

Cyber-shot

Fotocamera digitale

Guida all'uso Cyber-shot DSC-H50

Prima di utilizzare l'unità, leggere attentamente la presente Guida all'uso, le **“Istruzioni per l'uso”** e la **“Guida avanzata di Cyber-shot”**; conservarli per riferimenti futuri.

▼CLIC!



Indice



Operazioni di base



Uso delle funzioni di ripresa



Uso delle funzioni di visualizzazione



Personalizzazione delle impostazioni



Visualizzazione delle immagini su un televisore



Uso del computer



Stampa di fermi immagine



Soluzione dei problemi



Altro



Indice

Note sull'uso della fotocamera

Note sui tipi di "Memory Stick" utilizzabili (non in dotazione)



"Memory Stick Duo"

Con la fotocamera è possibile utilizzare una "Memory Stick Duo".



"Memory Stick"

Con la fotocamera non è possibile utilizzare una "Memory Stick".

Non è possibile utilizzare altri tipi di schede di memoria.

- Per ulteriori informazioni sulla "Memory Stick Duo", vedere a pagina 153.

Se viene utilizzata una "Memory Stick Duo" con un apparecchio compatibile con "Memory Stick"

È possibile utilizzare una "Memory Stick Duo" inserendola nell'adattatore per Memory Stick Duo (non in dotazione).



Adattatore per
Memory Stick Duo

Note sul blocco batteria

- Prima di utilizzare la fotocamera per la prima volta, caricare il blocco batteria (in dotazione).
- Il blocco batteria può essere caricato anche se non è completamente scarico. Inoltre, anche se il blocco batteria non è completamente carico, è possibile utilizzare la capacità parziale della carica dello stesso così com'è.
- Se si prevede di non utilizzare il blocco batteria per un periodo di tempo prolungato, esaurire la carica esistente, rimuoverlo dalla fotocamera e conservarlo in un luogo fresco e asciutto. In questo modo è possibile mantenere la funzione del blocco batteria.
- Per ulteriori informazioni sul blocco batteria che è possibile utilizzare, vedere a pagina 155.

Obiettivo Carl Zeiss

La fotocamera è dotata di un obiettivo Carl Zeiss in grado di riprodurre immagini nitide con un eccellente contrasto.

L'obiettivo della fotocamera è stato prodotto con un sistema di garanzia della qualità certificato da Carl Zeiss in conformità con gli standard di qualità di Carl Zeiss in Germania.

Note sullo schermo LCD, sul mirino LCD e sull'obiettivo

- Lo schermo LCD e il mirino LCD sono stati fabbricati utilizzando una tecnologia ad alta precisione che consente l'impiego di oltre il 99,99% dei pixel per un uso ottimale. Tuttavia, sullo schermo LCD o sul mirino LCD potrebbero essere visibili piccoli punti neri e/o luminosi (bianchi, rossi, blu o verdi). La loro presenza è un normale risultato del processo di fabbricazione e non influisce in alcun modo sulla registrazione.

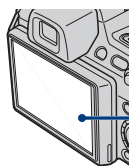

Punti neri, bianchi,
rossi, blu o verdi

- Non tenere la fotocamera dallo schermo LCD.

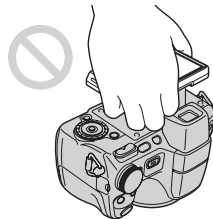

- Se lo schermo LCD, il mirino LCD o l'obiettivo vengono esposti alla luce solare diretta per periodi prolungati, si potrebbero verificare problemi di funzionamento. Prestare attenzione quando la fotocamera viene posizionata in prossimità di finestre o in esterni.

Note sull'uso della fotocamera

- Non esercitare pressione sullo schermo LCD. Diversamente, lo schermo potrebbe presentare perdite di colore causando problemi di funzionamento.
- In ambienti freddi, le immagini potrebbero rimanere impresse sullo schermo LCD. Non si tratta di un problema di funzionamento.
- Prestare attenzione a non colpire l'obiettivo mobile e a non applicarvi forza.

Immagini utilizzate nella presente Guida all'uso

Le immagini utilizzate a scopo esemplificativo nella presente Guida all'uso sono immagini riprodotte e non immagini reali riprese con la fotocamera.

Indice

Note sull'uso della fotocamera	2
Tecniche di base per ottenere immagini migliori.....	8
Messa a fuoco – Messa a fuoco ottimale di un soggetto	8
Esposizione – Regolazione dell'intensità della luce	10
Colore – Effetti dell'illuminazione	12
Qualità – Qualità e dimensione delle immagini	12
Flash – Utilizzo del flash	14
Identificazione delle parti	15
Uso degli accessori	18
Copriobiettivo/Anello adattatore	
Applicazione del copriobiettivo	
Conservazione del copriobiettivo	
Applicazione di un obiettivo di conversione (non in dotazione)	
Telecomando	
Indicatori a schermo.....	21
Modifica del display dello schermo	26
Uso della memoria interna	28













Operazioni di base



Uso della manopola di selezione del modo	29
Ripresa delle immagini (modo Regolaz. automatica)	30
Ripresa di fermi immagine (Selezione scena)	34
Riprese al buio (Night Shot).....	39
Uso della manopola a rotazione	40
Ripresa con regolazione manuale	41
Ripresa con Cambio programma	
Ripresa nel modo Priorità della velocità dell'otturatore	
Ripresa nel modo Priorità apertura	
Ripresa nel modo Esposizione manuale	
ISO: selezione di una sensibilità luminosa	
EV: regolazione dell'intensità della luce	
Mes. fuoco: modifica del metodo di messa a fuoco	
Modo REG: impostazione della ripresa continua/con variazione	
Modo mis.esp.: selezione del modo di misurazione esposimetrica	
Visualizzazione delle immagini	51
Visualizzazione di fermi immagine in una presentazione	53
Eliminazione di immagini	58
Uso delle varie funzioni – HOME/Menu	60
Voci di menu	63

Uso delle funzioni di ripresa











Menu per le operazioni di ripresa	65
Selezione scena: selezione di Selezione scena	
Dim. imm.: selezione delle dimensioni dell'immagine	
Flash: impostazione del flash	
Rilevamento visi: rilevamento del viso del soggetto	
Rilevamento sorrisi: impostazione della funzione Rilevamento sorrisi	
Sensibilità rilevam. sorrisi: impostazione della sensibilità di Rilevamento sorrisi	
Combinazione bracketing: impostazione del tipo di variazione dell'esposizione	
Identificazione scena: determinazione della scena da riprendere e scatto	
Bil.bianco: regolazione dei toni dei colori	
Liv. Flash: regolazione della quantità di luce del flash	
Rid.occhi rossi: impostazione della funzione Rid.occhi rossi	
DRO: ottimizzazione di luminosità e contrasto	
Riduzione dei disturbi: regolazione della riduzione dei disturbi	
Modo colore: modifica della vivacità delle immagini o aggiunta di effetti speciali	
Filtro colore: impostazione della funzione Filtro colore	
Saturazione colore: regolazione della saturazione del colore	
Contrasto: regolazione del contrasto	
Nitidezza: regolazione della nitidezza	
SteadyShot: selezione del modo antisfocatura	
 (Impostazioni ripresa): selezione delle impostazioni di ripresa	

Uso delle funzioni di visualizzazione

Selezione del modo Visione	80
 (Visione data): visualizzazione per data	
 (Visione cartella): visualizzazione per cartella	
 (Preferiti): visualizzazione delle immagini registrate come Preferiti	
Menu di visualizzazione	81
 (Canc.): eliminazione di immagini	
 (Modo visione): passaggio tra i modi Visione	
 (Elenco date): selezione della data di riproduzione in Visione data	
 (Filtro per visi): riproduzione di immagini filtrate secondo determinate condizioni	
 (Agg. / Canc. Preferiti): aggiunta/rimozione di Preferiti	
 (Diapo): riproduzione di una serie di immagini	
 (Ritocco): ritocco di fermi immagine	
 (Ridimensionam. multiplo): modifica delle dimensioni dell'immagine secondo l'uso	
 (Proteggi): protezione da cancellazioni accidentali	
DPOF: aggiunta di un contrassegno di ordine di stampa	

-  (Stampa): stampa di immagini utilizzando una stampante
-  (Ruota): rotazione di un fermo immagine
-  (Seleziona cartella): selezione della cartella per la visualizzazione delle immagini

Personalizzazione delle impostazioni

Personalizzazione delle funzioni Gestione memoria e Impost.	92
 Gestione memoria	94
 Strumento memoria — Str. Memory Stick	94
Formatta	Crea cart.REG.
Camb. cart. REG.	Copia
 Strumento memoria — Strum. memoria int.	96
Formatta	
 Impost.	97
 Impostaz. principali — Impostazioni principali 1	97
Segn. ac.	Guida funz.
Inizializza	Modo demo sorriso
 Impostaz. principali — Impostazioni principali 2	99
Collegam. USB	COMPONENT
Uscita video	Display zoom amp.
 Impostazioni ripresa — Impostazioni ripresa 1	101
Illuminat. AF	Linea griglia
Modo AF	Zoom digitale
Obiet. conv.	
 Impostazioni ripresa — Impostazioni ripresa 2	105
Sinc. Flash	Orientam. autom.
Revis. autom.	Fuoco ampio
 Impostaz. orologio	107
 Language Setting	108

Visualizzazione delle immagini su un televisore

Visualizzazione delle immagini su un televisore	109
---	-----

Uso del computer

Uso di un computer Windows	112
Installazione del software (in dotazione)	114
“Picture Motion Browser” (in dotazione)	116

Copia delle immagini su un computer utilizzando “Picture Motion Browser”	117
Copia delle immagini sul computer senza “Picture Motion Browser”	121
Visualizzazione dei file di immagini memorizzati su un computer mediante la fotocamera con “Memory Stick Duo”	124
Uso di “Music Transfer” (in dotazione)	125
Uso di un computer Macintosh	126
Visualizzazione di “Guida avanzata di Cyber-shot”	128

Stampa di fermi immagine

Come stampare fermi immagine	129
Stampa diretta utilizzando una stampante compatibile con PictBridge	130
Stampa presso un negozio	134

Soluzione dei problemi

Soluzione dei problemi	136
Indicatori e messaggi di avviso	148

Altro

Utilizzo della fotocamera all'estero — Fonti di alimentazione	152
Informazioni su “Memory Stick Duo”	153
Informazioni sul blocco batteria	155
Informazioni sul caricabatterie	156

Indice

Indice	157
--------------	-----

Tecniche di base per ottenere immagini migliori

Messa a fuoco

Esposizione

Colore

Qualità

Flash

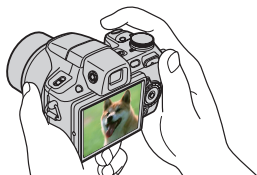

Nella presente sezione vengono descritte le operazioni di base, a cui fare riferimento per utilizzare la fotocamera. Vengono illustrate le modalità d'uso delle varie funzioni della fotocamera, quali la manopola di selezione del modo (pagina 29), la manopola a rotazione (pagina 40), la schermata HOME (pagina 60) e i menu (pagina 62).

Messa a fuoco

Messa a fuoco ottimale di un soggetto

Premendo parzialmente il pulsante di scatto, la fotocamera regola automaticamente la messa a fuoco (messa a fuoco automatica). Ricordare di premere il pulsante di scatto soltanto parzialmente.

Non premere a fondo il pulsante di scatto.

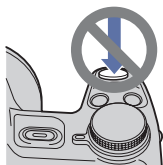

Premere parzialmente il pulsante di scatto.

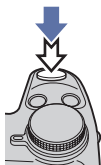

Indicatore di blocco AE/AF

Lampeggia → si illumina/emette un segnale acustico



Premere quindi a fondo il pulsante di scatto.

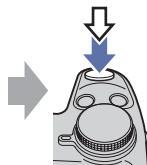

Se la messa a fuoco è difficile → [Mes. fuoco] (pagina 46)

Se l'immagine risulta sfocata anche dopo la messa a fuoco, è possibile che la fotocamera sia sottoposta a vibrazioni. → Vedere "Suggerimenti per evitare immagini sfocate" di seguito.

Suggerimenti per evitare immagini sfocate

La fotocamera si è mossa accidentalmente durante la ripresa dell'immagine. L'effetto è chiamato "scuotimento della fotocamera". D'altra parte, se il soggetto si è mosso durante lo scatto dell'immagine, si parla di "sfocatura del soggetto".

Scuotimento della fotocamera

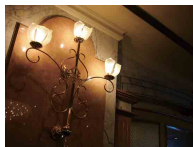

Causa

Le mani o il corpo tremano mentre si tiene in mano la fotocamera e si preme il pulsante di scatto, quindi l'intera ripresa risulta sfocata.

Cosa fare per ridurre la sfocatura

- Utilizzare un treppiede o collocare la fotocamera su una superficie piana affinché sia ferma.
- Utilizzare l'autoscatto con ritardo di due secondi e stabilizzare la fotocamera tenendo saldamente le braccia lungo i fianchi dopo aver premuto il pulsante di scatto.

Sfocatura del soggetto





Causa

Anche se la fotocamera è ferma, il soggetto si muove durante l'esposizione e risulta pertanto sfocato quando viene premuto il pulsante di scatto.

Cosa fare per ridurre la sfocatura

- Selezionare il modo **ISO** (Alta sensibilità) in Selezione scena.
- Selezionare una sensibilità ISO superiore per aumentare la velocità dell'otturatore, quindi premere il pulsante di scatto prima che il soggetto si muova.

Note

- La funzione anti-sfocatura è abilitata nelle impostazioni predefinite di fabbrica, pertanto lo scuotimento della fotocamera viene ridotto automaticamente. Tuttavia, questo accorgimento non è efficace sulla sfocatura del soggetto.
- Lo scuotimento della fotocamera e la sfocatura del soggetto avvengono spesso in condizioni di poca luce o con velocità dell'otturatore ridotte, come quelle del modo  (Crepuscolo) o del modo  (Ritr. crepusc.). In questo caso, effettuare lo scatto tenendo presenti i suggerimenti forniti.

Esposizione *Regolazione dell'intensità della luce*

È possibile creare varie immagini regolando l'esposizione e la sensibilità ISO. L'esposizione è la quantità di luce che la fotocamera riceve al momento del rilascio dell'otturatore.

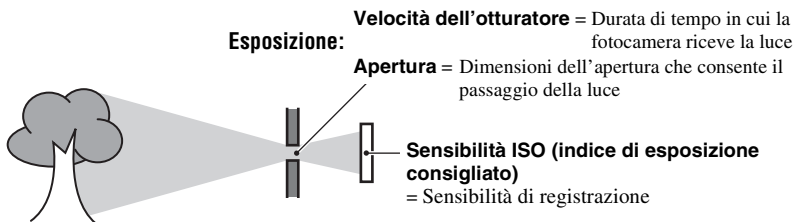

Sovraesposizione

= troppa luce
Immagine biancastra



Esposizione corretta



Sottoesposizione

= poca luce
Immagine più scura

L'esposizione viene impostata automaticamente sul valore appropriato nel modo Regolaz. automatica. Tuttavia, è possibile regolarla manualmente mediante le seguenti funzioni.

Esposizione manuale:

Consente di regolare manualmente la velocità dell'otturatore e il valore di apertura (pagina 44).

Regolazione di EV:

Consente di regolare l'esposizione determinata dalla fotocamera (pagina 45).

Modo mis.esp.:

Consente di modificare la parte del soggetto da misurare per determinare l'esposizione (pagina 50).

Suggerimenti per il valore di esposizione (EV)

Nelle riprese di un'immagine per la maggior parte bianca, ad esempio un soggetto in controluce o una scena innevata, la fotocamera ritiene luminoso il soggetto e può impostare un'esposizione più scura per l'immagine. In questi casi, è efficace la regolazione dell'esposizione nella direzione + (più).



Regolare nella direzione +



Nelle riprese di un'immagine per la maggior parte scura, la fotocamera ritiene scuro il soggetto e può impostare un'esposizione più chiara per l'immagine. In questi casi, è efficace la regolazione dell'esposizione nella direzione - (meno).



Regolare nella direzione -



È possibile verificare l'esposizione facendo riferimento all'istogramma. Evitare la sovraesposizione o la sottoesposizione del soggetto (che generano un'immagine troppo chiara o troppo scura).

Regolazione della sensibilità ISO (indice di esposizione consigliato)

La sensibilità ISO è un rapporto di velocità per la registrazione su supporti che incorporano un sensore di immagini in grado di ricevere luce. Anche quando l'esposizione è identica, le immagini differiscono a seconda della sensibilità ISO.

Per regolare la sensibilità ISO, vedere a pagina 44.



Sensibilità ISO alta

Consente di registrare un'immagine luminosa persino in luoghi bui, aumentando la velocità dell'otturatore per ridurre la sfocatura. Tuttavia, l'immagine tende a presentare disturbi.



Sensibilità ISO bassa





Consente di registrare un'immagine più uniforme. Tuttavia, se l'esposizione non è sufficiente, l'immagine potrebbe diventare più scura.

Colore

Effetti dell'illuminazione

Il colore visibile del soggetto è influenzato dalle condizioni di illuminazione.

Esempio: colore di un'immagine influenzato dalle sorgenti di luce

Tempo/ illuminazione	Luce giorno	Nuvoloso	Luce a fluorescenza	Incandescente
Caratteristiche della luce	Bianca (standard) 	Bluastra 	Verdastra 	Rossastra 

I toni di colore vengono regolati automaticamente nel modo Regolaz. automatica. Tuttavia, è possibile regolare manualmente i toni di colore mediante [Bil.bianco] (pagina 72).

Qualità

Qualità e dimensione delle immagini

Un'immagine digitale è composta da una serie di piccoli punti denominati pixel. Se contiene molti pixel, l'immagine diventa più grande, richiede maggiore memoria e viene visualizzata con dettagli precisi. Le "dimensioni dell'immagine" sono indicate dal numero di pixel. Anche se le differenze non sono visibili sullo schermo della fotocamera, i dettagli precisi e il tempo di elaborazione dei dati differiscono al momento della stampa o della visualizzazione dell'immagine sullo schermo di un computer.

Descrizione dei pixel e delle dimensioni dell'immagine

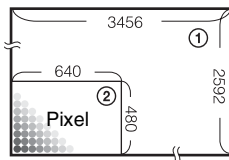

- ① Dimensioni dell'immagine: 9M
3456 pixel × 2592 pixel = 8.957.952 pixel
- ② Dimensioni dell'immagine: VGA
640 pixel × 480 pixel = 307.200 pixel

Selezione delle dimensioni dell'immagine per l'uso (pagina 13)



Pixel





Molti pixel (buona qualità dell'immagine e file di dimensioni grandi)







Pochi pixel (qualità scadente dell'immagine, file di dimensioni ridotte)

➔ Esempio: stampa fino al formato A3+

➔ Esempio: un'immagine allegata da inviare tramite e-mail

Tecniche di base per ottenere immagini migliori

Le impostazioni predefinite sono contrassegnate dal simbolo ✓.

	Dimensioni dell'immagine	Note per l'uso	N. di immagini	Stampa
✓	9M (3456×2592)	Per stampe fino ad A3+	Minore 	Qualità buona 
	3:2 (8M) ^{*1} (3456×2304)	Riprendi con rapporto di aspetto 3:2	↑	↑
	5M (2592×1944)	Per stampe fino ad A4	↓	↓
	3M (2048×1536)	Per stampe fino a 10×15 cm o 13×18 cm	↓	↓
	VGA (640×480)	Riprendi a dimens. piccola di imm. per allegato e-mail 	Maggiore	Qualità scarsa 
	16:9 (6M) ^{*2} (3456×1944)	Per la visione su HDTV e la stampa fino ad A4	Minore ↑	Qualità buona ↑
	16:9 (2M) ^{*2} (1920×1080)	Per la visione su HDTV	↓	↓
			Maggiore	Qualità scarsa

*¹) Le immagini vengono registrate nello stesso rapporto di formato, vale a dire 3:2, della carta da stampa per foto o cartoline e così via.

*²) Entrambi i bordi dell'immagine potrebbero venire esclusi dalla stampa (pagina 144).

	Dimensioni del filmato	Fotogrammi/secondo	Note per l'uso
	640(Fine) (640×480)	Circa 30	Riprendi filmato di alta qual. per visualizzazione su TV
✓	640(Standard) (640×480)	Circa 17	Riprendi filmato di qual. standard per visualizz. su TV
	320 (320×240)	Circa 8	Riprendi a dimens. Piccola di imm. per allegato e-mail

- Maggiori sono le dimensioni dell'immagine, migliore è la qualità.
- Con un numero maggiore di fotogrammi al secondo l'immagine viene riprodotta in modo più continuo.

Flash

Utilizzo del flash

Con l'uso del flash, gli occhi del soggetto possono divenire rossi, oppure possono comparire macchie bianche circolari nell'immagini. Questi fenomeni possono essere ridotti attenendosi alle seguenti indicazioni.

Fenomeno degli "occhi rossi"

Le pupille si dilatano negli ambienti bui. La luce del flash viene riflessa dai vasi sanguigni dietro l'occhio (retina), provocando il fenomeno degli "occhi rossi".



Come ridurre il fenomeno degli "occhi rossi"?

- Impostare [Rid.occhi rossi] su [Acceso] (pagina 74).
- Selezionare il modo **ISO** (Alta sensibilità)* in Selezione scena (pagina 35) (il flash viene automaticamente disattivato).
- Se gli occhi del soggetto appaiono rossi, correggere l'immagine con [Ritocco] nel menu di visualizzazione (pagina 84) oppure con il software in dotazione "Picture Motion Browser".

"Macchie bianche circolari"

Sono causate da particelle (polvere, polline, ecc.) che volano in prossimità dell'obiettivo. Quando vengono accentuate dal flash della fotocamera appaiono come macchie bianche circolari.

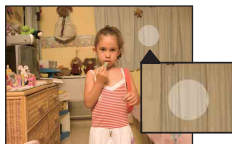
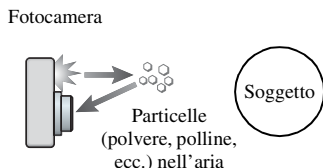

Come ridurre il fenomeno delle "macchie bianche circolari"?

- Illuminare la stanza e riprendere il soggetto senza utilizzare il flash.
- Selezionare il modo **ISO** (Alta sensibilità)* in Selezione scena (il flash viene automaticamente disattivato).

* Anche se viene selezionato il modo **ISO** (Alta sensibilità) in Selezione scena, la velocità dell'otturatore potrebbe essere inferiore in condizioni di poca luce o in un ambiente buio. In questo caso, utilizzare un treppiede o tenere saldamente le braccia lungo i fianchi dopo aver premuto il pulsante di scatto.

Identificazione delle parti

Per ulteriori informazioni sul funzionamento, vedere le pagine tra parentesi.

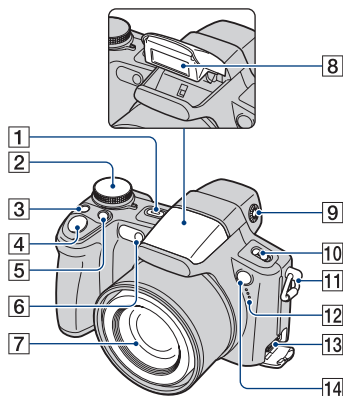

- 1 Tasto POWER/Indicatore POWER
- 2 Manopola di selezione del modo (29)
- 3 Tasto /BRK (49)
- 4 Pulsante di scatto (30)
- 5 Tasto (Modo mis. esp.) (50)
- 6 Spia dell'autoscatto (33)/ Spia di Otturatore sorriso (37)/ Illuminatore AF (101)
- 7 Obiettivo
- 8 Flash (32)
- 9 Manopola di regolazione del mirino
 - Quando si utilizza il tasto FINDER/LCD per effettuare una ripresa con il mirino, regolare la manopola di regolazione del mirino fino a ottenere un'immagine chiara all'interno del mirino.
- 10 Interruttore NIGHTSHOT
- 11 Gancio per tracolla
- 12 Microfono
- 13 Connettore multiplo
 - Da utilizzare nelle seguenti situazioni:
 - Collegamento USB tra la fotocamera e il computer.
 - Collegamento alle prese di ingresso audio/video di un televisore.
 - Collegamento a una stampante compatibile con PictBridge.
- 14 Sensore del telecomando

Identificazione delle parti

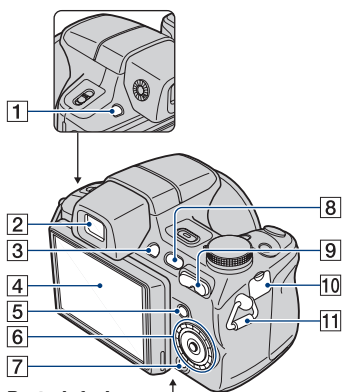

Parte inferiore

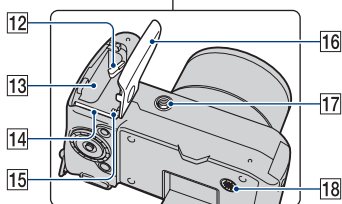

- 1 Tasto FINDER/LCD
- 2 Mirino
- 3 Tasto (Diapo) (53)
- 4 Schermo LCD (26)

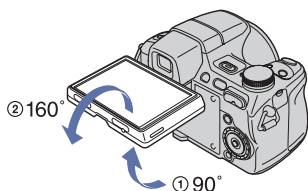

- È possibile regolare l'angolazione del pannello LCD in base alla situazione di ripresa. Lo spostamento dello schermo LCD oltre i relativi limiti di movimento può provocare problemi di funzionamento.

- 5 Tasto MENU (62)

- 6 Tasto di controllo (interno)/Manopola a rotazione (esterna) (40)
Menu attivato: ▲/▼/◀/▶/● (62)
Menu disattivato: DISP/☺/☹/⚡ (26, 32)

- 7 Tasto HOME (60)

- 8 Tasto (Riproduzione) (51)

- 9 Per la ripresa: tasto W/T (Zoom) (31)
Per la visualizzazione: tasto ☺/☹ (Zoom di riproduzione) (52)/tasto (Indice) (52)

- 10 Presa DC IN/Coperchio della presa DC IN

Durante l'uso di un alimentatore CA AC-LS5K (non in dotazione)

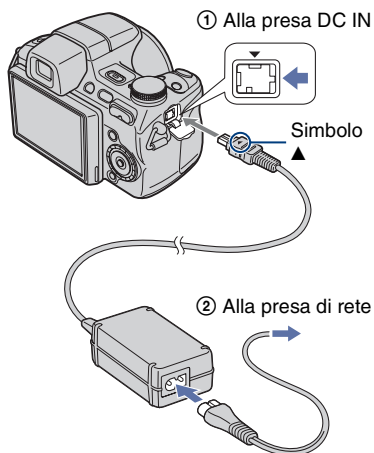

- Non è possibile caricare il blocco batteria collegando la fotocamera all'alimentatore CA AC-LS5K. Utilizzare il caricabatterie per caricare il blocco batteria.

- 11 Gancio per tracolla

- 12 Leva di espulsione della batteria

- 13 Slot di inserimento della batteria

- 14 Slot per "Memory Stick Duo"

- 15 Spia di accesso

Identificazione delle parti

- 16 Coperchio del vano batteria/“Memory Stick Duo”
- 17 Attacco per treppiede (in basso)
 - Utilizzare un treppiede con una vite di lunghezza superiore a 5,5 mm. Diversamente, la fotocamera non può essere fissata saldamente e potrebbe venire danneggiata.
- 18 Altoparlante

Uso degli accessori

Copriobiettivo/Anello adattatore

Il copriobiettivo viene fornito con l'anello adattatore al momento dell'acquisto. Rimuovere l'anello adattatore dal copriobiettivo prima dell'applicazione sulla fotocamera.

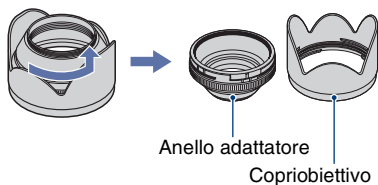

Applicazione del copriobiettivo

Durante la ripresa in condizioni di illuminazione intensa, ad esempio all'aperto, è consigliabile utilizzare il copriobiettivo per ridurre il deterioramento della qualità dell'immagine provocato dalla luce non necessaria.

- 1 Applicare l'anello adattatore (A) a fotocamera spenta.

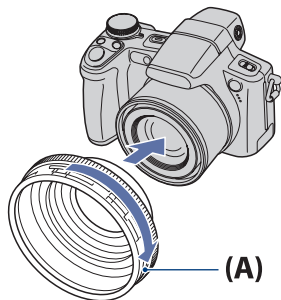

- 2 Ruotare la sezione [a] dell'anello adattatore in direzione della freccia e posizionare l'indicatore 1 in corrispondenza dell'indicatore 2.

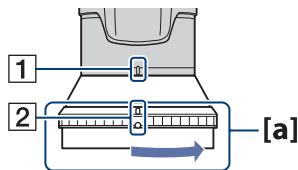

- 3 Posizionare l'indicatore 3 sul copriobiettivo (B) in corrispondenza dell'indicatore 2, quindi applicare il copriobiettivo. Ruotare il copriobiettivo in direzione della freccia fino allo scatto.

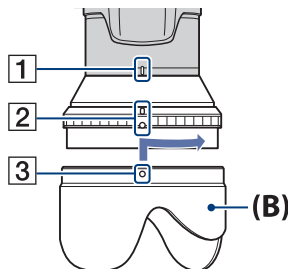

- 4 Verificare che l'indicazione "TOP" si trovi nella posizione mostrata nella figura. Il copriobiettivo è applicato correttamente quando appare come nella figura.

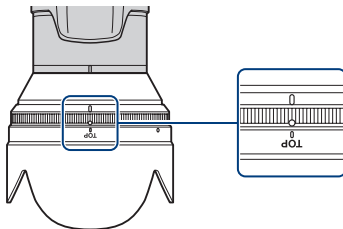

- Una volta applicato il copriobiettivo (**B**), la sezione **[a]** dell'anello adattatore non ruota. Se il copriobiettivo non è nella posizione corretta, agli angoli dello schermo appaiono ombre scure. Rimuovere il copriobiettivo e ripetere la procedura dal punto ②.
- È possibile applicare il tappo dell'obiettivo con il copriobiettivo applicato.
- Quando si utilizza il copriobiettivo, prestare attenzione a quanto segue:
 - La luce dell'illuminatore AF potrebbe essere bloccata.
 - La luce a infrarossi di Night Shot potrebbe essere bloccata.
 - La luce del flash potrebbe essere bloccata, provocando la comparsa di un'ombra durante l'uso del flash integrato.
 - Il sensore del telecomando potrebbe essere bloccato e il telecomando potrebbe non funzionare correttamente.

Conservazione del copriobiettivo

Il copriobiettivo può essere applicato nella direzione inversa per essere conservato con la fotocamera quando non è in uso. Posizionare il copriobiettivo come mostrato nella figura e ruotarlo in senso orario fino allo scatto.

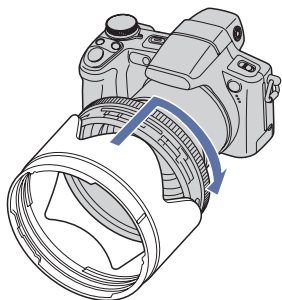

Applicazione di un obiettivo di conversione (non in dotazione)

Utilizzare un obiettivo di conversione per effettuare riprese grandangolari o con l'uso dello zoom di soggetti distanti.

- ① Applicare l'anello adattatore.
 - ② Applicare un obiettivo di conversione.
- Durante la ripresa con l'obiettivo di conversione, configurare le impostazioni di [Obiet. conv.] (pagina 104).
 - Per ulteriori informazioni, consultare le istruzioni per l'uso in dotazione con l'obiettivo di conversione.

Telecomando

È possibile comandare facilmente la fotocamera utilizzando il telecomando.

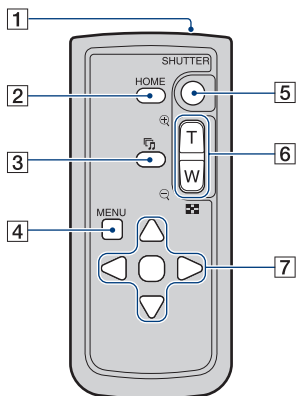

- 1** Trasmettitore
- 2** Tasto HOME (60)
- 3** Tasto (Diapio) (53)
- 4** Tasto MENU (62)
- 5** Tasto SHUTTER (30)
 - Non è consentita la pressione parziale.
- 6** Per la ripresa: tasto Zoom (W/T) (31)
Per la visualizzazione: tasto (Zoom di riproduzione) (52)/tasto (Indice) (52)
 - Non è consentito lo zoom avanti rapido, nemmeno con la pressione a fondo del tasto di zoom sul telecomando.
- 7** Tasto di controllo
Menu attivato: (62)
Menu disattivato: DISP/ (26, 32)

Note

- Rimuovere la pellicola di protezione prima di utilizzare il telecomando.

Pellicola di protezione

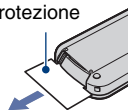

- Puntare il telecomando verso il relativo sensore per comandare la fotocamera (pagina 15).

Per sostituire le pile del telecomando

- 1** Premere sulla linguetta e inserire l'unghia nella scanalatura per togliere il coperchio del vano pile.
- 2** Inserire una nuova pila con il lato + rivolto verso l'alto.
- 3** Riapplicare il coperchio del vano pile sul telecomando, premendo fino allo scatto.

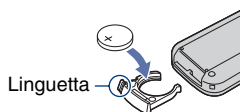

- Il telecomando dispone di una pila al litio (CR2025) integrata. Non utilizzare pile diverse da CR2025.

Indicatori a schermo

Ad ogni pressione di ▲ (DISP) sul tasto di controllo, le indicazioni a schermo cambiano (pagina 26).

Per ulteriori informazioni sul funzionamento, vedere le pagine tra parentesi.

Durante la ripresa di fermi immagine

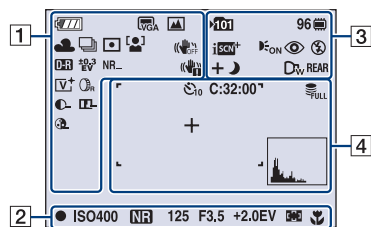





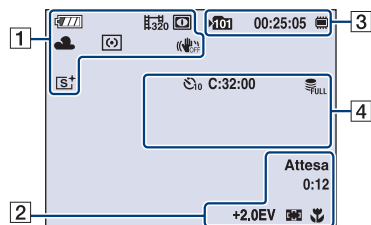





- Gli indicatori sono limitati nel modo Ripresa facile.





Durante la ripresa di filmati





1

Display	Indicazione
	Quantità residua della batteria
	Avviso relativo alla carica quasi esaurita della batteria (148)
	Dimensioni dell'immagine (65)
	Manopola di selezione del modo/menu (Selezione scena) (34)
P S A M	Manopola di selezione del modo (29)
	Night Shot (39)
	Bilanciamento del bianco (72)
BRK	Modo Raffica/Variazione (49)
	Modo di misurazione esposimetrica (50)
	Rilevamento visi (67)/ Rilevamento sorrisi (68)
	SteadyShot (79) <ul style="list-style-type: none"> • Con l'impostazione predefinita, se si preme parzialmente il pulsante di scatto, viene visualizzato uno di questi indicatori in base all'impostazione SteadyShot.
D-R D-R Plus	DRO (75)
$\pm 0,3$ EV $\pm 0,7$ EV $\pm 1,0$ EV BRK BRK WB □	Combinazione bracketing (69)
NR_ NR_+	Riduzione dei disturbi

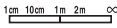
Display	Indicazione
	Avviso relativo alla vibrazione <ul style="list-style-type: none"> Indica che la vibrazione potrebbe impedire di riprendere immagini nitide a causa di illuminazione scarsa. Anche se viene visualizzato l'avviso relativo alla vibrazione, è comunque possibile effettuare la ripresa di immagini. Tuttavia, si consiglia di attivare la funzione antisfocatura, di utilizzare il flash per ottenere più illuminazione o di utilizzare un treppiede o simili per rendere più stabile la fotocamera (pagina 9).
 	Indicatore Sensibilità rilevam. sorrisi/Numero di immagini (37)
 x1.4 S Q P Q	Percentuale di zoom (31, 103)
	Modo colore (76)
	Filtro colore (77)
	Contrasto (78)
	Nitidezza (78)
	Saturazione colore (78)
2	
Display	Indicazione
	Blocco AE/AF (30)
REGIST. Attesa	Registrazione di un filmato/ Modo di attesa

Display	Indicazione
ISO400	Numero ISO (44)
NR	Otturatore lento NR <ul style="list-style-type: none"> Quando in condizioni di luce scarsa la velocità dell'otturatore scende al di sotto di una determinata velocità, la funzione di otturatore lento NR (Noise Reduction, riduzione dei disturbi) viene attivata automaticamente per ridurre i disturbi dell'immagine.
125	Velocità dell'otturatore
F3.5	Valore di apertura
+2.0EV	Valore di esposizione (45)
0:12	Tempo di registrazione (minuti : secondi)
	Indicatore della cornice del telemetro AF (46)
	Semi-manuale (47)
	Messa a fuoco manuale (47)
	Macro (32)
● SET ● OK ◀▶ MOVE ▶▶ MOVE	Guida operativa per la ripresa di immagini
	Barra di messa a fuoco manuale (48)

3

Display	Indicazione
	Cartella di registrazione (94) <ul style="list-style-type: none"> Questo indicatore non viene visualizzato se è in uso la memoria interna.
96	Numero di immagini registrabili
	Supporto di registrazione ("Memory Stick Duo", memoria interna)

Display	Indicazione
00:25:05	Tempo di registrazione (ore : minuti : secondi)
iSCN iSCN+ +) 2 3 4 5 6 7 8	Identificazione scena (70)
AF-ON	Illuminatore AF (101)
	Riduzione degli occhi rossi (74)
SL	Modo del flash (32)
	Carica del flash
D_T D_W	Obiettivo di conversione (104)
REAR	Flash sincronizzato (105)

4

Display	Indicazione
	Autoscatto (33)
C:32:00	Display di autodiagnostica (148)
	Database pieno (151)
+	Reticolo di misurazione esposimetrica locale (50)
	Cornice del telemetro AF (46)
	Istogramma (26)

Durante la riproduzione di fermi immagine

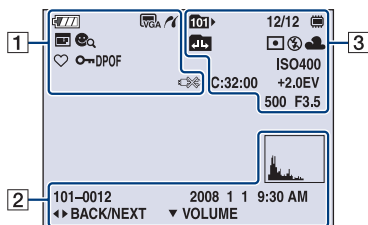

Durante la riproduzione di filmati

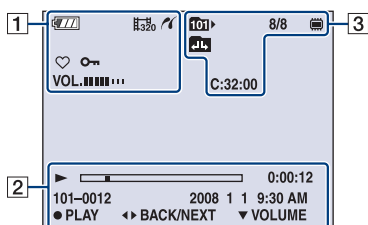





1







Display	Indicazione
	Quantità residua della batteria
	Avviso relativo alla carica quasi esaurita della batteria (148)
	Dimensioni dell'immagine (65)
	Collegamento PictBridge (131)
	Modo visione (80)
	Filtro per visi (82)
	Preferiti (80)
	Proteggi (89)
DPOF	Contrassegno di ordine di stampa (DPOF) (134)
Qx2.0	Percentuale di zoom (52)
VOL. ■■■■■■■■	Volume (51)
	Collegamento PictBridge (133) • Non scollegare il cavo per terminale multifunzione se è visualizzato il simbolo.

2

Display	Indicazione
	Riproduzione (51)
	Barra di riproduzione
0:00:12	Contatore
101-0012	Numero di cartella-file (91)
2008 1 1 9:30 AM	Data/ora di registrazione dell'immagine in riproduzione
● STOP ● PLAY	Guida operativa per la riproduzione di immagini

Display	Indicazione
 BACK/ NEXT	Selezione delle immagini
 VOLUME	Regolazione del volume
	Istogramma (26) <ul style="list-style-type: none"> •  viene visualizzato se il display dell'istogramma è disattivato.

3

Display	Indicazione
	Cartella di riproduzione (91) <ul style="list-style-type: none"> • Questo indicatore non viene visualizzato se è in uso la memoria interna.
8/8 12/12	Numero dell'immagine/ Numero di immagini registrate nella cartella selezionata
	Supporto di riproduzione ("Memory Stick Duo", memoria interna)
	Cambiamento di cartella (91) <ul style="list-style-type: none"> • Questo indicatore non viene visualizzato se è in uso la memoria interna.
	Modo di misurazione esposimetrica (50)
	Flash
	Bilanciamento del bianco (72)
ISO400	Numero ISO (44)
C:32:00	Display di autodiagnostica (148)
+2.0EV	Valore di esposizione (45)
500	Velocità dell'otturatore
F3.5	Valore di apertura

Modifica del display dello schermo

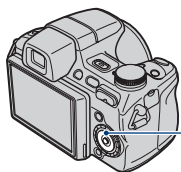

Tasto ▲ (DISP)
(modifica del
display dello
schermo)

Ad ogni pressione di ▲ (DISP) sul tasto di controllo, le indicazioni a schermo cambiano come segue:

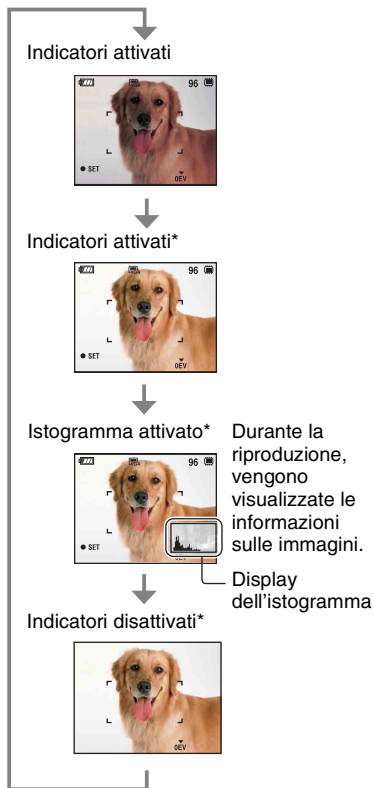

- Se le immagini vengono visualizzate in esterni in presenza di forti fonti di luce, aumentare l'intensità della retroilluminazione LCD. Tuttavia, in tal modo la capacità della batteria diminuisce più rapidamente.
- L'istogramma non viene visualizzato nei seguenti casi:
 - Durante le riprese
 - Se è visualizzato il menu.
 - Durante la registrazione di filmati.
 - Durante la riproduzione
 - Se è visualizzato il menu.
 - Nel modo Indice.
 - Se è in uso lo zoom di riproduzione.
 - Durante la rotazione dei fermi immagine.
 - Durante la riproduzione di filmati.
 - Quando è visualizzato Elenco Preferiti.
 - Quando è visualizzato Elenco date.
- Durante le operazioni di ripresa e di riproduzione, è possibile che si verifichi una notevole differenza nell'istogramma visualizzato se:
 - Il flash lampeggia.
 - La velocità dell'otturatore è ridotta o elevata.
- È possibile che l'istogramma non venga visualizzato per le immagini registrate con altre fotocamere.

* La luminosità della retroilluminazione LCD viene aumentata.

Modifica del display dello schermo

☀️ Regolazione di EV (valore di esposizione) mediante la visualizzazione di un istogramma

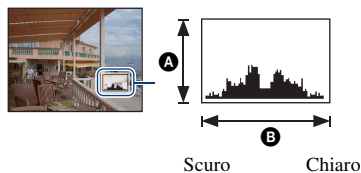

Un istogramma è un grafico che indica la luminosità di un'immagine. Premere più volte ▲ (DISP) sul tasto di controllo per visualizzare l'istogramma sullo schermo. Il display del grafico indica un'immagine luminosa se risulta asimmetrico a destra e un'immagine scura se risulta asimmetrico a sinistra.

A Numero di pixel

B Luminosità

- Sebbene l'istogramma venga visualizzato anche durante la riproduzione di una singola immagine, in questo caso non è possibile regolare l'esposizione.

Uso della memoria interna

La fotocamera dispone di una memoria interna da circa 15 MB, non rimovibile. Se nella fotocamera non è inserita una “Memory Stick Duo”, è possibile registrare le immagini utilizzando la memoria interna.

- I filmati con dimensioni delle immagini impostate su [640(Fine)] non possono essere registrati utilizzando la memoria interna.

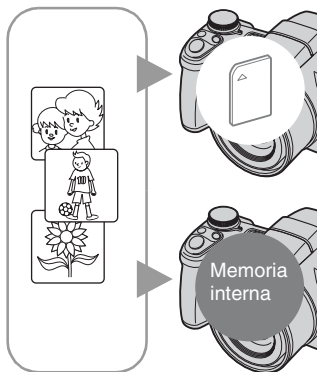

Se è inserita una “Memory Stick Duo”

[Registrazione]: le immagini vengono registrate sulla “Memory Stick Duo”.

[Riproduzione]: vengono riprodotte le immagini contenute nella “Memory Stick Duo”.

[Menu, Impostazioni, ecc.]: per le immagini sulla “Memory Stick Duo” possono essere utilizzate varie funzioni.

Se non è in uso una “Memory Stick Duo”

[Registrazione]: le immagini vengono registrate utilizzando la memoria interna.

[Riproduzione]: vengono riprodotte le immagini contenute nella memoria interna.

[Menu, Impostazioni, ecc.]: per le immagini nella memoria interna possono essere utilizzate varie funzioni.

Dati di immagine memorizzati nella memoria interna

Si consiglia di copiare (copia di riserva) i dati senza errori avvalendosi di uno dei seguenti metodi.

Per copiare (copia di riserva) i dati in una “Memory Stick Duo”

Preparare una “Memory Stick Duo” con spazio libero sufficiente, quindi eseguire la procedura descritta in [Copia] (pagina 95).

Per copiare (copia di riserva) i dati su un disco rigido del computer

Eseguire la procedura alle pagine 117, 118 o 121, 122 senza inserire una “Memory Stick Duo” nella fotocamera.

- Non è possibile copiare nella memoria interna i dati di immagine contenuti in una “Memory Stick Duo”.
- Collegando la fotocamera a un computer con un cavo per terminale multifunzione, è possibile copiare su un computer i dati contenuti nella memoria interna. Tuttavia, non è possibile copiare nella memoria interna i dati contenuti nel computer.



Uso della manopola di selezione del modo

Impostare la manopola di selezione del modo sulla funzione desiderata.

Manopola di selezione del modo

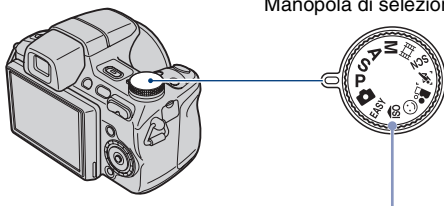

	Modo Regolaz. automatica Consente di effettuare le riprese con le impostazioni regolate automaticamente. → pagina 30
EASY:	Modo Ripresa facile Consente di riprendere fermi immagine utilizzando le minime funzioni necessarie con indicatori di facile visione. → pagina 31
P:	Modo Programm. automatica* Consente di effettuare le riprese con l'esposizione regolata automaticamente (sia la velocità dell'otturatore che il valore dell'apertura).
S:	Ripresa con priorità della velocità dell'otturatore* Consente di effettuare la ripresa dopo aver regolato manualmente la velocità dell'otturatore. → pagina 42
A:	Ripresa con priorità dell'apertura* Consente di effettuare la ripresa dopo aver regolato manualmente il valore di apertura. → pagina 43
M:	Ripresa con esposizione manuale* Consente di effettuare le riprese dopo la regolazione manuale dell'esposizione (sia la velocità dell'otturatore che il valore dell'apertura). → pagina 44
	Modo filmato Consente di registrare i filmati in combinazione con l'audio. → pagina 30
	SCN: modo Selezione scena Consente di effettuare le riprese utilizzando le impostazioni preselezionate a seconda del tipo di scena. È possibile selezionare , , , , , nel menu quando la manopola di selezione del modo è impostata su SCN. → pagina 34

* È possibile selezionare varie impostazioni utilizzando il menu. (Per ulteriori informazioni sulle funzioni disponibili → pagina 63)

Ripresa delle immagini (modo Regolaz. automatica)

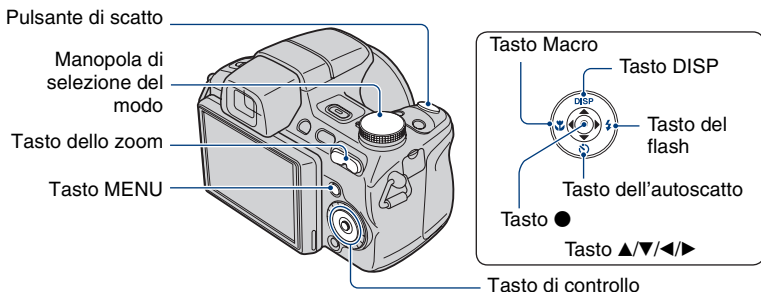

1 Selezionare la funzione desiderata utilizzando la manopola di selezione del modo.

Durante la ripresa di fermi immagine (modo Regolaz. automatica): selezionare .

Durante la ripresa di filmati: selezionare .

2 Tenere la fotocamera con i gomiti ben aderenti al corpo per garantire la stabilità.

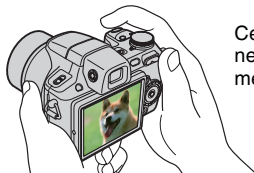

Centrare il soggetto nella cornice della messa a fuoco.

3 Premere il pulsante di scatto.

Durante la ripresa di fermi immagine:

① Tenere premuto parzialmente il pulsante di scatto per eseguire la messa a fuoco.

L'indicatore ● (blocco AE/AF) (verde) lampeggia, viene emesso un segnale acustico, quindi l'indicatore smette di lampeggiare e rimane acceso.



Indicatore di blocco AE/AF

- ② Premere completamente il pulsante di scatto.

Durante la ripresa di filmati:

Premere completamente il pulsante di scatto.

Per arrestare la registrazione, premere di nuovo completamente il pulsante di scatto.

Se viene ripreso il fermo immagine di un soggetto difficile da mettere a fuoco

- La distanza di ripresa più ravvicinata è pari a circa 1 cm (W)/120 cm (T) (dalla parte anteriore dell'obiettivo).
- Se non è possibile mettere a fuoco il soggetto automaticamente, l'indicatore del blocco AE/AF lampeggia lentamente e non viene emesso il segnale acustico. Inoltre, la cornice del telemetro AF scompare. Effettuare di nuovo la ripresa e la messa a fuoco.

La messa a fuoco potrebbe risultare difficile nei seguenti casi:

- È buio e il soggetto è distante.
- Il contrasto tra il soggetto e lo sfondo è minimo.
- Il soggetto viene visto attraverso un vetro.
- Il soggetto si muove rapidamente.
- Sono presenti superfici riflettenti o luminose.
- Il soggetto è retroilluminato o è presente una luce lampeggiante.

EASY Ripresa nel modo Ripresa facile

Impostare la manopola di selezione del modo su **EASY**.

La dimensione del testo aumenta e gli indicatori diventano più facili da vedere.

La fotocamera riprende le immagini con le impostazioni ottimali, pertanto le uniche impostazioni modificabili sono Dim. imm. (Grande/Piccola) (pagina 66), Flash (Autom./Spento) (pagina 66) e Autoscatto (10 sec/Spento) (pagina 33).

- La carica della batteria diminuisce più velocemente, in quanto aumenta automaticamente la luminosità della retroilluminazione LCD.
- Non è possibile riprendere le immagini con il mirino.

W/T Uso dello zoom

Premere T per attivare lo zoom, premere W per annullare lo zoom.

Premere leggermente il tasto per uno zoom lento, premere il tasto a fondo per uno zoom rapido.

- Se la percentuale di zoom è superiore a 15x, viene utilizzata la funzione Zoom digitale. Per ulteriori informazioni sulle impostazioni della voce [Zoom digitale] e sulla qualità delle immagini, vedere a pagina 103.
- Anche premendo il tasto a fondo la fotocamera effettua uno zoom lento durante la ripresa di un filmato.

Flash (selezione di un modo del flash per i fermi immagine)

Premere più volte ► (⚡) sul tasto di controllo fino a selezionare il modo desiderato.



(nessun indicatore): Flash automatico

Lampeggia in presenza di condizioni di luce scarsa o controluce (impostazione predefinita).

: Flash forzato attivato

: Sincronizzazione lenta (flash forzato attivato)

La velocità dell'otturatore viene ridotta in luoghi scarsamente illuminati per riprendere in modo chiaro lo sfondo non illuminato dal flash.

: Flash forzato disattivato

- Il flash viene automaticamente attivato e lampeggia. Chiudere manualmente il flash dopo l'uso.
- Il flash lampeggia due volte. Il primo lampeggiamento consente di regolare la quantità di luce.
- Durante la carica del flash, viene visualizzato .

Macro (riprese ravvicinate)

Premere più volte ◀ (🌸) sul tasto di controllo fino a selezionare il modo desiderato.



(nessun indicatore): Autom.

La fotocamera regola automaticamente la messa a fuoco dai soggetti distanti ai primi piani.

Normalmente la fotocamera viene utilizzata in questo modo.

: Macro

La fotocamera regola la messa a fuoco dando priorità ai soggetti in primo piano.

Impostare Macro attivato per la ripresa di soggetti ravvicinati.

- La velocità di messa a fuoco automatica si riduce durante la ripresa di soggetti distanti nel modo Macro.
- Si consiglia di impostare lo zoom sull'estremità del lato W.

Uso dell'autoscatto

Premere più volte ▼ () sul tasto di controllo fino a selezionare il modo desiderato.



(nessun indicatore): autoscatto non in uso

: impostazione dell'autoscatto con ritardo di 10 secondi

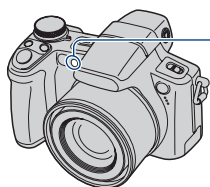

: impostazione dell'autoscatto con ritardo di 2 secondi

Quando si preme il pulsante di scatto, la spia dell'autoscatto lampeggia, quindi viene emesso un segnale acustico finché non viene utilizzato l'otturatore.



Spia dell'autoscatto

Per annullare, premere di nuovo ▼ ()

- Utilizzare l'autoscatto con ritardo di 2 secondi per impedire la sfocatura di un'immagine. L'otturatore viene attivato 2 secondi dopo la pressione del pulsante di scatto, riducendo lo scuotimento della fotocamera dovuto alla pressione del pulsante di scatto.
- Nel modo Ripresa facile, è possibile selezionare solo  (10 sec) o  (Spento).

Ripresa di fermi immagine (Selezione scena)

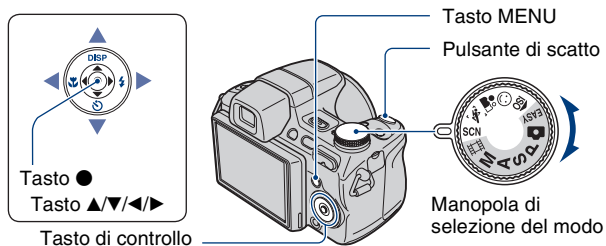

Selezionare il modo (ISO/☺/👤/📷) con la manopola di selezione del modo

1 Selezionare il modo di Selezione scena desiderato (ISO/☺/👤/📷) con la manopola di selezione del modo.

2 Premere il pulsante di scatto.

Selezionare il modo (📷/👤/🌙/🏠/📷/📷) in SCN

1 Selezionare SCN con la manopola di selezione del modo.

2 Premere il tasto MENU, quindi selezionare 📷/👤/🌙/🏠/📷/📷 con ▲▼/◀▶ sul tasto di controllo (pagina 65).

3 Premere il pulsante di scatto.

• Per ulteriori informazioni sul modo, vedere alla pagina successiva.

Per annullare il modo Selezione scena

Impostare la manopola di selezione del modo in una posizione diversa da quella del modo Selezione scena.

Modi Selezione scena

I seguenti modi sono definiti in precedenza per corrispondere alle condizioni della scena.

Modi selezionati con la manopola di selezione del modo



ISO Alta sensibilità

Consente di riprendere le immagini senza flash in condizioni di luce scarsa, riducendo il fenomeno della sfocatura.



☺ Otturatore sorriso

Quando la fotocamera rileva un sorriso, l'otturatore viene rilasciato automaticamente. Per ulteriori informazioni, vedere a pagina 37.



👤 Ritratto

Consente di effettuare riprese con lo sfondo sfocato e il soggetto nitido.



🏃 Ripresa avanzata sport

Adatto alla ripresa di scene con movimenti rapidi, ad esempio lo sport.

- Quando viene premuto parzialmente il pulsante di scatto, il movimento del soggetto viene previsto, quindi viene regolata la messa a fuoco.

Modi selezionati dalla schermata di menu



🏔 Panorama

Consente di mettere a fuoco soltanto i soggetti lontani per la ripresa di panorami e così via.



🌆 Ritr. crepusc.*

Consente di riprendere soggetti nitidi con una visione notturna dello sfondo senza compromettere l'atmosfera circostante.



🌙 Crepuscolo*

Consente di riprendere le scene notturne distanti senza compromettere l'atmosfera circostante.



🏖 Spiaggia

Consente di registrare il colore blu dell'acqua in modo nitido durante la ripresa di scene in spiaggia o al lago.



❄ Neve

Consente di registrare immagini nitide, impedendo il deterioramento dei colori sulle piste da sci o in altri luoghi con prevalenza di bianco.



💣 Fuochi artif.*

Consente di registrare i fuochi artificiali in tutto il loro splendore.

* Durante la ripresa di immagini tramite i modi 👤 (Ritr. crepusc.), 🌙 (Crepuscolo) o 💣 (Fuochi artif.), la velocità dell'otturatore viene ridotta e spesso si verifica una sfocatura; per questo motivo si consiglia l'uso di un treppiede.

Funzioni utilizzabili in Selezione scena

Per riprendere un'immagine in modo appropriato, in base alle condizioni della scena, la fotocamera determina una combinazione di funzioni. A seconda del modo Selezione scena selezionato, alcune funzioni non sono disponibili.

(✓: è possibile selezionare l'impostazione desiderata)

Macro	✓	✓	✓	—	—	✓	—	✓	✓	—
Flash		✓	✓							
Rilevamento visi	✓	—	✓*2	—	—	✓	—	✓	✓	—
Rilevamento sorrisi	—	✓	—	—	—	—	—	—	—	—
Sensibilità rilevam. sorrisi	—	✓	—	—	—	—	—	—	—	—
Raffica/ Variazione	—	—	✓*3	✓*3	✓*3	—	—	✓*3	✓*3	—
ISO	—	—	—	✓*4	—	—	—	—	—	—
EV	✓	✓	✓	✓	✓	✓	✓	✓	✓	✓
Bil.bianco	✓*1	—	—	—	—	—	—	—	—	—
Rid.occhi rossi	—	—	✓	—	✓	✓	—	✓	✓	—
Autoscatto	✓	—	✓	—	✓	✓	✓	✓	✓	✓

*1) [Flash] per [Bil.bianco] non può essere selezionato.

*2) [Spento] per [Rilevamento visi] non può essere selezionato.

*3) Non è possibile selezionare [Bil.bianco] e [Modo colore] per [Combinazione bracketing].

*4) È possibile impostare al massimo [ISO400].

Ripresa nel modo Otturatore sorriso

Quando la fotocamera rileva un sorriso, l'otturatore viene rilasciato automaticamente.

- 1 Selezionare il modo 😊 (Otturatore sorriso) con la manopola di selezione del modo.
- 2 Puntare la fotocamera verso il soggetto e premere parzialmente il pulsante di scatto per mettere a fuoco il soggetto.
- 3 Premere a fondo il pulsante di scatto.
Otturatore sorriso entra nel modo di attesa.

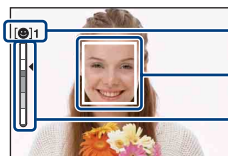

Simbolo Rilevamento sorrisi/Numero di immagini

Cornice di Rilevamento sorrisi (arancione)

Indicatore Sensibilità rilevam. sorrisi
Indica il livello di sorriso corrente.

Ogni volta che il livello di sorriso raggiunge la sensibilità di rilevamento sorrisi impostata (indicata da ◀), la fotocamera aziona automaticamente l'otturatore e registra fino a sei immagini. Dopo la registrazione dell'immagine, si illumina la spia Otturatore sorriso (pagina 15).

- 4 Premere a fondo il pulsante di scatto per uscire dal modo Otturatore sorriso.

- Quando Otturatore sorriso è nel modo di attesa, la spia di registrazione (arancione) lampeggia.
- La ripresa con Otturatore sorriso termina automaticamente quando la "Memory Stick Duo" o la memoria interna è piena o quando sono state registrate sei immagini.
- È possibile selezionare il soggetto che ha la priorità di Rilevamento sorrisi utilizzando [Rilevamento sorrisi] (pagina 68).
- Se non viene rilevato un sorriso, impostare [Sensibilità rilevam. sorrisi] (pagina 68).
- La fotocamera può riprendere automaticamente l'immagine quando qualsiasi persona visualizzata nella cornice di Rilevamento sorrisi (arancione) sorride dopo che il pulsante di scatto è stato premuto a fondo.
- L'immagine potrebbe non essere a fuoco se la distanza tra la fotocamera e il soggetto cambia dopo la pressione a fondo del pulsante di scatto. Se la luminosità dell'ambiente cambia è possibile che non venga ottenuta l'esposizione ottimale.
- I visi potrebbero non essere rilevati correttamente quando:
 - L'ambiente è troppo scuro o troppo chiaro.
 - I visi sono parzialmente nascosti da occhiali da sole, maschere, cappelli e così via.
 - I soggetti non sono rivolti verso la fotocamera.
- I sorrisi potrebbero non essere rilevati correttamente, a seconda delle condizioni.
- Non è possibile utilizzare la funzione di zoom digitale.
- Non è possibile cambiare il rapporto di zoom quando Otturatore sorriso è nel modo di attesa.

💡 Suggerimenti per una migliore acquisizione dei sorrisi

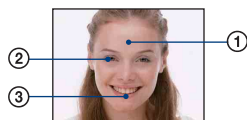

- ① Non coprire gli occhi.
- ② Cercare di orientare il viso verso la fotocamera, il più possibile alla stessa altezza. Il rapporto di rilevamento è superiore quando gli occhi sono circoscritti.
- ③ Sorridere con la bocca aperta. Il sorriso viene rilevato più facilmente se sono visibili i denti.

Riprese al buio (Night Shot)

La funzione Night Shot consente di riprendere soggetti in ambienti bui senza utilizzare il flash, ad esempio scene di campeggio notturno oppure piante e animali notturni. Le immagini registrate con la funzione Night Shot tendono al colore verde.

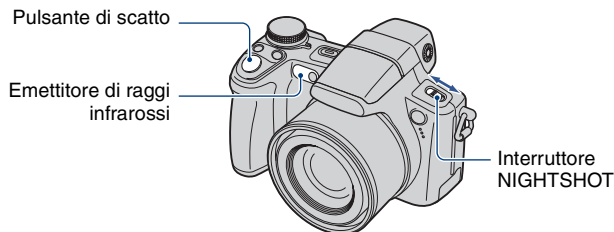

1 Impostare NIGHTSHOT su ON.

Viene visualizzato  (Night Shot).

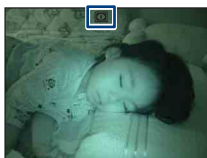

2 Premere il pulsante di scatto.

Per annullare la funzione Night Shot

Impostare NIGHTSHOT su OFF.

- Durante l'uso della funzione Night Shot, la fotocamera viene portata nel modo Regolaz. automatica indipendentemente dal modo in cui si trova, pertanto le impostazioni disponibili saranno limitate.
- Il flash viene impostato su  (flash forzato disattivato).
- Quando si applica il copriobiettivo (in dotazione), è possibile che il raggio infrarosso venga bloccato.
- Non utilizzare la funzione Night Shot in luoghi luminosi (ad esempio all'aperto con la luce del sole). Questo comportamento potrebbe provocare problemi di funzionamento della fotocamera.
- Quando la distanza dal soggetto è ridotta, l'ombra dell'obiettivo potrebbe apparire nell'immagine. In questo caso, allontanarsi dal soggetto e riprendere.

Uso della manopola a rotazione

La manopola a rotazione viene utilizzata per cambiare i valori delle impostazioni durante le riprese con i modi a regolazione manuale (modo con priorità della velocità dell'otturatore, modo con priorità dell'apertura, modo di esposizione manuale), regolazione della sensibilità ISO, regolazione del metodo di messa a fuoco o regolazione EV.

Ruotando la manopola a rotazione è inoltre possibile guardare facilmente l'immagine successiva o precedente.

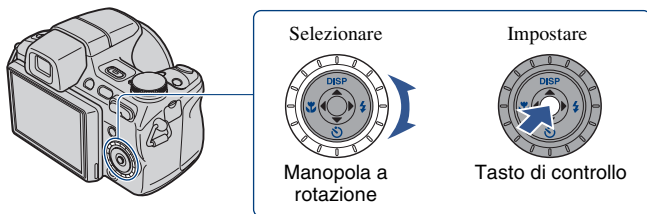

Per selezionare la voce

1 Ruotare la manopola a rotazione per selezionare la voce da impostare.

Spostare l'indicatore giallo ▼ per selezionare la voce.

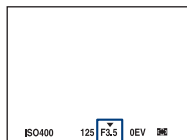

2 Premere ● sul tasto di controllo.

Il valore diventa giallo.

Ruotare la manopola a rotazione per impostare il valore mentre è visualizzato in giallo.

Il valore visualizzato viene impostato.

3 Per impostare altre voci, premere ● ed eseguire le seguenti operazioni.

Le voci che possono essere selezionate sono visualizzate in grigio.

Ripresa con regolazione manuale

La fotocamera regola automaticamente la messa a fuoco e l'esposizione, ma è comunque possibile regolare manualmente tali impostazioni.

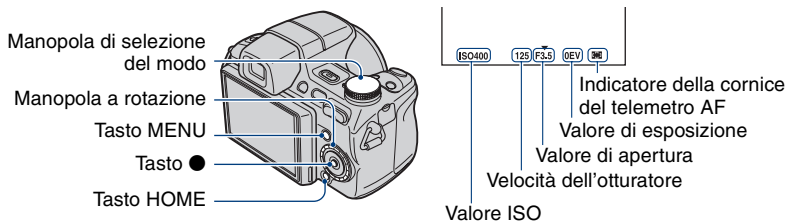

Caratteristiche della "velocità dell'otturatore"



Più veloce

Gli oggetti in movimento appaiono fermi.



Più lento

Gli oggetti in movimento appaiono mobili.



Apri

Il campo di messa a fuoco si restringe, in avanti e indietro.



Chiudi

Il campo di messa a fuoco si allarga, in avanti e indietro.

Di seguito viene descritta la funzione nel modo di ripresa.

Il modo selezionato è visualizzato in bianco.



Non disponibile

Modi selezionati dalla schermata di menu quando la manopola di selezione del modo è impostata su SCN

Le impostazioni predefinite sono contrassegnate dal simbolo ✓.

Ripresa con Cambio programma



È possibile cambiare la combinazione di valore di apertura e velocità dell'otturatore mantenendo fissa la luminosità.

- 1 Selezionare P con la manopola di selezione del modo.
- 2 Selezionare la combinazione di valore di apertura e velocità dell'otturatore con la manopola di selezione del modo (pagina 40).
Viene indicato P* durante la modifica della combinazione di valore di apertura e velocità dell'otturatore.

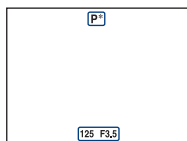

- 3 Riprendere l'immagine.

Per annullare Cambio programma, ruotare la manopola a rotazione per ripristinare l'indicazione P* in P.

- Non è possibile cambiare la combinazione di valore di apertura e velocità dell'otturatore quando il pulsante di scatto è premuto parzialmente.
- Quando la luminosità cambia, cambiano anche il valore di apertura e la velocità dell'otturatore per mantenere fissa la quantità di modifica.
- Potrebbe non essere possibile cambiare la combinazione di valore di apertura e velocità dell'otturatore in base alle condizioni di ripresa.
- Quando viene cambiata l'impostazione del modo flash, Cambio programma viene annullato.
- L'impostazione della manopola di selezione del modo su un valore diverso da P o lo spegnimento dell'apparecchio provocano l'annullamento di Cambio programma.

Ripresa nel modo Priorità della velocità dell'otturatore



È possibile regolare manualmente la velocità dell'otturatore.

- 1 Selezionare S con la manopola di selezione del modo.
- 2 Selezionare una velocità dell'otturatore con la manopola di selezione del modo (pagina 40).
È possibile selezionare una velocità dell'otturatore compresa tra 1/4000 e 30 secondi.
- 3 Riprendere l'immagine.

L'intervallo di impostazione della velocità dell'otturatore

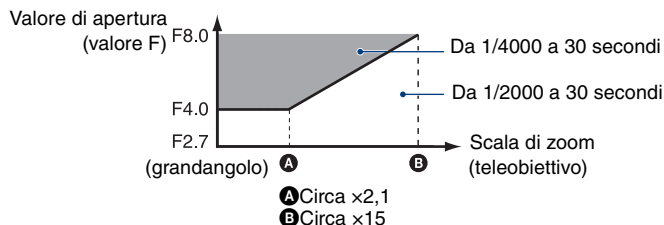

- Le velocità dell'otturatore di un secondo o superiori sono indicate da ["], ad esempio 1".
- Quando si impostano velocità dell'otturatore inferiori, è consigliabile l'uso di un treppiede per impedire gli effetti della vibrazione.
- Se si selezionano velocità dell'otturatore ridotte, è necessario del tempo per l'elaborazione dei dati.
- Se la velocità dell'otturatore è impostata su 1/3 secondi o su un valore più lento, la funzione di otturatore lento NR si attiva automaticamente per ridurre i disturbi nell'immagine, quindi viene visualizzato **NR**.
- Se non si ottiene l'esposizione corretta dopo aver eseguito le impostazioni, gli indicatori del valore delle impostazioni sullo schermo lampeggiano quando viene premuto parzialmente il pulsante di scatto. In queste condizioni è possibile effettuare le riprese, ma si consiglia di regolare nuovamente i valori lampeggianti.
- Il flash è impostato su ⚡ (Flash forzato attivato) o su ⓧ (Flash forzato disattivato).
- Quando la velocità dell'otturatore è elevata, la quantità di luce del flash può comunemente essere insufficiente.

Ripresa nel modo Priorità apertura



È possibile regolare manualmente la quantità di luce che passa nell'obiettivo.

- ① Selezionare A con la manopola di selezione del modo.
- ② Selezionare un valore di apertura con la manopola di selezione del modo (pagina 40).
 - Quando lo zoom è impostato del tutto sul lato W, è possibile selezionare un'apertura compresa tra F2,7 e F8,0.
 - Quando lo zoom è impostato del tutto sul lato T, è possibile selezionare un'apertura compresa tra F4,5 e F8,0.
- ③ Riprendere l'immagine.
 - La velocità dell'otturatore viene automaticamente regolata tra 1/2000 e 8 secondi.
 - Se non si ottiene l'esposizione corretta dopo aver eseguito le impostazioni, gli indicatori del valore delle impostazioni sullo schermo lampeggiano quando viene premuto parzialmente il pulsante di scatto. In queste condizioni è possibile effettuare le riprese, ma si consiglia di regolare nuovamente i valori lampeggianti.
 - Il flash è impostato su ⚡ (Flash forzato attivato), ⚡SL (Sincr. lenta) o su ⓧ (Flash forzato disattivato).

Ripresa nel modo Esposizione manuale



È possibile regolare manualmente la velocità dell'otturatore e i valori di apertura.

- 1 Selezionare **M** con la manopola di selezione del modo.
 - 2 Selezionare una velocità dell'otturatore con la manopola di selezione del modo (pagina 40).
 - 3 Selezionare un valore di apertura con la manopola di selezione del modo (pagina 40).
La differenza tra le impostazioni e l'esposizione ritenuta corretta tra la fotocamera viene visualizzata come valore EV (pagina 41) sullo schermo. 0EV indica il valore ritenuto più adatto dalla fotocamera.
 - 4 Riprendere l'immagine.
- La fotocamera mantiene l'impostazione anche se viene spenta. Una volta impostato un valore, è possibile riprodurre la stessa esposizione impostando la manopola di selezione del modo su **M**.
 - Se non si ottiene l'esposizione corretta dopo aver eseguito le impostazioni, gli indicatori del valore delle impostazioni sullo schermo lampeggiano quando viene premuto parzialmente il pulsante di scatto. In queste condizioni è possibile effettuare le riprese, ma si consiglia di regolare nuovamente i valori lampeggianti.
 - Il flash è impostato su (Flash forzato attivato) o su (Flash forzato disattivato).

ISO: selezione di una sensibilità luminosa



Sensibilità ISO bassa



Sensibilità ISO alta

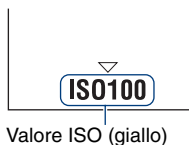

Consente di selezionare una sensibilità luminosa nelle unità ISO. Maggiore è il numero, più alta è la sensibilità.

- 1 Selezionare una voce ISO con la manopola di selezione del modo (pagina 40).
- 2 Premere sul tasto di controllo.
Il valore ISO diventa giallo.



- 3 Selezionare un valore ISO con la manopola di selezione del modo.
- 4 Premere .

✓	ISOAUTO (Autom.)	È possibile ridurre la sfocatura dell'immagine negli ambienti bui o per soggetti in movimento aumentando la sensibilità ISO (selezionare un numero più grande). Tuttavia, le immagini tendono ad accumulare disturbi all'aumentare del valore di sensibilità ISO. Selezionare un valore di sensibilità ISO in base alle condizioni di ripresa.
	ISO80	
	ISO100	
	ISO200	
	ISO400	
	ISO800	
	ISO1600	
	ISO3200	

- Per ulteriori informazioni sulla sensibilità ISO, vedere a pagina 11.
- L'immagine tende ad accumulare disturbi all'aumentare del valore di sensibilità ISO.
- Quando viene selezionato un modo diverso da  (Ripresa avanzata sport) nel modo Selezione scena, il valore ISO viene impostato automaticamente.
- È possibile selezionare un valore ISO compreso tra [ISO 80] e [ISO 400] o [ISO AUTO] nel modo di ripresa continua, ripresa con variazione o  (Ripresa avanzata sport).
- Durante le riprese in condizioni di luminosità, la fotocamera esalta automaticamente i toni per evitare che le immagini risultino pallide (escluso il caso in cui ISO è impostato su [ISO80]).

EV: regolazione dell'intensità della luce



Verso il segno -



Verso il segno +

- ① Selezionare una voce EV con la manopola di selezione del modo (pagina 40).
- ② Premere  sul tasto di controllo.
Il valore di esposizione diventa giallo.



- ③ Selezionare un valore di esposizione con la manopola di selezione del modo.
Verso +: consente di aumentare la luminosità di un'immagine.
0EV: l'esposizione viene determinata automaticamente dalla fotocamera.
Verso -: consente di diminuire la luminosità di un'immagine.
- ④ Premere .

- Per ulteriori informazioni sull'esposizione → pagina 10
- Il valore di compensazione può essere impostato in incrementi di 1/3EV (da +2,0EV a -2,0EV).
- Se si riprende un soggetto in condizioni estremamente luminose o scarsamente illuminate, oppure si usa il flash, la regolazione dell'esposizione potrebbe non essere efficace.

Mes. fuoco: modifica del metodo di messa a fuoco



È possibile modificare il metodo di messa a fuoco utilizzando la manopola a rotazione. Utilizzare la tecnica quando è difficile mettere a fuoco il soggetto.

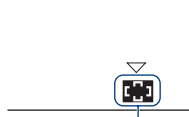

- ① Selezionare una cornice del telemetro AF, o con la manopola a rotazione (pagina 40).
- ② Premere sul tasto di controllo.
L'indicatore della cornice del telemetro AF diventa giallo.



Indicatore della cornice del telemetro AF (giallo)

- ③ Selezionare il metodo di messa a fuoco desiderato con la manopola di selezione del modo.
- ④ Premere .

✓	(Multi AF)	<p>Consente di mettere a fuoco automaticamente un soggetto in tutti i campi della cornice del mirino.</p> <ul style="list-style-type: none"> • Questo modo è particolarmente utile quando il soggetto non si trova al centro della cornice. <p>Cornice del telemetro AF</p> <p>Indicatore della cornice del telemetro AF</p>
	(Centro AF)	<p>Consente di mettere a fuoco automaticamente un soggetto vicino al centro della cornice.</p> <ul style="list-style-type: none"> • Utilizzare questa funzione con il blocco AF per riprendere la composizione dell'immagine desiderata. <p>Cornice del telemetro AF</p> <p>Indicatore della cornice del telemetro AF</p>

 (Punto AF flessibile)	<p>Consente di mettere a fuoco un soggetto molto piccolo o un'area limitata.</p> <p>Punto AF flessibile consente di riprendere con la composizione dell'immagine desiderata.</p> <ul style="list-style-type: none"> • Per impostare Punto AF flessibile, effettuare le operazioni indicate di seguito. • È utile quando si effettuano le riprese con un treppiede e il soggetto è all'esterno dell'area centrale. • Durante la ripresa di un soggetto in movimento, evitare che il soggetto devii dalla cornice del telemetro.
 (Semi-manuale)	<p>Consente di mettere a fuoco automaticamente e rapidamente l'area a una distanza impostata.</p> <ul style="list-style-type: none"> • Consente di mettere a fuoco un soggetto in tutti i campi della cornice del mirino nel modo semi-manuale. • Questo modo è utile per la ripresa ripetuta di un soggetto alla stessa distanza. • Utilizzare "Semi-manuale" quando risulta difficile ottenere la nitidezza voluta con la messa a fuoco automatica, ad esempio per la ripresa di un soggetto attraverso una rete o una finestra.
 (Messa a fuoco manuale)	<p>Consente di mettere a fuoco il soggetto utilizzando una distanza dal soggetto impostata precedentemente.</p> <ul style="list-style-type: none"> • Per impostare la distanza, vedere a pagina 48. • Durante la ripresa di un soggetto attraverso una rete o una finestra, risulta difficile ottenere la messa a fuoco appropriata nel modo di messa a fuoco automatica. In questo caso è più comodo il modo di messa a fuoco manuale.

- AF è l'acronimo di Auto Focus (messa a fuoco automatica).
- Se vengono utilizzati lo zoom digitale o l'illuminatore AF, la cornice del telemetro AF normale viene disattivata e viene visualizzata con una linea tratteggiata. In tal caso, la fotocamera mette a fuoco i soggetti al centro dello schermo.
- È possibile cambiare il metodo di messa a fuoco solo quando [Rilevamento visi] è impostato su [Spento].
- Durante la ripresa di filmati, è possibile selezionare solo [Multi AF] o [Messa a fuoco manuale].

Per impostare il punto AF flessibile

- 1 Selezionare l'indicatore della cornice del telemetro AF, quindi selezionare  (Punto AF flessibile).

Il colore della cornice del telemetro AF cambia da bianco a giallo.



— Cornice del telemetro AF
(giallo: regolabile/bianco: fissa)

— Indicatore della cornice del telemetro AF

- ② Spostare la cornice del telemetro AF nel punto da mettere a fuoco mediante ▲▼/◀▶ sul tasto di controllo, quindi premere ●.
La cornice bianca del telemetro AF diventa gialla.
Per spostare di nuovo la cornice del telemetro AF, premere di nuovo ●.
- Quando si sposta la cornice del telemetro AF, il modo AF viene impostato su [Monitor]; premendo ● viene attivato il modo impostato nella schermata Imposta.
 - Una volta cambiato il metodo di messa a fuoco, la posizione della cornice del telemetro AF impostata viene cancellata.

Per impostare la messa a fuoco semi-manuale o manuale

- ① Selezionare l'indicatore della cornice del telemetro AF, quindi selezionare F_{∞} o F_{∞} .
Viene visualizzata la barra di messa a fuoco manuale.

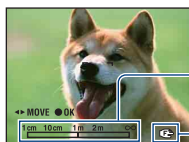

Barra di messa a fuoco
manuale

Campo di messa a fuoco da
1 cm a ∞

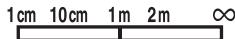

Indicatore di messa a fuoco
(giallo: regolabile/bianco: fissa)

- ② Portare la barra alla distanza desiderata mediante ◀▶ sul tasto di controllo.
- Utilizzando la funzione Fuoco ampio (pagina 106), l'immagine sullo schermo viene ingrandita per consentire un'agevole messa a fuoco (impostazione predefinita).
- ③ Premere ●, F_{∞} o F_{∞} per passare da giallo a bianco. Per ripetere l'impostazione, premere di nuovo ●.
- Quando si preme parzialmente il pulsante di scatto nel modo semi-manuale, la fotocamera mette a fuoco automaticamente e rapidamente l'area alla distanza impostata.
 - Quando la distanza per la messa a fuoco del soggetto è ridotta, la polvere o le impronte digitali sull'obiettivo potrebbero apparire nell'immagine. Pulire l'obiettivo con un panno morbido, ecc.
 - Le informazioni sull'impostazione della distanza nella messa a fuoco manuale o semi-manuale sono approssimative. Se si punta l'obiettivo verso l'alto o verso il basso, l'errore aumenta.
 - La selezione della distanza è limitata secondo la scala di zoom o l'impostazione di [Obiet. conv.]. Se F_{∞} o F_{∞} lampeggia, indica la limitazione della regolazione della messa a fuoco.
 - Una volta cambiato il metodo di messa a fuoco, la distanza di messa a fuoco manuale impostata viene cancellata.



Modo REG: impostazione della ripresa continua/con variazione



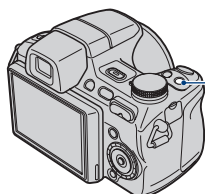



Consente di attivare o disattivare il modo di ripresa Raffica/Bracket della fotocamera quando si preme il pulsante di scatto.



Tasto /BRK (Modo REG)

Ad ogni pressione del tasto /BRK (Modo REG), il modo di registrazione cambia nell'ordine  (Normale) →  (Raffica) → BRK (Bracket).

✓  (Normale)	Per non effettuare le riprese in modo continuo.
 (Raffica)	<p>Consente di registrare 100 immagini in successione quando si tiene premuto il pulsante di scatto.</p>  <ul style="list-style-type: none"> • Il flash viene impostato su  (flash forzato disattivato).
BRK (Bracket)	<p>Consente di registrare una serie di tre immagini con tipo di variazione selezionato tra Esposizione, Bil.bianco o Modo colore.</p> <ul style="list-style-type: none"> • Impostare il tipo di variazione nella schermata di menu. Per ulteriori informazioni, vedere a pagina 69.

Raffica

- Durante le registrazioni con l'autoscatto, viene registrata una serie di cinque immagini al massimo.
- L'intervallo di registrazione è pari a circa 0,6 secondi. L'intervallo di registrazione risulta maggiore a seconda dell'impostazione delle dimensioni dell'immagine.
- Se il livello di carica della batteria è ridotto oppure la memoria interna o la "Memory Stick Duo" sono piene, il modo Raffica si interrompe.
- La messa a fuoco, il bilanciamento del bianco e l'esposizione vengono regolati per la prima immagine; tali impostazioni vengono utilizzate anche per le altre immagini.

Modo Bracket

- La messa a fuoco viene regolata per la prima immagine e tali impostazioni vengono utilizzate anche per le altre immagini.
- L'intervallo di registrazione è lo stesso del modo Raffica. L'intervallo di registrazione può essere più lungo, in base alle condizioni della scena.





Modo mis. esp.: selezione del modo di misurazione esposimetrica

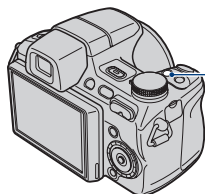



Consente di selezionare il modo di misurazione esposimetrica, mediante il quale è possibile impostare la parte del soggetto che verrà misurata per determinare l'esposizione.



Tasto  (Modo mis. esp.)

Ad ogni pressione del tasto  (Modo mis. esp.), il modo di misurazione cambia nell'ordine  (Multipla) →  (Centro) →  (Locale).

✓	 (Multipla)	Consente di dividere il soggetto in più zone e di misurare ogni zona. La fotocamera determina un'esposizione correttamente bilanciata (misurazione esposimetrica multipla).
	 (Centro)	Consente di misurare il centro dell'immagine e di determinare l'esposizione in base alla luminosità del soggetto in quel punto (misurazione esposimetrica calibrata al centro).
	 (Locale) (solo per i fermi immagine)	<p>Consente di misurare soltanto una parte del soggetto (misurazione esposimetrica locale).</p> <ul style="list-style-type: none"> • Questa funzione risulta utile quando il soggetto si trova in controluce o il contrasto tra il soggetto e lo sfondo è elevato. <div data-bbox="428 879 619 1025" data-label="Image"> </div> <p data-bbox="650 943 878 1020">Reticolo di misurazione esposimetrica locale Si posiziona sul soggetto</p>

- Per ulteriori informazioni sull'esposizione, vedere a pagina 10.
- Quando viene utilizzata la misurazione esposimetrica locale o la misurazione esposimetrica calibrata al centro, si consiglia di impostare [Mes. fuoco] su [Centro AF] per mettere a fuoco il punto della misurazione esposimetrica (pagina 46).
- È possibile selezionare il modo di misurazione solo quando [Rilevamento visi] è impostato su [Spento].

Visualizzazione delle immagini

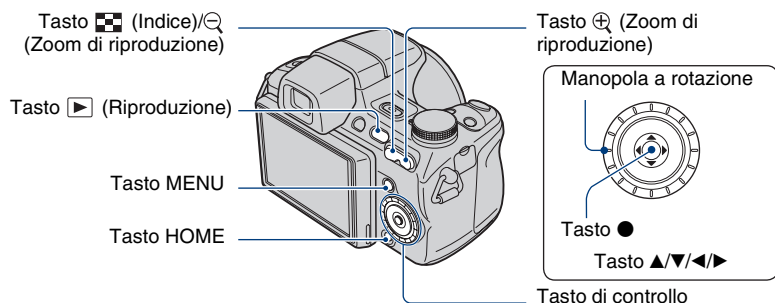

1 Premere il tasto [Riproduzione].

- Se si preme il tasto [Riproduzione] quando la fotocamera è spenta, questa si accende automaticamente e viene impostata sul modo di riproduzione. Per passare al modo di ripresa, premere di nuovo il tasto [Riproduzione].

2 Selezionare un'immagine mediante [Pulsanti direzionali] sul tasto di controllo.

Filmato:

Premere [Pulsante centrale] per riprodurre un filmato. (Premere di nuovo [Pulsante centrale] per arrestare la riproduzione.)

Premere [Pulsante destra] per ricercare in avanti rapidamente, [Pulsante sinistra] per ricercare all'indietro rapidamente. (Premere [Pulsante centrale] per tornare al modo di riproduzione normale.)



Premere [Pulsante giù] per visualizzare la schermata di controllo del volume, quindi premere [Pulsanti direzionali] per regolare il volume.

- I filmati con dimensioni delle immagini pari a [320] sono visualizzati in formato ridotto.
- Ruotando la manopola a rotazione è inoltre possibile guardare facilmente l'immagine successiva o precedente.

- A volte le immagini riprese utilizzando modelli Sony precedenti non possono essere riprodotte.

Premere il tasto HOME, selezionare [Pulsante Home] Visione cartella da [Pulsante Home] (Visione immagini), quindi riprodurre le immagini.

Per visualizzare un'immagine ingrandita (zoom di riproduzione)

Premere  durante la visualizzazione di un fermo immagine. Per annullare lo zoom, premere .

Regolare la posizione con /▼/◀/▶.

Per annullare lo zoom di riproduzione, premere .

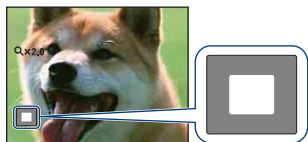



Mostra l'area visualizzata dell'intera immagine.
In questo caso viene ingrandito il centro.

- Per memorizzare le immagini ingrandite, vedere [Rifinitura] (pagina 84).





Per visualizzare una schermata di indice

Premere  (Indice) per visualizzare la schermata di indice durante la visualizzazione di un fermo immagine.

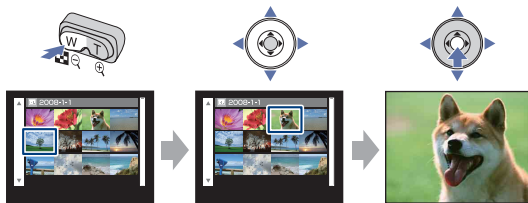
Selezionare un'immagine mediante /▼/◀/▶.

Per tornare alla schermata dell'immagine singola, premere .



- Per impostazione predefinita, le immagini sono visualizzate in Visione data (durante l'uso di "Memory Stick Duo") o nella Visione cartella (durante l'uso della memoria interna). Quando si utilizza una "Memory Stick Duo", è possibile cambiare il modo visione selezionando  (Visione immagini) nella schermata di indice (pagina 80).
- Ad ogni pressione di  (Indice), il numero di immagini incluse nella schermata di indice aumenta.
- Durante l'uso di una "Memory Stick Duo", è possibile selezionare la data/cartella desiderata con /▼ dopo aver selezionato la barra con .

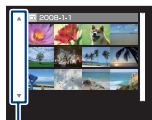

Barra

Visualizzazione di fermi immagine in una presentazione

I fermi immagine vengono riprodotti in sequenza con l'aggiunta di musica ed effetti.

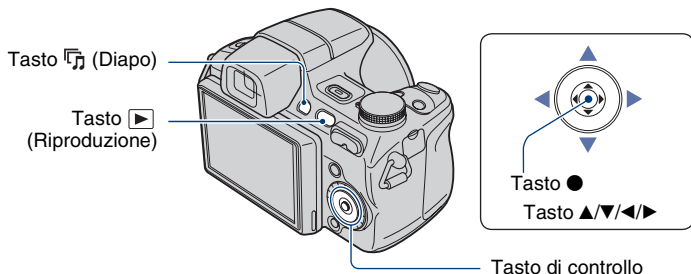

1 Premere il tasto [Diapason] (Diapo).

Viene visualizzata la schermata di impostazione.



2 Premere di nuovo il tasto [Diapason] (Diapo).

Viene avviata la presentazione.

- Non è possibile riprodurre i filmati.
- Le impostazioni diverse da [Immagine] e [Filtro per visi] vengono memorizzate fino alla successiva modifica.
- A volte la funzione [Filtro per visi] non è utilizzabile per immagini riprese utilizzando modelli Sony precedenti.

Per terminare la presentazione

Premere il tasto [Diapason] (Diapo).

- Non è possibile mettere in pausa la presentazione.

Per regolare il volume del file musicale

Premere ▼ per visualizzare la schermata di controllo del volume, quindi premere ◀▶ per regolare il volume.

Per modificare l'impostazione

Nella schermata di impostazione del punto 1, selezionare ogni voce con ▲/▼, quindi premere ●.

Le voci che possono essere impostate sono indicate di seguito.

Le impostazioni predefinite sono contrassegnate dal simbolo ✓.

Immagine L'impostazione viene regolata su [Cartella] se non è inserita una "Memory Stick Duo" (non in dotazione).		
✓	Tutto	Consente di riprodurre in ordine tutti i fermi immagine.
	Cartella	Consente di riprodurre i fermi immagine nella cartella selezionata, della data selezionata o in Preferiti. • [Cartella] e [Questa data] possono essere selezionati solo utilizzando il comando Modo visione associato.
	Questa data	
	Preferiti 1 su 6	

Filtro per visi L'impostazione viene regolata su [Spento] se non è inserita una "Memory Stick Duo" (non in dotazione).		
✓	Spento	Consente di non filtrare le immagini.
	Tutte le persone	Consente di visualizzare le immagini filtrate in base alle condizioni selezionate. • A volte le immagini vengono nascoste o visualizzate per sbaglio. • A volte il filtro non può essere applicato alle immagini riprese utilizzando modelli Sony precedenti.
	Bambini	
	Neonati	
	Sorrisi	



Effetti		
	Sempl.	Una semplice presentazione in cui i fermi immagine cambiano a un intervallo preimpostato <ul style="list-style-type: none"> • L'intervallo di riproduzione può essere regolato. Questo effetto consente di visionare le immagini al ritmo desiderato.
✓	Di base	Una presentazione di base adatta a un'ampia serie di scene
	Nostalgico	Una presentazione ricercata che riproduce l'atmosfera tipica dei film
	Elegante	Una presentazione elegante che avanza a ritmo intermedio
	Attivo	Una presentazione a ritmo elevato adatta a scene movimentate
	Viso 1:Di base	Consente di ottenere una presentazione con tempo intermedio ed effetti quali lo zoom sui visi e la visualizzazione di più immagini affiancate. Adatta a diverse scene in cui si desidera estrarre il meglio dalle immagini contenenti visi
	Viso 2:Nostalgico	Consente di ottenere una presentazione più lenta ed emozionante, con effetti quali lo zoom sui visi e la visualizzazione di più immagini affiancate, per ottenere il meglio dalle immagini che contengono visi
	Viso 3:Elegante	Consente di ottenere una presentazione veloce, con effetti quali lo zoom sui visi e la visualizzazione di più immagini affiancate, per ottenere il meglio dalle immagini che contengono visi

Visualizzazione di fermi immagine in una presentazione

Musica La musica riprodotta viene determinata per impostazione predefinita in base all'effetto selezionato. È possibile impostare qualsiasi musica con gli effetti desiderati. È inoltre possibile scegliere tra diverse selezioni di musica di sottofondo (BGM).		
	Music1	L'impostazione predefinita per una presentazione [Sempl.]
✓	Music2	L'impostazione predefinita per una presentazione [Di base]
	Music3	L'impostazione predefinita per una presentazione [Nostalgico]
	Music4	L'impostazione predefinita per una presentazione [Elegante]
	Music5	L'impostazione predefinita per una presentazione [Attivo]
	Music6	L'impostazione predefinita per una presentazione [Viso 1:Di base]
	Music7	L'impostazione predefinita per una presentazione [Viso 2:Nostalgico]
	Music8	L'impostazione predefinita per una presentazione [Viso 3:Elegante]
	Spento	Consente di non utilizzare Musica.
	Ritorno	Consente di ritornare alla schermata di impostazione.

Altre impost.		
Interv. L'impostazione viene regolata su [Autom.] quando il valore [Sempl.] non è selezionato per l'opzione [Effetti].		
	1 sec	Consente di impostare l'intervallo di visualizzazione delle immagini per una presentazione [Sempl.].
	3 sec	
	5 sec	
	10 sec	
✓	Autom.	L'intervallo viene impostato in base alla voce [Effetti] selezionata.
Ripeti		
✓	Acceso	Consente di riprodurre le immagini in un ciclo continuo.
	Spento	Una volta riprodotte tutte le immagini, la presentazione termina.

Per aggiungere/modificare file musicali

È possibile trasferire i file musicali desiderati contenuti nei CD o i file MP3 nella fotocamera per riprodurli durante una presentazione. I file musicali possono essere trasferiti utilizzando [ Strumento musica] in [ (Diapo) nella schermata HOME e il software “Music Transfer” (in dotazione) installato su un computer. Per ulteriori informazioni, vedere le pagine 125 e 127.

- È possibile registrare un massimo di otto brani musicali sulla fotocamera (gli otto brani preimpostati (Music1 - Music8) possono essere sostituiti con quelli trasferiti).
- La durata massima di ciascun file musicale per la riproduzione sulla fotocamera è di circa 5 minuti.
- Se non è possibile riprodurre un file musicale a causa di danni o altri problemi di funzionamento del file, eseguire [Form.musica] (pagina 125) e ripetere il trasferimento dei file musicali.

Eliminazione di immagini

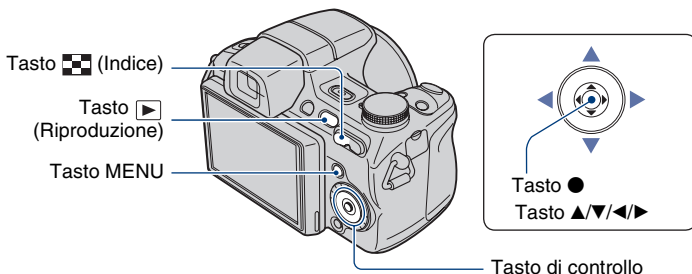

1 Premere il tasto (Riproduzione).

2 Premere il tasto MENU durante la visualizzazione nel modo Immagine singola o Indice.

3 Selezionare [Canc.] con ▲/▼ sul tasto di controllo.



4 Utilizzare ◀/▶ per selezionare il metodo di eliminazione desiderato tra [Qs. imm.], [Immagini multiple] e [Tutte le imm. in gamma data]/[Tutto qs. cart.], quindi premere ●.

• Le opzioni visualizzate dipendono dal modo Visione selezionato (pagina 80).

Se viene selezionato [Qs. imm.]

È possibile eliminare l'immagine selezionata.
Selezionare [OK] mediante ▲, quindi premere ●.

Se viene selezionato [Immagini multiple]

È possibile selezionare ed eliminare più immagini contemporaneamente.

- 1 Selezionare le immagini che si desidera eliminare, quindi premere ●.
La casella di controllo dell'immagine viene contrassegnata dal simbolo ✓.

Immagine singola



Visualizzazione indice



- 2 Premere il tasto MENU.
- 3 Selezionare [OK] mediante ▲, quindi premere ●.

• Per eliminare tutte le immagini di una data/cartella, selezionare [Immagini multiple] nella schermata indice, selezionare la barra con ◀, quindi premere ●. La casella di controllo dell'immagine viene contrassegnata dal simbolo ✓.

Quando viene selezionato [Tutte le imm. in gamma data]/[Tutto qs. cart.]

È possibile eliminare tutte le immagini della data/cartella selezionata.
Selezionare [OK] mediante ▲, quindi premere ●.

Uso delle varie funzioni – HOME/Menu

Uso della schermata HOME

La schermata HOME rappresenta il punto di accesso a tutte le funzioni della fotocamera e può essere richiamata indipendentemente dall'impostazione del modo (ripresa/visualizzazione).

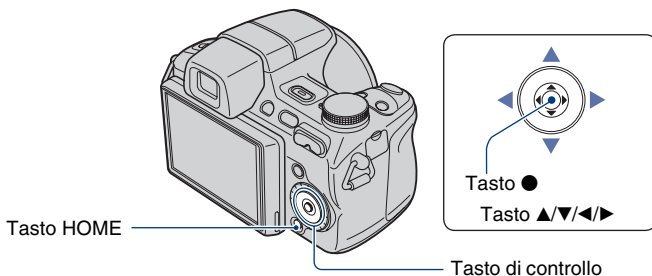

1 Premere il tasto HOME per visualizzare la schermata HOME.

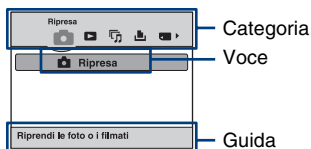







2 Selezionare una categoria mediante ◀/▶ sul tasto di controllo.

3 Selezionare una voce mediante ▲/▼, quindi premere ●.

- Non è possibile visualizzare la schermata HOME durante un collegamento PictBridge o USB.
- Premendo di nuovo il tasto HOME, la fotocamera ritorna nel modo di ripresa o visualizzazione.

Voci HOME

Premendo HOME vengono visualizzate le voci riportate di seguito. Sullo schermo vengono visualizzate solo le voci disponibili. La guida in fondo allo schermo consente di visualizzare i dettagli relativi ad ogni voce.

Categorie	Voci
 Ripresa*	Ripresa (pagina 29)
 Visione immagini	Visione data (pagina 80) Visione cartella (pagina 80) Preferiti (pagina 80)
 Diapo	Diapo (pagina 53) Strumento musica (pagina 125) Scar.musica Form.musica
 Stampa	Stampa (pagina 130)
 Gestione memoria	Strumento memoria Str. Memory Stick (pagina 94) Formatta Camb. cart. REG. Crea cart.REG. Copia Strum. memoria int. (pagina 96) Formatta
 Impost.	Impostaz. principali Impostazioni principali 1 (pagina 97) Segn. ac. Inizializza Guida funz. Modo demo sorriso Impostazioni principali 2 (pagina 99) Collegam. USB Uscita video COMPONENT Display zoom amp. Impostazioni ripresa Impostazioni ripresa 1 (pagina 101) Illuminat. AF Modo AF Obiet. conv. Linea griglia Zoom digitale Impostazioni ripresa 2 (pagina 105) Sinc. Flash Revis. autom. Orientam. autom. Fuoco ampio Impostaz. orologio (pagina 107) Language Setting (pagina 108)

* Viene applicato il modo di ripresa selezionato con la manopola di selezione del modo.

Uso delle voci di menu

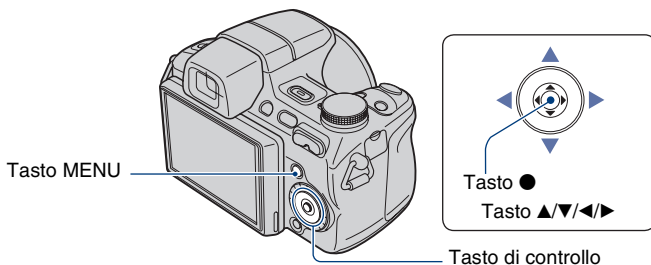

1 Premere il tasto MENU per visualizzare il menu.



Guida funz.

Impostare [Guida funz.] su [Spento] per disattivare la guida delle funzioni (pagina 97).

- Il menu viene visualizzato solo nei modi di ripresa e riproduzione.
- Sono disponibili voci diverse, a seconda del modo selezionato.

2 Selezionare la voce di menu desiderata mediante ▲/▼ sul tasto di controllo.

- Se la voce desiderata è nascosta, tenere premuto ▲/▼ finché la voce non compare sullo schermo.

3 Selezionare un'impostazione ◀/▶.



- Se l'impostazione desiderata è nascosta, tenere premuto ◀/▶ finché l'impostazione non compare sullo schermo.
- Selezionare una voce nel modo di riproduzione, quindi premere ●.



4 Premere il tasto MENU per disattivare il menu.

Voci di menu

Le voci di menu disponibili variano in base all'impostazione del modo (ripresa/visualizzazione) e alla posizione della manopola di selezione del modo nel modo di ripresa. Sullo schermo vengono visualizzate solo le voci disponibili.

(✓: disponibile)

Posizione della manopola di selezione del modo:

	EASY	P	S	A	M	Scena	
---	------	---	---	---	---	-------	---

Menu di ripresa (pagina 65)

Selezione scena	—	—	—	—	—	—	✓ ^{*2}	—
Dim. imm.	✓	✓ ^{*1}	✓	✓	✓	✓	✓	✓
Flash	—	✓ ^{*1}	—	—	—	—	—	—
Rilevamento visi	✓	—	✓	✓	✓	✓	✓ ^{*2}	—
Rilevamento sorrisi	—	—	—	—	—	—	✓ ^{*2}	—
Sensibilità rilevam. sorrisi	—	—	—	—	—	—	✓ ^{*2}	—
Combinazione bracketing	—	—	✓	✓	✓	✓	✓ ^{*2}	—
Identificazione scena	✓	—	—	—	—	—	—	—
Bil.bianco	—	—	✓	✓	✓	✓	✓ ^{*2}	✓
Liv. Flash	—	—	✓	✓	✓	✓	—	—
Rid.occhi rossi	✓	—	✓	✓	✓	✓	✓ ^{*2}	—
DRO	—	—	✓	✓	✓	✓	—	—
Riduzione dei disturbi	—	—	✓	✓	✓	✓	—	—
Modo colore	—	—	✓	✓	✓	✓	—	✓
Filtro colore	—	—	✓	✓	✓	✓	—	—
Saturazione colore	—	—	✓	✓	✓	✓	—	—
Contrasto	—	—	✓	✓	✓	✓	—	—
Nitidezza	—	—	✓	✓	✓	✓	—	—
SteadyShot	—	—	✓	✓	✓	✓	✓	✓
 (Impostazioni ripresa)	✓	—	✓	✓	✓	✓	✓	✓

*1) Le voci che possono essere selezionate sono limitate rispetto ad altri modi (pagina 31).

*2) L'operazione è limitata a seconda del modo Selezione scena selezionato (pagina 36).

Menu di visualizzazione (pagina 81)

 (Canc.)

 (Elenco date)

 (Agg. / Canc. Preferiti)

 (Ritocco)

 (Proteggi)

 (Stampa)

 (Seleziona cartella)

 (Modo visione)

 (Filtro per visi)

 (Diapo)

 (Ridimensionam. multiplo)

DPOF

 (Ruota)



Menu per le operazioni di ripresa

Di seguito vengono descritte le funzioni disponibili nel modo di ripresa utilizzando MENU. Per ulteriori informazioni sull'uso del menu, vedere a pagina 62.

Il modo selezionato è visualizzato in bianco.



Non disponibile

Modi selezionati dalla schermata di menu quando la manopola di selezione del modo è impostata su SCN

Le impostazioni predefinite sono contrassegnate dal simbolo ✓.

Selezione scena: selezione di Selezione scena



Consente di selezionare Selezione scena nel menu.

È possibile riprendere le immagini con le impostazioni pre-regolate in base alle diverse condizioni della scena (pagina 34).

Dim. imm.: selezione delle dimensioni dell'immagine



Per ulteriori informazioni, vedere a pagina 12.

Per i fermi immagine



✓		Consente di selezionare le dimensioni dell'immagine per le riprese di fermi immagine.

Per il modo Ripresa facile

Consente di selezionare le dimensioni dei fermi immagine per il modo Ripresa facile.

<input checked="" type="checkbox"/>	Grande	Consente di riprendere le immagini con dimensione [9M].
<input type="checkbox"/>	Piccola	Consente di riprendere le immagini con dimensione [3M].

Per i filmati

<input type="checkbox"/>	 FINE (Fine)	Consente di selezionare le dimensioni dell'immagine per la registrazione di filmati.
<input checked="" type="checkbox"/>	 STD (Standard)	
<input type="checkbox"/>	 320	

Flash: impostazione del flash

Consente di selezionare l'impostazione del flash nel modo Ripresa facile.





<input checked="" type="checkbox"/>	Autom.	Il flash lampeggia in condizioni di luce scarsa o controluce.
<input type="checkbox"/>	Spento	Il flash non viene utilizzato.



Rilevamento visi: rilevamento del viso del soggetto



Consente di scegliere se utilizzare la funzione Rilevamento visi e il soggetto che ottiene la priorità nella regolazione della messa a fuoco durante l'uso della funzione.



Consente il rilevamento dei visi dei soggetti e la regolazione automatica di messa a fuoco, flash, esposizione, bilanciamento del bianco e riduzione degli occhi rossi.

✓	 (Spento)	La funzione Rilevamento visi non viene utilizzata.
	 (Autom.)	<p>Consente di selezionare il viso che la fotocamera mette automaticamente a fuoco.</p>  <p>Simbolo di Rilevamento visi</p> <p>Cornice di Rilevamento visi (arancione)</p> <p>Cornice di Rilevamento visi (bianca)</p>
	(Priorità bambini)	Consente la messa a fuoco con priorità su visi di bambini.
	(Priorità adulti)	Consente la messa a fuoco con priorità su visi di adulti.

- La funzione Rilevamento visi non è utilizzabile insieme allo zoom digitale.
- Quando il modo Selezione scena è impostato sul modo  (Ritratto), la funzione Rilevamento visi viene attivata.
- Quando il modo Selezione scena è impostato sul modo  (Ritratto), l'impostazione predefinita di [Rilevamento visi] è [Autom.].
- Anche se [Rilevamento visi] viene impostato su [Autom.] alla selezione del modo Ripresa facile, non vengono visualizzate cornici di Rilevamento visi.
- È possibile rilevare un massimo di 8 visi nell'inquadratura. Tuttavia, è possibile rilevare solo fino a quattro visi di soggetti quando viene selezionato il modo  (Ritratto) nel modo Selezione scena.
- Quando la fotocamera rileva un soggetto, è in grado di riconoscere il soggetto principale e di impostare la messa a fuoco secondo un ordine di priorità. La cornice Rilevamento visi per il soggetto principale diventa arancione.
- La cornice di messa a fuoco diventa verde se si preme parzialmente il pulsante di scatto.
- I visi potrebbero non essere rilevati correttamente quando:
 - L'ambiente è troppo scuro o troppo chiaro.
 - I visi sono parzialmente nascosti da occhiali da sole, maschere, cappelli e così via.
 - I soggetti non sono rivolti verso la fotocamera.
- Adulti e bambini potrebbero non essere riconosciuti correttamente, a seconda delle condizioni.
- Quando viene utilizzato un alimentatore CA (non in dotazione), l'impostazione predefinita diventa [Autom.].

Rilevamento sorrisi: impostazione della funzione Rilevamento sorrisi



Consente di selezionare il soggetto che ottiene la priorità per la funzione Otturatore sorriso. Per ulteriori informazioni su Otturatore sorriso, vedere a pagina 37.

<input checked="" type="checkbox"/>	 (Autom.)	Consente di rilevare e riprendere automaticamente i visi sorridenti.
<input type="checkbox"/>	 (Priorità bambini)	Consente di rilevare e riprendere con priorità i visi di bambini.
<input type="checkbox"/>	 (Priorità adulti)	Consente di rilevare e riprendere con priorità i visi di adulti.

- I sorrisi potrebbero non essere rilevati correttamente, a seconda delle condizioni.

Sensibilità rilevam. sorrisi: impostazione della sensibilità di Rilevamento sorrisi

Consente di impostare il livello di rilevamento sorrisi durante l'uso della funzione Otturatore sorriso. Per ulteriori informazioni su Otturatore sorriso, vedere a pagina 37.





<input type="checkbox"/>	 (Basso)	Consente di rilevare un grande sorriso.
<input checked="" type="checkbox"/>	 (Medio)	Consente di rilevare un sorriso normale.
<input type="checkbox"/>	 (Alto)	Consente di rilevare un leggero sorriso.

- I sorrisi potrebbero non essere rilevati correttamente, a seconda delle condizioni.

Combinazione bracketing: impostazione del tipo di variazione dell'esposizione



È possibile impostare il tipo di ripresa con variazione dell'esposizione utilizzando il tasto /BRK (Modo REG). Nel modo di ripresa Bracket, è possibile registrare una serie di tre immagini con l'impostazione modificata. Successivamente è possibile selezionare l'immagine più adatta.

✓	$\pm 0,3$ EV BRK±0,3EV	<p>Consente di registrare una serie di tre immagini con l'esposizione modificata nel seguente ordine: Chiaro, Standard e Scuro.</p> <p>Maggiore è il valore del passo di esposizione, maggiore sarà la differenza del valore dell'esposizione.</p>
	$\pm 0,7$ EV BRK±0,7EV	 <ul style="list-style-type: none"> • Il flash viene impostato su  (flash forzato disattivato). • Se l'esposizione viene regolata manualmente (pagina 45), l'esposizione viene impostata in base alla luminosità regolata. • Se il soggetto è eccessivamente luminoso o scuro, potrebbe non essere possibile effettuare le riprese in modo corretto con il valore del passo di esposizione selezionato.
	$\pm 1,0$ EV BRK±1,0EV	<ul style="list-style-type: none"> • Se l'esposizione viene regolata manualmente (pagina 45), l'esposizione viene impostata in base alla luminosità regolata. • Se il soggetto è eccessivamente luminoso o scuro, potrebbe non essere possibile effettuare le riprese in modo corretto con il valore del passo di esposizione selezionato.
	BRK WB (Bil.bianco)	<p>Consente di registrare una serie di tre immagini con il bilanciamento del bianco modificato nel seguente ordine: tono colore attuale, tendente al blu e tendente al rosso.</p>  <ul style="list-style-type: none"> • Quando si imposta [Bil.bianco] su una voce diversa da [Autom.] (pagina 72), il tono del colore viene modificato a seconda del bilanciamento del bianco selezionato.
	BRK  (Modo colore)	<p>Consente di registrare una serie di tre immagini con il modo colore modificato nel seguente ordine: Standard, Reale e Vivace.</p>  <ul style="list-style-type: none"> • Quando si imposta [Saturazione colore] (pagina 78), il modo colore viene modificato in base alla saturazione del colore selezionata.

- Non è possibile selezionare [Bil.bianco] e [Modo colore] quando è impostato Selezione scena.

Identificazione scena: determinazione della scena da riprendere e scatto







La fotocamera rileva automaticamente le condizioni di ripresa, ad esempio il controluce o una scena notturna, e quindi effettua lo scatto.







✓	iSCN_{OFF} (Spento)	La funzione Identificazione scena non viene utilizzata.
	iSCN (Autom.)	<p>La fotocamera rileva le condizioni, ad esempio il controluce o una scena notturna, e quindi effettua lo scatto utilizzando le impostazioni ottimali.</p> <p>Se la fotocamera non riconosce la scena, l'immagine viene ripresa come se Identificazione scena fosse impostato su [Spento].</p> <div data-bbox="414 524 611 669" style="text-align: center;"> </div> <p data-bbox="642 531 951 604"> Simbolo dell'impostazione corrente Simbolo di Identificazione scena </p>
	iSCN⁺ (Avanzato)	<p>La fotocamera riprende un'immagine senza utilizzare la funzione Identificazione scena e un'altra immagine utilizzando la funzione Identificazione scena. Viene visualizzato + accanto a un simbolo di Identificazione scena (per un totale di due scatti).</p> <p>Se la fotocamera non riconosce la scena, viene scattata una sola immagine.</p> <p>In questo caso, l'immagine viene ripresa come se Identificazione scena fosse impostato su [Spento].</p>

Scene riconoscibili

Le scene riportate di seguito possono essere riconosciute. La fotocamera identifica la scena ottimale e visualizza ciascun simbolo.

Quando viene premuto parzialmente il pulsante di scatto mentre è visualizzato un simbolo, tale simbolo diventa verde e viene confermato il riconoscimento della scena.



-  Crepuscolo
-  Ritr. crepusc.
-  Crepuscolo utilizzando un treppiede
-  Controluce
-  Ritratto in controluce







- La funzione Identificazione scena non è utilizzabile nei seguenti casi:
 - Durante la ripresa nel modo Rafficca
 - Durante l'uso dello zoom digitale
- Il flash viene impostato su  (Flash automatico) o su  (Flash forzato disattivato).
- Quando la funzione Rilevamento visi è impostata su [Spento] e [Identificazione scena] è impostato su [Autom.] o [Avanzato], l'impostazione di [Rilevamento visi] diventa [Autom.].
- Quando la funzione Rilevamento visi è [Spento], non è possibile rilevare le scene  (Ritr. crepusc.) e  (Ritratto in controluce).
- Le scene  (Crepuscolo utilizzando un treppiede) a volte non possono essere riconosciute in un ambiente che trasmette vibrazioni alla fotocamera, nonostante sia fissata su un treppiede.
- A volte l'otturatore risulta lento quando una scena viene riconosciuta come  (Crepuscolo utilizzando un treppiede). Assicurarsi di tenere ferma la fotocamera durante la ripresa.
- Il simbolo dell'impostazione corrente e il simbolo di Identificazione scena sono visualizzati indipendentemente dalle impostazioni di visualizzazione dello schermo (pagina 26).
- A volte queste scene potrebbero non essere riconosciute, a seconda della situazione.

Bil.bianco: regolazione dei toni dei colori



Consente di regolare i toni dei colori in base alle condizioni di luce circostanti. Utilizzare questa funzione se il colore dell'immagine sembra innaturale.

✓	WB AUTO (Autom.)	Consente di regolare automaticamente il bilanciamento del bianco.
	☀️ (Luce giorno)	<p>Consente di effettuare la regolazione per esterni in condizioni di cielo sereno, al tramonto, in notturna, in presenza di segnali al neon o in occasione di fuochi d'artificio.</p> 
	☁️ (Nuvoloso)	<p>Consente di effettuare la regolazione in condizioni di cielo nuvoloso o in luoghi ombreggiati.</p> 
	崇 ₁ (Luce a fluorescenza 1)/ 崇 ₂ (Luce a fluorescenza 2)/ 崇 ₃ (Luce a fluorescenza 3)	<p>[Luce a fluorescenza 1]: consente di effettuare la regolazione per luci a fluorescenza bianche. [Luce a fluorescenza 2]: consente di effettuare la regolazione per luci a fluorescenza bianche naturali. [Luce a fluorescenza 3]: consente di effettuare la regolazione per luci a fluorescenza bianche di giorno.</p> 



 (Incandescente)	<p>Consente di effettuare la regolazione per luoghi caratterizzati da luci a incandescenza o in presenza di forti fonti di luce, ad esempio in uno studio fotografico.</p> 
 WB (Flash)	<p>Consente di regolare le condizioni del flash.</p> <ul style="list-style-type: none"> • Non è possibile selezionare questa voce durante la ripresa di filmati. 
 (Sing. press.)	<p>Consente di regolare il bilanciamento del bianco in base alla sorgente di luce. Il colore bianco memorizzato nel metodo [Imp. s/press.] diventa il colore bianco di base. Utilizzare questo modo quando [Autom.] o altri modi non sono in grado di impostare correttamente il colore.</p>
 ^{SET} (Imp. s/press.)	<p>Consente di memorizzare il colore bianco di base utilizzato nel modo [Sing. press.].</p> <ul style="list-style-type: none"> • Non è selezionabile durante il caricamento del flash.

- Per ulteriori informazioni sul bilanciamento del bianco, vedere a pagina 12.
- In presenza di luci a fluorescenza tremolanti, la funzione di bilanciamento del bianco potrebbe non funzionare correttamente anche selezionando [Luce a fluorescenza 1], [Luce a fluorescenza 2] o [Luce a fluorescenza 3].
- Durante la ripresa con il flash in un modo diverso da [Flash] o [Sing. press.], [Bil.bianco] viene impostato su [Autom.].
- Non è possibile selezionare [Flash] durante la ripresa di filmati.

Per acquisire il colore bianco di base nel modo [Imp. s/press.]

Consente di memorizzare il colore bianco di base per il modo [Sing. press.]. Dopo aver selezionato [Sing. press.], effettuare quanto segue.



- ① Inquadrare un oggetto bianco, ad esempio un foglio di carta che occupi l'intero schermo, nelle stesse condizioni di illuminazione per la ripresa del soggetto.
- ② Premere il tasto MENU.
- ③ Selezionare [Bil.bianco] mediante ▲/▼ sul tasto di controllo, selezionare [Imp. s/press.] mediante ◀/▶, quindi premere ●.



- ④ Lo schermo diventa temporaneamente nero; una volta regolato e memorizzato il bilanciamento del bianco, viene nuovamente visualizzata la schermata di registrazione.
- Se l'indicatore  lampeggia durante la ripresa, il bilanciamento del bianco non è impostato o non può essere applicato. Utilizzare il bilanciamento del bianco automatico.
 - Non scuotere o urtare la fotocamera durante le operazioni di [Imp. s/press.].
 - Quando il modo del flash è impostato su  (Flash forzato attivato) o  SL (Sincr. lenta), il bilanciamento del bianco viene regolato sulla condizione con flash attivato.
 - Quando [Filtro colore] è impostato su una voce diversa da [Spento], non è possibile acquisire il colore bianco di base.

Liv. Flash: regolazione della quantità di luce del flash



Consente di regolare la quantità di luce del flash.



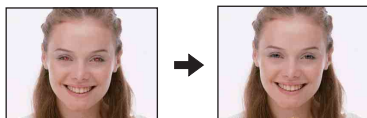

	+2.0EV	Verso +: consente di aumentare il livello del flash.
	0EV	La quantità di luce del flash che la fotocamera regola automaticamente.
	-2.0EV	Verso -: consente di diminuire il livello del flash.

- Il livello del flash può essere impostato con incrementi di 1/3 EV.
- Il valore non è visualizzato sullo schermo. Viene indicato con + o -.
- Per modificare il modo del flash, vedere a pagina 32.
- Se il soggetto è troppo chiaro o troppo scuro, la regolazione potrebbe non avere effetto.

Rid.occhi rossi: impostazione della funzione Rid.occhi rossi



Il flash lampeggia due o più volte prima dello scatto, per ridurre il fenomeno degli occhi rossi dovuto all'uso del flash.

	 (Autom.)	Quando la funzione Rilevamento visi è attivata, il flash lampeggia automaticamente per ridurre il fenomeno degli occhi rossi.
	 ON (Acceso)	Il flash lampeggia sempre per ridurre il fenomeno degli occhi rossi.
	 OFF (Spento)	Consente di disattivare la funzione di riduzione del fenomeno degli occhi rossi.

- Per evitare la sfocatura delle immagini, tenere saldamente la fotocamera quando viene rilasciato l'otturatore. Di solito è necessario un secondo dopo la pressione del pulsante di scatto. Accertarsi che il soggetto non si muova durante questo periodo.
- La funzione di riduzione degli occhi rossi può non produrre gli effetti desiderati a seconda di differenze e condizioni singole, quali la distanza dal soggetto o il fatto che il soggetto non guardi il flash preliminare. In tal caso, è possibile correggere il fenomeno degli occhi rossi utilizzando [Ritocco] nel menu di visualizzazione dopo la ripresa (pagina 85).
- Quando la funzione Rilevamento visi non è in uso, il flash non lampeggia per ridurre il fenomeno degli occhi rossi, anche se è selezionato [Autom.].

DRO: ottimizzazione di luminosità e contrasto



Consente di analizzare la scena da riprendere e di migliorare la qualità dell'immagine con una correzione automatica.

<input type="checkbox"/>	D-R_{OFF} (Spento)	Consente di non effettuare la regolazione.
<input checked="" type="checkbox"/>	D-R (DRO standard)	La fotocamera regola automaticamente luminosità e contrasto dell'intera scena.
<input type="checkbox"/>	D-R_{Plus} (DRO plus)	La fotocamera regola automaticamente luminosità e contrasto delle immagini area per area.

- DRO è l'abbreviazione di "Dynamic Range Optimizer", una funzione in grado di ottimizzare automaticamente la differenza tra le parti chiare e scure di un'immagine.
- In base alle condizioni di ripresa, potrebbe non essere possibile ottenere gli effetti di correzione.
- Tenere presente quanto segue quando è impostato [DRO plus].
 - È richiesto del tempo per l'elaborazione dell'immagine.
 - È possibile selezionare solo [ISO AUTO] e da [ISO 80] a [ISO 400].
 - Quando è selezionata la ripresa Raffica/Variatione, [DRO plus] viene annullato, quindi viene impostato [DRO standard].

Riduzione dei disturbi: regolazione della riduzione dei disturbi







Consente di regolare il bilanciamento tra risoluzione e disturbi nelle immagini registrate.

<input type="checkbox"/>	NR₋ (-)	Verso -: consente di indebolire la riduzione dei disturbi. Con questa impostazione viene accentuata la risoluzione delle immagini.
<input checked="" type="checkbox"/>	NR_{STD} (Normale)	
<input type="checkbox"/>	NR₊ (+)	Verso +: consente di rafforzare la riduzione dei disturbi. Con questa impostazione viene accentuata l'eliminazione dei disturbi.

- Il livello di Riduzione dei disturbi potrebbe non essere regolabile in base alle impostazioni in uso durante la registrazione.

Modo colore: modifica della vivacità delle immagini o aggiunta di effetti speciali

È possibile modificare la luminosità dell'immagine, aggiungendo inoltre degli effetti.

















✓	<input type="checkbox"/> (Normale)	Consente di impostare l'immagine su un colore standard. 
	<input checked="" type="checkbox"/> (Vivace)	Consente di impostare l'immagine su un colore luminoso e intenso. 
	<input type="checkbox"/> (Reale)	Consente di impostare l'immagine sul colore reale. 
	<input type="checkbox"/> (Seppia)	Consente di impostare l'immagine sul colore seppia. 
	<input type="checkbox"/> (B/N)	Consente di impostare l'immagine in bianco e nero. 

- Durante la ripresa di filmati, è possibile selezionare solo [Normale], [Seppia] o [B/N].
- Quando [Combinazione bracketing] è impostato su [Modo colore], viene impostato [Normale].

Filtro colore: impostazione della funzione Filtro colore





È possibile aggiungere effetti di colore alle immagini come se venisse utilizzato un filtro colori.

✓	 (Spento)	Il filtro colore non viene utilizzato.
	 (Rosso)	Consente di enfatizzare il colore rosso del crepuscolo, e così via.  → 
	 (Verde)	Consente di enfatizzare il colore verde delle foglie giovani, e così via.  → 
	 (Blu)	Consente di enfatizzare il colore blu del cielo e del mare, e così via.  → 
	 (Caldo)	Consente di riscaldare le immagini di persone e paesaggi, e così via.  → 
	 (Freddo)	Consente di raffreddare le immagini di persone e paesaggi, e così via.  → 



Saturazione colore: regolazione della saturazione del colore

Consente di regolare la luminosità (Saturazione Colore) dell'immagine.

<input type="checkbox"/>	 (-)	Verso -: consente di ottenere colori piatti.
<input checked="" type="checkbox"/>	 STD (Normale)	
<input type="checkbox"/>	 (+)	Verso +: consente di ottenere colori luminosi.



Contrasto: regolazione del contrasto

Consente di regolare il contrasto dell'immagine.

<input type="checkbox"/>	 (-)	Verso -: consente di ridurre il contrasto.
<input checked="" type="checkbox"/>	 STD (Normale)	
<input type="checkbox"/>	 (+)	Verso +: consente di aumentare il contrasto.



Nitidezza: regolazione della nitidezza

Consente di regolare la nitidezza dell'immagine.

<input type="checkbox"/>	 (-)	Verso -: consente di ammorbidire l'immagine.
<input checked="" type="checkbox"/>	 STD (Normale)	
<input type="checkbox"/>	 (+)	Verso +: consente di rendere più nitida l'immagine.

SteadyShot: selezione del modo antisfocatura

Consente di selezionare la funzione antisfocatura.

<input checked="" type="checkbox"/>  (Ripresa)	Consente di attivare la funzione antisfocatura quando il pulsante di scatto viene premuto parzialmente.
<input type="checkbox"/>  (Continua)	Consente di attivare sempre la funzione antisfocatura. È possibile stabilizzare le immagini anche per eseguire lo zoom su un soggetto lontano. <ul style="list-style-type: none"> • Il consumo della batteria è più rapido rispetto a quanto avviene nel modo [Ripresa].
<input type="checkbox"/>  (Spento)	Per non utilizzare il modo antisfocatura.

- Nel modo Regolaz. automatica o Ripresa facile, [SteadyShot] è impostato su [Ripresa].
- Per i filmati, è possibile impostare solo [Continua] oppure [Spento]. L'impostazione predefinita è [Continua].
- La funzione antisfocatura potrebbe non operare correttamente nei seguenti casi.
 - Se le vibrazioni della fotocamera sono eccessive.
 - Se la velocità dell'otturatore è ridotta, ad esempio durante la ripresa di scene notturne.

 (Impostazioni ripresa): selezione delle impostazioni di ripresa

Consente di selezionare le impostazioni per la funzione di ripresa. Le voci presenti in questo menu sono le stesse presenti in [ Impostazioni ripresa] nella schermata HOME. Vedere alle pagine 61, 101.



Selezione del modo Visione

Quando si utilizza la fotocamera con una “Memory Stick Duo”, è possibile scegliere come vengono riprodotte le immagini (Modo visione) dalla schermata HOME.

Quando si utilizza la memoria interna, le immagini vengono visualizzate solamente nel modo Visione cartella.



- ① Premere il tasto HOME per visualizzare la schermata HOME.
- ② Selezionare (Visione immagini) mediante / sul tasto di controllo.
- ③ Selezionare il modo Visione desiderato con / , quindi premere .

(Visione data): visualizzazione per data

Consente di separare le immagini memorizzate sulla “Memory Stick Duo” per data e di visualizzarle.

L'impostazione predefinita è [Visione data].

(Visione cartella): visualizzazione per cartella

Consente di visualizzare le immagini per ogni cartella creata con [Crea cart.REG.] di [Strumento memoria]. Se non è stata creata una nuova cartella, tutte le immagini vengono inserite nella cartella “101MSDCF”. Per ulteriori informazioni sulla cartella, vedere alle pagine 91, 94.

(Preferiti): visualizzazione delle immagini registrate come Preferiti

Con questa funzionalità è possibile visualizzare le immagini registrate come Preferiti (pagina 82).

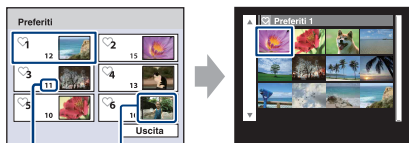

Visualizzazione delle immagini dalla data più recente

Numero di immagini registrate come Preferiti

- ① Selezionare il gruppo Preferiti da riprodurre con / / sul tasto di controllo, quindi premere .
- ② Vengono visualizzate tutte le immagini nel gruppo Preferiti selezionato.
- ② Premere dopo aver selezionato l'immagine da riprodurre nel modo Immagine singola.

Menu di visualizzazione

In questa sezione è contenuta la descrizione delle voci di menu disponibili premendo il tasto MENU nel modo di riproduzione. Per ulteriori informazioni sull'uso del menu, vedere a pagina 62.



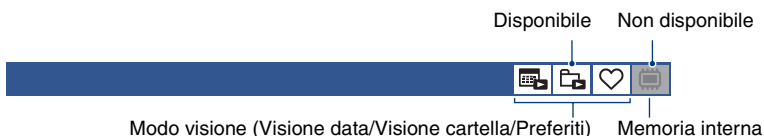

Il modo di riproduzione selezionato è visualizzato in bianco.



(Canc.): eliminazione di immagini



Consente di selezionare ed eliminare le immagini visualizzate nella schermata a immagine singola o nella schermata di indice; vedere a pagina 58.

 (Qs. imm.)	Consente di eliminare l'immagine attualmente selezionata. <ul style="list-style-type: none">• Questa voce è disponibile solo nel modo Immagine singola.
 (Immagini multiple)	Consente di selezionare ed eliminare più immagini.
 (Tutte le imm. in gamma data)	Consente di eliminare tutte le immagini della data/cartella selezionata. <ul style="list-style-type: none">• I messaggi visualizzati dipendono dal modo Visione selezionato.
 (Tutto qs. cart.)	

(Modo visione): passaggio tra i modi Visione





Consente di selezionare il modo Visione. Questa voce ha la stessa funzione di  (Visione immagini) sulla schermata HOME. Vedere a pagina 80.

(Elenco date): selezione della data di riproduzione in Visione data



Con questa funzionalità è possibile selezionare la data da riprodurre utilizzando Visione data.

- 1 Premere il tasto MENU durante la visualizzazione nel modo Immagine singola o Indice.
- 2 Selezionare [Elenco date] mediante / sul tasto di controllo, quindi premere . Viene visualizzato un elenco di date (calendario).







- ③ Selezionare la data che si desidera visualizzare mediante ▲/▼/◀/▶, quindi premere ●.

Q (Filtro per visi): riproduzione di immagini filtrate secondo determinate condizioni



Con questa funzionalità è possibile filtrare le immagini e visualizzarle.





Q OFF (Spento)	Le immagini non sono filtrate.
 Q (Tutte le persone)	Le immagini vengono filtrate secondo condizioni specifiche e quindi visualizzate.
 Q (Bambini)	
 Q (Neonati)	
 Q (Sorrisi)	

- Le immagini desiderate potrebbero non essere visualizzate correttamente, anche se è stata specificata una condizione.
- A volte il filtro non può essere applicato alle immagini riprese utilizzando modelli Sony precedenti.

♥ (Agg. / Canc. Preferiti): aggiunta/rimozione di Preferiti



Selezionare l'immagine preferita e aggiungerla o rimuoverla dai gruppi di Preferiti.

 (Qs. imm.)	Consente di aggiungere o rimuovere l'immagine selezionata dai Preferiti. • Questa voce è disponibile solo nel modo Immagine singola.
 (Immagini multiple)	Consente di selezionare più immagini e di aggiungerle o rimuoverle dai Preferiti.
 (Aggiunta tot. in gamma data)	Consente di aggiungere ai Preferiti tutte le immagini nell'intervallo di date selezionato. • Questa voce è disponibile solamente nella visualizzazione elenco di Visione data.
 (Canc. tutto in gamma data)	Consente di rimuovere tutte le immagini nell'elenco di date/Preferiti selezionato.
 (Cancella tutto in Preferiti)	• I messaggi visualizzati dipendono dal modo Visione selezionato. • Questa voce è disponibile solo nel modo Indice.

Per aggiungere un'immagine a un gruppo di Preferiti

- ① Selezionare l'immagine da aggiungere a un gruppo di Preferiti durante la visualizzazione delle immagini nel modo Immagine singola.
- ② Premere il tasto MENU.
- ③ Selezionare [Agg. / Canc. Preferiti] mediante ▲/▼ sul tasto di controllo, selezionare [Qs. imm.] mediante ◀/▶, quindi premere ●.

- ④ Selezionare il gruppo Preferiti a cui si desidera aggiungere l'immagine mediante ▲/▼/◀/▶, quindi premere ●.
- ⑤ Premere il tasto MENU.
- ⑥ Selezionare [OK] mediante ▲, quindi premere ●.

Per selezionare e aggiungere più immagini a un gruppo di Preferiti

- ① Premere il tasto MENU durante la visualizzazione delle immagini nel modo Immagine singola o nel modo Indice.
- ② Selezionare [Agg. / Canc. Preferiti] mediante ▲/▼ sul tasto di controllo, selezionare [Immagini multiple] mediante ◀/▶, quindi premere ●.
- ③ Selezionare il gruppo Preferiti a cui si desidera aggiungere le immagini mediante ▲/▼/◀/▶, quindi premere ●.

Nel modo a immagine singola:

- ④ Visualizzare l'immagine che si desidera aggiungere mediante ◀/▶, quindi premere ●.
L'immagine selezionata viene contrassegnata dal simbolo ✓.
- ⑤ Visualizzare le altre immagini che si desidera aggiungere mediante ◀/▶, quindi premere ●.
- ⑥ Premere il tasto MENU.
- ⑦ Selezionare [OK] mediante ▲, quindi premere ●.

Nel modo di indice:

- ④ Selezionare l'immagine che si desidera aggiungere mediante ▲/▼/◀/▶, quindi premere ●.
L'immagine selezionata viene contrassegnata dal simbolo ✓.
- ⑤ Ripetere il punto ④ per aggiungere altre immagini.
Per selezionare tutte le immagini in una data specifica, selezionare la barra mediante ◀, quindi premere ●.
- ⑥ Premere il tasto MENU.
- ⑦ Selezionare [OK] mediante ▲, quindi premere ●.

Per aggiungere tutte le immagini di una data specificata

- ① Premere il tasto MENU durante la visualizzazione delle immagini nel modo Indice.
- ② Selezionare [Agg. / Canc. Preferiti] con ▲/▼ sul tasto di controllo.
- ③ Selezionare [Aggiunta tot. in gamma data] con ◀/▶, quindi premere ●.
- ④ Selezionare il gruppo Preferiti a cui si desidera aggiungere le immagini mediante ▲/▼/◀/▶, quindi premere ●.
- ⑤ Selezionare [OK] mediante ▲, quindi premere ●.

Per rimuovere un'immagine dai Preferiti

Selezionare l'immagine che si desidera rimuovere con la stessa procedura descritta in "Per selezionare e aggiungere più immagini a un gruppo di Preferiti".

Il simbolo  scompare.

- Selezionare [Canc. tutto in gamma data]/[Cancella tutto in Preferiti] per rimuovere tutte le immagini della data selezionata o del gruppo di Preferiti.

 (Diapo): riproduzione di una serie di immagini

Questa voce ha la stessa funzione della pressione del tasto  (Diapo).
Vedere a pagina 53.

 (Ritocco): ritocco di fermi immagine

Consente di aggiungere effetti o di apportare correzioni a un'immagine registrarla e di salvarla in un nuovo file. L'immagine originale viene mantenuta.

Per ritoccare i fermi immagine





- ① Selezionare le immagini da ritoccare durante la visualizzazione nel modo Immagine singola.
 - ② Premere il tasto MENU.
 - ③ Selezionare [Ritocco] mediante ▲/▼ sul tasto di controllo, quindi premere ● dopo aver selezionato il modo desiderato con ◀/▶.
 - ④ Ritoccare le immagini attenendosi alle istruzioni relative ad ogni modo di ritocco.
- Le immagini ritoccate potrebbero non essere visualizzate dal [Filtro per visi] (pagina 82).



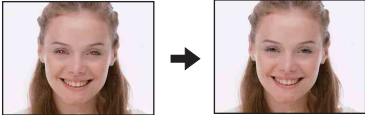

 (Rifinitura)

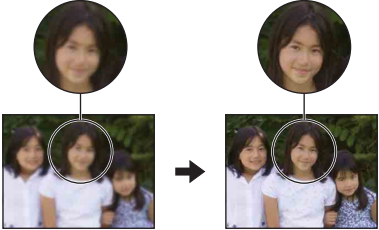



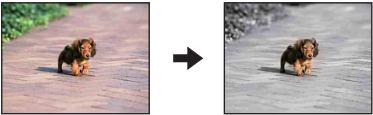

Sull'immagine viene eseguito lo zoom di riproduzione e parte dell'immagine viene ritagliata.

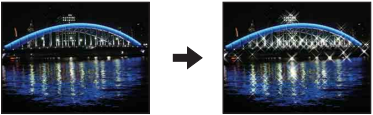

- ① Premere W/T per eseguire lo zoom sull'area da ritagliare.
 - ② Impostare il punto mediante ▲/▼/◀/▶, quindi premere il tasto MENU.
 - ③ Selezionare [Dim. imm.] mediante ▲/▼, quindi premere ●. Selezionare le dimensioni dell'immagine da registrare mediante ▲/▼, quindi premere di nuovo ●.
 - ④ Selezionare [OK] mediante ▲/▼, quindi premere ●.
- A seconda dell'immagine, la dimensione dell'immagine ritagliata può variare.
 - La qualità delle immagini rifinite potrebbe risultare ridotta.

 (Correzione degli occhi rossi)	<p>Consente di correggere il fenomeno degli occhi rossi causato dal flash.</p>  <p>Selezionare [OK] mediante ▲/▼, quindi premere ●.</p> <ul style="list-style-type: none"> • A seconda dell'immagine, potrebbe non essere possibile correggere il fenomeno degli occhi rossi.
 (Maschera di contrasto)	<p>Consente di rendere più nitide l'immagine all'interno di una cornice.</p>  <ol style="list-style-type: none"> ① Impostare l'area (cornice) dell'immagine da ritoccare mediante ▲/▼/◀/▶, quindi premere il tasto MENU. ② Selezionare [OK] mediante ▲/▼, quindi premere ●. <ul style="list-style-type: none"> • In base all'immagine, è possibile che la correzione non sia sufficiente o che la qualità dell'immagine risulti ridotta.
 (Messa a fuoco morbida)	<p>Consente di applicare un effetto di sfocatura alla superficie attorno a un punto selezionato per mettere in evidenza un soggetto.</p>  <ol style="list-style-type: none"> ① Impostare il punto centrale dell'immagine da ritoccare mediante ▲/▼/◀/▶, quindi premere il tasto MENU. ② Selezionare [Livello] mediante ▲/▼, quindi premere ●. Selezionare il livello di ritocco mediante ▲/▼, quindi premere di nuovo ●. ③ Regolare l'area da ritoccare con W/T. ④ Selezionare [OK] mediante ▲/▼, quindi premere ●.





 (Colore parziale)	<p>Consente di applicare un effetto monocromatico alla superficie attorno a un punto selezionato per mettere in evidenza un soggetto.</p>  <ol style="list-style-type: none"> ① Impostare il punto centrale dell'immagine da ritoccare mediante ▲/▼/◀/▶, quindi premere il tasto MENU. ② Regolare l'area da ritoccare con W/T. ③ Selezionare [OK] mediante ▲/▼, quindi premere ●.
 (Obiettivo grandangol. 180°)	<p>Consente di applicare un effetto grandangolare alla superficie attorno a un punto selezionato.</p>  <ol style="list-style-type: none"> ① Impostare il punto centrale dell'immagine da ritoccare mediante ▲/▼/◀/▶, quindi premere il tasto MENU. ② Selezionare [Livello] mediante ▲/▼, quindi premere ●. Selezionare il livello di ritocco mediante ▲/▼, quindi premere di nuovo ●. ③ Selezionare [OK] mediante ▲/▼, quindi premere ●.
 (Filtro incrociato)	<p>Consente di aggiungere un effetto di luce alle sorgenti luminose.</p>  <ol style="list-style-type: none"> ① Selezionare [Livello] mediante ▲/▼, quindi premere ●. Selezionare il livello di ritocco mediante ▲/▼, quindi premere di nuovo ●. ② Regolare la lunghezza da ritoccare con W/T. ③ Selezionare [OK] mediante ▲/▼, quindi premere ●.

 (Sfocatura radiale)	<p>Consente di stabilire il punto centrale per l'espressione di un movimento nel fermo immagine.</p>  <ol style="list-style-type: none"> ① Impostare il punto centrale dell'immagine da ritoccare mediante ▲/▼/◀/▶, quindi premere il tasto MENU. ② Regolare l'area da ritoccare con W/T. ③ Selezionare [OK] mediante ▲/▼, quindi premere ●.
 (Retrò)	<p>Consente di ammorbidire l'immagine mediante la sfocatura e l'abbassamento della luce circostante, in modo che la fotografia sembri scattata con una vecchia macchina fotografica.</p>  <ol style="list-style-type: none"> ① Selezionare [Livello] mediante ▲/▼, quindi premere ●. Selezionare il livello di ritocco mediante ▲/▼, quindi premere di nuovo ●. ② Regolare l'area da ritoccare con W/T. ③ Selezionare [OK] mediante ▲/▼, quindi premere ●.
 (Sorrisi)	<p>Questa funzionalità consente di creare un sorriso sul viso di una persona. Quando la fotocamera rileva un viso che può essere ritoccato, attorno al viso viene inserita una cornice.</p>  <ol style="list-style-type: none"> ① Selezionare [Livello] mediante ▲/▼, quindi premere ●. Selezionare il livello di ritocco mediante ▲/▼, quindi premere di nuovo ●. ② Selezionare [OK] mediante ▲/▼, quindi premere ●. <ul style="list-style-type: none"> • Il ritocco potrebbe non essere consentito, a seconda dell'immagine.

 (Ridimensionam. multiplo): modifica delle dimensioni dell'immagine secondo l'uso

È possibile cambiare il rapporto di formato e le dimensioni delle immagini riprese per poi registrarle come nuovi file.

È possibile convertire le immagini nel rapporto di formato 16:9 per la visione ad alta definizione e nel formato VGA per blog o allegati e-mail.



 (HDTV)	<p>Consente di cambiare il rapporto di formato da 4:3/3:2 a 16:9 e di salvare le immagini nel formato 2M.</p> 
 (Blog / E-mail)	<p>Consente di cambiare il rapporto di formato da 16:9/3:2 a 4:3 e di salvare le immagini nel formato VGA.</p> 

- ① Selezionare le immagini da ritoccare durante la visualizzazione nel modo Immagine singola.
- ② Premere il tasto MENU.
- ③ Selezionare [Ridimensionam. multiplo] mediante ▲/▼ sul tasto di controllo, quindi premere ● dopo aver selezionato le dimensioni desiderate per l'immagine con ◀/▶.
- ④ Premere W/T per eseguire lo zoom sull'area da ritagliare.
- ⑤ Impostare il punto mediante ▲/▼/◀/▶, quindi premere il tasto MENU.
- ⑥ Selezionare [OK] mediante ▲, quindi premere ●.



- Per ulteriori informazioni sulle dimensioni delle immagini, vedere a pagina 12.
- Non è possibile ridimensionare i filmati.
- Non è possibile ridimensionare le immagini da VGA e [HDTV].
- L'ingrandimento delle immagini e il ridimensionamento multiplo possono ridurre la qualità dell'immagine.

 (Proteggi): protezione da cancellazioni accidentali

Consente di proteggere le immagini dalla cancellazione accidentale. L'indicatore  (Proteggi) viene visualizzato su un'immagine protetta.



 (Qs. imm.)	Consente di proteggere/sbloccare l'immagine attualmente selezionata. • Questa voce è disponibile solo nel modo Immagine singola.
 (Immagini multiple)	Consente di proteggere/sbloccare più immagini.

Per proteggere un'immagine







- 1 Selezionare le immagini che si desidera proteggere durante la visualizzazione delle immagini nel modo Immagine singola.
- 2 Premere il tasto MENU.
- 3 Selezionare [Proteggi] mediante  sul tasto di controllo, selezionare [Qs. imm.] mediante , quindi premere .









Per selezionare e proteggere le immagini

- 1 Premere il tasto MENU durante la visualizzazione delle immagini nel modo Immagine singola o nel modo Indice.
- 2 Selezionare [Proteggi] mediante , quindi selezionare [Immagini multiple] mediante , infine premere .

Nel modo a immagine singola:

- 3 Selezionare l'immagine che si desidera proteggere mediante , quindi premere .
L'immagine selezionata viene contrassegnata dal simbolo .
- 4 Premere  per visualizzare altre immagini da proteggere, quindi premere .
- 5 Premere il tasto MENU.
- 6 Selezionare [OK] mediante , quindi premere .

Nel modo di indice:

- 3 Selezionare l'immagine che si desidera proteggere mediante /, quindi premere .
L'immagine selezionata viene contrassegnata dal simbolo .
- 4 Per proteggere altre immagini, ripetere il punto ③.
Per selezionare tutte le immagini in una data/cartella/preferiti, selezionare la barra mediante , quindi premere .
- 5 Premere il tasto MENU.

- ⑥ Selezionare [OK] mediante ▲, quindi premere ●.
- Si noti che la formattazione comporta la cancellazione di tutti i dati memorizzati sul supporto di registrazione, anche se le immagini sono protette. Tali immagini non possono essere recuperate.
 - Per attivare la protezione di un'immagine, potrebbero essere necessari alcuni istanti.

Per annullare la protezione



Selezionare l'immagine di cui si desidera annullare la protezione, quindi sbloccarla seguendo la procedura "Per selezionare e proteggere le immagini".

L'indicatore  (Proteggi) scompare.

DPOF: aggiunta di un contrassegno di ordine di stampa

Consente di aggiungere un contrassegno di ordine di stampa (DPOF) all'immagine che si desidera stampare.

Vedere a pagina 134.

DPOF  (Qs. imm.)	Consente di contrassegnare l'immagine selezionata con il simbolo DPOF. Consente di cancellare il simbolo DPOF se l'immagine selezionata dispone del contrassegno DPOF.
DPOF  (Immagini multiple)	Consente di selezionare le immagini e di contrassegnarle con il simbolo DPOF. Consente di cancellare i simboli DPOF già applicati.

(Stampa): stampa di immagini utilizzando una stampante



Stampa delle immagini riprese con la fotocamera.

Vedere a pagina 130.

(Ruota): rotazione di un fermo immagine

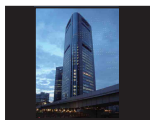

Consente di ruotare un fermo immagine.

- ① Visualizzare l'immagine che si desidera ruotare.
- ② Premere il tasto MENU per visualizzare il menu.
- ③ Selezionare [Ruota] mediante ▲/▼ sul tasto di controllo, quindi premere ●.
- ④ Selezionare [↶ ↷], quindi ruotare l'immagine mediante ◀/▶.
- ⑤ Selezionare [OK] mediante ▲/▼, quindi premere ●.



- Non è possibile ruotare immagini o filmati protetti.
- Potrebbe non essere possibile ruotare le immagini riprese con altre fotocamere.

- Durante la visualizzazione di immagini su un computer, le informazioni sulla rotazione dell'immagine potrebbero non essere prese in considerazione a seconda del software in uso.



(Seleziona cartella): selezione della cartella per la visualizzazione delle immagini

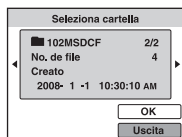

Consente di selezionare la cartella contenente l'immagine che si desidera riprodurre.

- ① Selezionare la cartella desiderata mediante /  sul tasto di controllo.



- ② Selezionare [OK] mediante , quindi premere .

Per annullare la selezione della cartella

Selezionare [Uscita] al punto ②, quindi premere .

Informazioni sulle cartelle

La fotocamera memorizza le immagini in una cartella specifica di una "Memory Stick Duo". È possibile cambiare cartella o crearne una nuova.



- Per creare una nuova cartella → [Crea cart.REG.] (pagina 94)
- Per cambiare cartella per la registrazione delle immagini → [Camb. cart. REG.] (pagina 95)
- Se vengono create più cartelle nella "Memory Stick Duo" e viene visualizzata la prima o l'ultima immagine nella cartella, compaiono i seguenti indicatori.

: per passare alla cartella precedente

: per passare alla cartella successiva

: per passare alla cartella precedente o a quella successiva

Personalizzazione delle funzioni Gestione memoria e Impost.

È possibile modificare le impostazioni predefinite utilizzando  (Gestione memoria) o  (Impost.) nella schermata HOME.

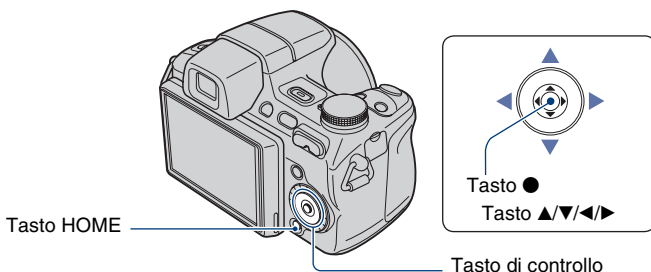

1 Premere il tasto HOME per visualizzare la schermata HOME.

2 Selezionare  (Gestione memoria) o  (Impost.) mediante ◀/▶ sul tasto di controllo.

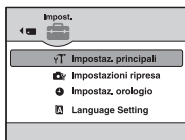

3 Selezionare una voce mediante ▲/▼, quindi premere ●.

4 Selezionare l'impostazione desiderata mediante ▲/▼, quindi premere ●.

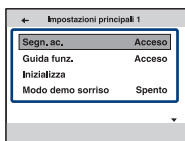

- Premere ◀ per visualizzare la schermata HOME.

5 Selezionare un'impostazione mediante ▲/▼, quindi premere ●.

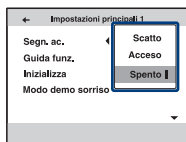

Per annullare la modifica dell'impostazione

Selezionare [Annulla], se disponibile come opzione nella schermata, quindi premere ●.
In caso contrario, premere ◀.

- Questa impostazione viene conservata anche se la fotocamera viene spenta.
- Premendo di nuovo il tasto HOME, la fotocamera ritorna nel modo di ripresa o visualizzazione.

Strumento memoria — Str. Memory Stick

Questa voce compare soltanto se nella fotocamera è inserita una “Memory Stick Duo”.

Formatta

Consente di formattare la “Memory Stick Duo”. Le “Memory Stick Duo” disponibili in commercio sono già formattate e pronte per l'uso.

• Tenere presente che la formattazione cancella permanentemente tutti i dati contenuti in una “Memory Stick Duo”, incluse le immagini protette.

- ① Selezionare [Formatta] mediante ▲/▼ sul tasto di controllo, quindi premere ●. Viene visualizzato il messaggio “Ogni dato nel Memory Stick sarà cancellato”.
- ② Selezionare [OK] mediante ▲, quindi premere ●. Viene avviata la formattazione.

Per annullare la formattazione

Selezionare [Annulla] al punto ②, quindi premere ●.

Crea cart.REG.

Consente di creare una cartella in una “Memory Stick Duo” per la registrazione di immagini.

- ① Selezionare [Crea cart.REG.] mediante ▲/▼ sul tasto di controllo, quindi premere ●. Viene visualizzata la schermata di creazione della cartella.



- ② Selezionare [OK] mediante ▲, quindi premere ●. Viene creata una nuova cartella con un numero maggiore di uno rispetto a quello più alto esistente; tale cartella viene impostata come cartella di registrazione corrente.

Per annullare la creazione della cartella

Selezionare [Annulla] al punto ②, quindi premere ●.

- Se non viene creata una nuova cartella, la cartella “101MSDCF” viene selezionata come cartella di registrazione.
- È possibile creare cartelle assegnando loro un nome fino a “999MSDCF”.
- Non è possibile eliminare una cartella mediante la fotocamera. Per eliminare una cartella, utilizzare il computer e così via.
- Le immagini vengono registrate nella cartella creata fino a quando non viene creata o selezionata un'altra cartella di registrazione.
- In una cartella, è possibile memorizzare un massimo di 4.000 immagini. Quando si supera la capacità massima della cartella, viene creata automaticamente una nuova cartella.

- Per ulteriori informazioni, vedere “Destinazioni di memorizzazione e nomi per i file di immagini” (pagina 119).

Camb. cart. REG.

Consente di cambiare la cartella attualmente utilizzata per la registrazione di immagini.

- ① Selezionare [Camb. cart. REG.] mediante ▲/▼ sul tasto di controllo, quindi premere ●. Viene visualizzata la schermata di selezione della cartella.

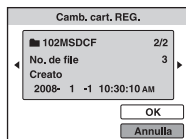

- ② Selezionare la cartella desiderata mediante ◀/▶ e [OK] mediante ▲, quindi premere ●.

Per annullare la modifica della cartella di registrazione

Selezionare [Annulla] al punto ②, quindi premere ●.

- Non è possibile selezionare la cartella “100MSDCF” come cartella di registrazione.
- Non è possibile spostare le immagini registrate in un'altra cartella.

Copia

Consente di copiare tutte le immagini della memoria interna in una “Memory Stick Duo”.

- ① Inserire una “Memory Stick Duo” con spazio libero sufficiente.
- ② Selezionare [Copia] mediante ▲/▼ sul tasto di controllo, quindi premere ●. Viene visualizzato il messaggio “Ogni dato nella memoria interna sarà copiato”.
- ③ Selezionare [OK] mediante ▲, quindi premere ●. Viene avviata la copia.

Per annullare la copia

Selezionare [Annulla] al punto ③, quindi premere ●.

- Utilizzare un blocco batteria completamente carico. Se si tenta di copiare i file di immagini utilizzando un blocco batteria con carica residua insufficiente, è possibile che il blocco batteria si scarichi. In tal modo, la copia potrebbe non avvenire oppure i dati potrebbero risultare danneggiati.
- Non è possibile selezionare le immagini per la copia.
- Le immagini originali contenute nella memoria interna vengono conservate anche dopo la copia. Per eliminare il contenuto della memoria interna, rimuovere la “Memory Stick Duo” dopo la copia, quindi formattare la memoria interna ([Formatta] in [Strum. memoria int.]) (pagina 96).
- Viene creata una nuova cartella sulla “Memory Stick Duo”, in cui vengono copiati tutti i dati. Non è possibile scegliere una cartella specifica e copiare le immagini al suo interno.
- Il contrassegno **DPOF** (ordine di stampa) sulle immagini non viene copiato.



Strumento memoria — Strum. memoria int.

Questa voce non compare se nella fotocamera è inserita una “Memory Stick Duo”.

Formatta

Consente di formattare la memoria interna.

- Tenere presente che la formattazione cancella permanentemente tutti i dati contenuti nella memoria interna, incluse le immagini protette.

① Selezionare [Formatta] mediante ▲/▼ sul tasto di controllo, quindi premere ●.
Viene visualizzato il messaggio “Ogni dato nella memoria interna sarà cancellato”.

② Selezionare [OK] mediante ▲, quindi premere ●.
Viene avviata la formattazione.

Per annullare la formattazione

Selezionare [Annulla] al punto ②, quindi premere ●.

Impostaz. principali — Impostazioni principali 1

Le impostazioni predefinite sono contrassegnate dal simbolo .

Segn. ac.

Consente di selezionare il segnale emesso durante l'uso della fotocamera.

	Scatto	Consente di attivare l'emissione dello scatto dell'otturatore alla pressione del pulsante di scatto.
	Acceso	Consente di attivare l'avviso acustico dello scatto dell'otturatore alla pressione del tasto di controllo/pulsante di scatto.
	Spento	Consente di disattivare l'emissione del segnale acustico/dello scatto dell'otturatore.





Guida funz.

Durante l'uso della fotocamera, viene visualizzata la guida funzioni.

	Acceso	Consente di attivare la visualizzazione della guida delle funzioni.
	Spento	Consente di disattivare la visualizzazione della guida delle funzioni.

Inizializza

Consente di riportare l'impostazione sull'opzione predefinita. Anche se si esegue questa funzione, le immagini nella memoria interna vengono conservate.

- ① Selezionare [Inizializza] mediante  sul tasto di controllo, quindi premere .
- Viene visualizzato il messaggio "Inizializza tutte le impostazioni".
- ② Selezionare [OK] mediante , quindi premere .
- Le impostazioni vengono ripristinate sull'opzione predefinita.

Per annullare l'inizializzazione

Selezionare [Annulla] al punto ②, quindi premere .

- Non spegnere la fotocamera durante l'inizializzazione.

Modo demo sorriso

È possibile visualizzare una dimostrazione del modo Otturatore sorriso.

	Acceso	Consente di eseguire una dimostrazione dell'utilizzo del modo Otturatore sorriso.
✓	Spento	L'operazione non viene eseguita.

- ① Selezionare il modo 😊 (Otturatore sorriso) con la manopola di selezione del modo (pagina 35).
 - ② Puntare la fotocamera verso il soggetto e premere a fondo il pulsante di scatto.
Viene avviata la dimostrazione.
- Se non si utilizza la fotocamera per circa 15 secondi, viene avviata automaticamente la dimostrazione anche se non viene premuto il pulsante di scatto.
 - È possibile uscire temporaneamente dalla dimostrazione, dopo averla avviata, premendo a fondo il pulsante di scatto.
 - Anche se viene rilasciato l'otturatore quando la fotocamera rileva un sorriso, non viene registrata alcuna immagine.
 - Configurare sempre l'impostazione [Spento] per effettuare una ripresa con Otturatore sorriso.

Impostaz. principali — Impostazioni principali 2

Le impostazioni predefinite sono contrassegnate dal simbolo .

Collegam. USB

Consente di selezionare il modo USB per il collegamento della fotocamera a un computer o a una stampante compatibile con PictBridge mediante il cavo per il terminale multifunzione.

	Autom.	La fotocamera riconosce automaticamente il computer o la stampante compatibile con PictBridge e imposta la comunicazione con tali dispositivi (pagine 117 e 130). <ul style="list-style-type: none"> • Se non è possibile collegare la fotocamera a una stampante compatibile con PictBridge con l'impostazione [Autom.], selezionare [PictBridge]. • Se non è possibile collegare la fotocamera a un computer o un dispositivo USB con l'impostazione [Autom.], selezionare [Mass Storage].
	PictBridge	Consente di collegare la fotocamera a una stampante compatibile con PictBridge (pagina 130).
	PTP/MTP	Quando si collega la fotocamera a un computer, viene avviata automaticamente la procedura guidata di copia; le immagini contenute nella cartella di registrazione della fotocamera vengono copiate nel computer (con Windows Vista/XP, Mac OS X).
	Mass Storage	Consente di eseguire un collegamento Mass Storage tra la fotocamera e un computer o un altro dispositivo USB (pagina 117).

COMPONENT

Consente di selezionare il tipo di segnale video di uscita tra SD e HD(1080i), in base al televisore collegato (pagina 109).

	HD(1080i)	Selezionare questa voce per collegare la fotocamera a un televisore ad alta definizione compatibile con i segnali 1080i.
	SD	Selezionare questa voce per collegare la fotocamera a un televisore non compatibile con un segnale HD(1080i).

Uscita video

Consente di impostare l'uscita del segnale video in base al sistema di colore TV dell'apparecchio video collegato. I sistemi di colore dei televisori dipendono dal paese e dalla regione.

Per visualizzare le immagini su un televisore, verificare il sistema di colore TV del paese o della regione d'uso (pagina 111).

NTSC	Consente di impostare il segnale di uscita video sul modo NTSC (ad esempio per Stati Uniti e Giappone).
PAL	Consente di impostare il segnale di uscita video sul modo PAL (ad esempio per l'Europa).

Display zoom amp.

Durante la riproduzione su un televisore ad alta definizione, i fermi immagine con rapporto di formato 4:3 e 3:2 vengono riprodotti con rapporto di formato 16:9. Le immagini vengono visualizzate con i lati superiore e inferiore leggermente tagliati.

<input type="checkbox"/>	Acceso	Consente la riproduzione con rapporto di formato 16:9. 
<input checked="" type="checkbox"/>	Spento	Display zoom amp. non viene utilizzato.

- Le uniche immagini che possono essere riprodotte con zoom ampio sono le immagini 4:3 e 3:2. I filmati, le immagini 16:9 e i ritratti non possono essere sottoposti a zoom.
- L'immagine visualizzata sullo schermo LCD della fotocamera non cambia.

Impostazioni ripresa — Impostazioni ripresa 1





Le impostazioni predefinite sono contrassegnate dal simbolo .

illuminat. AF

L'illuminatore AF fornisce una sorgente di luce aggiuntiva per semplificare la messa a fuoco di un soggetto in condizioni di scarsa illuminazione.

L'illuminatore AF emette una luce rossa, consentendo alla fotocamera di mettere a fuoco in modo semplice quando il pulsante di scatto viene premuto parzialmente, finché la messa a fuoco è bloccata. A questo punto, compare l'indicatore .

	Autom.	Consente di attivare l'illuminatore AF.
	Spento	Consente di disattivare l'illuminatore AF.

- Se la luce dell'illuminatore AF non raggiunge sufficientemente il soggetto o il soggetto non ha contrasto, non è possibile ottenere la messa a fuoco. Si consiglia una distanza massima di circa 3,2 m (zoom: W)/ 2,3 m (zoom: T).
- È possibile ottenere la messa a fuoco a condizione che la luce dell'illuminatore AF raggiunga il soggetto, anche se la luce stessa è decentrata rispetto al soggetto.
- Non è possibile utilizzare l'illuminatore AF quando:
 - È impostato [Semi-manuale] o [Messa a fuoco manuale] (pagina 47).
 - Il modo  (Ripresa avanzata sport),  (Panorama),  (Crepuscolo) o  (Fuochi artif.) è selezionato nel modo Selezione scena.
 - È in corso la ripresa di filmati.
 - Night Shot
 - [Obiet. conv.] non è impostato su [Spento].
- Se viene utilizzato l'illuminatore AF, la cornice del telemetro AF normale viene disattivata e ne viene visualizzata una nuova caratterizzata da una linea tratteggiata. AF funziona assegnando la priorità ai soggetti in prossimità del centro della cornice.
- L'illuminatore AF emette una luce molto intensa. Anche se non sussistono pericoli per la salute, si consiglia di non guardare direttamente nell'emettitore dell'illuminatore AF a distanza ravvicinata.

Linea griglia

Facendo riferimento alle linee della griglia, è possibile impostare in modo semplice la posizione di un soggetto orizzontalmente o verticalmente.

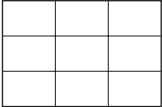

	Acceso	Per visualizzare le linee della griglia. 
✓	Spento	Consente di non visualizzare le linee della griglia.

- Le linee della griglia non vengono registrate.

Modo AF

Consente di selezionare il modo operativo della messa a fuoco automatica.

✓	Singola	Consente di regolare automaticamente la messa a fuoco quando il pulsante di scatto viene tenuto premuto parzialmente. Questo modo è utile per riprendere soggetti statici.
	Monitor	Consente di regolare automaticamente la messa a fuoco prima che il pulsante di scatto venga tenuto premuto parzialmente. Questo modo riduce il tempo necessario per la messa a fuoco. <ul style="list-style-type: none"> • Il consumo della batteria è più rapido rispetto a quanto avviene nel modo [Singola].

- L'impostazione Modo AF non è valida quando:
 - È attivata la funzione Rilevamento visi o Rilevamento sorrisi.
 - Il modo  (Fuochi artif.) è selezionato nel modo Selezione scena.
- Indipendentemente dall'impostazione Modo AF, l'operazione di messa a fuoco automatica è la stessa di quando è selezionato [Monitor] nei seguenti casi:
 - Il modo  (Ripresa avanzata sport) è selezionato nel modo Selezione scena.
 - [Punto AF flessibile] è selezionato come impostazione di messa a fuoco.
- Quando è selezionato [Semi-manuale] come impostazione di messa a fuoco, l'operazione di messa a fuoco automatica è la stessa di quando è selezionato [Singola].



Zoom digitale

Consente di selezionare il modo dello zoom digitale. La fotocamera ingrandisce l'immagine utilizzando lo zoom ottico (fino a 15x). Se la percentuale di zoom supera 15x, la fotocamera utilizza lo zoom Smart o lo zoom digitale di precisione.

✓	Smart (zoom smart) (sQ)	Consente di ingrandire l'immagine in modo digitale entro l'intervallo in cui l'immagine non viene distorta, secondo la sua dimensione. Non è disponibile quando le dimensioni dell'immagine sono impostate su [9M], [3:2 (8M)] o [16:9 (6M)]. • Il rapporto di zoom totale dello zoom smart è indicato nella seguente tabella.
	Precis. (zoom digitale di precisione) (PQ)	Consente di ingrandire tutte le immagini del rapporto di zoom totale pari a circa 30x, compreso lo zoom ottico 15x. Tuttavia, la qualità delle immagini diminuisce al superamento del rapporto di zoom ottico.
	Spento	Lo zoom digitale non viene utilizzato.

Dimensioni dell'immagine e rapporto di zoom totale utilizzando lo zoom Smart (compreso zoom ottico 15x)





Formato	Rapporto di zoom totale
5M	Circa 20x
3M	Circa 25x
VGA	Circa 81x
16:9 (2M)	Circa 27x

- Non è possibile utilizzare lo zoom digitale quando:
 - Il modo  (Otturatore sorriso) o  (Ripresa avanzata sport) è selezionato nel modo Selezione scena.
 - È in corso la ripresa di filmati.

Obiet. conv.

Consente di ottenere la messa a fuoco appropriata durante l'uso di un obiettivo di conversione (non in dotazione). Applicare l'anello adattatore in dotazione, quindi fissare un obiettivo di conversione.

<input type="checkbox"/>	Telefoto (D _T)	Consente di applicare un obiettivo di conversione per telefoto.
<input type="checkbox"/>	Grandang. (D _W)	Consente di applicare un obiettivo di conversione grandangolare.
<input checked="" type="checkbox"/>	Spento	Consente di non applicare un obiettivo di conversione.



- Durante l'uso del flash integrato, la luce del flash potrebbe essere bloccata, provocando la comparsa di un'ombra.
- Verificare la composizione dell'immagine sullo schermo LCD durante la ripresa.
- Macro è impostato su  AUTO (Auto).
- L'area di zoom disponibile è limitata.
- L'area di messa a fuoco disponibile è limitata.
- L'illuminatore AF non emette luce.
- Se si riprendono immagini con un teleobiettivo di conversione (non in dotazione), la fotocamera è in grado di mettere a fuoco soggetti vicini anche nei modi  (Panorama) e  (Crepuscolo).
- Se si riprendono le immagini con un obiettivo di conversione (non in dotazione), potrebbe non essere possibile registrare le immagini nel modo  (Fuochi artif.) con un effetto ottimale.
- Consultare inoltre le istruzioni per l'uso in dotazione con l'obiettivo di conversione.

 **Impostazioni ripresa — Impostazioni ripresa 2**

Le impostazioni predefinite sono contrassegnate dal simbolo .

Sinc. Flash

Selezionare il tempo di attivazione del flash.

✓	Anter.	<p>Utilizzare questa impostazione nelle situazioni normali. Il flash lampeggia subito dopo il rilascio dell'otturatore, pertanto è possibile avvicinare la ripresa prima di rilasciare l'otturatore.</p> 
	Poster. (REAR)	<p>Utilizzato per soggetti in movimento, e così via. Il flash lampeggia appena prima della chiusura dell'otturatore, pertanto è possibile riprendere la traccia lasciata dalla luce dal movimento di un soggetto.</p> 

Informazioni su [Poster.]

- Quando la velocità dell'otturatore è troppo elevata, l'effetto dell'impostazione [Poster.] potrebbe non essere disponibile.
- Quando è selezionata la riduzione degli occhi rossi, il relativo effetto potrebbe non essere disponibile a velocità dell'otturatore ridotte.

Orientam. autom.

Quando la fotocamera viene ruotata per riprendere un'immagine verticale (ritratto), la fotocamera registra il cambiamento di posizione e visualizza l'immagine in verticale.

✓	Acceso	Consente di registrare l'immagine con l'orientamento corretto.
	Spento	Consente di non utilizzare Orientam. autom.

- Lo sfondo è nero a sinistra e a destra delle immagini con orientamento verticale.
- In base all'angolazione di ripresa della fotocamera, l'orientamento dell'immagine potrebbe non essere registrato correttamente. Se un'immagine non viene registrata con l'orientamento corretto, è possibile ruotare l'immagine seguendo la procedura a pagina 90.

Revis. autom.

Consente di visualizzare l'immagine registrata sullo schermo per circa due secondi subito dopo avere ripreso un fermo immagine.

✓	Acceso	Consente di utilizzare il controllo automatico.
	Spento	Consente di disattivare il controllo automatico.

- Se il pulsante di scatto viene premuto parzialmente, il display dell'immagine registrata scompare ed è possibile riprendere immediatamente l'immagine successiva.
- Non è possibile utilizzare Revis. autom. nei seguenti casi:
 - [Modo REG] è impostato su [Raffica] o [Bracket].
 - [Identificazione scena] è impostato su [Autom.] o [Avanzato].

Fuoco ampio

Consente di espandere al doppio il centro dello schermo nel modo di messa a fuoco manuale.

✓	Acceso	Consente l'espansione al doppio.
	Spento	L'espansione non viene eseguita.





⌚ Impostaz. orologio

Impostaz. orologio

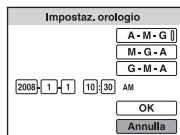
Consente di impostare la data e l'ora.

- ① Selezionare [⌚ Impostaz. orologio] da  (Impost.) nella schermata HOME.



- ② Premere  sul tasto di controllo.
- ③ Selezionare il formato di visualizzazione della data mediante ▲/▼, quindi premere .
- ④ Selezionare ogni voce mediante ◀/▶ e impostare il valore numerico mediante ▲/▼, quindi premere .
- ⑤ Selezionare [OK], quindi premere .

- La mezzanotte è indicata da 12:00 AM, mezzogiorno da 12:00 PM.
- L'orologio può essere impostato con la manopola a rotazione, anziché con ▲/▼.

Per annullare l'impostazione dell'orologio

Selezionare [Annulla] al punto ⑤, quindi premere .

A Language Setting

Language Setting

Consente di selezionare la lingua da utilizzare per voci di menu, avvisi e messaggi.



Visualizzazione delle immagini su un televisore

È possibile visualizzare le immagini su un televisore collegando la fotocamera a un televisore. Il collegamento varia in base al tipo di televisore a cui viene collegata la fotocamera.

Visualizzazione delle immagini mediante collegamento della videocamera a un televisore con il cavo in dotazione o con un terminale multifunzione

Prima di collegare la fotocamera al televisore, spegnerli entrambi.

1 Collegare la fotocamera al televisore mediante il cavo per terminale multifunzione (in dotazione).

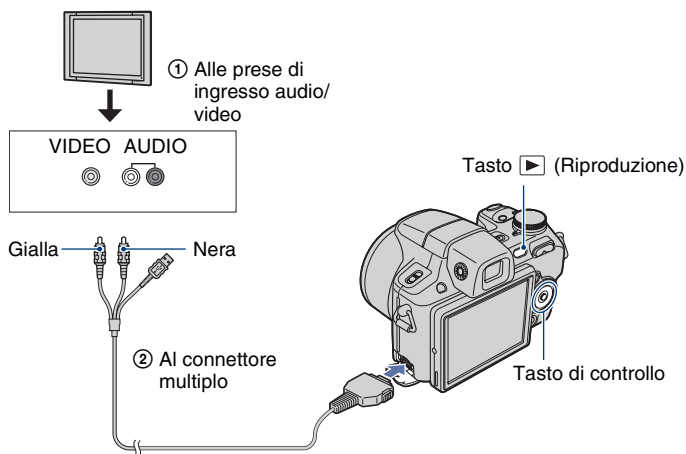

- Se il televisore in uso è dotato di prese di ingresso stereo, collegare la spina audio (nera) del cavo per terminale multifunzione alla presa audio sinistra.

2 Accendere il televisore e commutare l'ingresso selezionando le prese di ingresso a cui è collegata la fotocamera.

- Consultare inoltre le istruzioni per l'uso in dotazione con il televisore.

3 Premere il tasto > (Riproduzione) per accendere la fotocamera.

Le immagini catturate con la fotocamera compaiono sul televisore.

Premere </> sul tasto di controllo per selezionare l'immagine desiderata.

- Quando si utilizza la fotocamera all'estero, potrebbe essere necessario commutare l'uscita del segnale video affinché corrisponda a quella del sistema televisivo in uso (pagina 100).

Visualizzazione di un'immagine mediante il collegamento della fotocamera a un televisore HDTV

È possibile visualizzare un'immagine di alta qualità* registrata sulla fotocamera collegando quest'ultima a un televisore HD (High Definition) con il Cavo per adattatore di uscita HD (non in dotazione).

Prima di collegare la fotocamera al televisore, spegnerli entrambi.

* Le immagini riprese nel formato [VGA] non possono essere riprodotte nel formato HD.

- In [Display zoom amp.], i fermi immagine con rapporto di formato 4:3 o 3:2 possono essere visualizzati con rapporto di formato 16:9 (pagina 100).
- In [Ridimensionam. multiplo], il rapporto di formato può essere convertito in 16:9 per la visione ad alta definizione (pagina 88).

1 Collegare la fotocamera a un televisore HD (High Definition) utilizzando il Cavo per adattatore di uscita HD (non in dotazione).

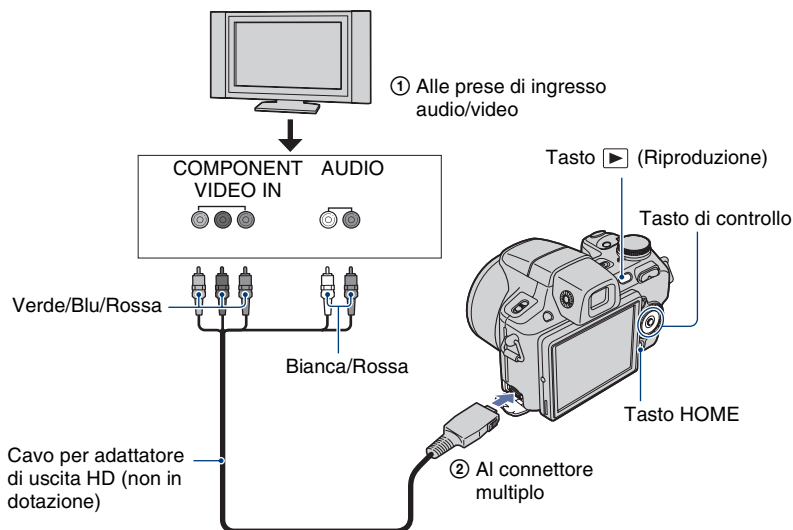



2 Accendere il televisore e commutare l'ingresso selezionando le prese di ingresso a cui è collegata la fotocamera.

- Consultare inoltre le istruzioni per l'uso in dotazione con il televisore.

3 Premere il tasto (Riproduzione) per accendere la fotocamera.

Le immagini catturate con la fotocamera compaiono sul televisore.

Premere /  sul tasto di controllo per selezionare l'immagine desiderata.

- Impostare [COMPONENT] su [HD(1080i)] in [Impostazioni principali 2] selezionando  (Impost.) nella schermata HOME (pagina 99).
- Quando si utilizza la fotocamera all'estero, potrebbe essere necessario commutare l'uscita del segnale video affinché corrisponda a quella del sistema televisivo in uso (pagina 100).
- Non è possibile visualizzare l'output di filmati con formato di segnale [HD(1080i)]. Impostare [COMPONENT] su [SD] durante la visione di filmati (pagina 99).

“PhotoTV HD”

La fotocamera è compatibile con lo standard “PhotoTV HD”.

Collegando i dispositivi Sony compatibili con PhotoTV HD mediante un Cavo per adattatore di uscita HD (non in dotazione), è possibile prendere parte a un nuovo mondo di fotografia con una sorprendente qualità Full-HD.

PhotoTV HD consente di esprimersi con una fotografia dettagliata, fatta di texture e colori precisi.

- Le impostazioni devono essere effettuate anche sul televisore. Per ulteriori informazioni, consultare le istruzioni per l'uso del televisore.

Sistemi di colore del televisore

Per visualizzare le immagini su uno schermo televisivo, occorrono un televisore dotato di presa di ingresso video e il cavo per terminale multifunzione. È necessario che il sistema di colore del televisore corrisponda a quello della fotocamera digitale. Consultare i seguenti elenchi per informazioni sul sistema di colore del televisore per il paese o la regione in cui la fotocamera viene utilizzata.

Sistema NTSC

America Centrale, Bolivia, Canada, Cile, Colombia, Corea, Ecuador, Filippine, Giamaica, Giappone, Isole Bahama, Messico, Perù, Suriname, Taiwan, Stati Uniti, Venezuela e così via.

Sistema PAL

Australia, Austria, Belgio, Cina, Danimarca, Finlandia, Germania, Hong Kong, Ungheria, Italia, Kuwait, Malesia, Nuova Zelanda, Norvegia, Olanda, Polonia, Portogallo, Regno Unito, Repubblica Ceca, Repubblica Slovacca, Singapore, Spagna, Svezia, Svizzera, Tailandia e così via.

Sistema PAL-M

Brasile

Sistema PAL-N

Argentina, Paraguay, Uruguay

Sistema SECAM

Bulgaria, Francia, Guiana, Iran, Iraq, Monaco, Russia, Ucraina e così via.



Per ulteriori informazioni sull'uso di un computer Macintosh, consultare la sezione "Uso di un computer Macintosh" (pagina 126).
Le figure utilizzate in questa sezione sono basate sulla versione in lingua inglese.

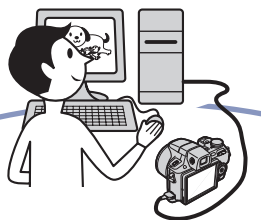

Innanzitutto, installare il software (in dotazione) (pagina 114)



- Installare il software attenendosi alle seguenti indicazioni:
 - "Picture Motion Browser"
 - "Music Transfer"

Copia delle immagini su un computer (pagina 117)

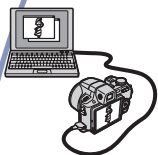

- Copia delle immagini su un computer utilizzando "Picture Motion Browser".
- È possibile vedere le immagini mediante "Picture Motion Browser" e "Music Transfer" con le seguenti modalità:
 - Visualizzazione delle immagini salvate sul computer
 - Modifica delle immagini
 - Visualizzazione dei luoghi in cui sono stati ripresi i fermi immagine su mappe online
 - Creazione di un disco con le immagini riprese (è necessaria un'unità di scrittura su disco CD o DVD)
 - Stampa o salvataggio dei fermi immagine con data inserita
 - Aggiunta/modifica di file musicali per le presentazioni (mediante "Music Transfer")

Ulteriori informazioni sul presente prodotto e le risposte alle domande frequenti sono disponibili sul sito Web di assistenza clienti di Sony.
<http://www.sony.net/>

Ambiente operativo consigliato

Per un computer collegato alla fotocamera, si consiglia di utilizzare l'ambiente descritto di seguito.

Ambiente consigliato per la copia di immagini

Sistema operativo (pre-installato):

Microsoft Windows 2000 Professional SP4, Windows XP* SP2, Windows Vista*

- Il funzionamento non è garantito in un ambiente basato su un aggiornamento dei sistemi operativi descritti sopra o in un ambiente ad avvio multiplo.

Presenza USB: fornita come standard

Ambiente consigliato per l'uso di "Picture Motion Browser" e "Music Transfer"

Sistema operativo (pre-installato):

Microsoft Windows 2000 Professional SP4, Windows XP* SP2, Windows Vista*

CPU: Intel Pentium III 500 MHz o superiore (consigliato: Intel Pentium III 800 MHz o superiore)

Memoria: 256 MB o superiore (consigliato: 512 MB o superiore)

Disco rigido: circa 400 MB di spazio su disco necessario per l'installazione

Schermo: risoluzione di 1.024 × 768 punti o superiore

* Non sono supportate le edizioni a 64 bit e Starter (Edition).

Note sul collegamento della fotocamera a un computer

- L'ambiente informatico deve inoltre soddisfare i requisiti di funzionamento del sistema operativo.
- Il funzionamento non è garantito per tutti gli ambienti operativi consigliati menzionati sopra.
- Se si collegano contemporaneamente due o più dispositivi USB a un singolo computer, alcuni dispositivi, inclusa la fotocamera, potrebbero non funzionare a seconda dei tipi di dispositivi USB in uso.
- Il funzionamento non è garantito se viene utilizzato un hub USB.
- Se la fotocamera viene collegata utilizzando un'interfaccia USB compatibile con Hi-Speed USB (conforme a USB 2.0), il trasferimento avanzato (trasferimento ad alta velocità) viene consentito poiché la presente fotocamera è compatibile con Hi-Speed USB (conforme a USB 2.0).
- Esistono quattro metodi di collegamento USB a un computer: [Autom.] (impostazione predefinita), [Mass Storage], [PictBridge] e [PTP/MTP]. Questa sezione descrive i metodi [Autom.] e [Mass Storage] come esempi. Per ulteriori informazioni su [PictBridge] e [PTP/MTP], vedere a pagina 99.
- Quando il computer esce dalla modalità di sospensione, è possibile che la comunicazione tra la fotocamera e il computer non venga ristabilita immediatamente.

Installazione del software (in dotazione)

È possibile installare il software (in dotazione) attenendosi alla seguente procedura.

- Accedere come amministratore.

1 Accendere il computer ed inserire il CD-ROM (in dotazione) nell'unità CD-ROM.

Viene visualizzata la schermata del menu di installazione.



- Se non viene visualizzata, fare doppio clic su [Computer] (in Windows XP/2000, [My Computer]) →  (SONYPICTUTIL).
- È possibile che venga visualizzata la schermata AutoPlay. Selezionare “Run Install.exe.” e seguire le istruzioni che appaiono sullo schermo per procedere con l’installazione.

2 Fare clic su [Install].

Viene visualizzata la schermata “Choose Setup Language”.

3 Selezionare la lingua desiderata, quindi fare clic su [Next].

Viene visualizzata la schermata “License Agreement”.

4 Leggere attentamente il contratto. Per accettare le condizioni del contratto, fare clic sul pulsante di opzione accanto a [I accept the terms of the license agreement], quindi su [Next].



5 Attenersi alle istruzioni visualizzate sulla schermata per completare l’installazione.

- Quando compare il messaggio di conferma per il riavvio, riavviare il computer seguendo le istruzioni visualizzate sulla schermata.
- A seconda dell’ambiente operativo del computer, è possibile che DirectX sia installato.

6 Una volta completata l’installazione, rimuovere il CD-ROM.

- Installare il software attenendosi alle seguenti indicazioni:
 - Picture Motion Browser
 - Music Transfer

Al termine dell'installazione del software, sul desktop vengono create le icone di collegamento per "Picture Motion Browser", "Guida di PMB" e "Music Transfer".

 PMB - Picture Motion Browser	Fare doppio clic per avviare "Picture Motion Browser".
 PMB Guide	Fare doppio clic per avviare "Guida di PMB".
 Picture Packaæ...	Fare doppio clic per avviare "Music Transfer".

“Picture Motion Browser” (in dotazione)

È possibile utilizzare al meglio fermi immagine e filmati della fotocamera utilizzando l'apposito software.

In questa sezione viene presentato “Picture Motion Browser”.

Panoramica di “Picture Motion Browser”

Utilizzando “Picture Motion Browser” è possibile:

- Importare immagini catturate mediante la fotocamera e visualizzarle sul computer.
- Organizzare le immagini sul computer sotto forma di calendario per visualizzarle in ordine di data.
- Visualizzare i file di immagine memorizzati su un computer mediante la fotocamera, copiandoli su una “Memory Stick Duo”.
- Ritoccare (Correzione degli occhi rossi, ecc.), stampare e inviare fermi immagine come allegati di posta elettronica, modificare la data di scatto ed altro ancora.
- Stampare o salvare i fermi immagine con la data.
- Creare un disco dati utilizzando un'unità di masterizzazione CD o DVD.
- Caricare l'immagine sul Web.
- Per ulteriori informazioni, vedere “Guida di PMB”.

Avvio di “Guida di PMB”

Fare doppio clic sull'icona  (Guida di PMB) sul desktop.

Per accedere a “Guida di PMB” dal menu Start, fare clic su [Start] → [All Programs] (in Windows 2000, [Programs]) → [Sony Picture Utility] → [Help] → [Guida di PMB].

Avvio e chiusura di “Picture Motion Browser”

Avvio di “Picture Motion Browser”

Fare doppio clic sull'icona  (Picture Motion Browser) sul desktop.

In alternativa, dal menu Start, fare clic su [Start] → [All Programs] (in Windows 2000, [Programs]) → [Sony Picture Utility] → [PMB - Picture Motion Browser].

- Se “Picture Motion Browser” viene avviato per la prima volta, sullo schermo appare il messaggio di conferma dello strumento di informazioni. Selezionare [Start]. Questa funzione consente di visualizzare informazioni, quali gli aggiornamenti software. È possibile modificare l'impostazione in un momento successivo.

Chiusura di “Picture Motion Browser”

Fare clic sul pulsante  nell'angolo superiore destro dello schermo.

Copia delle immagini su un computer utilizzando "Picture Motion Browser"

Preparazione della fotocamera e del computer

1 Inserire nella fotocamera una "Memory Stick Duo" contenente immagini registrate.

- Per la copia di immagini nella memoria interna, non è necessario eseguire l'operazione di cui sopra.

2 Inserire nella fotocamera il blocco batteria sufficientemente carico oppure collegare la fotocamera a una presa a muro mediante l'alimentatore CA (non in dotazione) e il cavo USB/AV/DC IN per il terminale multifunzione (non in dotazione).

- Se per la copia di immagini sul computer viene utilizzato un blocco batteria quasi scarico, è possibile che tale operazione non venga eseguita oppure che i dati di immagine risultino danneggiati se il blocco batteria si scarica troppo rapidamente.

3 Accendere il computer, quindi premere il tasto (Riproduzione).

Tasto  (Riproduzione)

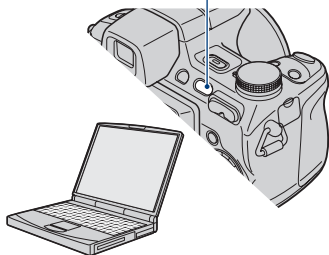

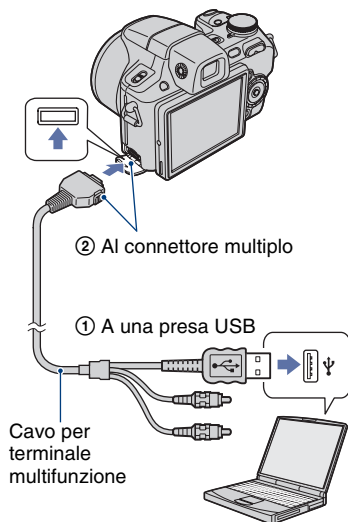

Collegamento della fotocamera al computer

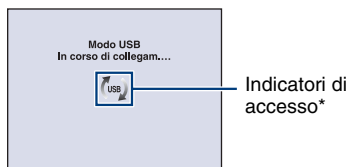

Sullo schermo della fotocamera compare l'indicazione "In corso di collegam....".



Quando il collegamento USB viene eseguito per la prima volta, il computer avvia automaticamente un programma per riconoscere la fotocamera. Attendere alcuni istanti.

* Durante la sessione di comunicazione, sullo schermo viene visualizzato . Non utilizzare il computer durante la visualizzazione di tale indicatore. Quando l'indicatore viene sostituito da , sarà possibile utilizzare di nuovo il computer.

- Se "Mass Storage" non compare, impostare [Collegam. USB] su [Mass Storage] (pagina 99).

Copia delle immagini su un computer

1 Collegare la fotocamera a un computer come descritto nella sezione "Collegamento della fotocamera al computer".

Dopo aver effettuato un collegamento USB, viene visualizzata automaticamente la schermata [Import Media Files] di "Picture Motion Browser".



- Se viene utilizzato lo slot per Memory Stick, vedere a pagina 121.
- Se viene visualizzata la procedura guidata AutoPlay, chiuderla.

2 Importare le immagini.

Per avviare l'importazione delle immagini, fare clic sul pulsante [Import].

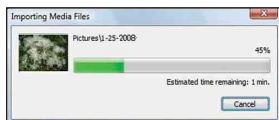

Per impostazione predefinita, le immagini vengono importate in una cartella creata in "Pictures" (in Windows XP/2000, "My Pictures") il cui nome indica la data di importazione.

- Per ulteriori informazioni su "Picture Motion Browser", vedere "Guida di PMB".

Visualizzazione delle immagini su un computer

Al termine dell'importazione, viene avviato "Picture Motion Browser". Vengono visualizzate le miniature delle immagini importate.



- La cartella "Pictures" (in Windows XP/2000, "My Pictures") è impostata come cartella predefinita in "Viewed folders".

Organizzare le immagini sul computer sotto forma di calendario per visualizzarle in ordine di data.

Per ulteriori informazioni, vedere "Guida di PMB".

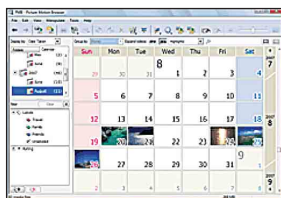

Esempio: schermata di visualizzazione dei mesi

Per annullare il collegamento USB

Eseguire le procedure dal punto ① al punto ④ di seguito prima di:

- Scollegare il cavo per terminale multifunzione.
- Rimuovere una “Memory Stick Duo”.
- Inserire una “Memory Stick Duo” nella fotocamera dopo avere copiato le immagini dalla memoria interna.
- Spegner la fotocamera.

① Fare doppio clic sull’icona di rimozione nell’area di sistema.

Windows Vista



Fare doppio clic qui

Windows XP/Windows 2000



Fare doppio clic qui

② Fare clic su  (USB Mass Storage Device) → [Stop].

③ Confermare il dispositivo nell’apposita finestra, quindi fare clic su [OK].

④ Fare clic su [OK].

Il dispositivo viene scollegato.

- Non è necessario eseguire il punto ④ per Windows Vista/XP.

Destinazioni di memorizzazione e nomi per i file di immagini

I file di immagine registrati mediante la presente fotocamera sono raggruppati in cartelle nella “Memory Stick Duo” o nella memoria interna.

Esempio: visualizzazione di cartelle su Windows Vista

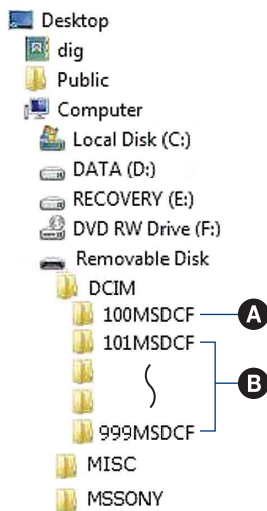

- A** Cartella contenente dati di immagine registrati mediante una fotocamera priva della funzione di creazione cartelle.
- B** Cartella contenente dati di immagine registrati mediante la presente fotocamera. Se non sono state create nuove cartelle, sono comunque disponibili le seguenti cartelle:
- “Memory Stick Duo”: “101MSDCF” solo
 - Memoria interna: solo “101_SONY”

- Non è possibile registrare immagini nella cartella “100MSDCF”. Le immagini contenute in questa cartella sono disponibili solo per la visualizzazione.
- Non è possibile registrare/riprodurre immagini nella cartella “MISC”.
- Ai file di immagini vengono assegnati nomi nel modo descritto di seguito.
 - File di fermo immagine: DSC0□□□□.JPG
 - File di filmato: MOV0□□□□.MPG
 - File di immagini di indice registrati durante la registrazione di filmati:
MOV0□□□□.THM

□□□□ indica qualsiasi numero compreso tra 0001 e 9999. Le parti numeriche del nome di un file di filmato registrato nel modo relativo ai filmati e del corrispondente file di immagini di indice sono identiche.
- Per ulteriori informazioni sulle cartelle, vedere alle pagine 91 e 94.

Copia delle immagini sul computer senza “Picture Motion Browser”

È possibile copiare immagini nel computer senza utilizzare “Picture Motion Browser”, procedendo come segue.

Per un computer dotato di slot per Memory Stick:

Rimuovere la “Memory Stick Duo” dalla fotocamera e inserirla nell’adattatore per Memory Stick Duo. Inserire l’adattatore per Memory Stick Duo nel computer e copiare le immagini.

- Anche se si utilizza Windows 95/98/98 Second Edition/NT/Me è possibile copiare le immagini inserendo la “Memory Stick Duo” nello slot per Memory Stick sul computer.
- Se la “Memory Stick PRO Duo” non viene riconosciuta, vedere a pagina 142.

Per un computer privo di slot per Memory Stick:

Effettuare un collegamento USB e seguire le fasi per la copia delle immagini.

- Le indicazioni a schermo mostrate in questa sezione sono esempi per la copia di immagini da una “Memory Stick Duo”.
- La fotocamera non è compatibile con la versione Windows 95/98/98 Second Edition/NT/Me del sistema operativo Windows. Utilizzare un sistema di lettura/scrittura per Memory Stick disponibile in commercio per copiare le immagini da una “Memory Stick Duo” al computer.
Per copiare le immagini nella memoria interna sul computer, copiare prima le immagini su una “Memory Stick Duo”, quindi copiarle sul computer.

Copia delle immagini su un computer -Windows Vista/XP

Questa sezione descrive un esempio di procedura per la copia di immagini nella cartella “Documents” (per Windows XP: “My Documents”).

1 Preparare la fotocamera e un computer.

Eseguire la stessa procedura descritta in “Preparazione della fotocamera e del computer” a pagina 117.

2 Collegare la fotocamera al computer mediante il cavo per terminale multifunzione.

Eseguire la stessa procedura descritta in “Collegamento della fotocamera al computer” a pagina 117.

- Se “Picture Motion Browser” è già installato, [Import Media Files] viene avviato su “Picture Motion Browser”; ad ogni modo, selezionare [Cancel] per terminare.

- 3** Fare clic su [Open folder to view files] (per Windows XP: [Open folder to view files] → [OK]) quando viene visualizzata automaticamente la schermata della procedura guidata sul desktop.



- Se la schermata della procedura guidata non compare automaticamente, seguire le istruzioni riportate in → "Per Windows 2000".

- 4** Fare doppio clic su [DCIM].

- 5** Fare doppio clic sulla cartella in cui sono memorizzati i file di immagini che si desidera copiare. Quindi, fare clic con il pulsante destro del mouse su un file di immagini per visualizzare il menu, infine fare clic su [Copy].

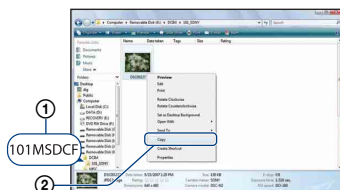

- Per ulteriori informazioni sulla destinazione di memorizzazione dei file di immagini, vedere a pagina 119.

- 6** Fare clic sulla cartella [Documents] (per Windows XP: [My Documents]). Quindi, fare clic con il pulsante destro del mouse sulla finestra "Documents" per visualizzare il menu, infine fare clic su [Paste].

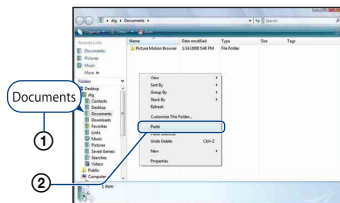

I file di immagini vengono copiati nella cartella [Documents] (per Windows XP: [My Documents]).

- Quando nella cartella di destinazione della copia esiste un'immagine con lo stesso nome di file, viene visualizzato il messaggio per la conferma della sovrascrittura. Se una nuova immagine viene sovrascritta su un'immagine esistente, i dati del file originale vengono eliminati. Per copiare un file di immagine sul computer senza sovrascriverlo, modificare il nome del file, quindi copiarlo. Tuttavia, tenere presente che, se il nome del file viene modificato (pagina 124), potrebbe non essere possibile riprodurre l'immagine mediante la presente fotocamera.
-

Per Windows 2000

Fare doppio clic su [My Computer] → [Removable Disk] dopo aver collegato la fotocamera al computer. Quindi, riprendere la procedura dal punto 4.

Visualizzazione dei file di immagini memorizzati su un computer mediante la fotocamera con “Memory Stick Duo”

Questa sezione descrive il procedimento utilizzando un computer Windows come esempio.

Quando un file di immagine copiato su un computer non viene più conservato in una “Memory Stick Duo”, è possibile visualizzare di nuovo l’immagine sulla fotocamera esportando (copiando) il file di immagine sulla fotocamera utilizzando “Picture Motion Browser”.

- Potrebbe non essere possibile riprodurre alcune immagini a seconda delle relative dimensioni.
- Sony non garantisce la riproduzione dei file di immagine sulla fotocamera se sono stati elaborati su un computer o registrati con un’altra fotocamera.

1 Collegare la fotocamera e il computer e avviare “Picture Motion Browser” (pagine 115, 116).

2 Selezionare i fermi immagine da esportare nella finestra principale.

3 Dal menu [Manipola], selezionare [Apri con programma esterno] → [Strumento esportazione immagini].

4 Seguire le istruzioni a schermo ed esportare i file di immagine nella “Memory Stick Duo”.

- Per ulteriori informazioni su “Picture Motion Browser”, vedere “Guida di PMB”.
-

Per esportare le immagini sulla fotocamera senza utilizzare “Picture Motion Browser”

- Le immagini copiate con la procedura riportata di seguito non possono essere riprodotte con Visione data o Filtro per visi, né registrate in Preferiti. Riprodurre le immagini sulla fotocamera con Visione cartella (pagina 80).

- Ignorare i punti ① e ② se il nome del file impostato mediante la fotocamera non è stato modificato.

- ① Fare clic con il pulsante destro del mouse sul file di immagine, quindi fare clic su [Rename].

- ② Modificare il nome del file in “DSC0□□□□”. Immettere un numero da 0001 a 9999 per □□□□.

- Se viene visualizzato il messaggio per la conferma della sovrascrittura, immettere un numero diverso.

- Potrebbe venire visualizzata un’estensione a seconda delle impostazioni del computer. L’estensione per i fermi immagine è JPG e l’estensione per i filmati è MPG. Non modificare l’estensione.

- ③ Fare clic con il pulsante destro del mouse sul file di immagini, quindi fare clic su [Copy].

- ④ Fare doppio clic su [Removable Disk] o [Sony MemoryStick] in [Computer] (in Windows XP, [My Computer]).

- ⑤ Fare clic con il pulsante destro del mouse sulla sottocartella [□□□MSDCF] nella cartella [DCIM], quindi fare clic su [Paste].

- □□□ indica qualsiasi numero compreso tra 100 e 999.

- Se non vi sono cartelle in una “Memory Stick Duo”, creare una cartella (pagina 94) mediante la fotocamera, quindi copiare i file di immagine.

Uso di “Music Transfer” (in dotazione)



È possibile sostituire i file musicali preimpostati con i file musicali desiderati utilizzando “Music Transfer” contenuto nel CD-ROM (in dotazione), nonché eliminare o aggiungere questi file quando desiderato.

Aggiunta/modifica di file musicali mediante “Music Transfer”

Di seguito sono riportati i formati dei file musicali che è possibile trasferire mediante “Music Transfer”:

- File MP3 memorizzati sul disco rigido del computer
- File musicali su CD
- File musicali preimpostati salvati sulla presente fotocamera

1 Premere il tasto HOME per visualizzare la schermata HOME.

2 Selezionare  (Diapo) con ◀▶ sul tasto di controllo, selezionare  [Strumento musica] con ▲▼, quindi premere ●.

3 Selezionare [Scar.musica] mediante ▲▼, quindi premere ●.

Viene visualizzato il messaggio “Collegare a PC”.

4 Effettuare un collegamento USB tra la fotocamera e il computer.

5 Avviare “Music Transfer”.

6 Seguire le istruzioni a schermo per aggiungere/modificare i file musicali.

• Per ripristinare nella fotocamera i file musicali preimpostati:

① Eseguire [Form.musica] nel punto 3.

② Eseguire [Ripristina impostazioni predefinite] in “Music Transfer”.

In questo modo, vengono ripristinati tutti i file musicali preimpostati e [Musica] nel menu [Diapo] viene impostato su [Spento].

• È possibile ripristinare i file musicali preimpostati utilizzando [Inizializza] (pagina 97). In questo modo, tuttavia, vengono ripristinate anche altre impostazioni.

• Per ulteriori informazioni sull’uso di “Music Transfer”, vedere la Guida in linea di “Music Transfer”.

Uso di un computer Macintosh

È possibile copiare immagini nel computer Macintosh.

- “Picture Motion Browser” non è compatibile con i computer Macintosh.

Ambiente operativo consigliato

Per un computer collegato alla fotocamera, si consiglia di utilizzare l’ambiente descritto di seguito.

Ambiente consigliato per la copia di immagini

Sistema operativo (pre-installato): Mac OS 9.1/9.2/ Mac OS X (da v10.1 a v10.5)

Presa USB: fornita come standard

Ambiente consigliato per l’uso di “Music Transfer”

Sistema operativo (pre-installato): Mac OS X (da v10.3 a v10.5)

CPU: iMac, eMac, iBook, PowerBook, Power Mac serie G3/G4/G5, Mac mini

Memoria: 64 MB o superiore (consigliato 128 MB o superiore)

Disco rigido: circa 250 MB di spazio su disco necessario per l’installazione

Note sul collegamento della fotocamera a un computer

- Il funzionamento non è garantito per tutti gli ambienti operativi consigliati menzionati sopra.
- Se si collegano contemporaneamente due o più dispositivi USB a un singolo computer, alcuni dispositivi, inclusa la fotocamera, potrebbero non funzionare a seconda dei tipi di dispositivi USB in uso.
- Il funzionamento non è garantito se viene utilizzato un hub USB.
- Se la fotocamera viene collegata utilizzando un’interfaccia USB compatibile con Hi-Speed USB (conforme a USB 2.0), il trasferimento avanzato (trasferimento ad alta velocità) viene consentito poiché la presente fotocamera è compatibile con Hi-Speed USB (conforme a USB 2.0).

- Esistono quattro metodi di collegamento USB a un computer: [Autom.] (impostazione predefinita), [Mass Storage], [PictBridge] e [PTP/MTP]. Questa sezione descrive i metodi [Autom.] e [Mass Storage] come esempi. Per ulteriori informazioni su [PictBridge] e [PTP/MTP], vedere a pagina 99.
- Quando il computer esce dalla modalità di sospensione, è possibile che la comunicazione tra la fotocamera e il computer non venga ristabilita immediatamente.

Copia e visualizzazione delle immagini su un computer

1 Preparare la fotocamera e un computer Macintosh.

Eseguire la stessa procedura descritta in “Preparazione della fotocamera e del computer” a pagina 117.

2 Collegare la fotocamera al computer mediante il cavo per terminale multifunzione.

Eseguire la stessa procedura descritta in “Collegamento della fotocamera al computer” a pagina 117.

3 Copiare i file di immagini sul computer Macintosh.

- ① Fare doppio clic sull’icona appena riconosciuta → su [DCIM] → sulla cartella in cui sono memorizzate le immagini che si desidera copiare.
 - ② Trascinare e rilasciare i file di immagini sull’icona del disco rigido.
I file di immagini vengono copiati sul disco rigido.
- Per ulteriori informazioni sulla posizione di memorizzazione delle immagini e sui nomi dei file, vedere a pagina 119.

4 Visualizzare le immagini sul computer.

Per aprire il file di immagini desiderato, fare doppio clic sull'icona del disco rigido → il file di immagini desiderato nella cartella contenente i file copiati.

Per annullare il collegamento USB

Trascinare e rilasciare l'icona dell'unità o l'icona della "Memory Stick Duo" sull'icona "Cestino" prima di eseguire le procedure elencate di seguito; diversamente, la fotocamera viene scollegata dal computer.

- Scollegare il cavo per terminale multifunzione.
- Rimuovere una "Memory Stick Duo".
- Inserire una "Memory Stick Duo" nella fotocamera dopo avere copiato le immagini dalla memoria interna.
- Spegnerne la fotocamera.

Aggiunta/modifica di file musicali mediante "Music Transfer"

È possibile sostituire i file musicali preimpostati con i file musicali desiderati, nonché eliminare o aggiungere questi file quando desiderato.

Di seguito sono riportati i formati dei file musicali che è possibile trasferire mediante "Music Transfer":

- File MP3 memorizzati sul disco rigido del computer
- File musicali su CD
- File musicali preimpostati salvati sulla presente fotocamera

Installazione di "Music Transfer"

- Chiudere tutti gli altri software applicativi prima di installare "Music Transfer".
 - Per eseguire l'installazione, è necessario accedere come Amministratore.
- ① Accendere il computer Macintosh, quindi inserire il CD-ROM (in dotazione) nell'apposita unità.
 - ② Fare doppio clic su  (SONYPICTUTIL).
 - ③ Fare doppio clic sul file [MusicTransfer.pkg] nella cartella [MAC]. Viene avviata l'installazione del software.

Per aggiungere/modificare file musicali

Vedere a "Aggiunta/modifica di file musicali mediante "Music Transfer"" a pagina 125.

Assistenza tecnica

Ulteriori informazioni sul presente prodotto e le risposte alle domande frequenti sono disponibili sul sito Web di assistenza clienti di Sony.
<http://www.sony.net/>

Visualizzazione di “Guida avanzata di Cyber-shot”

Quando si installa “Guida all’uso Cyber-shot”, viene installata anche “Guida avanzata di Cyber-shot”. “Guida avanzata di Cyber-shot” approfondisce l’uso della fotocamera e degli accessori.

Visualizzazione su Windows

Fare doppio clic su  (Step-up Guide) sul desktop.

Per accedere a “Step-up Guide” dal menu Start, fare clic su [Start] → [All Programs] (in Windows 2000, [Programs]) → [Sony Picture Utility] → [Step-up Guide].

Visualizzazione su Macintosh

- 1 Copiare la cartella [stepupguide] nella cartella [stepupguide] sul computer.**
- 2 Selezionare [stepupguide], [language], [IT] sul CD-ROM (in dotazione), copiare tutti i file della cartella [IT] nella sottocartella [img] della cartella [stepupguide] copiata sul computer nel punto 1. Sovrascrivere i file nella cartella [img] con i file della cartella [IT].**
- 3 Terminata la copia, fare doppio clic su “stepupguide.hqx” nella cartella [stepupguide] per decomprimere il file, quindi fare doppio clic sul file generato “stepupguide”.**

- Se non è installato uno strumento di decompressione per file HQX, installare Stuffit Expander.



Come stampare fermi immagine

Se vengono stampate immagini riprese nel modo [16:9], è possibile che entrambi i bordi vengano tagliati. Pertanto, assicurarsi di controllare le immagini prima di stamparle (pagina 144).

Stampa diretta utilizzando una stampante compatibile con PictBridge (pagina 130)



È possibile stampare le immagini collegando direttamente la fotocamera a una stampante compatibile con PictBridge.

Stampa diretta utilizzando una stampante compatibile con "Memory Stick"®

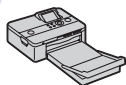

È possibile stampare le immagini con una stampante compatibile con "Memory Stick". Per ulteriori informazioni, consultare le istruzioni per l'uso in dotazione con la stampante.

Stampa utilizzando un computer



È possibile copiare le immagini su un computer utilizzando il software "Picture Motion Browser" in dotazione, quindi stampare le immagini. È possibile sovrascrivere la data sull'immagine e stamparla (pagina 116).

Stampa presso un negozio (pagina 134)

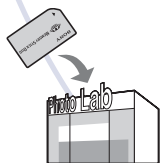

È possibile portare una "Memory Stick Duo" contenente le immagini riprese mediante la fotocamera presso un negozio con laboratorio fotografico. Prima della stampa, è possibile inserire un contrassegno **DPOF** (ordine di stampa) sulle immagini che si desidera stampare.

Stampa diretta utilizzando una stampante compatibile con PictBridge

Anche se non si dispone di un computer, è possibile stampare le immagini riprese mediante la fotocamera collegando quest'ultima direttamente a una stampante compatibile con PictBridge.

PictBridge

- “PictBridge” si basa sullo standard CIPA. (CIPA: Camera & Imaging Products Association)
- Non è possibile stampare i filmati.
- Se l'indicatore  lampeggia sullo schermo della fotocamera (notifica di errore), controllare la stampante collegata.





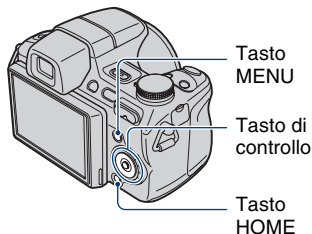

Fase 1: preparazione della fotocamera



Preparare la fotocamera per il collegamento alla stampante tramite il cavo per terminale multifunzione. Se [Collegam. USB] è impostato su [Autom.], la fotocamera riconosce automaticamente alcune stampanti collegate. Ignorare la fase 1, in questo caso.



- Si consiglia di utilizzare un blocco batteria completamente carico, onde evitare che la fotocamera si spenga mentre la stampa è in corso.

1 Premere il tasto HOME per visualizzare la schermata HOME.

2 Selezionare  (Impost.) mediante  /  sul tasto di controllo, selezionare  [Impostaz. principali] mediante  / , quindi premere .

3 Selezionare [Impostazioni principali 2] mediante  / , selezionare [Collegam. USB], quindi premere .

4 Selezionare [PictBridge] mediante ▲/▼, quindi premere ●.

Il modo USB viene impostato.

Fase 2: collegamento della fotocamera alla stampante

1 Collegare la fotocamera alla stampante.

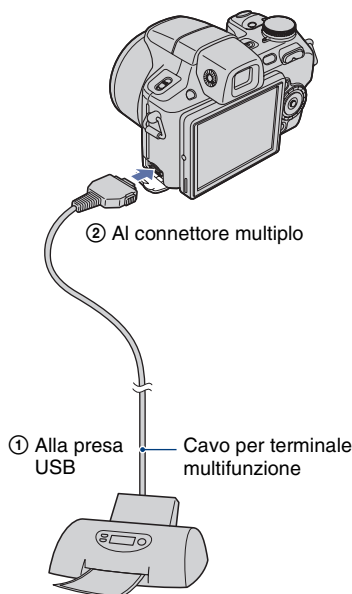

2 Accendere la stampante. Premere il tasto ▶ (Riproduzione) e accendere la fotocamera.

Dopo avere eseguito il collegamento, compare l'indicatore 📷.



3 Premere il tasto MENU, selezionare [Stampa] mediante ▲/▼ sul tasto di controllo, quindi premere ●.

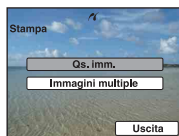

La fotocamera viene impostata sul modo di riproduzione, quindi sullo schermo compaiono un'immagine e il menu di stampa.

Fase 3: selezione delle immagini che si desidera stampare

Selezionare [Qs. imm.] o [Immagini multiple] mediante ▲/▼, quindi premere ●.

Se viene selezionato [Qs. imm.]

È possibile stampare l'immagine selezionata. Procedere alla fase 4.

Se viene selezionato [Immagini multiple]

È possibile stampare più immagini selezionate.

- ① Selezionare l'immagine che si desidera stampare mediante ▲/▼/◀/▶, quindi premere ●.
La casella di controllo dell'immagine viene contrassegnata dal simbolo ✓.
 - ② Premere il tasto MENU per visualizzare il menu.
 - ③ Selezionare [OK] mediante ▲, quindi premere ●.
- Per stampare tutte le immagini di una data/cartella/preferiti, selezionare [Immagini multiple] nella schermata indice, selezionare la barra con ◀, quindi premere ●. La casella di controllo dell'immagine viene contrassegnata dal simbolo ✓.

Fase 4: stampa

- 1 Selezionare le impostazioni di stampa mediante ▲/▼/◀/▶.

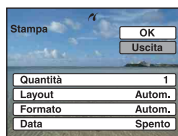

[Quantità]

Consente di selezionare il numero di copie da stampare dell'immagine specificata.

- Il numero indicato di immagini potrebbe non rientrare completamente su un singolo foglio a seconda della quantità di immagini.

[Layout]

Selezionare il numero di immagini che si desidera stampare l'una accanto all'altra su un foglio.

[Formato]

Consente di selezionare il formato del foglio di stampa.

[Data]

Consente di selezionare [Gior.&Ora] o [Data] per inserire la data e l'ora sulle immagini.

- Selezionando [Data], la data viene inserita nell'ordine selezionato (pagina 107). Questa funzione potrebbe non essere fornita a seconda della stampante in uso.

2 Selezionare [OK] mediante ▲, quindi premere ●.

L'immagine viene stampata.

- Non scollegare il cavo per terminale multifunzione mentre sullo schermo è visualizzato l'indicatore  (collegamento PictBridge).

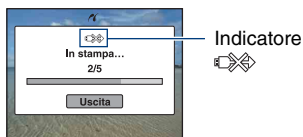

Fase 5: completamento della stampa

Accertarsi che la schermata sia ritornata alla fase 2, quindi scollegare il cavo per terminale multifunzione dalla fotocamera.

Stampa presso un negozio

È possibile portare una “Memory Stick Duo” contenente le immagini riprese mediante la fotocamera presso un negozio con laboratorio fotografico. A condizione che il negozio in questione supporti il servizio di stampa foto conforme a DPOF, prima di eseguire la stampa, è possibile inserire un contrassegno **DPOF** (ordine di stampa) sulle immagini in modo tale da non doverle selezionare di nuovo per la stampa presso il negozio.

- Presso un negozio, non è possibile stampare le immagini salvate nella memoria interna direttamente dalla fotocamera. Copiare le immagini su una “Memory Stick Duo”, quindi portare la “Memory Stick Duo” presso il negozio per la stampa.

Informazioni su DPOF.

DPOF (Digital Print Order Format) è una funzione che consente di inserire un contrassegno **DPOF** (ordine di stampa) sulle immagini della “Memory Stick Duo” che si desidera stampare in un secondo momento.

- È inoltre possibile stampare le immagini con il contrassegno **DPOF** (ordine di stampa) utilizzando una stampante conforme allo standard DPOF (Digital Print Order Format) o utilizzando una stampante compatibile con PictBridge.
- Non è possibile contrassegnare i filmati.
- È possibile applicare il contrassegno **DPOF** (ordine di stampa) su un massimo di 999 immagini.

Se si porta una “Memory Stick Duo” presso un negozio

- Rivolgersi al negozio per la stampa di foto per informazioni sui tipi di “Memory Stick Duo” supportati.
- Se una “Memory Stick Duo” non è supportata dal negozio per la stampa di foto, copiare le immagini che si desidera stampare su un altro supporto, ad esempio un CD-R, e portare quest'ultimo presso il negozio.
- Assicurarsi di portare anche l'adattatore per Memory Stick Duo.
- Prima di portare i dati di immagine presso un negozio, copiare (eseguire il backup) sempre i dati su un disco.

- Non è possibile impostare il numero di stampe.
- Se si desidera che le date vengano sovrapposte sulle immagini, rivolgersi ad un negozio di stampa di fotografie.

Come contrassegnare un'immagine selezionata

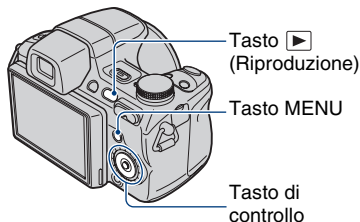

- 1 Premere il tasto (Riproduzione).**
- 2 Selezionare l'immagine che si desidera stampare.**
- 3 Premere il tasto MENU per visualizzare il menu.**
- 4 Selezionare [DPOF] mediante ▲/▼ sul tasto di controllo, selezionare [Qs. imm.] mediante ◀/▶, quindi premere ●.**

Un contrassegno **DPOF** (ordine di stampa) viene inserito sull'immagine.



Per rimuovere il contrassegno

Selezionare le immagini dalle quali si desidera rimuovere il contrassegno, quindi ripetere i punti 3 e 4.

Selezione delle immagini e inserimento di un contrassegno

1 Premere il tasto MENU durante la visualizzazione delle immagini nel modo Immagine singola o nel modo Indice.

2 Selezionare [DPOF] mediante ▲/▼ sul tasto di controllo, selezionare [Immagini multiple] mediante ◀/▶, quindi premere ●.

3 Selezionare un'immagine da contrassegnare mediante il tasto di controllo, quindi premere ●.

L'immagine selezionata viene contrassegnata dal simbolo ✓.

Immagine singola



Visualizzazione indice



4 Premere il tasto MENU.

5 Selezionare [OK] mediante ▲, quindi premere ●.

Il simbolo DPOF viene visualizzato sullo schermo.

Immagine singola



Visualizzazione indice



Per annullare la selezione

Selezionare [Uscita] al punto 5, quindi premere ●.

Per rimuovere il contrassegno

Selezionare le immagini dalle quali si desidera rimuovere i contrassegni, quindi al punto 3 premere ●.

Per contrassegnare tutte le immagini di una data/cartella/Preferiti

Per contrassegnare tutte le immagini di una data/cartella/preferiti, selezionare [Immagini multiple] nella schermata indice, selezionare la barra con ◀, quindi premere ●. La casella di controllo dell'immagine viene contrassegnata dal simbolo ✓.

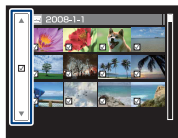



In caso di problemi con la fotocamera, tentare le soluzioni descritte di seguito.

1 Controllare le voci da pagine 137 a 147.

Se un codice come “C/E:□□:□□” appare sullo schermo, vedere a pagina 148.

2 Rimuovere il blocco batteria, attendere un minuto, inserirlo di nuovo e accendere la fotocamera.

3 Inizializzare le impostazioni (pagina 97).

4 Rivolgersi al rivenditore Sony o ad un centro locale autorizzato di assistenza Sony.

Inviando la fotocamera in riparazione, l'utente acconsente al possibile controllo del contenuto della memoria interna e dei file musicali.

Fare clic su una delle voci riportate di seguito per passare alla pagina dei sintomi e delle cause o delle azioni correttive appropriate.

Blocco batteria e alimentazione 137	“Memory Stick Duo” 144
Ripresa di fermi immagine/filmati 137	Memoria interna 144
Visualizzazione delle immagini 141	Stampa 144
Eliminazione 142	Stampante compatibile con PictBridge 145
Computer 142	Altro 146

Blocco batteria e alimentazione

Non è possibile inserire il blocco batteria.

- Inserire correttamente il blocco batteria premendo la leva di espulsione della batteria.

Non è possibile accendere la fotocamera.

- Dopo aver installato il blocco batteria nella fotocamera, potrebbe essere necessario qualche istante prima che la fotocamera si accenda.
- Inserire il blocco batteria in modo corretto.
- Il blocco batteria è scarico. Inserire un blocco batteria carico.
- Il blocco batteria è scarico (pagina 155). Sostituirlo con uno nuovo.
- Utilizzare un blocco batteria consigliato.

La fotocamera si spegne improvvisamente.

- Se la fotocamera non viene utilizzata per circa tre minuti mentre è accesa, si spegne automaticamente per motivi di risparmio energetico del blocco batteria. Riaccendere la fotocamera.
- Il blocco batteria è scarico (pagina 155). Sostituirlo con uno nuovo.

L'indicatore di carica residua non è corretto.

- Questo fenomeno si verifica quando la fotocamera viene utilizzata in un luogo eccessivamente caldo o freddo.
- Vi sono discrepanze tra l'indicatore di carica residua e l'effettiva carica rimanente della batteria. Per correggere l'indicazione, scaricare completamente il blocco batteria, quindi ricaricarlo di nuovo.
- Il blocco batteria è scarico. Inserire un blocco batteria carico.
- Il blocco batteria è scarico (pagina 155). Sostituirlo con uno nuovo.

Non è possibile caricare il blocco batteria.

- Non è possibile caricare il blocco batteria utilizzando l'alimentatore CA (non in dotazione). Utilizzare il caricabatteria per caricare la batteria.



Ripresa di fermi immagine/filmati

L'immagine nel mirino non è chiara.

- Regolare correttamente la scala diottrica utilizzando la manopola di regolazione del mirino (pagina 15).

Non è possibile registrare le immagini.

- Controllare la capacità disponibile della memoria interna o della "Memory Stick Duo". Se non vi è più spazio disponibile, eseguire una delle seguenti operazioni:
 - Cancellare le immagini non necessarie (pagina 58).

- Cambiare la “Memory Stick Duo”.
- Non è possibile registrare le immagini durante il caricamento del flash.
- Durante la ripresa di un fermo immagine, impostare la manopola di selezione del modo su una posizione diversa da .
- Impostare la manopola di selezione del modo su  durante la ripresa di filmati.
- Durante la registrazione di filmati, le dimensioni dell’immagine sono impostate su [640(Fine)]. Eseguire una delle seguenti operazioni:
 - Impostare le dimensioni dell’immagine su un’opzione diversa da [640(Fine)].
 - Inserire una “Memory Stick PRO Duo”.
- Il tappo dell’obiettivo è applicato. Rimuoverlo.

Non è possibile effettuare riprese nel modo Otturatore sorriso.

- Premere a fondo il pulsante di scatto.
- Non viene ripresa alcuna immagine se non viene rilevato un sorriso (pagina 37).
- [Modo demo sorriso] è impostato su [Acceso]. Impostare [Modo demo sorriso] su [Spento] (pagina 98).

Il soggetto non è visibile sullo schermo (riproduzione).

- La fotocamera è impostata sul modo di riproduzione. Premere il tasto  (Riproduzione) per passare al modo di registrazione (pagina 51).





La funzione antisfocatura non è disponibile.

- La funzione antisfocatura non ha effetto quando sul display è visualizzato .
- La funzione antisfocatura potrebbe non operare durante la ripresa di scene notturne.
- Effettuare la ripresa dopo avere premuto parzialmente il pulsante di scatto; non premere completamente il pulsante in modo improvviso.
- Accertarsi che l’impostazione [Obiet. conv.] sia corretta (pagina 104).

La registrazione richiede un periodo di tempo prolungato.

- È attivata la funzione di otturatore lento NR (pagina 22). Non si tratta di un problema di funzionamento.
- [DRO] è impostato su [DRO plus] (pagina 75). Non si tratta di un problema di funzionamento.

L’immagine è sfocata.









- Il soggetto è troppo vicino. Durante la ripresa, assicurarsi di posizionare l’obiettivo a una distanza dal soggetto superiore alla distanza di ripresa minima, circa 1 cm (W)/120 cm (T) (dalla parte anteriore dell’obiettivo) (pagina 31).
- Il modo  (Panorama),  (Crepuscolo) o  (Fuochi artif.) è selezionato come nel modo Selezione scena per la ripresa di fermi immagine.
- Quando è selezionato il modo  (Ripresa avanzata sport) nel modo Selezione scena, potrebbe non essere possibile regolare la messa a fuoco di un soggetto troppo vicino alla fotocamera.

- È stato selezionato [Semi-manuale] o [Messa a fuoco manuale] come impostazione di messa a fuoco. Selezionare il modo di messa a fuoco automatica (pagina 46).
- Accertarsi che l'impostazione [Obiet. conv.] sia corretta (pagina 104).

Lo zoom non funziona.

- Lo zoom Smart non è utilizzabile per alcune dimensioni delle immagini (pagina 103).
- Non è possibile utilizzare lo zoom digitale quando:
 - Il modo ☺ (Otturatore sorriso) o  (Ripresa avanzata sport) è selezionato nel modo Selezione scena.
 - Se è in corso la ripresa di filmati.
- Non è possibile cambiare la scala di zoom quando Otturatore sorriso è nel modo di attesa (pagina 37).
- Accertarsi che l'impostazione [Obiet. conv.] sia corretta (pagina 104).





Il flash non funziona.

- Il flash è impostato su  (flash forzato disattivato) (pagina 32).
- Non è possibile utilizzare il flash nei seguenti casi:
 - [Modo REG] è impostato su [Raffica] o su Variazione dell'esposizione (pagina 49).
 - Il modo  (Alta sensibilità),  (Ripresa avanzata sport),  (Crepuscolo) o  (Fuochi artif.) è selezionato nel modo Selezione scena (pagina 36).
 - Se è in corso la ripresa di filmati.
 - Night Shot (pagina 39)
- Impostare il flash su  (flash forzato attivato) quando la manopola di selezione del modo è impostata su S, A o M e nel modo Selezione scena è selezionato il modo  (Panorama),  (Spiaggia) o  (Neve) (pagina 32).

Sulle immagini riprese utilizzando il flash appaiono delle macchie circolari bianche.

- Le particelle (polvere, polline, ecc.) nell'aria riflettono la luce del flash e diventano visibili sull'immagine. Non si tratta di un problema di funzionamento (pagina 14).

La funzione di ripresa dei primi piani (Macro) non è operativa.

- Il modo  (Ripresa avanzata sport),  (Panorama),  (Crepuscolo) o  (Fuochi artif.) è selezionato nel modo Selezione scena (pagina 36).

Non è possibile sbloccare le riprese Macro.

- Non esiste una funzione di sblocco macro. Nel modo  (Auto), la ripresa con teleobiettivo è possibile anche nella condizione di ripresa macro.

La data e l'ora non vengono visualizzate sullo schermo LCD.

- Durante la ripresa, la data e l'ora non vengono visualizzate. La data e l'ora vengono visualizzate solo durante la riproduzione.

Non è possibile sovrascrivere le date sulle immagini.

- La presente fotocamera non dispone di una funzione destinata alla sovrimpressione delle date sulle immagini (pagina 145). Utilizzando “Picture Motion Browser” è possibile stampare o salvare immagini con la data (pagina 116).

Il valore F e la velocità dell’otturatore lampeggiano quando si tiene premuto parzialmente il pulsante di scatto.

- L’esposizione non è corretta. Correggere l’esposizione (pagina 45).

Lo schermo è troppo scuro o troppo chiaro.

- Regolare la luminosità della retroilluminazione LCD (pagina 26).

L’immagine è eccessivamente scura.

- È in corso la ripresa di un soggetto con una sorgente di luce alle spalle del soggetto stesso. Selezionare il modo di misurazione esposimetrica (pagina 50) o regolare l’esposizione (pagina 45).

L’immagine è eccessivamente luminosa.

- Regolare l’esposizione (pagina 45).



I colori dell’immagine non sono corretti.

- Impostare [Modo colore] su [Normale] (pagina 76).
- Impostare [Filtro colore] su [Spento] (pagina 77).
- Impostare NIGHTSHOT su OFF (pagina 39).

Durante la ripresa di un soggetto molto luminoso vengono visualizzate delle strisce verticali.

- Si verifica il fenomeno di distorsione, in seguito al quale strisce bianche, nere, rosse, viola o di altri colori compaiono sull’immagine. Questo fenomeno non indica un problema di funzionamento.

L’intera immagine diventa rossastra quando si riprende un soggetto luminoso.

- Questo fenomeno è chiamato “distorsione”. Può verificarsi nel modo S, A, M,  (Ritratto) o  (Ripresa avanzata sport) e così via quando la velocità dell’otturatore è elevata o quando il valore F è ridotto. L’immagine registrata non viene influenzata.

Sull’immagine appaiono dei disturbi se lo schermo viene osservato in un luogo buio.

- La fotocamera sta tentando di aumentare la visibilità dello schermo illuminando temporaneamente l’immagine in condizioni di scarsa illuminazione. L’immagine registrata non viene influenzata.

Gli occhi del soggetto appaiono rossi.

- Impostare [Rid.occhi rossi] su [Acceso] (pagina 74).
- Riprendere il soggetto ad una distanza inferiore rispetto al raggio d'azione del flash utilizzando il flash.
- Illuminare la stanza e riprendere il soggetto.
- Ritoccare l'immagine utilizzando [Correzione degli occhi rossi] (pagina 85).

Sullo schermo vengono visualizzati in modo permanente dei punti.

- Non si tratta di un problema di funzionamento. Questi punti non vengono registrati (pagina 2).

Non è possibile riprendere le immagini in successione.

- La memoria interna o la "Memory Stick Duo" sono piene. Cancellare le immagini non necessarie (pagina 58).
- Il livello di carica della batteria è basso. Inserire un blocco batteria carico.

La stessa immagine viene ripresa più volte.

- [Modo REG] è impostato su [Raffica]. In alternativa, [Identificazione scena] è impostato su [Avanzato] (pagine 49, 70).

Visualizzazione delle immagini

Non è possibile riprodurre le immagini.

- Premere il tasto  (Riproduzione) (pagina 51).
- Il nome della cartella/del file è stato cambiato sul computer (pagina 124).
- Sony non garantisce la riproduzione dei file di immagine sulla fotocamera se sono stati elaborati su un computer o registrati con un'altra fotocamera.
- La fotocamera è impostata sul modo USB. Annullare il collegamento USB (pagina 119).
- La riproduzione non è consentita se Otturatore sorriso è nel modo di attesa. Uscire dal modo di attesa premendo a fondo il pulsante di scatto.
- Il problema è causato dalla copia di immagini sul PC nella "Memory Stick Duo" senza l'uso di "Picture Motion Browser" (pagina 124). Riprodurre tali immagini in Visione cartella (pagina 80).
- A volte una "Memory Stick Duo" contenente immagini riprese utilizzando modelli Sony precedenti non può essere riprodotta. Riprodurre tali immagini in Visione cartella (pagina 80).

La data e l'ora non vengono visualizzate.

- Gli indicatori del display sono spenti. Attivare gli indicatori del display premendo  (DISP) sul tasto di controllo (pagina 26).

L'immagine appare di qualità scadente subito dopo l'inizio della riproduzione.

- La causa potrebbe essere l'elaborazione dell'immagine. Non si tratta di un problema di funzionamento.

I lati sinistro e destro dello schermo sono mostrati in nero.

- [Orientam. autom.] è impostato su [Acceso] (pagina 106).

Non è possibile ascoltare la musica durante una presentazione.

- Trasferire i file musicali sulla fotocamera con “Music Transfer” (pagina 125).
- Verificare la correttezza delle impostazioni di volume e presentazione (pagina 53).

L'immagine non appare sullo schermo del televisore.

- Controllare [Uscita video] per verificare se il segnale di uscita video della fotocamera è impostato sul sistema di colore del televisore in uso (pagina 100).
- Accertarsi che il collegamento sia corretto (pagina 109).
- Se il connettore USB del cavo per terminale multifunzione è collegato a un altro dispositivo, scollegarlo (pagina 119).
- Si sta cercando di riprodurre filmati nell'uscita HD(1080i). Non è possibile visualizzare filmati con una qualità dell'immagine ad alta definizione. Impostare [COMPONENT] su [SD] (pagina 99).

Eliminazione

Non è possibile eliminare un'immagine.

- Annullare la protezione (pagina 89).

Computer

La compatibilità del sistema operativo del computer con la fotocamera è sconosciuta.

- Controllare “Ambiente operativo consigliato” a pagina 113 per Windows e pagina 126 per Macintosh.

La “Memory Stick PRO Duo” non viene riconosciuta da un computer dotato di slot per “Memory Stick”.

- Verificare che il computer e il dispositivo di lettura/scrittura per Memory Stick supportino il formato “Memory Stick PRO Duo”. È opportuno che gli utenti di computer e dispositivi di lettura/scrittura per Memory Stick di marca diversa da Sony si rivolgano ai relativi produttori.
- Se la “Memory Stick PRO Duo” non è supportata, collegare la fotocamera al computer (pagine 117, 126). Il computer riconosce la “Memory Stick PRO Duo”.

Il computer non riconosce la fotocamera.

- Accendere la fotocamera.
- Se il livello di carica della batteria è ridotto, inserire il blocco batteria carico oppure utilizzare l'alimentatore CA (non in dotazione) (pagina 117).
- Impostare [Collegam. USB] su [Mass Storage] (pagina 99).

- Collegare il cavo per terminale multifunzione (in dotazione) (pagina 117).
- Scollegare il cavo per terminale multifunzione dal computer e dalla fotocamera, quindi ricollegarlo in modo saldo.
- Scollegare dai connettori USB del computer tutte le apparecchiature ad eccezione della fotocamera, della tastiera e del mouse.
- Collegare direttamente la fotocamera al computer senza passare attraverso un hub USB o un altro dispositivo (pagina 117).

Non è possibile copiare le immagini.

- Collegare la fotocamera e il computer in modo corretto tramite un collegamento USB (pagina 117).
- Seguire la procedura di copia designata per il sistema operativo in uso (pagine 121 e 126).
- Durante la ripresa di immagini con una “Memory Stick Duo” formattata mediante un computer, potrebbe non essere possibile copiare le immagini sul computer. Effettuare la ripresa utilizzando una “Memory Stick Duo” formattata tramite la fotocamera (pagina 94).

Dopo aver effettuato un collegamento USB, “Picture Motion Browser” non viene avviato automaticamente.

- Eseguire il collegamento USB dopo aver acceso il computer (pagina 117).

Non è possibile riprodurre le immagini sul computer.

- Se viene utilizzato “Picture Motion Browser”, consultare la “Guida di PMB” (pagina 116).
- Rivolgersi al produttore del computer o del software.

Non si è in grado di utilizzare “Picture Motion Browser”.

- Consultare la “Guida di PMB” (pagina 116).

L’immagine e l’audio vengono interrotti da disturbi durante la riproduzione di un filmato su un computer.

- La riproduzione del filmato viene effettuata direttamente dalla memoria interna o dalla “Memory Stick Duo”. Copiare il filmato sul disco rigido del computer, quindi riprodurre il filmato dal disco rigido (pagina 117).

Non è possibile stampare un’immagine.

- Consultare il manuale delle istruzioni della stampante.

Una volta copiate su un computer, le immagini non possono essere visualizzate sulla fotocamera.

- Copiarle in una cartella riconosciuta dalla fotocamera, ad esempio “101MSDCF” (pagina 119).
- Attenersi alle procedure corrette (pagina 124).

- Quando si copiano le immagini su un computer senza utilizzare “Picture Motion Browser”, le immagini non sono visualizzate nel modo Visione data. Visualizzare le immagini nel modo Visione cartella.

“Memory Stick Duo”

Non è possibile inserire una “Memory Stick Duo”.

- Inserirla nella direzione corretta.

Una “Memory Stick Duo” è stata formattata per errore.

- Mediante la formattazione, tutti i dati contenuti nella “Memory Stick Duo” vengono eliminati e non è possibile ripristinarli.

Memoria interna

Non è possibile riprodurre o registrare le immagini utilizzando la memoria interna.

- Nella fotocamera è inserita una “Memory Stick Duo”. Rimuoverla.

Non è possibile copiare i dati salvati nella memoria interna su una “Memory Stick Duo”.

- La “Memory Stick Duo” è piena. Copiare l’immagine su una “Memory Stick Duo” con spazio libero sufficiente.

Non è possibile copiare i dati salvati nella “Memory Stick Duo” o nel computer nella memoria interna.

- Questa funzionalità non è disponibile.

Stampa

Vedere la sezione “Stampante compatibile con PictBridge” insieme alle seguenti voci.

Le immagini vengono stampate con entrambi i bordi tagliati.

- A seconda della stampante in uso, è possibile che tutti i bordi dell’immagine vengano tagliati. In particolar modo, durante la stampa di un’immagine ripresa con le dimensioni impostate su [16:9], è possibile che i bordi dell’immagine vengano tagliati.
- Durante la stampa di immagini utilizzando la stampante, annullare le impostazioni di rifinitura o senza bordi. Rivolgersi al produttore della stampante per controllare se la stampante fornisce o meno queste funzioni.
- Prima di stampare le immagini presso un negozio di stampa digitale, richiedere al negoziante se è possibile effettuare la stampa senza il taglio di entrambi i bordi.

Non è possibile stampare le immagini con la data.

- Utilizzando "Picture Motion Browser" è possibile stampare le immagini con la data (pagina 116).
- La presente fotocamera non dispone di una funzione destinata alla sovrimpressione delle date sulle immagini. Tuttavia, poiché nelle immagini riprese con la fotocamera sono incluse le informazioni sulla data di registrazione, è possibile stampare le immagini con la data se la stampante o il software in uso sono in grado di riconoscere le informazioni Exif. Per la compatibilità con le informazioni Exif, consultare il produttore della stampante o del software.
- Se si ricorre a un servizio di stampa fotografica, richiedere la sovrimpressione delle date sulle immagini.

Stampante compatibile con PictBridge

Non è possibile stabilire un collegamento.

- La fotocamera non può essere collegata direttamente a una stampante non compatibile con lo standard PictBridge. Rivolgersi al produttore della stampante per controllare se la stampante è compatibile o meno con PictBridge.
- Verificare che la stampante sia accesa e possa essere collegata alla fotocamera.
- Impostare [Collegam. USB] su [PictBridge] (pagina 99).
- Scollegare, quindi ricollegare il cavo per terminale multifunzione. Se sulla stampante appare un messaggio di errore, consultare le istruzioni per l'uso della stampante.

Non è possibile stampare le immagini.

- Controllare che la macchina fotografica e la stampante siano collegate correttamente tramite il cavo per terminale multifunzione.
- Accendere la stampante. Per ulteriori informazioni, consultare le istruzioni per l'uso della stampante.
- Se si seleziona [Uscita] durante la stampa, è possibile che le immagini non vengano stampate. Scollegare, quindi ricollegare il cavo per terminale multifunzione. Se non è ancora possibile stampare le immagini, scollegare il cavo per terminale multifunzione, spegnere la stampante e riaccenderla, quindi ricollegare il cavo per terminale multifunzione.
- I filmati non possono essere stampati.
- È possibile che le immagini riprese utilizzando altre fotocamere o le immagini modificate con un computer non vengano stampate.

La stampa è stata annullata.

- Accertarsi di avere scollegato il cavo per terminale multifunzione prima che il simbolo  (collegamento PictBridge) scomparisce.

Non è possibile inserire la data o stampare le immagini nel modo di indice.

- La stampante non fornisce queste funzioni. Rivolgersi al produttore della stampante per controllare se la stampante fornisce o meno queste funzioni.

- La data potrebbe non essere inserita nel modo di indice a seconda della stampante. Rivolgersi al produttore della stampante.

“---- -- --” viene stampato nella parte dell’immagine destinata all’inserimento della data.

- Le immagini sono prive di dati di registrazione, pertanto la data non può essere inserita. Impostare [Data] su [Spento], quindi stampare di nuovo l’immagine (pagina 132).

Non è possibile selezionare il formato di stampa.

- Rivolgersi al produttore della stampante per controllare se la stampante fornisce il formato desiderato.

Non è possibile stampare l’immagine con il formato selezionato.

- Se si utilizza carta di formato differente dopo aver collegato la stampante alla fotocamera, scollegare e ricollegare il cavo per il terminale multifunzione.
- L’impostazione per la stampa della fotocamera non corrisponde a quella della stampante. Modificare l’impostazione della fotocamera (pagina 132) o della stampante.

Non è possibile utilizzare la fotocamera dopo avere annullato la stampa.

- Attendere qualche istante fino a quando la stampante non completa l’annullamento. Questa operazione potrebbe richiedere alcuni istanti, a seconda della stampante in uso.

Altro

Non è possibile azzerare il numero dei file.

- Se si sostituisce un supporto di registrazione, non è possibile inizializzare i numeri dei file con la fotocamera. Per inizializzare i numeri dei file, eseguire [Formatta] (pagine 94, 96), quindi eseguire [Inizializza] (pagina 97). Tuttavia, i dati nella “Memory Stick Duo” o nella memoria interna vengono eliminati e tutte le impostazioni, compresa la data, vengono inizializzate.

La fotocamera non funziona con la parte dell’obiettivo estesa.

- Non tentare di forzare l’obiettivo se il movimento si è interrotto.
- Inserire un blocco batteria carico, quindi accendere di nuovo la fotocamera.

L’obiettivo si appanna.

- Si è formata della condensa. Spegnerne la fotocamera e non utilizzarla per circa un’ora.

Quando si spegne la fotocamera, l’obiettivo non si muove.

- Il blocco batteria è scarico. Sostituirlo con un blocco batteria carico.

Se la fotocamera viene utilizzata per un periodo di tempo prolungato, si surriscalda.

- Non si tratta di un problema di funzionamento.
-

All'accensione della fotocamera viene visualizzata la schermata di impostazione dell'orologio.

- Impostare di nuovo la data e l'ora (pagina 107).
 - La batteria ricaricabile interna di riserva si è scaricata. Inserire una batteria carica e attendere almeno 24 ore lasciando la fotocamera spenta.
-

Si desidera modificare la data o l'ora.

- Impostare di nuovo la data e l'ora (pagina 107).
-

Il telecomando non funziona.

- Le pile sono scariche. Inserire pile nuove (pagina 20).
 - L'anello adattatore è applicato. Rimuoverlo (pagina 18).
 - La distanza dalla fotocamera è troppo elevata. Avvicinare il telecomando al relativo sensore per comandare la fotocamera (pagina 15).
-

L'immagine ripresa con lo zoom è distorta.

- L'immagine può apparire distorta se il tempo è instabile, a causa della foschia. Non si tratta di un problema di funzionamento. Poiché l'immagine non può essere verificata durante la registrazione, Sony consiglia di riprodurre l'immagine ingrandita sullo schermo per la verifica al termine della registrazione.

Indicatori e messaggi di avviso

Indicazioni di autodiagnostica

Se viene visualizzato un codice che inizia con una lettera dell'alfabeto, significa che la funzione di autodiagnostica della fotocamera è in funzione. Le ultime due cifre (indicate da □□) variano in base allo stato della fotocamera.

Se non è possibile risolvere il problema anche dopo avere tentato per alcune volte una delle azioni correttive riportate di seguito, è possibile che la fotocamera richieda un intervento di riparazione. Rivolgersi al rivenditore Sony o a un centro locale di assistenza Sony autorizzato.

C:32:□□

- Si è verificato un problema con l'hardware della fotocamera. Spegnerne la fotocamera, quindi riaccenderla.

C:13:□□

- La fotocamera non può leggere né scrivere i dati sulla "Memory Stick Duo". Spegnerne e riaccendere la fotocamera oppure estrarre e inserire più volte la "Memory Stick Duo".
- Si è verificato un errore di formattazione della memoria interna oppure è stata inserita una "Memory Stick Duo" non formattata. Formattare la memoria interna o la "Memory Stick Duo" (pagine 94, 96).
- La "Memory Stick Duo" inserita non può essere utilizzata con la fotocamera o i dati sono danneggiati. Inserire una nuova "Memory Stick Duo".

E:61:□□

E:62:□□

E:91:□□

- Si è verificato un problema di funzionamento della fotocamera. Inizializzare la fotocamera (pagina 97), quindi riaccenderla.

Messaggi

Se vengono visualizzati i messaggi riportati di seguito, attenersi alle istruzioni.



- Il livello di carica della batteria è basso. Caricare completamente il blocco batteria. A seconda delle condizioni d'uso o del tipo blocco batteria, l'indicatore può lampeggiare anche se restano ancora da 5 a 10 minuti di tempo residuo.

Utilizzare soltanto batterie compatibili

- La batteria inserita non è un blocco batteria NP-BG1 (in dotazione) o NP-FG1 (non in dotazione).

Errore sistema

- Spegnerne la fotocamera, quindi riaccenderla.

Errore memoria interna

- Spegnerne la fotocamera, quindi riaccenderla.

Reinserisci il Memory Stick

- Inserire la “Memory Stick Duo” in modo corretto.
- La “Memory Stick Duo” inserita non può essere utilizzata nella fotocamera (pagina 153).
- La “Memory Stick Duo” è danneggiata.
- La sezione dei terminali della “Memory Stick Duo” è sporca.

Err. tipo Memory Stick

- La “Memory Stick Duo” inserita non può essere utilizzata nella fotocamera (pagina 153).

Impossibile accedere al Memory Stick Accesso negato

- È in uso una “Memory Stick Duo” con accesso controllato.

Errore formattazione di Memory Stick

Errore formattazione di memoria interna

- Formattare di nuovo il supporto (pagine 94, 96).

Memory Stick bloccato

- La “Memory Stick Duo” viene utilizzata con l'interruttore di protezione dalla scrittura impostato sulla posizione LOCK. Impostare l'interruttore sulla posizione di registrazione.

Senza spazio memoria nella memoria interna

Senza spazio memoria nel Memory Stick

- Eliminare le immagini o file non necessari (pagina 58).

Memoria solo lettura

- La fotocamera non è in grado di registrare o cancellare le immagini salvate sulla “Memory Stick Duo” in uso.

Nessuna immagine

- Nella memoria interna non è stata registrata alcuna immagine riproducibile.
- Nella “Memory Stick Duo” non è stata registrata alcuna immagine riproducibile.
- La cartella selezionata non contiene un file riproducibile in una presentazione.

Errore cartella

- Sulla “Memory Stick Duo” esiste già una cartella con il numero che ha le stesse prime tre cifre (ad esempio 123MSDCF e 123ABCDE). Selezionare un'altra cartella o crearne una nuova (pagine 94, 95).

Imp. creare cart. nuove

- Nella “Memory Stick Duo” esiste una cartella con un nome che inizia con “999”. In questo caso non è possibile creare altre cartelle.

Errore file

- Si è verificato un errore durante la riproduzione dell'immagine. Sony non garantisce la riproduzione dei file di immagine sulla fotocamera se sono stati elaborati su un computer o registrati con un'altra fotocamera.

Cartella solo lettura

- È stata selezionata una cartella che non può essere impostata come cartella di registrazione sulla fotocamera. Selezionare un'altra cartella (pagina 95).

Protezione file

- Annullare la protezione (pagina 89).

Dim. imm. superiore

- Viene riprodotta un'immagine di dimensioni non riproducibili mediante la fotocamera.

(indicatore di avviso di vibrazione)

- È possibile che si verifichino delle vibrazioni della fotocamera a causa di luce insufficiente. Utilizzare il flash, attivare la funzione antisfocatura oppure installare la fotocamera su un treppiede per fissarla.

640(Fine) non disponibile

- I filmati di dimensione 640(Fine) possono essere registrati solo utilizzando una "Memory Stick PRO Duo". Inserire una "Memory Stick PRO Duo" o impostare le dimensioni su un valore diverso da [640(Fine)].

Macro non valido

- Il modo Macro non è disponibile con le impostazioni correnti (pagina 36).

Impostaz. flash non possono essere cambiate

- Il flash non è disponibile con le impostazioni correnti (pagine 36, 39).

No. massimo di immagini selezionate

- È possibile selezionare fino a 100 file di immagine da [Immagini multiple].
- Quando si selezionano tutti i file di immagine di una data/cartella/preferiti, il numero massimo è 999.
- È possibile aggiungere fino a 999 file di immagine come Preferiti, nonché aggiungere il simbolo **DPOF** (ordine di stampa) a un massimo di 999 file. Annullare la selezione.

Batteria insufficiente

- Quando si copia un'immagine registrata nella memoria interna su "Memory Stick Duo", utilizzare una batteria completamente carica.

Stampante occupata Errore carta Senza carta Errore inchiostro Inchiostro scarso Senza inchiostro

- Controllare la stampante.

Errore stampante

- Controllare la stampante.
- Verificare che l'immagine da stampare non sia danneggiata.



- La trasmissione dei dati alla stampante potrebbe non essere ancora completa. Non scollegare il cavo per terminale multifunzione.

Elaborazione in corso...

- La stampante sta annullando il processo di stampa corrente. Non è possibile stampare finché questa operazione non è completata. Tale operazione potrebbe richiedere alcuni istanti, a seconda della stampante.
- Se si selezionano tutti i file di immagine di una data/cartella/preferiti, l'elaborazione potrebbe richiedere tempo.

Errore musica

- Cancellare il file musicale o sostituirlo con un file musicale normale.
- Eseguire [Form.musica], quindi scaricare nuovi file musicali.

Errore formattazione per musica

- Eseguire [Form.musica].

Impossibile eseguire operazione per file di filmati

- È stata selezionata una funzione non disponibile per i filmati.

Impossibile eseguire operazione in file non supportati

- L'elaborazione e altre funzioni di modifica della fotocamera non possono essere eseguite sui file di immagine che sono stati elaborati utilizzando un computer o sulle immagini registrate con un'altra fotocamera.

Impossibile eseguire operazione quando si usa collegam. PictBridge

- Alcune funzioni sono limitate quando la fotocamera è collegata a una stampante compatibile con PictBridge.

Impossibile eseguire operazione durante uscita HD(1080i)

- Alcune funzioni sono limitate quando la fotocamera è collegata a un televisore ad alta definizione.

Non è in grado di rilevare viso per il ritocco

- Il ritocco potrebbe non essere possibile, a seconda dell'immagine.

Spegni e riaccendi

- Problema di funzionamento dell'obiettivo.

L'autoscatto non è valido

- L'autoscatto non è disponibile con queste impostazioni (pagina 36).

Ripristina i dati In corso di ripristino dei dati

- Le informazioni sulla data o altri dati vengono recuperati nei casi in cui le immagini sono state eliminate su PC.



- Il numero è superiore al numero massimo di immagini (20.000) di cui la fotocamera può gestire la data. Eliminare le immagini da Visione data.

Il modo a raffica non è valido

- La raffica non è disponibile con queste impostazioni.

Le operazioni del modo di misurazione esposimetrica non sono disponibili

- Il modo di misurazione esposimetrica non è disponibile con queste impostazioni.



Utilizzo della fotocamera all'estero — Fonti di alimentazione

È possibile utilizzare la fotocamera, il caricabatterie (in dotazione) e l'alimentatore CA AC-LSSK (non in dotazione) in tutti i paesi o le regioni in cui la fonte di alimentazione sia compresa tra 100 V e 240 V CA, 50/60 Hz.

- **Non utilizzare un trasformatore elettronico (convertitore da viaggio), onde evitare di causare problemi di funzionamento.**

Informazioni su “Memory Stick Duo”

La “Memory Stick Duo” è un supporto di registrazione a circuito integrato compatto e portatile. I tipi di “Memory Stick Duo” che possono essere utilizzati con questa fotocamera sono elencati nella seguente tabella. Tuttavia, il funzionamento corretto non può essere garantito per tutte le funzioni della “Memory Stick Duo”.

Tipo di “Memory Stick”	Registrazione/ Riproduzione
Memory Stick Duo (senza MagicGate)	○*1
Memory Stick Duo (con MagicGate)	○*2
MagicGate Memory Stick Duo	○*1*2
Memory Stick PRO Duo	○*2*3
Memory Stick PRO-HG Duo	○*2*3*4

*1) La fotocamera non è compatibile con il trasferimento di dati ad alta velocità che utilizza un'interfaccia parallela.

*2) “Memory Stick Duo”, “MagicGate Memory Stick Duo” e “Memory Stick PRO Duo” sono dotate di funzioni MagicGate. MagicGate è la tecnologia di protezione dei diritti d'autore che utilizza la tecnologia di codifica. Non è possibile effettuare la registrazione/riproduzione dei dati che richiedono le funzioni MagicGate con la presente fotocamera.

*3) È possibile registrare filmati di dimensioni [640(Fine)].

*4) La fotocamera non è compatibile con il trasferimento di dati parallelo a 8 bit. Supporta il trasferimento di dati parallelo a 4 bit equivalente a “Memory Stick PRO Duo”.

- Il prodotto è compatibile con “Memory Stick Micro” (“M2”). “M2” è un'abbreviazione di “Memory Stick Micro”.
- Non è possibile garantire il funzionamento di una “Memory Stick Duo” formattata con un computer con questa fotocamera.
- Le velocità di lettura/scrittura variano in base alla combinazione della “Memory Stick Duo” e dell'apparecchiatura utilizzata.

- Non rimuovere la “Memory Stick Duo” durante la lettura o la scrittura dei dati.
- I dati potrebbero risultare danneggiati nei seguenti casi:
 - Quando si rimuove la “Memory Stick Duo” o si spegne la fotocamera durante un'operazione di lettura o scrittura.
 - Se la “Memory Stick Duo” viene utilizzata in luoghi soggetti ad elettricità statica o a disturbi elettrici.
- Si consiglia di effettuare il backup dei dati importanti su un disco rigido del computer.
- Non esercitare una pressione eccessiva durante la scrittura sull'area di memoria.
- Non applicare un'etichetta sulla “Memory Stick Duo” o su un adattatore per Memory Stick Duo.
- Prima di trasportare o di conservare la “Memory Stick Duo”, assicurarsi di riporla nell'apposita custodia in dotazione.
- Non toccare la sezione terminale della “Memory Stick Duo” con la mano o con un oggetto metallico.
- Non colpire, piegare o fare cadere la “Memory Stick Duo”.
- Non smontare né modificare la “Memory Stick Duo”.
- Non esporre la “Memory Stick Duo” all'acqua.
- Tenere la “Memory Stick Duo” lontano dalla portata dei bambini, onde evitare che possano ingerirla accidentalmente.
- Non inserire componenti diversi da “Memory Stick Duo” nello slot per Memory Stick Duo. Diversamente, potrebbero verificarsi problemi di funzionamento.
- Non utilizzare né conservare la “Memory Stick Duo” nei seguenti luoghi:
 - Luoghi con temperature elevate, quali all'interno di un'auto parcheggiata alla luce diretta del sole
 - Luoghi esposti alla luce diretta del sole
 - Luoghi umidi o in cui sono presenti delle sostanze corrosive

Note sull'uso di un adattatore per Memory Stick Duo (non in dotazione)

- Per utilizzare una “Memory Stick Duo” con un dispositivo compatibile con “Memory Stick”, assicurarsi di inserire la “Memory Stick Duo” in un adattatore per Memory Stick Duo. Se si inserisce una “Memory Stick Duo” in un dispositivo compatibile con “Memory Stick” senza utilizzare un adattatore per Memory Stick Duo, potrebbe non essere possibile estrarla dal dispositivo stesso.
- Durante l’inserimento di una “Memory Stick Duo” in un adattatore per Memory Stick Duo, assicurarsi che la “Memory Stick Duo” sia inserita nella direzione corretta, quindi inserirla completamente. Se viene inserita in modo errato, potrebbero verificarsi problemi di funzionamento.
- Durante l’uso di una “Memory Stick Duo” inserita in un adattatore per Memory Stick Duo con un dispositivo compatibile con “Memory Stick”, accertarsi che l’adattatore per Memory Stick Duo sia inserito nella direzione corretta. Si noti che l’uso non corretto può causare danni all’apparecchio.
- Non inserire un adattatore per Memory Stick Duo in un dispositivo compatibile con “Memory Stick” se al suo interno non è installata una “Memory Stick Duo”. Diversamente, potrebbero verificarsi problemi di funzionamento dell’apparecchio.

Note sull'uso di “Memory Stick PRO Duo” (non in dotazione)

Con la presente fotocamera è possibile utilizzare supporti “Memory Stick PRO Duo” con capacità massima pari a 16 GB.

Note sull'uso di una “Memory Stick Micro” (non in dotazione)

- Per utilizzare una “Memory Stick Micro” con la fotocamera, assicurarsi di inserire la “Memory Stick Micro” in un adattatore “M2” di formato Duo. Se si inserisce una “Memory Stick Micro” nella fotocamera senza utilizzare un adattatore “M2” di formato Duo, potrebbe non essere possibile estrarla dal dispositivo stesso.
- Tenere la “Memory Stick Micro” lontano dalla portata dei bambini, onde evitare che possano ingerirla accidentalmente.

Informazioni sul blocco batteria

Carica del blocco batteria

Si consiglia di caricare il blocco batteria a una temperatura ambiente compresa tra 10°C e 30°C. Il blocco batteria potrebbe non caricarsi completamente a temperature esterne a questo intervallo.

Uso ottimale del blocco batteria

- In presenza di temperature basse, le prestazioni del blocco batteria diminuiscono e il tempo di funzionamento del blocco batteria risulta ridotto. In questo caso, adottare le misure descritte di seguito per aumentare la durata del blocco batteria:
 - Inserire il blocco batteria in una tasca per scaldarlo, quindi applicarlo alla fotocamera immediatamente prima dell'avvio delle riprese.
- L'uso frequente del flash o dello zoom riduce più velocemente la carica del blocco batteria.
- Si consiglia di tenere a portata di mano blocchi batteria riserva con durata pari a due o tre volte il tempo di ripresa previsto e di effettuare una ripresa di prova prima di quella effettiva.
- Non esporre il blocco batteria all'acqua. Il blocco batteria non è impermeabile.
- Non lasciare il blocco batteria in luoghi eccessivamente caldi, ad esempio all'interno di un'auto o alla luce solare diretta.

Conservazione del blocco batteria

- Scaricare completamente il blocco batteria prima di riporlo in un ambiente fresco e asciutto. Per mantenere le funzioni del blocco batteria, caricarlo e scaricarlo completamente utilizzando la fotocamera almeno una volta l'anno.
- Per scaricare completamente il blocco batteria, lasciare la fotocamera nel modo di presentazione (pagina 53) fino a quando non si spegne.
- Per evitare che il terminale si sporchi o si verifichino cortocircuiti e così via, assicurarsi di inserire il blocco batteria nell'apposita custodia in dotazione prima di trasportarlo o di riporlo.

Durata della batteria

- La durata del blocco batteria è limitata. La capacità della batteria diminuisce con il tempo e l'uso ripetuto. Se il tempo di utilizzo diminuisce notevolmente, è il momento di acquistare un nuovo blocco batteria.
- La durata della batteria dipende dalle modalità di conservazione, nonché dalle condizioni e dall'ambiente in cui viene utilizzato il blocco batteria.

Blocco batteria compatibile

- Il blocco batteria NP-BG1 (in dotazione) è utilizzabile solo nei modelli Cyber-shot compatibili con il tipo G.
- Se si utilizza il blocco batteria NP-FG1 (non in dotazione), vengono visualizzati anche i minuti dopo l'indicatore di carica residua della batteria ( 60 min).

Informazioni sul caricabatterie

Informazioni sul caricabatterie

- Non caricare blocchi batteria diversi dai tipi NP-BG o NP-FG utilizzando il caricabatterie (in dotazione). Blocchi batteria diversi da quelli specificati potrebbero presentare perdite di elettrolita, surriscaldarsi o esplodere durante la carica, causando il rischio di scosse elettriche e ustioni.
- Una volta completata la carica, rimuovere il blocco batteria dal caricabatterie. Se il blocco batteria viene lasciato nel caricabatterie, la relativa durata potrebbe risultare ridotta.
- Quando l'indicatore CHARGE lampeggia, rimuovere il blocco batteria in carica e inserire lo stesso blocco batteria nel caricabatterie fino a udire uno scatto. Se la spia CHARGE lampeggia di nuovo, è possibile che si sia verificato un errore della batteria o che sia stato inserito un blocco batteria di tipo diverso da quello specificato. Verificare che il blocco batteria sia del tipo specificato. Se il blocco batteria è del tipo specificato, rimuoverlo, sostituirlo con un blocco batteria nuovo, quindi controllare se il caricabatterie funziona correttamente. Se il caricabatterie funziona correttamente, potrebbe essersi verificato un errore della batteria.



- A**
- Agg. / Canc. Preferiti82
 - Anello adattatore.....18
 - Apertura10
 - Autoscatto33
- B**
- B/N.....76
 - Bil.bianco.....72
 - Blocco batteria.....155
 - BRK.....49
- C**
- Camb. cart. REG.95
 - Cambio programma42
 - Canc.58, 81
 - Formatta.....94, 96
 - Caricabatterie.....156
 - Cartella
 - Cambio95
 - Creazione.....94
 - Selezione91
 - Cavo per terminale multifunzione.....117, 131
 - Centro AF46
 - Collegam. USB.....99
 - Collegamento
 - Computer117
 - Stampante131
 - Televisore109
 - Colore12
 - Colore parziale.....86
 - Combinazione bracketing69
 - Come afferrare la fotocamera30
 - COMPONENT99
 - Computer.....112
 - ambiente consigliato113, 126
 - Copia delle immagini117, 126
 - Macintosh.....126
 - Software114
 - Visualizzazione mediante la fotocamera dei file di immagini memorizzati su un computer124
 - Windows112
 - Computer Macintosh.....126
 - ambiente consigliato ... 126
 - Computer Windows112
 - ambiente consigliato ... 113
 - Connettore multiplo109, 117, 131
 - Contrassegno di ordine di stampa90, 134
 - Contrasto78
 - Copia95
 - Copia delle immagini sul computer117
 - Copriobiettivo18
 - Cornice del telemetro AF.....46
 - Correzione degli occhi rossi85
 - Crea cart.REG.94
- D**
- Data107
 - Destinazione di memorizzazione dei file119
 - Destinazioni di memorizzazione e nomi per i file di immagini119
 - Diapo.....53, 84
 - Dimensioni dell'immagine12, 65
 - DirectX.....114
 - DISP26
 - Display zoom amp.100
 - DPOF.....90, 134
 - DRO.....75
- E**
- Elenco date81
 - Eliminazione di immagini58
 - Esposizione10
 - Estensione.....124
 - EV45
- F**
- Filtro colore77
 - Filtro incrociato86
 - Filtro per visi82
 - Flash14
 - Flash (Bil.bianco)73
 - Flash forzato attivato32
 - Flash forzato disattivato32
 - Form.musica125
 - Formatta.....94, 96
 - Fuoco ampio106
- G**
- Gestione memoria.....94
 - Guida funz.97
- H**
- HD(1080i).....99
 - HOME60
- I**
- Identificazione delle parti15
 - Identificazione scena70
 - Illuminat. AF101
 - Immagine sfocata.....9
 - Imp. s/press.73
 - Impost.97
 - Impostaz. orologio.....107
 - Impostazioni principali I97

Impostazioni principali 2.....	99	Menu di visualizzazione	81	MPG	120
Impostazioni ripresa 1	101	Mes. fuoco	8, 31	MTP.....	99
Impostazioni ripresa 2	105	Messa a fuoco automatica.....	8	Multi AF.....	46
Incandescente	73	Messa a fuoco manuale.....	47	Music Transfer	125, 127
Indicatore	21	Messa a fuoco morbida	85		
Indicatore di blocco AE/AF	30	Mirino	16	N	
Indicatori e messaggi di avviso	148	Misurazione esposimetrica calibrata al centro.....	50	Night Shot	39
Indicazioni di autodiagnostica	148	Misurazione esposimetrica locale.....	50	Nitidezza.....	78
Inizializza	97	Misurazione esposimetrica multipla.....	50	Nome file.....	119
Installazione.....	114	Misurazione esposimetrica multipla.....	50	NTSC.....	100
ISO.....	10, 11, 44	Modo AF.....	102	Nuvoloso	72
Istogramma.....	26, 27	Modo Alta sensibilità.....	35		
J		Modo colore	76	O	
JPG	120	Modo Crepuscolo.....	35	Obiet. conv.	19, 104
L		Modo del flash	32, 66	Obiettivo grandangol. 180°... 86	
Language Setting	108	Modo demo sorriso	98	Orientam. autom.	106
Linea griglia	102	Modo di programm. automatica	29	Otturatore lento NR	22
Liv. Flash.....	74	Modo di regolaz. automatica	30		
Luce a fluorescenza 1, 2, 3... 72		Modo Esposizione manuale	44	P	
Luce giorno.....	72	Modo Fuochi artif.	35	PAL	100
M		Modo mis.esp.	50	PC	112
Macro.....	32	Modo Neve	35	PictBridge.....	99, 130
Manopola a rotazione	40	Modo Otturatore sorriso	35, 37	Picture Motion Browser	116
Manopola di regolazione del mirino	15	Modo Panorama	35	Pixel.....	12
Manopola di selezione del modo.....	29	Modo Priorità apertura.....	43	Preferiti	80
Maschera di contrasto.....	85	Modo Priorità della velocità dell'otturatore	42	Presca DC IN	16
Mass Storage	99	Modo REG	49, 69	Pressione parziale	8
Memoria interna	28	Modo Ripresa avanzata sport	35	Proteggi	89
"Memory Stick Duo".....	153	Modo Ripresa facile.....	31	PTP	99
Menu		Modo Ritr. crepusc.	35	Punto AF flessibile	47
Ripresa.....	65	Modo Ritratto.....	35		
Visualizzazione	81	Modo Spiaggia.....	35	Q	
Voci.....	63	Modo visione	80, 81	Qualità dell'immagine.....	12
		Monitor	102		
				R	
				Raffica	49
				Reale.....	76
				Regolazione di EV	27
				Reticolo di misurazione esposimetrica locale.....	50

Retrò	87	Soluzione dei problemi	136	Zoom digitale di precisione	103
Revis. autom.	106	Sorrisi	87	Zoom ottico	31, 103
Rid.occhi rossi	74	Sottoesposizione.....	10	Zoom smart.....	103
Ridimensionam. multiplo	88	Sovraesposizione.....	10		
Riduzione dei disturbi.....	75	Stampa.....	90, 129		
Rifinitura.....	84	Stampa diretta	130		
Rilevamento sorrisi.....	68	Stampa presso un negozio	134		
Rilevamento visi	67	SteadyShot	79		
Ripresa		Str. Memory Stick.....	94		
Fermi immagine	30	Strum. memoria int.	96		
Filmati	30	Strumento musica.....	125		
Ripresa con regolazione					
manuale	41				
Ritocco.....	84				
Ruota.....	90				
S		T			
Saturazione colore	78	Tasto FINDER/LCD	16		
Scar.musica.....	125	Telecomando	20		
Schermata di indice.....	52	Televisore.....	109		
Schermo					
Indicatore.....	21				
Modifica del display	26	U			
Retroilluminazione LCD	26	Uscita video.....	100		
Schermo LCD	26	Utilizzo della fotocamera			
SD	99	all'estero.....	152		
Segn. ac.....	97	V			
Seleziona cartella.....	91	Valore F.....	41		
Selezione scena.....	34, 65	Variazione dell'esposizione	69		
Semi-manuale	47	Velocità dell'otturatore	10		
Sensibilità rilevam. sorrisi ...	68	VGA	13		
Seppia	76	Visione cartella	80		
Sfocatura radiale	87	Visione data.....	80		
Sinc. Flash	105	Visualizzazione delle immagini	51		
Sincronizzazione lenta.....	32	Vivace	76		
Sing. press.....	73	Volume.....	51		
Singola.....	102	Z			
Sistema operativo	113, 126	Zoom	31		
Software.....	114, 116, 125	Zoom di riproduzione.....	52		
		Zoom digitale	103		

Note sulla licenza

Il software “C Library”, “Expat” e “zlib” è in dotazione con la fotocamera. Questi componenti software sono forniti sulla base di contratti di licenza con i rispettivi proprietari del copyright. Sulla base delle richieste dei proprietari del copyright di queste applicazioni software, siamo obbligati ad informare gli utenti di quanto riportato di seguito. Si prega di leggere quanto indicato.

Leggere “license1.pdf” nella cartella “License” sul CD-ROM. Sono disponibili le licenze (in inglese) del software “C Library”, “Expat” e “zlib”.

Software con licenza GNU GPL/LGPL

Con la fotocamera sono forniti componenti software idonei per le seguenti licenze GNU General Public License (d’ora in avanti definita “GPL”) o GNU Lesser General Public License (d’ora in avanti definita “LGPL”).

Gli utenti detengono il diritto di accedere, modificare e ridistribuire il codice sorgente di questi programmi software alle condizioni della licenza GPL/LGPL fornita. Il codice sorgente è disponibile sul Web. Il seguente URL consente di scaricarlo.
<http://www.sony.net/Products/Linux/>
Sony preferisce non essere contattata per informazioni sul contenuto del codice sorgente.

Leggere “license2.pdf” nella cartella “License” sul CD-ROM. Sono disponibili le licenze (in inglese) del software “GPL” e “LGPL”.

Per visualizzare i file PDF è necessario Adobe Reader. Se non è installato sul computer, può essere scaricato dalla pagina Web di Adobe Systems:
<http://www.adobe.com/>

Ulteriori informazioni su questo prodotto e risposte alle domande più comuni sono reperibili sul nostro sito Web di Assistenza Clienti.

<http://www.sony.net/>