

DELIZIO

NONSOLOCAFFÈ



Compact Automatic

Kapselmaschine für Kaffee
und Tee

Bedienungsanleitung

**ENERGY
SAVE
CONCEPT**

Einzigartiges energieoptimiertes Gesamtkonzept mit ultimativ minimiertem Stromverbrauch im Standby-Modus, Energieverbrauch <math><0,3\text{ W}</math>
Appareil unique en son genre avec consommation énergétique optimisée et minime en mode veille. Consommation énergétique <math><0,3\text{ W}</math>
Apparecchio unico nel suo genere con consumo energetico ottimizzato e minimo in modalità stand by. Consumo energetico: <math><0,3\text{ W}</math>

Gratulation!

Mit dieser **DELIZIO**-Kapselmaschine mit **Energiespar-Modus** haben Sie ein Qualitätsprodukt erworben, welches mit grösster Sorgfalt hergestellt wurde. Es wird Ihnen bei richtiger Pflege während Jahren gute Dienste erweisen.

Vor der ersten Inbetriebnahme bitten wir Sie jedoch, die vorliegende Bedienungsanleitung gut durchzulesen und vor allem die Sicherheitshinweise genau zu beachten.

Personen, die mit der Bedienungsanleitung nicht vertraut sind, dürfen das Gerät nicht benutzen.

Inhaltsverzeichnis

	Seite		Seite
Sicherheitshinweise	2	Reinigung	15
Hinweise zu dieser Anleitung	3	Entkalkung / Wartung	17
Auspacken	3	Aufbewahrung / Entsorgung	18
Übersicht der Geräte- und Bedienteile	4	Störungen und deren Behebung	19
Inbetriebnahme	6	Technische Daten	20
– Vor der ersten Inbetriebnahme	6	Index	21
– Verwendungszweck	6		
– Aufstellen / Anschliessen	7		
– Wassertank füllen / nachfüllen	8		
– Maschine in Betrieb nehmen / Vorheizen	9		
– Maschine / Leitungen spülen	10		
– Kaffee oder Tee zubereiten	11		
– Nach der Kaffee-/Teezubereitung	12		
– Energiespar-Modus	12		
– Wassermenge programmieren	13		
– Kapselbehälter und Abtropfschale leeren	14		

2 Sicherheitshinweise



Bitte nehmen Sie sich etwas Zeit und lesen Sie diese Hinweise aufmerksam durch, bevor Sie Ihr Gerät an das Netz anschliessen. Sie enthalten wichtige Sicherheits- und Betriebshinweise.

- Bedienungsanleitung vollständig durchlesen
- **Gerät darf nur mit DELIZIO-Kapseln betrieben werden, da sonst Geräteschäden die Folge sind**
- Gerät niemals in Wasser oder andere Flüssigkeiten tauchen: Gefahr durch Stromschlag
- Das Gerät darf nur an einer geerdeten Steckdose (230 V) mit einer Absicherung von mindestens 10 A betrieben werden
- **Eine sichere Trennung vom Netz ist nur gewährleistet, wenn der Netzstecker aus der Steckdose gezogen ist**
- Den Netzstecker unbedingt aus der Steckdose ziehen:
 - vor jeder Umplatzierung des Gerätes
 - vor jeder Reinigung oder Wartung
 - vor längerem Nichtgebrauch
- Das Netzkabel darf nie über Ecken oder Kanten herunterhängen oder gar eingeklemmt werden: Gefahr durch Stromschlag
- Zur Vermeidung von Gefahren darf ein beschädigtes Netzkabel nur von der Servicestelle ersetzt werden
- Netzstecker/-kabel und Gerät nicht mit feuchten oder nassen Händen berühren. Immer am Stecker und nicht am Kabel ziehen
- Ist ein Verlängerungskabel nötig, darauf achten, dass dieses für das Gerät geeignet ist (3-polig mit Erde und 1.5 mm² Ader-Querschnitt). Darauf achten, dass das Kabel nicht zur Stolperfalle wird
- Wir empfehlen, das Gerät über einen FI-Schutzschalter anzuschliessen. Im Zweifelsfalle fragen Sie eine Fachperson
- Gerät während des Betriebs nie verschieben: Verbrühungsgefahr!
- Gerät nie ohne Wasser betreiben
- Während des Betriebs werden verschiedene Gehäuse Teile wie Brühinheit sehr heiss: Nicht berühren!
- Das austretende Wasser ist heiss: Verbrühungsgefahr
- Bedienelement nicht betätigen, solange das Gerät noch unter Druck steht und die Kaffee-/Teeausgabe nicht beendet ist: Verbrühungsgefahr!
- Gerät nicht verwenden bei:
 - Gerätestörung
 - beschädigtem Netzkabel
 - wenn das Gerät heruntergefallen ist oder wenn sonstige Beschädigungen vorliegenIn solchen Fällen das Gerät sofort durch die Servicestelle überprüfen und reparieren lassen
- Bei der Wahl des Anwendungsortes müssen folgende Punkte berücksichtigt werden:
 - Gerät auf eine trockene, stabile und ebene Standfläche und nicht direkt unter eine Steckdose stellen. Mindestabstand von 60 cm zu Spülbecken und Wasserhähnen einhalten
 - Stellen Sie das Gerät nicht auf entflammbare, schmelzbare Vorrichtungen und Küchenvorbauten
 - Gerät und Netzkabel nicht auf heisse Oberflächen oder in der Nähe von offenen Flammen abstellen. Mindestabstand von 50 cm einhalten
 - Gerät nicht abdecken
 - Darauf achten, dass Kinder keine Gelegenheit erhalten, mit dem Gerät zu spielen
 - Nur in trockenen Räumen verwenden
 - Kabel nicht herunterhängen lassen: Stolpergefahr!
- Das Gerät ist nur für den Gebrauch im Haushalt bestimmt
- Gerät vor der Reinigung / Wartung vollständig abkühlen lassen und Netzstecker aus der Steckdose ziehen
- Gerät nicht bei Temperaturen unter 5 °C lagern (z.B. in Caravan), um Schäden am Gerät durch gefrierendes Wasser zu vermeiden
- Die Verwendung von Ersatz-/Zubehöerteilen, die nicht vom Hersteller empfohlen werden, können zu Schäden am Gerät oder der Einrichtung führen
- Personen, einschliesslich Kinder, die aufgrund ihrer physischen, sensorischen oder geistigen Fähigkeiten oder ihrer Unerfahrenheit oder Unkenntnis nicht in der Lage sind, das Gerät sicher zu benutzen, dürfen das Gerät nicht ohne Aufsicht oder Anweisung durch eine verantwortliche Person benutzen

Diese Bedienungsanleitung kann nicht jeden denkbaren Einsatz berücksichtigen. Für weitere Informationen oder bei Problemen, die in dieser Bedienungsanleitung nicht oder nicht ausführlich genug behandelt werden, wenden Sie sich bitte an die Verkaufs- oder Servicestelle.

Bewahren Sie diese Bedienungsanleitung sorgfältig auf und geben Sie diese allenfalls an Nachbenutzer weiter.

Auspacken

– **DELIZIO Compact Automatic Kapselmaschine aus der Verpackung nehmen**

– **Bitte überprüfen Sie nach dem Auspacken, ob folgende Teile vorhanden sind:**

1. Deckel zu Wassertank
2. Kapselmaschine **DELIZIO Compact Automatic**
3. Abtropfgitter
4. Abtropfschale 2-teilig

Hinweis:

DELIZIO-Kaffee-/Teekapseln sind nicht im Lieferumfang enthalten

– **Kontrollieren Sie, ob die Netzspannung (230 V) mit der Gerätespannung übereinstimmt (siehe Leistungsschild)**

– **Vernichten Sie sämtliche Plastikbeutel, denn diese könnten für Kinder zu einem gefährlichen Spielzeug werden!**

Tipp:

Bewahren Sie die Verpackung für spätere Transporte auf (z.B. für Umzüge, Service usw.).

Hinweis:

Restwassermenge im Wassertank

Zur Gewährleistung einer optimalen Funktion wurde diese Kapselmaschine werkseitig mit Wasser geteet.

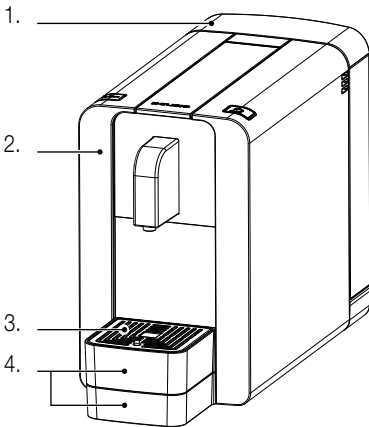

4 Übersicht der Geräte- und Bedienteile

Deutsch

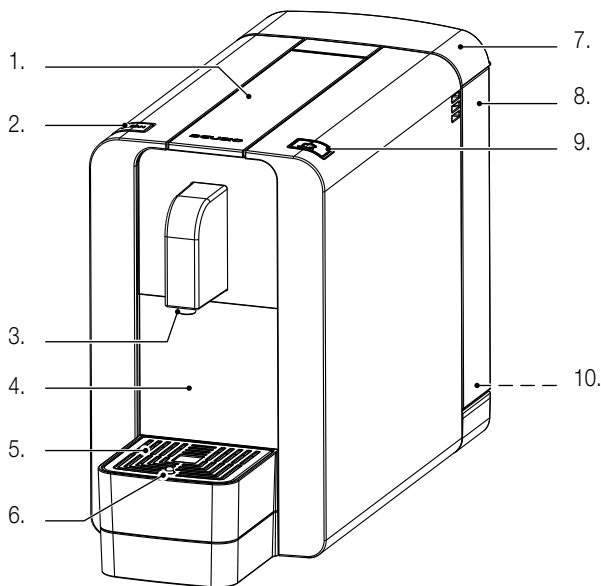

Maschine (Vorderseite):

1. **Bedienhebel** zum Laden der Kapseln
2. **Bedientaste Tasse klein** Kaffee-/Tee- oder Heisswasserausgabe (siehe Seite 5)
3. **Auslauf** (für Kaffee, Tee und Heisswasser)
4. **Abtropfschale 2-teilig mit Kapselbehälter** (abnehmbar)
5. **Abtropfgitter** (abnehmbar)
6. **Anzeige «Abtropfschale voll»**
7. **Deckel zu Wassertank** (zum Befüllen abnehmbar)
8. **Wassertank** (nach oben wegziehen)
9. **Bedientaste Tasse gross** Kaffee-/Tee- oder Heisswasserausgabe (siehe Seite 5)
10. **Wassertankventil** (im Tank)

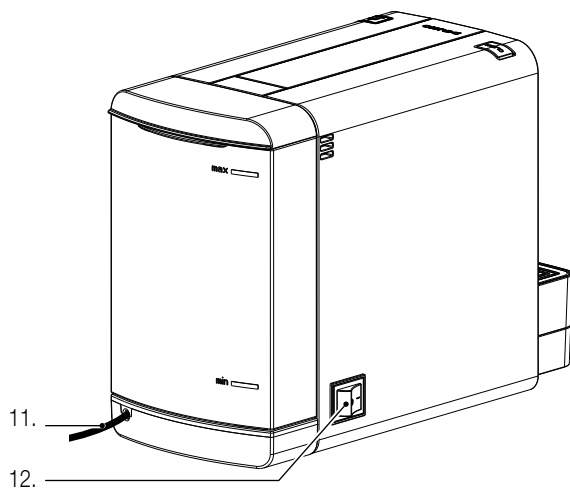

Maschine (Rückseite):

11. **Netzkabel mit Netzstecker**
12. **Hauptschalter** (EIN / AUS)

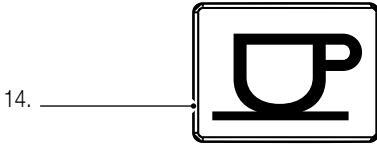
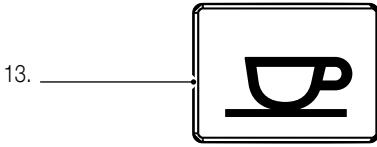

Bedientasten mit Kontrollanzeigen:

13. Tasse klein **Kaffee-/Tee- oder Heisswasser-** **ausgabe**

Ausgabe von Kaffee, Tee oder Heisswasser.

Siehe Seiten 9, 10, 11

Aufheizen = blinkt

Bereit = leuchtet

Energiespar-Modus = langsames an- und
abschwellendes Leuchten

14. Tasse gross **Kaffee-/Tee- oder Heisswasser-** **ausgabe**

Ausgabe von Kaffee, Tee oder Heisswasser.

Siehe Seiten 9, 10, 11

Aufheizen = blinkt

Bereit = leuchtet

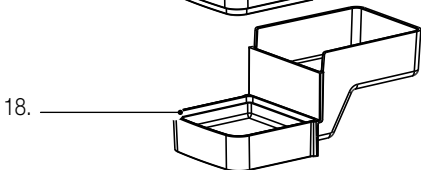
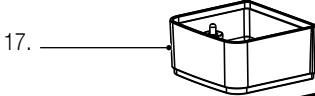
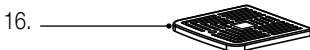
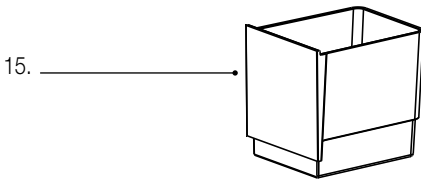

15. **Kapselbehälter** (wird in Abtropfschale
eingeschoben)

16. **Abtropfgitter**

17. **Obere Abtropfschale** (abnehmbar) mit Anzeige
«Abtropfschale voll»

18. **Untere Abtropfschale** mit Halterung für
Kapselbehälter



Vor der ersten Inbetriebnahme

Bitte beachten Sie, dass unsachgemässer Umgang mit Strom tödlich sein kann. Bitte lesen Sie daher die Sicherheitshinweise auf Seite 2 und die nachfolgenden Sicherheitsmassnahmen:

- Vorsicht beim Umgang mit heissem Wasser: Verbrühungsgefahr
- Gerät nicht mit leerem Wassertank betreiben
- Die Gerätereinigung darf nur nach Ziehen des Netzsteckers aus der Steckdose erfolgen
- Gerät nur in trockenen Räumen verwenden

Vor dem ersten Gebrauch den Wassertank mit warmem Wasser gründlich ab-/auswaschen. Die Kapselmaschine darf nur mit einem angefeuchteten Tuch abgewischt werden (s. a. «Reinigung», Seite 15).

Hinweise:

- Die internen Leitungen müssen vor der ersten Inbetriebnahme ebenfalls gereinigt werden. (Details siehe «Maschine / Leitungen spülen» auf Seite 10)

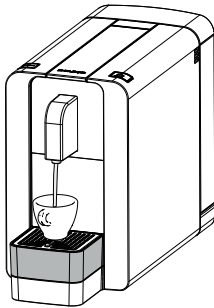

Verwendungszweck

Mit der Kapselmaschine **DELIZIO Compact Automatic** können auf einfache Art und Weise gute Espressi, Kaffees und Tees zubereitet werden. Die Zubereitung erfolgt mit den praktischen, umweltverträglichen und saubereren **DELIZIO-Kapseln**.

Unter www.delizio.ch finden Sie immer die neuesten Infos zum **DELIZIO-Kapselsystem**.

Die Kapselmaschine ist nur für den Gebrauch im Haushalt bestimmt.



Hinweis:

- **Kapseln anderer Hersteller können nicht verwendet werden, da sie zur Beschädigung der Kapselmaschine führen**

1. Aufstellen / Anschliessen

Bei der Wahl des Anwendungsortes müssen folgende Punkte berücksichtigt werden:

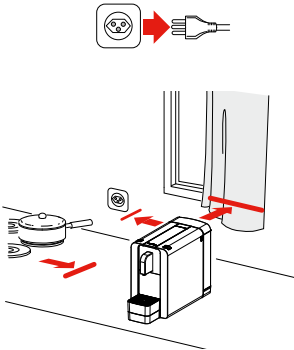

- Gerät auf eine trockene, stabile und ebene Standfläche und nicht direkt unter eine Steckdose stellen. Nur in trockenen Räumen verwenden
- Gerät nicht auf heiße Oberflächen oder in der Nähe von offenen Flammen abstellen. Mindestabstand von 50 cm einhalten
- Mindestabstand von 60 cm zu Spülbecken / Wasserhahnen einhalten
- Ist ein Verlängerungskabel nötig, darauf achten, dass dieses für das Gerät geeignet ist (3-polig mit Erde und mindestens 1.0 mm² Ader-Querschnitt) und dass es nicht zur Stolperfalle wird

- Schutzfolie von Abtropfgitter abziehen und Gitter auf Abtropfschale einlegen



Hinweise:

- Netzkabel nicht herunterhängen lassen (Stolpergefahr)
- Netzkabel nie über Ecken oder Kanten herunterhängen lassen oder gar einklemmen (Stromschlaggefahr) und nicht auf heiße Oberflächen legen
- Netzstecker aus der Steckdose ziehen bei Umplatzierung, Reinigung, Wartung oder längerem Nichtgebrauch (z.B. während Ferien)
- Eine sichere Trennung vom Netz ist nur gewährleistet, wenn der Netzstecker aus der Steckdose gezogen wird

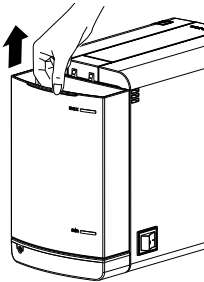
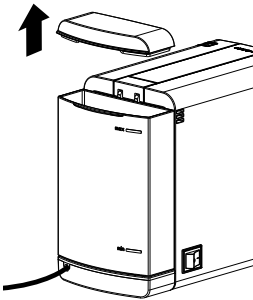

2. Wassertank füllen / nachfüllen

Der Wassertank kann auf zwei Arten gefüllt werden: Direkt an der Maschine mit z.B. einem Krug oder durch Abnehmen des Tanks.

Befüllen *ohne* Entnahme des Tanks

- Maschine ausschalten
- Deckel von Wassertank abnehmen
- Wassertank bis zur «MAX»-Markierung mit kaltem Wasser auffüllen (max. **1.1 Liter**)
- Deckel wieder auflegen

Befüllen *mit* Entnahme des Tanks

- Maschine ausschalten
- Deckel von Wassertank abnehmen
- Den Wassertank an der Griffkante (Wassertank-Aussenseite) leicht anheben und aus dem Gerät ziehen
- Wassertank bis zur «MAX»-Markierung mit kaltem Wasser auffüllen (max. **1.1 Liter**)
- Wassertank wieder von oben aufsetzen und festdrücken
- Deckel wieder auflegen

Hinweise:





- Wenn der Wassertank leer war, ist die Pumpe bei Betätigung einer der Kaffee-/Teeausgabebtasten laut. Dies stellt keinen Fehler dar
- Nach dem Auffüllen des Wassertanks muss vor der nächsten Kaffee-/Teeausgabe eine der beiden Ausgabebtasten betätigt werden, bis Wasser aus dem Auslauf fließt (ohne eingelegte Kapsel)

Hinweise zum Wasser:

- Es wird empfohlen, das Wasser täglich zu wechseln
- Kein destilliertes Wasser verwenden
- Verwenden Sie **NUR** kaltes Leitungswasser
- **Empfehlung:** Wasser, das mit einem handelsüblichen Wasserfilter enthärtet wurde, kann verwendet werden. Die Wasserhärte wird dadurch verringert.

Wichtig: Die Filterpatronen müssen regelmässig gewechselt werden (siehe Anleitung von Wasserfilter), da sonst Schäden an der Maschine auftreten können (es besteht dann kein Garantieanspruch)

Hinweis zur Pumpe:



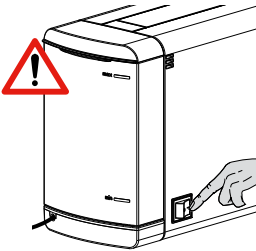
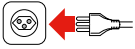

- Bei leerem Wassertank wird die Pumpe sehr laut. Dies stellt keinen Fehler dar. Durch Drücken der Kaffee-/Teeausgabebtaste  /  stoppt die Pumpe sofort
- Bei nicht Drücken der Kaffee-/Teeausgabebtaste  / , stoppt die Pumpe aus Sicherheitsgründen zeitverzögert von selber (nach ca. 90 Sek.)

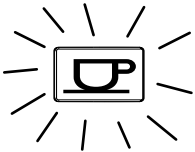

3. Maschine in Betrieb nehmen / Vorheizen

- Das Gerät durch **Einstecken des Netzsteckers** in eine geerdete Steckdose anschliessen
- Vor dem Einschalten des Hauptschalters kontrollieren, ob
 - der Bedienhebel geschlossen ist
 - der Wassertank gefüllt und
 - der Wassertank richtig fixiert ist, da sonst Wasser auslaufen kann
 - die Abtropfschale mit dem Kapselbehälter ganz eingeschoben ist
- Mit Hauptschalter Gerät einschalten



- Nach dem Einschalten der Maschine blinken die beiden **Kaffee-/Teeausgabetasten** / und zeigen so den Aufheizvorgang an
- Sobald der Aufheizvorgang abgeschlossen ist (Dauer ca. 1 Min.), leuchten die beiden Tasten **Kaffee-/Teeausgabe** / dauernd. Die Maschine ist jetzt betriebsbereit

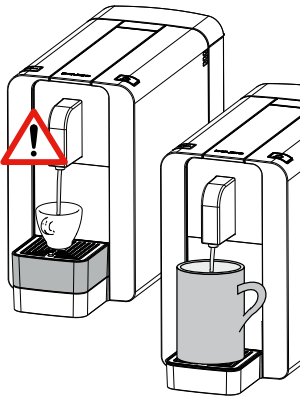
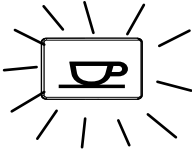

4. Maschine / Leitungen spülen

Vor der ersten Inbetriebnahme, nach längerem Stillstand (z.B. nach Ferien) und beim Wechsel zwischen Tee- und Kaffeekapseln muss die Maschine gespült werden. Durch diesen kurzen Vorgang wird der interne Wasserkreislauf durchgespült und gereinigt.

- Mit Hauptschalter Gerät einschalten
- Eine leere Tasse unter den Kaffee-/Tee-/Heisswasserauslauf stellen.
Hinweis: Überprüfen, ob keine Kapsel im Kapselschacht eingelegt ist, und Bedienhebel wieder schliessen
- Eine der beiden leuchtenden Ausgabetasten drücken (die Pumpe schaltet ein und fördert Wasser durch den Wasserkreislauf)
- Die Pumpe stellt nach der programmierten Menge der gewählten Ausgabetaste automatisch ab. Der Vorgang kann jederzeit durch erneutes Drücken der gewählten Ausgabetaste wiederholt oder abgebrochen werden.

Achtung: Das austretende Wasser ist heiss! Verbrühungsgefahr!

5. Kaffee oder Tee zubereiten

Für die Kaffee- oder Teezubereitung benötigen Sie **DELIZIO-Kapseln**. Es stehen verschiedene Kaffeesorten (auch koffeinfrei) und Tee zur Verfügung. Pro Tasse wird jeweils eine Kapsel benötigt.

Vor der allerersten Kaffee-/Teezubereitung oder nach längeren Pausen (z.B. nach den Ferien) müssen die internen Leitungen gereinigt und gespült werden (s. vorheriger Abschnitt auf Seite 10).

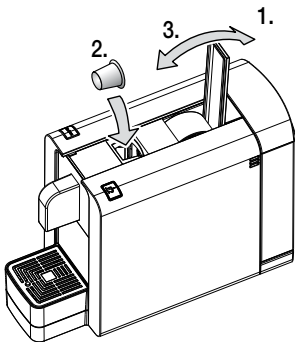
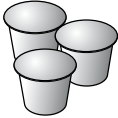

- Vor der Zubereitung prüfen, ob sich genügend Wasser im Tank befindet

1. Bedienhebel bis zum Anschlag nach hinten schwenken

2. DELIZIO-Kapsel in den Kapselschacht legen; die Kapsel rutscht in die richtige Position.



Hinweis: Kapseln anderer Hersteller können nicht verwendet werden, da sie zur Beschädigung der Maschine führen

3. Bedienhebel ganz nach vorne schwenken, um die Kapsel in die Brühposition zu bringen (die Kapselolie wird bei diesem Vorgang «durchgestochen»)

- Tasse unter den Auslauf stellen

Die **DELIZIO Compact Automatic** verfügt über eine programmierbare Abstellautomatik. Die Maschine ist mit einer **Werkseinstellung** ausgeliefert. Diese ist wie folgt:

- Kleine Tasse, z.B für einen Espresso (Inhalt 50 ml)
 - Grosse Tasse z.B. für einen Kaffee oder Tee (Inhalt 100 ml)
- Programmierung der Wassermenge (Siehe Seite 13).

- **Taste für Kaffee-/Teeausgabe**  drücken, um die Kaffee-/Teeausgabe zu starten. Die Pumpe fördert nun heisses Wasser in die Kapsel und der Kaffee/Tee fließt in die Tasse. Die Taste  leuchtet während des ganzen Brühvorgangs

- Die **Ausgabe stoppt nach Erreichen der programmierten Kaffee-/Teemenge** automatisch. Durch erneutes Drücken der gewählten Ausgabetaaste Kaffee-/Teeausgabe kann der Vorgang jederzeit **beendet werden**

Hinweise:

- Aus Sicherheitsgründen kann die Ausgabe-Taste nur **bei geschlossenem Bedienhebel bedient werden**. Falls Sie bei der Ausgabe von Kaffee auf Tee wechseln (oder umgekehrt), bitte zuerst die Leitungen spülen (s. Seite 10), um eine Geschmacksbeeinflussung zu vermeiden

Tipp:

- Verwenden Sie für Espresso dickwandige, vorgewärmte Tassen, damit der Espresso nicht zu schnell abkühlt. Die Tassen können zum Vorwärmen mit heissem Wasser ausgespült und erwärmt werden



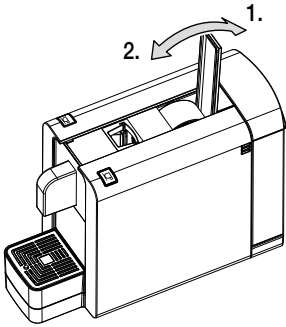

6. Nach der Kaffee-/Teezubereitung

Nach der Kaffee-/Teezubereitung wird die gebrauchte Kapsel wie folgt aus dem Kapselschacht geworfen:

1. Bedienhebel bis zum Anschlag nach hinten schwenken (die Kapsel fällt in den Kapselbehälter).

Hinweise: Ist die Kapsel länger im Kapselschacht, kann sie haften bleiben. In diesem Fall Bedienhebel öffnen und schliessen. Falls die Kapsel immer noch haftet, diese mit dem Finger leicht nach unten stossen. In den Kapselbehälter passen ca. 10 gebrauchte Kapseln; Kapselbehälter regelmässig leeren.

2. Wünschen Sie einen weiteren Kaffee/Tee, neue Kapsel einlegen und die gewünschte Kaffee-/Teeausgabetaaste drücken (siehe Seite 11).

7. Energiespar-Modus

Bei Nichtgebrauch der Maschine wird nach einer Minute der Energiespar-Modus aktiviert. Im Energiespar-Modus fällt die Leistungsaufnahme des Gerätes auf 0.3 Watt zurück.

Der Energiespar-Modus wird durch ein langsames an- und abschwellendes Leuchten der Ausgabetaaste  «kleine Tasse» angezeigt.

Durch Betätigen des Bedienhebels oder durch Drücken einer der Ausgabetasten, nimmt die Maschine den Bereitschaftsmodus wieder auf. Sobald die Ausgabetasten wieder dauernd leuchten, kann die Kaffee-/Teeausgabe erfolgen (siehe Seite 11).

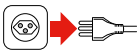
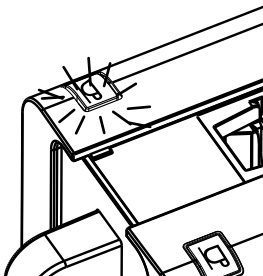

– Bei längerem Nichtgebrauch (z.B. Ferien) zusätzlich Wassertank entleeren und Netzstecker aus der Steckdose ziehen

8. Wassermenge programmieren

Mit der **DELIZIO Compact Automatic** Kapselmaschine kann die Wassermenge für jede der beiden Kaffee-/Teeausgabe-Tasten programmiert und so den Gewohnheiten angepasst werden.

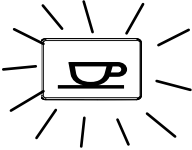

Programmierung:

- Halten Sie die zu programmierende Taste (z.B. für Espresso) so lang gedrückt, bis diese schnell zu blinken beginnt (ca. 3 Sekunden). Der Brühvorgang wird gestartet
- Sobald die gewünschte Menge in der Tasse ist, blinkende Taste erneut drücken. Die Ausgabe stoppt, die Wassermenge ist programmiert und beide Tasten leuchten

Programmier-Bereich (ist für beide Kaffee-/Teeausgabetafeln gleich):

- Kleine Tasse (min. 30 ml – max. 220 ml)
- Grosse Tasse (min. 30 ml – max. 220 ml)

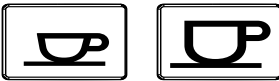

Bei der ersten Inbetriebnahme ist die Werkseinstellung wie folgt:

- Kleine Tasse, 50 ml
- Grosse Tasse, 100 ml

9. Kapselbehälter und Abtropfschale leeren

Der Kapselbehälter fasst ca. 10 Kapseln und die Abtropfschale oben ca. 150 ml Restwasser. Aus hygienischen Gründen wird empfohlen, den Kapselbehälter und die Abtropfschale täglich zu leeren.

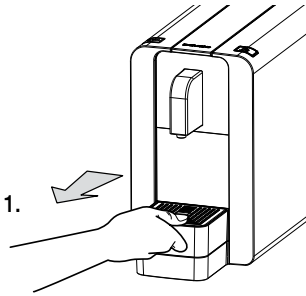

1.

1. Abtropfschale festhalten und durch leichtes Anheben nach aussen ziehen

2. Abtropfgitter

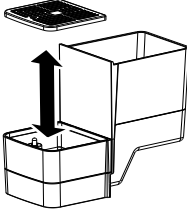

Abtropfschale

2. Abtropfgitter abnehmen

3.

Kapselbehälter

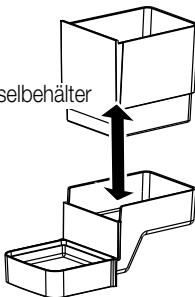

3. Kapselbehälter aus der Abtropfschale nach oben abziehen

– Nach dem Entleeren / Reinigen in umgekehrter Reihenfolge wieder zusammensetzen und bis zum Anschlag in die Maschine einsetzen

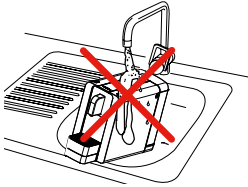
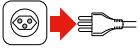

Kapselmaschine

- Ziehen Sie vor jeder Reinigung des Gerätes den Netzstecker aus der Steckdose
- Maschine niemals ins Wasser tauchen oder unter fließendem Wasser reinigen

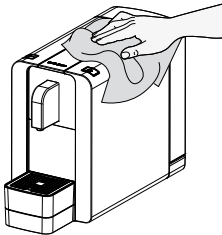

- Maschine mit feuchtem Tuch reinigen und danach trocknen lassen



- Keine scheuernden Reinigungs- oder Reinigungshilfsmittel verwenden

Abtropfgitter, -schale und Kapselbehälter

Abtropfgitter, -schale und Kapselbehälter mit lauwarmem Wasser und einem handelsüblichen Reinigungsmittel reinigen.

Nicht in den Geschirrspüler geben!

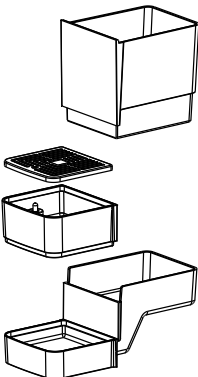

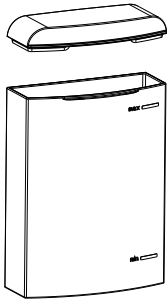

Wassertank

Wassertank und Deckel mit lauwarmem Wasser und einem handelsüblichen Reinigungsmittel reinigen.

Nicht in den Geschirrspüler geben!

Unser Trinkwasser ist je nach Region teilweise sehr kalkhaltig. Die Kalkpartikel aus dem Wasser bleiben daher als Rückstände in der Maschine zurück und können z.B. Leitungen verstopfen oder andere Schäden verursachen. Um dies zu vermeiden, **muss die Maschine entweder nach spätestens 300 bis 400 Kaffee-/Teezubereitungen, bei stark verringerter Wasserausgabe oder spätestens nach 1–2 Monaten entkalkt werden.**

Um Schäden durch falsche Entkalkung zu verhindern, sind die nachfolgenden Schritte unbedingt einzuhalten.



Wichtig:

- Die Maschine darf **niemals mit Essig entkalkt werden**, da sie sonst Schaden nimmt und der Kaffee-/Tee nach Essig schmeckt!
- Schäden, die durch Verkalkung bzw. nicht durchgeführte Entkalkung entstehen, sind **von der Garantie ausgeschlossen**
- Vorsicht im Umgang **mit heissem Wasser**
- **Sicherheitsvorschriften** des Entkalker-Herstellers beachten

1. **Empfehlung:** Nehmen Sie ein handelsübliches Entkalkungsmittel (Flüssigentkalker) und mischen dieses nach Angaben des Herstellers mit Wasser. Gemisch in Wassertank füllen
2. Kontrollieren, ob sich **keine Kapsel** im Kapselhalter befindet
3. Für die austretende Entkalkungsflüssigkeit und die Kalkrückstände ein **grosses Gefäss unter den Auslauf** stellen
4. Maschine mit Hauptschalter einschalten (die Kaffee-/Tee-Ausgabe-Tasten blinken)
5. **Sobald die Ausgabetasten leuchten, die Ausgabetaste**  «kleine Tasse» betätigen. **Warten bis die Ausgabe beendet ist.**
Achtung: Die austretende Entkalkungsflüssigkeit ist heiss! Verbrühungsgefahr!

6. **Maschine mit dem Hauptschalter ausschalten** und Entkalker 5 Minuten einwirken lassen
7. Maschine mit Hauptschalter **wieder einschalten**
8. **Vorgang wiederholen**, bis der Wassertank leer ist
9. **Wassertank gut ausspülen** und wieder mit Wasser füllen. Tank in Maschine setzen
10. Anschliessend **Taste für Kaffee-/Teeausgabe**  drücken. Taste erneut drücken, bis Wassertank leer ist

Hinweis:

- Spezialentkalker mit Farbindikator müssen gemäss Herstellervorschriften angewendet werden

- Bei Nichtgebrauch das Gerät ausschalten und den Netzstecker aus der Steckdose ziehen
- Bewahren Sie die Kapselmaschine an einem trockenen, staubfreien und für Kinder unzugänglichen Ort auf
- Die Lagertemperatur darf 5 °C nicht unterschreiten (z.B. in Caravan), um im Geräteinnern Schäden durch gefrierendes Wasser zu vermeiden

Entsorgung



- Ausgediente Geräte bei einer Verkaufsstelle zur kostenlosen, fachgerechten Entsorgung abgeben
 - Geräte mit gefährlichem Defekt sofort entsorgen und sicherstellen, dass sie nicht mehr verwendet werden können
 - Geräte nicht mit dem Hauskehricht entsorgen (Umweltschutz!)
-

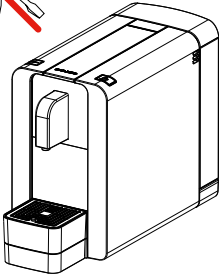

Reparaturen am Gerät dürfen nur durch die Servicestelle durchgeführt werden. Durch nicht fachgerechte Reparaturen und nicht verwenden von Original-Ersatzteilen, können Gefahren für den Benutzer entstehen.

Bei unfachgerechten Reparaturen kann keine Haftung für eventuelle Schäden übernommen werden. In diesem Fall erlischt auch der Garantianspruch.

Falls Sie eine Störung mit Hilfe der folgenden Übersicht nicht selber beheben können, wenden Sie sich an die nächste Verkaufsstelle.

Wichtig: Bei Störungen, defektem Gerät oder Verdacht auf Defekt nach einem Sturz sofort Netzstecker ziehen.

Störung	mögliche Ursache	Fehlerbehebung	Seite
Es kommt wenig/kein Kaffee/Tee mehr heraus	- Wassertank leer	- Wassertank füllen	8
	- Pumpe defekt	- An Servicestelle wenden	
	- Kapsel nicht (ganz) aufgestochen	- Neue Kapsel verwenden / an Servicestelle wenden	
	- Bedienhebel offen	- Bedienhebel bis zum Anschlag schließen	
Keine Kaffee- oder Teeausgabe möglich	- Wassertank nicht richtig eingesetzt	- Wassertank richtig einsetzen	8
	- Pumpe defekt	- An Servicestelle wenden	
Der Kaffee/Tee ist kalt	- Heizsystem defekt	- An Servicestelle wenden	
Pumpe ist sehr laut	- Wassertank leer	- Wassertank füllen	8
	- Wassertank nicht richtig eingesetzt	- Wassertank richtig einsetzen	8
Wasser tropft <i>dauernd</i> aus dem Auslauf	- Gerät verkalkt	- Gerät entkalken	17
Vereinzelt Tropfen am Auslauf	- Gebrauchte Kaffee-/Teekapsel noch in der Brüheinheit	- Der Austritt einzelner Tropfen ist normal und stellt keinen Defekt dar - Kapsel auswerfen	
Kaffee/Tee hat einen sauren Geschmack	- Maschine wurde nach dem Entkalken nicht genügend ausgespült	- Maschine erneut spülen	10
	- Kaffeeverfalldatum abgelaufen	- Neue Kapsel verwenden	
Progrmmierte Tassenmenge stimmt nicht	- Wassertank leer	- Wassertank füllen	8
	- Programmierung verändert	- Neue Programmierung vornehmen	13
Ausgabe-Tasten blinken sehr schnell	- Elektronikfehler	- An Servicestelle wenden	
Ausgabetaсте  «Tasse klein» mit langsam ab- und anschwellendem Leuchten	- Kein Fehler Gerät befindet sich im Energiespar-Modus	- Bedienhebel oder eine der Ausgabetasten betätigen	12
Maschine stoppt selber	- Wassertank leer	- Aus Sicherheitsgründen stoppt die Kaffee-/Tee-Ausgabe zeitverzögert von selber	8

20 Technische Daten

Deutsch

Nennspannung		230 Volt / 50 Hz
Nennleistung		max. 1000 Watt
Energiespar-Modus		0.3 Watt
Masse Grundgerät (Breite x Tiefe x Höhe)		ca. 150 x 370 x 255 mm
Länge Netzkabel		max. 1.30 m
Gewicht	(ohne Wasser)	ca. 5.1 kg
Inhalt Wassertank		max. 1.1 l
Materialien	Gehäuse / Wassertank	Kunststoff
Funkentstört		Nach EU-Norm
Zulassung / Konformität		S+ , CE / RoHS

Im Interesse der technischen Weiterentwicklung sind Konstruktions- oder Ausführungsänderungen am Gerät vorbehalten.



	Seite		Seite
A ufbewahrung	18	M aschine spülen	10
Aufheizen	9	Maschine in Betrieb nehmen	9
Auspacken	3		
Ausschalten	12	N ach der Kaffee-/Teezubereitung	12
Aufstellen der Maschine	7		
		R einigung	15
E nergiespar-Modus	12	S icherheitsvorschriften	2
Entkalkung	17	Spülen; Maschine spülen	10
Entsorgung	18	Störungen und deren Behebung	19
F ehlerbehebung	19		
		T echnische Daten	20
G erät einschalten	9	Ü bersicht der Geräte- und Bedienteile	4
H auptschalter	9	V erwendungszweck	6
Hinweise zur Anleitung	3	Vorheizen	9
		Vor der ersten Inbetriebnahme	6
I nbetriebnahme	6	W asser	8
		Wassertank füllen	8
K affee-/Teezubereitung	11	Wassermenge programmieren	13
Kapseln	11	Wartung	17
Kapsel einlegen	11		
Kapselbehälter leeren	14		

Garantie

DELIZIO übernimmt während **zwei Jahren** seit Kaufabschluss die Garantie für Mängelfreiheit und Funktionsfähigkeit des von Ihnen erworbenen Gegenstandes.

DELIZIO kann die Garantieleistung wahlweise durch kostenlose Reparatur, gleichwertigen Ersatz oder durch Rückerstattung des Kaufpreises erbringen. Weitere Ansprüche sind ausgeschlossen.

DELIZIO garantiert während **fünf Jahren** den Service. Reparatur- oder pflegebedürftige Geräte werden in jeder Verkaufsstelle entgegengenommen.

Nicht unter die Garantie fallen normale Abnutzung sowie die Folgen unsachgemässer Behandlung oder Beschädigung durch den Käufer oder Drittpersonen sowie Mängel, die auf äussere Umstände zurückzuführen sind. Die Garantieverpflichtung erlischt bei Reparaturen durch nicht **DELIZIO**-autorisierte Servicestellen. Garantieschein oder Kaufnachweis (Kassabon, Rechnung) bitte sorgfältig aufbewahren. Bei Fehlen desselben wird jeder Garantieanspruch hinfällig.