

## DUSCH-WC SITZ AQUAPERL CLEAN BEDIENUNGS- U. MONTAGEANLEITUNG

### WC DOUCHE AQUAPERL CLEAN DESCRIPTIF ET NOTICE DE MONTAGE

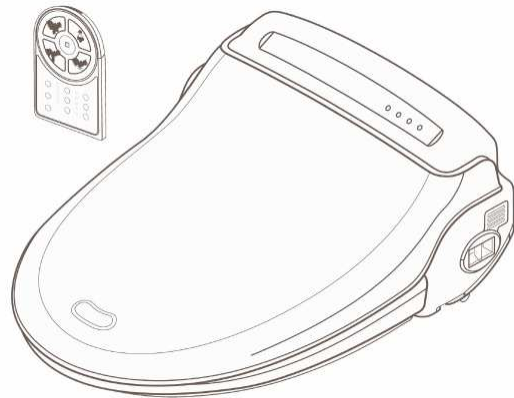
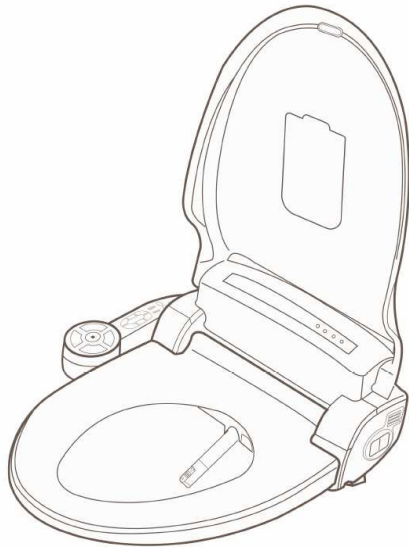

#### Sicherheitshinweise:

1. Dieses Gerät ist nicht dafür bestimmt, durch Personen (einschließlich Kinder) mit eingeschränkten physischen, sensorischen oder geistigen Fähigkeiten oder mangels Erfahrung und/oder mangels Wissen benutzt zu werden, es sei denn, sie werden durch eine für ihre Sicherheit zuständige Person beaufsichtigt oder erhalten von ihr Anweisungen, wie das Gerät zu benutzen ist.
2. Kinder sollten beaufsichtigt werden, um sicherzustellen, dass sie nicht mit dem Gerät spielen.
3. Wenn die Netzanschlussleitung dieses Gerätes beschädigt wird, muss sie durch den Hersteller oder seinen Kundendienst oder eine ähnlich qualifizierte Person ersetzt werden, um Gefährdungen zu vermeiden.
4. Der neue Schlauchsatz, der mit dem Gerät geliefert wird, muss benutzt werden. Alte Schlauchsätze dürfen nicht wiederverwendet werden.
5. Achtung:
  - Nicht auf den WC-Deckel sitzen!
  - Nicht auf den WC-Deckel stehen!



#### Consignes de sécurité:

1. Cet appareil n'est pas prévu pour être employé par des personnes (enfants compris) aux capacités physiques, sensorielles ou mentales restreintes ou par des personnes manquant de connaissances ou d'expérience, à moins qu'elles ne soient surveillées par une personne responsable de leur sécurité ou ne reçoivent des instructions de cette personne comment utiliser l'appareil.
2. Les enfants doivent être surveillés pour s'assurer qu'ils ne jouent pas avec l'appareil.
3. Si le câble de raccordement au réseau de cet appareil est endommagé, il doit être remplacé par le fabricant ou son S.A.V. ou par une personne de qualification similaire afin d'éviter tout risque.
4. Il faut utiliser le nouveau set de tuyau fourni avec l'appareil. Les anciens sets de tuyau ne doivent pas être réutilisés.
5. Attention :
  - Ne pas s'asseoir sur le couvercle des toilettes !
  - Ne pas se tenir debout sur le couvercle des toilettes !



# DUSCH-WC SITZ AQUAPERL CLEAN

## BEDIENUNGS- U. MONTAGEANLEITUNG

### INHALTSVERZEICHNIS

<b>1. DATEN</b>	<b>7. FUNKTIONEN</b>
<b>2. WICHTIGE INFORMATIONEN</b>	7.1 Analtreinigung soft
<b>3. WARNUNGEN</b>	7.2 Analtreinigung
<b>4. INSTALLATION</b>	7.3 Vaginalreinigung (Bidetfunktion)
4.1 Apparateteile	7.4 Lufttrocknung
4.2 Zubehör	7.5 Beenden einer Funktion
4.3 notwendige Materialien für die Installation	7.6 Einstellung des Wasserdrucks
4.4 Installation und Wartung Schritt für Schritt	7.7 Einstellung der Temperatur von Warmwasser und Sitzheizung
<b>5. WASSERANSCHLUSS</b>	7.8 Position Reinigungsdüse
5.1 Vorbereitung	7.9 Geruchsabsaugung
5.2 Spülkasten aufgesetzt mit Wasseranschluss li oder re	7.10 Oszillation
5.3 Spülkasten aufgesetzt mit Wasseranschluss hinten Mitte	7.11 Massage Funktion
5.4 Spülkasten Unterputz Geberit	7.12 Funktion Stromsparen
<b>6. BEDIENUNG</b>	7.13 Hygiene der Reinigungsdüse
6.1 Vorbereitung	
6.2 Sitz-Sensor	

## HERZLICHEN DANK

Besten Dank für Ihr Vertrauen. Sie haben ein Produkt gekauft, welches Sie durch seine Funktionalität und beste Qualität überzeugen wird.

Das Dusch-WC wird direkt an die Wasserleitung (unter Druck) angeschlossen. Hier haben Sie verschiedenste Anschlussmöglichkeiten (Spülkasten mit Wasseranschluss links, rechts, hinten Mitte, Unterputzspülkasten usw.). Darauf gehen wir in der nachstehenden Installationsanleitung ein.

Falls Sie noch Fragen haben, nehmen Sie bitte Kontakt mit uns auf, wir stehen Ihnen gerne auch nach dem Verkauf zur Verfügung.

Viel Vergnügen mit unserem Qualitätsprodukt.

## BEDIENUNGS- UND INSTALLATIONSANLEITUNG

### 1. DATEN

Stromanschluss	230 Volt, 50Hz, 660 Watt, Stromkabel 1.2m hinten rechts
Wasseranschluss	Wasserdruck 0.4 – 4.0 bar
Wasserverbrauch	Analreinigung max. 1.2 l/min, Vaginalreinigung max. 1.2 l/min
Wassertemperatur	Verstellbar von Raumtemperatur bis 40°C
Boilerleistung	700 Watt
Sicherheitsvorrichtung	Temperatursicherung, Wärme-Schutzschalter, Schwimmerschalter
Sitzheizung	Verstellbar von Raumtemperatur bis 40°C, Leistung 55 Watt
Lufttrocknung	Verstellbar von Raumtemperatur bis 45°C, Leistung 250 Watt Sicherheitsvorrichtungen: Temperatursicherung, Bi-Metall
Nötige Wassertemperatur	3°C – 35°C
Nötige Raumtemperatur	3°C – 40°C
Masse	Breite 495 mm x Länge 525 mm x Höhe 185 mm
Gewicht	5.4 kg

## **2. WICHTIGE INFORMATIONEN**

- Bitte installieren Sie das Produkt gemäss dieser Anleitung.
- Lesen Sie diese Anleitung genau durch und führen Sie die Installationen sorgfältig aus.
- Bewahren Sie diese Anleitung für zukünftige Fragen auf.

## **3. WARNUNGEN**

Das Dusch-WC steht unter Strom. Um Verletzungen, Beschädigungen oder Todesfolge zu vermeiden, bitte wir Sie folgende Punkte zu beachten:

- Dusch-WC nicht zerlegen. Reparaturen ausschliesslich durch qualifiziertes Fachpersonal ausführen lassen.
- WC-Sitz und Deckel nicht herunterdrücken. Dies führt zu Schäden an der Absenkautomatik.
- Nicht auf den WC-Sitz stehen.
- Dusch-WC vor Regen und übermässiger Feuchtigkeit schützen (Elektronik).
- Hitze und entflammbare Materialien vom Dusch-WC fernhalten.
- Düse regelmässig reinigen (Kalk, Urin, Fäkalien). Nicht mit aggressiven, lösungsmittel- oder scheuermittelhaltigen Produkten reinigen.
- Ziehen Sie den Stromstecker aus der Dose und stoppen Sie die Wasserzufuhr, falls das Dusch-WC über eine längere Periode nicht benutzt wird.
- Berühren Sie nie die Steckdose mit feuchten Händen. Bitte erden Sie den WC-Sitz.
- Schliessen Sie das Dusch-WC zuerst an die Wasserleitung an, bevor Sie Strom zuführen.
- Bitte geben Sie besonders acht, wenn Kinder, Jugendliche oder behinderte Personen das Dusch-WC benutzen (Verbrennungsgefahr).

- Das Dusch-WC nicht mit aggressiven, lösungsmittel- oder scheuermittelhaltigen Produkten reinigen.
- Niemals Strom anschliessen, falls das Dusch-WC, der Stecker oder das Kabel beschädigt ist bzw. nicht korrekt funktioniert.
- Trennen Sie den Strom ab und entleeren Sie den Tank vollständig, bevor Sie das Dusch-WC reinigen oder vom Klosett entfernen.
- Das Dusch-WC darf nicht auf den Kopf oder auf die Seite gedreht werden (wichtig bei Versand). Das Wasser im Tank könnte die Elektronik beschädigen.
- Verstopfen bzw. blockieren Sie niemals die Lufttrocknung. Forcieren Sie die Wasserdüse und Leitungen nicht.
- Verwenden Sie das Dusch-WC nur wie in der Instruktion angegeben. Verwenden Sie den Sitz niemals, wenn Sie schlafen bzw. schläfrig sind.

## **4. INSTALLATION**

### **4.1 Apparateteile**

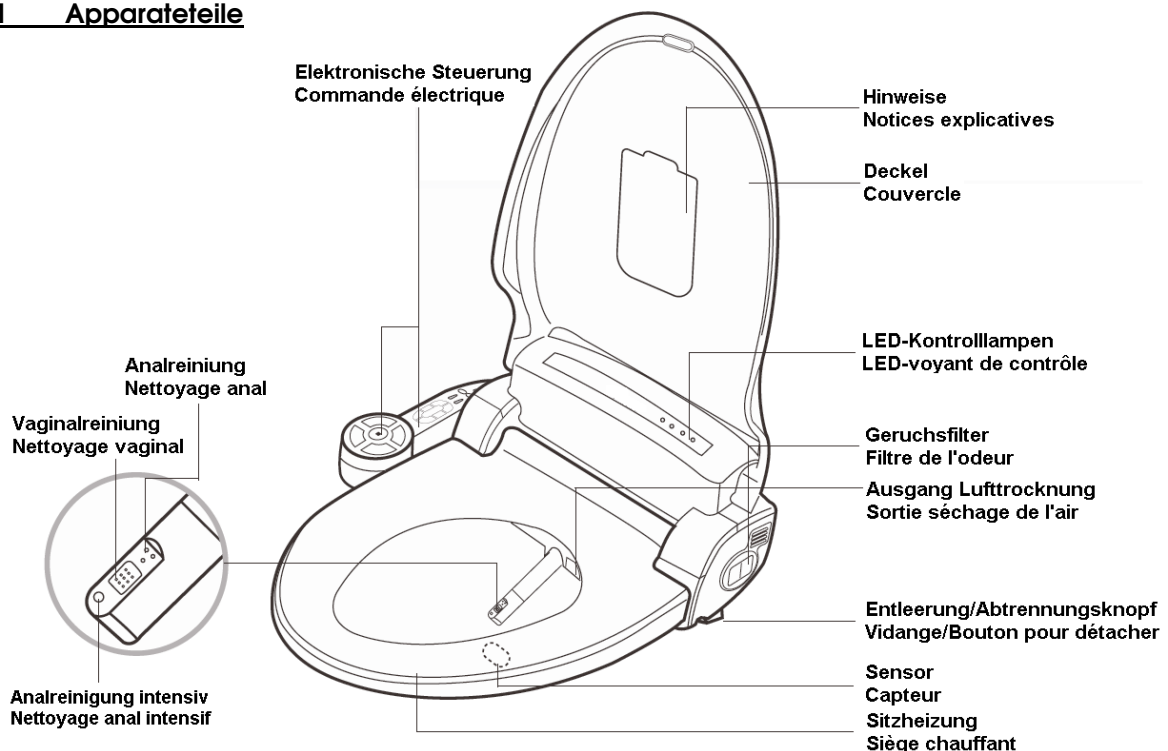

## 4.2 Zubehör



**T-Anschluss (1)**  
**Té (1)**



**Panzerschlauch 100 und 30 cm (2)**  
**Tuyau renforcé 100 et 30 cm**

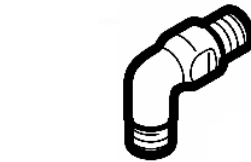
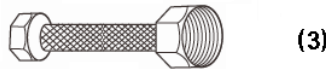

**Anschlussbogen 3/8" (4)**  
**Raccord coudé 3/8" (4)**



**6-Kantmutter (5)**  
**Ecrou 6 pans (5)**

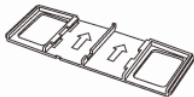

**Befestigungsplatte (6)**  
**Plaque de fixation (6)**



**Schrauben (7)**  
**Vis (7)**

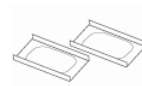

**Metallhalter (8)**  
**Cadre support en métal (8)**



**Dübel (9)**  
**Cheville (9)**



**Filtereinsatz (10)**  
**Insert du filtre (10)**

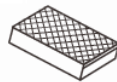

**Geruchsfilter (11)**  
**Filtre de l'odeur (11)**

## 4.3 Notwendiges Material für die Installation

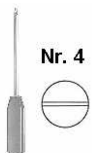

**Schraubenzieher (1)**  
**Tournevis (1)**



**Rollgabelschlüssel (1)**  
**Clé à molette (1)**



**Teflonband (1)**  
**Bande teflon (1)**



**Hanf (+ Fett) (1)**  
**Chanvre (et graisse) (1)**

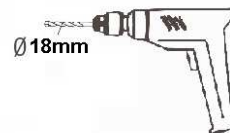

**Akkubohrer (1)**  
**Perceuse sans fil (1)**



**Wasserpumpenzange (1)**  
**Pince multiprise (1)**

## 4.4 Installation und Wartung Schritt für Schritt

- a) Stellen Sie die Wasserzufuhr ab und führen Sie keinen Strom zu, bis die Installation beendet ist. Achten Sie darauf, dass der Strom- bzw. Wasseranschluss in unmittelbarer Nähe ist (Stromkabellänge 120cm, Panzerschlauch für Wasseranschluss 100cm).

b) Entfernen Sie den bestehenden WC-Sitz.



c) Befestigen Sie das Dusch-WC gemäss den Bildern auf Ihrer Klosettanlage:

Drücken Sie die Dübel (9) in die Befestigungslöcher vom Keramik Klosett. Legen Sie die Befestigungsplatte (6) über die Dübel und richten Sie diese aus (variable Breite 130-200mm). Ziehen Sie mit Hilfe der Schrauben (7) und Metallhaltern (8) von oben an, bis die Befestigungsplatte (6) fest sitzt.

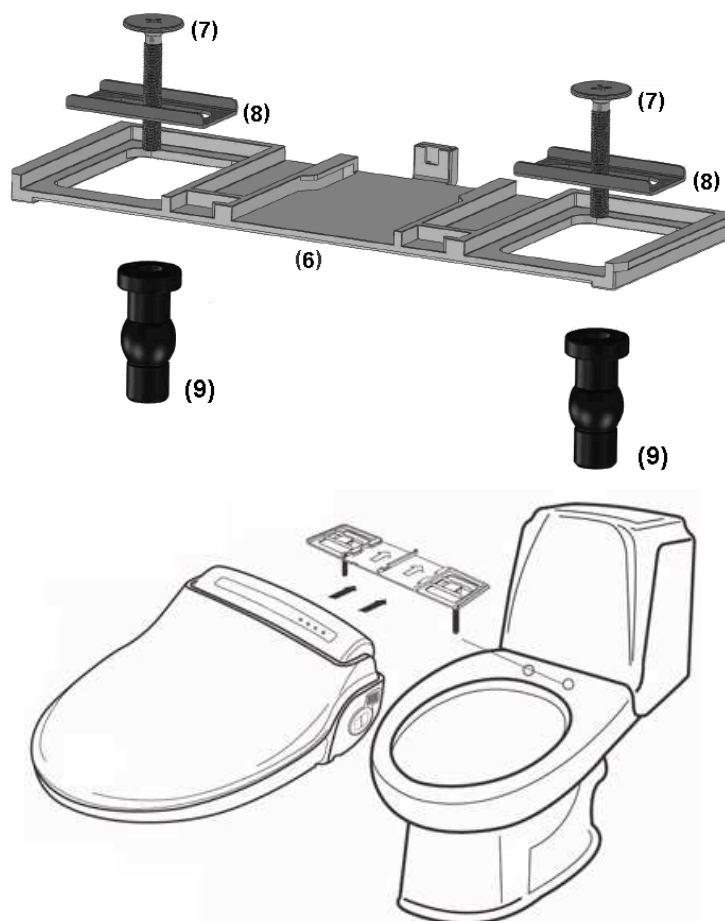

- d) Schliessen Sie das Dusch-WC an die Wasserleitung an (siehe 7. WASSERANSCHLUSS).
- e) Stecken Sie den Stecker in die Steckdose. Siehe weiter bei 5.1 Vorbereitung !
- f) Für das Auswechseln bzw. das Einsetzen des Geruchsfilters (Nutzungsdauer bis maximal sieben Jahre) gehen Sie bitte gemäss Bildern vor.

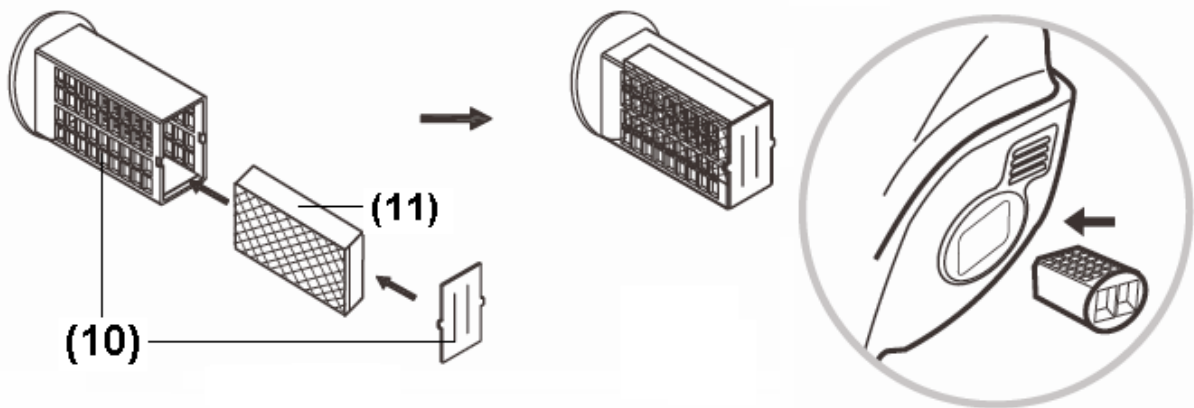

- g) Um das Dusch-WC vom Klosett zu trennen, bedienen Sie bitte den Hebel unterhalb des Geruchsfilters und ziehen Sie das Dusch-WC nach vorne. Trennen Sie aber vorher die Wasser- und Stromversorgung.

**Drehen Sie niemals das Gerät auf den Rücken!**

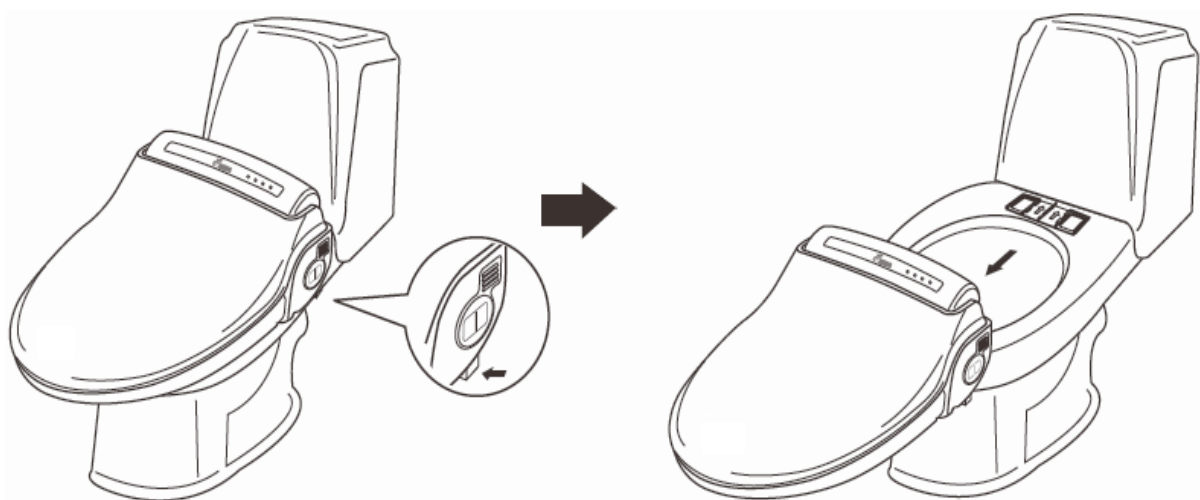



#### h) Entleerung und Siebreinigung

Dieses Gerät ist mit einem WassereingangsfILTER ausgerüstet. Damit das Dusch-WC funktionstüchtig bleibt, ist es wichtig, dass dieser Filter in periodischen Abständen gereinigt wird.

Um das Dusch-WC zu entleeren, oder um den WassereingangsfILTER zu reinigen, unterbrechen Sie Wasser- und Stromversorgung 30 Minuten vorher und warten, bis sich das Gerät abgekühlt hat. Drücken Sie so lange auf den Entleerungs- bzw. Abtrennungsknopf, bis sämtliches Wasser aus dem Boiler abgeflossen ist. Sie können nun die Mutter des Verbindungsschlauchs lösen und mit einer kleinen Bürste oder Wasser das Sieb im Inneren reinigen.

Nachdem der Boiler entleert und das Sieb gereinigt ist schliessen Sie das Gerät wieder an und führen Wasser und Strom zu.

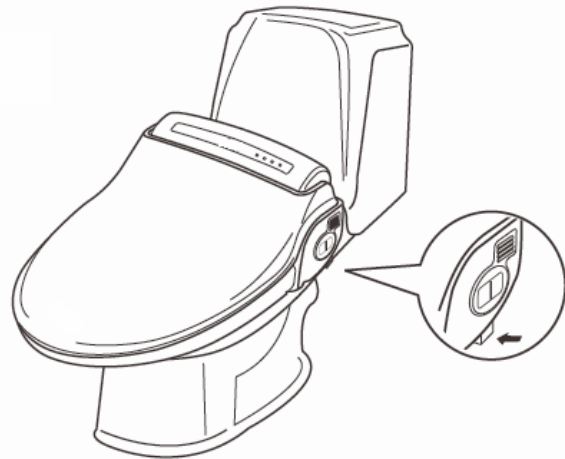
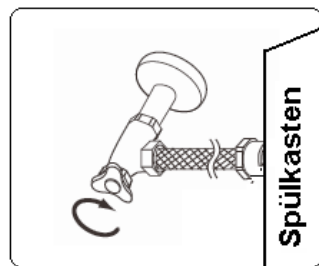

## **5. WASSERANSCHLUSS**

### **5.1 Vorbereitung**

Stellen Sie zuerst die Wasser- und Stromzufuhr ab. Betätigen Sie die Spülung, um zu testen, ob kein Wasser mehr in den Spülkasten fliesst.

## **5.2 Spülkasten aufgesetzt mit Wasseranschluss befindet links oder rechts**

Verschrauben Sie das T-Stück (1) mit dem Eckventil in der Wand (bauseits). Verbinden Sie dann mit dem beigelegten Panzerschlauch 30cm (3) das Füllventil des Spülkastens mit dem T-Stück (1). Danach können Sie mit dem Panzerschlauch 100cm (2) das T-Stück (1) mit dem Dusch-WC verbinden.

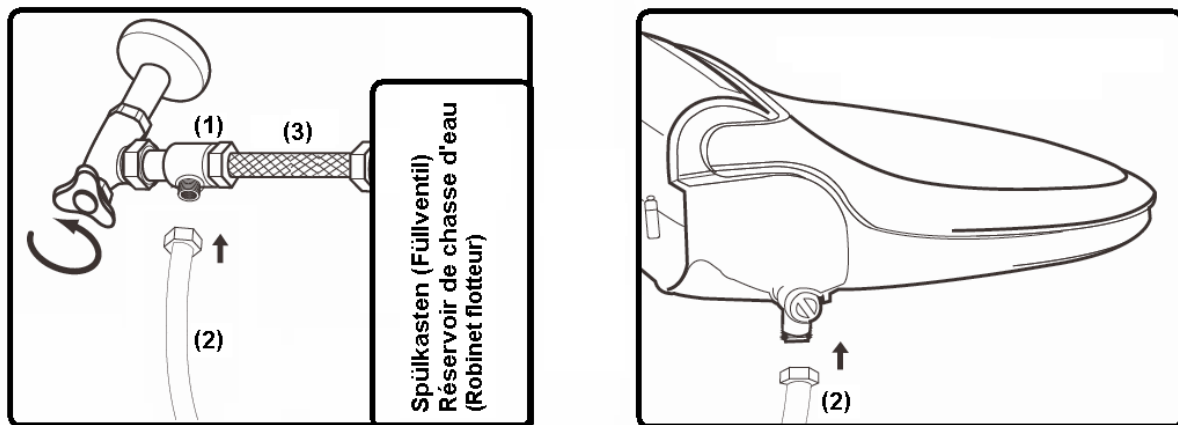

## **5.3 Spülkasten aufgesetzt, Wasseranschluss befindet sich hinten Mitte**

Verbinden Sie das Eckventil in der Wand mit dem T-Stück (1).

Danach verbinden Sie das T-Stück (1) mit dem Füllventil. Verwenden Sie dazu den bereits bestehenden Anschluss zwischen Eckventil und Füllventil.

Verbinden Sie den Panzerschlauch 30cm (3) lang mit dem T-Stück (1). Falls Sie bereits eine Öffnung im Spülkasten vorhanden ist, stecken Sie den Anschlussbogen (4) hinein und befestigen Sie diesen mit der Mutter (5). Falls der Spülkasten keine Öffnung aufweist, müssen Sie diese ausbohren 18mm. Anschliessend verschrauben Sie den Panzerschlauch 30cm (3) mit dem Anschlussbogen (4).

Bitte achten Sie, dass die Montageteile nicht die Tastenauslösung bzw. den Schwimmer im Spülkasten behindern.

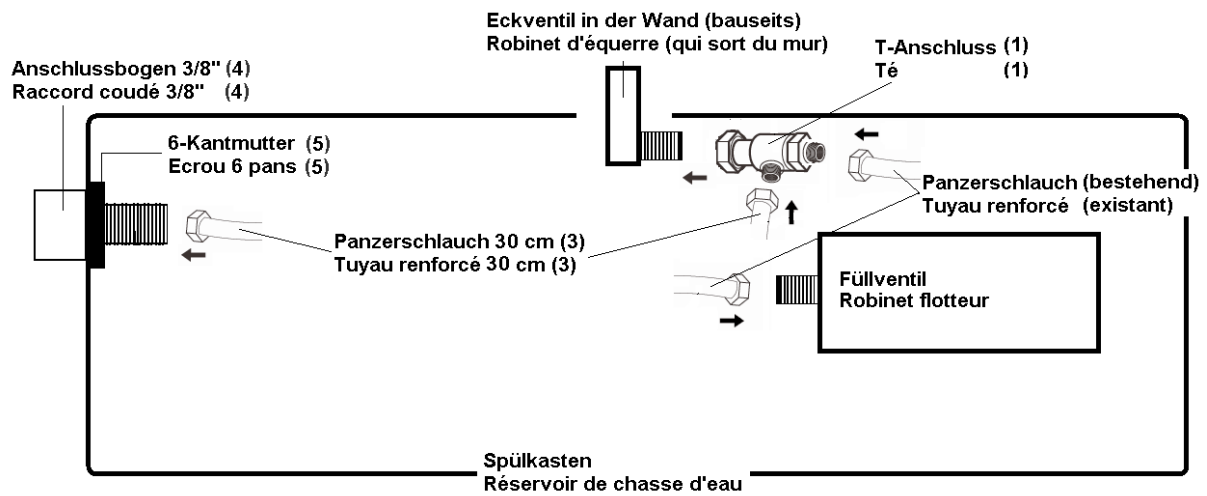

Verbinden Sie nun den Panzerschlauch 100cm (2) mit dem Anschlussbogen (4) und mit dem Dusch-WC (wie bei 5.2). Verwenden Sie immer die beigelegten Dichtungen.

#### **5.4 Spülkasten Unterputz Geberit**

Bitte verwenden Sie für diese Spülkästen das entsprechende Geberit Anschluss-Set (weitere Infos unter [www.geberit.com](http://www.geberit.com)).

Für Unterputz-Spülkästen anderer Marken können diese Sets nicht verwendet werden. Bitte fragen Sie Ihren Sanitärfachmann.

## 6. BEDIENUNG

### Bei 5095 KST

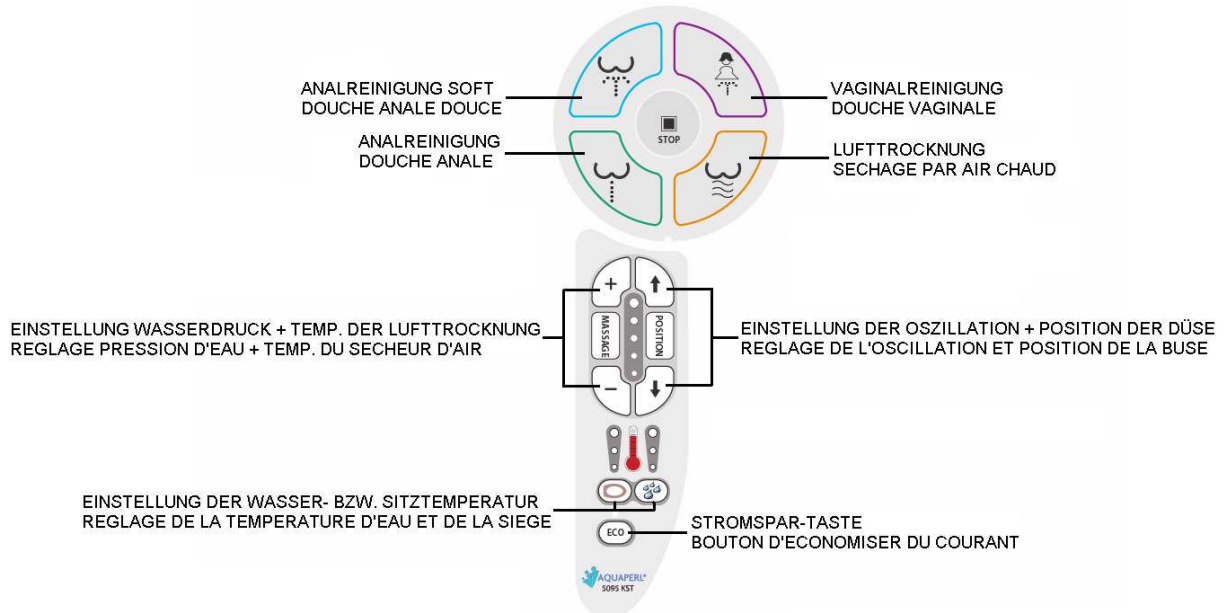

### Bei 5096 KST

Fernbedienung  
(Tastenerklärung siehe oben)

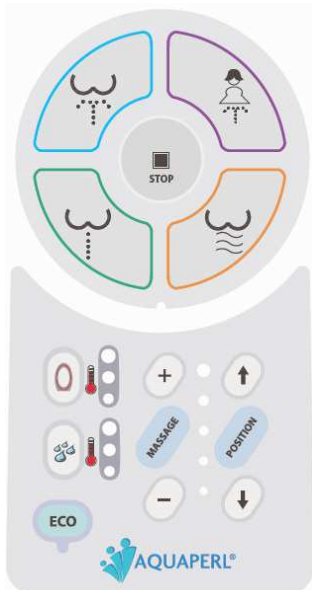

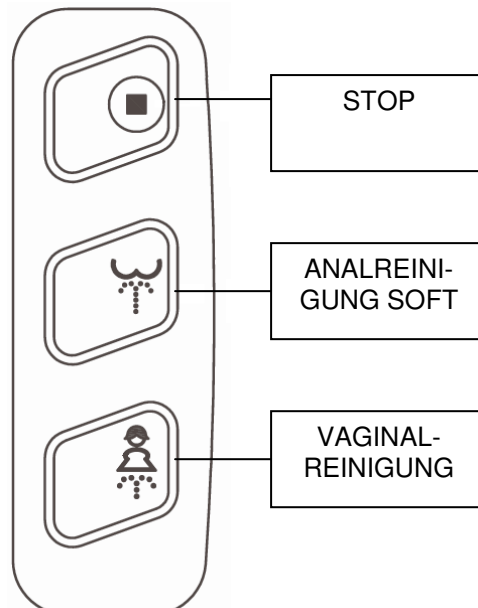

zusätzliche Bedienung seitlich am Dusch-WC  
(Tastenerklärung siehe oben)

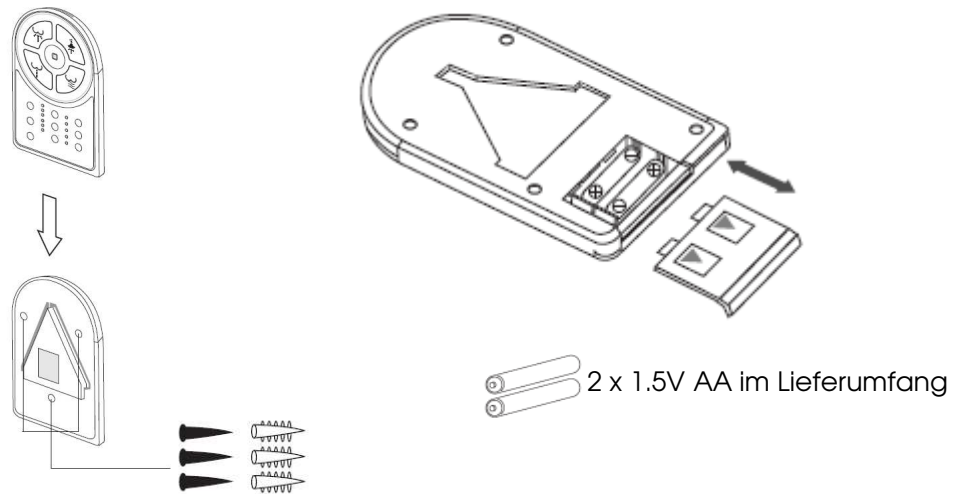



### **6.1. Vorbereitung:**

1. Öffnen Sie die Wasserzuleitung, kontrollieren Sie, ob es undichte Stellen gibt und das Wasser in den Wasserspeicher fließt.
2. Schalten Sie den Strom ein bzw. stecken Sie den Stecker in die Steckdose.
3. Drücken Sie die Tasten  oder . Der Wassertank wird sich füllen. Sobald dieser voll ist, hören Sie einen Signalton. Geben Sie Druck auf den WC-Ring, damit der Sensor überbrückt wird (LED SENSOR bzw. CAPTEUR muss leuchten).

### **6.2 Sitz – Sensor**

Sobald Sie sich setzen, leuchtet das LED mit der Beschriftung SENSOR bzw. CAPTEUR. Gleichzeitig startet die Geruchsabsaugung.

## **7. FUNKTIONEN**

### **7.1 Analreinigung soft**

Sobald Sie  drücken (Analreinigung) fährt die Reinigungsdüse aus und sprüht warmes Wasser. Sobald Sie auf **POSITION** drücken, bewegt sich die Reinigungsdüse vorwärts und rückwärts. Ein weiteres Drücken der Taste beendet diese Funktion. Nach einer Minute stoppt die Funktion automatisch.

## **7.2 Analtreinigung**

1. Drücken Sie die Taste . Die Reinigungsdüse fährt aus und sprüht einen kräftigen Wasserstrahl. Hilft bei Verdauungsstörungen.
2. Der Strahl muss auf den Anus gerichtet sein (bedienen Sie die **Pfeiltasten bei POSITION**).
3. Stellen Sie den Wasserdruck ein (**+ und - bei MASSAGE**).

## **7.3 Vaginalreinigung (Bidetfunktion)**

Drücken Sie auf die Taste . Die Reinigungsdüse fährt aus und reinigt mit einem warmen Wasserstrahl den Vaginalbereich. Sobald Sie auf **POSITION** drücken, bewegt sich die Reinigungsdüse vorwärts und rückwärts. Ein weiteres Drücken der Taste beendet diese Funktion. Nach einer Minute stoppt die Funktion automatisch.

## **7.4 Lufttrocknung**

Sobald Sie die Taste  betätigen, bläst warme Luft gegen das Gesäss und trocknet es. Sie können mit den Tasten + und – die Temperatur der Luft einstellen. Nach drei Minuten stellt die Lufttrocknung automatisch ab. Das Dusch-WC speichert die Temperatur der vorhergehenden Benutzung.



## **7.5 Beenden einer Funktion**

Durch drücken der Taste  kann jede beliebige Funktion sofort beendet werden.

## **7.6 Einstellung des Wasserdrucks**

Sobald Sie sich auf den WC-Ring setzen, leuchten drei der fünf LED-Lampen zwischen **MASSAGE** und **POSITION**. Bei Analtreinigung soft und Vaginalreinigung (Bidetfunktion) können Sie den Wasserdruck verstellen indem Sie die Tasten + und - betätigen. Für Analtreinigung müssen Sie zuerst die Taste MASSAGE drei Sekunden lang drückt halten und können dann erst den Wasserdruck ändern indem Sie + und – drücken (Level 1 bis 5). Um wieder die Werkseinstellung zu verwenden drücken Sie einfach den **MASSAGE** Knopf erneut für drei Sekunden.

## 7.7 Einstellung der Temperatur von Warmwasser und Sitzheizung

Durch drücken der Taste  können Sie die Temperatur des Wassers einstellen (1 bis 3 Level). Das gleiche gilt für die Taste .

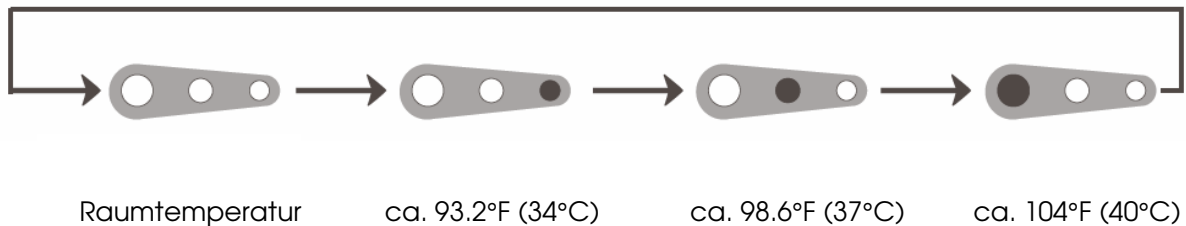

Wassertemperatur:

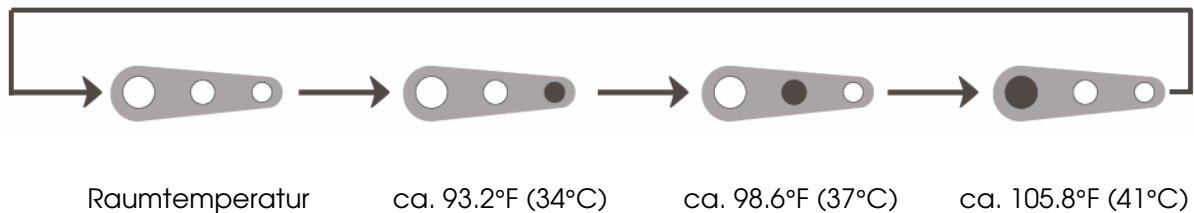

Temperatur Sitzheizung:





## 7.8 Position der Reinigungsdüse

In dem Sie die Pfeiltasten  und  drücken, können Sie die Position der Reinigungsdüse verstellen (1 bis 5 Position).

**Nach dem Sie die Reinigungsdüse benutzt haben, bitte in Position 3 bringen.**

## 7.9 Geruchsabsaugung

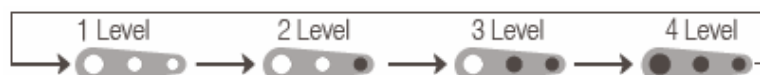

Sobald Sie sich auf den WC-Sitz setzen beginnt die Geruchsabsaugung. Nachdem Sie das Dusch-WC benutzt haben arbeitet die Geruchsabsaugung ca. eine Minute weiter.

Indem Sie die Tasten  gedrückt halten und gleichzeitig auf die Taste  tippen, können Sie die Intensität verändern.



### **7.10 Oszillation**

Die Analreinigung soft und Vaginalreinigung kann mit oszillierendem Wasserstrahl ausgeführt werden. (Reinigungsdüse bewegt sich automatisch vorwärts und rückwärts). Diese Funktion ist bei der Analreinigung nicht verwendbar.

Der Oszillationsbereich ist variabel verstellbar. Halten Sie die Taste **POSITION** gedrückt und drücken Sie die beiden Pfeiltasten  oder  .

Sobald Sie noch einmal auf die Taste **POSITION** drücken, stoppt die Oszillation.

Sie können die Oszillation auch so einstellen, dass sie automatisch während den Funktionen Anal- und Vaginalreinigung startet. Drücken Sie dafür die Taste **POSITION** drei Sekunden lang. Der Sitz darf dabei nicht besetzt sein. Um diese Funktion wieder rückgängig zu machen, drücken Sie noch einmal die Taste **POSITION** drei Sekunden lang, ohne dass der Sitz besetzt ist.

### **7.11 Massage Funktion**

Drücken Sie die Taste **MASSAGE**, damit der Wasserstrahl pulsiert. Zudem ist der Wasserdruck verstellbar, indem Sie die Taste **MASSAGE** gedrückt halten und mit den Tasten **+** und **-** die Stärke des Wasserstrahls bestimmen.

Sie können die Massage auch so einstellen, dass sie automatisch startet. Drücken Sie dafür die Taste **MASSAGE** drei Sekunden lang. Der Sitz darf dabei nicht besetzt sein. Um diese Funktion wieder rückgängig zu machen, drücken Sie noch einmal die Taste **MASSAGE** drei Sekunden lang, ohne dass der Sitz besetzt ist.



## **7.12 Funktion Stromsparen**

Sie können zwischen zwei Stromspar-Funktionen wählen, indem Sie die Taste **ECO** drücken.

**ECONOMY 1:** Senkt die Wasser- und Sitztemperatur auf 32°C (90°F), wenn der Duschsitz nicht gebraucht wird.

**ECONOMY 2:** Vier Tage nach der Installation berechnet das Dusch-WC die Hauptzeiten, in denen das Dusch-WC verwendet wird und legt fest zu welchen gängigen Belegungszeiten Wasser und die Sitztemperatur auf 32°C (90°F) aufgewärmt werden.

## **7.13 Hygiene der Reinigungsdüse:**

Die Düse reinigt sich automatisch vor und nach jeder Benutzung. Sie können die Reinigungsdüse automatisch ausfahren lassen, um diese zu säubern. Drücken Sie dafür drei Sekunden lang die Taste  ohne, dass das Dusch-WC benutzt wird. Die Düse fährt aus. Unterbrechen Sie die Stromzufuhr. Reinigen Sie die Düse. Reinigungsdüse bewegt sich wieder in seine ursprüngliche Lage, sobald Sie wieder Strom zuführen.

# WC DOUCHE AQUAPERL CLEAN

## DESCRIPTIF ET NOTICE DE MONTAGE

### SOMMAIRE

#### 1. CARACTERISTIQUES TECHNIQUES

#### 2. INFORMATIONS IMPORTANTES

#### 3. MISES EN GARDE

#### 4. INSTALLATION

- 4.1 Description des pièces
- 4.2 Accessoires
- 4.3 Matériel nécessaire
- 4.4 Procédure de montage

#### 5. RACCORDEMENT DE L'ARRIVÉE D'EAU

- 5.1 Préparation
- 5.2 Chasse d'eau attenante  
avec raccordement d'eau à  
droite ou à gauche
- 5.3 Chasse d'eau attenante  
avec arrivée d'eau centrale
- 5.4 Chasse d'eau encastrée  
Geberit

#### 6. UTILISATION

- 6.1 Mise en service
- 6.2 Détecteur d'utilisation

#### 7. FONCTIONS

- 7.1 Douche anale douce
- 7.2 Douche anale
- 7.3 Douche vaginale
- 7.4 Séchage par air chaud
- 7.5 Arrêt d'une fonction
- 7.6 Réglage de la pression d'eau
- 7.7 Réglage de la température  
de l'eau et du siège  
chauffant
- 7.8 Orientation de la buse de  
rinçage
- 7.9 Evacuation des odeurs par  
aspiration
- 7.10 Oscillation
- 7.11 Fonction massage
- 7.12 Fonction économie d'éner-  
gie
- 7.13 Propreté de la buse de rin-  
çage

## **MERCI DE VOTRE ACHAT**

Merci de votre confiance. Vous venez d'acquérir un produit de haute qualité. Nous vous félicitons de votre achat.

Le WC-douche se raccorde directement sur l'alimentation en eau et s'adapte à la plupart des systèmes de raccordement. Vous disposez de plusieurs possibilités de raccordement (Chasse d'eau avec raccordement d'eau à gauche, à droite ou au milieu, ou chasse d'eau encastrée). Pour plus de détails, reportez-vous à la procédure d'installation.

Nous nous tenons à votre disposition pour toute question ou tout renseignement supplémentaire, n'hésitez pas à nous contacter !

Nous espérons que vous serez entièrement satisfait par notre produit.

## **CONDITIONS D'INSTALLATION ET DE MISE EN SERVICE**

### **1. CARACTÉRISTIQUES TECHNIQUES**

Raccordement électrique	230 Volt, 50Hz, 660 Watt, câble électrique d'1.2m avec sortie à l'arrière à droite
Raccordement au réseau d'eau	Pression d'eau 0.4 – 4.0 bar
Consommation d'eau	Douche anale max. 1.2 l/min, douche vaginale max. 1.2 l/min
Température de l'eau	Réglable, de la température ambiante jusqu'à 40°C
Puissance du chauffe-eau	700 Watt
Sécurité	Thermostat anti-surchauffe
Siège chauffant	Réglable de la température ambiante jusqu'à 40°C, puissance 55 Watt
Séchage par air chaud	Réglable de la température ambiante jusqu'à 45°C, puissance 250 Watt Dispositif de sécurité par thermostat à bimétal
Température d'eau requise dans la conduite	3°C – 35°C
Température requise dans la pièce	3°C – 40°C
Dimensions	L. 525 mm x l. 495 mm x h. 185 mm
Poids	5.4 kg

### **2. INFORMATION IMPORTANTES**

- Veuillez installer l'appareil conformément à la notice.
- Lisez entièrement la notice et consultez-la à chaque étape de l'installation.
- Conservez la notice.

### **3. MISES EN GARDE**

Le WC-douche est un appareil électrique sous tension. Pour éviter des dommages ou des blessures pouvant être mortelles, il est impératif de respecter les précautions suivantes :

- Ne pas démonter le WC-douche. Les réparations doivent impérativement être effectuées par du personnel qualifié.
- Le siège et le couvercle du WC-douche se ferment automatiquement. Ne pas forcer sous peine d'endommager le système de fermeture.
- Ne pas monter sur le WC-douche.
- Protéger le WC-douche de la pluie et des aspersion d'eau (matériel électronique).
- Ne pas approcher du WC-douche des produits inflammables ou une source de chaleur.
- Nettoyer régulièrement la buse (calcaire, urine, matières fécales). Ne pas utiliser de produits de nettoyage agressifs ou abrasifs, ni de produits contenant du dissolvant.
- En cas de non utilisation prolongée, débrancher la prise d'alimentation électrique et l'arrivée d'eau.
- Ne jamais toucher la prise électrique avec des mains mouillées. Raccorder l'appareil à la terre.
- Raccorder d'abord l'alimentation d'eau et ensuite l'alimentation électrique.
- Raccorder le WC-douche à l'arrivée d'eau froide (eau potable) et brancher ensuite la fiche électrique dans une prise adaptée.
- Etre vigilant en cas d'utilisation par des enfants, des adolescents ou des personnes à mobilité réduite (danger d'incendie).

- Ne pas mettre sous tension si le WC-douche, la fiche ou le câble électrique sont endommagés.
- Mettre l'installation hors tension et vider totalement la citerne avant de nettoyer le WC-douche ou avant de le démonter.
- Ne pas tourner ou mettre le WC-douche de côté (important auf die Seite gedreht werden (important pour l'expédition). L'eau dans la citerne peut abîmer l'électronique.
- Ne pas obstruer la buse de séchage. Ne pas forcer les pièces amovibles.
- Ne pas utiliser le WC-douche en-dehors des conditions prévues et expliquées dans la notice.

## 4. INSTALLATION

### 4.1 Description des pièces

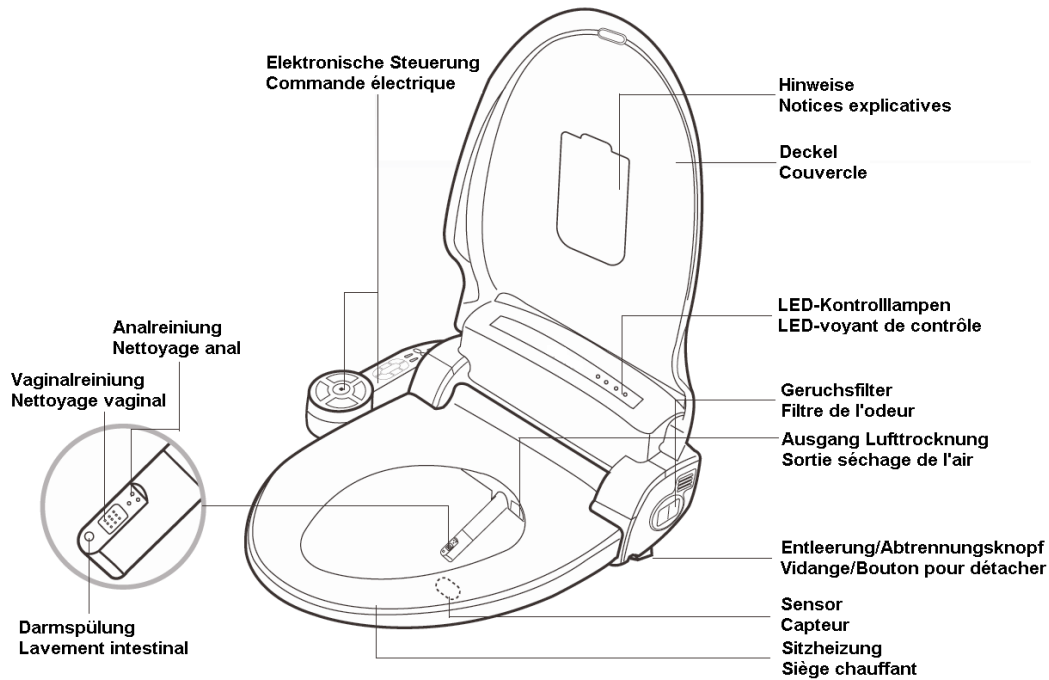

### 4.2 Accessoires



**T-Anschluss (1)**  
Té (1)



**Panzerschlauch 100 und 30 cm (2)**  
Tuyau renforcé 100 et 30 cm



(3)



**Anschlussbogen 3/8" (4)**  
Raccord coudé 3/8" (4)



**6-Kantmutter (5)**  
Ecrou 6 pans (5)

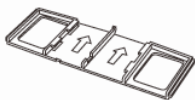

**Befestigungsplatte (6)**  
Plaque de fixation (6)



**Schrauben (7)**  
Vis (7)

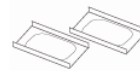

**Metallhalter (8)**  
Cadre support en métal (8)



**Dübel (9)**  
Cheville (9)



**Filtereinsatz (10)**  
Insert du filtre (10)



**Geruchsfilter (11)**  
Filtre de l'odeur (11)

### **4.3 Matériel nécessaire**



### **4.4 Procédure de montage**

- a) Mettez hors service l'alimentation d'eau et le circuit électrique pendant l'installation. Assurez-vous de la proximité du raccordement en eau et en électricité avant de positionner le WC-douche (longueur du câble électrique 120cm, tuyau renforcé de raccordement d'eau 100cm).
  
- b) Enlevez l'ancienne cuvette du WC.





- c) Fixez le WC-douche sur votre installation sanitaire en suivant le schéma ci-dessous :

Insérez les chevilles (9) dans les trous de fixation de la cuvette céramique. Mettez la plaque de fixation (6) sur les chevilles (9) et ajustez-la (entre-axe variable 130-200mm). Serrez au-dessus la plaque de fixation (6) à l'aide des vis (7) et les cadres support en métal (8)

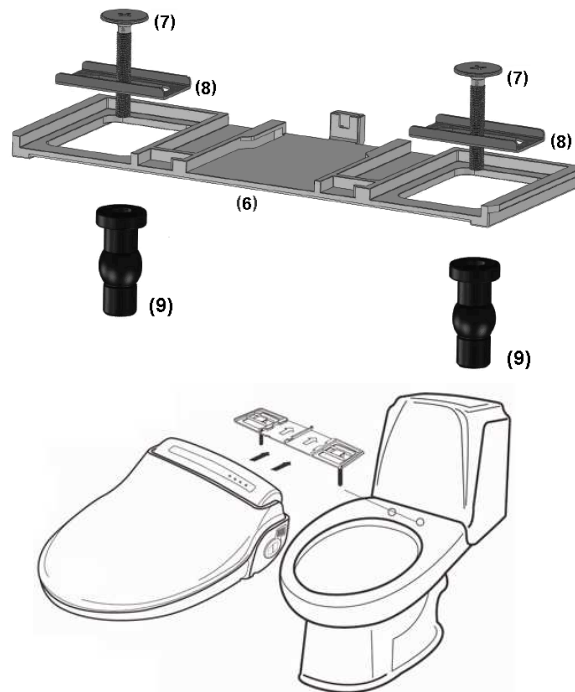

- d) Raccordez le WC-douche à la canalisation d'eau (voir 7. Raccordement de l'arrivée d'eau).

- e) Branchez la fiche dans la prise électrique. (Reportez-vous au paragraphe 4.1 Mise en service)

- f) Pour l'installation ou le remplacement du filtre à odeurs (durée d'utilisation jusqu'aux sept années au maximum), suivez le schéma ci-dessous:

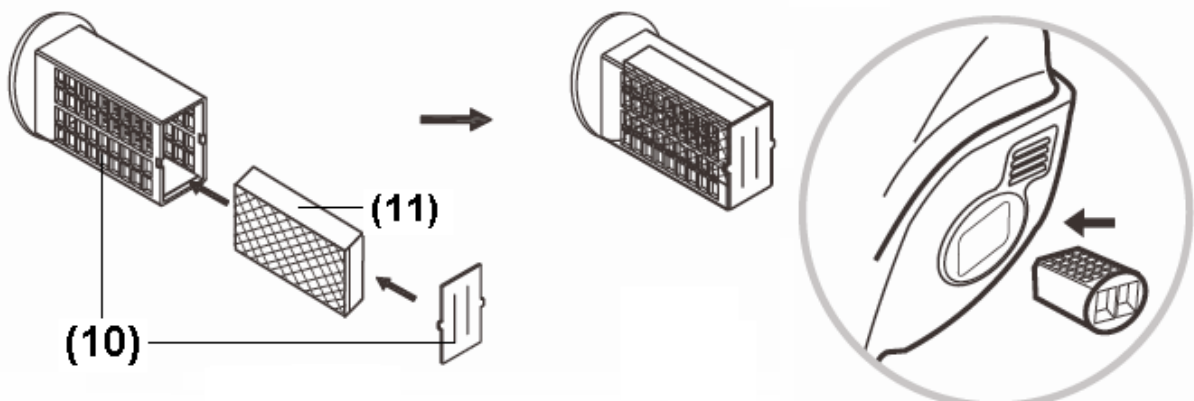

- g) Pour séparer le WC-douche de votre installation sanitaire, actionnez le levier situé sous le filtre à odeurs et tirez le WC-douche vers l'avant. Assurez-vous d'avoir auparavant débranché l'arrivée d'eau et l'alimentation électrique.

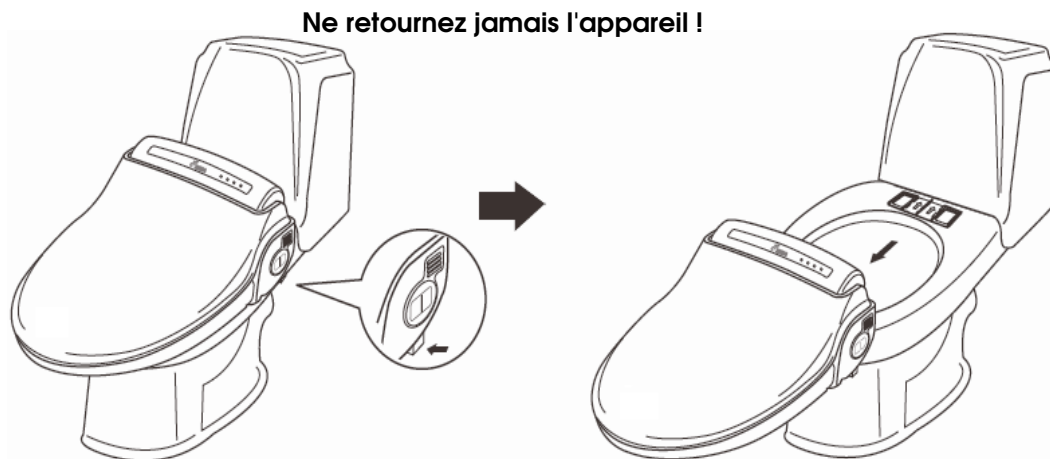

- h) Nettoyage du tamis

Pour vider le WC-douche, déconnectez l'électricité et l'arrivée d'eau et attendez que l'appareil refroidisse (30 minutes). Maintenez enfoncée la touche vidange-séparation jusqu'à ce que toute l'eau du réservoir soit écoulée. Vous pouvez maintenant dévisser l'écrou à six pans du tuyau de raccordement et nettoyer le tamis à l'aide d'une petite brosse.

Après la vidange du réservoir et le nettoyage du tamis, raccordez à nouveau l'appareil.

Pour un bon fonctionnement du WC-douche, il est important que le tamis ne soit pas obstrué. Un nettoyage régulier est donc indispensable.

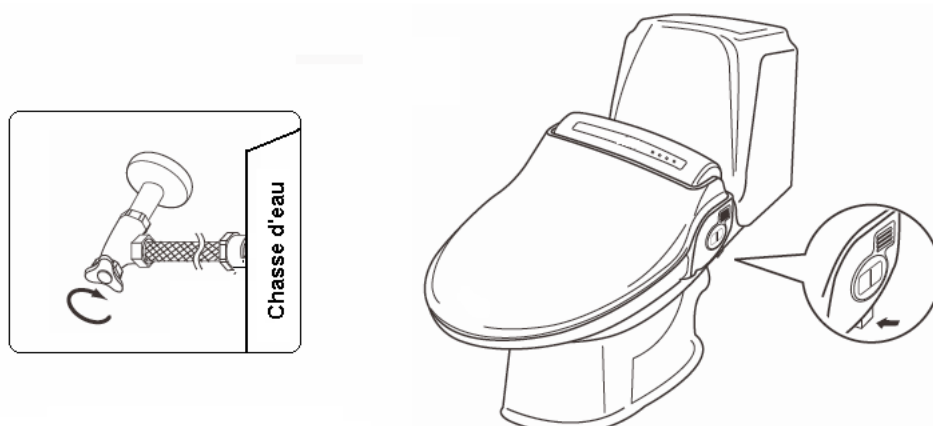

## **5. RACCORDEMENT DE L'ARRIVÉE D'EAU**

### **5.1 Préparation**

Assurez-vous que l'alimentation d'eau et d'électricité est coupée. Actionnez la chasse d'eau pour vider complètement le réservoir.

### **5.2 Chasse d'eau attenante avec raccordement d'eau à droite ou à gauche**

Raccordez la pièce té (1) au robinet en équerre mural. Reliez ensuite à l'aide du tuyau renforcé de 30cm (3) le robinet flotteur de la chasse au té (1). Vous pouvez maintenant relier té avec joints (1) au WC-douche à l'aide du tuyau renforcé de 100 cm (2).

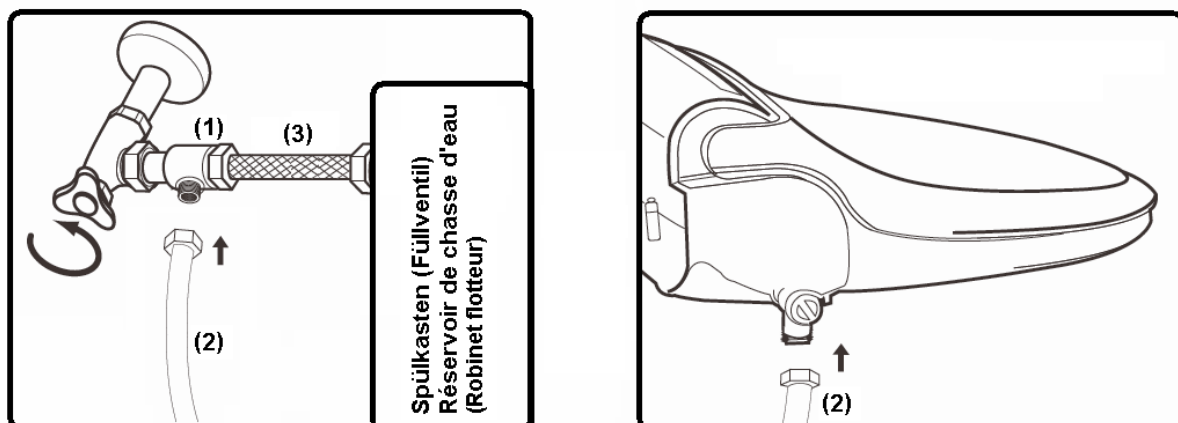

### **5.3 Chasse d'eau attenante avec arrivée d'eau centrale**

Raccordez le robinet d'équerre (qui sort du mur) avec le té (1). Raccordez le robinet flotteur au té (1) au moyen du raccordement existant entre le robinet d'équerre et le robinet flotteur. Utilisez toujours les joints fournis.

Raccordez le tuyau renforcé de 30 cm (3) avec le té (1).

Mettez le raccord coudé (4) dans le réservoir si la chasse dispose d'une ouverture latérale et fixez avec un écrou à six pans de 3/8" (5). Si la chasse ne dispose d'aucune ouverture, percez un trou de 18 mm. Raccordez le tuyau renforcé 30 cm (3) avec le raccord coudé (4).

Dans tous les cas, vérifiez que l'installation n'empêche pas le fonctionnement de la chasse (chasse/flotteur).

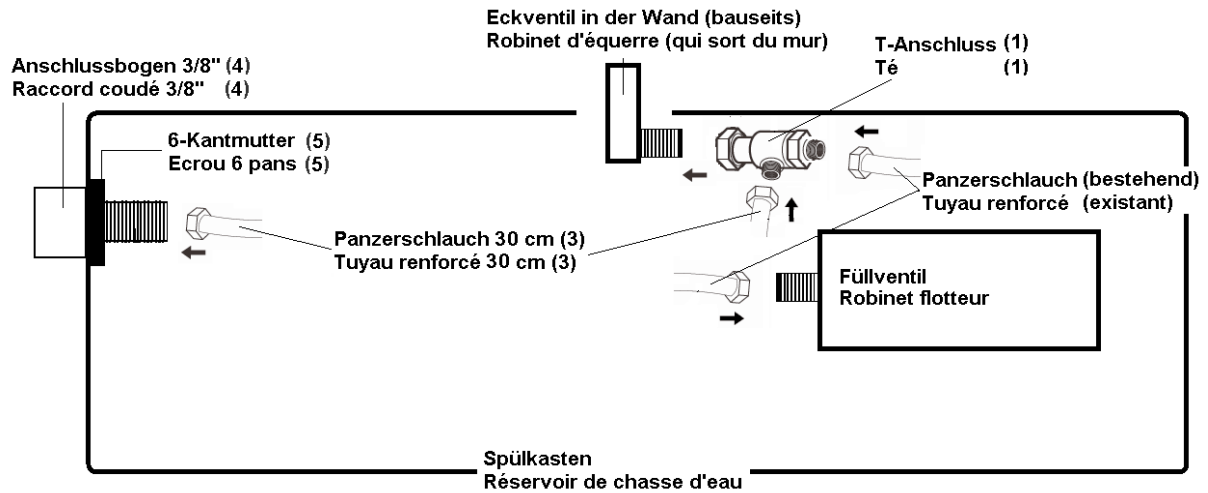

Raccordez le tuyau renforcé de 100 cm (2) d'un côté avec le raccord coudé (4) et de l'autre côté avec le WC-douche (comme 5.2). Utilisez toujours les joints fournis.

#### **5.4 Chasse d'eau encastrée Geberit**

Pour ces chasses, veuillez utiliser le set de raccordement Geberit correspondant (ici vous trouverez plus d'informations [www.geberit.com](http://www.geberit.com)).

Ces sets ne sont pas destinés à des chasses d'eau encastrées d'autres marques ; si vous vous trouvez dans ce cas de figure, veuillez consulter votre installateur sanitaire.

## 6. UTILISATION

### Pour 5095 KST

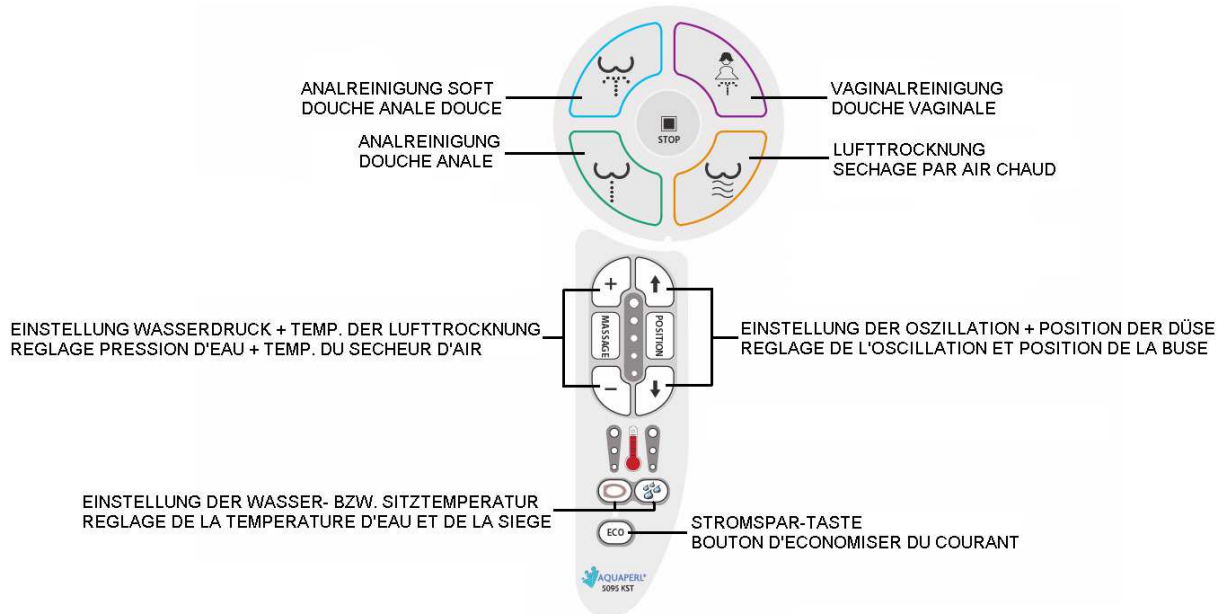

### pour 5096 KST

Télécommande  
(explications touches voir ci-dessus)

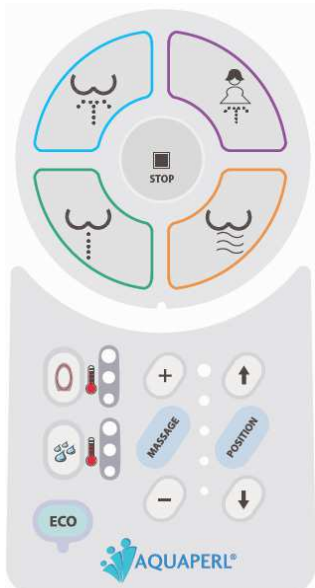

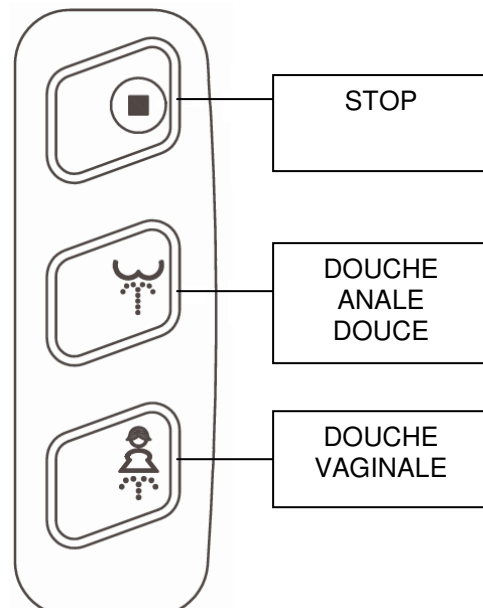

Commande supplémentaire latérale  
(explications touches voir ci-dessus)

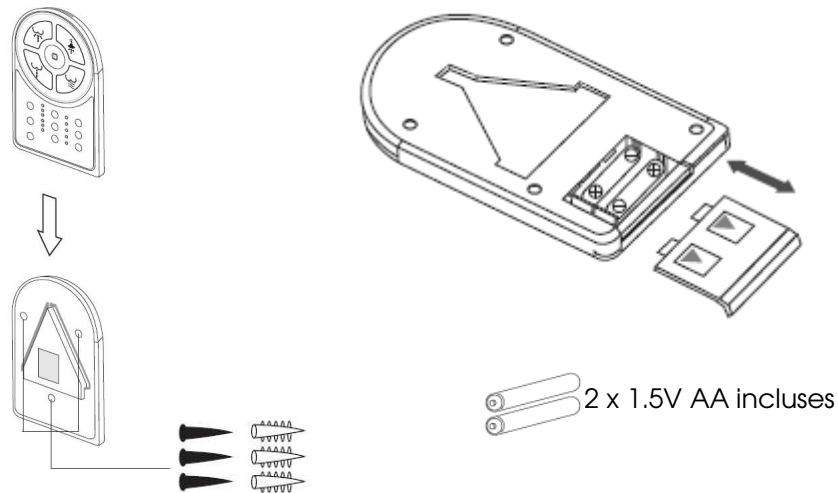



## **6.1. Mise en service**

1. Ouvrez l'arrivée d'eau, vérifiez l'étanchéité et la circulation de l'eau à l'intérieur de la conduite.
2. Effectuez le raccordement électrique en branchant la fiche dans la prise.
3. Enclenchez la touche  ou . La réserve d'eau se remplit. Un signal sonore retentit dès qu'elle est pleine. Appuyez sur la cuvette pour que le détecteur d'utilisation s'enclenche (un témoin lumineux s'allume (LED)).

## **6.2 Détecteur d'utilisation**

Dès que vous vous asseyez, le témoin lumineux SENSOR-CAPTEUR s'allume et l'aspiration des odeurs se met en marche.

## **7. FONCTIONS**

### **7.1 Douche anale douce**

Dès que vous appuyez sur la touche  (douche anale), la buse de rinçage se positionne et projette de l'eau chaude. Dès que vous appuyez sur POSITION, la buse se déplace d'avant en arrière. Appuyez une seconde fois pour interrompre la douche anale. La fonction „douche anale“ s'arrête automatiquement au bout de une minute.

## **7.2 Douche anale**

1. Appuyez sur la touche  . La buse de rinçage se positionne et projette un jet d'eau vigoureux. Favorable en cas de problèmes de digestion.
2. Le jet doit être dirigé sur l'anus.  
(utilisez les flèches situées à côté de la touche **POSITION**).
3. Réglez la pression d'eau (+ et - à côté de la touche **MASSAGE**).

## **7.3 Douche vaginale (fonction bidet)**

Appuyez sur la touche  . La buse de rinçage se met en place et nettoie avec un jet d'eau chaude la zone vaginale. Quand vous appuyez sur **POSITION** la buse se déplace d'avant en arrière. Appuyez une seconde fois pour interrompre la douche vaginale. Cette fonction s'arrête automatiquement après une minute.

## **7.4 Séchage par air chaud**

Appuyez sur la touche  : la fonction séchage se met en marche. Vous pouvez régler la température à l'aide des touches + ou -. La fonction séchage s'arrête automatiquement au bout de trois minutes. Le WC-douche garde en mémoire la température de l'utilisation précédente.



## **7.5 Arrêt d'une fonction**

A l'aide de la touche  vous pouvez à tout moment interrompre une fonction.

## **7.6 Réglage de la pression d'eau**

Dès que vous vous asseyez sur le siège, trois des cinq lampes LED entre **MASSAGE** et **POSITION** s'allument. Pendant la douche anale douce et vaginale (fonction bidet), vous pouvez régler la pression d'eau en utilisant les touches + et -. Pendant la douche anale vous devez d'abord presser durant trois secondes sur la touche **MASSAGE** et vous pouvez ensuite régler la pression d'eau à l'aide des touches + et - (cinq niveaux de pression possible). Pour modifier le réglage, il suffit de presser à nouveau sur la touche **MASSAGE** pendant trois secondes.

## **7.7 Réglage de la température de l'eau et du siège chauffant**

Appuyez sur la touche  pour régler la température de l'eau (entre 1 et 3).  
Effectuez la même opération avec la touche  pour la température du siège.

Température de l'eau :

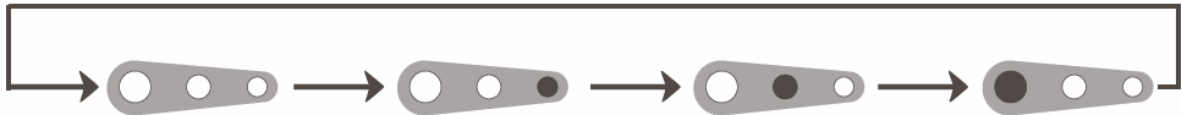

Température ambiante ca. 93.2°F (34°C) ca. 98.6°F (37°C) ca. 104°F (40°C)

Température du siège :

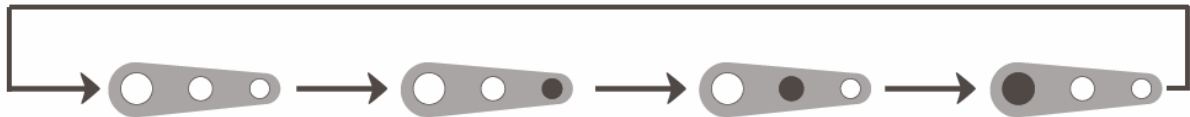

Température ambiante ca. 93.2°F (34°C) ca. 98.6°F (37°C) ca. 105.8°F (41°C)

## **7.8 Orientation de la buse de rinçage**

En utilisant les touches  et  , vous pouvez régler l'orientation de la buse de rinçage (cinq positions possibles).

**Après nettoyage de la buse, la régler sur la position 3**

## **7.9 Evacuation des odeurs par aspiration**

L'aspiration se met en marche dès que vous vous asseyez sur le siège du WC-douche. Elle continue à fonctionner pendant environ une minute après utilisation du WC.

En maintenant appuyée la touche  et en actionnant simultanément la touche , vous pouvez modifier la puissance.

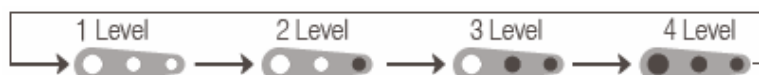



### **7.10 Oscillation**

Vous pouvez utiliser la fonction Oscillation lors de la douche anale douce ou vaginale (la buse de rinçage effectue une rotation d'avant en arrière). Cette fonction ne peut pas être utilisée pendant la douche anale.

L'amplitude de l'oscillation est réglable : maintenez appuyée la touche **POSITION** et utilisez les touches ↓ ↑.

L'oscillation s'arrête en appuyant à nouveau sur **POSITION**.

Vous pouvez sélectionner la mise en marche automatique de l'oscillation pendant la douche anale ou vaginale, en maintenant appuyée la touche **POSITION** pendant trois secondes. Pour mettre fin au déclenchement automatique de la fonction oscillation, appuyez à nouveau pendant trois secondes sur la touche **POSITION**. Pendant cette opération le siège ne doit pas être occupé.

### **7.11 Fonction massage**

Enclenchez le jet d'eau au moyen de la touche **MASSAGE**. La pression d'eau peut être réglée en maintenant appuyée la touche **MASSAGE** et en utilisant en même temps les touches + et -.

Vous pouvez sélectionner le démarrage automatique de la fonction Massage en maintenant appuyée durant trois secondes la touche **MASSAGE**. Pour arrêter le démarrage automatique, effectuez la même opération. Le siège ne doit pas être occupé pendant cette opération.

### **7.12 Fonction économie d'énergie**

Vous pouvez choisir entre deux niveaux d'économie d'énergie en utilisant la touche **ECO**.

**ECONOMY 1:** La température de l'eau et du siège descend à 32°C (90°F), quand le siège n'est pas occupé.

**ECONOMY 2:** Après quatre jours d'utilisation, l'appareil enregistre les périodes principales d'utilisation et règle en conséquence les températures de l'eau et du siège à 32°C (90°F).

### **7.13 Propreté de la buse de rinçage**

La buse se nettoie automatiquement avant et après chaque utilisation. Vous pouvez faire fonctionner la buse afin de la nettoyer, en appuyant pendant trois secondes sur la touche . Ces opérations doivent se faire lorsque le siège n'est pas occupé. La buse se met en position de nettoyage. Déconnectez l'alimentation électrique. Nettoyez la buse. La buse se rétracte dès que vous connecter le siège au réseau électrique.