

## *Minuto*

### BEDIENUNGSANLEITUNG

Type HD8760

Lesen Sie diese Bedienungsanleitung vor dem Gebrauch des Geräts aufmerksam durch.



DE

03



Registrieren Sie Ihr Produkt und erhalten Sie den entsprechenden Support unter

[www.philips.com/welcome](http://www.philips.com/welcome)

*Herzlichen Glückwunsch zu Ihrem Kauf des Saeco Kaffeefullautomaten Minuto Pure!*

*Um die Unterstützung von Saeco optimal nutzen zu können, registrieren Sie Ihr Produkt bitte unter **<http://www.philips.com/welcome>**.*

*Die vorliegende Bedienungsanleitung gilt für das Modell HD8760.*

*Das Gerät eignet sich für die Zubereitung von Espresso mit ganzen Bohnen.*

*In dieser Bedienungsanleitung finden Sie alle erforderlichen Informationen für die Inbetriebnahme, den Gebrauch, die Reinigung und das Entkalken Ihres Geräts.*

## INHALT

<b>WICHTIG .....</b>	<b>4</b>
Sicherheitshinweise .....	4
Achtung .....	4
Hinweise .....	6
Übereinstimmung mit den Normen .....	7
<b>INBETRIEBNAHME .....</b>	<b>8</b>
Produktansicht .....	8
Allgemeine Beschreibung .....	9
<b>VORBEREITUNG .....</b>	<b>10</b>
Verpackung des Geräts .....	10
Inbetriebnahme des Geräts .....	10
<b>ERSTE EINSCHALTUNG.....</b>	<b>12</b>
Entlüftung des Systems.....	12
Automatischer Spülzyklus/Selbstreinigung.....	13
Austausch des Wasserfilters „INTENZA+“ .....	14
<b>EINSTELLUNGEN .....</b>	<b>15</b>
Saeco Adapting System .....	15
Mahlwerkeinstellung .....	16
Einstellung des Kaffeeauslaufs .....	17
Einstellung Kaffeemenge in der Tasse .....	18
<b>KAFFEE- UND ESPRESSO AUSGABE.....</b>	<b>19</b>
<b>REINIGUNG UND WARTUNG.....</b>	<b>20</b>
Tägliche Reinigung des Geräts.....	20
Tägliche Reinigung des Wassertanks.....	21
Wöchentliche Reinigung des Geräts .....	22
Wöchentliche Reinigung der Brühgruppe .....	22
Monatliches Einfetten der Brühgruppe .....	25
Monatliche Reinigung des Kaffeebohnenbehälters.....	26
<b>ENTKALKEN.....</b>	<b>27</b>
<b>BEDEUTUNG DER DISPLAYSYMBOLE.....</b>	<b>32</b>
<b>PROBLEMLÖSUNG.....</b>	<b>35</b>
<b>ENERGIEEINSPARUNG .....</b>	<b>37</b>
Standby.....	37
Entsorgung .....	37
<b>TECHNISCHE EIGENSCHAFTEN.....</b>	<b>38</b>
<b>GARANTIE UND KUNDENDIENST .....</b>	<b>38</b>
Garantie .....	38
Kundendienst.....	38
<b>BESTELLUNG VON PFLEGE-PRODUKTEN .....</b>	<b>39</b>

## WICHTIG

### Sicherheitshinweise

---

Das Gerät ist mit Sicherheitsvorrichtungen ausgestattet. Dennoch sollten Sie die beschriebenen Sicherheitshinweise in dieser Bedienungsanleitung aufmerksam lesen, um eventuelle Personen- und Sachschäden zu vermeiden.

Bewahren Sie diese Bedienungsanleitung für eine spätere Verwendung auf.



Der Begriff **ACHTUNG** und dieses Symbol weisen den Benutzer auf Gefahrensituationen hin, die zu schweren Verletzungen, auch verbunden mit Lebensgefahr, und/oder Schäden am Gerät führen können.



Der Begriff **HINWEIS** und dieses Symbol weisen den Benutzer auf Gefahrensituationen hin, die zu leichteren Verletzungen und/oder Schäden am Gerät führen können.



Dieses Symbol fordert zur aufmerksamen Lektüre der Bedienungsanleitung vor der Benutzung oder der Wartung auf.

### Achtung

---

- Schließen Sie das Gerät an einer geeigneten Wandsteckdose an, deren Hauptspannung den technischen Daten des Geräts entspricht.
- Lassen Sie, dass das Netzkabel nicht lose vom Tisch oder der Arbeitsfläche herab hängen, und legen Sie es nicht auf heißen Oberflächen auf.
- Das Gerät, der Stecker und das Netzkabel dürfen nicht in Wasser getaucht werden: Gefahr von Stromschlag!

- Den Heißwasserstrahl nicht auf Körperteile richten: Verbrennungsgefahr!
- Berühren Sie keine heißen Oberflächen. Benutzen Sie die vorgesehenen Griffe und Drehknöpfe.
- Den Stecker von der Steckdose abziehen:
  - wenn Störungen auftreten;
  - wenn das Gerät für einen längeren Zeitraum nicht benutzt wird;
  - bevor das Gerät gereinigt wird.

Am Stecker, und nicht am Netzkabel ziehen. Den Stecker nicht mit nassen Händen berühren.

- Verwenden Sie das Gerät nicht, wenn der Netzstecker, das Netzkabel oder das Gerät selbst defekt oder beschädigt sind.
- Das Gerät oder das Netzkabel dürfen keinesfalls modifiziert werden. Alle Reparaturen müssen durch ein von Philips autorisiertes Kundendienstzentrum ausgeführt werden, um jede Gefahr zu vermeiden.
- Das Gerät darf nicht von Kindern unter 8 Jahren benutzt werden.
- Das Gerät darf von Kindern ab 8 Jahren benutzt werden, wenn diese zuvor in den korrekten Betrieb des Geräts eingewiesen wurden und sich der entsprechenden Gefahren bewusst sind oder durch einen Erwachsenen überwacht werden.
- Die Reinigung und die Wartung dürfen nicht durch Kinder unter 8 Jahren und ohne das Beisein eines Erwachsenen ausgeführt werden.
- Das Gerät und dessen Netzkabel sollten außerhalb der Reichweite von Kindern unter 8 Jahren aufgestellt werden.
- Dieses Gerät darf von Personen mit körperlichen, menta-

len oder sensorischen Einschränkungen sowie mangelnder Erfahrung und Wissen verwendet werden, sofern sie zuvor in den korrekten Betrieb des Geräts eingewiesen wurden und sich der entsprechenden Gefahren bewusst sind oder durch einen Erwachsenen überwacht werden.

- Achten Sie darauf, dass Kinder nicht mit dem Gerät spielen.
- Führen Sie weder Finger noch andere Gegenstände in das Mahlwerk ein.

---

### **Hinweise**

- Dieses Gerät ist nur für den Gebrauch im privaten Haushalt bestimmt. Es ist z.B. nicht für die Verwendung in Personalküchen von Geschäften, Büros, landwirtschaftlichen Betrieben oder anderen Arbeitsbereichen vorgesehen.
- Stellen Sie das Gerät auf eine waagerechte, ebene und stabile Fläche.
- Stellen Sie das Gerät nicht auf heiße Flächen, in der Nähe von heißen Öfen, Heizgeräten oder ähnlichen Wärmequellen ab.
- In den Behälter dürfen ausschließlich Kaffeebohnen eingefüllt werden. Wenn Pulver- oder Instantkaffee oder andere Gegenstände in den Kaffeebohnenbehälter eingefüllt werden, können Schäden an dem Gerät verursacht werden.
- Lassen Sie das Gerät auskühlen, bevor Teile aus dem Gerät herausgenommen oder eingesetzt werden.
- Keinesfalls heißes oder kochendes Wasser in den Tank füllen. Verwenden Sie ausschließlich kaltes Trinkwasser ohne Kohlensäure.

- Für die Reinigung sollten keine Scheuerpulver oder aggressive Reinigungsmittel verwendet werden. Für die Reinigung des Geräts ist ein weiches, leicht mit Wasser getränktes Tuch ausreichend.
- Das Gerät muss regelmäßig entkalkt werden. Das Gerät zeigt an, wann die Entkalkung erforderlich ist. Diese Vorgänge nicht auszuführen, führt dazu, dass das Gerät nicht mehr störungsfrei funktioniert. Eine entsprechende Reparatur ist nicht durch die Garantie gedeckt!
- Das Gerät darf keiner Temperatur unter 0 °C ausgesetzt werden. Das im Heizsystem verbliebene Restwasser kann gefrieren und das Gerät beschädigen.
- Entleeren Sie den Wassertank, wenn das Gerät für einen längeren Zeitraum nicht verwendet wird. Das Wasser könnte verunreinigt werden. Bei jeder Verwendung des Geräts ist frisches Wasser zu benutzen.

---

## Übereinstimmung mit den Normen

Das Gerät entspricht Art. 13 der italienischen Gesetzesverordnung Nr. 151 vom 25. Juli 2005 "Umsetzung der Richtlinien 2005/95/EG, 2002/96/EG und 2003/108/EG, hinsichtlich der Verringerung des Einsatzes von Gefahrenstoffen in elektrischen und elektronischen Geräten sowie zur Abfallentsorgung".

Dieses Gerät entspricht den Vorgaben der Europäischen Richtlinie 2002/96/EG.

Dieses Philips-Gerät entspricht allen Standards und anwendbaren Vorschriften zum Einfluss elektromagnetischer Felder.

# INBETRIEBNAHME

## Produktansicht

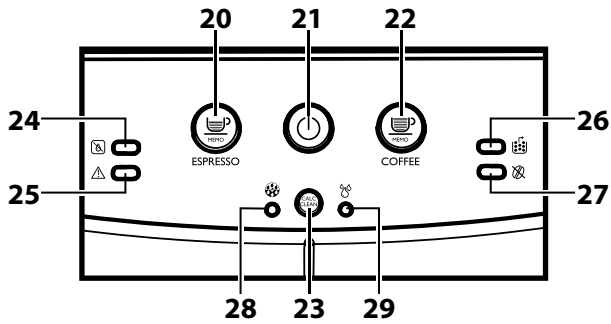
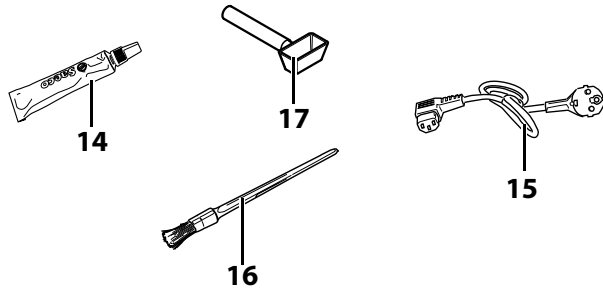
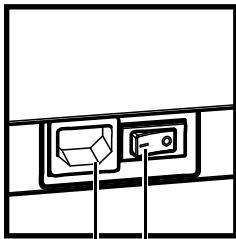
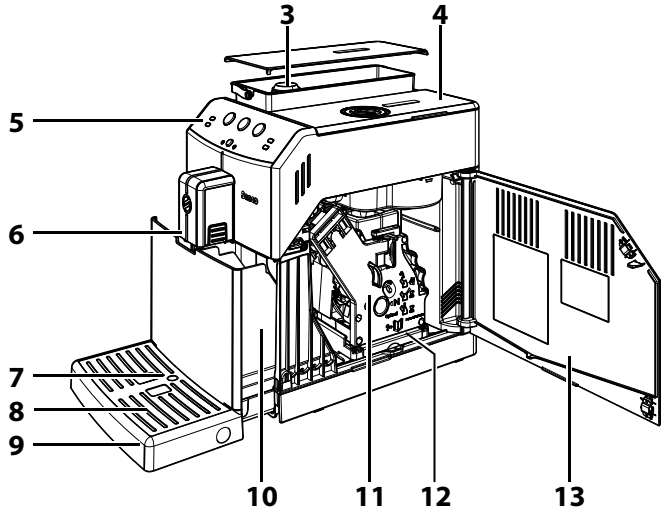
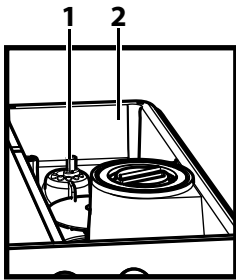



## Allgemeine Beschreibung

---

1. Drehknopf Mahlgradeinstellung
2. Kaffeebohnenbehälter
3. Wassertank + Deckel
4. Deckel Kaffeebohnenbehälter
5. Bedienfeld
6. Kaffeeauslauf
7. Anzeige Abtropfschale voll
8. Tassenabstellrost
9. Abtropfschale
10. Kaffeesatzbehälter
11. Brühgruppe
12. Kaffeeauffangbehälter
13. Servicetür
14. Fett für die Brühgruppe
15. Netzkabel
16. Reinigungspinsel
17. Schlüssel Einstellung Mahlwerk
18. Steckdose Netzkabel
19. Hauptschalter
20. Ausgabetaste Espresso
21. Taste ON/OFF
22. Ausgabetaste Kaffee
23. Taste Entkalkung
24. LED Wasser fehlt
25. LED Allgemeiner Alarm
26. LED Leerung Kaffeesatzbehälter
27. LED Kaffee fehlt
28. LED Entkalkungszyklus
29. LED Spülzyklus
30. Entkalkungsmittel - separat erhältlich

## VORBEREITUNG

### Verpackung des Geräts

Die Original-Verpackung wurde für den Schutz des Geräts während des Versandes entwickelt und hergestellt. Es wird empfohlen, diese Verpackung für eventuelle zukünftige Transporte aufzubewahren.

### Inbetriebnahme des Geräts

**1** Das Gerät aus der Verpackung herausnehmen.

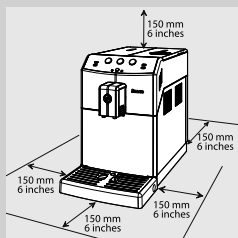

**2** Für einen optimalen Betrieb wird Folgendes empfohlen:

- Einen Standort mit sicherer und ebener Auflagefläche auswählen, an dem nicht die Gefahr des Umkippens des Geräts oder der Verletzung von Personen besteht.
- Der Raum sollte ausreichend beleuchtet und hygienisch unbedenklich sein und die Steckdose muss leicht zugänglich sein.
- Gemäß der Angaben in der Abbildung einen Mindestabstand von den Gerätewänden berücksichtigen.

**3** Den Deckel des Wassertanks abnehmen.

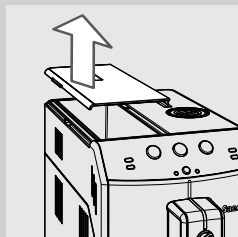

**4** Den Wassertank am Griff anheben.

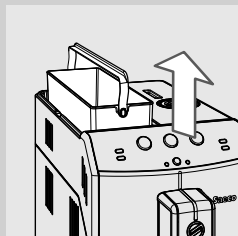

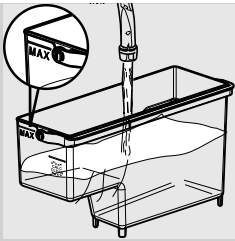

**5** Den Wassertank mit frischem Trinkwasser ausspülen.

**6** Den Wassertank mit frischem Wasser bis zum Füllstand MAX füllen und wieder in das Gerät einsetzen. Überprüfen, ob dieser vollständig eingesetzt wurde.

**!** **Hinweis:**

**Den Tank keinesfalls mit heißem oder kochendem Wasser, Wasser mit Kohlensäure oder anderen Flüssigkeiten füllen. Dadurch könnte der Tank oder das Gerät beschädigt werden.**

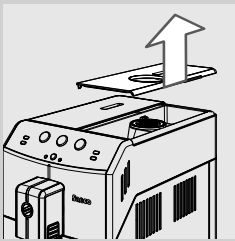

**7** Den Deckel vom Kaffeebohnenbehälter abnehmen.

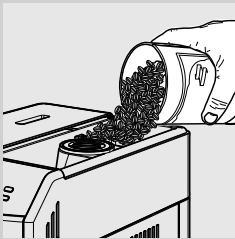

**8** Die Kaffeebohnen langsam in den Kaffeebohnenbehälter einfüllen.

**≡** **Hinweis:**

Nicht zu viele Kaffeebohnen in den Kaffeebohnenbehälter füllen, um die Mahlleistungen des Geräts nicht zu beeinträchtigen.

**!** **Hinweis:**

**In den Behälter dürfen ausschließlich Kaffeebohnen eingefüllt werden. Pulverkaffee, Instantkaffee oder karamellierter Kaffee sowie andere Gegenstände verursachen Schäden am Gerät.**

**9** Den Deckel wieder auf den Kaffeebohnenbehälter setzen.

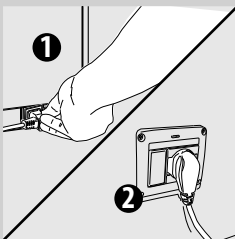

**10** Den Stecker in die Steckdose auf der Rückseite des Geräts einstecken.

**11** Den Stecker des anderen Endes des Netzkabels in eine Wandsteckdose mit geeigneter Spannung einstecken.

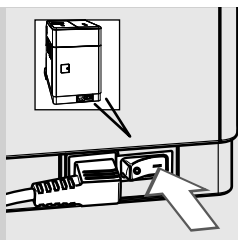

- 12** Den Hauptschalter auf die Position "I" stellen, um das Gerät einzuschalten. Die Taste "⏻" blinkt.

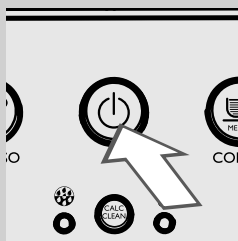

- 13** Um das Gerät einzuschalten, muss lediglich die Taste "⏻" gedrückt werden.

## ERSTE EINSCHALTUNG

Vor dem ersten Gebrauch müssen folgende Bedingungen vorliegen:

- 1) das System muss entlüftet werden;
- 2) das Gerät führt einen automatischen Spülzyklus/Selbstreinigung durch;

### Entlüftung des Systems

Während dieses Vorgangs läuft frisches Wasser durch das interne System und heizt das Gerät auf. Der Vorgang dauert einige Minuten.

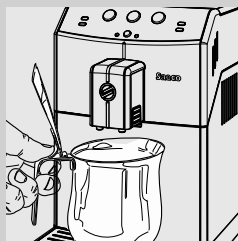

- 1** Einen Behälter unter den Kaffeeauslauf stellen.
- 2** Das Gerät führt die Entlüftung des Systems mit der Ausgabe einer kleinen Wassermenge aus dem Kaffeeauslauf durch. Die LED "⊗" und die LED "⚠" blinken gleichzeitig.

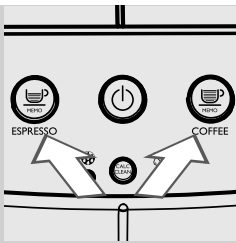

- 3 Das Gerät führt das Aufheizen durch und die Taste "☕" und die Taste "☕" blinken gleichzeitig.

### Automatischer Spülzyklus/Selbstreinigung

Nach Abschluss der Aufheizphase führt das Gerät einen automatischen Spülzyklus/Selbstreinigung der internen Systeme mit frischem Wasser durch. Der Vorgang dauert weniger als eine Minute.



- 1 Einen Behälter unter den Auslauf stellen, um die Wassermenge aufzunehmen, die ausgegeben wird.

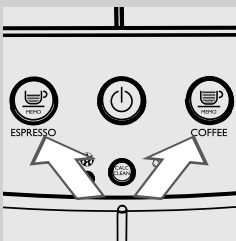

- 2 Die Taste "☕" und die Taste "☕" blinken gleichzeitig. Abwarten, bis der Zyklus automatisch beendet wird.

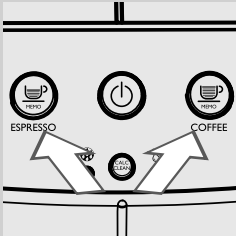

- 3 Nach Abschluss der oben erläuterten Vorgänge leuchten die Taste "☕" und die Taste "☕" dauerhaft auf.

In diesem Falle ist das Gerät nun betriebsbereit.

#### Hinweis:

Wurde das Gerät für mehr als zwei Wochen nicht benutzt, so wird beim Einschalten ein automatischer Spülzyklus/Selbstreinigung durchgeführt. Der automatische Spülzyklus/Selbstreinigung wird auch automatisch gestartet, wenn das Gerät sich seit mehr als 15 Minuten im Standby-Modus befindet oder ausgeschaltet war.

Nach Beendigung des Zyklus kann ein Kaffee ausgegeben werden.

### Austausch des Wasserfilters „INTENZA+“

Es wird empfohlen, den Wasserfilter „INTENZA +“ zu installieren, der die Kalkbildung im Inneren des Geräts begrenzt und ein intensiveres Aroma des Kaffees gewährleistet.



Der Wasserfilter „INTENZA+“ ist separat erhältlich. Weitere Details sind auf der Seite für Pflege-Produkte in dieser Bedienungsanleitung zu finden. Das Wasser ist ein wesentliches Element bei der Zubereitung eines Kaffees. Aus diesem Grunde ist es außerordentlich wichtig, dass das Wasser stets professionell gefiltert wird. Der Wasserfilter „INTENZA+“ beugt der Bildung von Mineralablagerungen vor und verbessert die Wasserqualität.

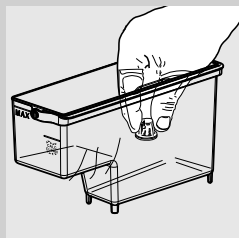

- 1 Den kleinen weißen Filter aus dem Wassertank herausnehmen und an einem trockenen Ort aufbewahren.

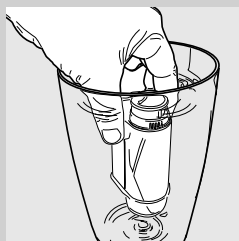

- 2 Den Wasserfilter „INTENZA+“ aus der Verpackung herausnehmen und senkrecht (so dass die Öffnung nach oben zeigt) in kaltes Wasser tauchen. Den Filter leicht an den Seiten zusammendrücken, um die Luftblasen zu entfernen.

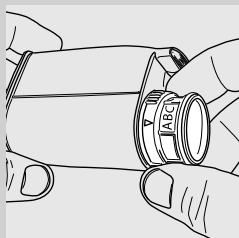

- 3 Den Wasserfilter „INTENZA+“ je nach dem Härtegrad des verwendeten Wassers einstellen.  
A = weiches Wasser  
B = hartes Wasser (Standard)  
C = sehr hartes Wasser

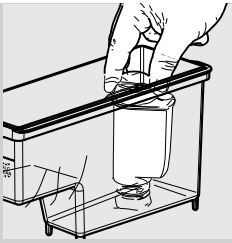

**4** Den Wasserfilter "INTENZA +" in den leeren Wassertank einsetzen. So weit wie möglich nach unten drücken.

**5** Den Wassertank mit frischem Wasser füllen und wieder in das Gerät einsetzen.

**6** Die Ausgabe von 2 Tassen Kaffee vornehmen, um das System korrekt zu entlüften.

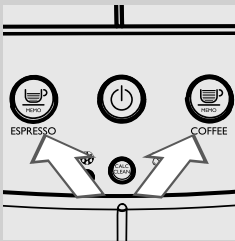

**7** Nach Abschluss der oben erläuterten Vorgänge leuchten die Taste "ESPRESSO" und die Taste "COFFEE" dauerhaft auf.

#### **Hinweis:**

Der Wasserfilter "INTENZA+" muss nach zwei monatigem Betrieb ausgetauscht werden.

## EINSTELLUNGEN

Das Gerät ermöglicht die Ausführung einiger Einstellungen für die Ausgabe eines stets optimalen Kaffees.

### Saeco Adapting System

Kaffee ist ein Naturprodukt und seine Eigenschaften können je nach Herkunft, Mischung und Röstung unterschiedlich sein. Das Gerät ist mit einem System zur Selbsteinstellung ausgestattet, mit dem alle handelsüblichen Kaffeebohnsorten verwendet werden können (mit Ausnahme von karamellisierten oder aromatisierten Sorten).

Das Gerät reguliert sich automatisch nach der Ausgabe von einigen Tassen Kaffee, um die Extraktion des Kaffees zu optimieren.

### Mahlwerkeinstellung

Die Mahlwerke können eingestellt werden, um den Mahlgrad des Kaffees an Ihren persönlichen Geschmack anzupassen.



#### Achtung:

**Das Mahlwerk enthält bewegliche Teile, die eine Gefahr darstellen können. Aus diesem Grunde dürfen Finger oder andere Gegenstände nicht in den Innenbereich eingeführt werden. Für die Einstellung des Mahlwerks darf ausschließlich der Schlüssel für die Einstellung des Mahlgrads verwendet werden.**



#### Achtung:

**Der Drehknopf für die Mahlgradeinstellung, der sich im Kaffeebohnenbehälter befindet, darf nur dann gedreht werden, wenn sich das Mahlwerk in Betrieb befindet.**

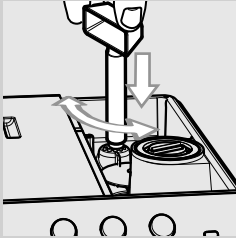

- 1 Den Drehknopf für die Mahlgradeinstellung im Kaffeebohnenbehälter jeweils nur um maximal einen Grad verstellen. Dabei ist der entsprechende im Lieferumfang enthaltene Schlüssel für die Mahlwerkeinstellung zu benutzen. Der Geschmacksunterschied ist nach der Ausgabe von 2-3 Tassen Kaffee wahrnehmbar.

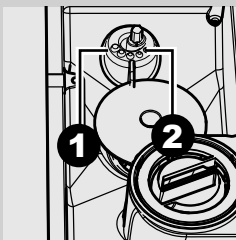

- 2 Die Markierungen im Inneren des Kaffeebohnenbehälters geben den eingestellten Mahlgrad an. Es können 5 unterschiedliche Mahlgrade von der Position 1 für einen groben Mahlgrad und ein leichteres Aroma bis zur Position 2 für einen feinen Mahlgrad und ein stärkeres Aroma eingestellt werden.



### Einstellung des Kaffeeauslaufs

Der Auslauf kann in der Höhe eingestellt werden, um ihn an die Größe der verwendeten Tassen anzupassen.

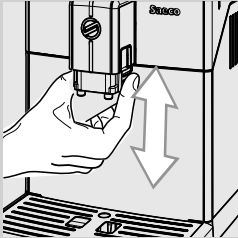

Für diese Einstellung wird der Auslauf von Hand nach oben oder nach unten geschoben, wie in der Abbildung gezeigt.

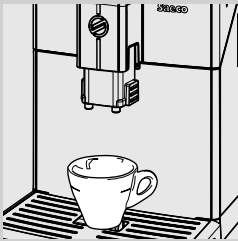

Folgende Positionen werden empfohlen:  
Für die Verwendung von kleinen Tassen;

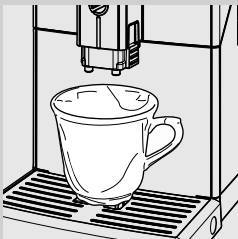

Für die Verwendung von großen Tassen.

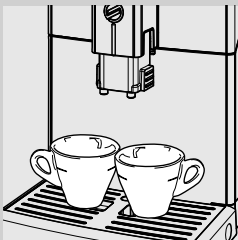

Unter dem Auslauf können auch zwei Tassen aufgestellt werden, um gleichzeitig zwei Tassen Kaffee oder Espresso auszugeben.

## Einstellung Kaffeemenge in der Tasse

Bei diesem Gerät kann die ausgegebene Kaffeemenge je nach Geschmackspräferenz und Tassengröße eingestellt werden. Bei jedem Drücken der Taste "☕" oder "☕" gibt das Gerät eine programmierte Kaffeemenge aus. Jeder Taste ist eine Ausgabe zugeordnet. Diese erfolgt unabhängig.

Im folgenden Text wird die Programmierung der Taste "☕" erläutert.

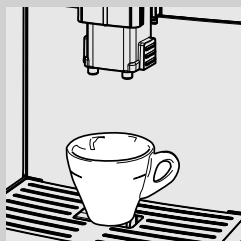

- 1 Eine Tasse unter den Auslauf stellen.



- 2 Die Taste "☕" gedrückt halten, bis sie mit kurzen Intervallen blinkt, dann die Taste loslassen. Nun befindet sich das Gerät im Programmiermodus. Die Taste "☕" blinkt während dem gesamten Programmierzyklus. Das Gerät startet die Kaffeeausgabe.

- 3 Die Taste "☕" drücken, sobald die gewünschte Kaffeemenge erreicht wird.

Nun ist die Taste "☕" programmiert. Jedes Mal, wenn die Taste ausgewählt wird, gibt das Gerät die programmierte Menge aus.



### Hinweis:

Die gleiche Vorgehensweise ist für die Programmierung der Taste "☕" auszuführen.

Mit der Taste "☕" kann die Kaffeeausgabe abgebrochen werden, wenn die gewünschte Menge erreicht ist.

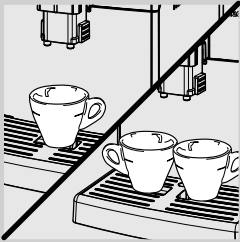

## KAFFEE- UND ESPRESSO AUSGABE

Vor der Ausgabe des Kaffees überprüfen, ob keine Anzeigen auf dem Bedienfeld vorhanden sind und ob der Wassertank und der Kaffeebohnenbehälter vollständig gefüllt sind.

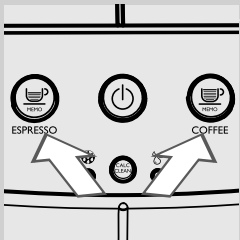

**1** 1 oder 2 Tassen unter den Auslauf stellen.



**2** Die Taste „“ für einen Espresso oder die Taste „“ für einen Kaffee drücken.

**3** Für die Ausgabe von einem Espresso oder einem Kaffee wird die gewünschte Taste ein einziges Mal gedrückt. Die gedrückte Taste blinkt langsam langen Intervallen.

**4** Für die Ausgabe von zwei Espresso oder zwei Kaffee wird die gewünschte Taste zwei Mal nacheinander gedrückt. Die gedrückte Taste blinkt 2 Mal schnell kurzen Intervallen.

### Hinweis:

In dieser Betriebsart übernimmt das Gerät automatisch die Mahlung und Dosierung der richtigen Kaffeemenge. Die Zubereitung von zwei Tassen Espresso oder zwei Tassen Kaffee erfordert zwei Mahlzyklen und zwei Ausgabezyklen, die vom Gerät automatisch gesteuert werden.

**5** Nach dem Vorbrühzyklus beginnt der Kaffee aus dem Auslauf zu fließen.

**6** Die Kaffeeausgabe wird automatisch beendet, wenn die eingestellte Menge erreicht ist. Sie kann jedoch auch durch Druck der zuvor gedrückten Taste vorzeitig abgebrochen werden.

## REINIGUNG UND WARTUNG

### Tägliche Reinigung des Geräts



#### Hinweis:

**Die regelmäßige Reinigung und Wartung des Geräts sind von wesentlicher Bedeutung für die Verlängerung des Betriebslebens desselben. Das Gerät ist ständig Feuchtigkeit, Kaffee und Kalk ausgesetzt! Dieses Kapitel beschreibt in detaillierter Weise, welche Arbeitsvorgänge wie oft auszuführen sind. Werden diese nicht beachtet, so treten Betriebsstörungen beim Gerät auf. Diese Reparaturen sind NICHT durch die Garantie gedeckt.**



#### Hinweis:

- Für die Reinigung des Geräts sollte ein weiches feuchtes Tuch verwendet werden.
- In der Geschirrspülmaschine darf ausschließlich der Tassenabstellrost gereinigt werden. Alle anderen Teile müssen mit lauwarmem Wasser gereinigt werden.
- Das Gerät keinesfalls in Wasser tauchen.
- Für die Reinigung des Geräts dürfen kein Alkohol, Lösungsmittel und/oder scheuernde Produkte verwendet werden.
- Die Vorrichtung und deren Bestandteile nicht unter Verwendung einer Mikrowelle oder eines herkömmlichen Backofens trocknen.

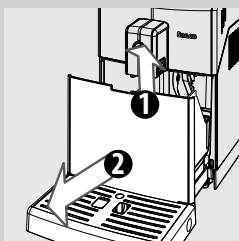

- 1** Der Kaffeesatzbehälter und die Abtropfschale müssen täglich bei eingeschaltetem Gerät geleert und gereinigt werden.
  - 1 - Den Kaffeeauslauf nach oben schieben;
  - 2 - Die seitlichen Tasten drücken;
  - 3 - Die Abtropfschale herausnehmen.

Andere Wartungseingriffe dürfen nur mit ausgeschaltetem und vom Stromnetz abgenommenem Gerät durchgeführt werden.

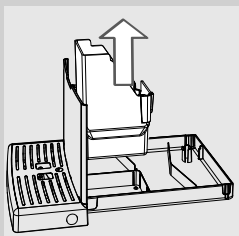

- 2** Den Kaffeesatzbehälter entfernen und leeren.
- 3** Die Abtropfschale leeren und reinigen.

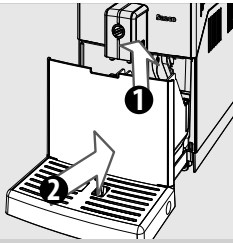

- 4 Den Kaffeesatzbehälter in die Abtropfschale einsetzen und diese wieder am Gerät anbringen.

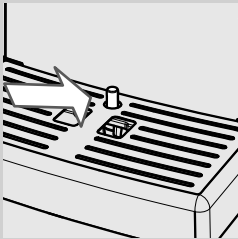

#### Hinweis:

Die Leerung der Abtropfschale und des Kaffeesatzbehälters muss auch dann durchgeführt werden, wenn der Anzeiger Abtropfschale voll angehoben wird.

---

### Tägliche Reinigung des Wassertanks

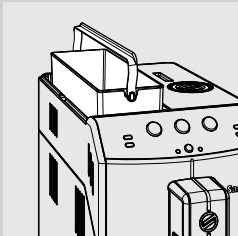

- 1 Den kleinen weißen Filter oder den Wasserfilter "INTENZA+" (soweit vorhanden) aus dem Tank herausnehmen und unter frischem Wasser reinigen.
- 2 Den weißen Filter oder den Wasserfilter INTENZA+ (soweit vorhanden) wieder in seine Aufnahme einsetzen, indem er leicht angedrückt und gedreht wird.
- 3 Den Wassertank mit frischem Wasser füllen.

### Wöchentliche Reinigung des Geräts

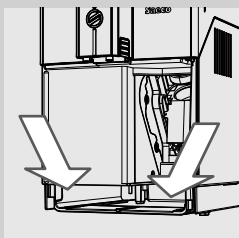

- 1 Die Aufnahme der Abtropfschale reinigen.

### Wöchentliche Reinigung der Brühgruppe

Die Brühgruppe muss immer dann gereinigt werden, wenn der Kaffeebohnenbehälter nachgefüllt wird, oder zumindest einmal pro Woche.

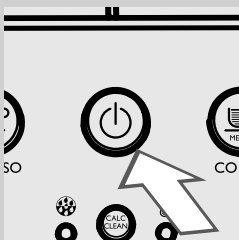

- 1 Die Taste "⏻" drücken, um das Gerät auszuschalten und das Gerät vom Netz nehmen.

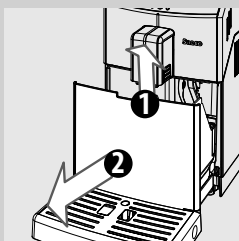

- 2 Die Abtropfschale und den Kaffeesatzbehälter abnehmen. Erst jetzt die Servicetür öffnen.

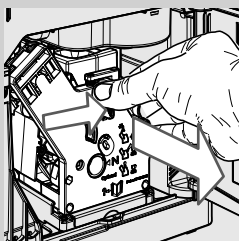

- 3 Die Taste «PUSH» drücken und am Handgriff ziehen, um die Brühgruppe herauszunehmen. Waagrecht herausziehen, ohne diese zu drehen.

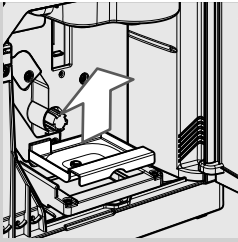

- 4 Den Kaffeeauffangbehälter abnehmen und sorgfältig reinigen.

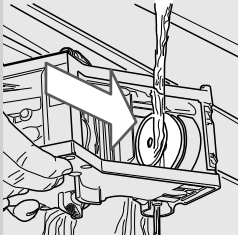

- 5 Die Brühgruppe mit frischem und lauwarmem Wasser reinigen. Den oberen Filter sorgfältig reinigen.

**!** Hinweis:

**Für die Reinigung der Brühgruppe dürfen keine Reinigungsmittel oder Seife verwendet werden.**

- 6 Die Brühgruppe vollständig an der Luft trocknen lassen.

- 7 Den Innenbereich des Geräts mit einem weichen, feuchten Tuch reinigen.

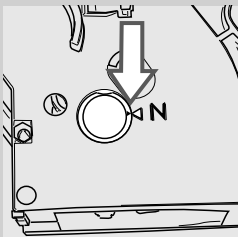

- 8 Sicherstellen, dass sich die Brühgruppe in der Ruhestellung befindet; die zwei Bezugspunkte müssen übereinstimmen. Andernfalls die unter den Punkten 9-10 beschriebenen Vorgänge ausführen.

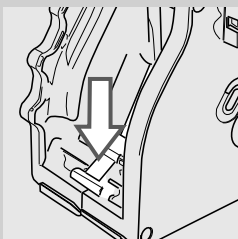

- 9 Den Hebel vorsichtig nach unten drücken, bis er die Basis der Brühgruppe berührt und die beiden Bezugspunkte seitlich neben der Gruppe übereinstimmen.

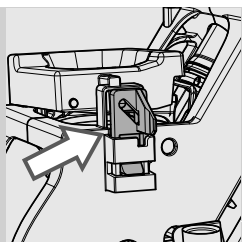

- 10** Sicherstellen, dass sich der Haken für die Sperre der Brühgruppe in der korrekten Position befindet. Um die Position zu überprüfen, wird die Taste "PUSH" kräftig gedrückt, bis das Einrasten in der Position zu hören ist. Sicherstellen, dass sich der Haken oben am Anschlag befindet. Andernfalls den Vorgang wiederholen.

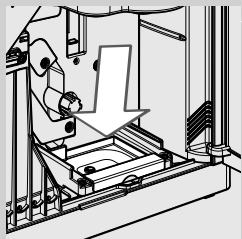
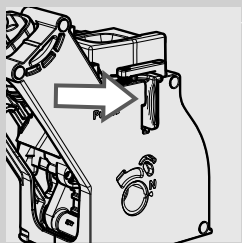

- 11** Den Kaffeeauffangbehälter in die entsprechende Aufnahme einsetzen und sicherstellen, dass er korrekt positioniert wurde.



**Hinweis:**

Wird der Kaffeeauffangbehälter nicht korrekt positioniert, kann die Brühgruppe eventuell nicht in das Gerät eingesetzt werden.

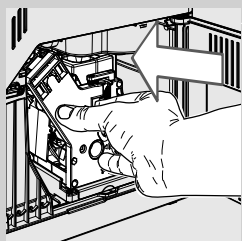

- 12** Die Brühgruppe wieder in die Aufnahme einsetzen, bis sie einrastet. Dabei nicht die Taste "PUSH" drücken.

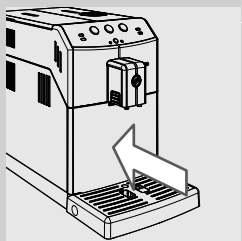

- 13** Den Kaffeesatzbehälter mit der Abtropfschale wieder in das Gerät einsetzen und die Servicetür schließen.



### Monatliches Einfetten der Brühgruppe

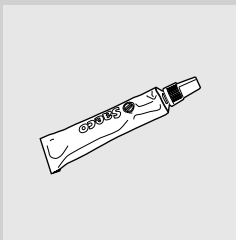

Die Brühgruppe sollte nach jeweils 500 Tassen oder einmal monatlich geschmiert werden. Das Schmierfett der Brühgruppe ist separat erhältlich. Weitere Details sind auf der Seite für Pflege-Produkte in dieser Bedienungsanleitung zu finden.



#### Hinweis:

**Vor dem Schmieren der Brühgruppe muss diese mit frischem Wasser gereinigt und getrocknet werden, wie im Kapitel "Wöchentliche Reinigung der Brühgruppe" erläutert.**

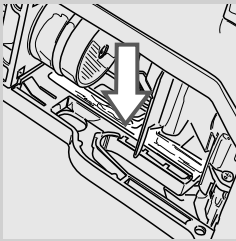

**1** Das Fett gleichmäßig auf beide seitlichen Führungen auftragen.

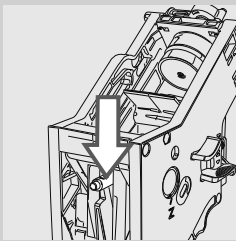
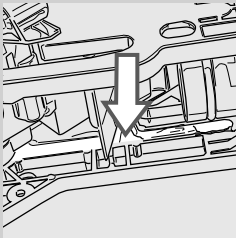

**2** Auch die Welle schmieren.

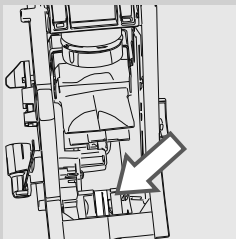

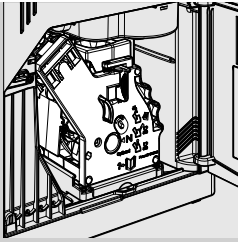

- 3** Die Brühgruppe in die Aufnahme einsetzen, bis sie einrastet (siehe Kapitel "Wöchentliche Reinigung der Brühgruppe").
- 4** Die Servicetür schließen und die Abtropfschale und den Kaffeesatzbehälter einsetzen.

---

### **Monatliche Reinigung des Kaffeebohnenbehälters**

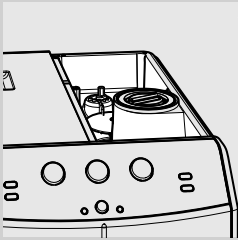

Den Kaffeebohnenbehälter einmal monatlich mit einem feuchten Tuch reinigen, um die öligen Substanzen des Kaffees zu entfernen. Dann wieder mit Kaffeebohnen auffüllen.

## ENTKALKEN

Das Entkalken dauert ca. 35 Minuten.

Während der Benutzung bilden sich im Inneren des Geräts Kalkablagerungen, die regelmäßig entfernt werden müssen. Im gegenteiligen Falle kann es im Wasser- und Kaffeesystem zu Verstopfungen kommen. Das Gerät zeigt an, wann das Entkalken erforderlich ist. Leuchtet die Taste **CALC CLEAN**, so muss das Entkalken vorgenommen werden.

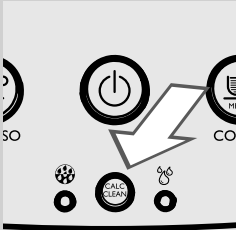

### ! Hinweis:

**Diese Vorgänge nicht auszuführen, führt dazu, dass das Gerät nicht mehr störungsfrei funktioniert. Eine entsprechende Reparatur ist nicht durch die Garantie gedeckt.**



Es sollte ausschließlich das Entkalkungsmittel verwendet werden, das speziell für die Optimierung der Leistungen des Geräts entwickelt wurde. Die Entkalkungsmittel ist separat erhältlich. Weitere Details sind auf der Seite für Pflege-Produkte in dieser Bedienungsanleitung zu finden.

### ! Achtung:

**Das Entkalkungsmittel und die bis zum Abschluss des Zyklus ausgegebenen Produkte dürfen keinesfalls getrunken werden. Keinesfalls darf Essig als Entkalker verwendet werden.**

### ☰ Hinweis:

Das Gerät während dem Entkalken nicht ausschalten. Andernfalls wird der Entkalkungszyklus ab dem Punkt wieder fortgesetzt, zu dem er unterbrochen wurde.

Für die Ausführung des Entkalkungszyklus sollten die folgenden Hinweise beachtet werden:

Vor dem Entkalken:

- 1 Die Abtropfschale und den Kaffeesatzbehälter leeren.

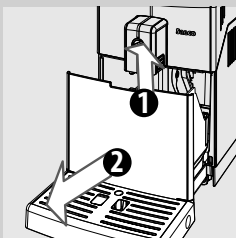

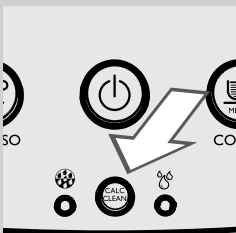
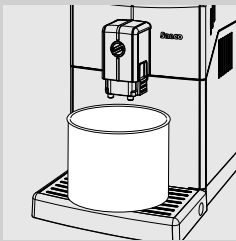
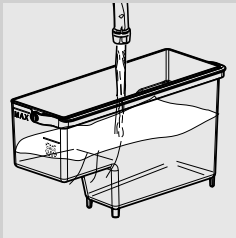
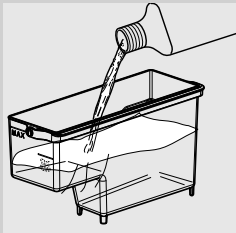

**2** Den Wassertank herausnehmen.

**3** Den Wasserfilter "INTENZA+" (soweit vorhanden) aus dem Wassertank herausziehen und durch den kleinen weißen Original-Filter ersetzen.

**4** Den gesamten Inhalt der Flasche des Entkalkungsmittels in den Wassertank einfüllen und den Tank mit frischem Wasser bis zum Füllstand calc clean auffüllen.

**5** Den Wassertank wieder ins Gerät einsetzen.

**6** Einen großen Behälter (1,5 l) unter den Kaffeeauslauf stellen.

**7** Die Taste **CALC CLEAN** für mind. 3 Sekunden drücken, um den Entkalkungsvorgang zu starten.  
Die Taste "CALC CLEAN" blinkt bis der Entkalkungsvorgang beendet ist.

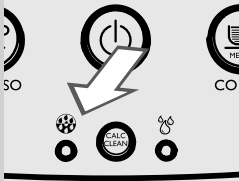

**8** Das Gerät gibt für die nächsten ca. 25 Minuten das Entkalkungsmittel in Intervallen aus. Während dieser Phase schaltet sich die LED "⚡" ein.

**Hinweis:**

Der Entkalkungszyklus kann durch Druck der Taste "☕" unterbrochen werden. Um den Zyklus wieder aufzunehmen, erneut die Taste "☕" drücken. Während der Pause blinkt die Taste "☕". Während dem Entkalkungszyklus leuchtet die LED "☕" dauerhaft auf. Dadurch kann der Behälter entleert oder das Gerät für einen kurzen Zeitraum unbeaufsichtigt gelassen werden.



**9** Leuchtet die LED "☕" auf, so ist der Wassertank leer.

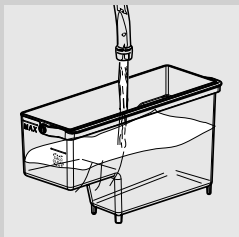

**10** Den Wassertank herausnehmen, ausspülen und bis zum Füllstand MAX mit frischem Wasser füllen. Den Tank wieder in das Gerät einsetzen.

**11** Den Behälter für die Auffangung des Entkalkungsmittels leeren.

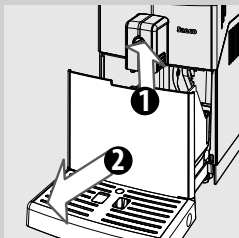

**12** Die Abtropfschale und den Kaffeesatzbehälter leeren und wieder einsetzen.





**13** Den Behälter unter den Kaffeeauslauf stellen.





**14** Den Wassertank wieder in das Gerät einsetzen; Die LED  wird eingeschaltet.

**15** Wenn die Taste  blinkt, wird sie gedrückt, um die Spülung zu starten.

#### Hinweis:



Der Entkalkungszyklus kann durch Druck der Taste  unterbrochen werden. Um den Zyklus wieder aufzunehmen, erneut die Taste  drücken. Während der Pause blinkt die Taste . Während dem Entkalkungszyklus leuchtet die LED  dauerhaft auf. Dadurch kann der Behälter entleert oder das Gerät für einen kurzen Zeitraum unbeaufsichtigt gelassen werden.

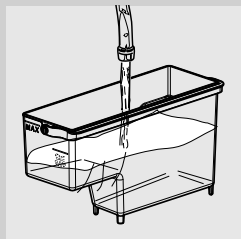

**16** Leuchtet die LED  auf, so ist der Wassertank leer. Die Vorgänge von Punkt 9 bis Punkt 15 wiederholen. Wenn die LED  erneut aufleuchtet, wird der Vorgang ab Punkt 17 fortgesetzt.



**17** Wenn der Wassertank leer ist, diesen herausnehmen, ausspülen und bis zum Füllstand MAX mit frischem Wasser füllen. Wieder ins Gerät einsetzen.

**18** Wenn die gesamte, für die Spülung erforderliche Wassermenge ausgegeben wurden, blinken die LED  und  und zeigen damit an, dass das Gerät die Entlüftung des Systems ausführt. Abschließend schaltet sich die Taste  aus.

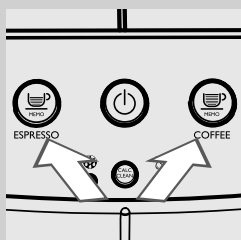

**19** Die Taste  und die Taste  blinken gleichzeitig; das Gerät führt den Aufheiz- und den automatischen Spülzyklus für die Ausgabe der Produkte durch.

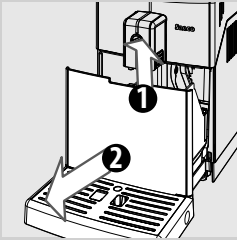

**20** Den Behälter entfernen und leeren.

**21** Die Abtropfschale leeren und wieder einsetzen.

**22** Der Entkalkungszyklus ist abgeschlossen.

**23** Den kleinen weißen Filter entfernen und den Wasserfilter "INTENZA+" (soweit vorhanden) wieder im Wassertank installieren.

**Hinweis:**

Nach Abschluss des Entkalkungszyklus wird die Brühgruppe gemäß der Beschreibung im Kapitel "Wöchentliche Reinigung der Brühgruppe" gereinigt.

**Hinweis:**

Das System muss mit einer voreingestellten Wassermenge gereinigt werden.

Wird der Tank nicht bis zum Füllstand MAX gefüllt, besteht die Möglichkeit, dass das Gerät für die Spülung fordert, den Tank drei mal oder öfter nachzufüllen.

## BEDEUTUNG DER DISPLAYSYMBOLE

### Anzeigen

1

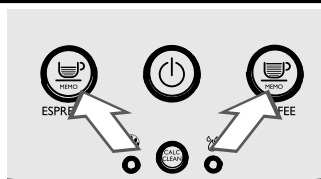

**Blinkend**

Das Gerät ist beschäftigt und führt einen der folgenden Vorgänge aus:  
 - Aufheizen  
 - automatische Spülung.

2



**Blinkend**

Das Gerät führt die Entlüftung des Systems durch.

3

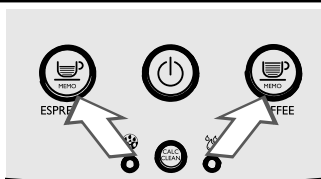

**Dauerhaft aufleuchtend**

Das Gerät ist für die Ausgabe der Produkte bereit.

4

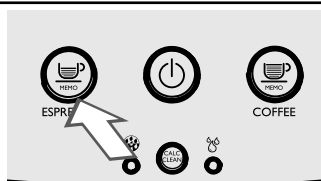

**Langsam blinkend**

Gerät in Ausgabephase von einem Espresso.

5



**Langsam blinkend**

Gerät in Ausgabephase von einem Kaffee.

6

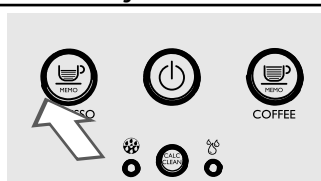

**Schnelles Doppelblinken**

Gerät in Ausgabephase von zwei Espresso.



**Anzeigen**

**7**



**Schnelles Doppelblinken**

Gerät in Ausgabephase von zwei Kaffee.

**8**

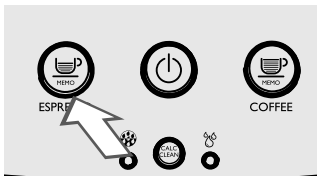

**Schnell blinkend**

Gerät in Phase der Programmierung der auszugebenden  
Espressomenge.

**9**



**Schnell blinkend**

Gerät in Phase der Programmierung der auszugebenden  
Kaffeemenge.

**10**



**Dauerhaft aufleuchtend**

Den Wassertank füllen.

**11**



**Dauerhaft aufleuchtend**

Die Abtropfschale und den Kaffeesatzbehälter vollständig  
in das Gerät einsetzen und die Servicetür schließen.

**12**



**Schnell blinkend**

Brühgruppe in der Rückstellungsphase nach einem Zurück-  
setzen des Geräts.

**Anzeigen****13****Langsam blinkend**

Die Brühgruppe einsetzen.

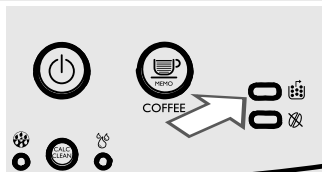
**14****Dauerhaft aufleuchtend**

Den Kaffeesatzbehälter leeren.

**15****Blinkend**

Der Kaffeesatzbehälter wurde nicht in das Gerät eingesetzt. Dieser darf erst nach dem Abschluss des Resets des Gerätes eingesetzt werden. Dies ist dann der Fall, wenn die LED "☒" ausgeschaltet und die LED "⚠" dauerhaft eingeschaltet wird.

**16****Dauerhaft aufleuchtend**

Den Behälter mit Kaffeebohnen füllen und den Zyklus erneut starten. Die LED wird erst dann ausgeschaltet, wenn der Zyklus erneut gestartet wird.

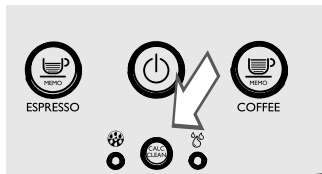
**17****Dauerhaft aufleuchtend**

Das Gerät muss entkalkt werden. Hierzu sind die Vorgänge, die im Kapitel "Entkalken" des vorliegenden Handbuchs beschrieben werden, zu beachten.

Hinweis: Diese Vorgänge nicht auszuführen, führt dazu, dass das Gerät nicht mehr störungsfrei funktioniert. Eine entsprechende Reparatur ist nicht durch die Garantie gedeckt.

**18****Alle gleichzeitig blinkend**

Das Gerät ausschalten. Nach 30 Sekunden erneut einschalten. Den Vorgang 2 oder 3 Mal wiederholen.

Kann das Gerät nicht gestartet werden, so ist die Hotline Philips SAECO im jeweiligen Land zu kontaktieren (Telefonnummern im Garantieheft).

## PROBLEMLÖSUNG

Im vorliegenden Kapitel werden die häufigsten Probleme, die auf Ihrem Gerät auftreten können, zusammengefasst. Helfen Ihnen die nachfolgend aufgeführten Informationen nicht bei der Behebung des Problems, so besuchen Sie die Seite FAQ auf der Webseite [www.philips.com/support](http://www.philips.com/support) oder wenden Sie sich an die Hotline Philips Saeco in Ihrem Land. Die jeweiligen Kontaktdaten werden im separat gelieferten Garantieheft oder unter der Adresse [www.philips.com/support](http://www.philips.com/support) genannt.

Verhalten	Ursachen	Abhilfen
Das Gerät schaltet sich nicht ein.	Das Gerät ist nicht an das Stromnetz angeschlossen oder der Hauptschalter befindet sich auf "0".	Das Gerät an das Stromnetz anschließen und den Hauptschalter auf "1" stellen.
Die Abtropfschale füllt sich, auch wenn kein Wasser abgelaassen wird.	Manchmal lässt das Gerät automatisch Wasser in die Abtropfschale ab, um die Spülung der Systeme zu steuern und einen optimalen Betrieb des Geräts zu gewährleisten.	Dieser Vorgang ist völlig normal.
Das Gerät zeigt stets die LED "☼" an.	Der Kaffeesatzbehälter wurde bei ausgeschaltetem Gerät entleert.	Der Kaffeesatzbehälter muss stets bei eingeschaltetem Gerät entleert werden.
Der Kaffee ist nicht heiß genug.	Die Tassen sind kalt.	Die Tassen mit heißem Wasser vorwärmen.
Der Kaffee hat wenig Crema (siehe Hinweis).	Die Kaffeemischung ist nicht geeignet, der Kaffee ist nicht röstfrisch oder das Kaffeepulver wurde zu grob gemahlen.	Die Kaffeemischung wechseln oder den Mahlgrad einstellen, wie im Kapitel "Einstellung Mahlwerk" beschrieben.
Das Gerät benötigt zu lange Aufwärmzeiten oder die ausgegebene Wassermenge ist nicht ausreichend.	Das Gerätesystem ist verkalkt.	Das Gerät entkalken.
Die Brühgruppe kann nicht herausgenommen werden.	Die Brühgruppe wurde falsch eingesetzt.	Das Gerät einschalten. Die Servicetür schließen. Die Brühgruppe kehrt automatisch in die Ausgangsposition zurück.
	Der Kaffeesatzbehälter ist eingesetzt.	Nehmen Sie den Kaffeesatzbehälter heraus, bevor Sie die Brühgruppe abnehmen.
Das Gerät führt den Mahlvorgang der Kaffeebohnen aus, aber es wird kein Kaffee ausgegeben (siehe Hinweis).	Die Brühgruppe ist verschmutzt.	Die Brühgruppe reinigen (Kapitel "Wöchentliche Reinigung der Brühgruppe").
	Dies kann geschehen, wenn das Gerät automatisch die Portion einstellt.	Einige Kaffees ausgeben, wie im Kapitel "Saeco Adapting System" beschrieben.
	Der Auslauf ist verschmutzt.	Den Auslauf reinigen.

Verhalten	Ursachen	Abhilfen
Der Kaffee ist zu wässrig (siehe Hinweis).	Dies kann geschehen, wenn das Gerät automatisch die Portion einstellt.	Einige Kaffees ausgeben, wie im Kapitel "Saeco Adapting System" beschrieben.
Langsame Kaffeeausgabe (siehe Hinweis).	Der Kaffee ist zu fein gemahlen.	Die Kaffeemischung wechseln oder den Mahlgrad einstellen, wie im Kapitel "Mahlwerkeinstellung" beschrieben.
	Die Brühgruppe ist verschmutzt.	Die Brühgruppe reinigen (Kapitel "Wöchentliche Reinigung der Brühgruppe").
Der Kaffee tritt neben dem Auslauf aus.	Der Auslauf ist verstopft.	Den Auslauf und seine Ausgabeöffnungen reinigen.

**Hinweis:**

Diese Probleme stellen keine Störung dar, wenn die Kaffeemischung geändert wurde oder im Rahmen der ersten Installation. In diesem Falle muss abgewartet werden, dass das Gerät eine Selbsteinstellung ausführt, wie im Kapitel "Saeco Adapting System" beschrieben.

## ENERGIEEINSPARUNG

### Standby



Der Saeco Espresso-Vollautomat wurde umweltfreundlich entwickelt, wie die Energieeffizienzkenzeichnung der Klasse A zeigt.

Nach einem Zeitraum von 30 Minuten, in dem das Gerät nicht betätigt wird, schaltet es automatisch ab. Nach der Ausgabe eines Produktes führt das Gerät einen Spülzyklus durch.

Im Standby-Modus liegt der Energieverbrauch unter 1Wh. Um das Gerät einzuschalten, wird die Taste "☺" gedrückt (wenn sich der Hauptschalter auf der Rückseite des Geräts auf "I" befindet). Ist der Durchlauferhitzer kalt, führt das Gerät einen Spülzyklus durch.

### Entsorgung



Am Ende des Betriebslebens darf das Gerät nicht als normaler Hausmüll behandelt werden, sondern muss in einem offiziellen Sammelzentrum für das Recycling abgegeben werden. Ein derartiges Verhalten trägt zum Umweltschutz bei.

- Die Verpackungsmaterialien können recycelt werden.  
Gerät: Den Stecker von der Steckdose abziehen und das Netzkabel zerschneiden.
- Das Gerät und das Netzkabel bei einem Kundendienstzentrum oder einer öffentlichen Einrichtung für die Abfallentsorgung abgeben.

Dieses Produkt entspricht den Vorgaben der Europäischen Richtlinie 2002/96/EG.

Das auf dem Produkt oder auf der Verpackung abgebildete Symbol weist darauf hin, dass das Produkt nicht als normaler Hausmüll behandelt werden darf, sondern an einer zuständigen Sammelstelle abgegeben werden muss, damit die elektrischen und elektronischen Bestandteile recycelt werden können.

Durch Ihren Beitrag zur korrekten Entsorgung dieses Produkts schützen Sie die Umwelt und die Gesundheit Ihrer Mitmenschen vor negativen Folgen, die durch eine falsche Entsorgung des Produktes am Ende seines Betriebslebens entstehen können. Weitere Informationen zum Recycling des Produktes erhalten Sie von Ihrer zuständigen Gemeinde, der Müllabfuhr oder dem Geschäft, in dem Sie das Produkt gekauft haben.

## TECHNISCHE EIGENSCHAFTEN

Der Hersteller behält sich das Recht vor, technische Änderungen am Produkt vorzunehmen.

Nennspannung - Nennleistung - Versorgung	Siehe Typenschild auf der Innenseite der Servicetür
Gehäusematerial	Thermoplastisch
Abmessungen (L x H x T)	215 x 330 x 429 mm
Gewicht	7 kg
Kabellänge	800 - 1200 mm
Bedienfeld	Front
Tassengröße	Bis 152 mm
Wassertank	1,8 Liter - herausnehmbar
Fassungsvermögen Kaffeebohnenbehälter	250 g
Fassungsvermögen Kaffeesatzbehälter	15
Pumpendruck	15 bar
Durchlauferhitzer	Durchlauferhitzer Edelstahl
Sicherheitsvorrichtungen	Thermosicherung

## GARANTIE UND KUNDENDIENST

### Garantie

Für ausführliche Informationen zur Garantie und der damit verbundenen Bedingungen ist auf das separat gelieferte Garantieheft Bezug zu nehmen.

### Kundendienst

Wir möchten sicherstellen, dass Sie mit Ihrem Gerät zufrieden sind. Sollten Sie dies nicht bereits getan haben, so registrieren Sie das Produkt bitte unter [www.philips.com/welcome](http://www.philips.com/welcome). Auf diese Weise können wir mit Ihnen in Kontakt bleiben und Ihnen die Erinnerungen für die Reinigungs- und Entkalkungsvorgänge zusenden.

Für Hilfe oder den Kundendienst besuchen Sie die Webseite Philips [www.philips.com/support](http://www.philips.com/support) oder wenden sich an die Hotline Philips Saeco in Ihrem Land. Die Kontaktdaten werden im separat gelieferten Garantieheft oder unter der Adresse [www.philips.com/support](http://www.philips.com/support) genannt.

## BESTELLUNG VON PFLEGE-PRODUKTEN

Für die Reinigung und das Entkalken dürfen ausschließlich die Pflege-Produkte von Saeco benutzt werden. Diese Produkte sind im Online-Shop Philips unter [www.shop.philips.com/service](http://www.shop.philips.com/service), (soweit in Ihrem Land vorhanden), beim Händler Ihres Vertrauens oder bei autorisierten Kundendienstzentren erhältlich.

Sind die Pflege-Produkte für das Gerät nicht erhältlich, so wenden Sie sich an die Hotline Philips Saeco in Ihrem Land.

Die jeweiligen Kontaktdaten werden im separat gelieferten Garantieheft oder unter der Adresse [www.philips.com/support](http://www.philips.com/support) genannt.

Übersicht über die Pflege-Produkte



- Entkalker CA6700



- Einsatz Wasserfilter INTENZA+ CA6702

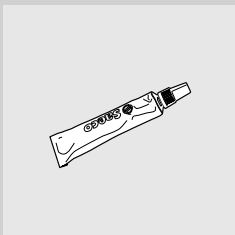

- Fett HD5061



- Wartungs-Kit CA 6706

03



Der Hersteller behält sich das Recht vor, Änderungen jeder Art ohne Vorankündigung vorzunehmen.

[www.philips.com/welcome](http://www.philips.com/welcome)



421940437931

Rev.00 del 15-05-13

03 DE