

Tech Line

**BEDIENUNGSANLEITUNG
OPERATING INSTRUCTIONS
MODE D'EMPLOI**

TL-22LC882

**LCD FARBFERNSEHGERÄT
LCD COLOR TELEVISION
LCD TELEVISEUR EN COULEUR**

Inhalt

Zubehör	2	Menü Quelle	25
Funktionen	2	Menüsystem im PC-Modus	25
Einleitung	3	Menü PC Lage	25
Vorbereitung	3	Anzeige der TV-Information	26
Sicherheitshinweise	3	Stummschaltungsfunktion	26
Netzspannung	3	Auswahl Bildmodus	26
Netzkabel	3	Standbild	26
Feuchtigkeit und Wasser	3	Zoom-Modi	26
Reinigung	3	Auto	27
Hitze und offenes Feuer	4	16:9	27
Gewitter	4	4:3	27
Ersatzteile	4	Panorama	27
Servicearbeiten	4	14:9	27
Entsorgung	4	Kino	27
Trennen des Geräts vom Netz	4	Untertitel	27
Kopfhörer-Lautstärke	4	Zoom	27
Installation	4	Teletext	27
LCD-Bildschirm	4	Tipps	28
Warnhinweis	5	Bleibendes Bild	28
Übersicht über die Fernbedienung	6	Kein Strom	28
LCD-TV und Bedientasten	7	Schlechte Bildqualität	28
Ansicht der Anschlüsse – Anschlüsse an der Rückseite	7	Kein Bild	28
Ansicht der Anschlüsse – Anschlüsse an der Seite	8	Ton	28
Netzanschluss	8	Fernbedienung	28
Antennenanschluss	8	Eingabequellen	28
Anschließen des LCD-TVs an einen PC	9	Anhang A: Typische Anzeigemodi PC-Eingang	29
Anschluss eines DVD-Players	9	Anhang B: AV- und HDMI-Signalkompatibilität (Eingangssignaltypen)	30
Einlegen der Batterien in die Fernbedienung	10	Technische Daten	31
Ein-/Ausschalten des TV-Geräts	10		
Einschalten des TV-Geräts	10		
TV-Gerät ausschalten	10		
Verwendung der seitlichen Anschlüsse	10		
Anschließen anderer Geräte über Scart	10		
Eingangsauswahl	11		
Grundlegende Bedienung	11		
Steuerung mit den Tasten am TV-Gerät	11		
Erste Einstellungen	11		
Allgemeine Bedienung	12		
Elektronischer Programmführer (EPG)	12		
Anzeigen von Untertiteln	13		
Digitaler Teletext (** nur für UK)	13		
Analoger Teletext	13		
Breitbild	13		
IDTV-Menüsystem	14		
Kanalliste	14		
Timer	15		
Conditional Access	16		
TV-Setup	16		
Einstellungen	16		
Menüsystem Analog-TV	20		
Menü Bild	20		
Menü Ton	21		
Menü Funktion	22		
Menü Installation	23		

Bitte lesen Sie die entsprechenden Hinweise in diesem Handbuch, bevor Sie das Gerät in Betrieb nehmen, auch wenn Sie mit dem Gebrauch elektronischer Geräte bereits vertraut sind. Beachten Sie besonders das Kapitel SICHERHEITSHINWEISE. Bewahren Sie das Handbuch für die weitere Verwendung gut auf. Bitte geben Sie das Handbuch unbedingt auch weiter, wenn Sie das Gerät verkaufen oder weitergeben.

Zubehör



Hinweis: Bitte überprüfen Sie nach dem Kauf die Zubehörteile. Stellen Sie sicher, dass alle Zubehörteile vorhanden sind.

Funktionen

- LCD-Farbfernsehgerät mit Fernbedienung.
- Vollintegriertes Digital-TV (DVB-T).
- HDMI-Anschlüsse für Digital-Video und -Audio sind vorhanden. Dieser Anschluss kann außerdem HighDefinition-Signale empfangen.
- 200 Programme VHF, UHF (analog).
- 500 Programme im Digitalmodus (IDTV).
- OSD-Menüsystem.
- Scart-Buchsen für externe Geräte (wie Video, Videospiele, Stereoanlage etc.).
- Stereo-Audiosystem.
- Teletext, FasText, TOP text.
- Kopfhöreranschluss.
- Autoprogrammierung.
- Automatische Abstimmung (vorwärts und rückwärts).
- Schlaf-Timer.
- Kindersicherung.
- Automatische Stummschaltung, wenn keine Übertragung stattfindet.
- NTSC-Wiedergabe.
- AVL (Automatische Lautstärkebegrenzung).
- Wenn kein gültiges Signal entdeckt wird, schaltet das Gerät nach 5 Minuten automatisch in den Standby-Modus.
- PLL (Frequenzsuche).
- PC-Eingang.
- Plug&Play für Windows 98, ME, 2000, XP, Vista, Windows 7.
- Spielmodus (optional).

Einleitung

Wir danken Ihnen für den Kauf dieses Produkts. Dieses Handbuch führt Sie in die richtige Bedienung Ihres TV-Geräts ein. Bitte lesen Sie dieses Handbuch sorgfältig durch, bevor Sie das TV-Gerät in Betrieb nehmen.



Bewahren Sie dieses Handbuch zur künftigen Verwendung sicher auf.

Dieses Gerät dient zum Empfang und zur Anzeige von TV-Programmen. Die verschiedenen Anschlussmöglichkeiten ermöglichen eine Erweiterung der Empfangs- und Anzeigequellen (Receiver, DVD-Player, DVD-Recorder, VCR, PC etc.) Dieses Gerät ist nur für den Betrieb in trockenen Innenräumen geeignet.

Das Gerät dient ausschließlich für den privaten Gebrauch und darf nicht für industrielle oder gewerbliche Zwecke verwendet werden. Wir lehnen prinzipiell jegliche Haftung ab, wenn das Gerät nicht bestimmungsgemäß verwendet wird oder unerlaubte Änderungen daran vorgenommen wurden. Ein Betrieb des LCT-TV-Geräts unter extremen Umgebungsbedingungen kann zur Beschädigung des Geräts führen.

Dieses Gerät ist nur für den privaten Gebrauch bestimmt.

Vorbereitung

Halten Sie um das Fernsehgerät mindestens 10 cm Abstand zu Möbeln etc. ein, um eine ausreichende Luftzirkulation zu gewährleisten. Vermeiden Sie gefährliche Situationen und Defekte, indem Sie keine Gegenstände auf dem Gerät abstellen.

Verwenden Sie dieses Gerät nur in gemäßigten Klimabedingungen.

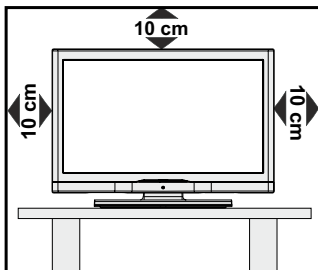

Sicherheitshinweise

Lesen Sie bitte zu Ihrer eigenen Sicherheit die folgenden Sicherheitshinweise sorgfältig durch.

Netzspannung

Das Gerät darf nur an einer Netzsteckdose mit 220-240 V Wechselspannung und einer Frequenz von 50 Hz betrieben werden. Stellen Sie sicher, dass Sie die richtige Spannung auswählen.

Netzkabel

Stellen Sie keine Gegenstände auf das Netzkabel (weder das Gerät selbst, noch Möbel usw.) und klemmen Sie das Kabel nicht ein. Das Netzkabel darf nur am Stecker gehandhabt werden. Stecken Sie das Gerät niemals durch Ziehen am Kabel aus und berühren Sie das Netzkabel niemals mit nassen Händen, da dies zu einem Kurzschluss oder zu einem Stromschlag führen kann. Machen Sie niemals Knoten in das Kabel, und binden Sie es nie mit anderen Kabeln zusammen. Das Netzkabel muss so verlegt werden, dass niemand auf das Kabel treten kann. Beschädigungen am Netzkabel können zu Bränden oder Stromschlägen führen. Wenn das Netzkabel beschädigt ist und ausgetauscht werden muss, darf dies nur durch qualifizierte Personen erfolgen.

Feuchtigkeit und Wasser

Verwenden Sie dieses Gerät nicht in feuchter oder dunstiger Umgebung (vermeiden Sie das Badezimmer, die Spüle in der Küche oder die Umgebung der Waschmaschine). Achten Sie darauf, dass dieses Gerät niemals Regen oder Wasser ausgesetzt ist, und stellen Sie keine mit Flüssigkeit gefüllten Gefäße, wie zum Beispiel Blumenvasen, auf dem Gerät ab. Halten Sie das Gerät vor Tropf- und Spritzwasser geschützt.



Sollten Festkörper oder Flüssigkeiten in das Gerät eindringen, müssen Sie das Gerät vom Netz trennen und durch eine qualifizierte Fachkraft überprüfen lassen, bevor es wieder in Betrieb genommen werden darf.

Reinigung

Ziehen Sie vor der Reinigung des Geräts den Netzstecker aus der Steckdose. Verwenden Sie keine flüssigen oder Sprühreiniger. Benutzen Sie ein weiches und trockenes Tuch.



Belüftung

Die Schlitz- und Öffnungen des Empfängers dienen der Belüftung und sollen einen reibungslosen Betrieb gewährleisten. Um eine Überhitzung zu vermeiden, sollten diese Öffnungen niemals blockiert oder abgedeckt werden.

Hitze und offenes Feuer

Das Gerät darf weder offenem Feuer noch anderen Quellen intensiver Hitzestrahlung, wie elektrischen Radiatoren, ausgesetzt werden. Stellen Sie sicher, dass keine offenen Flammen, wie z. B. brennende Kerzen, auf das Gerät gestellt werden. Batterien dürfen niemals zu großer Hitze wie direkter Sonneneinstrahlung, Feuer od. dgl. ausgesetzt werden.



Gewitter

Trennen Sie das Netzkabel von der Steckdose, falls es Sturm oder Gewitter gibt oder das Gerät längere Zeit nicht benutzt wird (z. B., wenn Sie in den Urlaub fahren).



Ersatzteile

Falls Ihr Gerät ein Ersatzteil benötigt, stellen Sie sicher, dass die Person, die die Reparatur vornimmt, Teile verwendet, die vom Hersteller spezifiziert wurden oder die gleiche Spezifikation haben wie das Originalteil. Nicht zugelassene Ersatzteile könnten Brand, elektrische Schläge oder andere Gefahren verursachen.

Servicearbeiten

Überlassen Sie alle Wartungsarbeiten dem qualifizierten Kundendienstpersonal. Öffnen Sie das Gehäuse nicht selbst, da dies einen elektrischen Schlag nach sich ziehen kann.



Entsorgung

Hinweise zur Entsorgung:

- Verpackung und Verpackungshilfen sind recyclebar und sollten grundsätzlich auch wiederverwertet werden. Verpackungsmaterial, wie z.B. Plastiktüten, darf nicht in die Reichweite von Kindern gelangen.
- Batterien, auch schwermetalldfreie, dürfen nicht mit dem normalen Haushaltsmüll entsorgt werden. Bitte entsorgen Sie gebrauchte Batterien auf umweltgerechte Weise. Erkundigen Sie sich nach den gesetzlichen Vorschriften, die in Ihrem Gebiet gültig sind.

- Die Kaltkathoden-Leuchtstoffröhre im LCD-Panel enthält eine geringe Menge Quecksilber. Bitte beachten Sie die örtlichen Vorschriften bei der Entsorgung. Versuchen Sie niemals, normale Batterien wieder aufzuladen. Explosionsgefahr! Ersetzen Sie Batterien stets durch den gleichen oder einen gleichwertigen Typ.

Informationen über die Entsorgung von Altgeräten und Batterien

[nur für die Europäische Union]

Diese Symbole zeigen an, dass das elektrische oder elektronische Gerät am Ende seiner Nutzungsdauer nicht als normaler Haushaltsmüll entsorgt werden darf. Wenn Sie dieses Produkt oder Batterien entsorgen wollen, beachten Sie bitte die Sammelsysteme und -einrichtungen für die entsprechende Wiederverwertung.

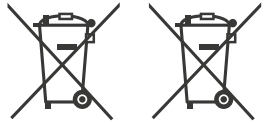

Für weitere Informationen wenden Sie sich bitte an die örtlichen Behörden oder an den Händler, bei dem Sie das Produkt gekauft haben.

Trennen des Geräts vom Netz

Der Netzstecker wird verwendet, um das TV-Gerät vom Netz zu trennen und muss daher stets gut zugänglich sein.

Kopfhörer-Lautstärke

Zu hoher Schalldruck oder zu hohe Lautstärken von Kopf- oder Ohrhörern können zu Gehörschäden führen.



Installation

Um Verletzungen zu vermeiden, muss dieses Gerät in Übereinstimmung mit den Installationsanweisungen sicher an der Wand befestigt werden (wenn diese Option verfügbar ist).

LCD-Bildschirm

Das LCD-Panel ist ein Hochtechnologieprodukt mit etwa einer Million Dünnschicht-Transistoren, die selbst feine Bilddetails auflösen. Gelegentlich können einige inaktive Pixel als unveränderlich blaue, grüne oder rote Punkte erscheinen. Wir möchten ausdrücklich darauf hinweisen, dass dies die Leistung oder Funktionsfähigkeit Ihres Produkts aber in keiner Weise beeinträchtigt.

Warnhinweis

Lassen Sie das TV-Gerät nicht im Standby- oder aktiven Modus, wenn Sie weggehen.

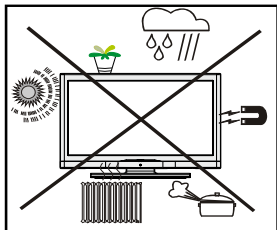

Mit dem Standby-/Ein-Schalter kann das Gerät nicht vollständig vom Netz getrennt werden. Außerdem verbraucht das Gerät auch im Standby-Betrieb Strom. Um das Gerät vollständig vom Netz zu trennen, muss der Netzstecker aus der Steckdose gezogen werden. Aus diesem Grund muss das Gerät so aufgestellt werden, dass der ungehinderte Zugang zur Steckdose garantiert ist, damit im Notfall der Netzstecker sofort gezogen werden kann. Um Brandgefahr auszuschließen, sollte das Netzkabel bei längerer Nichtverwendung des Geräts, zum Beispiel im Urlaub, unbedingt von der Steckdose getrennt werden.

Elektrische Geräte gehören nicht in Kinderhände. Lassen Sie niemals Kinder ohne Aufsicht das Gerät benutzen.

Kinder können mögliche Gefahren oft nicht richtig erkennen.

Das Verschlucken von Batterien oder Akkus kann lebensgefährlich sein. Bewahren Sie Batterien stets für kleine Kinder unerreichbar auf. Sollte dennoch eine Batterie verschluckt werden, müssen Sie sofort ärztliche Hilfe suchen. Bewahren Sie auch Verpackungsfolien für Kinder unerreichbar auf. Es besteht Erstickengefahr

Sicherheitshinweise zum Betrieb des Gerätes

Werden Standbilder über einen Zeitraum von mehr als 2 Stunden ununterbrochen wiedergegeben, kann dies dazu führen, dass die Konturen der länger angezeigten Inhalte auf dem Bildschirm sichtbar bleiben, d.h.

permanente Nachbilder auf dem Bildschirm verbleiben. Das Gleiche gilt, wenn über einen Zeitraum von mehr als 2 Stunden

- ein unveränderter Hintergrund
- Logos, Videospiele, Computerbilder, Teletext
- ein nicht bildschirmfüllendes Format (z.B. 4:3-Formate) wiedergegeben wird.

Hinweis:

Dieses Gerät ist nicht für eine längerfristige Wiedergabe von Standbildern, einschließlich Logos, Videospiele, Computerbildern, Teletext und nicht bildschirmfüllende Formate geeignet.

Durch die Wiedergabe von Standbildern, Logos, Videospiele, Computerbilder, Teletext und nicht bildschirmfüllende Formate erzeugte, permanente Nachbilder können nicht mehr rückgängig gemacht werden. Sie stellen kein Betriebsfehler dar und sind nicht durch die Herstellergarantie gedeckt.

Übersicht über die Fernbedienung

1. Standby
2. Gelbe (Menü Funktion) / Aktuelle Sprache (im DTV-Modus) (*)
3. Blau / (Menü Installation)
4. Vorhergehendes Programm
5. Cursor nach oben
6. Cursor nach rechts
7. Cursor nach unten
8. TV / Digital TV
9. Mono/Stereo - Dual I-II
10. Programm weiter - Seite nach unten (im DTV-Modus) / Programm zurück - Seite nach oben (im DTV-Modus)
11. Zifferntasten
12. Verlassen (im DTV-Modus)
13. Halten (im TXT-Modus)
14. Mix (im TXT-Modus) / Keine Funktion
15. Indexseite / EPG (im DTV-Modus)
16. Anzeigen (im TXT-Modus) / Von TV- auf PC-Modus umschalten
17. Grün (Menü Bild)
18. Rot (Menü Ton)
19. Menü
20. OK / Auswählen
21. Cursor nach links
22. AV / Quelle
23. Info
24. Lautstärke + / -
25. Stummschaltung
26. Auswahl Bildmodus
27. Zeit / Untertitel ein-aus (im DTV-Modus) (**)
28. Teletext / PAT-Modus
29. Mix (im TXT-Modus) / Keine Funktion
30. Vergrößern (im TXT-Modus) / Bildgröße

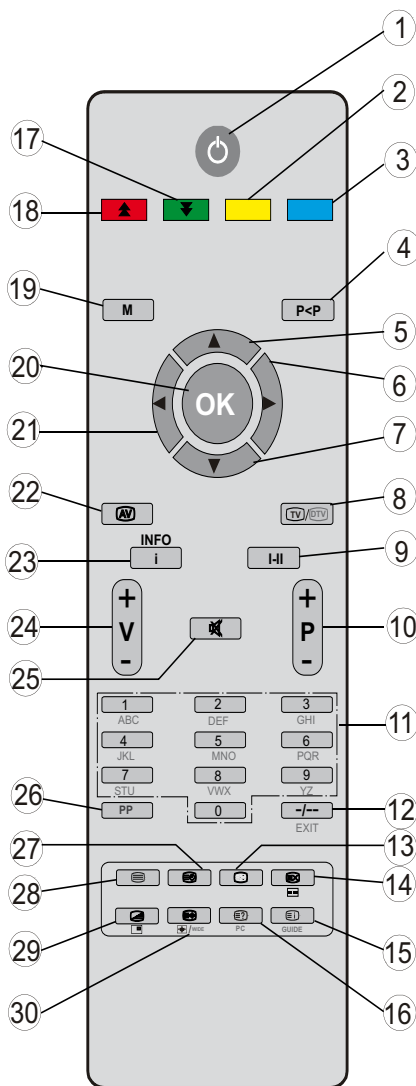

(*) Nur als Option für EU-Länder.

(**) Nur als Option für UK.

Die Reichweite beträgt ca. 7 m / 23 ft.

LCD-TV und Bedientasten

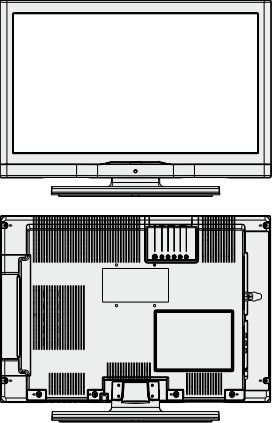
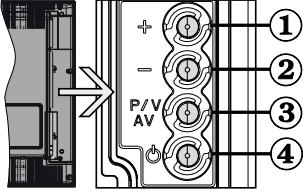
VORDER- und RÜCKANSICHT	SEITENANSICHT	Steuertasten
		<ol style="list-style-type: none"> 1. Taste Nach oben 2. Taste Nach unten 3. Programm / Lautstärke / AV-Auswahltaste 4. Standby- / Ein-Taste <p>Hinweis: Sie können die Tasten "+/-" verwenden, um die Lautstärke zu verändern. Wenn Sie den Kanal wechseln wollen, drücken Sie einmal die Taste P/V/AV und dann die Tasten "+/-". Wenn Sie die Taste P/V/AV einige Sekunden gedrückt halten, wird die Quellen-OSD eingeblendet. Die Hauptmenü-OSD kann nicht über die Steuertasten aufgerufen werden.</p>

Ansicht der Anschlüsse – Anschlüsse an der Rückseite

1. SCART-Anschlüsse für Eingabe und Ausgabe von Zusatzgeräten. Schließen Sie das SCART-Kabel zwischen der SCART-Buchse des TV-Geräts und der SCART-Buchse des Zusatzgeräts (z.B. Decoder, VCR, DVD-Player) an.

Hinweis: Wenn ein externes Gerät über den SCART-Anschluss angeschlossen wird, schaltet das Gerät automatisch in den AV-Modus.

2. Der PC-Eingang dient zum Anschluss eines PCs an das TV-Gerät. Schließen Sie das PC-Kabel zwischen dem PC-EINGANG am TV-Gerät und dem PC-Ausgang des PCs an. Component Video-Eingänge (YPbPr) werden zum Anschließen von Component Video verwendet.

Sie können den PC-Eingang verwenden, um die YPbPr-Signalverbindung zu einem Gerät mit Component-Ausgabe herzustellen. Schließen Sie das YPbPr-PC-Kabel zwischen dem PC-EINGANG am TV-Gerät und den Component-Videoausgängen des Geräts an. (YPbPr-Kabel wird nicht mitgeliefert)

3. **HDMI** : HDMI-Eingang

Der Seiten-HDMI-Eingang dient zum Anschluss eines Geräts mit einer HDMI-Buchse. Ihr LCD-Gerät kann High-Definition-Bilder von Geräten wie High-Definition-Satellitenreceivern oder -DVD-Playern wiedergeben. Diese Geräte müssen über die HDMI-Buchse oder die Component-Buchsen angeschlossen werden. Diese Anschlüsse können Signale in den Formaten 480i, 480p, 576p, 576i, 720p, 1080i, 1080p (optional) aufnehmen. Für einen Anschluss von HDMI zu HDMI ist keine Audioverbindung erforderlich.

4. An den RF-Eingang wird eine Antenne oder ein Kabelsystem angeschlossen.

Beachten Sie: Wenn Sie einen Decoder oder einen Medienrecorder verwenden, sollten Sie das Antennenkabel über diesen mit einem geeigneten Antennenkabel an das TV-Gerät anschließen, wie in der Abbildung gezeigt.

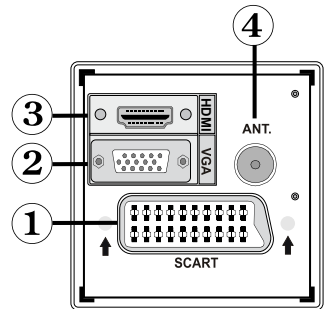

Wenn Sie das Wandmontageset (optional) mit dem LCD-TV verwenden, sollten Sie unbedingt alle Kabel an der Rückseite des LCD-TVs anschließen, bevor Sie es an der Wand montieren.

Ansicht der Anschlüsse – Anschlüsse an der Seite

1. Der CI-Steckplatz dient zum Einsetzen einer CI-Karte. Mit einer CI-Karte können Sie alle Kanäle sehen, die Sie abonniert haben. Weitere Informationen finden Sie im Abschnitt "Conditional Access".
2. Der Videoeingang wird zum Anschließen der Videosignale von Zusatzgeräten verwendet. Schließen Sie das Videokabel zwischen den VIDEOEINGÄNGEN des TV-Geräts und dem VIDEOAUSGANG des Zusatzgeräts an.
3. Die Audioeingänge werden zum Anschließen der Audiosignale von Zusatzgeräten verwendet. Schließen Sie das Audiokabel zwischen den AUDIOEINGÄNGEN des TV-Geräts und dem AUDIOAUSGANG des Zusatzgeräts an.
Um in diesem Fall die PC/YPbPr-Audioausgabe zu ermöglichen, müssen Sie ein geeignetes Audiokabel zwischen den Audioausgängen des angeschlossenen Geräts und den Audioeingängen des TV-Geräts anschließen.
Hinweis: Wenn Sie ein Gerät über ein VIDEO- oder PC/YPbPr-Kabel an das TV-Gerät anschließen, sollten Sie das Gerät auch mit einem Audiokabel an die AUDIOEINGÄNGE des TV-Geräts anschließen, um das Audiosignal zu aktivieren.
4. Über die Kopfhörer-Buchse wird ein Kopfhörer an das System angeschlossen. Wenn Sie Kopfhörer verwenden wollen, schließen Sie diese an die Buchse KOPFHÖRER an.

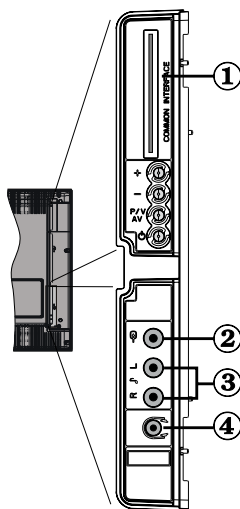

Netzanschluss

WICHTIG: Das Gerät ist nur für den Betrieb mit 220-240V Wechselspannung bei einer Frequenz von 50 Hz ausgelegt.

- Geben Sie Ihrem Gerät nach dem Auspacken genug Zeit, sich der Umgebungstemperatur im Raum anzupassen, bevor Sie es an einer Steckdose anstecken.
- Stecken Sie das Netzkabel in eine Netzsteckdose.

Antennenanschluss

- Schließen Sie den Antennen- oder Kabel-TV-Stecker an die Buchse ANTENNENEINGANG an der Rückseite des TV-Geräts an.

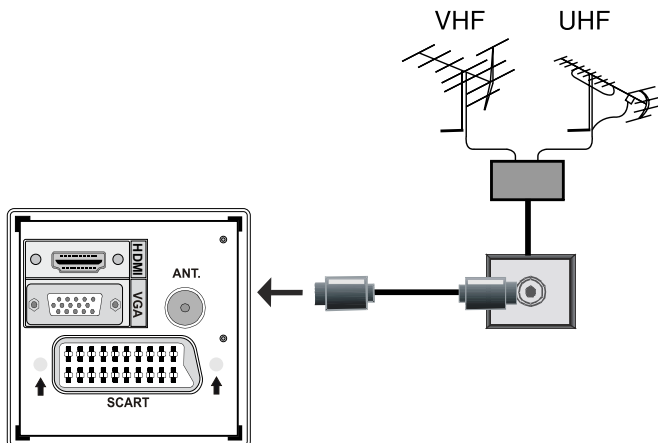

Anschließen des LCD-TV an einen PC

Zur Anzeige des Computerbilds auf Ihrem LCD-TV können Sie dieses an einen Computer anschließen.

- Schalten Sie Computer und TV-Gerät aus, bevor Sie die Anschlüsse vornehmen.
- Verwenden Sie ein 15-poliges D-Sub-Monitorkabel, um einen PC an das LCD-TV anzuschließen. Verwenden Sie ein Audiokabel zwischen den Audioeingängen des TV-Geräts (an der Seite) und dem Audioausgang Ihres PCs, um die Audioverbindung zu ermöglichen.
- Wenn der Anschluss hergestellt ist, schalten Sie auf die Quelle PC. Siehe dazu den Abschnitt "Eingangsauswahl".
- Stellen Sie die von Ihnen bevorzugte Auflösung ein. Informationen zur Auflösung finden Sie im Anhang.

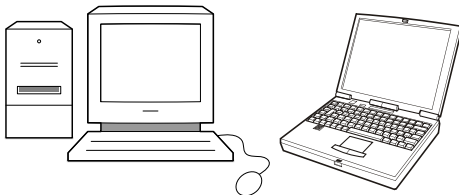
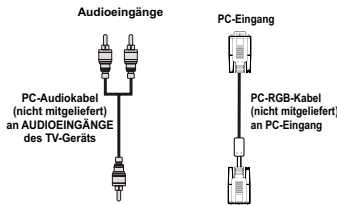
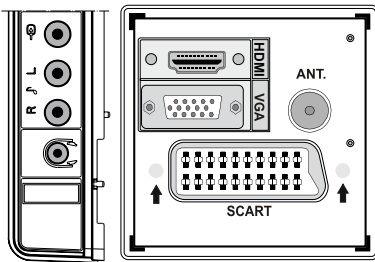

Anschluss eines DVD-Players

Wenn Sie einen DVD-Player an Ihr LCD-TV-Gerät anschließen möchten, können Sie dafür die Anschlüsse des TV-Geräts verwenden. DVD-Player können verschiedene Anschlüsse aufweisen. Bitte sehen Sie im Handbuch Ihres DVD-Players für weiterführende Informationen nach. Schalten Sie das TV-Gerät und das Zusatzgerät aus, bevor Sie die Anschlüsse vornehmen.

Hinweis: Die in der Abbildung gezeigten Kabel sind nicht im Lieferumfang enthalten.

- Hat Ihr DVD-Player eine HDMI-Buchse, können Sie ihn über HDMI anschließen. Schalten Sie auf HDMI als Quelle, wenn Sie den DVD-Player wie unten abgebildet anschließen. Siehe dazu den Abschnitt "Eingangsauswahl".
- Die meisten DVD-Player werden über die COMPONENT-ANSCHLÜSSE angeschlossen. YPbPr kann nur verwendet werden, wenn Sie ein Gerät mit YPbPr-Ausgabe über ein YPbPr-PC-Kabel mit dem PC-Eingang verbinden. Um die Audioverbindung zu ermöglichen, verwenden Sie AUDIO IN an der Seite des TV-Geräts.
- Wenn der Anschluss hergestellt ist, schalten Sie auf die Quelle YPbPr. Siehe dazu den Abschnitt "Eingangsauswahl".
- Sie können den Anschluss auch über den SCART-Eingang vornehmen. Verwenden Sie wie unten gezeigt ein SCART-Kabel.

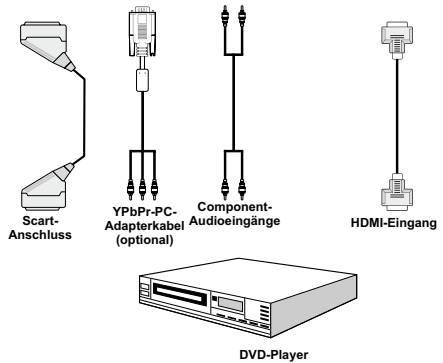

Hinweis: Diese drei Anschlussmethoden haben dieselbe Funktion, aber auf verschiedenen Qualitätsstufen. Sie müssen nicht alle drei Anschlussarten verwenden.

Verwendung der seitlichen Anschlüsse

Sie können eine Reihe von Zusatzgeräten an Ihr LCD-TV-Gerät anschließen. Die verschiedenen Anschlussmöglichkeiten werden unten gezeigt. Beachten Sie, dass die in der Abbildung gezeigten Kabel nicht im Lieferumfang enthalten sind.

- Zum Anschluss eines Camcorders verwenden Sie bitte die VIDEO IN-Buchse und die AUDIOANSCHLÜSSE. Für die Auswahl der entsprechenden Quelle siehe den Abschnitt "Eingangsauswahl" im Folgenden.
- Um das Audiosignal über Kopfhörer zu hören, schließen Sie diesen an die Buchse KOPFHÖRER des TV-Geräts an.

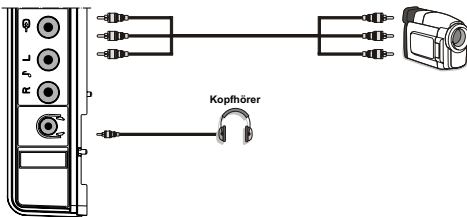

Anschließen anderer Geräte über Scart

Die meisten Geräte unterstützen einen SCART-Anschluss. Über die SCART-Buchse können Sie einen DVD-Recorder, einen Videorecorder oder einen Decoder an Ihr LCD-TV anschließen. Beachten Sie, dass die in der Abbildung gezeigten Kabel nicht im Lieferumfang enthalten sind. Schalten Sie das Zusatzgerät und TV-Gerät aus, bevor Sie die Anschlüsse vornehmen.

Lesen Sie für weitere Informationen das Handbuch des Zusatzgeräts.

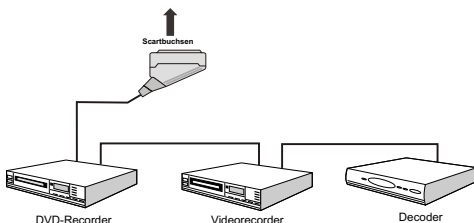

Einlegen der Batterien in die Fernbedienung

- Entfernen Sie die Batteriefachabdeckung auf der Rückseite der Fernbedienung, indem Sie den markierten Teil leicht nach oben drücken.
- Legen Sie zwei Batterien vom Typ AAA/R3 oder einem gleichwertigen Typ ein. Legen Sie die Batterien in der richtigen Orientierung ein und setzen Sie die Batteriefachabdeckung wieder ein.

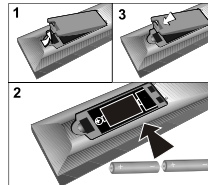

Hinweis: Nehmen Sie die Batterien aus der Fernbedienung heraus, wenn das Gerät längere Zeit nicht benutzt wird. Die Fernbedienung könnte andernfalls durch auslaufende Batterien beschädigt werden.

Ein-/Ausschalten des TV-Geräts

Einschalten des TV-Geräts

- Schließen Sie das Netzkabel an ein 220-240V AC-Netz mit 50 Hz an. Die Standby-LED leuchtet auf.
- Um das TV-Gerät aus dem Standby einzuschalten:
- Drücken Sie die Taste "⏻", **P+** / **P-** oder eine Zifferntaste auf der Fernbedienung.
- Drücken Sie die Taste "⏻" oder **-P/CH** oder **P/CH+** am TV-Gerät. Das TV-Gerät schaltet sich ein.

Hinweis: Wenn Sie Ihr TV-Gerät über die Standby-Taste auf der Fernbedienung einschalten, wird wieder das Programm bzw. die Quelle, die Sie zuletzt gesehen haben, ausgewählt.

In beiden Fällen schaltet sich das TV-Gerät ein.

TV-Gerät ausschalten

- Drücken Sie die Taste "⏻" auf der Fernbedienung oder die Taste "⏻" am Fernsehgerät. Das Gerät schaltet in den Standby-Modus.
- **Um das TV-Gerät vollständig stromlos zu schalten, müssen Sie den Netzstecker aus der Steckdose ziehen.**

Hinweis: Wenn das TV-Gerät in den Standby-Modus geschaltet wird, kann die LED blinken, um anzuzeigen, dass bestimmte Funktionen wie die Standby-Suche, Download über Antenne oder ein Timer aktiv sind.

Eingangsauswahl

Wenn Sie externe Geräte an Ihr TV angeschlossen haben, können Sie dieses auf unterschiedliche Eingabequellen schalten.

- Drücken Sie die Taste **“AV”** auf der Fernbedienung, um die Quelle direkt zu ändern.

oder

- Wählen Sie die Option **“Quelle”** aus dem Hauptmenü über die Tasten **“◀”** oder **“▶”**. Markieren Sie dann mit den Tasten **“▼”** oder **“▲”** einen Eingang und drücken Sie dann die Taste **“▶”**, um ihn auszuwählen.

Hinweis: Sie können die gewünschten Quellenoptionen durch Drücken der Taste **OK** markieren. Daher sind, wenn die Taste **“AV”** gedrückt wird, nur die markierten Quellenoptionen verfügbar (mit Ausnahme der Quelle TV).



Hinweis : YPbPr kann nur verwendet werden, wenn Sie ein Gerät mit YPbPr-Ausgabe über ein YPbPr-PC-Kabel mit dem PC-Eingang verbinden.

Grundlegende Bedienung

Sie können Ihr TV-Gerät sowohl mit den Tasten auf der Fernbedienung als auch mit den Tasten am Gerät bedienen.

Steuerung mit den Tasten am TV-Gerät.

Die Hauptmenü-OSD kann nicht über die Steuertasten aufgerufen werden. Die Tasten **“+/-”** arbeiten standardmäßig als Lautstärke +/- . Auch wenn Sie andere Funktionen für diese Tasten einstellen, kehren die Tasten **“+/-”** nach einiger Zeit zur Standardfunktion zurück.

Einstellung der Lautstärke

- Drücken Sie die Tasten **“+/-”**, um die Lautstärke zu verringern bzw. zu erhöhen. Auf dem Bildschirm wird daraufhin ein Lautstärkebalken (Schieberegler) eingeblendet.

Programmauswahl

- Drücken Sie einmal die Taste **P/AV** und anschließend die Tasten **“+/-”**, um das nächste oder das vorhergehende Programm zu wählen.

AV-Modus

- Halten Sie die Taste **“P/AV”** gedrückt. Die Quellen-OSD wird angezeigt.
- Wählen Sie die gewünschte Quelle mit der Taste **“+/-”** aus.

Bedienung mit den Tasten der Fernbedienung

- Über die Fernbedienung Ihres TV-Geräts können Sie sämtliche Funktionen des von Ihnen gewählten Modells steuern. Die Funktionen werden in Übereinstimmung mit dem Menüsystem Ihres TV-Geräts beschrieben.
- Beschreibungen der Funktionen des Menüsystems finden Sie in den folgenden Abschnitten.

Einstellung der Lautstärke

- Drücken Sie die Taste **“V+”**, um die Lautstärke zu erhöhen. Drücken Sie die Taste **“V-”**, um die Lautstärke zu verringern. Auf dem Bildschirm wird eine Lautstärkekala (Schieberegler) eingeblendet.

Programmauswahl (Vorheriges oder nächstes Programm)

- Drücken Sie die Taste **“P -”**, um das vorhergehende Programm auszuwählen.
- Drücken Sie die Taste **“P +”**, um das nächste Programm auszuwählen.

Programmwahl (Direktzugriff)

- Drücken Sie die Zifferntasten auf der Fernbedienung, um Programme zwischen 0 und 9 auszuwählen. Das TV-Gerät schaltet dann auf das ausgewählte Programm. Um Programme zwischen 10-500 (für IDTV) oder 10-199 (analog) auszuwählen, drücken Sie der Reihe nach die entsprechenden Zifferntasten.
- Drücken Sie die Programmnummer direkt, um erneut Programme mit einer einstelligen Ziffern auszuwählen.

Erste Einstellungen

Wenn Sie Ihr TV-Gerät das erste Mal einschalten, erscheint das Menü für die Sprachauswahl auf dem Bildschirm. Es erscheint die Mitteilung **“Willkommen. Bitte wählen Sie Ihre Sprache aus!”**, die nacheinander in allen Sprachen im OSD-Menü eingeblendet wird.

Markieren Sie mit den Tasten **“▼”** oder **“▲”** die gewünschte Sprache und drücken Sie die Taste **OK**. Danach wird das Menü **“Erstinstallation”** auf dem Bildschirm angezeigt. Wählen Sie durch Drücken der Tasten **“◀”** oder **“▶”** die gewünschte Länderoption und drücken Sie die Taste **OK** (* für EU-Länder).

Hinweis: Wenn Sie das TV-Gerät in einem nicht aufgelisteten Land verwenden wollen, verwenden Sie bitte als Länderoption **Ungarn, Rumänien, Slowenien, Albanien, Deutschland oder Finnland**.

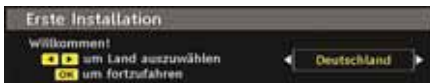

Hinweis: Das OSD-Menü für die Länderauswahl ist in UK nicht verfügbar.

Drücken Sie die Taste OK auf der Fernbedienung, um fortzufahren. Die folgende Meldung wird auf dem Bildschirm eingeblendet:



- Um eine "Ja" oder "Nein"-Option auszuwählen, markieren Sie die Option über die Tasten "◀" oder "▶" und drücken Sie die Taste "OK".

IDTV stellt sich automatisch auf die VHF-Übertragungskanäle (*) (* für EU-Länder) ein, sucht nach digitalen terrestrischen TV-Übertragungen und zeigt die Namen der gefundenen Kanäle an. Dieser Vorgang dauert etwa fünf Minuten.



Nachdem die Automatische Suche abgeschlossen ist, erscheint die folgende Meldung, um die Suche nach analogen Kanälen abzufragen:



Um nach analogen Kanälen zu suchen, wählen Sie "Ja". Das TV-Gerät schaltet in den Analog-TV-Modus. Das folgende Menü zur Suche nach analogen Kanälen wird eingeblendet.

Wählen Sie Ihr Land, Ihre Sprache und Teletextsprache mit den Tasten "◀" oder "▶" und "▼" oder "▲" aus. Drücken Sie **OK** oder die Taste **ROT**, um fortzusetzen. Zum Abbrechen drücken Sie die Taste **BLAU**.

Für weitere Informationen zu diesem Vorgang lesen Sie bitte den Abschnitt "Menü Installation".

Hinweis: Für die richtige Funktion des digitalen Teletexts im DTV-Modus müssen Sie im analogen AUTOPROGRAMM das Land auf UK setzen (nur Übertragungen in UK)

Schalten Sie das Gerät während der ersten Installation nicht ab.

Allgemeine Bedienung

Drücken Sie die Taste "AV" auf der Fernbedienung und wählen Sie TV/DTV, um das TV-Gerät auf die digitale terrestrische TV-Funktion zu schalten.

Informationszeile

- Wann immer Sie über die Tasten **P-** / **P+** oder die Zifferntasten den Kanal ändern, wird das Kanalbild zusammen mit einer Informationszeile am unteren Ende des Bildschirms angezeigt (nur im DTV-Modus verfügbar). Dieses Bild wird für einige Sekunden auf dem Bildschirm angezeigt.
- Die Informationszeile kann außerdem beim Fernsehen jederzeit angezeigt werden, indem Sie die Taste "**INFO**" auf der Fernbedienung drücken:

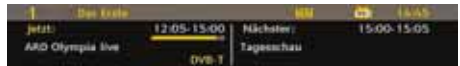

Wenn der ausgewählte Kanal gesperrt ist, müssen Sie den richtigen vierstelligen Code eingeben, um den Kanal sehen zu können. In diesem Fall wird auf dem Bildschirm die Meldung "PIN eingeben" angezeigt:

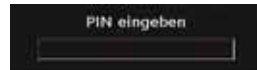

Elektronischer Programmführer (EPG)

- Einige, aber nicht alle Kanäle senden Information über die laufende sowie nachfolgende Sendungen. Drücken Sie die Taste **GUIDE**, um das Menü EPG aufzurufen. Auf dem Bildschirm erscheint gar nichts. Sie können damit Programminformationen über den jeweiligen Kanal in der 7-TAGE-EPG erhalten. Alle Sendungen eines Kanals werden angezeigt. Am unteren Bildschirmrand wird die Infozeile mit allen verfügbaren Befehlen angezeigt.



ROTE Taste (Verkleinern): verkleinert die Info-Boxen.

GRÜNE Taste (Vergrößern): vergrößert die Info-Boxen.

GELBE Taste (Vorherg. Tag): zeigt die Programme des vorhergehenden Tags an.

BLAUE Taste (Nächster Tag): zeigt die Programme des nächsten Tags an.

INFO (Details): Zeigt Details zu den Programmen an.

Zifferntasten (Springen): zur direkten Auswahl des bevorzugten Kanals über die Zifferntasten.

OK : Suche nach der aktuellen Sendung/Erinnerungen für bevorstehende Programme.

P<P : springt zur aktuellen Sendung.

- Drücken Sie die Taste **“0”** auf der Fernbedienung, um das Menü EPG-Suche einzublenden. Mit dieser Funktion können Sie die Datenbank des EPG nach dem ausgewählten Genre oder Namen durchsuchen.

Anzeigen von Untertiteln

Bei der digitalen terrestrischen Übertragung (DVB-T) werden manche Programme mit Untertiteln ausgestrahlt.

Drücken Sie die Taste **“M”**, um das Hauptmenü aufzurufen, markieren Sie **Setup** und dann das Menü **Sprache** mit den Tasten **“▼”** oder **“▲”**, Drücken Sie dann die Taste **OK**, um das Menü **“Spracheinstellungen”** aufzurufen.

Markieren Sie die Option **“Untertitel”** im Menü **“Spracheinstellungen”** und verwenden Sie die Taste **◀** oder **▶**, um die gewünschte Sprache für die Untertitel festzulegen.

***Hinweis:** Sie können die Untertitel durch Drücken der Taste **SUBTITLE** auf der Fernbedienung aktivieren. Drücken Sie nochmals **SUBTITLE**, um die Untertitel wieder zu deaktivieren.*

Wenn die Option **“Untertitel”** aktiv und eine Sprache gewählt ist, erscheint bei Drücken der Taste **“☺”** folgende Warnmeldung auf dem Bildschirm (** nur für UK):



Digitaler Teletext (** nur für UK)

- Drücken Sie die Taste **“☺”**.
- Die Startseite des digitalen Teletext wird eingeblendet.
- Steuern Sie diese Information über die farbigen Tasten, die Cursortasten und die Taste **OK**.

Die Bedienfunktion kann je nach Inhalt des digitalen Teletexts unterschiedlich sein.

Folgen Sie den Anweisungen, die auf dem Bildschirm des digitalen Teletexts angezeigt werden.

- Wenn der Hinweis Drücken Sie die Taste **“SELECT”** oder eine ähnlich lautende Meldung erscheint, drücken Sie die Taste **OK**.

- Wenn Sie die Taste **“☺”** drücken, schaltet das TV-Gerät auf normalen Fernsehbetrieb zurück.
- Bei einer digitalen, terrestrischen Sendung (DVB-T) verfügen Sie neben Kanälen, die digitalen Teletext und normales Fernsehbild beinhalten, auch solche, die nur digitalen Teletext ausstrahlen.
- Das Bildseitenverhältnis beim Ansehen eines Kanals, der nur über digitalen Teletext verfügt, entspricht dem Bildseitenverhältnis des zuletzt betrachteten Fernsehbilds.
- Wenn Sie erneut die Taste **“☺”** drücken, wird der digitale Teletext-Bildschirm angezeigt.

Analoger Teletext

Die Verwendung des Teletexts und seine Funktionen entsprechen jenen des analogen Teletextsystems. Bitte beachten Sie die Hinweise zum **“TELETEXT”**.

Breitbild

Je nach Art der übertragenen Sendungen können Programme in einer Anzahl verschiedener Formate angesehen werden. Drücken Sie wiederholt die Taste **“WIDE”**, um das Bildformat zu ändern.

Wenn die Option Auto ausgewählt wurde, wird das angezeigte Format von dem gesendeten Bild bestimmt.

***BITTE BEACHTEN SIE:** Die Menügröße passt sich der gewählten Bildgröße an.*

Hinweis !

Der Audiotyp AC3 wird nicht unterstützt. In diesem Fall wird der TV-Ton stummgeschaltet. Enthält die Sendung einen AC3-Stream, wird die folgende Warnmeldung auf dem Bildschirm angezeigt:

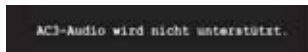

Ist kein Audiosignal verfügbar, wird die folgende Warnmeldung auf dem Bildschirm angezeigt:



IDTV-Menüsystem

Drücken Sie die Taste "M". Das Hauptmenü wird angezeigt.



Kanalliste

Drücken Sie die Tasten "▼" oder "▲" auf der Fernbedienung, stellen Sie sicher, dass die erste Option Kanalliste markiert ist und drücken Sie die Taste "OK", um die Kanalliste anzuzeigen. Oder drücken Sie die OK-Taste, während Sie eine DVB-T-Sendung ansehen, um direkt in die Kanalliste zu gelangen.



Navigieren in der Kanalgesamtliste

Drücken Sie die Tasten "▼" oder "▲", um den vorherigen bzw. nächsten Kanal auszuwählen. Sie können die Tasten "ROT" oder "GRÜN" drücken, um eine Seite weiter nach oben oder unten zu blättern.

Um einen bestimmten Kanal anzusehen, markieren Sie ihn mit den Tasten "▼" oder "▲", und drücken Sie dann die Taste "OK", während über die Tasten "◀" oder "▶" in der Option Kanalliste das Symbol "Auswählen" markiert wird.

Dann werden Name und Nummer des gewählten Kanal links oben bzw. rechts oben in der Kanalanzeige bzw. rechts oben am Bildschirm angezeigt.

Verschieben von Kanälen in der Kanalliste

- Drücken Sie die Taste "▼" oder "▲", um den zu verschiebenden Kanal zu auswählen.
- Drücken Sie die Tasten "◀" oder "▶", um im Kanallisten-Menü die Option "Verschieben" auszuwählen.

Die folgende OSD wird neben der Option "OK" eingeblendet, um anzuzeigen, dass Sie über die Zifferntasten eine Nummer eingeben und dann mit "OK" bestätigen sollen.



Hinweis: Wenn Sie die Programmnummer des Kanals, den Sie verschieben wollen, eingeben, erscheint die Meldung "....Kanaldienste werden ersetzt. Wollen Sie fortsetzen?" als OSD-Anzeige. Drücken Sie OK zur Bestätigung oder "Nein" zum Abbrechen des Vorganges.

Löschen von Kanälen in der Kanalliste

- Drücken Sie die Taste "▼" oder "▲", um den zu verschiebenden Kanal zu auswählen.
- Drücken Sie die Tasten "◀" oder "▶", um im Kanallisten-Menü die Option "Löschen" auszuwählen.
- Drücken Sie die Taste "OK", um den in der Kanalliste markierten Kanal zu löschen. Der folgende Hinweis erscheint auf dem Bildschirm:



- Drücken Sie die Tasten "◀" oder "▶", um die gewünschte Option zu markieren. Wenn Sie die Taste "OK" drücken, während "Ja" ausgewählt ist, wird der markierte Kanal gelöscht. Wenn Sie "Nein" auswählen, wird der Löschvorgang abgebrochen.

Kanäle umbenennen

Um einen bestimmten Kanal umzubenennen, muss dieser durch Drücken der Tasten "▼" oder "▲" markiert werden. Markieren Sie dann die Option **Namen bearbeiten** durch Drücken der Tasten "◀" oder "▶", wie unten illustriert. Drücken Sie die Taste "OK", um die Umbenennungsfunktion zu aktivieren.



Mit den Tasten “◀” oder “▶” verschieben Sie den Eingabepunkt zum nächsten/vorhergehenden Zeichen. Über die Tasten “▼” oder “▲” können Sie das aktuelle Zeichen ändern. So wird zum Beispiel das Zeichen ‘b’ durch Drücken von “▼” zu einem ‘a’ und durch Drücken von “▲” zu einem ‘c’. Durch Drücken der Zifferntasten ‘0...9’ können Sie das markierte Zeichen durch eines der Zeichen, die jeweils über der Taste aufgedruckt ist, ersetzen.

Drücken Sie die Taste “M”, um die Bearbeitung abzubrechen oder die Taste OK, um den neuen Namen zu speichern.

Kanäle sperren

Das Sperren von Kanälen bietet die Möglichkeit, bestimmte Kanäle nur mit Passwort zugänglich zu machen. Um einen Kanal zu sperren, müssen Sie zunächst das Kindersicherungs-Passwort kennen. Es ist werksseitig auf 0000 gesetzt und kann nur im Menü Einstellungen geändert werden.

Wählen Sie den Kanal, den Sie sperren möchten, indem Sie ihn markieren und dann durch Drücken der Taste “◀” oder “▶” die Sperroption auswählen. Wird die “OK”-Taste gedrückt, erscheint ein OSD-Dialog und fragt nach dem Passwort.



Geben Sie das Passwort über die Zifferntasten der Fernbedienung ein. Das Sperrsymbol “🔒” wird neben dem ausgewählten Kanal angezeigt. Wiederholen Sie den gleichen Vorgang, um die Sperre aufzuheben.

Favoriten einrichten

Um einen Favoriten einzustellen, markieren Sie im unteren Teil des Menüs Kanalliste die Option “Favoriten”. Drücken Sie dann “OK”, und das Menü Favoritenliste bearbeiten wird eingeblendet.

Kanal zu einer Favoritenliste hinzufügen

- Markieren Sie über die Tasten “▼” oder “▲” den Kanal, den Sie zur Favoritenliste hinzufügen möchten.
- Drücken Sie die Taste “OK”, um den markierten Kanal zu der Favoritenliste hinzuzufügen.
- Das Symbol F zeigt an, dass ein Kanal zur Favoritenliste hinzugefügt wurde.

Kanal aus der Favoritenliste entfernen

- Markieren Sie den Kanal, den Sie aus der Favoritenliste löschen möchten. Drücken Sie dann “OK”, und der Kanal wird gelöscht. Sie können nochmals die Taste “OK” drücken, um einen Kanal wieder hinzuzufügen.
- Um die Favoriten zu aktivieren, gehen Sie ins Menü Einstellung und wählen Sie Favoritenmodus. Verwenden Sie “◀” / “▶”, um den Favoritenmodus auf ein zu stellen. Um den Favoritenmodus zu verlassen, stellen Sie die Option Favoriten-Modus auf Aus.

Hilfe am Bildschirm

In allen Menüs können Sie einfach die Taste **INFO** drücken, um Hilfeinformationen zu den Menüfunktionen anzuzeigen.



Programmführer

Dieser Abschnitt entspricht den Hinweisen auf der Seite Allgemeine Bedienung. Bitte lesen Sie den Abschnitt EPG im Kapitel Allgemeine Bedienung.

Timer



Um das Timerfenster einzublenden, aktivieren Sie diese Option im Hauptmenü. Um einen Timer hinzuzufügen, drücken Sie die Taste **GELB** auf der Fernbedienung. Das Fenster "Timer hinzufügen" wird eingeblendet.

Modus: Wählt den Kanallistenmodus aus.

Kanal: Mit den Tasten "◀" oder "▶" können Sie durch die TV- oder Radioliste navigieren.

Datum: Das Beginndatum wird über die Tasten Links/Rechts und die Zifferntasten eingegeben.

Start: Die Startzeit wird über die Tasten Links/Rechts und die Zifferntasten eingegeben.

Ende: Die Endzeit wird über die Tasten Links/Rechts und/oder die Zifferntasten eingegeben.

Dauer: Dauer zwischen Beginn- und Endzeit.

Wiederholen: Sie können die Wiederholung für den Timer auf Einmal, Täglich oder Wöchentlich einstellen.

Ändern / Löschen: Damit können alle Änderungen für andere Benutzer erlaubt oder gesperrt werden.

Sie können die Einstellungen durch Drücken der Taste **GRÜN** speichern oder den Vorgang durch Drücken der Taste **ROT** abbrechen. Bearbeiten Sie die Liste mit der Taste **GRÜN**, oder löschen Sie sie mit der Taste **ROT**.

Conditional Access

• Drücken Sie die Taste "**M**", um das Hauptmenü anzuzeigen, und markieren Sie die Zeile "Conditional Access" über die Tasten "▼" oder "▲". Drücken Sie anschließend die Taste "**OK**":



Einige digitale terrestrische Kanäle arbeiten auf Pay-per-View-Basis. Für diese benötigen Sie ein Abonnement sowie einen Hardware-Decoder.

Besorgen Sie sich durch die Anmeldung bei einem Pay-TV-Anbieter das CAM-Modul und die Smartcard und setzen Sie sie wie folgt in das TV-Gerät ein.

- Schalten Sie das TV-Gerät aus und ziehen Sie den Netzstecker.
- Das CAM-Modul sollte korrekt eingesetzt werden. In der falschen Orientierung kann das Modul nicht eingesetzt werden. Versuchen Sie nicht, das CAM-Modul mit Gewalt einzuführen, da dies sowohl das Modul als auch den Steckplatz am TV beschädigen kann.
- Schließen Sie das TV-Gerät wieder an die Stromversorgung an, schalten Sie es ein und warten Sie einen Moment, bis die Karte aktiviert wurde.
- Bei manchen CAM-Modulen kann folgende Einstellungen notwendig sein: Richten Sie das CAM-Modul ein, indem Sie das IDTV-Menü, Option

Conditional Access aufrufen und die Taste "**OK**" drücken. (Das CAM-Setup-Menü wird nur dann eingeblendet, wenn es notwendig ist.)

- Um die Vertragsinformationen anzusehen: Rufen Sie IDTV auf; drücken Sie die Taste "**M**", markieren Sie die Option Conditional Access und drücken Sie die Taste "**OK**".
- Wenn kein Modul eingesetzt wurde, erscheint der Hinweis: "Es konnte kein Conditional Access-Modul gefunden werden".
- Weitere Informationen über die Einstellungen finden Sie in der Bedienungsanleitung des Moduls.

Hinweis: Sie dürfen das CI-Modul nur einsetzen oder entfernen, wenn das TV-Gerät im STANDBY-Modus oder vom Netz getrennt ist

TV-Setup

Mit dieser Option können Sie die TV-Funktionen anzeigen.

Vom Hauptmenü aus gelangen Sie zum Menü Digital-TV-Setup. Drücken Sie die Taste "**M**", um das Hauptmenü aufzurufen. Markieren Sie mit den Tasten "▼" oder "▲" die Option "TV-Setup" und drücken Sie die Taste "**OK**", um das Menü aufzurufen.



Im Abschnitt "Menüsystem Analog-TV" finden Sie ausführliche Informationen über sämtliche Menüoptionen.

Einstellungen

Die Einstellungen in diesem Menü sehen wie folgt aus:



Einstellungen

Zum Konfigurieren Ihrer TV-Einstellungen. Wählen die Option Einstellungen aus dem Menü Setup und drücken Sie dann "**OK**", um dieses Menü aufzurufen. Drücken Sie die Taste "**EXIT**" auf der Fernbedienung, um das Menü zu verlassen.



Dolby D Digital (* nur für EU-Länder) (optional)

Markieren Sie im Menü Einstellungen (Configuration) die Option Zeiteinstellungen (Time Settings) über die Tasten "▼" oder "▲". Drücken Sie die Taste "◀" / "▶", um die Dolby Digital auf Ein oder Aus zu stellen. Wenn der Kanal, den Sie ansehen, Dolby Digitalunterstützt, können Sie diese Einstellung vornehmen.

Hörgeschädigte (* nur für EU-Länder)

Wählen Sie mit den Tasten "▼" oder "▲" die Einstellung Schwerhörige und setzen Sie sie auf Ein oder Aus.

Wenn der Programmanbieter spezielle Audiosignale überträgt, können Sie diese Einstellung auf Ein setzen, um solche Signale zu empfangen.

Favoriten-Modus

Verwenden Sie diese Funktion, um den Favoritenmodus zu aktivieren oder zu deaktivieren. Drücken Sie die Taste "◀" / "▶", um Effekt auf ein oder aus zu stellen.

Kanalliste

Verwenden Sie die Tasten "▼" oder "▲", um zur Option Kanalliste zu gehen. Verwenden Sie die Tasten "◀" oder "▶", um den Kanallisten-Modus umzuschalten. Wenn Sie hier über die Tasten "◀" oder "▶" die Option "Nur TV" wählen, können Sie nur durch TV-Kanäle navigieren. Wenn Sie hier über die Tasten "◀" oder "▶" die Option "Nur Radio" wählen, können Sie nur durch Radio-Kanäle navigieren. Wenn Sie hier über die Tasten "◀" oder "▶" die Option "Nur Text" wählen, können Sie nur durch Text-Kanäle navigieren.

Verschlüsselte Kanäle suchen

Die Funktion Verschlüsselte Kanäle suchen ist nach Durchführung der Erstinstallation immer auf EIN gestellt. Wenn diese Einstellung gesetzt ist, werden beim Suchvorgang auch die verschlüsselten Kanäle gesucht. Wird die Funktion manuell auf AUS gesetzt, werden bei der automatischen oder manuellen Suche keine verschlüsselten Kanäle berücksichtigt.

Wählen Sie mit den Tasten "▼" oder "▲" die Einstellung Schwerhörige und setzen Sie sie auf Ein oder Aus.

Receiver-Aktualisierung

Download über Antenne (OAD)

Mit dieser Funktion bleibt Ihr TV-Gerät auf dem neuesten Stand. Sie arbeitet automatisch und sucht nach neuen Informationen, wenn diese verfügbar sind. Beachten Sie, dass diese Einstellung nicht veränderbar ist. Stellen Sie sicher, dass das TV-Gerät im Standby-Modus ist. Das TV-Gerät wird automatisch täglich um 3 Uhr morgens hochgefahren und sucht dann nach neuen Informationen, die eventuell übertragen werden, und lädt diese automatisch auf

Ihren Receiver herunter. Dieser Vorgang dauert normalerweise etwa 30 Minuten.

Hinweis: Nach einem OAD-Update kann das TV-Gerät unter Umständen im Erstinstallationsmodus starten.

Kindersicherung

Verwenden Sie die Tasten "▼" oder "▲", um zur Option Kindersicherung zu gehen. Drücken Sie die Taste OK, um das Menü aufzurufen. Es wird ein Dialogfenster geöffnet, in dem der Sperrcode abgefragt wird. Dieser Code ist werksseitig auf "0000" eingestellt. PIN-Code eingeben. Wenn Sie den falschen Code eingeben, wird die Meldung "Falscher Pin" angezeigt. Ist der Code richtig, wird das Menü Kindersicherung angezeigt:



Alterssperre (*)

(*) Wenn Sie bei der Ersteinstellung UK als Länderoption auswählen, wird die Option Alterssperre nicht angezeigt. Diese Einstellung ist nur für EU-Länder verfügbar.

Ist diese Option eingestellt, bezieht sie vom Sender Altersinformationen. Ist die entsprechende Altersstufe im Gerät deaktiviert, werden keine Bild- und Tonsignale wiedergegeben.

Menüsperre

In der Option Menüsperre können Sie alle Menüs oder nur das Menü Installation sperren, um den Zugriff darauf zu verhindern. Wenn die Menüsperre deaktiviert ist, ist das Menüsystem voll zugänglich. Verwenden Sie die Tasten "▼" oder "▲", um zur Option Menüsperre zu gehen. Verwenden Sie die Tasten "◀" oder "▶", um zur Option Menüsperre zu gehen.

DEAKTIVIERT: Alle Menüs sind frei zugänglich.

ALLE MENÜS: Alle Menüs sind nur mit dem richtigen Sperrcode zugänglich. Damit kann der Benutzer weder Kanäle hinzufügen, löschen, umbenennen, verschieben, noch Timereinstellungen vornehmen.

MENÜ INSTALLATION: Damit wird das Menü Installation gesperrt, damit der Benutzer keine Kanäle hinzufügen kann. Die Änderungen werden übernommen, nachdem das 'Menü Einstellungen' verlassen wurde.

PIN einstellen

Verwenden Sie die Tasten “▼” oder “▲”, um zur Option “PIN einstellen” zu gehen. Drücken Sie die Taste “OK”, um das Fenster “PIN einstellen” einzublenden. Verwenden Sie die Zifferntasten, um die neue PIN einzugeben. Zur Bestätigung müssen Sie den neuen PIN ein zweites Mal eingeben. Der werksseitig eingestellte PIN-Code lautet 0000. Wenn Sie einen neuen PIN einstellen, schreiben Sie diesen bitte auf und bewahren Sie ihn an einem sicheren Ort auf.



Zeiteinstellungen (optional)

Markieren Sie im Menü Einstellungen die Option Zeiteinstellungen über die Tasten “▲” oder “▼”.

Drücken Sie “OK”. Daraufhin wird das Untermenü Zeiteinstellungen eingeblendet. Die Optionen Aktuelle Zeit, Zeitzoneneinstellung und Zeitzone stehen zur Verfügung.

Markieren Sie die Option Zeitzoneneinstellung über die Tasten “▲” oder “▼”. Die Einstellung dieser Option nehmen Sie mit den Tasten “◀” oder “▶” vor. Sie kann auf AUTO oder MANUELL gestellt werden.

Wenn AUTO gewählt wird, können die Optionen Aktuelle Zeit und Zeitzone nicht eingestellt werden. Wenn für Zeitzoneneinstellung MANUELL ausgewählt wird, kann die Option Zeitzone geändert werden:

- Wählen Sie die Option Zeitzone mit den Tasten “▲” oder “▼”.

Verwenden Sie die Tasten “◀” oder “▶”, um die Zeitzone zwischen GMT-12 oder GMT+12 zu ändern. Die aktuelle Zeit oben im Menü ändert sich dann entsprechend der eingestellten Zeitzone.

Bildbeschreibung (optional)

Bei der Bildbeschreibung handelt es sich um eine zusätzliche Audiospur für blinde und sehbehinderte Konsumenten von visuellen Medien wie Filmen und Fernsehen. Ein Erzähler beschreibt die Darstellung und das Geschehen auf dem Bildschirm in den natürlichen Pausen im normalen Audiokanal (und manchmal falls erforderlich auch während der Dialoge). Sie können diese Funktion nur verwenden, wenn der Sender die zusätzliche Audiospur unterstützt. Drücken Sie die Taste “▼” oder “▲”, um eine Option auszuwählen. Verwenden Sie die Taste “◀” oder “▶” zur Einstellung.



Bildbeschreibung (optional)

Mit dieser Einstellung können Sie die Bildbeschreibung aktivieren oder deaktivieren, indem Sie die Tasten “◀” oder “▶” drücken.

Bevorzugte Sprache (optional)

Durch Drücken der Tasten “◀” oder “▶” können Sie die bevorzugte Sprache für die Bildbeschreibung ändern.

Diese Einstellung kann nur verwendet werden, wenn die Option auch verfügbar ist.

Relative Lautstärke (optional)

Mit dieser Einstellung kann die Lautstärke der Bildbeschreibung relativ zur Gesamtlautstärke verringert oder erhöht werden.

Standby-Suche (*) (optional)

(*) Diese Einstellung ist nur sichtbar, wenn die Option Land auf Dänemark, Schweden, Norwegen oder Finnland eingestellt ist.

Wählen Sie mit den Tasten “▼” oder “▲” die Einstellung Standby-Suche und setzen Sie sie auf Ein oder Aus. Wenn Sie die Standby-Suche auf Aus stellen, ist diese Funktion nicht verfügbar.

Um die Standby-Suche zu verwenden, stellen Sie bitte die Option Standby-Suche auf Ein.

Sprache

In diesem Menü kann der Benutzer die bevorzugte Sprache einstellen. Die Sprache wird geändert, indem Sie die Taste “OK” drücken.



Menü: zeigt die Systemsprache an

Bevorzugt

Sofern verfügbar, werden diese Einstellungen verwendet. Andernfalls werden die aktuellen Einstellungen verwendet.

- **Audio:** Ändern Sie durch Drücken der Tasten “◀” oder “▶” die Audiosprache.

- **Untertitel:** Ändern Sie die Untertitelsprache mit den Tasten “◀” oder “▶”. Die gewählte Sprache wird für die Untertitel verwendet.

Film Untertitel (optional)

- Damit die Untertitel richtig angezeigt werden, verwenden Sie bitte diese Einstellung, um eine DivX-Untertitelsprache auszuwählen.
- Wählen Sie die gewünschte Option durch Drücken der Taste “◀” oder “▶” aus.
- **EPG:** Ändern Sie durch Drücken der Tasten “◀” oder “▶” die EPG-Sprache.

Aktuell

- **Audio:** Wird die Audiosprache unterstützt, können Sie diese durch Drücken der Tasten “◀” oder “▶” ändern.
- **Untertitel:** Wird die Untertitelsprache unterstützt, können Sie diese durch Drücken der Tasten “◀” oder “▶” ändern. Die gewählte Sprache wird für die Untertitel verwendet.

Hinweis: Wenn die Option Land auf Dänemark, Schweden, Norwegen oder Finnland eingestellt ist, funktioniert das Menü Spracheinstellungen wie folgt:

Spracheinstellungen



Markieren Sie im Menü Einstellungen die Option Spracheinstellungen über die Tasten “▼” oder “▲”. Drücken Sie “OK”. Daraufhin wird das Untermenü Spracheinstellungen eingeblendet:

Verwenden Sie die Tasten “▼” oder “▲”, um die Menüoptionen zu markieren, und drücken Sie dann die Tasten “◀” oder “▶”, um sie einzustellen.

Hinweise:

- Die Option Systemsprache legt die Menüsprache auf dem Bildschirm fest.
- Die Option Audiosprache wird zur Festlegung der Audiosprache des Kanals verwendet.
- Die primären Einstellungen haben die höchste Priorität, wenn mehrere Auswahlmöglichkeiten in einer Übertragung vorhanden sind. Die sekundären Einstellungen sind die Alternativen, wenn die primären Optionen nicht verfügbar sind.

Installation

Das Menü Installation soll Ihnen hauptsächlich beim effektiven Erstellen einer Kanaltabelle behilflich sein. Wählen Sie die Option Installation aus dem

Menü Einstellungen durch Drücken der Tasten “▼” oder “▲”.

In diesem Menü sind folgende Symbole enthalten:
 (*) Für Dänemark, Schweden, Norwegen oder Finnland.



Automatische Kanalsuche

Die Automatische Suche wird gestartet, wenn die Taste “OK” gedrückt wird, während die Option Automatische Kanalsuche Automatische Kanalsuche markiert ist.

Auf dem Bildschirm wird folgender Hinweis eingeblendet:



Markieren Sie über die Tasten “◀” oder “▶” Ja oder Nein, und drücken Sie zur Bestätigung die Taste “OK”.

Wenn Ja ausgewählt wird, beginnt die automatische Suche.

Wenn Nein ausgewählt wird, wird die automatische Suche abgebrochen.

Nach Abschluss der Suche nach digitalen Kanälen wird eine Meldung eingeblendet, die die Suche nach analogen Kanälen abfragt:



Drücken Sie die Taste “OK”, um nach analogen Kanälen zu suchen. Das folgende Menü erscheint für die Suche nach analogen Kanälen:



Wählen Sie Ihr **Land**, Ihre **Sprache** und **Teletextsprache** mit den Tasten “▼” oder “▲” und “◀” oder “▶” aus. Drücken Sie “OK” oder die Taste **ROT**, um fortzusetzen. Zum Abbrechen drücken Sie die Taste **BLAU**. Während der automatischen Suche wird die folgende OSD-Meldung eingeblendet:



Nach Abschluss des APS wird die Programmtabelle auf dem Bildschirm angezeigt. In der Programmtabelle sehen Sie die Programmnummern sowie die Namen, die den Programmen zugeordnet sind.

Kanalsuche

Bei der manuellen Suche wird die Nummer des Multiplexers manuell eingegeben und es wird nur dieser Multiplexer nach Kanälen durchsucht. Für jede gültige Kanalnummer wird am unteren Rand des Bildschirms der Signalpegel und die Signalqualität eingeblendet.

Bei beiden Suchmöglichkeiten wird jeder bestehende Kanal in der Datenbank nicht noch einmal gespeichert, damit es keine Duplikate gibt.

Dienstliste löschen (*)

(*) Diese Einstellung ist nur sichtbar, wenn die Option Land auf Dänemark, Schweden, Norwegen oder Finnland eingestellt ist.

Verwenden Sie diese Einstellung, um die gespeicherten Kanäle zu löschen. Drücken Sie die Taste “▼” oder “▲”, um die Option Dienstliste löschen zu löschen, und drücken Sie anschließend OK. Auf dem Bildschirm erscheint die folgende OSD-Meldung:



Um abzubrechen, wählen Sie NEIN und drücken Sie die Taste OK. Wählen Sie Ja, indem Sie die Taste “◀” oder “▶” drücken, und drücken Sie anschließend OK, um alle Kanäle zu löschen.

Erste Installation

Sie können diese Option verwenden, um Standardeinstellungen zu laden, die werksseitig im Receiver gespeichert wurden.

Um die Werkseinstellungen zu übernehmen, markieren Sie die Option “Erstinstallation” (“First Time Installation”) und drücken Sie die Taste “OK”. Dann werden Sie gefragt, ob Sie die Einstellungen löschen möchten oder nicht. Wählen Sie “Ja”, indem Sie bei markiertem “Ja” die Taste “OK” drücken, um die bestehende Kanaltabelle zu löschen.

Danach werden Sie gebeten, das Löschen aller Kanäle und Einstellungen zu bestätigen:



Durch Auswählen von JA und Drücken der Taste “OK” wird die bestehende Kanaltabelle gelöscht. Nach dem Laden der Werkseinstellungen wird das Menü “Erstinstallation” angezeigt.

Das Menü für die Sprachauswahl erscheint als erstes auf dem Bildschirm. Wählen Sie über die Tasten “▼” oder “▲” die gewünschte Sprachoption und aktivieren Sie sie mit der Taste OK.

Danach wird das OSD-Menü “Erstinstallation” auf dem Bildschirm angezeigt. Wählen Sie durch Drücken der Tasten “◀” oder “▶” die gewünschte Option für **Land** und drücken Sie die Taste “OK” (*nur für EU-Länder).



Drücken Sie die Taste “OK”, um die Installation zu starten. Nach Abschluss der Suche nach digitalen Kanälen wird eine Meldung eingeblendet, die die Suche nach analogen Kanälen abfragt. Dieser Vorgang entspricht dem im Abschnitt **Automatische Suche** beschriebenen..

Menüsystem Analog-TV

Menü Bild



Modus

Je nach Ihren Wünschen können Sie die entsprechende Option Modus einstellen.

Drücken Sie die Taste “▼” oder “▲”, um den **Modus** auszuwählen. Drücken Sie die Taste “◀” oder “▶”, um eine der folgenden Optionen auszuwählen: **Kino**, **Dynamisch** und **Natürlich**.

Kontrast/Helligkeit/Schärfe/Farbe/Farbton

Drücken Sie die Tasten “▼” oder “▲”, um die gewünschte Option zu markieren. Drücken Sie die Taste “◀” oder “▶”, um die Einstellung für diese Option zu ändern.

Hinweis: Die Option **Farbton** ist nur sichtbar, wenn das TV-Gerät ein NTSC-Signal empfängt.

Farbtemperatur

Drücken Sie die Taste “▼” oder “▲”, um den **Farbtemperatur** auszuwählen. Drücken Sie die Taste “◀” oder “▶”, um eine der folgenden Optionen auszuwählen: **Normal**, **Warm** und **Kühl**.

Hinweis:

- Wählen Sie **Normal** für normale Farben.
- Die Option **Warm** ergibt ein Bild mit leichter Betonung von Rot.
- Die Option **Kühl** ergibt ein Bild mit leichter Betonung von Blau.

Rauschreduktion

Wenn das Übertragungssignal schwach oder verrauscht ist, können Sie mit der Option **Rauschreduktion** das Bildrauschen verringern.

Drücken Sie die Taste “▼” oder “▲”, um die **Rauschreduktion** auszuwählen. Drücken Sie die Taste “◀” oder “▶”, um eine der folgenden Optionen auszuwählen: **Niedrig**, **Mittel**, **Hoch** und **Aus**.

Filmmodus

Filme werden mit einer anderen Zahl von Einzelbildern pro Sekunde aufgenommen als normale Fernsehprogramme.

Drücken Sie die Taste “▼” oder “▲”, um den **Filmmodus** auszuwählen.

Durch Drücken der Taste “◀” oder “▶” schalten Sie diese Funktion Ein bzw. Aus.

Schalten Sie diese Funktion ein, wenn Sie sich Filme ansehen, um die Szenen mit schnellen Bewegungen besser sehen zu können.

Spielmodus (optional)

Wählen Sie die Option **Spielmodus** durch Drücken der Taste “▼” oder “▲” aus. Verwenden Sie die Taste “◀” oder “▶”, um den Spielmodus auf **Ein** oder **Aus** zu stellen. Wenn der Spielmodus auf Ein gestellt ist, werden spezielle Spieleinstellungen, die für eine bessere Videodarstellung optimiert sind, geladen.

Während der Spielmodus aktiv ist, werden auch die Einstellungen für Bildmodus, Kontrast, Helligkeit, Schärfe, Farbe und Farbtemperatur ausgeblendet und deaktiviert.

Hinweis:

Die Taste zur Auswahl des Bildmodus auf der Fernbedienung reagiert nicht, während der Spielmodus aktiv ist.

Bildzoom

Wählen Sie die Option **Bildzoom** durch Drücken der Taste “▼” oder “▲”.

Verwenden Sie die Tasten “◀” oder “▶”, um zwischen **Auto**, **16:9**, **4:3**, **Panorama**, **14:9**, **Kino**, **Untertitel** oder **Zoom** auszuwählen.

Speichern

Drücken Sie die Taste “▼” oder “▲”, um Speichern auszuwählen. Drücken Sie die Taste “▶” oder **OK**, um die Einstellungen zu speichern. Auf dem Bildschirm erscheint die Meldung “**Gespeichert...**”.

Zurücksetzen

Drücken Sie die Taste “▼” oder “▲”, um **Zurücksetzen** auszuwählen. Drücken Sie die Tasten “◀” oder “▶” oder **OK**, um die Bildmodi auf die Werkseinstellungen zurückzusetzen.

Menü Ton



Lautstärke

Drücken Sie die Taste “▼” oder “▲”, um **Lautstärke** auszuwählen. Drücken Sie die Taste “◀” oder “▶”, um den Lautstärkepegel zu ändern.

Equalizer

Drücken Sie die Taste “▼” oder “▲”, um den **Equalizer** auszuwählen. Drücken Sie die Taste “▶”, um in das Menü Equalizer zu gelangen.



Drücken Sie die Tasten “◀” oder “▶”, um die Voreinstellung zu ändern. Im Equalizer-Menü kann der Modus auf **Flat**, **Klassik**, **Benutzer**, **Musik**, **Film** und **Sprache** eingestellt werden.

Wählen Sie die gewünschte Frequenz über die Taste “▼” oder “▲” und erhöhen oder verringern Sie die Frequenz, indem Sie die Taste “◀” oder “▶” drücken.

Drücken Sie die Taste “M”, um zum vorhergehenden Menü zurückzukehren.

*Hinweis: Die Einstellungen des Menüs Equalizer können nur dann geändert werden, wenn **Benutzer** als der **Equalizermodus** eingestellt ist.*

Balance

Mit dieser Einstellung wird die Balance zwischen rechtem und linkem Lautsprecher eingestellt.

Wählen Sie die Option **Balance** mit den Tasten “▼” oder “▲” aus. Drücken Sie die Taste “◀” oder “▶”, um die Balance zu ändern. Die Balance kann zwischen **-32** und **+ 32** eingestellt werden.

Kopfhörer

Drücken Sie die Taste “▼” oder “▲”, um den **Kopfhörer** auszuwählen. Drücken Sie die Taste “▶”, um das Menü Kopfhörer aufzurufen.

Die Optionen des Untermenüs Kopfhörer werden im Folgenden beschrieben:

Lautstärke

Drücken Sie die Taste “▼” oder “▲”, um **Lautstärke** auszuwählen. Drücken Sie die Taste “▶”, um die Lautstärke des Kopfhörers zu erhöhen. Drücken Sie die Taste “◀”, um die Lautstärke des Kopfhörers zu verringern. Die Lautstärke des Kopfhörers kann zwischen 0 und 63 eingestellt werden.

Audiomodus

Drücken Sie die Taste “▼” oder “▲”, um den **Audiomodus** auszuwählen. Durch Drücken der Taste “◀” oder “▶” können Sie zwischen den Modi Mono, Stereo, Dual I oder Dual II wählen, jedoch nur, wenn der gewählte Kanal den entsprechenden Modus unterstützt.

AVL

Die Funktion Automatische Lautstärkebegrenzung (AVL) stellt den Klang so ein, dass beim Umschalten zwischen Kanälen mit unterschiedlicher Lautstärke die Lautstärke gleich bleibt (zum Beispiel ist die Lautstärke von Werbesendungen oft höher als die von anderen Programmen).

Drücken Sie die Taste “▼” oder “▲”, um **AVL** auszuwählen. Durch Drücken der Taste “◀” oder “▶” schalten Sie diese Funktion **Ein** bzw. **Aus**.

Speichern

Drücken Sie die Taste “▼” oder “▲”, um den Speichern auszuwählen. Drücken Sie die Taste “▶” oder **OK**, um die Einstellungen zu speichern. Auf dem Bildschirm erscheint die Meldung **“Gespeichert...”**.

Menü Funktion



Schlaf-Timer

Drücken Sie die Taste “▼” oder “▲”, um den **Schlaf-Timer** auszuwählen. Drücken Sie die Taste “◀” oder “▶”, um den **Schlaf-Timer** einzustellen.

Der Timer kann in 10-Minuten-Intervallen zwischen Aus (Off) und 2 Stunden (120 Minuten) eingestellt werden.

Wenn der **Schlaf-Timer** aktiviert ist, schaltet das TV-Gerät nach Ablauf der ausgewählten Zeit automatisch in den Standby-Modus.

Kindersicherung

Drücken Sie die Taste “▼” oder “▲”, um **Kindersicherung** auszuwählen.

Verwenden Sie die Taste “◀” oder “▶”, um diese Option auf **Ein** oder **Aus** zu stellen.

Wenn Ein (On) gewählt wird, kann das TV-Gerät nur über die Fernbedienung gesteuert werden. In diesem Fall sind die Tasten am Bedienfeld des TV-Gerätes mit Ausnahme der Standby/Ein-Taste außer Funktion gesetzt. Ist die Kindersicherung aktiviert, können Sie das TV-Gerät mit der Taste Standby/Ein in den Standby-Modus schalten. Um das TV-Gerät wieder einzuschalten, benötigen Sie die Fernbedienung.

Wenn eine Taste gedrückt wird, erscheint die Meldung “Kindersicherung Ein” auf dem Bildschirm, während das Menü ausgeblendet bleibt.

Sprache

Drücken Sie die Taste “▼” oder “▲”, um **Sprache** auszuwählen. Drücken Sie die Taste “◀” oder “▶”, um die **Sprache** auszuwählen.

Standard-Bildformat

Wenn der Zoommodus auf AUTO gestellt ist, stellt das TV-Gerät den Zoommodus automatisch in Abhängigkeit vom übertragenen Signal ein. Wenn keine WSS- oder Bildgrößeninformation vorhanden ist, verwendet das TV-Gerät die hier festgelegte Einstellung. Wählen Sie die Option **Standard-Format** mit den Tasten "▼" oder "▲", aus. Über die Taste "◀" oder "▶" können Sie die Option **Standard-Format** auf **Panorama, 16:9, 4:3** oder **14:9** einstellen.

Blauer Hintergrund

Wenn das Signal schwach oder ausgefallen ist, ändert sich das TV-Bild auf blau. Um dies zu ermöglichen, stellen Sie die Option **Blauer Hintergrund** auf **Ein**.

Wählen Sie die Option **Blauer Hintergrund** durch Drücken von "▼" oder "▲" aus. Durch Drücken der Taste "◀" oder "▶" schalten Sie diese Funktion **Ein** bzw. **Aus**.

Menühintergrund

Wählen Sie die Option **Menühintergrund** mit den Tasten "▼" oder "▲" aus. Sie können die Stärke des Menühintergrunds einstellen, indem Sie die Tasten "◀" oder "▶" drücken.

Menü Zeitlimit

Um eine bestimmte Anzeigedauer für die Menüschrme einzustellen, stellen Sie hier den gewünschten Wert ein.

Drücken Sie die Taste "▼" oder "▲", um **Menü Zeitlimit** auszuwählen. Über die Taste "◀" oder "▶" können Sie das Menü Zeitlimit auf **15 Sek.**, **30 Sek.** oder **60 Sek.** einstellen.

Teletext-Sprache

Drücken Sie die Taste "▼" oder "▲", um **Teletext-Sprache** auszuwählen. Stellen Sie über die Taste "◀" oder "▶" die **Teletext-Sprache** auf **West**, **Ost**, **Kyrillisch**, **Türkei-Griechenland**, **Arabisch** oder **Persisch** ein.

HDMI-PC-Vollmodus (optional)

Wenn Sie den PC-Bildschirm über einen externen Anschluss im HDMI-Modus sehen wollen, muss die Option HDMI-PC-VOLLMODUS auf **Ein** gestellt werden, damit das Bildverhältnis richtig eingestellt wird. Bei bestimmten Auflösungen kann sie auch deaktiviert sein.

Hinweis: Wenn Sie ein HDMI-Gerät anschließen und das TV-Gerät in den HDMI-Modus schalten, wird diese Option sichtbar (außer in der Auflösung 480p/576p).

Vollmodus (optional)

Wenn Sie ein Gerät über HDMI oder YPbPr anschließen und die Auflösungen 1080i/1080p einstellen, ist die Option Vollmodus sichtbar. Sie

können den Vollmodus über die Tasten "◀" oder "▶" auf 1:1 oder Normal einstellen. Wenn Sie 1:1 auswählen, wird das Bildverhältnis richtig eingestellt. Wenn Sie Normal wählen, kann das Bildverhältnis erweitert werden.

Ext. Ausgang

Drücken Sie die Taste "▼" oder "▲", um Ext. Ausgang auszuwählen. Verwenden Sie die Taste "◀" oder "▶", um Ext. Ausgang auf **Ein** oder **Aus** zu stellen.

Hinweis:

Zum Kopieren von einem DVD- oder VCR-Gerät sollten Sie die gewünschte Quelle aus dem Menü Quelle auswählen und im Menü Funktion die Option Ext. Ausgang auf "Ein" schalten.

Die Option Ext.Ausgang sollte auf Ein gestellt werden, um im DTV-Modus die Funktion Timer nutzen zu können.

Menü Installation



Programm

Drücken Sie die Taste "▼" oder "▲", um Programm auszuwählen. Drücken Sie die Taste "◀" oder "▶", um die Programmnummer auszuwählen. Sie können außerdem eine Nummer eingeben, in dem Sie die Zifferntasten auf der Fernbedienung verwenden. Sie können 200 Programme zwischen 0 und 199 speichern.

Band

Für Band können Sie entweder C oder S auswählen. Drücken Sie die Taste "◀" oder "▶", um Band auszuwählen.

Kanal

Der Kanal kann über die Taste "◀" oder "▶" oder die Zifferntasten verändert werden.

Farbnorm

Drücken Sie die Taste "▼" oder "▲", um den Farbnorm auszuwählen. Drücken Sie die Taste "◀" oder "▶", um die Farbnorm auf **AUTO**, **PAL**, **SECAM** oder **PAL60** zu ändern.

Tonnorm

Drücken Sie die Taste "▼" oder "▲", um Tonnorm auszuwählen. Drücken Sie die Taste "◀" oder "▶", um die Option Tonnorm auf BG,DK, I, L oder L' zu ändern.

Feinabstimmung

Drücken Sie die Taste "▼" oder "▲", um den Feinabstimmung auszuwählen. Drücken Sie die Taste "◀" oder "▶", um die Abstimmung einzustellen.

Suche

Drücken Sie die Taste "▼" oder "▲", um Suche auszuwählen. Drücken Sie die Taste "◀" oder "▶", um die Programmsuche zu starten. Sie können auch die gewünschte Frequenz über die Zifferntasten eingeben, wenn die Suchoption markiert ist.

Speichern

Drücken Sie die Taste "▼" oder "▲", um den Modus (Mode) auszuwählen. Drücken Sie die Taste "▶" oder **OK**, um die Einstellungen zu speichern. Auf dem Bildschirm erscheint die Meldung "**Gespeichert...**".

Menü Programmierung in den AV-Modi

Im Menü Programmierung erscheint der folgende Bildschirm, wenn das TV-Gerät in den AV-Modi arbeitet. Beachten Sie, dass nur eingeschränkte Optionen zur Verfügung stehen. Schalten Sie in den TV-Modus, um den gesamten Inhalt des Menüs **Programmierung** zu sehen.



Farbnorm

Drücken Sie die Taste "▼" oder "▲", um den **Farbnorm** auszuwählen. Drücken Sie die Taste "◀" oder "▶", um die Farbnorm auf **AUTO, PAL, SECAM, PAL60, NTSC 4,43** oder **NTSC 3,58** zu ändern.

Speichern

Wählen Sie die Option **Speichern** mit den Tasten "▼" oder "▲", aus. Drücken Sie die Taste "▶" oder **OK**, um die Einstellungen zu speichern. Auf dem Bildschirm erscheint die Meldung "**Gespeichert...**".

Programmtabelle

Wählen Sie die Option **Programmtabelle** durch Drücken der Taste "▼" oder "▲" aus. Drücken Sie "▶", um die Programmtabelle anzuzeigen



Durch Bewegen des Cursors in vier Richtungen können Sie auf einer Seite 20 Programme erreichen. Sie können den Cursor in den Seiten auf oder ab bewegen, indem Sie die Navigationstasten drücken, um alle dieser Programme im TV-Modus zu sehen (außer dem AV-Modus). Mit der Cursorbewegung erfolgt automatisch die Programmauswahl.

Name

Sie können den Namen eines ausgewählten Programmes durch Drücken der Taste **ROT** ändern.

Der erste Buchstabe des ausgewählten Namens wird markiert. Drücken Sie die Taste "▼" oder "▲", um diesen Buchstaben zu ändern und die Taste "◀" oder "▶", um die anderen Buchstaben auszuwählen. Speichern Sie den Namen, indem Sie die Taste **ROT** drücken.

Verschieben/Sortieren

Wählen Sie das Programm, das Sie verschieben wollen, über die Navigationstasten aus. Drücken Sie die Taste **GRÜN**. Verschieben Sie das ausgewählte Programm mit Hilfe der Navigationstasten zum gewünschten Programmplatz und drücken Sie erneut die Taste **GRÜN**.

Löschen

Drücken Sie die Taste **GELB**, um ein bestehendes Programm zu löschen. Wenn Sie die Taste **GELB** nun nochmals drücken, wird das ausgewählte Programm aus der Programmliste gelöscht und die anderen Programme rücken entsprechend nach oben.

APS (Autoprogrammiersystem)

Wenn Sie die Taste **BLAU** für APS drücken, erscheint das Menü **Autoprogrammiersystem** auf dem Bildschirm:



Drücken Sie die Taste “▼” oder “▲”, um Ihr Land auszuwählen. Wenn Sie die APS-Funktion abbrechen möchten, drücken Sie die Taste **BLAU**

Wenn Sie die Taste **OK** oder **ROT** zum Starten des APS drücken, werden alle gespeicherten Programme gelöscht und das TV-Gerät sucht erneut nach den verfügbaren Kanälen. Während der Suche wird die folgende OSD-Meldung eingeblendet:



Wenn Sie die Taste **BLAU** drücken, wird die APS-Funktion gestoppt und die Programmtabelle wird am Bildschirm angezeigt.

Wenn Sie warten, bis der APS-Vorgang abgeschlossen ist, wird die Programmtabelle mit den gefundenen Programmen angezeigt.

Menü Quelle

Wählen Sie das sechste Symbol durch Drücken der Taste “◀” oder “▶”. Das Menü Quelle erscheint auf dem Bildschirm.



Markieren Sie im Menü Quelle über die Taste “▼” oder “▲” eine Quelle und wechseln Sie in diesen Modus, indem Sie die Taste “▶” drücken. Optionen für Quelle sind; **TV, DTV, EXT-1, FAV, HDMI, YPbPr und PC-VGA.**

Mit der Taste OK können Sie die Markierung setzen oder aufheben. Wird die Markierung entfernt, erscheint die Quelle nicht im OSD, wenn Sie die Taste “(AV)” auf der Fernbedienung drücken.

Hinweis: Wenn Sie optionale Geräte an Ihr TV-Gerät angeschlossen haben, müssen Sie den entsprechenden Eingang wählen, um das Bild von dieser Quelle zu wählen.

Hinweis: YPbPr kann nur verwendet werden, wenn Sie ein Gerät mit YPbPr-Ausgabe über ein YPbPr-PC-Kabel mit dem PC-Eingang verbinden.

Menüsistem im PC-Modus

Lesen Sie den Abschnitt **“Anschließen des LCD-TVs an einen PC”** für den Anschluss eines PCs an das TV-Gerät.

Um auf die Quelle **PC** zu schalten, drücken Sie die Taste “(AV)” auf der Fernbedienung und wählen Sie PC als Eingang. Sie können auch das Menü **“Quelle”** verwenden, um zum **PC-Modus** zu schalten.

Beachten Sie, dass die Menüeinstellungen für den PC-Modus nur verfügbar sind, wenn das TV-Gerät im PC-Modus ist.

Menü PC Lage

Wählen Sie das erste Symbol durch Drücken der Taste “◀” oder “▶”. Das Menü **PC Lage** erscheint auf dem Bildschirm:



Auto-Position

Wenn Sie das Bild horizontal oder vertikal in eine unerwünschte Position verschieben, können Sie mit dieser Option das Bild automatisch in die richtige Position verschieben. Mit dieser Einstellung wird daher automatisch die Anzeige optimiert.

Wählen Sie die Option Autoposition mit den Tasten “▼” oder “▲” aus. Drücken Sie die Taste **“OK”** oder “◀” oder “▶”.

Warnung: Bitte stellen Sie sicher, dass die automatische Einstellung mit einem Vollbild vorgenommen wird. So erzielen Sie die besten Resultate.

Bildlage Horizontal

Mit dieser Option können Sie das Bild auf die rechte oder linke Seite des Bildschirms verschieben.

Wählen Sie die Option **Bildlage Horizontal** mit der Taste "▼" oder "▲" aus. Drücken Sie die Taste "◀" oder "▶", um den Wert einzustellen.

Bildlage Vertikal

Mit dieser Option können Sie das Bild zum oberen oder unteren Rand des Bildschirms verschieben.

Wählen Sie die Option **Bildlage Vertikal** mit der Taste "▼" oder "▲" aus. Drücken Sie die Taste "◀" oder "▶", um den Wert einzustellen.

Phase

Abhängig von der Auflösung und Abtastfrequenz, die Sie in das TV-Gerät einspeisen, kann es zu einem schmutzigen oder gestörten Bild auf dem Bildschirm kommen. In diesem Fall können Sie mit dieser Option durch mehrmalige Versuche ein klareres Bild erhalten.

Wählen Sie die Option **Phase** mit den Tasten "▼" oder "▲" aus. Drücken Sie die Taste "◀" oder "▶", um den Wert einzustellen.

Pixelfrequenz

Die Einstellung Pixelfrequenz korrigiert Störungen, die als vertikale Streifen bei pixelintensiven Darstellungen wie Tabellen oder Absätzen in kleinen Schriftarten auftreten.

Wählen Sie die Option **Pixelfrequenz** mit den Tasten "▼" oder "▲" aus. Drücken Sie die Taste "◀" oder "▶", um den Wert einzustellen.

PC-Bildmenü

Um die Optionen für das PC-Bild einzustellen, gehen Sie wie folgt vor:

Drücken Sie die Taste "◀" oder "▶", um das zweite Symbol auszuwählen. Das PC-Bildmenü erscheint auf dem Bildschirm.

Die Einstellungen für **Kontrast**, **Helligkeit**, **Farbe** und **Farbtemperatur** in diesem Menü entsprechen den im "Menüsystem Analog-TV" im Menü TV-Bild vorgenommenen Einstellungen.

Hinweis: Wenn Sie die Option **Farbtemperatur** auf Benutzer stellen, können Sie die Einstellungen für R, G und B selbst definieren.

Die Einstellungen für **Audio**, **Funktion** und **Quelle** sind identisch mit jenen, die unter **Menüsystem Analog-TV** erklärt werden.

Anzeige der TV-Information

Programmnummer, **Programmname**, **Klanganzeige** und **Zoom-Modus** werden am Bildschirm angezeigt, wenn ein neues Programm eingegeben wird oder die Taste "INFO" gedrückt wird.

Wenn sich das Gerät im DTV-Modus befindet und Sie die Taste "▼" oder "▲" drücken, werden Informationen zum vorhergehenden oder nächsten Programm angezeigt. Um zum angezeigten Programm zu schalten, drücken Sie einfach die Taste **OK**.

Stummschaltungsfunktion

Drücken Sie die Taste "⏸", um den Ton abzuschalten. Die Stummschaltungsanzeige wird im oberen Teil des Bildschirms angezeigt.

Um die Stummschaltung wieder auszuschalten, gibt es zwei Alternativen: Sie können die Taste "⏸" drücken oder alternativ dazu einfach den Lautstärkepegel höher oder niedriger stellen.

Auswahl Bildmodus

Durch Drücken der Taste **PP** können Sie die Einstellungen für den **Bildmodus** je nach Wunsch vornehmen. Die verfügbaren Optionen sind Dynamisch, Natürlich und Kino.

Hinweis: Im PC-Modus kann diese Option nicht geändert werden.

Standbild

Sie können das Bild auf dem Bildschirm anhalten, indem Sie die Taste "OK" auf der Fernbedienung drücken. Drücken Sie die Taste "OK", um das Bild festzuhalten. Drücken Sie nochmals diese Taste, um den Standbildmodus zu verlassen.

Hinweis: Diese Funktion ist nicht verfügbar im PC-Modus oder wenn ein Film über eine DVI-Quelle angesehen wird.

Zoom-Modi

Sie können das Bildseitenverhältnis (Bildformat) des TV ändern, um das Bild in unterschiedlichen Zoommodi anzusehen.

Drücken Sie die Taste "◀|WIDE", um den Zoommodus direkt zu ändern.

Die verfügbaren Zoommodi werden unten angeführt.

Hinweis:

In den **YPbPr**- und **HDMI**-Modi mit den Auflösungen 720p-1080i ist nur der Modus 16:9 verfügbar.

Im PC-Modus kann der Zoom-Modus nicht geändert werden.

Auto

Wenn ein **WSS-Signal (Breitbildsignal)** mit dem Bildseitenformat im Sendesignal oder im Signal von einem externen Gerät enthalten ist, ändert das TV-Gerät automatisch den **ZOOM-Modus** in Übereinstimmung mit dem **WSS-Signal**.

- Wenn der **AUTO-Modus** wegen schlechter Qualität des **WSS-Signals** nicht richtig funktioniert, oder wenn Sie den **ZOOM-Modus** selbst ändern wollen, können Sie manuell zu einem anderen **ZOOM-Modus** wechseln.

16:9

Hier kann man die linke und die rechte Seite eines normalen Bildes (Bildseitenformat 4:3) gleichmäßig ausdehnen, um die Breite des TV-Bildschirms auszufüllen.

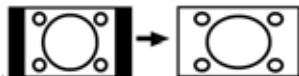

- Für Bilder mit einem Bildseitenverhältnis von 16:9, die zu einem normalen Bild (Bildseitenverhältnis von 4:3) verkleinert worden sind, verwenden Sie zur Wiederherstellung des ursprünglichen Formats den **16:9-Modus**.

4:3

Wird dazu verwendet, ein normales Bild (Bildseitenverhältnis von 4:3) zu betrachten, da dies sein ursprüngliches Format ist.



Panorama

Damit wird die linke und die rechte Seite eines normalen Bildes (Bildseitenformat 4:3) gleichmäßig ausgedehnt, um den Bildschirm voll auszufüllen. Der obere und der untere Teil des Bildes sind leicht abgeschnitten.

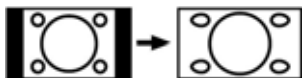

14:9

Mit dieser Funktion wird ein breites Bild (Bildseitenformat von 14:9) bis zu den oberen und unteren Grenzen des Bildschirms gezoomt.

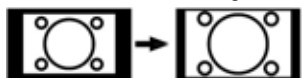

Kino

Mit dieser Funktion wird ein breites Bild (Bildseitenformat von 16:9) auf volle Bildschirmgröße gezoomt.

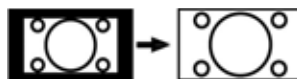

Untertitel

Mit dieser Funktion wird ein breites Bild (Bildseitenformat von 16:9) mit Untertiteln auf volle Bildschirmgröße gezoomt.

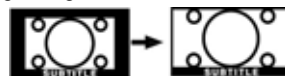

Zoom

Diese Option vergrößert oder verkleinert das Bild. Hinweis: Sie können den Bildschirminhalt nach oben oder unten verschieben, indem Sie die Tasten "▼" / "▲" drücken, während als Bildformat Panorama, 14:9, Kino oder Untertitel ausgewählt ist.



Teletext

Das Teletext-System überträgt Informationen wie Nachrichten, Sport und Wetter auf Ihr TV-Gerät. Wenn das Signal schwächer wird, zum Beispiel bei schlechten Witterungsbedingungen, können Textfehler auftreten, oder der Textmodus insgesamt deaktiviert werden.

Die Teletext-Funktionstasten werden unten angeführt:

“” Teletext Ein-Aus / PAT-Modus

Aktiviert den Teletext bei einmaligem Drücken. Durch Drücken dieser Taste wird der Bildschirm in zwei Fenster unterteilt. In einem wird der Teletext angezeigt, im anderen der aktuelle TV-Kanal. Durch nochmaliges Drücken wird der Teletext-Modus verlassen.

“” Index

Dient zur Auswahl der Teletext-Indexseite.

“” Mix

Blendet den Teletext über dem aktuellen Programm ein.

“” Vergrößern

Drücken Sie einmal diese Taste, um die obere Hälfte der Seite zu vergrößern, und nochmals, um die untere Hälfte vergrößern zu lassen. Wenn Sie die Taste nochmals drücken, kehren Sie zur normalen Anzeigegröße zurück.

“” Anzeigen

Zeigt verborgene Informationen an (z. B. Lösungen von Rätseln oder Spielen).

“” Halten

Hält falls gewünscht eine Seite an. Um die Haltefunktion aufzuheben, nochmals diese Taste drücken.

“” Unterseiten / Zeit

Wählt Unterseiten aus (sofern verfügbar), wenn der Teletext aktiv ist. Wenn der Teletext nicht aktiviert ist, wird die Zeitinformation angezeigt, sofern das entsprechende Programm Teletext überträgt.

P+ / P- und Ziffern (0-9)

Zum Auswählen einer Seite drücken.

Hinweis: Die meisten TV-Sender verwenden die Seitennummer 100 für die Indexseite.

Update

Wird die gewünschte Teletextseite nicht binnen kurzer Zeit angezeigt, drücken Sie die Taste “” auf der Fernbedienung. Das TV-Programm wird auf dem Bildschirm angezeigt.

Die Teletextseitenzahl wird in der linken unteren Ecke des Bildschirms angezeigt, sobald sie gefunden wurde. Drücken Sie erneut die Taste “”, um die gewünschte Teletextseite anzuzeigen.

Farbtasten

(ROT/GRÜN/GELB/BLAU)

Ihr TV-Gerät unterstützt die Systeme **FASTTEXT** und **TOPtext**. Wenn diese Systeme verfügbar sind, werden die Seiten in Gruppen oder Themen unterteilt.

Ist das **FASTTEXT**-System verfügbar, werden die Abschnitte einer Teletextseite farbcodiert und können dann durch Drücken der entsprechenden Farbtaste ausgewählt werden. Drücken Sie eine Farbtaste je nach Wunsch.

Farbiger Text zeigt Ihnen an, welche Farbtasten Sie verwenden können, wenn eine Übertragung im **TOPtext**-System vorhanden ist. Durch Drücken der Tasten **P** - oder **P +** wird die jeweils nächste oder vorhergehende Seite angefordert.

Tipps

Bleibendes Bild

Beachten Sie, dass bei der Anzeige von stehenden Bildern Geisterbilder auftreten können. Solche Bildstörungen auf LCD-TV's verschwinden meist nach einer Weile wieder. Schalten Sie das Gerät für eine Weile ab. Um solche Störungen von vornherein zu vermeiden, sollten Sie keine stehenden Bilder lange Zeit anzeigen lassen.

Kein Strom

Wenn das Gerät keinen Strom hat, überprüfen Sie bitte das Netzkabel und dessen Anschluss an der Steckdose.

Schlechte Bildqualität

Haben Sie die richtige Farbnorm ausgewählt? Ist Ihr TV-Gerät oder die Hausantenne zu nahe an nicht geerdeten Audiogeräten oder Neonlichtern, etc. aufgestellt?

Berge oder hohe Gebäude können dazu führen, dass Bilder doppelt dargestellt werden oder Geisterbilder entstehen. Manchmal können Sie die Bildqualität verbessern, indem Sie die Antenne anders ausrichten. Kann das Bild bzw. der Text kaum erkannt werden? Überprüfen Sie, ob Sie die richtige Frequenz eingegeben haben. Bitte stellen Sie die Kanäle neu ein. Die Bildqualität kann sich verschlechtern, wenn zwei Zusatzgeräte gleichzeitig an das TV-Gerät angeschlossen werden. Trennen Sie in diesem Fall eines der Zusatzgeräte wieder ab.

Kein Bild

Ist die Antenne richtig angeschlossen? Sind die Stecker fest mit der Antennenbuchse verbunden? Ist das Antennenkabel beschädigt? Wurden geeignete Stecker verwendet, um die Antenne anzuschließen? Wenn Sie nicht sicher sind, fragen Sie Ihren Händler.

Kein Bild bedeutet, dass Ihr TV-Gerät kein Signal empfängt. Haben Sie die richtigen Tasten auf der Fernbedienung betätigt? Versuchen Sie es noch einmal. Stellen Sie auch sicher, dass die richtige Eingangsquelle ausgewählt ist.

Ton

Sie hören keinen Ton. Haben Sie den Ton eventuell durch das Betätigen der Taste “” unterbrochen?

Es funktioniert nur ein Lautsprecher. Ist die Balance auf nur eine Seite eingestellt? Siehe Menü Ton.

Fernbedienung

Das Gerät spricht nicht auf die Fernbedienung an. Möglicherweise sind die Batterien leer. In diesem Fall können Sie das TV-Gerät immer noch über die Tasten oben/unten/links (optional) am Gerät bedienen.

Eingabequellen

Wenn Sie keine Eingabequelle wählen können, haben Sie wahrscheinlich kein Gerät angeschlossen.

Wenn Sie ein Gerät angeschlossen haben, überprüfen Sie die AV-Kabel und deren Anschluss.

Anhang A: Typische Anzeigemodi PC-Eingang

Das Display hat eine maximale Auflösung von 1600 X 1200. Die folgende Tabelle illustriert einige der typischen Anzeigemodi.

Unter Umständen unterstützt Ihr TV keine verschiedenen Auflösungen. Die unterstützten Auflösungen werden unten aufgelistet.

Wenn Sie Ihren PC mit einer nicht unterstützten Auflösung betreiben, erscheint eine Warnmeldung am Bildschirm.

Index	Auflösung		Frequenz		Standard
	Hor	Ver	Ver (Hz)	Hor (KHz)	
1	640	480	60	31.5	VESA
2	640	480	72	37.9	VESA
3	640	480	75	37.5	VESA
4	800	600	56	35.2	VESA
5	800	600	60	37.9	VESA
6	800	600	70	43.8	
7	800	600	72	48.1	VESA
8	800	600	75	46.9	VESA
9	832	624	75	49.7	MAC
10	1024	768	60	48.4	VESA
11	1024	768	70	56.5	VESA
12	1024	768	72	57.7	
13	1024	768	75	60.0	
14	1152	864	70	64.2	VESA
15	1152	864	75	67.5	VESA
16	1152	870	75	68.9	MAC
17	1280	768	60	47.7	VESA
18	1360	768	60	47.7	
19	1280	960	60	60.0	VESA
20	1280	1024	60	64.0	VESA
21	1280	1024	75	80.0	VESA
22	1600	1200	60	75.0	VESA

Anhang B: AV- und HDMI-Signalkompatibilität (Eingangssignaltypen)

Quelle	Unterstützte Signale		Verfügbar
EXT-1 (SCART)	PAL 50/60		O
	NTSC 60		O
	RGB 50		O
	RGB 60		O
FAV	PAL 50/60		O
	NTSC 60		O
YPbPr	480I	60Hz	O
	480P	60Hz	O
	576I	50Hz	O
	576P	50Hz	O
	720P	50Hz	O
	720P	60Hz	O
	1080I	50Hz	O
	1080I	60Hz	O
	1080P	50Hz	O
	1080P	60Hz	O
HDMI1	480I	60Hz	O
	480P	60Hz	O
	576I	50Hz	O
	576P	50Hz	O
	720P	50Hz	O
	720P	60Hz	O
	1080I	50Hz	O
	1080I	60Hz	O
	1080P	24Hz	O
	1080P	25Hz	O
	1080P	30HZ	O
	1080P	50HZ	O
1080P	60HZ	O	

(X: Nicht möglich, O : Möglich)

Hinweis: In einigen Fällen kann unter Umständen ein Signal nicht richtig auf dem LCD-Schirm angezeigt werden. Das Problem kann durch eine Inkompatibilität in den Standards des Quellgeräts verursacht werden (DVD, Settop-Box etc.). Wenn solche Probleme auftreten, wenden Sie sich bitte an Ihren Händler und/oder den Hersteller des Geräts.

Technische Daten

TV-ÜBERTRAGUNG EMPFANGSKANÄLE

PAL/SECAM B/G D/K K' I/I' L/L'
VHF (BAND I/III)
UHF (BAND U)
HYPERBAND

Digitaler Empfang	MHEG-5 Engine, erfüllt ISO / IEC 13522-5 UK Engine Profile 1	für UK
	Object carousel-Support erfüllt ISO/IEC 135818-6 und UK DTT-Profil	
	Frequenzbereich : 474-850 MHz für UK-Modelle	
	170-862 MHz für EU-Modelle	
	Übertragungsstandards: DVB-T. MPEG-2	
	Demodulation: COFDM mit 2K/8K FFT-Modus	
	FEC: alle DVB-Modi	
	Video: MP@ML, PAL, 4:3/16:9	
	Audio: MPEG Layer I&II 32/44.148kHz.	

ANZAHL DER VOREINGESTELLTEN KANÄLE	200
KANALANZEIGE	Bildschirmanzeige
RF-ANTENNENEINGANG	75 Ohm (nicht geregelt)
BETRIEBSSPANNUNG	220-240V AC, 50 Hz.
AUDIO	Deutsch+Nicam Stereo
AUDIO-AUSGANGSLEISTUNG (W_{RMS}) (10% THD)	2 x 2,5
LEISTUNGS-AUFNAHME (W)	50 W (max.) < 1 W (Standby)
PANEL	22" -Breitbilddisplay
ABMESSUNGEN (mm)	
TxLxB (Mit Standfuß):	155 x 532 x 384,50
Gewicht (Kg):	4,70
TxLxB (Ohne Standfuß):	60 x 532 x 347
Gewicht (Kg):	4,55

Contents

Accessories	33	Feature Menu	51
Features	33	Install Menu	52
Preparation	33	Source Menu	53
Safety Precautions	34	PC Mode Menu System.....	54
Power Source	34	PC Position Menu	54
Power Cord.....	34	Displaying TV Information	54
Moisture and Water	34	Mute Function.....	54
Cleaning.....	34	Picture Mode Selection.....	55
Heat and Flames	34	Freezing Picture	55
Lightning	34	Zoom Modes.....	55
Replacement Parts	34	Auto	55
Servicing.....	34	16:9.....	55
Waste Disposal.....	34	4:3.....	55
Disconnecting the Device	35	Panoramic.....	55
Headphone Volume	35	14:9.....	55
Installation.....	35	Cinema	55
LCD Screen	35	Subtitle.....	55
Warning	35	Zoom.....	55
Safety Instructions for the Operation of the Appliance	35	Teletext	55
Overview of the Remote Control	36	Tips.....	56
LCD TV and Operating Buttons.....	37	Image Persistence.....	56
Viewing the Connections- Back Connectors	37	No Power.....	56
Viewing the Connections - Side Connectors	38	Poor Picture.....	56
Power Connection	38	No Picture	56
Aerial Connection	38	Sound	56
Connecting the LCD TV to a PC.....	39	Remote Control.....	56
Connecting to a DVD Player.....	39	Input Sources.....	56
Inserting Batteries into the Remote Control.....	40	Appendix A: PC Input Typical Display Modes.....	57
Switching the TV On/Off	40	Appendix B: AV and HDMI Signal Compatibility (Input Signal Types).....	58
To Switch the TV On	40	Specifications	59
To Switch the TV Off	40		
Using Side AV Connectors	40		
Connecting Other Equipment via Scart	40		
Input Selection.....	41		
Basic Operations	41		
Operation with the Buttons of the TV	41		
Initial Settings	41		
General Operation	42		
Electronic Programme Guide (EPG)	42		
Displaying Subtitles	42		
Digital Teletext (** for UK only)	43		
Analogue Teletext	43		
Widescreen.....	43		
IDTV Menu System	43		
Channel List.....	43		
Programme Guide	45		
Timers.....	45		
Conditional Access	45		
TV Setup.....	46		
Setup	46		
Analogue TV Menu System.....	49		
Picture Menu.....	49		
Sound Menu	50		

Please read the corresponding instructions of this handbook prior to the first usage of the device, even when the usage of electronic devices is familiar to you. Notice especially the chapter SAFETY PRECAUTIONS. Carefully keep the handbook as future reference. When selling the device or giving it away, absolutely give these direction for use.

- Sleep timer.
- Child lock.
- Automatic sound mute when no transmission.
- NTSC playback.
- AVL (Automatic Volume Limiting).
- When no valid signal is detected, after 5 minutes the TV switches automatically to standby mode.
- PLL (Frequency Search).
- PC input.
- Plug&Play for Windows 98,ME,2000,XP, Vista, Windows 7.
- Game Mode (optional)

Accessories

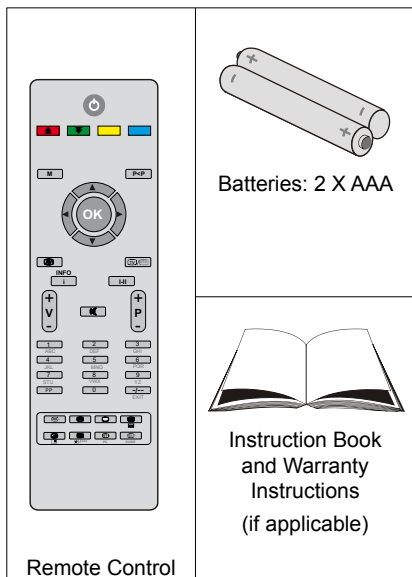

Note: You should check the accessories after purchasing. Make sure that each accessory is included.

Features

- Remote controlled colour LCD TV.
- Fully integrated digital TV (DVB-T).
- HDMI connector for digital video and audio. This connection is also designed to accept high definition signals.
- 200 programmes from VHF, UHF(analogue).
- 500 programmes for digital mode (IDTV).
- OSD menu system.
- Scart socket for external devices (such as video, video games, audio set, etc.).
- Stereo sound system.
- Teletext, fasttext, TOP text.
- Headphone connection.
- Automatic programming system.
- Forward or backward manual tuning.

Introduction

Thank you for choosing this product. This manual will guide you for the proper operation of your TV. Before operating the TV, please read this manual thoroughly.



Please do keep this manual in a safe place for future references.

This device is intended to receive and display TV programs. The different connection options make an additional expansion of the reception and display sources possible (receiver, DVD player, DVD recorder, VCR, PC etc.). This device is only suitable for the operation in dry interiors.

This appliance is intended solely for private domestic use and may not be used for industrial and commercial purposes. We exclude liability in principle, if the device is not used as intended, or unauthorized modifications have been made. To operate your LCD-TV in extreme ambient conditions may cause the damage of the device.

This set is intended for private use only.

Preparation

For ventilation, leave a free space of at least 10 cm all around the set. To prevent any fault and unsafe situations, please do not place any objects on top of the set.

Use this device in moderate climates.

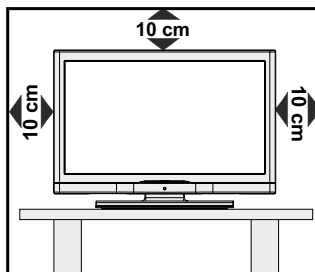

Safety Precautions

Read the following recommended safety precautions carefully for your safety.

Power Source

The TV set should be operated only from a 220-240 V AC, 50 Hz outlet. Ensure that you select the correct voltage setting for your convenience.

Power Cord

Do not place the set, a piece of furniture, etc. on the power cord (mains lead) or pinch the cord. The connection plug should be readily accessible to the power cord and mains. Do not unplug the appliance by pulling from the power cord and never touch the power cord with wet hands as this could cause a short circuit or electric shock. Never make a knot in the cord or tie it with other cords. The power cords should be placed in such a way that they are not likely to be stepped on. A damaged power cord can cause fire or give you an electric shock. When it is damaged and needs to be replaced, it should be done by qualified personnel.

Moisture and Water

Do not use this device in a humid and damp place (avoid the bathroom, the sink in the kitchen, and near the washing machine). Do not expose this device to rain or water, as this may be dangerous and do not place objects filled with liquids, such as flower vases, on top. Avoid from dripping or splashing.

If any solid object or liquid falls into the cabinet, unplug the TV and have it checked by qualified personnel before operating it any further.

Cleaning

Before cleaning, unplug the TV set from the wall outlet. Do not use liquid or aerosol cleaners. Use soft and dry cloth.

Ventilation

The slots and openings on the TV set are intended for ventilation and to ensure reliable operation. To prevent overheating, these openings must not be blocked or covered in anyway.

Heat and Flames

The set should not be placed near to open flames and sources of intense heat such as an electric heater. Ensure that no open flame sources, such as lighted candles, are placed on top of the TV. Batteries should not be exposed to excessive heat such as sunshine, fire or the like.

Lightning

In case of storm and lightning or when going on holiday, disconnect the power cord from the wall outlet.

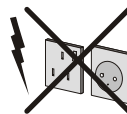

Replacement Parts

When replacement parts are required, make sure that the service technician has used replacement parts, which are specified by the manufacturer or have the same specifications as the original one. Unauthorized substitutions may result in fire, electrical shock or other hazards.

Servicing

Please refer all servicing to qualified personnel. Do not remove the cover yourself as this may result in an electric shock.



Waste Disposal

Instructions for waste disposal:

- Packaging and packaging aids are recyclable and should principally be recycled. Packaging materials, such as foil bag, must be kept away from children.
- Batteries, including those which are heavy metal-free, should not be disposed of with household waste. Please dispose of used battery in an environment friendly manner. Find out about the legal regulations which apply in your area.
- Cold cathode fluorescent lamp in LCD PANEL contains a small amount of mercury; please follow the local laws or regulations for disposal. Don't try to recharge batteries. Danger of explosion. Replace batteries only with the same or equivalent type.



Information for Users on Disposal of old Equipment and Batteries

[European Union only]

These symbols indicate that equipment with these symbols should not be disposed of as general household waste. If you want to dispose of the product or battery, please consider the collection systems or facilities for appropriate recycling.

For more information, please contact the local authority or the dealer where you purchased the product.

Disconnecting the Device

The mains plug is used to disconnect TV set from the mains and therefore it must remain readily operable.

Headphone Volume

Excessive sound pressure from earphones and headphones can cause hearing loss.



Installation

To prevent injury, this device must be securely attached to the wall in accordance with the installation instructions when mounted to the wall (if the option is available).

LCD Screen

The LCD panel is a very high technology product with about a million thin film transistors, giving you fine picture details. Occasionally, a few non-active pixels may appear on the screen as a fixed blue, green or red point. Please note that this does not affect the performance of your product.

Warning

Do not leave your TV in standby or operating mode when you leave your house.

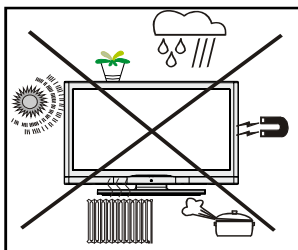

The Standby / On button doesn't separate this device completely from mains. Moreover the device consumes power in the standby operation. In order to separate the device completely from mains, the mains plug has to be pulled from the mains socket. Because of that the device should be set up in a way, that an unobstructed access to mains socket is guaranteed, so that in case of emergency the mains plug can be pulled immediately. To exclude the danger of fire, the power cord should principally be separated from the mains socket prior to a longer period of non-usage, i.e. during vacations.

Electrical device not in the hands of children Never let children use electrical device unsupervised.

Children can't always recognize properly the possible dangers.

Batteries / accumulators can be life threatening when swallowed. Store batteries unreachable for small children. In case of swallowing a battery medical aid has to be sought immediately. Also keep the packaging foils away from children. There is danger of suffocation.

Safety Instructions for the Operation of the Appliance

If fixed images are displayed for a period of more than 2 hours continuously, it may result in the outline of the images that were displayed too long to stay visible on the screen, i.e. permanent 'afterimages' remain on the screen.

The same applies, if for a period of more than 2 hours

- an unchanged background
- Logos, video games, computer pictures, Teletext
- a non screen filling format (e.g. a 4:3-format), is displayed.

Note:

This appliance is not built for the long-term rendering or replay offixed images, including Logos, video games, computer pictures, Teletext and non screen filling formats.

Through rendering or replay of fixed images, Logos, video games, computer pictures, Teletext and non screen filling formats, the created permanent 'afterimages' cannot be undone. They do not represent an operating error and are not covered by the manufacturers warranty.

Overview of the Remote Control

1. Standby
2. Yellow (Feature menu) / Current language (in DTV mode) (*)
3. Blue (Install menu)
4. Previous programme
5. Cursor up
6. Cursor right
7. Cursor down
8. TV / Digital TV
9. Mono/Stereo - Dual I-II
10. Programme up / Page down (in DTV mode) / Programme down / Page up (in DTV mode)
11. Numeric buttons
12. Exit (in DTV mode)
13. Hold (in TXT mode)
14. Update (in TXT mode) / No function
15. Index page / Guide (in DTV mode)
16. Reveal (in TXT mode) / Switch from TV to PC
17. Green (Picture menu)
18. Red (Sound menu)
19. Menu
20. OK / Select
21. Cursor Left
22. AV / Source
23. Info
24. Volume up/down
25. Mute
26. Picture mode selection
27. Time / Subtitle on-off (in DTV mode) (**)
28. Teletext / PAT mode
29. Mix (in TXT mode) / No function
30. Expand (in TXT mode) / Image size

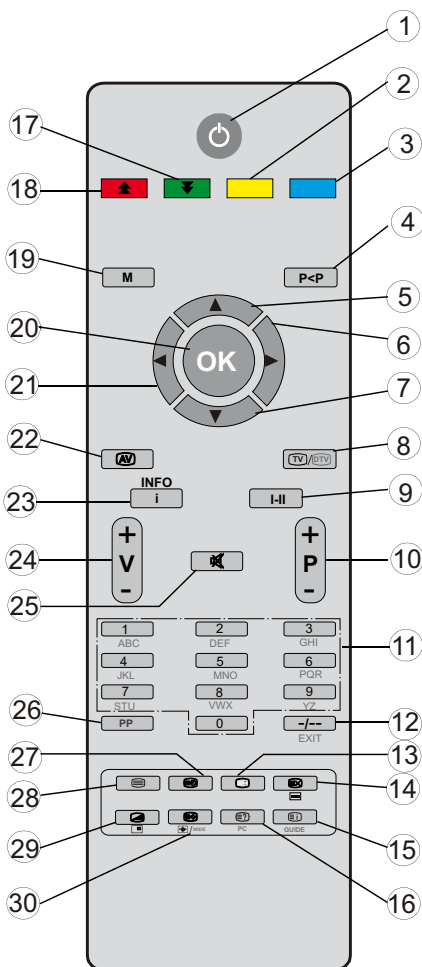

(*) Only available for EU country options.

(**) Only available for UK.

Remote range is approximately 7m/23ft

LCD TV and Operating Buttons

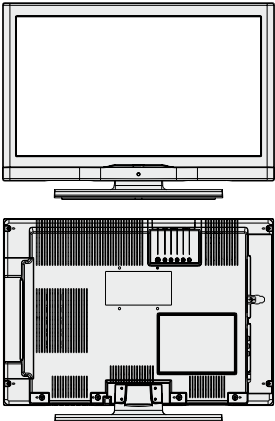
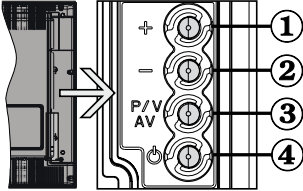
FRONT and REAR VIEW	SIDE VIEW	Control Buttons
		<ol style="list-style-type: none"> 1. Up button 2. Down button 3. Programme/Volume / AV selection button 4. Standby/On button <p>Note: You can use “+/-” buttons to change volume. If you want to change channels, press P/V/AV button once and then use “+/-” buttons. If you hold the P/V/AV button about a few seconds, source OSD will be displayed. Main menu OSD cannot be displayed via control buttons.</p>

Viewing the Connections- Back Connectors

1. SCART socket inputs or outputs for external devices.
Connect the SCART cable between SCART socket on TV and SCART socket on your external device (such as a decoder, a VCR or a DVD player).
Note: If an external device is connected via the SCART socket, the TV will automatically switch to AV mode.
2. PC Input is for connecting a personal computer to the TV set.
Connect the PC cable between the PC INPUT on the TV and the PC output on your PC. Component Video Inputs (YPbPr) are used for connecting component video.
You can use PC input to enable YPbPr signal connection with a device that has component output. Connect the YPbPr to PC cable between the PC INPUT on the TV and the component video outputs of your device. (YPbPr cable is not supplied)
3. **HDMI** : HDMI input
HDMI Input is for connecting a device that has an HDMI socket.
Your LCD Television is capable of displaying High Definition pictures from devices such as a High Definition Satellite Receiver or DVD Player. These devices must be connected via the HDMI sockets or Component Socket. These sockets can accept either 480i, 480p, 576p, 576i, 720p, 1080i, 1080p signals. No sound connection is needed for an HDMI to HDMI connection.
4. RF Input connects to an antenna or a cable system.
Note that if you use a decoder or a media recorder, you should connect the aerial cable through the device to the television with an appropriate antenna cable, as shown in the illustration in the following pages.

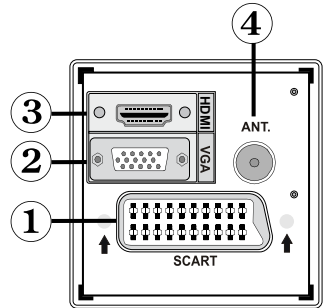

When you use the wall mount kit (optional) with the LCD TV, we would definitely recommend to plug all your cables into the back of the LCD before mounting to the wall.

Viewing the Connections - Side Connectors

1. CI Slot is used for inserting a CI card. A CI card allows you to view all the channels that you subscribe to. For more information, see “Conditional Access” section.
 2. Video Input is used for connecting video signals of external devices. Connect the video cable between the VIDEO IN socket on the TV and the VIDEO OUT jack on your device.
 3. Audio Inputs are used for connecting audio signals of external devices. Connect the audio cable between the AUDIO INPUTS on the TV and the AUDIO OUTPUT jacks on your device.
Also to enable PC/YPbPr sound connection in such a case, use an appropriate audio cable between the connected device's audio outputs and the TV's audio inputs
- Note:** If you connect a device to the TV via the VIDEO or PC/YPbPr cable (YPbPr cable is not supplied) you should also connect your device with an audio cable to the AUDIO INPUTS of the TV to enable audio.
4. Headphone jack is used for connecting an external headphone to the system. Connect to the HEADPHONE jack to use headphones.

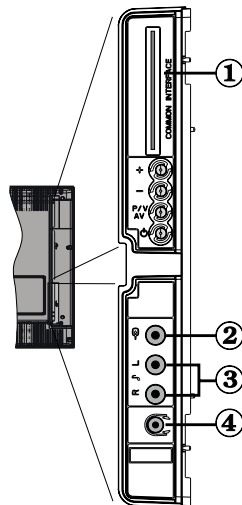

Power Connection

IMPORTANT: The TV set is designed to operate on 220-240V AC, 50 Hz.

- After unpacking, allow the TV set to reach the ambient room temperature before you connect the set to the mains.
- Plug the power cable to the mains socket outlet.

Aerial Connection

- Connect the aerial or cable TV plug to the AERIAL INPUT socket located at the rear of the TV.

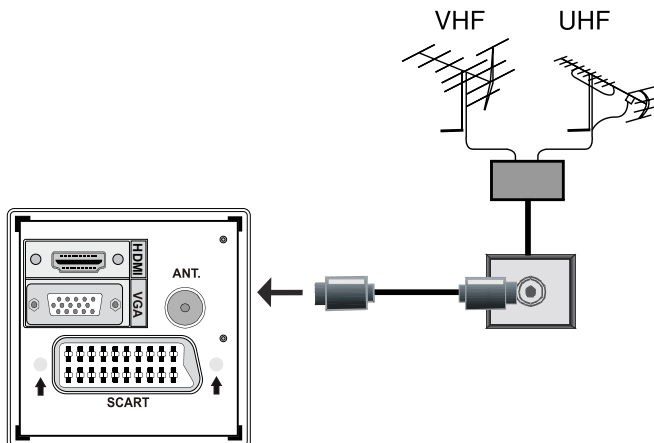

Connecting the LCD TV to a PC

For displaying your computer's screen image on your LCD TV, you can connect your computer to the TV set.

- Power off both computer and display before making any connections.
- Use 15-pin D-sub display cable to connect a PC to the LCD TV. Use an audio cable between audio inputs of the TV (side) and audio output of your PC to enable sound connection.
- When the connection is made, switch to PC source. See "Input selection" section.
- Set the resolution that suits your viewing requirements. Resolution information can be found in the appendix parts.

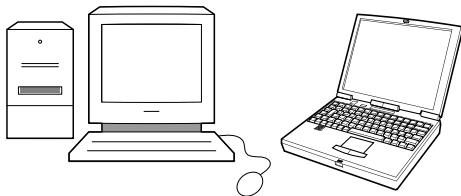
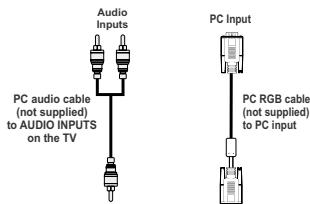
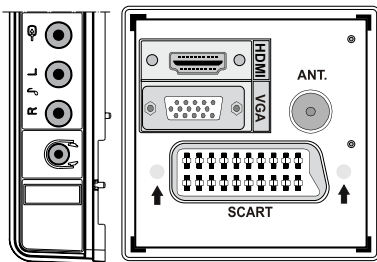

Connecting to a DVD Player

If you want to connect a DVD player to your LCD TV, you can use connectors of the TV set. DVD players may have different connectors. Please refer to your DVD player's instruction book for additional information. Power off both the TV and the device before making any connections.

Note: Cables shown in the illustration are not supplied.

- If your DVD player has an HDMI socket, you can connect via HDMI. When you connect to DVD player as illustrated below, switch to HDMI source. See, "Input Selection" section.
- Most DVD players are connected through COMPONENT SOCKETS. YPbPr can be use only when you connect a device that has a YPbPr output through the PC input with YPbPr to PC cable. To enable sound connection, use AUDIO IN located side of the TV (YPbPr cable is not supplied).
- When the connection is made, switch to YPbPr source. See, "Input selection" section.
- You may also connect through the SCART socket. Use a SCART cable as shown below.

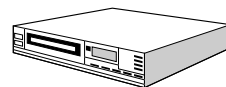
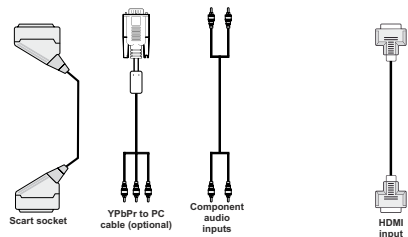

DVD Player

Note: These methods of connection perform the same function but in different levels of quality. It is not necessary to connect by all three methods.

Using Side AV Connectors

You can connect a range of optional equipment to your LCD TV. Possible connections are shown below. Note that cables shown in the illustration are not supplied.

- For connecting a camcorder, connect to the VIDEO IN socket and the AUDIO SOCKETS. For selecting the related source, see the section "Input selection" in the following parts.
- To listen the TV sound from headphones, connect to the HEADPHONE jack of the TV

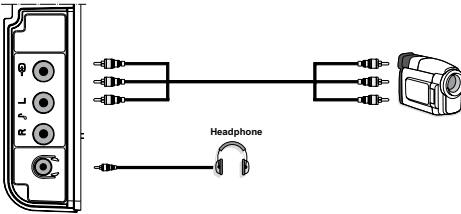

Connecting Other Equipment via Scart

Most devices support SCART connection. You can connect a DVD recorder, a VCR or a decoder to your LCD TV by using the SCART socket. Note that cables shown in the illustration are not supplied. Power off both the TV and the devices before making any connections.

For more information, refer to your device's own instruction book.

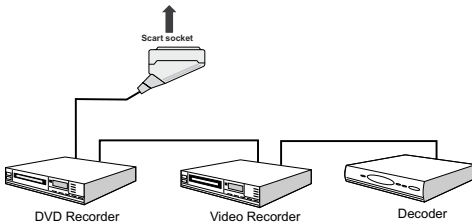

Inserting Batteries into the Remote Control

- Remove the battery cover located on the back of the remote control by gently pulling backwards from the indicated part.
- Insert two **AAA/R3** or equivalent type batteries inside. Place the batteries in the right directions and replace the battery cover.

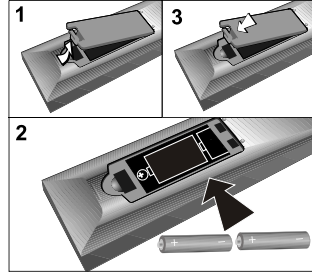

Note: Remove the battery from remote control when it is not to be used for a long period. Otherwise it can be damaged due to any leakage of batteries.

Switching the TV On/Off

To Switch the TV On

- Connect the power cord to the 220-240V AC, 50 Hz. Then the standby LED lights up.
- To switch on the TV from standby mode either:
- Press the "⏻" button, **P+ / P-** or a numeric button on the remote control.
- Press the "⏻" button, **-P/CH** or **P/CH+** button on the TV. The TV will then switch on.

Note: If you switch on your TV via standby button on the remote control, the programme/source that you were watching last will be reselected.

By either method the TV will switch on.

To Switch the TV Off

- Press the "⏻" button on the remote control or press the "⏻" switch on the TV, so the TV will switch to standby mode.
- To power down the TV completely, unplug the power cord from the mains socket.

Note: When the TV is switched to standby mode, standby LED can blink to indicate that features such as Standby Search, Over Air Download or Timer is active.

Input Selection

Once you have connected external systems to your TV, you can switch to different input sources.

- Press “**AV**” button on your remote control for directly changing sources.

or

- Select “**Source**” option from the main menu by using “◀” or “▶” button. Use then “▼” or “▲” button to highlight an input and press “▶” button to select.

Note: You can mark desired source options by pressing the **OK** button. Therefore, when “**AV**” button is pressed, only the marked source options will be available (except for the TV source).



Note : YPbPr mode can be use only when you connect a device that has a YPbPr output through the PC input with YPbPr to PC cable (YPbPr cable is not supplied).

Basic Operations

You can operate your TV using both the remote control and onset buttons.

Operation with the Buttons of the TV

Main menu OSD cannot be displayed via control buttons. “+/-” buttons will function as volume up/down as default. Even if you set other functions for these buttons, “+/-” buttons will perform as default after a short while.

Volume Setting

- Press “+/-” buttons to increase or decrease volume, so a volume level scale (slider) will be displayed on the screen.

Programme Selection

- Press **P/AV** button once and then use “+/-” buttons to select the next or previous programme.

AV Mode

- Hold the “**P/AV**” button, source OSD will be displayed.
- Use “+/-” buttons to select the desired source.

Operation with the Remote Control

- The remote control of your TV is designed to control all the functions of the model you selected. The functions will be described in accordance with the menu system of your TV.
- Functions of the menu system are described in the following sections.

Volume Setting

- Press “**V+**” button to increase the volume. Press “**V-**” button to decrease the volume. A volume level scale (slider) will be displayed on the screen.

Programme Selection (Previous or Next Programme)

- Press “**P -**” button to select the previous programme.
- Press “**P +**” button to select the next programme.

Programme Selection (Direct Access)

- Press numeric buttons on the remote control to select programmes between 0 and 9. The TV will switch to the selected programme. To select programmes between 10-500 (for IDTV) or 10-199 (for analogue), press the numeric buttons consecutively
- Press directly the programme number to reselect single digit programmes

Initial Settings

When the TV is turned on for the first time, the menu for the language selection appears on the screen. The message “Welcome please select your language!” is displayed in all language options sequentially in the OSD.

By pressing the “▼” or “▲” buttons highlight the language you want to set and press **OK** button. After then, “First time installation” OSD will appear on the screen. By pressing “◀” or “▶” buttons, select the country you want to set and press **OK** button (* for EU countries).

Note: If you would like to use your Television in an unlisted country, please set county option as Hungary, Romania, Slovenia, Albania, Germany or Finland.

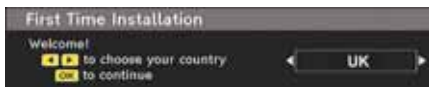

Note: Country selection OSD will not be available for UK.

Press **OK** button on the remote control to continue and the following message will be displayed on the screen:



- To select the “Yes” or “No” option, highlight the item by using “◀” or “▶” buttons and press the “OK” button.

The IDTV will automatically tune to the UHF or VHF(*) (* for EU countries) transmission channels, searching for digital terrestrial TV broadcasts and displaying the names of channels found. This process will take about a few minutes.



After Automatic Search is completed, the following message asking for analogue channel search appears on the screen:

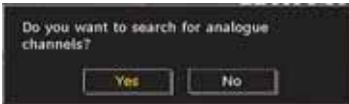

To search for analogue channels, select “Yes”. TV switches to the analogue TV mode. The menu is displayed to search for analogue channels.

Select your Country, Language and Text language by using “◀” or “▶” and “▼” or “▲” buttons. Press **OK** or **RED** button to continue. To cancel, press the **BLUE** button.

For more information on this process, see “Install Menu” section.

Note: For proper functioning of digital teletext in DTV mode, you should set country as UK in analogue AUTO PROGRAM (for UK broadcasts only).

Do not turn off the TV while initializing first time installation.



If the selected channel is locked, you must enter the correct four numeric code to view the channel. “Enter PIN” will be displayed on the screen in such a case:

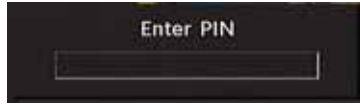

Electronic Programme Guide (EPG)

- Some, but not all, channels send information about the current and next events. Press **GUIDE** button to view the EPG menu. EPG appears on the screen. It is able to get Information of the channel - programs weekly by means of 7-DAY-EPG. All programs of channels are displayed. On the bottom of the screen; info bar, showing all the available commands, will be displayed.



RED button (Shrink): makes the info boxes smaller.

GREEN button (Expand): makes the info boxes larger.

YELLOW button (Prev. Day): displays the programmes of previous day.

BLUE button (Next day): displays the programmes of the next day.

INFO (Details): displays the programmes in detail.

Numeric buttons (Jump): go to preferred channel directly via numeric buttons.

OK : view for current broadcast/reminders for future programs.

P<P : jumps to the current broadcast.

- Press “0” button on the remote control to view Guide Search menu. Using this feature, you can search the programme guide database in accordance with the genre selected or with name match.

Displaying Subtitles

With digital terrestrial broadcasting (TNT), some programmes are being broadcasted with subtitles.

General Operation

Press the “AV” button on the remote control and select **TV/DTV** to switch the TV set to digital terrestrial television broadcasting.

Information Banner

- Whenever you change channel, using the **P- / P+** button or the numeric buttons, the TV displays the broadcast picture along with an information banner at the bottom of the screen (available only in DTV mode). This will remain on the screen for a few seconds.
- The information banner can also be displayed at any time while watching TV by pressing the “**INFO**” button on the remote control:

Press the “**M**” button to display the main menu, highlight the **Setup** and then **Language** menu using “▼” or “▲” button and press the **OK** button to display the “Language settings” menu.

Highlight the “Subtitle” item in “Language settings” menu and use ◀ or ▶ button to set Subtitle to the desired language.

If “**Subtitle**” is on and a language option is set, pressing the “☰” button causes the following warning message display on the screen (** for UK only):



Digital Teletext (** for UK only)

- Press the “☰” button.
- The digital teletext information appears.
- Operate it with the coloured buttons, cursor buttons and **OK** button.

The operation method may differ depending on the contents of the digital teletext.

Follow the instructions displayed on digital teletext screen.

- When Press “**SELECT**” button or similar message appears on the screen, press the **OK** button.
- When the “☰” button is pressed, the TV returns to television broadcasting.
- With digital terrestrial broadcasting (TNT), in addition to digital teletext broadcasting together with the normal broadcasting, there are also channels with just digital teletext broadcasting.
- The aspect ratio (picture shape) when watching a channel with just digital teletext broadcasting is the same as the aspect ratio of the picture viewed previously.
- When you press the “☰” button again, the digital teletext screen will be displayed.

Analogue Teletext

Use of teletext and its functions are identical to the analogue text system. Please do refer to the “**TELETEXT**” explanations.

Widescreen

Depending on the type of the broadcast being transmitted, programmes can be viewed in a number of formats. Press the “**WIDE**” button repeatedly to change screen format.

When Auto is selected, the format being displayed is determined by the picture being broadcasted.

PLEASE NOTE: Menu size changes depending on the chosen image size.

Notice !

AC3 audio type is not supported. In this case, Tv sound will be muted. If the broadcast includes AC3 stream, the following warning message will be displayed on the screen:



If there is no audio available, the following warning message will be displayed on the screen.:



IDTV Menu System

Press the “**M**” button. Main menu will be displayed.



Channel List

Using the “▼” or “▲” button on the remote control, make sure that the first item, Channel List, is highlighted and press the “**OK**” button to display the Channel List. Or you press the **OK** button during watching TNT broadcasting and get to the Channel List directly.



Navigating the Entire Channel List

Press “▼” or “▲” button for selecting the previous or next channel. You can press “**RED**” or “**GREEN**” button to move page up or page down.

To watch a specific channel, highlight it using “▼” or “▲” button and then press “**OK**” button, while the “**Select**” item on Channel List menu is highlighted by using “◀” or “▶” button.

Then the name and number of the selected channel will be displayed in the top-left and top-right of the channel display at the top-right of the screen, respectively.

Moving the channels in the channel list

- Press “▼” or “▲” buttons to select the channel that will be moved.
- Press “◀” or “▶” buttons to select the “Move” item on Channel List menu.

Following OSD will be displayed next to “OK” item to indicate that enter a number by using the numeric buttons on the remote control and press “OK” to confirm.



Note: If you enter the same programme number of the channel that you want to move, “... channel services will be replaced. Do you want to continue?” OSD will be displayed. Press OK to confirm or select “No” to cancel.

Deleting the Channels in the Channel List

- Press “▼” or “▲” button to select the channel that will be deleted.
- Press “◀” or “▶” button to select the “Delete” item on Channel List menu.
- Press the “OK” button to delete the highlighted channel in the channel list. Then the message below appears on the screen:



- Press “◀” or “▶” button to highlight the desired option. If “OK” button is pressed while “Yes” is highlighted, the highlighted channel is deleted. Selecting “No” cancels the deletion.

Renaming Channels

To rename a specific channel, the channel must be highlighted by pressing “▼” or “▲” button. Then highlight the **Edit Name** item by pressing “◀” or “▶” button as illustrated below. Press the “OK” button to activate the rename feature.



Now pressing “◀” or “▶” button moves to the previous/next character. Pressing “▼” or “▲” button toggles the current character, i.e., ‘b’ character becomes ‘a’ by “▼” and ‘c’ by “▲”. Pressing the numeric buttons ‘0...9’ replaces the highlighted character with the characters printed above the button one by one as the button is pressed.

Press the “M” button to cancel the editing or OK button to save the new name.

Adding Locks to Channels

Channel locking provides a password-protected access to channels selected by parents. In order to lock a channel you should know the parental lock password (default value is set to 0000 in the factory and can only be changed from the Configuration menu).

Select the channel to be locked by highlighting it and select the Lock option by pressing “◀” or “▶” button. When the “OK” button is pressed, a dialog OSD asking for the password will be displayed.



Enter the password by using the numeric buttons on the remote control. The lock icon “🔒” will now be displayed next to the selected channel. Repeat the same operation to cancel the lock.

Setting Favourites

To set a favourite you should highlight the “Favourites” item at the bottom of the Channel List menu. Then press “OK” button and Edit Favourite List menu appears on the screen.



How to Add a Channel to a Favourites List

- By pressing “▼” or “▲” buttons, highlight the channel that you want to add to the favourite list.
- By pressing “OK” button, the highlighted channel is added to the Favourite List.
- F icon indicates that a channel is added to Favourite List.

Removing a Channel from Favourite List

- Highlight the channel that you want to remove from the favourite list and press OK button to remove. You can press “OK” button again to re-add a channel.
- To activate Favourites, go to the Configuration menu and select Favourite mode. Use “◀” / “▶” to set Favourite mode as on. To cancel Favourites, set Favourite Mode to Off.

On Screen Help

For all menus, press the **INFO** button to display the help information about the menu functions.



Programme Guide

This section is same with the instructions given in the General Operations page. Please see Electronic Programme Guide (EPG) section in the General Operations part.

Timers



To display timers window, activate the item from the main menu. To add a timer, press the **YELLOW** button on the remote control. Then “Add Timer” window appears.

Mode: Selects channel list mode.

Channel: “◀” or “▶” keys will navigate the user through the TV or Radio list.

Date: Starting date is entered via the Left/Right and the numeric buttons.

Start: Starting time is entered via the Left/Right and the numeric buttons.

End: Ending time is entered via the Left/Right or and numeric buttons.

Duration: Duration between Start and End time.

Repeat: You can set a timer to be repeated as Once, Daily or Weekly.

Change/Delete: permits or prohibits any modifications for other users.

You can save the adjustments by pressing the **GREEN** key or cancel the process by pressing the **RED** button. You can edit the list via **GREEN** key and delete with the **RED** button.

Conditional Access

- Press the “M” button to display the main menu and use the “▼” or “▲” button to highlight the “Conditional Access” line and press the “OK” button:



Some Digital Terrestrial channels operate on a Pay Per View basis. These require a subscription and a hardware decoder.

Obtain the Conditional Access Module (CAM) and the viewing card by subscribing to a pay channel company, then insert those to the TV using the following procedure.

- Switch off the TV and unplug from the mains.
- The CAM should be correctly inserted, it is impossible to insert fully if reversed. The CAM or the TV terminal may be damaged if the CAM is forcefully inserted.
- Connect the TV to the mains supply, switch on and then wait for few moments until the card is activated.
- Some CAMs may require the following set up. Please set the CAM by entering the IDTV menu, Conditional Access then pressing the “OK” button. (CAM set up menu is not displayed when it is not required.)
- To see the viewing contract information: enter IDTV; press the “M” button, then highlight Conditional Access and press the “OK” button.
- When no module is inserted, “No Conditional Access module detected” message appears on the screen.
- Refer to the module instruction manual for details of the settings.

Note: Insert or remove the CI module only when the TV is in **STANDBY** mode or disconnected from the mains.

TV Setup

You can use this item to display the TV functions.

The digital TV Setup menu screen is accessed from the main menu. Press the “M” button to display the main menu and use “▼” or “▲” button to highlight “TV Setup”, press the “OK” button to display TV Setup menu screen.

A screenshot of the TV Setup menu. The text "TV Setup" is displayed in a yellow font on a dark background.

You can find detailed information for all menu items in “Analogue TV Menu System” section.

Setup

The adjustments in this menu are given as the following:



Configuration

You can configure the settings of your TV. Select Configuration from Setup menu and press “OK” to view this menu. Press the “EXIT” button on the remote control to exit.



Dolby D Digital (* for EU countries only) (Optional)

In the Configuration Menu, highlight the Dolby D item by pressing “▲” or “▼” buttons. Use the “◀” or “▶” buttons to set the Dolby D Digital as On or Off. If the channel that you are watching supports Dolby Digital, you can turn this setting on.

Hard of Hearing (* for EU countries only)

Use “▼” or “▲” button to select Hard of Hearing and then press “◀” or “▶” button to set this setting as On or Off.

If the broadcaster enables any special signal concerning the audio, you can set this setting as On to receive such signals.

Favourite Mode

Use this function to enable or disable favourite mode. Press “◀” / “▶” button to set this function as on or off.

Channel List

Use “▼” or “▲” buttons to go to Channel List option. Use “◀” or “▶” buttons to toggle Channel List Mode. If you select “TV Only”, with the “◀” or “▶” buttons, you navigate through only TV channels. If you select “Radio Only”, with the “◀” or “▶” buttons, you navigate through only radio channels. If you select “Text Only”, with the “◀” or “▶” buttons, you navigate through only text channels.

Scan Encrypted

Scan Encrypted Channel feature will always be ON after performing first time installation. When this setting is on, search process will locate the encrypted channels as well. If it is set as OFF manually, encrypted channels will not be located while in automatic search or manual search.

Use “▼” or “▲” button to select Scan Encrypted and then press “◀” or “▶” button to set this setting as On or Off.

Receiver Upgrade

Over Air Download (OAD)

This feature helps to keep your TV updated. It works automatically and searches for new information when available. Note that this setting is inactive to be modified. Please ensure that the TV is set to standby mode. The TV automatically powers up at 3.00 A.M. each day and searches for any new information which may be broadcasted and will download this to your receiver automatically. This operation will normally take approximately 30 minutes.

Note: Your TV may start in First Time Installation mode after OAD update.

Parental Control

Use “▼” or “▲” buttons to go to Parental Lock option. Press OK button to enter the menu. A dialog box asking for the lock key will be displayed. The key is set to “0000” initially. Enter PIN. If it is incorrect, “Wrong Pin” OSD will be displayed. If it is correct, the Parental Control menu will be displayed:



Maturity Lock (*)

(* If you set Country option as UK in the first time installation, Maturity Lock option will not be visible. This setting is available only for EU countries.

When set, this option gets the maturity information from the broadcast and if this maturity level is disabled, does not show video-audio.

Menu Lock

In menu lock you can set locking for all menus, or the Installation Menu to restrict access to these menus. If the menu lock is disabled, there will be free access to the menu system. Use “▼” or “▲” buttons to go to Menu Lock option. Use “◀” or “▶” buttons to choose Menu Lock Mode.

DISABLED : All menus are unlocked.

ALL MENUS : All Menus are accessible only with the correct lock key. So the user cannot add, delete, rename, channels, cannot set timers.

INSTALLATION MENU: Installation menu is locked. So the user can't add channels. Changes will be updated after exiting 'Configuration Menu'.

Set PIN

Use “▼” or “▲” buttons to go to “Set PIN” option. Press “OK” to display the “Set PIN” window. Use numeric buttons to enter new pin number you will need to input your new pin a second time for verification purposes. The factory default pin number is 0000, if you change the pin number make sure you write it down and keep it safe.



Time Settings (Optional)

In the configuration menu, highlight the Time Settings item by pressing “▲” or “▼” buttons.

Press “OK” and Time Settings sub menu will be displayed on the screen. Current Time, Time Zone Setting and Time Zone will be available.

Use “▲” or “▼” buttons to highlight the Time Zone Setting. Time Zone Setting is set using “◀” or “▶” buttons. It can be set to AUTO or MANUAL.

When AUTO is selected, Current Time and Time Zone options will not be available to be set. If MANUAL option is selected as the Time Zone Setting, Time Zone can be altered:

- By pressing “▲” or “▼” buttons select Time Zone.
- Use “◀” or “▶” buttons to change the Time Zone between GMT-12 or GMT+12. Current Time on the top of the menu list will then change according to the selected Time Zone.

Audio Description (Optional)

Audio description refers to an additional narration track for blind and visually impaired viewers of visual media, including television and movies. The description narrator talks through the presentation, describing what is happening on the screen during the natural pauses in the audio (and sometimes during dialogue, if deemed necessary). You can use this

feature, only if the broadcaster supports that additional narration track. Use “▼” or “▲” buttons to select an item. Then use “◀” or “▶” buttons to set.



Audio Description (Optional)

This function enables or disables the audio description feature by pressing the “◀” or “▶” buttons.

Preferred Language (Optional)

By pressing the “◀” or “▶” buttons the preferred audio description language is being changed.

This setting can be used, only if it is available.

Relative Volume (Optional)

Using this option, the Audio Description volume level can be increased or decreased relatively, according to the general volume.

Standby Search (Optional) (*)

(*) This setting is visible only when the Country option is set to Denmark, Sweden, Norway or Finland.

Use “▼” or “▲” button to select Standby Search and then press “◀” or “▶” button to set this setting as On or Off. If you change Standby Search to Off, this function will be unavailable.

To use Standby search please make sure that you select Standby Search as On.

Language

In this menu the user can adjust the preferred language. Language is changed by pressing “OK” button.



Menu: shows the language of the system

Preferred

These settings will be used if available. Otherwise the current settings will be used.

- **Audio:** by pressing “◀” or “▶” keys change the audio language.
- **Subtitle:** alter the subtitle language with “◀” or “▶” keys. The chosen language will be seen in subtitles.

Movie Subtitle (Optional)

- In order to display subtitles properly, use this setting to select a movie subtitle language.
- By pressing “◀” or “▶” button, select the desired language option.
- **Guide:** By pressing “◀” or “▶” buttons change the guide language.

Current

- **Audio:** if audio language is supported change the audio language by pressing “◀” or “▶” buttons
- **Subtitle:** if subtitle is backed up, alter the subtitle language with “◀” or “▶” buttons. The chosen language will be seen in subtitles.

Note: If the Country option is set to Denmark, Sweden, Norway or Finland, the Language Settings menu will function as described below:

Language Settings



In the configuration menu, highlight the Language Settings item by pressing “▼” or “▲” buttons. Press “OK” and Language Settings submenu will be displayed on the screen:

Use “▼” or “▲” buttons to highlight the menu item that will be adjusted and then press “◀” or “▶” button to set.

Notes:

- System Language determines the on-screen menu language.
- Audio Language is used for selecting the soundtrack of channels.
- Primary settings are the first priority when multiple choices are available on a broadcast. Secondary settings are the alternatives when the first options are not available.

Installation

The Installation menu is mainly intended to help you for creating a Channel Table in the most efficient way. Select Installation from the Configuration menu by pressing “▼” or “▲” buttons.

This menu includes the following items:

(*) For Denmark, Sweden, Norway or Finland.



Automatic Channel Scan

Automatic channel scan is started by pressing “OK” button while Automatic channel scan item is highlighted.

The following message appears on the screen:



Highlight Yes or No by using “◀” or “▶” buttons and press “OK” button to confirm.

If Yes is selected, automatic search starts.

Selecting No cancels automatic search.

After search is completed for digital channels, a message asking whether to search for analogue channels appears on the screen:



Press the “OK” button to search for analogue channels. The following menu appears on the screen for analogue channel search:



Select your **Country**, **Language** and **Text language** by using “▼” or “▲” and “◀” or “▶” buttons. Press “OK” or **RED** button to continue. To cancel, press **BLUE** button. The following menu will be displayed during the automatic tuning:



After APS is finalized, the programme table will appear on the screen. In the programme table you will see the programme numbers and names assigned to the programmes.

Channel Search

In manual channel scan, the number of the multiplex is entered manually and only that multiplex is searched for the channels. For each valid channel number, signal level and signal quality are shown on the screen.

In both manual and auto search any existing channel in the database is not re-stored to avoid redundant duplicates of that channel.

Clear Service List (*)

(*) *This setting is visible only when the Country option is set to Denmark, Sweden, Norway or Finland.*

Use this setting to clear channels stored. Press “▼” or “▲” button to select Clear Service List and then press OK. The following OSD message will be displayed on the screen:

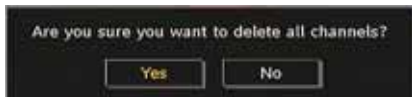

Highlight **NO** and press **OK** to cancel. Select Yes by pressing “◀” or “▶” button and press OK to delete all of the channels.

First Time Installation

The user can use this item to load default settings, which were loaded to the receiver at the factory.

To install factory settings, highlight “First Time Installation” menu item and press “OK” button, then you will be asked whether or not to delete the settings. Selecting “Yes” by pressing “OK” button while “Yes” is highlighted will delete the existing channel table.

Then you will be asked to confirm for deleting all channels and settings:



By selecting Yes and pressing the “OK” button, the existing channel table will be deleted. After factory settings are loaded, “First Time Installation” menu will be displayed.

The menu which is displayed for language selection appears on the screen at first. By using “▼” or “▲” buttons, select the desired language option, and press OK button to activate.

Afterwards, “First time installation” OSD will appear on the screen. By pressing “◀” or “▶” buttons, select the **Country** you want to set and press “OK” button (* only for EU countries).



Press the “OK” button to start installation. After search is completed for digital channels, a message asking whether to search for analogue channels appears on the screen. This process is same as described in **Automatic Search** section..

Analogue TV Menu System

Picture Menu



Mode

For your viewing requirements, you can set the related mode option.

Press “▼” or “▲” button to select **Mode**. Press “◀” or “▶” button to choose from one of these options: **Natural**, **Cinema** and **Dynamic**.

Contrast/Brightness/Sharpness/Colour/Hue

Press “▼” or “▲” button to select the desired option. Press “◀” or “▶” button to set the level.

Note: *Hue* option can only be visible when the TV receives an NTSC signal.

Colour Temp

Press “▼” or “▲” button to select **Colour Temp**. Press “◀” or “▶” to choose from one of these options: **Normal**, **Warm** and **Cool**.

Note:

- For normal colours, select Normal option.

- Setting **Warm** option gives white colours a slight red stress.

- Setting **Cool** option gives white colours a slight blue stress.

Noise Reduction

If the broadcast signal is weak and the picture is noisy, use **Noise Reduction** setting to reduce the noise amount.

Press “▼” or “▲” button to select **Noise Reduction**.

Press “◀” or “▶” to choose from one of these options: **Low, Medium, High** or **Off**.

Film Mode

Films are recorded at a different number of frames per second to normal television programmes.

Press “▼” or “▲” button to select **Film Mode**.

Press “◀” or “▶” button to set this feature On or Off.

Turn this feature on when you are watching.

films to see the fast motion scenes clearly.

Game Mode (optional)

Select **Game Mode** by pressing “▼” or “▲” button. Use “◀” or “▶” button to set Game Mode as **On** or **Off**. When Game Mode is set to On, specific game mode settings, which are optimized for better video quality, will be loaded.

Also; Picture Mode, Contrast, Brightness, Sharpness, Colour and Colour Temp settings will be invisible and disabled while Game Mode is on.

Note:

Picture mode selection button on the remote control will have no function while Game Mode is on.

Picture Zoom

Select **Picture Zoom** by pressing “▼” or “▲” button.

Use “◀” or “▶” buttons, to change picture zoom to **Auto, 16:9, 4:3, Panoramic, 14:9, Cinema, Subtitle** or **Zoom**.

Store

Press “▼” or “▲” button to select **Store**. Press “▶” or **OK** button to store the settings. “**Stored...**” will be displayed on the screen.

Reset

Press “▼” or “▲” button to select **Reset**. Press “◀” or “▶” or **OK** button to reset the picture modes to factory default settings.

Sound Menu



Volume

Press “▼” or “▲” button to select **Volume**. Press “◀” or “▶” button to change the level of the Volume.

Equalizer

Press “▼” or “▲” button to select **Equalizer**. Press “▶” button to view equalizer menu.



Press “◀” or “▶” button to change the preset. In equalizer menu, the preset can be changed to **Flat, Classic, User, Music, Movie** and **Speech**.

Select the desired frequency by pressing “▼” or “▲” button and increase or decrease the frequency gain by pressing “◀” or “▶” button.

Press the “**M**” button to return to the previous menu.

*Note: Equalizer menu settings can be changed only when the **Equalizer Mode** is in **User**.*

Balance

This setting is used for emphasizing left or right speaker balance.

Press “▼” or “▲” button to select **Balance**. Press “◀” or “▶” button to change the level of the balance. Balance level can be adjusted between **-32** and **+32**.

Headphone

Press “▼” or “▲” button to select **Headphone**. Press “▶” button to view the headphone menu.

Headphone sub-menu options are described below:

Volume

Press “▼” or “▲” button to select **Volume**. Press “▶” button to increase headphone volume level. Press “◀” button to decrease headphone volume level. Headphone volume level can be adjusted between 0 and 63.

Sound Mode

Press “▼” or “▲” button to select **Sound Mode**. Using “◀” or “▶” button, you can select Mono, Stereo, Dual I or Dual II mode, only if the selected channel supports that mode.

AVL

Automatic Volume Limiting (AVL) function adjusts the sound to obtain fixed output level between programmes (For instance, volume level of advertisements tend to be louder than programmes).

Press “▼” or “▲” button to select **AVL**. Press “◀” or “▶” button to set the AVL as **On** or **Off**.

Store

Press “▼” or “▲” button to select **Store**. Press “▶” or **OK** button to store the settings. “**Stored...**” will be displayed on the screen.

Feature Menu



Sleep Timer

Press “▼” or “▲” button to select **Sleep Timer**. Use “◀” or “▶” button to set the **Sleep Timer**.

The timer can be programmed between Off and 2 hours (120 minutes) in steps of 10 minutes.

If **Sleep Timer** is activated, at the end of the selected time, the TV goes automatically to standby mode.

Child Lock

Press “▼” or “▲” button to select **Child Lock**.

Use “◀” or “▶” button to set the Child Lock **On** or **Off**. When On is selected, the TV can only be controlled by the remote control. In this case the control panel buttons will not work, except for the Standby/On button. When Child Lock is activated you are able to switch the TV into Standby mode with the Standby/On button. To switch the TV on again, you need the remote control.

Hence, if one of those buttons is pressed, Child Lock is On will be displayed on the screen when the menu screen is not visible.

Language

Press “▼” or “▲” button to select **Language**. Use “◀” or “▶” button to select the **Language**.

Default Zoom

While zoom mode is set as AUTO, the TV will set the zoom mode in accordance with the signal of the broadcast. If there is no WSS or aspect ratio information, the TV will then use this setting to adopt. Press “▼” or “▲” button to select **Default Zoom**. You can set **Default Zoom** to **16:9**, **4:3**, **Panoramic** or **14:9** by pressing “◀” or “▶” button.

Blue Background

If the signal is weak or absent, the TV will automatically change to a blue screen. To enable this, set **Blue Background** to **On**.

By pressing “▼” or “▲” button, select **Blue Background**. Press “◀” or “▶” button to set **Blue Background** as **On** or **Off**.

Menu Background

Press “▼” or “▲” button to select **Menu Background**. You can set menu background level by pressing “◀” or “▶” button.

Menu Timeout

To set a specific display timeout for menu screens, set a value for this option.

Press “▼” or “▲” button to select **Menu Timeout**. Use “◀” or “▶” button to change menu timeout to **15 sec**, **30 sec** or **60 sec**.

TXT (Teletext) Language

Press “▼” or “▲” button to select **Teletext Language**. Use “◀” or “▶” button to change **Teletext Language** to **West**, **East**, **Cyrillic**, **Turk/Gre**, **Arabic** or **Persian**.

HDMI PC Full Mode (optional)

If you want to view PC screen in HDMI mode by using external connection, HDMI PC FULL MODE option should be On to adjust the screen ratio correctly. This item might be inactive in some resolutions.

Note: If you connect an HDMI device and switch the TV to HDMI mode, this feature will be visible (except for 480p/576p resolution).

Full Mode (optional)

If you connect a device via HDMI or YPbPr connectors and set 1080i/1080P resolutions, Full Mode item will be visible. You can set Full Mode as 1:1 or Normal by using “◀” or “▶”. If you select 1:1, screen ratio will be adjusted correctly. If you set Normal, screen ratio may expand.

Ext Out

Press “▼” or “▲” button to select Ext Out. Use “◀” or “▶” button to set the Ext Out as On or Off.

Note:

For copying from a DVD or VCR device, you should choose desired source from source menu and turn “On” to EXT Out from feature menu.

Ext Out should be On in order to use Timers function in the DTV mode.

Install Menu



Program

Press “▼” or “▲” button to select Program. Use “◀” or “▶” button to select the program number. You can also enter a number using the numeric buttons on the remote control. There are 200 programme storage between 0 and 199.

Band

Band can be selected either C or S. Press “◀” or “▶” button to set Band.

Channel

Channel can be changed by “◀” or “▶” button or numeric buttons.

Colour System

Press “▼” or “▲” button to select Colour System. Use “◀” or “▶” button to change the colour system to **AUTO, PAL, SECAM or PAL60.**

Sound System

Press “▼” or “▲” button to select Sound System. Press “◀” or “▶” button to change the sound system to **BG, DK, I, L or L’.**

Fine Tune

Press “▼” or “▲” button to select Fine Tune. Press “◀” or “▶” button to adjust the tuning.

Search

Press “▼” or “▲” button to select Search. Use “◀” or “▶” button to start programme searching. You can also enter the desired frequency using the numeric buttons while Search item is highlighted.

Store

Press “▼” or “▲” button to select Store. Press “▶” or **OK** button to store the settings. “**Stored...**” will be displayed on the screen.

Install Menu in AV Modes

The following screen appears in the install menu when the TV is in AV modes. Note that limited options will be available. Switch to TV mode for viewing complete version of the **Install** menu.



Colour System

Press “▼” or “▲” button to select **Colour System**. Use “◀” or “▶” button to change the colour system to **AUTO, PAL, SECAM, PAL60, NTSC 4,43 or NTSC 3,58.**

Store

Press “▼” or “▲” button to select **Store**. Press “▶” or **OK** button to store the settings. “**Stored...**” will be displayed on the screen.

Program Table

Select **Program Table** by pressing “◀” or “▶” button. Press “▼” to display Program Table:



By moving the cursor in four directions you can reach 20 programmes in the same page. You can scroll the pages up or down by pressing the navigation buttons to see all the programmes in TV mode (except for the AV modes). By cursor action, programme selection is done automatically.

Name

To change the name of a programme, select the programme and press the **RED** button.

The first letter of the selected name will be highlighted. Press “▼” or “▲” button to change that letter and “◀” or “▶” button to select the other letters. By pressing the **RED** button, you can store the name.

Move

Select the programme which you want to move by navigation buttons. Press the **GREEN** button. By navigation buttons move the selected programme to the decided programme space and press the **GREEN** button again.

Delete

To delete a programme, press the **YELLOW** button. Pressing the **YELLOW** button again erases the selected programme from the programme list, and the following programmes shift one line up.

APS (Auto Programming System)

When you press the **BLUE** button for starting automatic tuning, **Auto Programming System** menu will appear on the screen:



Press “◀” or “▶” button to select your country. If you want to exit from A.P.S. function, press the **BLUE** button.

When you press **OK** or **RED** button for starting automatic tuning, all stored programmes will be erased and the TV will search for available channels. During the search, the following OSD will be displayed:

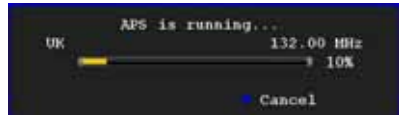

Whenever you press the **BLUE** button, APS function stops and Program Table appears on the screen.

If you wait until the end of APS, Program Table will be displayed with the programmes found and located.

Source Menu

Select the sixth icon by pressing “◀” or “▶” button. Source menu appears on the screen:



In source menu, highlight a source by pressing “▼” or “▲” button and switch to that mode by pressing “▶” button. Source options are; TV, DTV, EXT-1, FAV, HDMI, YPbPr and PC-VGA.

With the OK button you can set or remove a mark. When a mark is removed; this source does not appear in the OSD when you press the “(AV)” button of the remote control.

Note: Once you have connected optional equipment systems to your TV, you should select the required input to view pictures from that source.

Note: YPbPr mode can be use only when you connect a device that has a YPbPr output through the PC input with YPbPr to PC cable (YPbPr cable is not supplied).

PC Mode Menu System

See “Connecting the LCD TV to a PC” section for connecting a PC to the TV set.

For switching to PC source, press “(AV)” button on your remote control and select PC input. You can also use “Source” menu to switch to PC mode.

Note that PC mode menu settings are available only while the TV is in PC source.

PC Position Menu

Select the first icon by pressing “◀” or “▶” button. PC Position menu appears on the screen:



Autoposition

If you shift the picture horizontally or vertically to an unwanted position, use this item to put the picture into correct place automatically. This setting therefore automatically optimizes the display.

Select Autoposition item by using “▼” or “▲” buttons. Press “OK” or “◀”, “▶” button.

Warning: Please ensure auto adjustment is performed with a full screen image to ensure best results.

H (Horizontal) Position

This item shifts the image horizontally to right hand side or left hand side of the screen.

Select H Position item by using “▼” or “▲” button. Use “◀” or “▶” button to adjust the value.

V (Vertical) Position

This item shifts the image vertically towards the top or bottom of the screen.

Select V Position item by using “▼” or “▲” button. Use “◀” or “▶” button to adjust the value.

Phase

Depending on the resolution and scan frequency that you input to the TV set, you may see a hazy or noisy picture on the screen. In such a case you can use this item to get a clear picture by trial and error method.

Select Phase item by using “▼” or “▲” buttons. Use “◀” or “▶” button to adjust the value.

Dot Clock

Dot Clock adjustments correct the interference that appear as vertical banding in dot intensive presentations like spreadsheets or paragraphs or text in smaller fonts.

Select Dot Clock item by using “▼” or “▲” buttons. Use “◀” or “▶” button to adjust the value.

PC Picture Menu

For adjusting PC picture items, do the following:

Press “◀” or “▶” button to select the second icon. PC Picture menu appears on the screen.

Contrast, Brightness, Colour and Colour Temperature settings in this menu are identical to settings defined in TV picture menu under “Analogue TV Menu System”.

Note: If you set Colour Temp as User, you can define R, G, B settings manually.

Sound, Feature and Source settings are identical to the settings explained in Analog Tv menu system.

Displaying TV Information

Programme Number, Programme Name, Sound Indicator and **Zoom Mode** information is displayed on the screen when a new programme is entered or “INFO” button is pressed.

When you are in DTV Mode and press “▼” or “▲” button, the Information of the previous or next programme is displayed. To switch to the displayed, programme just press OK button.

Mute Function

Press “⊗” button to disable sound. Mute indicator will be displayed in the upper side of the screen.

To cancel mute, there are two alternatives; the first one is pressing the “⊗” button and the second one is increasing the volume level.

Picture Mode Selection

By pressing **PP** button, you can change **Picture Mode** settings in accordance with your viewing requirements. Available options are Dynamic, Natural and Cinema.

Note: This feature cannot be set while in PC mode.

Freezing Picture

You can freeze the picture on the screen by pressing the **"OK"** button on the remote control. Press the **"OK"** button to freeze picture. Press again to quit freeze mode.

Note: This feature will not be available while in PC mode or watched movie from DVI source .

Zoom Modes

You can change the aspect ratio (image size) of the TV for viewing the picture in different zoom modes.

Press **"WIDE"** button to directly change the zoom mode.

Available zoom modes are listed below.

Note:

In **YPbPr** and **HDMI** modes, while in 720p-1080i resolutions, only 16:9 mode is available.

Zoom mode cannot be changed while in PC mode.

Auto

When a **WSS (Wide Screen Signalling)** signal, which shows the aspect ratio of the picture, is included in the broadcast signal or the signal from an external device, the TV automatically changes the **ZOOM** mode according to the **WSS** signal.

- When the **AUTO** mode does not function correctly due to poor **WSS** signal quality or when you want to change the **ZOOM** mode, change to another **ZOOM** mode manually.

16:9

This uniformly stretches the left and right sides of a normal picture (4:3 aspect ratio) to fill the wide TV screen

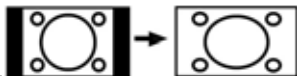

- For 16:9 aspect ratio pictures that have been squeezed into a normal picture (4:3 aspect ratio), use the **16:9** mode to restore the picture to its original shape.

4:3

Use to view a normal picture (4:3 aspect ratio) as this is its original size



Panoramic

This stretches the left and right sides of a normal picture (4:3 aspect ratio) to fill the screen. The top and bottom of the picture are slightly cut off.

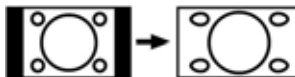

14:9

This zooms up the wide picture (14:9 aspect ratio) to the upper and lower limits of the screen.

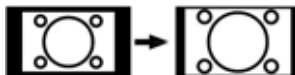

Cinema

This zooms up the wide picture (16:9 aspect ratio) to the full screen.



Subtitle

This zooms up the wide picture (16:9 aspect ratio) with subtitles to the full screen.

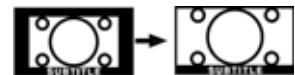

Zoom

This option zooms to the picture. Note: You can shift to screen up or down by pressing **"▼"** / **"▲"** buttons while picture zoom is selected as panoramic, 14:9, Cinema or Subtitle.



Teletext

Teletext system transmits information such as news, sports and weather on your TV. Note that if the signal degrades, for example in poor/adverse weather conditions, some text errors may occur or the teletext mode may be aborted.

Teletext function buttons are listed below:

"TV/TEXT" Teletext On-Off / PAT Mode

Activates teletext mode when pressed once. Pressing this button again will split the screen into two windows, one displaying the teletext and the other displaying the current channel. Pressing again will quit the teletext mode.

"INDEX" Index

Selects the teletext index page.

“” Subcode Pages / Time

Selects subcode pages if available when the teletext is activated.

“” Reveal

Shows hidden information (e.g. solutions of games).

“” Expand

Press once to enlarge top half of the page, press again to enlarge the bottom half of the page. Press again to revert back to normal size.

“” Mix

Places the teletext screen over the programme.

“” Hold

Holds a text page when convenient. Press again to resume.

P+ / P- and numbers (0-9)

Press to select a page.

Note: Most TV stations use code 100 for their index pages.

Update

If the selected teletext page is not displayed in a short time press “” button, TV programme will be displayed on the screen.

Teletext page number will be displayed on the upper left corner of the screen when the selected page is found. Press the “” button to display the selected Teletext page.

Coloured Buttons

(RED/GREEN/YELLOW/BLUE)

Your TV supports both **FASTTEXT** and **TOP text** systems. When these systems are available, the pages are divided into groups or topics.

When **FASTTEXT** system is available, sections in a teletext page will become colour-coded and can be selected by pressing the coloured buttons. Press a coloured button that corresponds to with your needs.

The coloured writings will appear, showing you which coloured buttons to use when **TOP text** transmission is present. Pressing **P -** or **P+** commands will request the next or previous page respectively.

Tips

Image Persistence

Please note that ghosting may occur while displaying a persistent image. LCD TVs' image persistence may disappear after a short time. Try turning off the TV for a while. To avoid this, do not leave the screen in still picture for extended periods.

No Power

If your TV system has no power, please check the main power cable and connection to the mains socket outlet.

Poor Picture

Have you selected the correct TV system? Is your TV set or house aerial located too close to a non-earthed audio equipment or neon lights, etc.?

Mountains or high buildings can cause double pictures or ghost images. Sometimes you can improve the picture quality by changing the direction of the aerial. Is the picture or teletext unrecognisable? Check if you have entered the correct frequency. Please retune the channels. The picture quality may degrade when two peripherals are connected to the TV at the same time. In such a case, disconnect one of the peripherals.

No Picture

Is the aerial connected properly? Are the plugs connected tightly to the aerial socket? Is the aerial cable damaged? Are suitable plugs used to connect the aerial? If you are in doubt, consult your dealer.

No Picture means that your TV is not receiving a transmission. Have you selected the correct button on the remote control? Try once more. Also make sure the correct input source has been selected.

Sound

You can not hear any sound. Did you perhaps interrupt the sound, pressing the “” button?

Sound is coming from only one of the speakers. Is the balance set to one extreme? See Sound Menu.

Remote Control

Your TV no longer responds to the remote control. Perhaps the batteries are exhausted. If so you can still use the local buttons at the top/bottom/left (optional) of the TV.

Input Sources

If you cannot select an input source, it is possible that no device is connected.

Check the AV cables and connections if you have tried to connect a device.

Appendix A: PC Input Typical Display Modes

The display has a maximum resolution of 1600 X 1200. The following table is an illustration of some of the typical video display modes.

Your TV may not support different resolutions. Supported resolution modes are listed below.

If you switch your PC to an unsupported mode, a warning OSD will appear on the screen.

Index	Resolution		Frequency		Standard
	Hor	Ver	Ver (Hz)	Hor (KHz)	
1	640	480	60	31.5	VESA
2	640	480	72	37.9	VESA
3	640	480	75	37.5	VESA
4	800	600	56	35.2	VESA
5	800	600	60	37.9	VESA
6	800	600	70	43.8	
7	800	600	72	48.1	VESA
8	800	600	75	46.9	VESA
9	832	624	75	49.7	MAC
10	1024	768	60	48.4	VESA
11	1024	768	70	56.5	VESA
12	1024	768	72	57.7	
13	1024	768	75	60.0	
14	1152	864	70	64.2	VESA
15	1152	864	75	67.5	VESA
16	1152	870	75	68.9	MAC
17	1280	768	60	47.7	VESA
18	1366	768	60	47.7	
19	1280	960	60	60.0	VESA
20	1280	1024	60	64.0	VESA
21	1280	1024	75	80.0	VESA
22	1600	1200	60	75.0	VESA

Appendix B: AV and HDMI Signal Compatibility (Input Signal Types)

Source	Supported Signals		Available
EXT-1 (SCART)	PAL 50/60		O
	NTSC 60		O
	RGB 50		O
	RGB 60		O
FAV	PAL 50/60		O
	NTSC 60		O
YPbPr	480I	60Hz	O
	480P	60Hz	O
	576I	50Hz	O
	576P	50Hz	O
	720P	50Hz	O
	720P	60Hz	O
	1080I	50Hz	O
	1080I	60Hz	O
	1080P	50Hz	O
	1080P	60Hz	O
HDMI	480I	60Hz	O
	480P	60Hz	O
	576I	50Hz	O
	576P	50Hz	O
	720P	50Hz	O
	720P	60Hz	O
	1080I	50Hz	O
	1080I	60Hz	O
	1080P	24Hz	O
	1080P	25Hz	O
	1080P	30HZ	O
	1080P	50HZ	O
1080P	60HZ	O	

(X: Not Available, O: Available)

Note: In some cases a signal on the LCD TV may not be displayed properly. The problem may be an inconsistency with standards from the source equipment (DVD, Set-top box, etc.). If you do experience such a problem please contact your dealer and also the manufacturer of the source equipment.

Specifications

TV BROADCASTING RECEIVING CHANNELS

PAL/SECAM B/G D/K K' I/I' L/L'
VHF (BAND I/III)
UHF (BAND U)
HYPERBAND

Digital Reception	MHEG-5 ENGINE compliant with ISO/IEC 13522-5 UK engine Profile 1	for UK
	Object carousel support compliant with ISO/IEC 135818-6 and UK DTT profile	
	Frequency range: 474-850 MHz for UK models	
	170-862 MHz for EU models	
	Transmission standard: DVB-T. MPEG-2	
	Demodulation: COFDM with 2K/8K FFT mode	
	FEC: all DVB modes	
	Video: MP@ML, PAL, 4:3/16:9	
	Audio: MPEG Layer I&II 32/44.148kHz.	

NUMBER OF PRESET CHANNELS

200

CHANNEL INDICATOR

On Screen Display

RF AERIAL INPUT

75 Ohm (unbalanced)

OPERATING VOLTAGE

220-240V AC, 50 Hz.

AUDIO

German+Nicam Stereo

AUDIO OUTPUT POWER ($W_{RMS.}$) (10% THD)

2 x 2,5

POWER CONSUMPTION (W)

50 W (max)

< 1 W (Standby)

PANEL

22" wide display

DIMENSIONS (mm)

DxLxH (With foot):

155 x 532 x 384,50

Weight (Kg):

4,70

DxLxH (Without foot):

60 x 532 x 347

Weight (Kg):

4,55

Table des matières

Accessoires	61	Menu Source	83
Caractéristiques techniques	61	Système de menu du mode PC.....	84
Préparation.....	61	Menu de position PC	84
Précautions de sécurité	62	Affichage des informations TV.....	85
Source d'alimentation	62	Fonction Muet.....	85
Cordon d'alimentation.....	62	Sélection du mode image.....	85
Humidité et eau.....	62	Arrêt sur image.....	85
Nettoyage	62	Modes Zoom.....	85
Chaleur et flammes.....	62	Auto	85
Foudre	62	16:9.....	85
Pièces de rechange	62	4:3.....	85
Maintenance	62	Panoramique	85
Mise au rebut	62	14:9.....	85
Débranchement de l'appareil.....	63	Cinéma	85
Volume du casque d'écoute	63	Sous-titrage	85
Installation.....	63	Zoom.....	86
Ecran LCD	63	Télétexte.....	86
Avertissement.....	63	Conseils.....	87
Consignes de sécurité pour le		Persistance d'image	87
fonctionnement de l'appareil	63	Pas d'alimentation	87
Aperçu général de la télécommande.....	64	Mauvaise image.....	87
TV LCD et boutons de commande	65	Pas d'image.....	87
Affichage des branchements – connecteurs arrière.....	65	Son	87
Affichage des branchements - Prises latérales	66	Télécommande.....	87
Alimentation électrique	66	Sources d'entrée.....	87
Branchement de l'antenne.....	66	Appendice A : Modes d'affichage	
Connexion du téléviseur LCD à un PC.....	67	typiques de l'entrée PC	88
Connexion à un lecteur de DVD	67	Appendice B : Compatibilité du signal	
Insertion des piles dans la télécommande	68	AV et HDMI (types de signal d'entrée)	89
Allumer/éteindre le téléviseur	68	Caractéristiques techniques.....	90
Pour allumer le téléviseur	68		
Pour éteindre la TV.....	68		
Utilisation des prises AV latérales.....	68		
Connexion d'un autre équipement via PériTel.....	68		
Sélection d'entrée.....	69		
Opérations de Base.....	69		
Utilisation des boutons du téléviseur	69		
Réglages initiaux.....	69		
Fonctionnement général.....	70		
Guide de programme électronique EPG	70		
Affichage des sous-titres	71		
Télétexte numérique (** seulement pour le			
Royaume-Uni).....	71		
Télétexte Analogique	71		
Grand écran.....	71		
Système de menu IDTV	72		
Liste des chaînes.....	72		
Minuteurs.....	74		
Accès conditionnel.....	74		
Réglage TV.....	74		
Réglage	74		
Système de menu TV analogique	79		
Menu Image.....	79		
Menu Audio.....	80		
Menu fonctionnel	81		
Menu d'installation	82		

Veillez lire les consignes correspondantes de ce manuel avant toute première utilisation de cet appareil, même lorsque vous êtes familier avec l'utilisation des appareils électroniques. Veillez surtout prêter attention au chapitre intitulé CONSIGNES DE SECURITE. Veillez conserver ce manuel pour une utilisation ultérieure. Au moment de vendre ou de donner cet appareil à quelqu'un, il est absolument important de l'accompagner de ces consignes d'utilisation.

Accessoires

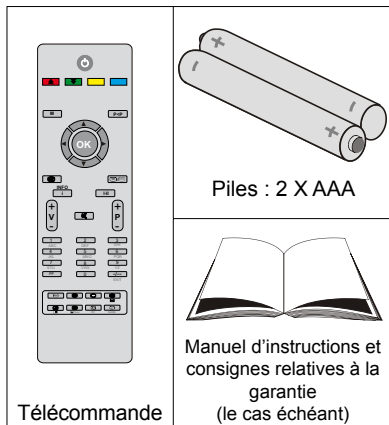

Télécommande

Piles : 2 X AAA

Manuel d'instructions et consignes relatives à la garantie (le cas échéant)

Remarque: Vous devez vérifier les accessoires après avoir acheté l'appareil. Assurez-vous que chaque accessoire est inclus.

Caractéristiques techniques

- Téléviseur couleur LCD avec télécommande.
- TV digitale entièrement intégrée (TNT).
- Prise HDMI pour vidéo et audio numériques. Ce branchement est également conçu pour accepter des signaux haute définition.
- 200 programmes VHF, UHF (analogiques).
- 500 programmes pour le mode numérique (IDTV).
- Menu de paramétrage OSD.
- Prises Péritel pour périphériques externes (tels que vidéo, jeux vidéo, appareil audio, etc.).
- Système de son stéréo.
- Télétexte, Fastext, TOP text.
- Prise casque.
- Système d'auto programmation.
- Réglage manuel vers l'avant ou vers l'arrière.
- Minuteur de mise en veille.
- Verrouillage parental.
- Coupure automatique du son en cas d'absence de transmission.
- Lecture NTSC.
- Ajustement automatique du volume AVL.

- Lorsqu'aucun signal valide n'est détecté, le téléviseur passe automatiquement en mode veille après 5 minutes.
- PLL (Recherche de fréquence).
- Entrée PC.
- Plug&Play (branchement et utilisation instantanée) pour Windows 98, ME, 2000, XP, Vista, Windows 7.
- Mode jeu (optionnel)

Introduction

Merci d'avoir choisi cet appareil. Ce manuel vous guidera pour une utilisation appropriée de votre téléviseur. Avant d'utiliser le téléviseur, lisez ce manuel minutieusement.



Veillez conserver ce manuel dans un endroit sûr pour future référence.

Le présent appareil a été conçu pour recevoir et afficher les programmes de télévision. Les différentes options de connexion offrent une possibilité supplémentaire pour la réception et l'affichage des sources disponibles (récepteur, lecteur de DVD, enregistreur de DVD, magnétoscope, PC, etc.) Le fonctionnement de cet appareil doit se faire uniquement à l'abri de l'humidité.

Il a été fabriqué exclusivement pour être utilisé à titre privé et ne peut par conséquent être utilisé ni à titre commercial, ni à titre industriel. Toute utilisation non prévue ou toute modification non autorisée annule de fait la garantie. Le fait de faire fonctionner votre téléviseur LCD dans des conditions ambiantes extrêmes peut l'endommager.

Le présent appareil est réservé uniquement à une utilisation privée.

Préparation

Pour la ventilation, laissez un espace d'au moins 10 cm autour du poste. Pour éviter toute panne ou situation périlleuse, ne placez aucun objet sur le haut du poste.

Utilisez cet appareil sous des climats modérés.

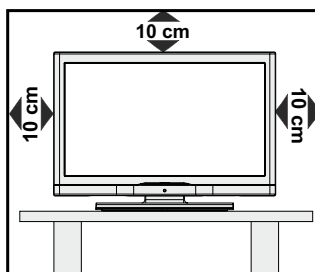

Précautions de sécurité

Lisez les consignes de sécurité recommandées ci-après pour votre sécurité.

Source d'alimentation

Ce téléviseur ne doit fonctionner qu'à partir d'une prise de courant 220-240 V AC, 50 Hz. Assurez-vous de sélectionner la tension correcte pour votre convenance.

Cordon d'alimentation

Ne placez pas l'appareil, ou une pièce de mobilier, etc. sur le cordon d'alimentation (alimentation secteur); évitez tout pincement du cordon. Le câble d'alimentation et la prise de raccordement au réseau doivent être aisément accessibles. Tenez le cordon d'alimentation par sa fiche. Ne débranchez pas l'appareil en tirant sur le cordon d'alimentation et ne touchez jamais au cordon d'alimentation avec des mains mouillées car ceci pourrait causer un court-circuit ou une décharge électrique. Ne nouez jamais le cordon ni ne l'attachez à d'autres cordons. Les cordons d'alimentation doivent être placés de façon à ne pas risquer d'être piétinés. Un cordon de raccordement endommagé peut causer un incendie ou vous infliger une décharge électrique. Lorsque endommagé le cordon doit être remplacé, ceci doit être effectué par un personnel qualifié.

Humidité et eau

N'utilisez pas cet appareil dans un endroit humide et moite (évités la salle de bain, l'évier de la cuisine, et à proximité de la machine à laver). N'exposez pas cet équipement à la pluie ou à l'eau, ceci pouvant s'avérer dangereux, et ne placez aucun objet rempli de liquide, comme un vase par exemple, au dessus. Ne pas exposer à des suintements ou à des éclaboussures.

Si un objet solide ou un liquide tombe à l'intérieur du poste, débranchez-le et faites-le vérifier par un personnel qualifié avant de continuer à l'utiliser.

Nettoyage

Avant de nettoyer, débranchez le poste TV de la prise murale. N'utilisez pas de nettoyant liquide ou aérosol. Utilisez un chiffon doux et sec.

Ventilation

Les fentes et les orifices du poste TV sont prévus pour la ventilation et pour assurer un fonctionnement fiable. Pour éviter la surchauffe, ces orifices ne doivent pas être obstrués ni couverts de quelque façon.

Chaleur et flammes

L'appareil ne doit pas être placé à côté de flammes nues ou de sources de chaleur, comme un radiateur. Assurez-vous qu'aucune source de flamme vive, telle que des bougies allumées, ne soit placée sur le poste TV. Les piles ne doivent pas être exposées à une chaleur excessive telle que le rayonnement solaire ou similaire.



Foudre

En cas d'orage et de foudre ou lorsque vous partez en vacances, débranchez le cordon d'alimentation de la prise murale.



Pièces de rechange

Lorsque des pièces de rechange sont requises, assurez-vous que le technicien de maintenance utilise les pièces de rechange qui sont préconisées par le fabricant ou ayant les mêmes caractéristiques techniques que les pièces originales. Des substitutions non autorisées peuvent causer un incendie, une décharge électrique ou d'autres risques.

Maintenance

Veillez confier toute la maintenance à du personnel qualifié. Ne retirez pas le couvercle vous-même car ceci peut résulter en une décharge électrique.



Mise au rebut

Instructions pour la mise au rebut :

- L'emballage et les éléments d'emballage sont recyclables et doivent être essentiellement recyclés. Les matériaux d'emballage, tels que le sac en feuille d'aluminium, doivent être tenus hors de portée des enfants.
- Les piles, même celles ne contenant pas de métal lourd, ne doivent pas être jetées avec les déchets ménagers. Veuillez éliminer les piles usagées de manière écologique. Consultez la réglementation applicable dans votre région.
- La lampe fluorescente à cathode froide de l'ÉCRAN LCD contient une petite quantité de mercure. Veuillez respecter les lois ou réglementations locales en matière de mise au rebut. Évitez d'essayer de recharger les piles. Si vous le faites, elles peuvent exploser. Ne remplacez les piles qu'avec celles de même type ou de type équivalent.



Informations applicables aux utilisateurs concernant la mise au rebut de l'ancien appareil et des piles

[seulement Union européenne]

Ce symbole indique que l'équipement ne doit pas être éliminé comme un déchet domestique. Si vous devez éliminer le poste ou les piles, veuillez considérer les systèmes ou infrastructures de collecte pour un recyclage approprié.

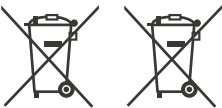

Pour plus d'information, veuillez contacter les autorités locales ou le distributeur chez qui vous avez acheté l'article.

Débranchement de l'appareil

La prise d'alimentation est utilisée pour débrancher le poste TV de l'alimentation secteur et doit donc rester facilement opérable.

Volume du casque d'écoute

Une pression sonore excessive provenant des écouteurs et du casque d'écoute peut provoquer une perte auditive.



Installation

Pour prévenir toute blessure, cet appareil doit être solidement fixé au mur conformément aux instructions d'installation lors d'un montage mural (si l'option est disponible).

Ecran LCD

L'écran LCD est un produit de très haute technologie avec un film fin d'environ un million de transistors, vous offrant des détails d'image raffinés. Occasionnellement, quelques pixels non actifs peuvent apparaître à l'écran comme un point fixe bleu, vert ou rouge. Veuillez noter que ceci n'affecte pas les performances de votre appareil.

Avertissement

Ne laissez pas votre téléviseur en veille ou en fonctionnement lorsque vous quittez votre domicile.

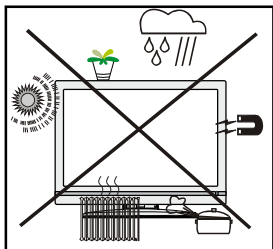

Le bouton Veille / Marche ne sépare pas complètement cet appareil du secteur. De plus, l'appareil continue de consommer de l'électricité en mode veille. Pour couper complètement l'alimentation de l'appareil du secteur, débranchez sa fiche de la prise secteur. Pour cette raison, l'appareil doit être installé de manière à garantir un libre accès à la prise secteur, de sorte la fiche secteur puisse être débranchée en cas d'urgence. Pour éviter un éventuel incendie, le cordon d'alimentation doit absolument être débranché de la prise secteur avant une longue période de non utilisation comme pendant les vacances, par exemple.

Évitez de laisser les enfants manipuler des appareils électriques sans les accompagner.

Les enfants ne peuvent pas toujours bien reconnaître les dangers qu'ils encourent.

Les piles/accumulateurs peuvent être dangereux pour la santé si avalés. Mettez les piles hors de portée des tous petits. Si quelqu'un avale une pile, contactez immédiatement un médecin. Veuillez également conserver les matériaux d'emballage hors de portée des enfants pour éviter tout risque de suffocation.

Consignes de sécurité pour le fonctionnement de l'appareil

Si des images figées s'affichent pendant une période ininterrompue de plus de deux heures, l'on peut obtenir des images qui étaient restées affichées pendant trop longtemps pour rester visible à l'écran. Par exemple, des « images rémanentes » restent à l'écran.

Il en est de même, si pendant une période de plus de 2 heures

- un arrière plan inchangé
- des logos, jeux vidéo, images informatiques, télétexte
- un format qui ne remplit pas l'écran (4:3 format), s'affiche.

Remarque:

Cet appareil n'est pas conçu pour le rendu à long terme ou la relecture d'images figées, y compris les logos, les jeux vidéo, les images informatiques, le télétexte et les formats qui ne remplissent pas l'écran.

Avec le rendu ou la relecture d'images figées, les logos, les jeux vidéo, les images informatiques, le télétexte et les formats qui ne remplissent pas l'écran, les « images rémanentes » permanentes ne peuvent pas être défaites. Elles ne constituent pas une erreur de fonctionnement et ne sont par conséquent pas couvertes par la garantie du fabricant.

Aperçu général de la télécommande

1. Veille
2. Jaune (Menu Fonction) / Langue en cours (en mode DTV) (*)
3. Bleu (menu d'installation)
4. Programme précédent
5. Curseur vers le haut
6. Curseur vers la droite
7. Curseur vers le bas
8. TV / TV numérique (Digital TV)
9. Mono/Stéréo - Dual I-II
10. Programme précédent - Page suivante (en mode DTV) / Programme suivant / Page précédente (en mode DTV)
11. Touches numériques
12. Quitter (en mode DTV)/ Exit (en DTV mode)
13. Garder (en mode texte - Hold)
14. Actualiser (en mode TXT) / Aucune fonction (Update (in TXT mode) / No function)
15. Page d'index / Guide (en mode DTV)
16. Révéler (en mode texte) / Basculer de TV à PC
17. Vert (Menu Image)
18. Rouge (Menu Son)
19. Menu
20. OK / Select
21. Touche curseur vers la gauche
22. Source / AV
23. Info
24. Volume haut/bas
25. Muet
26. Mode de sélection d'image
27. Heure / Sous-titrage activé-désactivé (en mode DTV) (**)
28. Télétexte / Mode PAT
29. Mélanger (en mode TXT) / Aucune fonction (Mix (in TXT mode) / No function)
30. Agrandir (en mode texte) / Taille de l'image

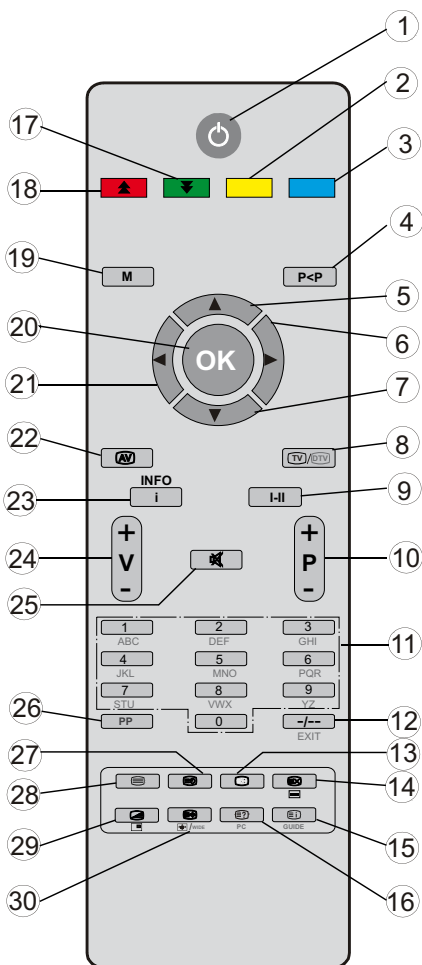

(*) Disponible uniquement pour les options des pays de l'UE.

(**) Disponible uniquement pour les options des pays du RU.

Prévoir un espace d'environ 7m/23ft.

TV LCD et boutons de commande

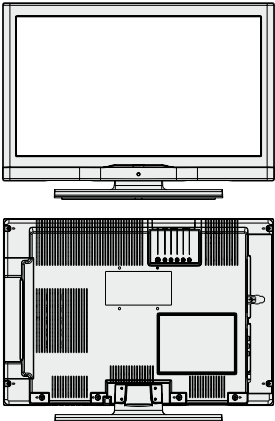
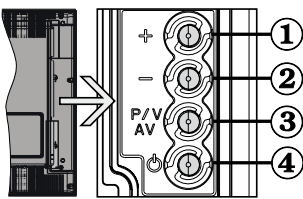
VUE AVANT et ARRIÈRE	VUE LATÉRALE	Boutons de contrôle
		<ol style="list-style-type: none"> 1. Bouton Haut 2. Bouton Bas 3. Bouton Programme/Volume / Sélection AV 4. Bouton Veille / Marche <p>Remarque: vous pouvez utiliser les touches "+/-" pour hausser ou baisser le volume. Pour changer de chaîne, appuyez une fois sur la touche P/V/AV, puis utilisez les touches "+/-". Si vous maintenez la touche P/V/AV enfoncée pendant quelques secondes, le menu source restera affiché à l'écran. Impossible d'afficher le menu principal à l'écran à l'aide des boutons de commande.</p>

Affichage des branchements – connecteurs arrière

1. Entrées ou sorties de prise PÉRITEL pour périphériques externes. Connecter le câble Péritel entre la prise Péritel de la TV et la prise Péritel de votre appareil externe (comme un décodeur, un magnétoscope ou un lecteur DVD).
Remarque: Si un dispositif externe est branché à l'aide d'une prise PERITEL, le téléviseur passera automatiquement au mode AV.
2. L'entrée PC sert à connecter un ordinateur personnel au poste TV. Branchez le câble de PC entre l'ENTRÉE PC sur la TV et la sortie PC sur votre ordinateur. Les entrées vidéo en composantes (YPbPr) sont utilisées pour connecter une vidéo en composantes. Vous pouvez utiliser une entrée PC pour connecter YPbPr à un appareil doté d'une sortie du composant. Connectez le câble YPbPr sur celui du PC entre l'ENTREE PC du téléviseur et les sorties vidéo composite de votre appareil. (Le câble YPbPr n'est pas fourni)

3. HDMI : Entrées HDMI

Les entrées HDMI servent à brancher un périphérique doté d'une prise HDMI. Votre téléviseur LCD peut afficher des images haute définition à partir de périphériques tels qu'un récepteur de satellite haute définition ou un lecteur de DVD. Ces périphériques doivent être connectés via les prises HDMI ou les prises en composantes. Ces prises peuvent accepter n'importe quels signaux 480i, 480p, 576p, 576i, 720p, 1080i, ou 1080p. Aucun branchement audio n'est nécessaire pour une connexion HDMI à HDMI.

4. L'entrée RF se branche à une antenne ou à un système de câble.

Remarquez que si vous utilisez un décodeur ou un enregistreur média, vous devez brancher un câble aérien qui va de l'appareil au téléviseur, avec un câble d'antenne approprié, tel qu'illustré ci-dessous.

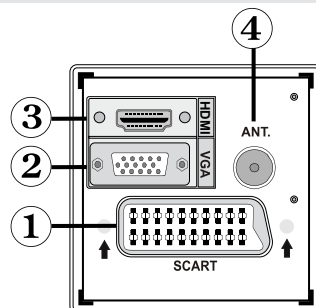

Lorsque vous utilisez le kit de montage mural fourni avec le téléviseur LCD, nous vous recommanderons formellement de brancher tous vos câbles à l'arrière du LCD avant tout montage mural.

Affichage des branchements - Prises latérales

1. La fente CI sert à insérer une carte CI. Une carte CI vous permet de regarder toutes les chaînes auxquelles vous êtes abonné(e). Pour plus d'informations, référez-vous à la section « Accès conditionnel ».
2. L'entrée vidéo est utilisée pour connecter les signaux vidéo des périphériques externes. Branchez le câble vidéo entre l'ENTRÉE VIDÉO du téléviseur et la SORTIE VIDÉO de votre appareil.
3. Les entrées audio servent à brancher les signaux audio de périphériques externes. Branchez le câble audio entre les ENTRÉES AUDIO du téléviseur et les ports de SORTIE AUDIO de votre appareil.
Pour activer également la connexion sonore PC/YPbPr en pareille situation, utilisez un câble audio approprié entre les sorties audio de l'appareil et les entrées audio du téléviseur
Remarque: Si vous branchez un périphérique au téléviseur via l'ENTRÉE VIDÉO ou le câble PC/YPbPr, vous devez également brancher votre périphérique à l'aide d'un câble audio aux ENTRÉES AUDIO du téléviseur pour activer le son.
4. La prise jack du casque s'utilise pour brancher un casque externe au système. Branchez la prise jack du CASQUE pour utiliser les casques

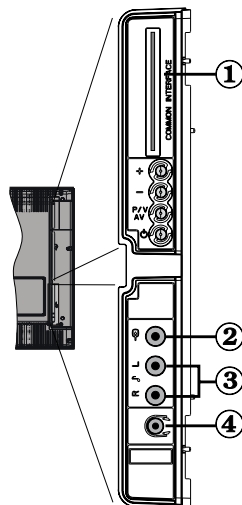

Alimentation électrique

IMPORTANT: Le téléviseur a été conçu uniquement pour fonctionner en 220-240V AC, 50 Hz.

- Après avoir déballé la TV, laissez la atteindre la température ambiante avant de la brancher à la prise de courant.
- Branchez le câble d'alimentation à la prise secteur.

Branchement de l'antenne

- Branchez l'antenne ou le câble du téléviseur à la prise d'ENTRÉE DE L'ANTENNE située à l'arrière du téléviseur.

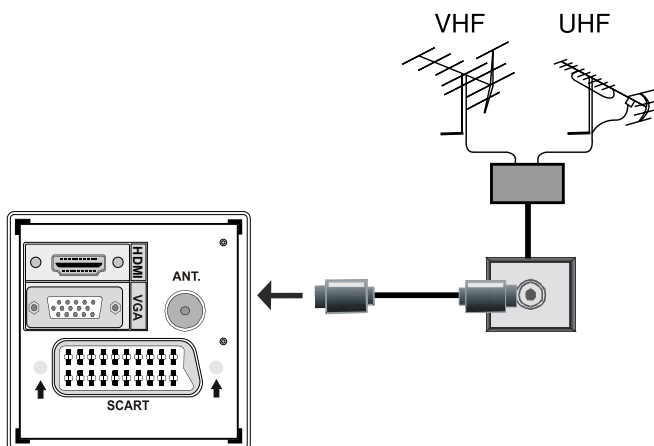

Connexion du téléviseur LCD à un PC

Afin d'afficher l'image de l'écran de votre ordinateur sur votre téléviseur LCD, vous pouvez connecter votre ordinateur au poste de télévision.

- Débranchez l'ordinateur et le téléviseur avant de faire les branchements.
- Utilisez un câble D-sub 15 broches pour connecter un PC à un téléviseur LCD. Pour ce faire, utilisez un câble audio branché entre les entrées audio du téléviseur (sur le côté) et la sortie audio de votre PC pour activer la connexion audio.
- Une fois le branchement effectué, passez à la source du PC. Voir la section « Sélection d'entrée ».
- Réglez la résolution qui correspond à vos besoins d'affichage. Pour les informations relatives à la résolution, se reporter à l'annexe.

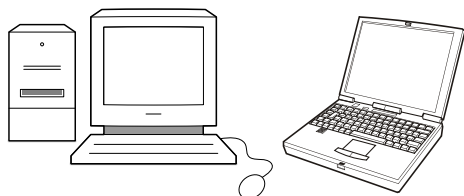
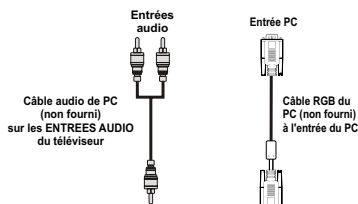
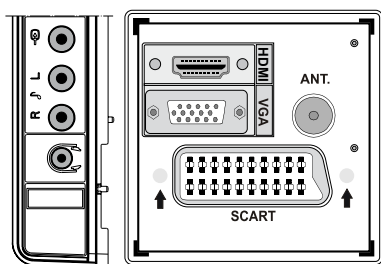

Connexion à un lecteur de DVD

Si vous voulez brancher un lecteur de DVD à votre téléviseur LCD, vous pouvez utiliser les branchements qui se trouvent sur le téléviseur. Les lecteurs de DVD peuvent disposer de différentes prises. Veuillez consulter le manuel d'utilisation de votre lecteur de DVD pour plus d'informations. Débranchez le téléviseur et l'appareil avant d'effectuer les branchements.

Remarque: Les câbles présentés dans l'illustration ne sont pas fournis.

- Si votre lecteur de DVD est doté d'une prise HDMI, vous pouvez le brancher via HDMI. Lorsque vous connectez au lecteur DVD ainsi qu'illustré ci-dessous, passez en source HDMI. Voir la section « Sélection d'entrée ».
- La plupart des lecteurs de DVD sont branchés via des PRISES EN COMPOSANTES. Vous pouvez recourir au mode YPbPr uniquement lorsque vous raccordez un appareil doté d'une sortie YPbPr à travers l'entrée PC avec le câble YPbPr pour PC. Pour activer le signal sonore, utilisez l'entrée AUDIO IN qui se trouve sur le côté du téléviseur.
- Une fois le branchement effectué, passez en source YPbPr. Voir la section « Sélection d'entrée ».
- Vous pouvez également brancher à travers le PERITEL. Utilisez un câble PÉRI TEL comme présenté dans l'illustration.

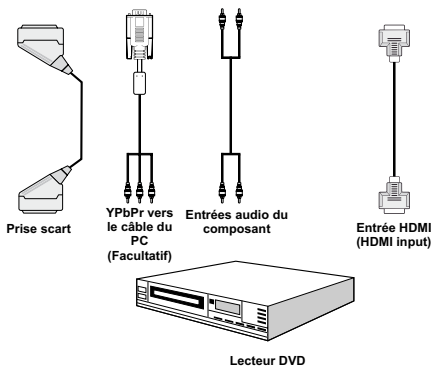

Remarque: Ces procédés de branchement réalisent la même fonction mais à des niveaux de qualité différents. Il n'est pas nécessaire d'effectuer la connexion par toutes les trois méthodes.

Utilisation des prises AV latérales

Vous pouvez brancher une gamme d'équipement optionnel à votre TV LCD. Les raccordements possibles sont présentés ci-dessous: Notez que les câbles présentés dans l'illustration ne sont pas fournis.

- Pour raccorder un caméscope, branchez à la prise ENTRÉE VIDÉO et aux PRISES AUDIO. Pour sélectionner la source correspondante, se reporter à la section « Sélection d'entrée » dans les paragraphes suivants.
- Pour écouter le son du téléviseur en provenance des casques, branchez le port dudit CASQUE au téléviseur

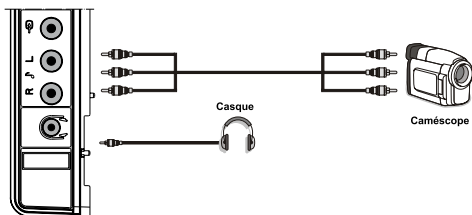

Connexion d'un autre équipement via PÉritel

La plupart des périphériques supportent la connexion PÉritel. Vous avez la possibilité de brancher un graveur de DVD, un magnétoscope ou un décodeur à votre TV LCD par l'utilisation de la prise PÉritel. Notez que les câbles présentés dans l'illustration ne sont pas fournis. Eteignez le téléviseur et les périphériques avant d'effectuer tout branchement.

Pour plus d'informations, reportez-vous au manuel d'utilisation de votre périphérique.

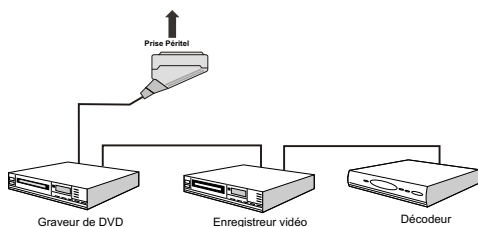

Insertion des piles dans la télécommande

- Retirez le couvercle du compartiment des piles situé à l'arrière de la télécommande en poussant légèrement vers l'arrière à partir de la partie indiquée.
- Insérer à l'intérieur deux piles de type **AAA/R3** ou équivalent. Disposez les piles en respectant la bonne polarité et placez de nouveau le couvercle des piles.

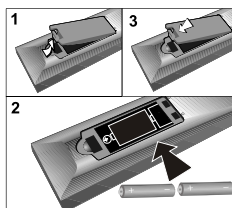

Remarque: Si vous n'utilisez pas l'appareil pendant un certain temps, retirez les piles de la télécommande. Sinon une fuite possible des piles peut endommager la télécommande.

Allumer/éteindre le téléviseur

Pour allumer le téléviseur

- Branchez le cordon d'alimentation à une prise de courant alternatif 220-240V AC, 50 Hz. Le TÉMOIN de mise en veille s'allume.
- Pour allumer le téléviseur à partir du mode veille, vous pouvez soit :
- Appuyez sur la touche "⏻", **P+ / P-** ou une touche numérique de la télécommande.
- Pressez le bouton "⏻", **-P/CH** ou **P/CH+** sur la TV. La TV s'allumera ensuite.

Remarque: Si vous allumez votre téléviseur en appuyant sur le bouton de mise en veille de la télécommande, le programme/la source précédemment sélectionnée le sera à nouveau.

Quelle que soit la méthode, la TV s'allumera.

Pour éteindre la TV

- Pressez le bouton "⏻" sur la télécommande ou pressez le commutateur "⏻" du téléviseur afin que celui-ci passe en mode veille.
- **Pour éteindre complètement le téléviseur, débranchez le cordon d'alimentation de la prise murale.**

Remarque: Lorsque le téléviseur est en mode de veille, le voyant lumineux du mode veille clignote pour signifier que des options comme Recherche en mode veille, téléchargement automatique ou Minuterie sont actives.

Sélection d'entrée

Une fois les équipements externes connectés à votre TV, vous pouvez commuter entre différentes sources d'entrée.

- Appuyez sur la touche **(AV)** de la télécommande pour changer les sources en direct.

ou

- Sélectionnez l'option **"Source"** à partir du menu principal en utilisant le bouton **"◀"** ou **"▶"**. Puis, utilisez les touches **"▼"** ou **"▲"** pour mettre une entrée en surbrillance et appuyez sur la touche **"▶"** pour la sélectionner.

Remarque: Vous pouvez marquer les options de source désirées en pressant le bouton **OK**. Quand le bouton **(AV)** est pressé, seules les options de la source sélectionnées seront disponibles (en dehors de la source TV).



Remarque : Vous pouvez recourir au mode YPbPr uniquement lorsque vous raccordez un appareil doté d'une sortie YPbPr à travers l'entrée PC avec le câble YPbPr pour PC.

Opérations de Base

Vous pouvez commander votre TV en utilisant indifféremment les boutons de la télécommande ou du téléviseur.

Utilisation des boutons du téléviseur

Impossible d'afficher le menu principal à l'écran à l'aide des boutons de commande. Les touches **"+/-"** serviront par défaut à augmenter / diminuer le volume. Même si vous attribuez d'autres fonctions à ces boutons, les touches **"+/-"** fonctionneront par défaut après quelques instants.

Réglage du volume

- Appuyez sur les touches **"+/-"** pour diminuer ou augmenter le volume. Lorsque vous procédez ainsi, une échelle indiquant le niveau du volume (curseur) s'affiche à l'écran.

Sélection de programme

- Appuyez une fois sur la touche **PVI/AV** et utilisez ensuite les touches **"+/-"** pour sélectionner le programme suivant ou précédent.

Mode AV

- Maintenez la touche **"PVI/AV"** pour faire afficher le menu source.
- Utilisez les touches **"+/-"** pour sélectionner la source souhaitée.

Fonctionnement avec la télécommande

- La télécommande de votre téléviseur est conçue pour contrôler toutes les fonctions du modèle sélectionné. Les fonctions seront décrites conformément au système de menu de votre TV.
- Les fonctions du système de menu sont décrites dans les sections suivantes.

Réglage du volume

- Appuyez sur le bouton **"V+"** pour augmenter le volume. Appuyez sur la touche **"V-"** pour diminuer le volume. Une échelle de niveau volumétrique (barre de défilement) s'affichera à l'écran.

Sélection de programme (programme précédent ou suivant)

- Pressez le bouton **"P-"** pour sélectionner le programme précédent.
- Pressez le bouton **"P+"** pour sélectionner le programme suivant.

Sélection de programme (accès direct)

- Pressez les boutons numériques sur la télécommande pour sélectionner les programmes compris entre 0 et 9. Le téléviseur passera au programme sélectionné. Pour sélectionner des programmes entre 10 et 500 (pour l'IDTV) ou entre 10 et 199 (pour la télévision analogique), appuyez consécutivement sur les touches numériques.
- Appuyez directement sur le numéro de programme pour sélectionner à nouveau les programmes à un chiffre.

Réglages initiaux

Lorsque le téléviseur est mis en marche pour la première fois, le menu de sélection de langue apparaît à l'écran. Le message "Bienvenue, sélectionnez votre langue!" apparaît dans toutes les langues sur le menu de l'écran.

Sélectionnez la langue de votre choix avec les touches **"▼"** ou **"▲"**, puis appuyez sur la touche **"OK"**. Ensuite, le menu "Première installation" s'affiche à l'écran. En appuyant sur les boutons **"◀"** ou **"▶"**, sélectionnez le pays que vous voulez et appuyez sur le bouton **"OK"**. (* Pour les pays de l'UE).

Remarque: Si vous souhaitez utiliser votre téléviseur dans un pays qui ne figure pas dans la liste, veuillez définir l'option de pays sur Hongrie, Roumanie, Slovaquie, Albanie, Allemagne, ou Finlande.

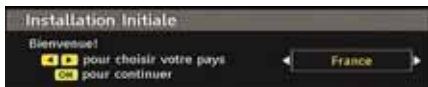

Remarque: L'OSD Sélection du pays (Country selection) ne sera pas disponible pour le RU.

Pressez le bouton OK sur la télécommande pour continuer et le message suivant s'affichera à l'écran:



• Pour sélectionner l'option "Oui" ou "Non", placez l'élément en surbrillance en utilisant les boutons "◀" ou "▶", puis pressez le bouton "OK".

L'IDTV passera automatiquement des chaînes de transmission UHF ou VHF (* options réservées aux pays de l'Europe continentale) en recherchant les transmissions numériques terrestres et en affichant les noms des chaînes trouvées. Ce processus prendra quelques minutes.



Une fois la recherche automatique terminée, le message suivant proposant une recherche de chaînes analogiques apparaît à l'écran:

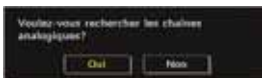

Pour rechercher des chaînes analogiques, sélectionnez "Oui". Le téléviseur bascule en mode TV analogique. Le menu apparaîtra pour effectuer la recherche des chaînes analogiques.

Sélectionnez votre Sélection votre Pays, Langue et Langue de texte en utilisant les boutons "◀" ou "▶" et "▼" ou "▲". Pressez le bouton OK ou ROUGE pour continuer. Pour annuler, pressez le bouton BLEU.

Pour plus d'informations sur ce processus, consultez la section "Menu d'installation".

Remarque: Pour un bon fonctionnement du télétexte numérique en mode DTV, vous devez sélectionner UK comme pays en PROGRAMMATION AUTOMATIQUE analogique (pour les diffusions du RU uniquement).

Évitez d'éteindre le téléviseur lors de l'initialisation de la première installation.

Fonctionnement général

Appuyez sur la touche "AV" de la télécommande et sélectionnez DTV pour faire basculer le téléviseur en mode de diffusion numérique terrestre.

Bandeau d'information

- Chaque fois que vous changez de chaîne en utilisant le bouton P- / P+ ou les boutons numériques, la TV affiche l'image de l'émission en même temps qu'un bandeau d'information en bas de l'écran (disponible uniquement en mode DTV). Ce message restera quelques secondes sur l'écran.
- Le bandeau d'information peut aussi être affiché à tout moment tout en regardant la TV en pressant le bouton "INFO" sur la télécommande:

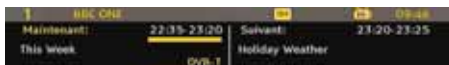

Si la chaîne sélectionnée est verrouillée, vous devez saisir le bon mot de passe numérique à 4 chiffres pour voir la chaîne. "Saisissez le code PIN" s'affiche à l'écran dans ce cas:



Guide de programme électronique EPG

- Certaines chaînes, mais pas toutes, adresses des informations sur l'émission en cours et l'émission suivante. Appuyez sur le bouton **GUIDE** pour accéder au menu EPG. L'EPG apparaît à l'écran. Ce guide permet d'obtenir des informations relatives à la chaîne, notamment des programmes hebdomadaires au moyen de l'EPG HEBDOMADAIRE. Tous les programmes s'affichent. Au bas de l'écran s'affichera une barre d'information indiquant toutes les commandes disponibles.



Bouton ROUGE (rétrécir): Réduit la taille des pavés d'information.

Bouton VERT (Agrandir): Augmente la taille des pavés d'information.

Bouton JAUNE (Jour. Préc.): affiche les programmes du jour précédent.

Bouton BLEU (jour suivant): affiche les programmes du jour suivant.

INFO (Détails): affiche les programmes dans les moindres détails.

Boutons numériques (Sauter): aller directement à la chaîne préférée via des boutons numériques.

OK : Affichage de diffusions en cours/rappel de programmes à venir.

P<P : saute sur la diffusion en cours.

• Appuyez sur la touche “0” de la télécommande pour afficher le menu Recherche du guide. Vous pouvez, à l'aide de cette fonctionnalité, rechercher la base de données du guide de programme selon le genre sélectionné ou le nom correspondant.

Affichage des sous-titres

Avec la diffusion numérique terrestre (TNT), certains programmes sont en train d'être diffusés avec des sous-titres.

Pressez le bouton “M” pour afficher le menu principal, sélectionnez la ligne **Configuration** puis **Langues** en utilisant le bouton “▼” ou “▲” et pressez le bouton **OK** pour afficher le menu des « Paramètres de langue ».

Sélectionnez « Sous-titre » dans le menu « Paramètres de langue » et utilisez le bouton ◀ ou ▶ pour régler le sous-titrage sur la langue voulue.

Si l'option « **Sous-titre** » est activée et une option de langue réglée, le fait d'appuyer sur la touche “☰” amène l'écran à afficher le message d'avertissement suivant (** pour le RU uniquement):

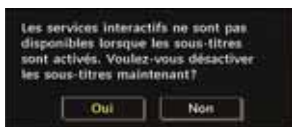

Télétexte numérique (** seulement pour le Royaume-Uni)

- Appuyez sur le bouton “☰”.
- Les informations de télétexte numérique apparaissent.
- Utilisez les touches colorées, les touches du curseur et la touche **OK**.

La méthode de fonctionnement peut différer selon le contenu télétexte numérique.

Suivez les instructions affichées sur l'écran télétexte numérique.

- Quand la touche “**SELECT**” (Appuyez sur sélectionner) ou un message similaire apparaît, appuyez sur le bouton **OK**.

• Quand le bouton “☰” est pressé, la TV revient à la diffusion télévisée.

• Avec la diffusion numérique terrestre (TNT), en plus de la diffusion télétexte numérique ainsi que de la diffusion normale, il existe également des chaînes avec seulement de la diffusion télétexte numérique.

• Le format de l'image (la forme de l'image) en regardant une chaîne avec juste une diffusion télétexte numérique est le même que le format de l'image visualisée précédemment.

• Lorsque vous pressez à nouveau le bouton “☰”, l'écran télétexte numérique s'affichera.

Télétexte Analogique

L'utilisation du télétexte et de ses fonctions est identique au système de télétexte analogique. Veuillez vous reporter aux explications relatives au « **TELETEXTE** ».

Grand écran

Selon le type de l'émission retransmise, les programmes peuvent être regardés dans nombre de formats. Appuyez sans interruption sur la touche “☰/WIDE” pour modifier le format de l'écran.

Lorsque l'option Auto est sélectionnée, le format affiché est déterminé par l'image diffusée.

VEUILLE NOTER: La taille du menu varie selon la taille de l'image choisie.

Attention !

L'audio de type AC3 n'est pas pris en charge. Dans ce cas, le son en provenance du téléviseur sera coupé. Si la diffusion intègre le flux AC3, le message d'avertissement ci-après s'affichera à l'écran:



Si la diffusion intègre le flux AC3, le message d'avertissement ci-après s'affichera à l'écran.:



Système de menu IDTV

Appuyez sur le bouton “M”. Le menu principal s’affichera.



Liste des chaînes

En utilisant le bouton “▼” ou “▲” de la télécommande, assurez-vous que la première rubrique, Liste des chaînes, est en surbrillance, puis pressez le bouton “OK” pour afficher la liste des chaînes. À défaut, appuyez sur le bouton OK pendant la diffusion TNT et accédez directement à la liste des chaînes.



Naviguer dans la liste entière des chaînes

Appuyez sur le bouton “▼” ou “▲” pour sélectionner la chaîne précédente ou suivante. Vous pouvez appuyer sur le bouton “ROUGE” ou “VERT” pour vous déplacer vers le haut ou le bas de la page.

Pour regarder une chaîne particulière, sélectionnez-la à l’aide des touches “▼” ou “▲”, puis appuyez sur la touche “OK” button, et sélectionnez la rubrique “Sélectionner” (OK) dans le menu Liste des chaînes à l’aide des touches “◀” ou “▶”.

Les nom et numéro de la chaîne sélectionnée s’afficheront alors respectivement dans les coins supérieurs gauche et droit de l’affichage de la chaîne en haut à droite de l’écran.

Déplacer les chaînes dans la liste des chaînes

- Appuyez sur les touches “▼” ou “▲” pour sélectionner la chaîne à déplacer.
- Appuyez sur les touches “◀” ou “▶” pour sélectionner la rubrique “Déplacer” dans le menu Tableau des programmes.

L’OSD ci-après s’affichera tout près de la touche “OK” pour vous demander de saisir un numéro en utilisant les touches numériques de la télécommande et d’appuyer sur “OK” pour confirmer.



Remarque : Si vous saisissez le même numéro de chaîne que vous voulez déplacer, “...les services de chaîne seront déplacés . “Voulez vous continuer?” Le menu écran s’affichera. Appuyez sur OK pour confirmer ou sélectionnez « Non » pour annuler.

Supprimer les chaînes dans la liste des chaînes

- Appuyez sur la touche “▼” ou “▲” pour sélectionner la chaîne à supprimer.
- Appuyez sur la touche “◀” ou “▶” pour sélectionner l’élément « Supprimer » dans le menu Tableau des programmes.
- Appuyez sur “OK” pour supprimer la chaîne en surbrillance du tableau des programmes. Le message ci-dessous apparaît à l’écran:



- Appuyez sur les touches “◀” ou “▶” pour sélectionner l’option désirée. Si le bouton “OK” est pressé tandis que “Oui” est sélectionné, la chaîne en surbrillance est supprimée. Sélectionner “Non” annule la suppression.

Renommer des chaînes

Pour renommer une chaîne précise, celle-ci doit être mise en surbrillance en appuyant sur les touches “▼” ou “▲”. Ensuite, mettez en surbrillance l’élément **Modifier le nom** en appuyant sur les touches “◀” ou “▶” tel qu’illustré ci-dessous. Pressez le bouton “OK” pour activer la fonction de changement de nom.



En appuyant sur «◀» ou «▶» vous passez au caractère précédent ou suivant. En appuyant sur les touches «▼» ou «▲», vous changez le caractère en surbrillance : par exemple, le « b » devient un « a » «▼» ou un « c » «▲». En appuyant sur les touches numériques de 0 à 9, vous remplacez le caractère en surbrillance par les caractères marqués au-dessus du bouton; ils défilent un par un quand vous appuyez sur le bouton.

Pressez le bouton «M» pour annuler l'édition ou le bouton «OK» pour sauvegarder le nouveau nom.

Ajouter des verrous à des chaînes

Le verrouillage de chaîne apporte un accès protégé par mot de passe aux chaînes sélectionnées par des parents. Pour verrouiller une chaîne vous devez connaître le mot de passe de contrôle parental (il est réglé sur 0000 en configuration d'usine et ne peut être modifié que dans le menu de Configuration).

Sélectionnez la chaîne à verrouiller en la mettant en surbrillance et sélectionnez l'option de Verrouillage en appuyant sur le bouton «◀» ou «▶». Lorsque le bouton «OK» est appuyé, une boîte de dialogue s'affiche à l'écran, et vous invite à saisir votre mot de passe.



Saisissez le mot de passe à l'aide des touches numériques de la télécommande. L'icône de verrouillage «🔒» s'affiche maintenant à côté de la chaîne sélectionnée. Répétez la même opération pour annuler le verrouillage.

Réglage des chaînes favorites

Pour définir une chaîne favorite, placez en surbrillance la rubrique « Favorites » en bas du menu de la liste des chaînes. Ensuite, appuyez sur le bouton «OK», et le menu Modifier préférées apparaît à l'écran.



Comment ajouter une chaîne à une liste favorite

- Appuyez sur les touches «▼» ou «▲» pour sélectionner la chaîne à ajouter dans la liste des préférées.
- Par pression du bouton «OK», la chaîne en surbrillance est ajoutée à la liste favorite.
- L'icône F indique qu'une chaîne est ajoutée à la liste favorite.

Suppression d'une chaîne d'une liste favorite

- Placez en surbrillance la chaîne que vous voulez enlever de la liste favorite et pressez le bouton OK pour supprimer. Vous pouvez presser le bouton «OK» à nouveau pour ré-ajouter la chaîne.
- Pour activer les Favoris, allez dans le menu Configuration et sélectionnez le mode favori Utilisez l'option «◀» / «▶» pour activer le mode Favori. Pour annuler les favoris, réglez le mode Favoris sur Désactivé.

Aide à l'écran

Pour tous les menus, pressez le bouton **INFO** pour afficher des informations d'aide à propos des fonctions du menu.



Guide de programme

Cette section est similaire aux instructions données dans la page des Opérations générales. Veuillez consulter la section sur le Guide électronique des programmes (EPG) dans la partie Opérations générales.

Minuteurs

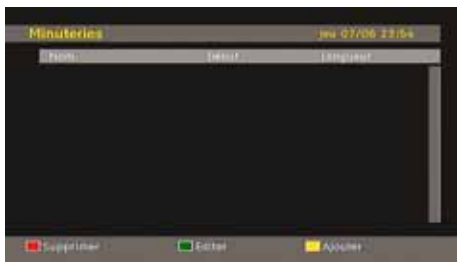

Pour afficher la fenêtre des minuteries, activez l'élément à partir du menu principal. Pour ajouter un minuteur, pressez le bouton **JAUNE** sur la télécommande. La fenêtre « Ajouter un minuteur » s'affiche alors.

Mode : Sélectionne le mode Liste des chaînes.

Chaîne : Les touches «◀» ou «▶» permettront à l'utilisateur de naviguer dans le tableau des programmes TV ou radio.

Date : La date de début est saisie via les boutons gauche/droite et via les boutons numériques.

Démarrage : L'heure de début est saisie via les boutons gauche/droite et via les boutons numériques.

Fin : L'heure de fin est saisie via les boutons gauche/droite ou et via les boutons numériques.

Durée : Durée entre l'heure de début et l'heure de fin.

Répétition : Vous pouvez régler une minuterie suivant les options ci-après : Une fois, Quotidien, ou Hebdomadaire.

Modifier / Supprimer : autorise ou interdit toute modification pour d'autres utilisateurs.

Vous pouvez sauvegarder les réglages en pressant le bouton **VERT** ou annuler le processus en pressant le bouton **ROUGE**. Vous pouvez modifier la liste avec le bouton **VERT** et supprimer avec le bouton **ROUGE**.

Accès conditionnel

• Appuyez sur la touche «**M**» pour afficher le menu principal, puis utilisez la touche «▼» ou «▲» pour sélectionner la ligne «Accès conditionnel», et appuyez sur «**OK**»:



Certaines chaînes terrestres numériques fonctionnent à la carte. Ces chaînes nécessitent un abonnement ainsi qu'un décodeur.

Vous obtiendrez le module d'accès conditionnel CAM et la carte de visualisation en vous abonnant à une société de chaîne payante, puis insérez ces derniers dans la TV en utilisant la procédure suivante.

- Eteignez la TV et débranchez la prise de courant.
- Le CAM doit être correctement inséré; il est impossible de l'insérer entièrement s'il est inversé. Vous pouvez endommager le module CAM ou le terminal TV si le module CAM est inséré de force.
- Branchez le téléviseur à la prise de courant, allumez et attendez quelques instants jusqu'à ce que la carte soit activée.
- Certains modules CAM peuvent nécessiter le réglage suivant. Réglez le CAM en entrant dans le menu DTV, sélectionnez Accès conditionnel et appuyez sur «**OK**». (Le menu d'installation du module CAM ne s'affiche que lorsqu'il est requis.)
- Pour afficher les informations du contrat d'abonnement : Ouvrez le menu IDTV, appuyez sur la touche «**M**», sélectionnez Accès conditionnel, puis appuyez sur «**OK**».
- Lorsque aucun module n'est inséré, le message «Aucun module d'accès conditionnel détecté» apparaît à l'écran.
- Consultez le manuel d'instruction du module pour le détail des réglages.

Remarque : Insérez ou effacez le module CI uniquement lorsque le téléviseur est en mode VEILLE (STANDBY) ou débranchez-le du secteur.

Réglage TV

Vous pouvez utiliser cette option pour afficher les fonctions TV.

L'écran du menu de réglage TV numérique est accessible à partir du menu principal. Pressez le bouton «**M**» pour afficher le menu principal et utilisez le bouton «▼» ou «▲» pour placer en surbrillance «Installation TV», pressez ensuite le bouton «**OK**» pour afficher l'écran du menu «Réglage TV».



Vous pouvez trouver des informations détaillées sur tous les éléments de menu dans la section «Système de menu TV analogique».

Réglage

Les ajustements du présent menu se présentent ainsi qu'il suit:



Configuration

Vous pouvez configurer les paramètres de votre TV. Sélectionnez Configuration à partir du menu Configuration et pressez «**OK**» pour afficher ce menu. Pressez le bouton «**EXIT**» sur la télécommande pour sortir.



Dolby D Digital (* pour les pays de l'UE uniquement) (en option)

Dans le menu de configuration, sélectionnez la rubrique « Dolby D » en pressant le bouton «▲» ou «▼». Utilisez les touches «◀» ou «▶» pour régler Dolby Digital sur On ou sur Off. Si la chaîne que vous regardez prend en charge l'option Dolby Digital, vous pouvez l'activer.

Faible son (* pour les pays de l'UE uniquement)

Utilisez le bouton «▼» ou «▲» pour sélectionner Malentendant et pressez ensuite le bouton «◀» ou «▶» pour activer ou désactiver ce paramètre.

Si le diffuseur active un quelconque signal particulier concernant le son, vous pouvez activer ce paramètre afin de recevoir de tels signaux.

Mode favori

Utilisez cette fonction pour activer ou désactiver le mode favori. Appuyez sur le bouton «◀» / «▶» pour activer ou désactiver cette fonction.

Liste des chaînes

Utilisez les boutons «▼» ou «▲» pour vous rendre à l'option Tableau des programmes (Channel List). Utilisez le bouton «◀» ou «▶» pour basculer en mode de liste de chaînes. Si vous sélectionnez « TV uniquement », à l'aide du bouton «◀» ou «▶», vous aurez à choisir uniquement parmi les chaînes TV disponibles. Si vous sélectionnez « Radio uniquement », à l'aide du bouton «◀» ou «▶», vous aurez à choisir uniquement parmi les chaînes radio disponibles. Si vous sélectionnez « Texte uniquement », à l'aide du bouton «◀» ou «▶», vous aurez à choisir uniquement parmi les chaînes texte disponibles.

Balayage des chaînes cryptées

L'option de balayage des chaînes cryptées sera toujours ACTIVÉE après avoir effectué une première installation. Lorsque ce paramètre est activé, le processus de recherche localisera également les chaînes cryptées. Si le réglage est paramétré manuellement sur DÉSACTIVÉ, les chaînes cryptées ne seront pas localisées en recherche automatique ou manuelle.

Utilisez le bouton «▼» ou «▲» pour sélectionner Chaîne cryptée et pressez ensuite le bouton «◀» ou «▶» pour activer ou désactiver ce paramètre.

Mise à niveau du récepteur

Téléchargement hertzien OAD

Cette option vous aide à conserver la mise à jour de votre téléviseur. Elle fonctionne automatiquement et recherche de nouvelles informations lorsque celles-ci sont disponibles. Veuillez remarquer que ce réglage est inactif pour être modifié. Veuillez vous assurer que le téléviseur est réglé sur Veille. Le téléviseur s'allume automatiquement tous les jours à 3h00 du matin, recherche de nouvelles informations quelconques pouvant être diffusées et les télécharge vers votre récepteur. Cette opération prendra approximativement 30 minutes.

Remarque: Votre téléviseur peut commencer à fonctionner en mode Première installation après la mise à jour du téléchargement automatique.

Contrôle parental

Utilisez le bouton «▼» ou «▲» pour aller sur l'option de verrouillage parental. Pressez le bouton OK pour accéder au menu. Une boîte de dialogue réclamant le code de verrouillage est affichée. La clé est initialement réglée sur « 0000 ». Saisir le code PIN : Si celle-ci est incorrecte, un message OSD « Code PIN erroné » s'affiche à l'écran. Si cette dernière est correcte, le menu de Contrôle parental s'affiche:



Verrouillage parental (En option) (*)

(*) Si vous réglez l'option de pays sur Royaume-Uni lors de la première installation, l'option de verrouillage parental ne sera pas visible. Cette option est disponible uniquement pour les pays de l'UE.

Après installation, cette option recherche l'information relative aux émissions parentales et si ce niveau parental a été inactivé, l'image et le son ne sont pas activés.

Verrouillage du menu

Dans le verrouillage du menu vous pouvez paramétrer le verrouillage de tous les menus ou du menu d'installation pour restreindre l'accès à ces menus. Si le verrouillage du menu est désactivé, l'accès au système de menu sera libre. Utilisez les boutons «▼» ou «▲» pour vous rendre à l'option Verrouillage du menu. Utilisez le bouton «◀» ou «▶» pour choisir le mode de verrouillage du menu.

DÉSACTIVÉ : Tous les menus sont déverrouillés.

TOUS LES MENUS : Tous les menus sont accessibles seulement avec la clé correcte de verrouillage. Ainsi, l'utilisateur ne peut ajouter, supprimer, renommer ou régler les minuteries.

MENU INSTALLATION: Le menu d'installation est verrouillé, de sorte que l'utilisateur ne peut pas ajouter des chaînes. Les changements seront mis à jour après sortie du « menu de configuration ».

Paramétrage du code PIN

Utilisez le bouton “▼” ou “▲” pour aller sur l'option “Paramétrage du code PIN”. Pressez “OK” pour afficher la fenêtre “Paramétrage du code PIN”. Servez-vous des touches numériques pour saisir le nouveau code PIN qu'il vous faut ultérieurement pour ressaisir le nouveau code pour vérification. À sa sortie d'usine, l'appareil est configuré par défaut à 0000 ; assurez-vous de noter votre code et de le conserver à un endroit où vous pourrez facilement le retrouver lorsque vous en aurez besoin.



Réglages de l'heure (en option)

Dans le menu Configuration, sélectionnez l'option « réglages de l'heure » en appuyant sur la touche “▲” ou “▼”.

Pressez “OK” et le sous-menu des Réglages horaires sera

affiché à l'écran. L'heure, le fuseau horaire, ainsi que ses paramètres, seront disponibles.

Utilisez le bouton “▲” ou “▼” pour sélectionner les paramètres du fuseau horaire. Le Réglage du fuseau horaire s'effectue à l'aide des touches “◀” ou “▶”. Il peut être paramétré sur AUTO ou MANUEL.

Lorsque AUTO est sélectionné, les options Heure et Fuseau horaire ne seront pas disponibles pour être réglées. Si l'option MANUEL est sélectionnée comme paramètre de fuseau horaire, le fuseau horaire peut être modifié:

- En appuyant sur les boutons “▲” ou “▼”, sélectionnez Fuseau horaire.

Utilisez les boutons “◀” ou “▶” pour changer le fuseau horaire entre GMT-12 ou GMT+12. L'Heure Actuelle située en haut de la liste de menu changera selon la zone d'heure sélectionnée.

Description Audio (En option)

La description audio renvoie à une piste de narration supplémentaire réservée aux déficients visuels et malentendants. Le narrateur de la description accompagne la présentation, décrivant ainsi ce qui se passe à l'écran pendant les pauses naturelles (et parfois pendant les dialogues, s'il le juge nécessaire).

Vous ne pouvez utiliser cette option que si le diffuseur la prend en charge. Appuyez sur la touche “▼” ou “▲” pour sélectionner un élément. Utilisez ensuite les boutons “◀” ou “▶” pour régler.



Description Audio (En option)

Cette fonction permet d'activer ou de désactiver l'option Description audio en appuyant sur les touches “◀” ou “▶”.

Langue préférée (En option)

En appuyant sur les touches “◀” ou “▶”, vous modifiez la langue préférée de la description audio.

Cette option ne peut être utilisée que si elle est disponible.

Volume relatif (En option)

Vous pouvez utiliser cette option pour hausser ou réduire le niveau de volume de la description audio, selon les possibilités que vous offre l'option du volume.

Recherche en mode de veille (En option) (*)

(*) Ce réglage est visible uniquement lorsque l'option de pays est réglée sur Danemark, Suède, Norvège ou Finlande.

Utilisez le bouton “▼” ou “▲” pour sélectionner l'option Recherche en mode de veille et pressez ensuite le bouton “◀” ou “▶” pour activer ou désactiver ce paramètre. Si vous faites passer l'option Veille à l'option Désactivé, cette fonction ne sera pas disponible.

Pour utiliser la recherche en mode de veille assurez-vous d'activer la recherche en mode veille.

Langue

Dans ce menu l'utilisateur peut régler la langue préférée. La langue est changée en pressant le bouton “OK”.





Menu: indique la langue du système

Préférés

Ces réglages seront utilisés s'ils sont disponibles. Sinon, les réglages courants seront utilisés.

- **Audio:** le fait d'appuyer sur les boutons «◀» ou «▶» change la langue audio.
- **Sous-titrage:** Changez la langue du sous-titre avec les boutons «◀» ou «▶». La langue choisie sera vue dans les sous-titres.

Sous-titre Film (En option)

- Afin d'afficher correctement les sous-titres, utilisez ce paramètre pour sélectionner une langue de sous-titrage de film.
- En appuyant sur le bouton «◀» ou «▶», sélectionnez l'option linguistique désirée.
- **Guide:** Le fait d'appuyer sur les boutons «◀» ou «▶» change la langue du guide.

En cours

- **Audio:** si la langue audio est prise en charge, changez la en pressant le bouton «◀» ou «▶».
- **Sous-titrage:** si le sous-titrage est supporté, changez la langue des sous-titres avec le bouton «◀» ou «▶». La langue choisie sera vue dans les sous-titres.

Remarque: Si l'option Pays est réglée sur l'une des options Danemark, Suède, Norvège ou Finlande, le Menu "Paramètres linguistiques" fonctionnera comme suit:

Paramètres linguistiques



Dans le « Menu Configuration », mettez en surbrillance la rubrique Paramètres linguistiques en appuyant sur les boutons «▼» ou «▲». Appuyez sur «OK» et le

sous-menu « Paramètres linguistiques » sera affiché à l'écran:

Utilisez les boutons «▼» ou «▲» pour sélectionner l'élément de menu qui sera réglé, puis appuyez sur le bouton «◀» ou «▶» pour régler.

Remarques:

- La langue du système détermine la langue du menu à l'écran.
- L'option Langue Audio est utilisée pour sélectionner la piste sonore des chaînes.
- Les réglages initiaux constituent la première priorité lorsque de nombreux choix sont disponibles. Lorsque les premières options sont disponibles, les réglages secondaires sont relégués au second plan.

Installation

Le menu Installation vous permet essentiellement d'élaborer un tableau des chaînes de la manière la plus efficace possible. Sélectionnez l'installation à partir du menu Configuration en appuyant sur les boutons «▼» ou «▲».

Ce menu inclut les éléments suivants:

(*) Pour Danemark, Suède, Norvège, ou Finlande.



Balayage de chaîne automatique

Le balayage de chaîne automatique démarre en pressant le bouton «OK» lorsque « Balayage de chaîne automatique » est en surbrillance.

Le message suivant apparaîtra à l'écran:



Mettez « Oui » ou « Non » en surbrillance à l'aide des touches «◀» ou «▶», puis appuyez sur «OK» pour confirmer.

Si « oui » a été sélectionné, la recherche automatique démarre.

Sélectionner « Non » annule la recherche automatique.

Une fois la recherche des chaînes numériques terminée, un message vous invitant à rechercher des chaînes analogiques s'affiche à l'écran:



Pressez le bouton “**OK**” pour rechercher des chaînes analogiques. Le menu suivant apparaît à l’écran pour la recherche des chaînes analogiques:



Sélectionnez votre **Pays**, **Langue** et **Langue de texte** en utilisant les boutons “▼” ou “▲” et “◀” ou “▶”. Pressez le bouton “**OK**” ou **ROUGE** pour continuer. Pour annuler, pressez le bouton **BLEU**. Le menu suivant sera affiché durant le réglage automatique:



Une fois l’opération APS terminée, le tableau des programmes apparaît à l’écran. Dans le tableau des programmes, vous verrez les numéros et les noms assignés à ces programmes.

Recherche de chaînes

En balayage de chaîne manuel, le numéro de multiplexage est saisi manuellement et seul ce multiplexage de programmes est utilisé pour la recherche de chaîne. Pour chaque numéro de chaîne valide, le niveau du signal et la qualité du signal sont affichés à l’écran.

Tant en mode manuel qu’automatique, une chaîne quelconque existant dans la base de données n’est pas re-stockée une seconde fois afin d’éviter les duplications redondances de cette chaîne.

Effacer la liste des chaînes (*)

(*) Ce réglage est visible uniquement lorsque l’option de pays est réglée sur Danemark, Suède, Norvège ou Finlande.

Utilisez cette option pour effacer les chaînes mémorisées. Appuyez sur la touche “▼” ou “▲” pour sélectionner l’option Effacer la liste des chaînes, puis appuyez sur OK. L’OSD suivant s’affichera à l’écran :



Sélectionnez l’option **Non** et appuyez sur **OK** pour annuler. Sélectionnez “Oui” (Yes) en appuyant sur la touche “◀” ou “▶” et appuyez sur OK pour supprimer toutes les chaînes.

Première installation

Vous pouvez utiliser ce menu pour charger les paramètres par défauts installés dans le récepteur en configuration d’usine.

Pour installer les paramètres d’usine, sélectionnez la rubrique Première installation, puis appuyez sur la touche “**OK**” pour poursuivre. Il vous sera alors demandé si vous voulez supprimer les réglages ou non. Le fait de sélectionner “Oui” en appuyant sur le bouton **OK** alors que l’option “Oui” est mise en surbrillance supprimera le tableau des chaînes existantes.

Il vous sera ensuite demandé de confirmer la suppression de toutes les chaînes et de tous les paramètres:



En sélectionnant Oui et en appuyant sur le bouton “**OK**”, la liste des chaînes existantes sera supprimée. Une fois les paramètres d’usine chargés, le menu « Première installation » s’affichera.

Le menu qui s’affiche pour la sélection de la langue apparaît en premier. En appuyant sur les touches “▼” ou “▲”, faites votre choix de langue, et appuyez sur la touche OK pour activer la sélection.

Ensuite, le menu “Première installation” s’affiche à l’écran. En appuyant sur les boutons “◀” ou “▶”, sélectionnez le **pays** que vous voulez et appuyez sur le bouton “**OK**”. (** Pour les pays de l’UE).



Appuyez sur “**OK**” pour démarrer l’installation. Une fois la recherche des chaînes numériques terminée, un message vous invite à rechercher les chaînes analogiques apparaît à l’écran. Ce processus est le même que celui qui a été décrit dans la section **Recherche automatique**.

Système de menu TV analogique

Menu Image



Mode

Pour vos besoins de visualisation, vous pouvez régler l'option de Mode liée.

Appuyez sur le bouton "▼" ou "▲" pour sélectionner le **Mode**. Appuyez sur la touche "◀" ou sur le bouton "▶" pour sélectionner à partir de l'une de ces options: **Cinéma**, **Dynamique** et **Naturel**.

Contraste/Luminosité/Netteté/Couleur/Teinte

Appuyez sur les touches "▼" ou "▲" pour sélectionner l'option désirée. Appuyez sur la touche "◀" ou "▶" pour régler le niveau.

Remarque: L'option **Teinte** ne peut être visible que lorsque le téléviseur reçoit un signal NTSC.

Température de couleur

Appuyez sur le bouton "▼" ou "▲" pour sélectionner **Temp. Couleur**. Appuyez sur la touche "◀" ou sur le bouton "▶" pour sélectionner à partir de l'une de ces options: Normal, Chaud et Froid.

Remarque:

- Pour des couleurs normales, sélectionnez l'option **Normal**.
- Le réglage sur l'option **Chaud** donne aux couleurs blanches une accentuation légèrement rouge.
- Le paramétrage sur l'option **Froid** donne aux couleurs blanches une accentuation légèrement bleue.

Réduction du bruit

Si le signal de diffusion est faible et que l'image est bruyante (perturbée), utilisez le réglage de **Réduction de bruit** pour réduire le montant de bruit.

Appuyez sur le bouton "▼" ou "▲" pour sélectionner l'option **Réduction de bruit**. Appuyez sur la touche "◀" ou sur le bouton "▶" pour sélectionner à partir de l'une de ces options: **Faible**, **Moyen**, **Haut** ou **Désactivé**.

Mode Film

Les films sont enregistrés à un nombre d'images par seconde différent des programmes de télévision normaux.

Appuyez sur le bouton "▼" ou "▲" pour sélectionner le **Mode Film**.

Appuyez sur la touche "◀" ou "▶" pour activer ou désactiver cette fonction.

Activez cette fonction lorsque vous regardez.

des films pour voir clairement les scènes accélérées.

Mode Jeu (en option)

Sélectionnez **Mode Jeu** en appuyant sur la touche "▼" ou "▲". Utilisez le bouton "◀" ou "▶" pour **Activer** ou **Désactiver** le mode Jeu. Lorsque le mode Jeu est réglé sur **Activé**, les réglages du mode jeu, qui sont optimisés pour une meilleure qualité vidéo, seront chargés.

De même, les paramètres Mode image, Contraste, Luminosité, Netteté, Couleur et Température de couleur seront invisibles et désactivés pendant que le mode Jeu est activé.

Remarque:

Le bouton de sélection du mode Image qui se trouve sur la télécommande n'aura aucune fonction tant que le mode Jeu est activé.

Zoom image

Sélectionnez **Zoom d'image** en appuyant sur la touche "▼" ou "▲".

Utilisez les boutons "◀" ou "▶" pour changer le zoom de l'image pour **Auto**, **16:9**, **4:3**, **Panoramique**, **14:9**, **Cinéma**, **Sous-titrage** ou **Zoom**.

Stocker

Appuyez sur le bouton "▼" ou "▲" pour sélectionner l'option **Mémoriser**. Appuyez sur la touche "▶" ou sur le bouton **OK** pour mémoriser les réglages. "**Stocké...**" apparaîtra à l'écran.

Réinitialisation

Appuyez sur le bouton "▼" ou "▲" pour sélectionner l'option **Réinitialiser**. Pressez les boutons "◀" ou "▶" ou **OK** pour réinitialiser les modes d'image à leurs paramètres d'usine par défaut.

Menu Audio



Volume

Appuyez sur le bouton “▼” ou “▲” pour sélectionner le **Volume**. Appuyez sur la touche “◀” ou “▶” pour changer le niveau de volume.

Égaliseur

Appuyez sur le bouton “▼” ou “▲” pour sélectionner l'**égaliseur**. Appuyez sur la touche “▶” pour afficher le menu de l'égaliseur.



Appuyez sur le bouton “◀” ou “▶” pour changer le pré-réglage. Dans le menu égaliseur, le pré-réglage peut être changé pour **Plat**, **Classique**, **Utilisateur**, **Musique**, **Film**, et **Voix**.

Sélectionnez la fréquence désirée en pressant le bouton “▼” ou “▲” et augmentez ou réduisez le gain de fréquence en pressant le bouton “◀” ou “▶”.

Appuyez sur la touche “M” pour retourner au menu précédent.

Remarque: Les réglages du menu *Egaliseur* ne peuvent être modifiés que lorsque le **mode Egaliseur** se trouve à **Utilisateur**.

Balance

Ce paramètre s'utilise pour accentuer la balance des haut-parleurs gauche ou droit.

Pressez le bouton “▼” ou “▲” pour sélectionner **Balance**. Appuyez sur la touche “◀” ou “▶” pour changer le niveau de balance. Le niveau de balance peut être réglé entre **-32** et **+32**.

Casque d'écoute

Appuyez sur le bouton “▼” ou “▲” pour sélectionner le **Casque**. Pressez le bouton “▶” pour afficher le menu Casque.

Les options du sous-menu Casque sont décrites ci-dessous:

Volume

Appuyez sur le bouton “▼” ou “▲” pour sélectionner le **Volume**. Appuyez sur la touche “▶” pour augmenter le niveau de volume. Appuyez sur la touche “◀” pour diminuer le niveau de volume. Le niveau de volume du casque peut être réglé entre 0 et 63.

Mode de son

Appuyez sur le bouton “▼” ou “▲” pour sélectionner le **Mode Son**. À l'aide du bouton “◀” ou “▶”, vous pouvez sélectionner le mode Mono, Stéréo, Mixte I ou Mixte II, si la chaîne sélectionnée supporte ce mode.

AVL

La fonction de limitation automatique de volume AVL ajuste le son dans le but d'obtenir un niveau de sortie fixe entre les programmes (par exemple, le niveau de volume des publicités tend à être plus élevé que celui des programmes).

Appuyez sur le bouton “▼” ou “▲” pour sélectionner le mode **AVL**. Appuyez sur la touche “◀” ou “▶” pour **activer** ou **désactiver** cette fonction.

Stocker

Appuyez sur le bouton “▼” ou “▲” pour sélectionner l'option **Mémoriser**. Appuyez sur la touche “▶” ou sur le bouton **OK** pour mémoriser les réglages. “**Stocké...**” apparaîtra à l'écran.

Menu fonctionnel



Minuteur de mise en veille

Appuyez sur le bouton “▼” ou “▲” pour sélectionner le **Minuteur de mise en veille**. Appuyez sur la touche “◀” ou “▶” pour régler la **minuterie sommeil**.

Le minuteur peut être programmé entre Désactivé et 2 heures (120 minutes) par intervalle de 10 minutes.

Si le **minuteur de mise en veille** est actif, à la fin du temps sélectionné, la TV passe automatiquement en mode veille.

Verrouillage parental

Appuyez sur le bouton “▼” ou “▲” pour sélectionner l'option **Verrouillage parental**.

Utilisez le bouton “◀” ou “▶” pour sélectionner l'**activation** ou la **désactivation** du verrouillage parental.

Lorsque Marche (On) est sélectionné, le téléviseur ne peut être contrôlé que par télécommande. Dans ce cas, les boutons du panneau de contrôle ne fonctionneront pas, en dehors du bouton Veille/Marche. Lorsque le verrouillage enfants est activé, vous pouvez faire passer le téléviseur en mode Veille en appuyant sur le bouton Veille/Marche. Pour allumer le téléviseur à nouveau, il vous faut utiliser la télécommande.

Ainsi, si l'un de ces boutons est pressé, “Verrouillage parental activé” s'affiche à l'écran lorsque la fenêtre de menu n'est pas visible.

Langue

Appuyez sur le bouton “▼” ou “▲” pour sélectionner l'option **Langue**. En appuyant sur le bouton “◀” ou “▶”, sélectionnez l'option **Langue**.

Zoom par défaut

Lorsque le mode Zoom est réglé sur AUTO, le téléviseur réglera le mode Zoom conformément au signal de la diffusion. S'il n'existe pas de WSS ou d'information de format d'image, le téléviseur utilisera alors ce réglage. Appuyez sur le bouton “▼” ou “▲” pour sélectionner **Zoom par défaut**. Vous pouvez régler le **Zoom par défaut** sur **16:9**, **4:3**, **Panoramique** ou **14:9** en appuyant sur le bouton “◀” ou “▶”.

Fond bleu

Si le signal est faible ou absent, le téléviseur passera automatiquement à un écran bleu. Pour activer ceci, paramétrez **Fond bleu** sur **Activé**.

En appuyant sur “▼” ou “▲”, sélectionnez l'option **Fond bleu**. Appuyez sur la touche “◀” ou “▶” pour **activer** ou **désactiver** cette fonction.

Arrière-plan du menu

Pressez le bouton “▼” ou “▲” pour sélectionner l'option **Arrière-plan du menu**. Vous pouvez régler le niveau du fond du menu en appuyant sur la touche “◀” ou “▶”.

Temporisation du menu

Afin de régler une temporisation spécifique pour les écrans de menu, fixez une valeur pour cette option.

Appuyez sur le bouton “▼” ou “▲” pour sélectionner l'option **Temporisation du menu**. Utilisez le bouton “◀” ou “▶” pour régler Temporisation du menu sur **15 sec**, **30 sec** ou **60 sec**.

Langue TXT (Télétexte)

Appuyez sur le bouton “▼” ou “▲” pour sélectionner la **Langue du télétexte**. Appuyez sur la touche “◀” ou “▶” pour régler l'option **Langue télétexte** sur **Ouest**, **Est**, **Turc/Gre**, **Cyrillique**, **Arabe** ou **Perse**

HDMI PC Full Mode (en option)

Si vous voulez afficher l'écran de PC en mode HDMI grâce à une connexion externe, l'option HDMI PC FULL MODE doit être activée pour ajuster correctement le rapport d'aspect de l'écran. Cet élément peut être inactive dans certaines résolutions.

Remarque: Si vous raccordez un appareil HDMI et faites basculer le téléviseur en mode HDMI, cette option sera visible (à l'exception de la résolution 480p/576p).

Mode complet (en option)

Si vous raccordez un appareil en vous servant des prises HDMI ou YPbPr, et définissez les résolutions 1080i/1080P, la rubrique Mode plein sera visible. En mode Plein écran, vous pouvez choisir l'option 1 :1 ou Normal à l'aide de “◀” ou “▶”. Si vous sélectionnez 1 :1, l'aspect de l'écran sera ajusté correctement. Si vous choisissez Normal ; le format de l'écran peut s'agrandir.

Sortie Ext

Appuyez sur le bouton “▼” ou “▲” pour sélectionner l'option Sortie Ext. Utilisez le bouton “◀” ou “▶” pour régler la sortie Ext sur Activé ou Désactivé.

Remarque:

Pour copier depuis un DVD ou un magnétoscope, vous devez choisir la source désirée à partir du menu Source et faire passer « Activé » à « Sortie EXT » à partir du menu fonctionnel.

La Sortie Ext doit être activée afin d'utiliser la fonction des minuteurs en mode DTV.

Menu d'installation



Programme

Appuyez sur le bouton “▼” ou “▲” pour sélectionner le Programme. Utilisez le bouton “◀” ou “▶” pour sélectionner le numéro du programme. Vous pouvez également saisir un numéro en utilisant les boutons numériques sur la télécommande. Il existe 200 stockages de programme entre 0 et 199.

Bande

La bande C ou S peut être sélectionnée, en pressant les boutons “◀” ou “▶” pour régler la bande.

Chaîne

Pour changer de chaîne, vous pouvez appuyer sur la touche “◀” ou “▶” ou sur les boutons numériques.

Codage couleur

Appuyez sur le bouton “▼” ou “▲” pour sélectionner Système de Couleur. Utilisez le bouton “◀” ou “▶” pour régler le système de couleur sur **AUTO**, **PAL**, **SECAM**, ou **PAL60**.

Système sonore

Appuyez sur le bouton “▼” ou “▲” pour sélectionner le système Sonore. Pressez le bouton “◀” ou “▶” pour changer le système sonore pour **BG**, **DK**, **I**, **L** ou **L'**.

Réglage de précision

Appuyez sur le bouton “▼” ou “▲” pour sélectionner l'option Réglage de précision. Pressez le bouton “◀” ou “▶” pour modifier le réglage.

Recherche

Appuyez sur le bouton “▼” ou “▲” pour sélectionner Recherche. Utilisez le bouton “◀” ou “▶” pour démarrer la recherche de programme. Vous pouvez également saisir la fréquence désirée en utilisant les boutons numériques lorsque Recherche est en surbrillance.

Mémoriser

Appuyez sur le bouton “▼” ou “▲” pour sélectionner l'option Mémoriser. Appuyez sur la touche “▶” ou sur le bouton **OK** pour mémoriser les réglages. “**Stocké...**” apparaîtra à l'écran.

Menu d'installation dans des modes AV

L'écran suivant apparaît dans le menu d'installation lorsque le téléviseur est dans des modes AV. Remarquez que des options limitées sont disponibles. Activez le mode TV pour visualiser la version complète du menu **Installation**.



Codage couleur

Appuyez sur le bouton “▼” ou “▲” pour sélectionner **Système de Couleur**. Utilisez le bouton “◀” ou “▶” pour faire passer le système de couleur à **AUTO**, **PAL**, **SECAM**, **PAL60**, **NTSC 4,43** ou **NTSC 3,58**.

Stocker

Appuyez sur le bouton “▼” ou “▲” pour sélectionner l'option **Mémoriser**. Appuyez sur la touche “▶” ou sur le bouton **OK** pour mémoriser les réglages. “**Stocké...**” apparaîtra à l'écran.

Tableau des programmes

Sélectionnez **Tableau des Programmes** en pressant le bouton “▼” ou “▲”. Pressez “▶” pour afficher le tableau des programmes.



En déplaçant le curseur dans quatre directions, vous pouvez atteindre 20 programmes sur la même page. Vous pouvez défiler les pages vers le haut ou vers le bas en appuyant sur les touches de navigation pour voir tous les programmes en mode TV (à l'exception des modes AV). Par l'action du curseur, la sélection du programme est faite automatiquement.

Nom

Pour changer le nom d'un programme, sélectionnez le programme et appuyez sur le bouton **ROUGE**.

La première lettre du nom sélectionné sera placée en surbrillance. Appuyez sur le bouton "▼" ou "▲" pour changer cette lettre et sur le bouton "◀" ou "▶" pour sélectionner les autres lettres. En pressant le bouton **ROUGE**, vous pouvez stocker le nom.

Déplacer

Sélectionnez le programme que vous voulez déplacer avec les touches directionnelles. Appuyez sur la touche **VERTE**. À l'aide des touches de navigation, déplacez le programme sélectionné à l'emplacement de votre choix et appuyez à nouveau sur le bouton **VERT**.

Supprimer

Pour supprimer un programme, pressez le bouton **JAUNE**. Presser à nouveau le bouton **JAUNE** efface le programme sélectionné de la liste de programmes, et les programmes suivants remontent d'une ligne.

Système d'auto-programmation APS

Quand vous pressez la touche **BLEUE** pour démarrer le réglage automatique, le Menu du **Système d'auto-programmation APS** apparaît à l'écran :



Appuyez sur la touche "▼" ou "▲" pour sélectionner votre pays. Si vous voulez quitter la fonction A.P.S, pressez le bouton **BLEU**.

Quand vous appuyez sur la touche **OK** ou **ROUGE** pour lancer la recherche automatique, tous les programmes mémorisés seront effacés et le téléviseur recherchera les chaînes disponibles. Durant la recherche, l'écran OSD suivant sera affiché :



À chaque fois que vous Pressez le bouton **BLEU**, la fonction APS s'arrête et le tableau des programmes apparaît à l'écran.

Si vous patientez jusqu'à la fin de l'APS, la liste des chaînes s'affichera avec les programmes trouvés et repérés.

Menu Source

Sélectionnez la sixième icône en appuyant sur le bouton "◀" ou "▶". Le menu source apparaît à l'écran :



Dans le menu source, sélectionnez une source en appuyant sur le bouton “▼” ou “▲” et basculez à ce mode en appuyant sur la touche “▶”. Les options de source sont: **TV, DTV, EXT-1, FAV, HDMI, YPbPr et PC-VGA.**

Avec le bouton OK, vous pouvez ajouter ou supprimer une marque. Lorsqu’une marque est supprimée, cette source n’apparaît pas dans l’OSD lorsque vous appuyez sur le bouton “(AV)” de la télécommande.

Remarque: Une fois que vous avez branché des systèmes en option à votre télé, vous devez sélectionner l’entrée requise pour visualiser les images à partir de cette source.

Remarque: Vous pouvez recourir au mode YPbPr uniquement lorsque vous raccordez un appareil doté d’une sortie YPbPr à travers l’entrée PC avec le câble YPbPr pour PC.

Système de menu du mode PC

Se reporter à la section “**Connexion du téléviseur LCD à un PC**” pour brancher un PC au téléviseur.

Pour basculer vers la source **PC**, appuyez sur la touche “(AV)” de votre télécommande et sélectionnez l’entrée PC. Vous pouvez également utiliser le menu « **Source** » pour passer en mode **PC**.

Notez que les paramètres de menu en mode PC sont disponibles seulement quand le TV est en source PC.

Menu de position PC

Sélectionnez la première icône en pressant le bouton “◀” ou “▶”. Le menu **Position PC** apparaît à l’écran:



Position automatique

Si vous changez l’image horizontalement ou verticalement en une position indésirable, utilisez cet élément pour remettre l’image à la bonne place automatiquement. Ce réglage optimise donc de manière automatique l’affichage.

Sélectionnez Position Automatique en utilisant les boutons “▼” ou “▲”. Appuyez sur le bouton “OK” ou “◀”, “▶”.

Avvertissement: Veuillez vous assurer que le réglage automatique s’effectue avec une image plein écran pour assurer de meilleurs résultats.

Position H (Horizontale)

Cette rubrique change l’image horizontalement vers le côté droit ou gauche de l’écran.

Sélectionnez la rubrique **Position H** en utilisant la touche “▼” ou “▲”. Utilisez le bouton “◀” ou “▶” pour régler la valeur.

Position V (Verticale)

Cet élément déplace l’image verticalement vers le haut ou le bas de l’écran.

Sélectionnez la rubrique **Position V** en utilisant la touche “▼” ou “▲”. Utilisez le bouton “◀” ou “▶” pour régler la valeur.

Phase

Selon la résolution et la fréquence de balayage que vous saisissez pour le téléviseur, vous pouvez voir une image voilée ou bruitée à l’écran. Dans un tel cas vous pouvez utiliser cet élément pour obtenir une image claire par essais et erreurs.

Sélectionnez l’option **Phase** en utilisant les boutons “▼” ou “▲”. Utilisez le bouton “◀” ou “▶” pour régler la valeur.

Fréquence pilote

Les réglages de la fréquence pilote corrigent les interférences qui apparaissent comme des lignes verticales dans l’image pour des présentations telles que des feuilles de calcul ou des paragraphes ou des textes dans des polices plus petites.

Sélectionnez l’option **Fréquence pilote** en utilisant les boutons “▼” ou “▲”. Utilisez le bouton “◀” ou “▶” pour régler la valeur.

Menu image PC

Pour ajuster les éléments de l’image du PC, procédez comme suit:

Appuyez sur “◀” ou “▶” pour sélectionner la deuxième icône. Le menu image PC apparaît à l’écran.

Les réglages du **contraste**, de la **luminosité**, de la **couleur** et de la **température de couleur** dans ce menu sont les mêmes que les réglages dans le menu image TV du Système de Menu « TV analogique ».

Remarque: Si vous réglez la température de couleur sur Utilisateur, vous pouvez définir les paramètres R, V, B manuellement.

Les options **Son**, **Fonction** et **Source** sont identiques à celles expliquées dans le système de menu du téléviseur analogique.

Affichage des informations TV

Les informations relatives au **numéro du programme**, **nom du programme**, **indicateur de son** et **mode zoom** sont affichées à l'écran quand un nouveau programme est saisi ou lorsque le bouton "INFO" est pressé.

Lorsque vous vous trouvez en mode DTV et appuyez sur le bouton "▼" ou "▲", les informations relatives au programme précédent ou suivant s'affichent. Pour sélectionner le programme affiché, il vous suffit d'appuyer sur **OK**.

Fonction Muet

Pressez le bouton "⊗" pour désactiver le son. L'indicateur muet s'affiche dans la partie supérieure de l'écran.

Pour annuler la coupure du son, il existe deux alternatives ; la première est de presser le bouton "⊗" et la seconde est d'augmenter le niveau de volume.

Sélection du mode image

En pressant le bouton **PP**, vous pouvez modifier les paramètres du **Mode Image** selon vos besoins. Les options disponibles sont Dynamique, Naturel, et Cinéma.

Remarque: Le mode zoom ne peut pas être changé en mode PC.

Arrêt sur image

Vous pouvez bloquer une image à l'écran en pressant le bouton "OK" sur la télécommande. Pressez le bouton "OK" pour un arrêt sur l'image. Pressez à nouveau pour quitter le mode d'arrêt sur image.

Remarque: Cette option ne sera pas disponible en mode PC et le film ne pourra être vu à partir de la source DVI .

Modes Zoom

Vous pouvez modifier le format de l'image (la taille de l'image) du téléviseur pour afficher l'image dans des modes zoom différents.

Appuyez sur la touche "⊞/WIDE" pour modifier directement le mode zoom.

Les modes zoom disponibles sont listés ci-dessous.

Remarque:

En mode **YPbPr** et **HDMI**, résolutions 720p-1080i, seul le mode 16:9 est disponible.

Le mode zoom ne peut pas être changé en mode PC.

Auto

Lorsqu'un signal **WSS (Signalisation d'écran large)** qui indique le format de l'image, est inclus dans le signal de l'émission ou dans le signal d'un

périphérique externe, la TV change automatiquement le mode **ZOOM** selon le signal **WSS**.

- Lorsque le mode **AUTO** ne fonctionne pas correctement à cause de la mauvaise qualité du signal **WSS**, ou lorsque vous voulez changer le mode **ZOOM**, changez manuellement pour un autre **ZOOM**.

16:9

Ceci étend uniformément les côtés gauche et droit d'une image normale (format d'image 4 :3) pour remplir l'écran de Télévision.

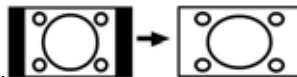

- Pour les images de format 16 :9 qui ont été pressées en une image normale (format d'image 4 :3), utilisez le mode **16:9** pour restaurer l'image à sa forme originale.

4:3

Utilisé pour visualiser une image normale (format d'image 4:3) puisqu'il s'agit ici de sa taille originale.



Panoramique

Ceci étend les côtés gauche et droit d'une image normale (format d'image 4 :3) pour remplir l'écran. La partie supérieure et la partie inférieure de l'image sont légèrement coupées.

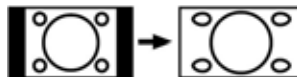

14:9

Ceci agrandit l'image large (format d'image 14:9) vers les limites supérieure et inférieure de l'écran.

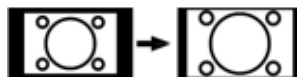

Cinéma

Ceci agrandit l'image large (format d'image 16:9) à l'écran entier.



Sous-titrage

Ceci agrandit l'image large (format d'image 16:9) avec sous-titrage vers l'écran entier.

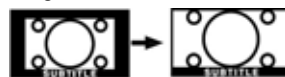

Zoom

Cette option augmente le zoom de l'image. Remarque : Vous pouvez passer à l'option Ecran Haut ou Bas en appuyant sur les touches "▼" / "▲" tandis que Zoom d'images est sélectionné ainsi qu'il suit: Panoramique, 14:9, Cinéma ou Sous-titres.

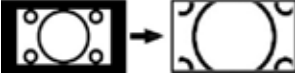

Télétexte

Le système télétexte transmet des informations à l'instar du journal télévisé,

du sport, ainsi que de la météo. Remarquez que le signal diminue, par exemple dans des climats modestes, certaines erreurs de texte peuvent apparaître ou le mode de télétexte peut être annulé.

Les boutons de fonction télétexte sont listés ci-dessous:

“” **Télétexte active-Désactivé/Mode PAT**

Active le mode Télétexte lorsqu'il est appuyé une fois. Lorsque vous appuyez sur cette touche une nouvelle fois, l'écran est divisé en deux fenêtres, l'une affichant le télétexte et l'autre la chaîne actuelle. En appuyant à nouveau, vous quittez le mode Télétexte.

“” **Index**

Sélectionne la page d'index télétexte.

“” **Pages / Heure de signaux d'affichage**

Sélectionne les pages de signaux d'affichage quand le télétexte est activé.

“” **Révéler**

Révèle les informations cachées (par ex. solutions de jeux).

“” **Agrandir**

Presser une fois pour élargir la moitié supérieure de la page, appuyez à nouveau pour élargir la moitié inférieure de la page. Pressez à nouveau pour retourner à la taille normale.

“” **Mélanger**

Place l'écran télétexte par-dessus le programme.

“” **Garder**

Garde une page de texte selon convenance. Pressez à nouveau pour reprendre.

P+ / P- et numéros de (0 à 9)

Pressez pour sélectionner une page.

Remarque: La plupart des stations TV utilisent le code 100 pour leurs pages d'index.

Actualiser (Update)

Si la page de télétexte sélectionnée ne s'affiche pas immédiatement, appuyez sur le bouton “” (Activer) pour que le programme TV s'affiche à l'écran.

Le numéro de la page du télétexte apparaîtra dans le coin supérieur gauche de l'écran quand une page sélectionnée est trouvée. Pressez le bouton “” (Activer) pour voir la page du télétexte sélectionnée.

Boutons colorés (ROUGE/VERT/JAUNE/BLEU)

Votre TV supporte à la fois les systèmes **FASTTEXT** et **TOP text**. Lorsque ces systèmes sont disponibles, les pages sont divisées en groupes ou en sujets.

Lorsque le système **FASTTEXT** est disponible, certaines sections d'une page de télétexte prennent un code de couleur et peuvent être sélectionnées en pressant les boutons colorés. Pressez un bouton de couleur qui correspond à vos besoins. Les textes colorés apparaîtront, indiquant quels boutons colorés utiliser lorsque la transmission **TOP text** est présente. Presser les commandes **P -** ou **P +** sollicite respectivement la page suivante ou précédente.

Conseils

Persistence d'image

Veillez noter qu'une incrustation peut se produire en affichant une image persistante. La persistance d'image d'une TV LCD peut disparaître dans un bref délai. Essayer d'éteindre la TV durant quelque temps. Pour éviter ceci, ne laissez pas l'écran en image fixe pour des périodes prolongées.

Pas d'alimentation

Si votre téléviseur n'est pas alimenté, veuillez vérifier le câble d'alimentation principal et le branchement du câble d'alimentation à la prise secteur.

Mauvaise image

Avez-vous sélectionné le système de TV approprié ? Est-ce que votre téléviseur ou votre antenne sont très proches d'un appareil audio qui n'est pas branché à la terre ou d'une lumière au néon ?

Des montagnes ou de hauts bâtiments peuvent être à l'origine des images doubles et des images fantômes. Parfois, vous pouvez améliorer la qualité de l'image en changeant la direction de l'antenne. Est-ce que l'image ou le télétexte sont méconnaissables ? Vérifiez si vous avez introduit la fréquence correcte. Veuillez régler à nouveau les chaînes. La qualité d'image peut se dégrader lorsque deux périphériques sont connectés à la TV en même temps. Dans un tel cas, déconnectez l'un des périphériques.

Pas d'image

Est-ce que l'antenne est correctement branchée ? Est-ce que les prises sont correctement branchées à la prise d'antenne ? Est-ce que le câble d'antenne est endommagé ? Les fiches appropriées sont-elles utilisées pour brancher l'antenne ? En cas d'incertitudes, veuillez contacter votre fournisseur.

Aucune image signifie que votre téléviseur ne reçoit aucune transmission. Avez-vous appuyé sur les boutons appropriés de la télécommande ? Essayez une nouvelle fois. Assurez-vous également que la bonne source d'entrée a été sélectionnée.

Son

Vous ne pouvez entendre aucun son. Avez-vous coupé le son en appuyant sur le bouton "X" ?

Le son sort d'un seul haut-parleur. Est-ce que la balance est à l'extrémité d'une direction ? Consultez le menu Son.

Télécommande

Votre téléviseur ne répond pas à la télécommande. Les piles sont probablement épuisées. Si tel est le cas, vous pouvez toujours utiliser les touches locales qui se trouvent sur la partie supérieure/inférieure/gauche (en option) du téléviseur.

Sources d'entrée

Si vous ne pouvez sélectionner aucune source d'entrée, il est possible qu'aucun périphérique ne soit connecté.

Vérifiez les câbles AV et les branchements si vous avez essayé de brancher un appareil.

Appendice A : Modes d'affichage typiques de l'entrée PC

L'écran dispose d'une résolution maximale de 1600 X 1200. Le tableau suivant illustre certains modes d'affichage vidéo typiques.

Votre TV peut ne pas supporter différentes résolutions. Les modes de résolution supportés sont listés ci-dessous.

Si vous faites passer votre PC à un mode non pris en charge, un message d'avertissement apparaît à l'écran.

Index	Résolution		Fréquence		Norme
	Hor	Ver	Ver (Hz)	Hor (KHz)	
1	640	480	60	31.5	VESA
2	640	480	72	37.9	VESA
3	640	480	75	37.5	VESA
4	800	600	56	35.2	VESA
5	800	600	60	37.9	VESA
6	800	600	70	43.8	
7	800	600	72	48.1	VESA
8	800	600	75	46.9	VESA
9	832	624	75	49.7	MAC
10	1024	768	60	48.4	VESA
11	1024	768	70	56.5	VESA
12	1024	768	72	57.7	
13	1024	768	75	60.0	
14	1152	864	70	64.2	VESA
15	1152	864	75	67.5	VESA
16	1152	870	75	68.9	MAC
17	1280	768	60	47.7	VESA
18	1360	768	60	47.7	
19	1280	960	60	60.0	VESA
20	1280	1024	60	64.0	VESA
21	1280	1024	75	80.0	VESA
22	1600	1200	60	75.0	VESA

Appendice B : Compatibilité du signal AV et HDMI (types de signal d'entrée)

Source	Signaux supportés		Disponible
EXT-1 (SCART)	PAL 50/60		O
	NTSC 60		O
	RGB 50		O
	RGB 60		O
FAV	PAL 50/60		O
	NTSC 60		O
YPbPr	480I	60Hz	O
	480P	60Hz	O
	576I	50Hz	O
	576P	50Hz	O
	720P	50Hz	O
	720P	60Hz	O
	1080I	50Hz	O
	1080I	60Hz	O
	1080P	50Hz	O
	1080P	60Hz	O
HDMI	480I	60Hz	O
	480P	60Hz	O
	576I	50Hz	O
	576P	50Hz	O
	720P	50Hz	O
	720P	60Hz	O
	1080I	50Hz	O
	1080I	60Hz	O
	1080P	24Hz	O
	1080P	25Hz	O
	1080P	30HZ	O
	1080P	50HZ	O
	1080P	60HZ	O

(X: Non disponible, O: Disponible)

Remarque: Dans certains cas, un signal sur l'écran de la TV LCD peut ne pas s'afficher correctement. Le problème peut être une incompatibilité avec les normes de l'équipement source (DVD, décodeur, etc.). Si vous rencontrez un tel problème, veuillez contacter votre fournisseur et le fabricant de l'appareil source.

Caractéristiques techniques

TÉLÉDIFFUSION

PAL/SECAM B/G D/K K' I/I' L/L'

RÉCEPTION DE CANAUX

VHF (BANDE I/III)

UHF (BANDE U)

HYPERBANDE

Réception numérique	APPAREIL MHEG-5 conforme à l'ISO / IEC 13522-5 UK engine Profile 1	Pour le RU
	Support conforme à l'ISO/IEC 135818-6 et au profil UK DTT	
	Gamme de fréquence: 474-850 MHz pour les modèles du RU	
	170-862 MHz pour les modèles de l'UE.	
	Normes de transmission: TNT. MPEG-2	
	Démodulation: COFDM avec mode 2K/8K FFT	
	FEC: tous les modes DVB	
	Vidéo: MP@ML, PAL, 4:3/16:9	
Audio: MPEG Layer I&II 32/44.148kHz.		

NOMBRE DE CANAUX PRÉRÉGLÉS

200

INDICATEUR DE CHAÎNE

Affichage à l'écran

ENTRÉE D'ANTENNE RF (radio)

75 Ohms (Non équilibré)

TENSION D'EXPLOITATION

220-240V secteur, 50 Hz.

AUDIO

Allemand+Nicam Stéréo

PUISSANCE DE SORTIE AUDIO (W_{RMS}) (10% THD)

2 x 2,5

CONSOMMATION ÉLECTRIQUE (W)

50 W (max)

< 1 W (Veille)

PANNEAU

Ecran large 22" pouces

DIMENSIONS (mm)

PxLxH (Avec pied):

155 x 532 x 384,50

Poids (en Kg):

4,70

PxLxH (Sans pied):

60 x 532 x 347

Poids (en Kg):

4,55

