

Videocamera HD
Manuale di istruzioni

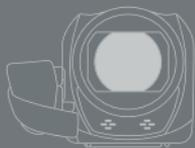

PAL



LEGRIA
HFR66

LEGRIA
HFR67



LEGRIA
HFR68

LEGRIA
HFR606

AVCHD
Progressive

MP4

HDMI

WiFi[®]
CERTIFIED

Avvertimenti importanti

AVVISO SUL COPYRIGHT:

Ogni registrazione non autorizzata di materiale sottoposto a copyright viola i diritti dei proprietari e infrange le leggi sul copyright.

AVVERTENZA:

PER MINIMIZZARE IL RISCHIO DI SCOSSE ELETTRICHE E PER RIDURRE LE INTERFERENZE SI SCONSIGLIA L'USO DI ACCESSORI DIVERSI DA QUELLI RACCOMANDATI.

AVVERTENZA:

SCOLLEGARE LA SPINA DEL CAVO DI ALIMENTAZIONE DALLA PRESA DI CORRENTE QUANDO NON SE NE FA USO.

Al fine di ridurre il rischio di scosse elettriche, evitate di esporre il prodotto a gocce o schizzi d'acqua.

La spina si utilizza come dispositivo per lo scollegamento. La spina dovrà trovarsi sempre pronta all'uso in modo da potere effettuare lo scollegamento in caso di necessità.

Durante l'uso, l'adattatore di alimentazione compatto non deve essere avvolto né coperto con tessuti o posizionato dove c'è poco spazio.

La piastrina di identificazione del CA-110E si trova sul fondo.



Solo per Unione Europea e SEE (Norvegia, Islanda e Liechtenstein)



Questi simboli indicano che il prodotto non può essere smaltito con i rifiuti domestici, ai sensi della Direttiva RAEE (2012/19/UE), della Direttiva sulle Batterie (2006/66/CE) e/o delle leggi nazionali che attuano tali Direttive.

Se sotto il simbolo indicato sopra è riportato un simbolo chimico, in osservanza della Direttiva sulle batterie, tale simbolo indica la presenza di un metallo pesante (Hg = Mercurio, Cd = Cadmio, Pb = Piombo) nella batteria o nell'accumulatore con un livello di concentrazione superiore a una soglia applicabile specificata nella Direttiva sulle batterie.

Il prodotto deve essere conferito a un punto di raccolta designato, ad esempio il rivenditore in caso di acquisto di un nuovo prodotto simile oppure un centro di raccolta autorizzato per il riciclaggio di rifiuti di apparecchiature elettriche ed elettroniche (RAEE) nonché di batterie e accumulatori. Un trattamento improprio di questo tipo di rifiuti può avere conseguenze negative sull'ambiente e sulla salute umana a causa delle sostanze potenzialmente nocive solitamente contenute in tali rifiuti.

La collaborazione dell'utente per il corretto smaltimento di questo prodotto contribuirà a un utilizzo efficace delle risorse naturali ed eviterà di incorrere in sanzioni amministrative ai sensi dell'art. 255 e successivi del Decreto Legislativo n. 152/06.

Per ulteriori informazioni sul riciclaggio di questo prodotto, contattare le autorità locali, l'ente responsabile della raccolta dei rifiuti, un rivenditore autorizzato o il servizio di raccolta dei rifiuti domestici, oppure visitare il sito

www.canon-europe.com/weee, o

www.canon-europe.com/battery.



UTILIZZO: PAESI

Le videocamere LEGRIA HF R68, LEGRIA HF R67, LEGRIA HF R66 sono conformi al gennaio 2015, con le normative sulle trasmissioni radio dei paesi elencati di seguito. Per informazioni dettagliate sugli altri paesi in cui ne è consentito l'utilizzo, rivolgersi agli indirizzi riportati alla fine del presente manuale (📖 320).

PAESI

Australia, Austria, Belgio, Bulgaria, Cipro, Croazia, Danimarca, Estonia, Finlandia, Francia, Germania, Grecia, Hong Kong RAS, Irlanda, Islanda, Italia, Lettonia, Liechtenstein, Lituania, Lussemburgo, Malta, Norvegia, Nuova Zelanda, Olanda, Polonia, Portogallo, Regno Unito, Repubblica Ceca, Romania, Russia, Singapore, Slovacchia, Slovenia, Spagna, Svezia, Svizzera, Ungheria.

Dichiarazione relativa alla direttiva CE

Con la presente, Canon Inc. dichiara che questa WM217 è conforme ai requisiti essenziali e alle relative clausole della direttiva 1999/5/CE.



Per la dichiarazione di conformità originale, contattate:

CANON EUROPA N.V.

Bovenkerkerweg 59, 1185 XB Amstelveen, The Netherlands

CANON INC.

30-2, Shimomaruko 3-chome, Ohta-ku, Tokyo 146-8501, Japan

Modello

ID0047: LEGRIA HF R68 / LEGRIA HF R67 / LEGRIA HF R66



Riconoscimento dei marchi di fabbrica

- I loghi SD, SDHC e SDXC sono marchi di fabbrica di SD-3C, LLC.
- Microsoft e Windows sono marchi di fabbrica o marchi registrati di Microsoft Corporation negli Stati Uniti e/o altri paesi.
- App Store, iPad, iPhone, iTunes e Mac OS sono marchi di Apple Inc., registrati negli Stati Uniti e in altri paesi.
- HDMI, il logo HDMI e High-Definition Multimedia Interface sono marchi di fabbrica o marchi registrati di HDMI Licensing LLC negli Stati Uniti e in altri paesi.
- "AVCHD", "AVCHD Progressive" e il logo "AVCHD Progressive" sono marchi di fabbrica di Panasonic Corporation e Sony Corporation.
- Google, Android, Google Play, YouTube sono marchi di Google Inc.
- Prodotto su licenza di Dolby Laboratories.
"Dolby" e il simbolo con la doppia D sono marchi di fabbrica di Dolby Laboratories.
- Facebook è un marchio registrato di Facebook, Inc.
- IOS è un marchio o un marchio registrato di Cisco negli USA e in altri paesi ed è utilizzato su licenza.
- Il nome e i marchi Twitter sono marchi di Twitter, Inc.
- Wi-Fi è un marchio registrato di Wi-Fi Alliance.
- Wi-Fi Certified, WPA, WPA2 e il logo di Wi-Fi Certified sono marchi di fabbrica di Wi-Fi Alliance.
- WPS nelle impostazioni della videocamera, nelle indicazioni su schermo e in questo manuale significa "configurazione Wi-Fi protetta".
- Il marchio Wi-Fi Protected Setup Identifier Mark è un marchio di Wi-Fi Alliance.
- Il simbolo N Mark è un marchio o marchio registrato di NFC Forum, Inc. negli Stati Uniti e in altri paesi.
- FlashAir è un marchio di fabbrica di Toshiba Corporation.
- Altri nomi e prodotti non citati potrebbero essere marchi di fabbrica o marchi registrati delle rispettive società.
- Questo dispositivo include tecnologia exFAT concessa in licenza da Microsoft.
- "Full HD 1080" si riferisce alle videocamere Canon compatibili con il formato video ad alta definizione a 1080 pixel verticali (linee di scansione).
- This product is licensed under AT&T patents for the MPEG-4 standard and may be used for encoding MPEG-4 compliant video and/or decoding MPEG-4 compliant video that was encoded only (1) for a personal and non-commercial purpose or (2) by a video provider licensed under the AT&T patents to provide MPEG-4 compliant video. No license is granted or implied for any other use for MPEG-4 standard.



Manuale e videocamera

Grazie per aver acquistato una videocamera Canon LEGRIA HF R68 / LEGRIA HF R67 / LEGRIA HF R66 / LEGRIA HF R606. Prima di utilizzare la videocamera, vi preghiamo di leggere questo manuale con attenzione e di conservarlo per farvi riferimento in futuro. In caso di eventuale malfunzionamento della videocamera, consultate **Risoluzione dei problemi** (📖 258).

Simboli usati in questo manuale



Importanti precauzioni per l'utilizzo della videocamera.



Osservazioni e argomenti aggiuntivi a complemento delle procedure operative di base.



Limitazioni, requisiti o condizioni necessarie per la funzione descritta.



Numero della pagina di riferimento nel presente manuale.

HF R68/R67/R66

Testo valido solo per i modelli indicati nell'icona.



La freccia viene utilizzata per abbreviare le selezioni di menu. Per informazioni più dettagliate su come usare i menu, consultate **Utilizzo dei menu** (📖 46).

- In questo manuale vengono utilizzati i seguenti termini:

HF R68/R67/R66

Se non specificato come “scheda di memoria” o “memoria interna”, il termine “memoria” indica entrambe.

“Scena” si riferisce a un'unità di filmato registrata con una singola operazione di registrazione.



- Le parentesi quadre [] vengono utilizzate per indicare i comandi a schermo che devono essere toccati (menu, pulsanti, ecc.) e i messaggi visualizzati a schermo.
- Le fotografie riportate in questo manuale sono immagini simulate scattate con una fotocamera. Se non indicato diversamente, le illustrazioni e le icone di menu si riferiscono alla videocamera **HF R68**.
- Le illustrazioni delle schermate della videocamera o del computer riportate nel manuale possono mostrare solo le parti pertinenti dello schermo.
- **Pulsanti di navigazione:** la barra di navigazione nella sezione inferiore della pagina contiene fino a quattro pulsanti che consentono di raggiungere rapidamente le informazioni desiderate.



Apri l'indice generale.



Va a un elenco di funzioni selezionate, raggruppate in base al loro utilizzo in una situazione reale. Questo indice alternativo può essere molto utile durante i primi utilizzi della videocamera, quando non si sa con esattezza quale funzione sia più appropriata per risolvere determinate situazioni.



Va all'indice alfabetico.



Il pulsante contenente un numero consente di raggiungere l'inizio del capitolo corrente, dove troverete una panoramica delle informazioni e delle funzioni trattate dal capitolo. L'icona stessa cambierà a seconda del capitolo che si sta leggendo.





- Quando l'indicatore ACCESS (accesso alla memoria) della videocamera è acceso o lampeggia, osservate le precauzioni descritte di seguito. In caso contrario, si rischia la perdita definitiva dei dati o il danneggiamento della memoria.
 - Non aprite il coperchio dell'alloggiamento della scheda di memoria.
 - Non scollegate la sorgente di alimentazione né spegnete la videocamera.
 - Non cambiate la modalità di ripresa della videocamera.
 - Non premete il pulsante .
 - Quando alla videocamera è collegato un cavo USB, non scollegate il cavo USB.





Indice

Avvertimenti importanti.....	2
Manuale e videocamera.....	6
Funzioni della videocamera in situazioni reali.....	14
Funzioni esclusive per casi speciali	14
Ottenerne i risultati desiderati.....	15
Soggetti e condizioni di ripresa difficili	16
Riproduzione, editing ed altro	17
HF R68/R67/R66 Funzioni wireless	18
Conoscere la videocamera.....	20
Accessori forniti in dotazione	20
Denominazione delle parti.....	22
Preparazione	27
Carica del pacco batteria	28
Utilizzo della scheda di memoria.....	33
Schede di memoria compatibili con la videocamera.....	33
Inserimento e rimozione della scheda di memoria	35
Impostazioni iniziali.....	37
Configurazione di base	37
Modifica del fuso orario.....	41
Inizializzazione della memoria.....	42

Funzionamento di base della videocamera	45
Operazioni con lo schermo tattile	45
Utilizzo dei menu	46
Modalità operative	52
Registrazione e riproduzione di base.....	54
Registrazione di base	55
Registrazione di video.....	55
Esecuzione di foto	58
Modalità AUTO	60
Uso dello zoom	64
Riproduzione semplice	68
Riproduzione di video	68
Visualizzazione delle foto.....	74
Eliminazione di scene e foto.....	76
Funzioni di registrazione avanzate	80
Impostazioni di registrazione e modalità di ripresa	82
Selezione del formato di registrazione di un filmato (AVCHD/MP4)	82
Selezione della qualità video	82
HF R68/R67/R66 Selezione della memoria (interna o scheda di memoria) per la registrazione	85
HF R68/R67/R66 Registrazione doppia e registrazione relay	85
Selezione della modalità di ripresa	87
Modalità Baby	89
Modalità cinema e filtri cinematografici.....	90
Modalità scene speciali.....	92
Modalità AE programmata: regolazione delle impostazioni in base alle esigenze specifiche	95

Comode funzioni.....	96
Registrazione lenta o veloce	96
Decorazione: aggiunta di un tocco personale	99
Istantanee video	107
Rilevamento e puntamento viso	108
Dissolvenze	112
Quando si desidera maggiore controllo	114
Esposizione	114
Messa a fuoco	116
Bilanciamento del bianco	119
Velocità dei fotogrammi	121
Telemacro	122
Registrazione audio	124
Scene audio	124
Uso delle cuffie	125
Funzioni di riproduzione ed editing avanzate	128
Funzioni di riproduzione avanzate	129
Cattura di foto e di scene istantanee video da un filmato	129
Riproduzione con musica di sottofondo	132
Selezione del punto di avvio della riproduzione	135
Presentazione di foto	137
Funzioni di editing.....	139
Suddivisione delle scene.....	139
Taglio delle scene	140
Modifica della miniatura di una scena.....	142
HF R68/R67/R66 Copia di registrazioni su una scheda di memoria	143

HF R68/R67/R66 Conversione di filmati al formato MP4	146
---	-----

Connessioni esterne 151

Terminali sulla videocamera	152
Diagrammi di connessione.....	153
Riproduzione su schermi TV.....	157
Salvataggio e condivisione delle registrazioni.....	159
Salvataggio delle registrazioni su un computer.....	160
Salvataggio delle registrazioni sulla Connect Station CS100 opzionale (USB)	166
HF R68/R67/R66 Salvataggio della memoria: salvataggio su un disco rigido esterno di tutta la memoria.....	168
Copia delle registrazioni su un videoregistratore esterno	173

HF R68/R67/R66 Funzioni Wi-Fi 176

Panoramica delle funzioni Wi-Fi della videocamera.....	177
Funzioni Wi-Fi della videocamera.....	182
Utilizzo di un dispositivo iOS o Android come telecomando	182
Riproduzione tramite browser: visualizzazione delle registrazioni con il browser Web di un dispositivo iOS o Android	194
Salvataggio di registrazioni e caricamento di filmati sul Web mediante un dispositivo iOS	197
Salvataggio delle registrazioni sulla Connect Station CS100 opzionale (NFC+Wi-Fi)	200
Condivisione di registrazioni con CANON IMAGE GATEWAY	202
Riproduzione in modalità wireless su un computer.....	209

Connessione e impostazioni Wi-Fi	212
Connessione Wi-Fi tramite un punto di accesso	212
Visualizzazione e modifica delle impostazioni Wi-Fi	219
Informazioni aggiuntive.....	224
Appendice: elenchi opzioni di menu.....	225
Appendice: indicazioni sullo schermo e icone	250
Problemi?.....	258
Risoluzione dei problemi	258
Elenco dei messaggi.....	271
Consigli d'uso	291
Precauzioni per l'utilizzo.....	291
Manutenzione/Altro.....	297
Pulizia	297
Condensa.....	298
Impiego della videocamera all'estero	299
Informazioni generali.....	300
Accessori opzionali	300
Specifiche tecniche.....	304
Tabelle di riferimento	310
Indice analitico.....	315



Funzioni della videocamera in situazioni reali

Funzioni esclusive per casi speciali

Conservare bei ricordi dei momenti più preziosi di un bambino e utilizzare gli appositi timbri per tenere traccia della sua crescita.



► Modalità Baby (📖 89)

Registrazione uno splendido video in modalità time-lapse, oppure usare il ralenti per controllare il vostro swing di golf.

► Registrazione lenta o veloce (📖 96)

Decorare filmati con grafica e timbri.

► Decorazione (📖 99)



Creare un montaggio dinamico con tagli corti.

► Istantanea video (📖 107)



Registrazione il migliore sonoro possibile in base alla situazione in cui si effettua la ripresa, ad esempio riunioni di lavoro o concerti.

► Scene audio (📖 124)



Ottenere i risultati desiderati

Far scegliere alla videocamera le impostazioni migliori in base alla scena da riprendere, per ottenere video e foto bellissimi.

► Modalità **AUTO** (📖 60)



Correggere la luminosità dell'immagine impostata dalla videocamera.

► Esposizione (📖 114)

Modificare la fluidità o naturalezza del movimento nei vostri filmati.

► Velocità dei fotogrammi (📖 121)



Conferire alle registrazioni un tocco cinematografico.

► Modalità cinema e filtri cinematografici (📖 90)



Filtro cinematografico
[FILTER 2] (Vivido)



Scegliere se registrare con il formato AVCHD o MP4.

► Formato dei filmati (📖 82)

AVCHD
Progressive

MP4

Soggetti e condizioni di ripresa difficili

Riprendere splendidi video anche in situazioni difficili con un minimo di impostazioni.

► Modalità di ripresa (📖 87)

Ottenere colori naturali anche in condizioni di illuminazione particolari.

► Bilanciamento del bianco (📖 119)



Modalità di ripresa
Scena speciale
[🌙☀️ Scena notturna]

Ottimizzare l'esposizione del soggetto desiderato semplicemente toccando lo schermo.

► Touch AE (📖 115)

Mantenere il soggetto a fuoco e la migliore esposizione durante la ripresa anche se il soggetto è in movimento.

► Rilevamento e puntamento viso (📖 108)

Riproduzione, editing ed altro

Salvare parti del video come foto o brevi scene istantanee video.

▶ Cattura di foto o scene istantanee video (📖 129)

HFR68/R67/R66 Convertire le scene in filmati di minori dimensioni per caricarli sul Web.

▶ Conversione di filmati al formato MP4 (📖 146)

HFR68/R67/R66 Salvare tutte le registrazioni in una memoria direttamente su un disco rigido esterno, anche senza ricorrere a un computer.

▶ Salvataggio della memoria (📖 168)

Bloccare i file in modo da evitarne l'eliminazione o la modifica accidentale.

▶ Blocco dei file dall'editing (📖 72)

Riprodurre scene o una presentazione di foto con sottofondo musicale.

▶ Riproduzione con musica di sottofondo (📖 132)

Guardare le registrazioni su una TV.

▶ Collegamento HDMI (📖 153)

▶ Riproduzione (📖 157)

Salvare le registrazioni sul computer e caricarle sul web.

▶ Salvataggio delle registrazioni (📖 160)



Salvare le registrazioni sulla Connect Station CS100 opzionale con un'operazione semplicissima.

► CS100 Connect Station (📖 166, 200)

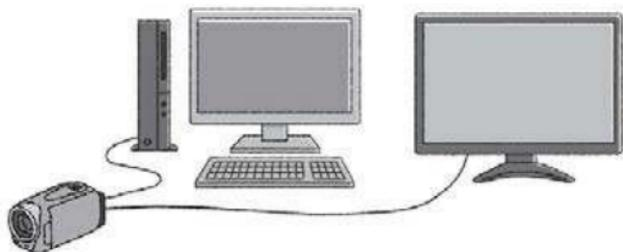

HF R68/R67/R66 Funzioni wireless

Utilizzare lo smartphone o il tablet come telecomando durante la registrazione.

► CameraAccess plus (📖 182)

Utilizzare il browser Web di smartphone o tablet per accedere alla videocamera e riprodurre le registrazioni.

► Riproduzione tramite browser (📖 194)



Utilizzare un'app iOS in modalità wireless per trasferire le registrazioni sul vostro iPhone o iPad e caricarle sul Web.

► Movie Uploader (📖 197)



Condividere le registrazioni su album Web mediante CANON iIMAGE GATEWAY.

► CANON iIMAGE GATEWAY (📖 202)

Utilizzare la funzione NFC per collegare con facilità la videocamera a un dispositivo Android compatibile NFC.

► NFC (📖 183, 189, 194)



Connettere la videocamera alla rete wireless domestica e inviare in streaming le registrazioni.

► Media Server (📖 209)

► Connessione Wi-Fi a un punto di accesso (📖 212)

Controllo e modifica delle impostazioni Wi-Fi (per utenti avanzati).

► Impostazioni Wi-Fi (📖 219)

Accessori forniti in dotazione

I seguenti accessori sono forniti in dotazione con la videocamera:

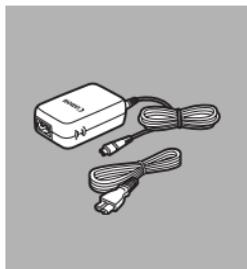

- ▶ Adattatore di alimentazione compatto CA-110E (incl. cavo di alimentazione)

Pacco batteria BP-718 ◀

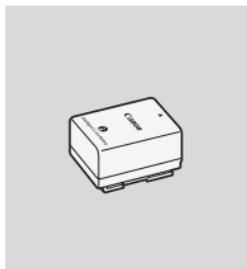

- ▶ Obiettivo per campo largo WA-H43 (solo **HFR68/R67**)

Cavo USB IFC-300PCU/S ◀

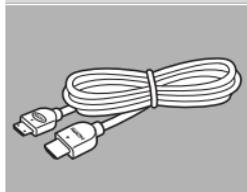
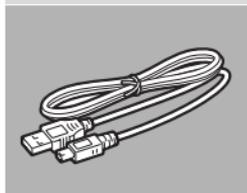

- ▶ Cavo HDMI ad alta velocità HTC-100/S

Guida "Per cominciare" ◀

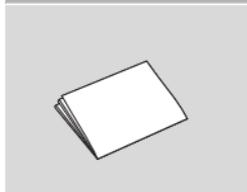

- ▶ Guida introduttiva di Transfer Utility LE*

* Questa guida descrive come scaricare il software **Transfer Utility LE** di PIXELA, che consente di salvare i filmati AVCHD su un computer e trasferire file musicali su una scheda di memoria. Per maggiori dettagli sull'uso del



software consultate la “Guida del software Transfer Utility LE” inclusa nel programma scaricato.



- Se viene scossa, la videocamera potrebbe fare un rumore (📖 265).



Denominazione delle parti

Vista da sinistra

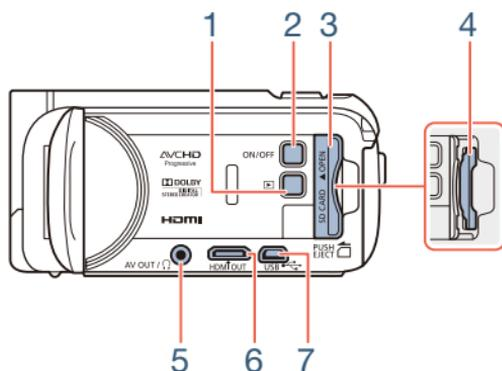

- 1 Pulsante (modalità di riproduzione) (📖 53)
- 2 Pulsante ON/OFF
- 3 Coperchio dell'alloggiamento della scheda di memoria (📖 35)
- 4 Alloggiamento della scheda di memoria (📖 35)
- 5 Terminale AV OUT (📖 152, 155)/Terminale (cuffie) (📖 125)
- 6 Terminale HDMI OUT (📖 152, 153)
- 7 Terminale USB (📖 152, 156)



Vista da destra

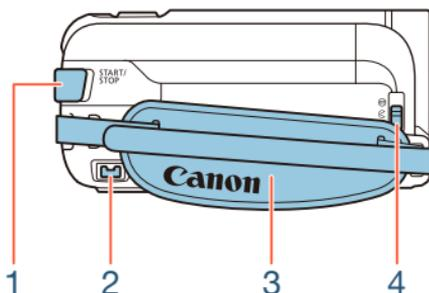

- 1 Pulsante START/STOP (📖 55)
- 2 Terminale DC IN (📖 28)
- 3 Cinghia dell'impugnatura
Regolatela in modo che sia possibile raggiungere la leva dello zoom con il dito indice e il pulsante **START/STOP** con il pollice.
- 4 Selettore copriobiettivo
Per aprire il copriobiettivo, spostatene il selettore verso il basso (su ☺).

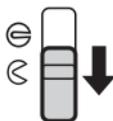
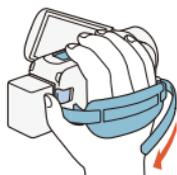

Vista frontale

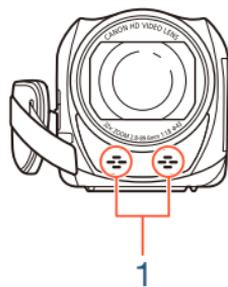

Vista dall'alto



- 1 Microfono stereo (📖 124, 247)
- 2 **HFR68/R67/R66** Punto di contatto NFC (Near Field Communication) (📖 185, 200)
- 3 Altoparlante (📖 71)
- 4 Leva dello zoom (📖 64)



Vista posteriore

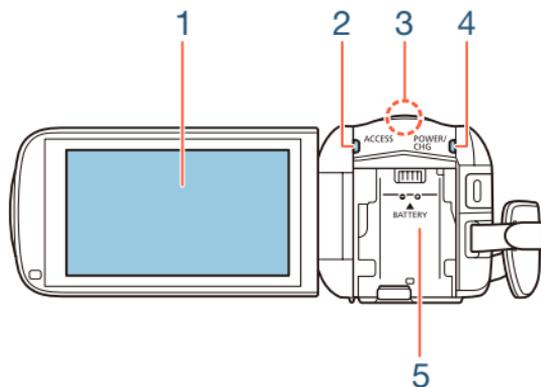

Vista dal basso

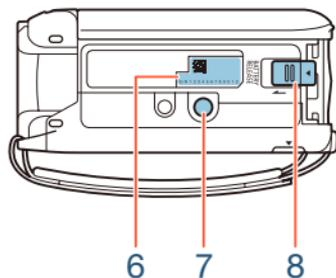

- 1 Schermo LCD a sfioramento (📖 26, 45)
 - 2 Indicatore ACCESS (accesso alla memoria) (📖 8, 55, 58)
 - 3 **HFR68/R67/R66** Antenna Wi-Fi (📖 181)
 - 4 Indicatore POWER/CHG (carica):
Verde - Accesa; Rosso - Carica (📖 28)
 - 5 Alloggiamento batteria (📖 28)
 - 6 Numero di serie
- 
S/N 1 2 3 4 5 6 7 8 9 0 1 2
- 7 Attacco per treppiede (📖 293)
 - 8 Levetta BATTERY RELEASE (rilascio batteria) (📖 29)



Schermo LCD a sfioramento

Aprire il pannello LCD ruotandolo di 90 gradi. Per impostazione predefinita, questo accende la videocamera. La prima volta che aprite il pannello LCD, verranno visualizzate le schermate di configurazione iniziale che vi guideranno nella configurazione delle impostazioni principali (📖 37).

Regolare la posizione del pannello LCD secondo le condizioni di registrazione.

- Lo schermo è prodotto con tecniche di costruzione di altissima precisione e consta di oltre il 99,99% di pixel operativi a specifica. Meno dello 0,01% dei pixel potrebbe restare spento o apparire sotto forma di punti neri, rossi, blu o verdi. Ciò non ha tuttavia effetto sull'immagine registrata e non costituisce un malfunzionamento dell'apparecchio.
- Per informazioni su come prendersi cura dello schermo a sfioramento, consultate **Precauzioni per l'utilizzo** (📖 291), **Pulizia** (📖 297).

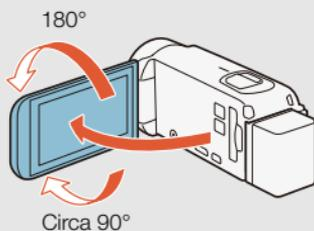



Preparazione

Carica del pacco batteria

28

Prima di poter utilizzare la videocamera è necessario prepararne l'alimentazione. Questa sezione descrive come ricaricare un pacco batteria.

Utilizzo della scheda di memoria

33

Questa sezione descrive i tipi di schede di memoria che possono essere utilizzati e come inserirne uno nella videocamera.

Impostazioni iniziali

37

Quando si accende la videocamera per la prima volta, sarà necessario innanzitutto completare la configurazione di base impostando la lingua della videocamera, la data e l'ora, il formato dei filmati (AVCHD o MP4) e la memoria per la registrazione (solo **HFR68/R67/R66**).

Funzionamento di base della videocamera

45

Questa sezione descrive le operazioni principali, come utilizzare lo schermo a sfioramento, cambiare la modalità di funzionamento e utilizzare i menu.

Carica del pacco batteria

La videocamera può essere alimentata con un pacco batteria o direttamente utilizzando l'adattatore di alimentazione compatto.

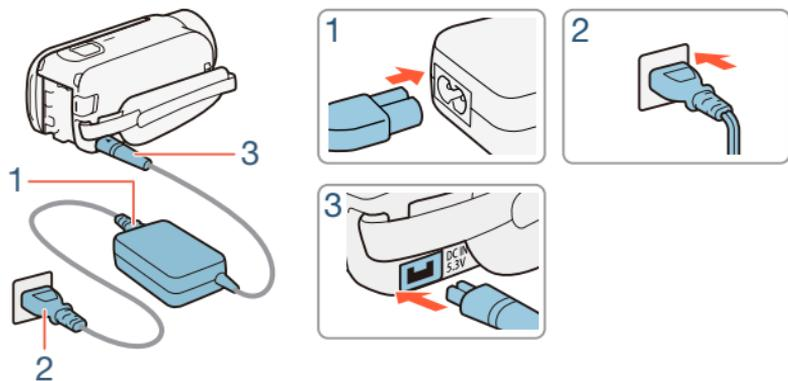

- 1** Collegate il cavo di alimentazione all'adattatore di alimentazione compatto.
- 2** Inserite il cavo di alimentazione in una presa di corrente.
- 3** Collegate l'adattatore di alimentazione compatto al terminale DC IN della videocamera.



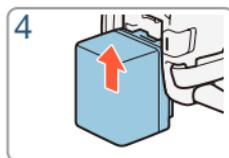
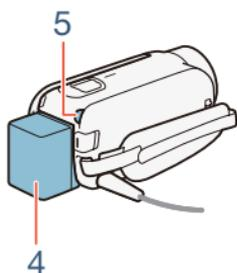

4 Inserite il pacco batteria nella videocamera.

- Inserite con cautela il pacco batteria nell'unità di attacco e fatelo scorrere fino a sentire uno scatto.

5 La ricarica inizierà quando la videocamera verrà spenta.

- Se la videocamera è accesa, con lo spegnimento si spegnerà anche l'indicatore verde POWER/CHG. Dopo qualche istante, l'indicatore POWER/CHG si accenderà con luce rossa (ricarica del pacco batteria). L'indicatore POWER/CHG rosso si spegnerà quando il pacco batteria risulterà completamente caricato.
- Se l'indicatore lampeggia, consultate **Risoluzione dei problemi** (📖 264).
- La carica completa del pacco batteria richiede circa 5 ore e 35 minuti.

Per rimuovere il pacco batteria

- 1 Fate scorrere **BATTERY RELEASE** in direzione della freccia e tenetelo premuto.
- 2 Fate scorrere il pacco batteria verso il basso ed estraetelo.





- Prima di collegare o scollegare l'adattatore di alimentazione compatto, ricordatevi di spegnere la videocamera. Dopo aver spento la videocamera, i dati importanti vengono aggiornati in memoria. Attendete finché l'indicatore verde POWER/CHG non si spegne.
- Al terminale DC IN della videocamera o all'adattatore di alimentazione compatto non collegate apparecchi elettrici che non siano espressamente indicati per l'uso con la videocamera.
- Per prevenire il danneggiamento dell'apparecchio e l'eccessivo surriscaldamento, non collegate l'adattatore di alimentazione compatto fornito in dotazione a convertitori di tensione del tipo utilizzabile all'estero, a sorgenti elettriche di aerei o navi, a invertitori CC-CA, ecc.





- Si consiglia di ricaricare i pacchi batteria a temperature comprese tra 10 °C e 30 °C. Se la temperatura ambiente o del pacco batteria non è all'incirca tra 0 °C e 40 °C, la ricarica non si avvia.
- Se la temperatura ambiente o quella del pacco batteria è bassa, la ricarica può richiedere un tempo superiore al normale.
- Il pacco batteria si ricarica solo se la videocamera è spenta.
- Se durante la ricarica di un pacco batteria è stato scollegato l'alimentatore, controllare che l'indicatore POWER/CHG sia spento prima di collegarlo nuovamente.
- Se la durata residua della batteria è limitata, potete alimentare la videocamera con l'adattatore di alimentazione compatto così da non consumare il pacco batteria.
- Con il tempo, i pacchi batteria caricati si scaricano. Per un funzionamento ottimale caricateli il giorno stesso o il giorno prima dell'utilizzo.
- I pacchi batteria di questa videocamera visualizzano la durata residua della batteria. La prima volta che utilizzate un pacco batteria, caricatelo completamente e usate la videocamera finché la batteria non si esaurisce del tutto. Grazie a ciò, la durata di registrazione residua verrà visualizzata accuratamente.



- Per informazioni dettagliate sulla cura del pacco batteria, consultate **Pacco batteria** (📖 294). Per informazioni sui tempi approssimativi di ricarica e di utilizzo, consultate le **Tabelle di riferimento** (📖 310).
- La voce di menu  ➤  ➤ [Informazioni batteria] consente di visualizzare lo stato di carica del pacco batteria.
- Vi consigliamo di predisporre pacchi batteria per una durata complessiva doppia o tripla rispetto alla durata prevista.



Utilizzo della scheda di memoria

Schede di memoria compatibili con la videocamera

Questa videocamera consente di utilizzare i seguenti tipi di schede di memoria SD disponibili in commercio. Si consiglia di utilizzare schede di memoria di tipo CLASS 4, 6 o 10*.

Al dicembre 2014, la funzione di registrazione di filmati è stata testata con schede SD/SDHC/SDXC prodotte da Panasonic, Toshiba e SanDisk. Per le informazioni più aggiornate sulle schede di memoria utilizzabili, visitate il sito Web Canon del vostro paese.

Tipo di scheda di memoria:

 Scheda SD

 Scheda SDHC

 Scheda SDXC

Classe di velocità SD:**

CLASS 4

CLASS 6

CLASS 10

* Per la registrazione di filmati con qualità video 50P o 35 Mbps, o per utilizzare la registrazione lenta o veloce, si raccomanda di utilizzare schede di memoria di tipo CLASS 6 o 10.

** Le schede di memoria SD senza classificazione di velocità o di CLASS 2 potrebbero non consentire la registrazione di filmati.





- Dopo ripetute registrazioni ed eliminazioni di scene (causando la “frammentazione” della memoria), la scrittura dei dati sulla scheda di memoria potrebbe richiedere più tempo e la registrazione potrebbe interrompersi. Salvate una copia delle registrazioni e inizializzate la scheda di memoria mediante l'opzione [Inizializzazione completa] (📖 42).



- **Informazioni sulla classe di velocità:** la classe di velocità è uno standard che indica la velocità minima garantita per il trasferimento dei dati delle schede di memoria SD/SDHC. Quando acquistate una scheda di memoria nuova, verificate il logo della classe di velocità sulla confezione.

■ Schede SDXC

Questa videocamera consente l'utilizzo di schede di memoria SDXC. Quando si utilizzano schede di memoria SDXC con altri dispositivi, ad esempio registratori digitali, computer e lettori di schede, **è necessario controllare che tali dispositivi siano compatibili con tali schede.** Per ulteriori informazioni sulla compatibilità, si consiglia di contattare il produttore del computer, del sistema operativo o della scheda di memoria.



- Se cercate di utilizzare una scheda SDXC con un computer con sistema operativo non compatibile, il computer potrebbe richiederne la formattazione. In questo caso, **annullate l'operazione per evitare di perdere i dati.**



Inserimento e rimozione della scheda di memoria

Quando si accende la videocamera per la prima volta, verrà visualizzata la prima schermata di configurazione di base. Per utilizzare una scheda di memoria per la registrazione, spegnete la videocamera e inserite la scheda di memoria **prima di eseguire la configurazione di base**.

Dopo aver completato la configurazione di base (📖 37), **non lasciate di inizializzare la scheda di memoria con la videocamera prima di utilizzarla per la prima volta** (📖 42).

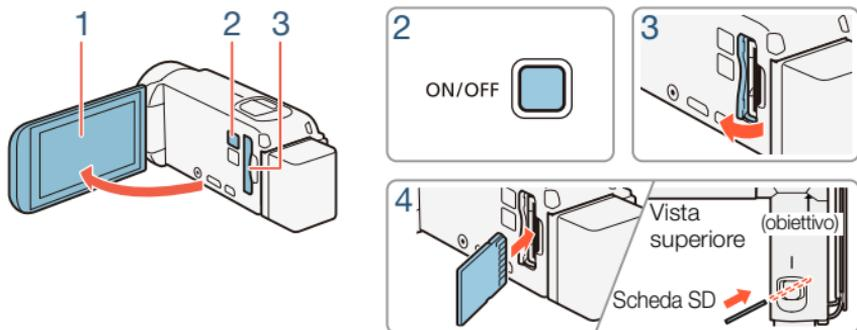

1 Aprite il pannello LCD.

- La videocamera si accenderà automaticamente. Se questa è la prima volta che accendete la videocamera, verrà visualizzata la schermata di selezione della lingua della configurazione di base.

2 Premete **ON/OFF** per spegnere la videocamera.

- Assicuratevi che l'indicatore POWER/CHG sia spento.

3 Aprite il coperchio dell'alloggiamento della scheda di memoria.



4 Inserite la scheda di memoria con leggera angolazione, con l'etichetta rivolta verso l'obiettivo e fino in fondo nell'apposito alloggiamento, finché non avvertirete uno scatto.

- L'alloggiamento per schede di memoria è leggermente orientato verso l'obiettivo; fate attenzione a non danneggiare la scheda quando la inserite.

5 Chiudete il coperchio dell'alloggiamento della scheda di memoria.

- Non forzate il coperchio se la scheda di memoria non è correttamente inserita.

Per rimuovere la scheda di memoria

Premete la scheda di memoria per sbloccarla. Quando la scheda di memoria esce, estraetela completamente.



- Le schede di memoria hanno una parte anteriore e una posteriore che non sono intercambiabili. Inserendo la parte sbagliata della scheda di memoria si rischia di provocare un problema di funzionamento alla videocamera. Assicuratevi di inserire la scheda di memoria come descritto nella fase 4.



Impostazioni iniziali

Configurazione di base

La prima volta che accendete la videocamera si avvierà la procedura guidata di configurazione di base, per l'impostazione della lingua e della data e ora della videocamera e per selezionare il formato dei filmati (AVCHD o MP4) e la memoria per la registrazione (solo **HFR68/R67/R66**). Per maggiori dettagli su come utilizzare lo schermo a sfioramento, consultate **Operazioni con lo schermo tattile** (📖 45).

1 Aprite il pannello LCD.

- Se questa è la prima volta che accendete la videocamera, verrà visualizzata la schermata di selezione della lingua.
- Potete anche premere **(ON/OFF)** per accendere la videocamera.

2 Toccate la lingua da usare per le indicazioni a schermo, quindi toccate [▶].

- Sono disponibili 27 lingue. Per trovare la lingua preferita potrebbe essere necessario scorrere le voci.
- Dopo aver selezionato una lingua, apparirà la schermata [Formato data].

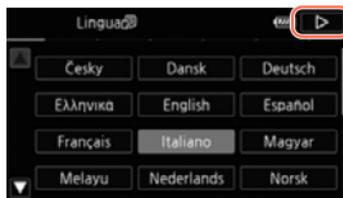

Tocate [▶] dopo aver selezionato la lingua desiderata



- 3** Toccate [Y.M.D], [M.D,Y] o [D.M.Y] per selezionare il formato data preferito e quindi toccate [▷].
 - Dopo aver selezionato il formato della data, verrà visualizzata la schermata [Data/Ora] con il primo campo selezionato.
- 4** Toccate il campo che desiderate cambiare (anno, mese, giorno, ore o minuti).
- 5** Toccate [▲] o [▼] per modificare il campo come necessario.



- 6** Impostate l'ora e la data corretta cambiando tutti i campi nello stesso modo.
 - Toccate [24H] per utilizzare l'orologio a 24 ore o lasciatelo deselezionato per utilizzare l'orologio a 12 ore (mattino/pomeriggio).
- 7** Toccate [OK] e quindi toccate [▷].
 - Dopo aver impostato la data e l'ora, verrà visualizzata la schermata [Formato filmati].
- 8** Toccate [AVCHD] o [MP4] per selezionare il formato dei filmati, quindi toccate [▷].
 - **HF R68/R67/R66** Dopo aver selezionato il formato dei filmati, apparirà la schermata [Supporto reg. per video] in cui potete scegliere la memoria in cui registrare i filmati.



- **HFR606** Continuate con il passo 11.

9 Toccate  (memoria interna) o  (scheda di memoria), quindi toccate .

- Quando si seleziona la memoria, è possibile controllare anche il tempo di registrazione disponibile sulla base dell'impostazione predefinita di qualità video.
- Dopo aver selezionato la memoria in cui registrare i video, verrà visualizzata la schermata  Supporto reg. per foto].

10 Toccate  (memoria interna) o  (scheda di memoria), quindi toccate .

- Quando si seleziona la memoria, è possibile controllare anche il numero di foto di dimensioni 1920 x 1080 che si possono registrare.

11 Toccate [OK].

- Questo completa la configurazione di base. Dopo aver visualizzato per alcuni istanti le impostazioni selezionate, la videocamera sarà pronta per la registrazione.
- Dopo aver completato la configurazione di base, potete chiudere il pannello LCD o premere  per spegnere la videocamera.





- Alcuni pulsanti, come ad esempio [ON], [OFF] o [PHOTO] in alcune schermate, appariranno in inglese indipendentemente dalla lingua selezionata.
- È possibile modificare le impostazioni della configurazione di base anche in seguito, usando i menu della videocamera.
 - Lingua: ➤ ➤ [Lingua
 - Data e ora: ➤ ➤ [Data/Ora]
 - Formato filmati: ➤ [Formato filmati]
 - **HFR68/R67/R66** Memoria utilizzata per la registrazione: ➤ [Supporti di registraz.] ➤ [Supporto reg. per video] o [Supporto reg. per foto]
- Non utilizzando la videocamera per circa 3 mesi, la batteria al litio ricaricabile incorporata può scaricarsi completamente, determinando di conseguenza la perdita della regolazione della data e dell'ora. In tal caso, ricaricate la batteria al litio incorporata (296). Quando riaccendete la videocamera, dovrete nuovamente eseguire la configurazione di base.
- Potete modificare l'opzione ➤ ➤ [Accens. aprendo pann. LCD] in modo da accendere e spegnere la videocamera solo premendo **(ON/OFF)**.



Modifica del fuso orario

Cambiate il fuso orario in base alla zona in cui vi trovate. L'impostazione predefinita è Parigi. Inoltre, la videocamera è in grado di mantenere la data e l'ora di una seconda località. Questa funzione è molto comoda in viaggio, in quanto consente di impostare l'ora della località di destinazione o quella del proprio paese.

Questa sezione richiede l'utilizzo di menu della videocamera. Per informazioni dettagliate su come utilizzare i menu consultate **Utilizzo dei menu** (📖 46).



- 1 Aprite la schermata [Fuso orario/Ora legale].

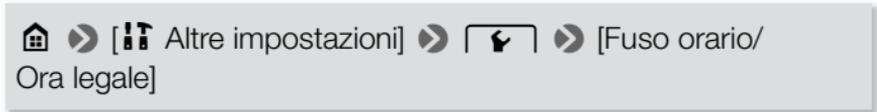

- 2 Toccate [] per impostare il fuso orario di casa o [] per impostare il fuso orario della località di destinazione quando si viaggia.
- 3 Toccate [] o [] per impostare il fuso orario desiderato. Se necessario, toccate [] per impostare l'ora legale.
- 4 Toccate [] per chiudere il menu.



Inizializzazione della memoria

Inizializzate le schede di memoria quando le utilizzate per la prima volta su questa videocamera. È possibile anche inizializzare una scheda di memoria o la memoria interna (solo **HF R68/R67/R66**) per eliminare definitivamente tutte le registrazioni che contiene.

HF R68/R67/R66 Al momento dell'acquisto, la memoria interna è preinizializzata e contiene file musicali da utilizzare come sottofondo nonché file immagine da usare con la funzione mix di immagini (riquadri di mix di immagini).



1 Alimentate la videocamera con l'adattatore di alimentazione compatto.

- Non scollegate la sorgente di alimentazione né spegnete la videocamera fino a quando l'inizializzazione non è completata.

2 Inizializzate la memoria.

HF R68/R67/R66

  [ Altre impostazioni]    [Inizializza  / ]
 [ Mem. integrata] o [ Scheda]  [Inizializza] 
[Inizializzazione completa]¹  [Si]²  [OK]  [X]



HF R606

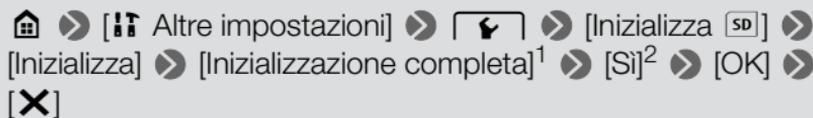

- ¹ Toccate questa opzione se desiderate cancellare fisicamente tutti i dati anziché azzerare la tabella di allocazione dei file nella memoria.
- ² Se selezionate l'opzione [Inizializzazione completa], potete toccare [Annulla] per annullare l'inizializzazione mentre è in corso. Tutte le registrazioni vengono cancellate e la memoria può essere utilizzata senza problemi.



- L'inizializzazione della memoria elimina tutte le registrazioni in via permanente. Le registrazioni originali perse non potranno più essere recuperate. Accertatevi di avere già salvato le registrazioni importanti su un dispositivo esterno (📖 159).
- Inizializzando una scheda di memoria, i file musicali e le immagini eventualmente trasferiti sulla scheda di memoria verranno cancellati in via definitiva. (**HF R68/R67/R66** I file musicali e i riquadri di mix di immagini preinstallati nella memoria interna verranno ripristinati dopo l'inizializzazione).



- **HFR606 Informazioni sulle schede FlashAir card:**

L'inizializzazione di una FlashAir card con questa videocamera ripristinerà le impostazioni della scheda relative alla funzioni wireless (SSID, password, ecc.) sui valori predefiniti di fabbrica. Si consiglia di formattare le FlashAir card su un computer, utilizzando gli appositi strumenti di configurazione FlashAir.



Funzionamento di base della videocamera

Operazioni con lo schermo tattile

I pulsanti e le opzioni di menu che appaiono sullo schermo a sfioramento cambiano in modo dinamico a seconda della modalità operativa e dell'operazione che si sta eseguendo. Con l'interfaccia intuitiva dello schermo a sfioramento avrete tutti i pulsanti di controllo a vostra disposizione.

1

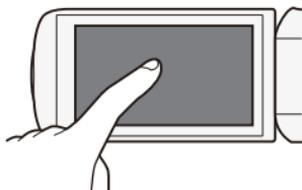

2

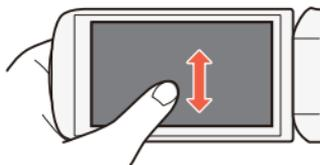

1 Tocco

Toccate un elemento visualizzato sullo schermo tattile.

Consente di avviare la riproduzione di una scena in uno schermo indice, selezionare un'impostazione dal menu, ecc.

2 Trascinamento

Continuando a toccare lo schermo, spostate il dito su o giù oppure verso destra o sinistra sullo schermo.

Si utilizza per scorrere i menu, cercare tra le pagine delle schermate di indice o per le regolazioni, ad esempio quella del volume, tramite barra a scorrimento.





- Nei seguenti casi potrebbe non essere possibile svolgere correttamente le operazioni a sfioramento.
 - Utilizzando le unghie o altri oggetti appuntiti, come ad esempio penne a sfera.
 - Azionamento dello schermo a sfioramento con dita bagnate o coperte da guanti.
 - Quando si tocca facendo eccessiva pressione con le dita.

Utilizzo dei menu

Il menu  (Home) consente di accedere alla maggior parte delle funzioni e impostazioni della videocamera. In modalità di registrazione, il menu  (Home) consente di accedere immediatamente ad alcune delle funzioni più frequentemente utilizzate. In modalità di riproduzione, il menu  (Home) consente di passare dalla schermata indice delle foto alla schermata indice dei filmati e viceversa. In entrambe le modalità, il menu  (Home) consente di aprire il menu [ Altre impostazioni] per poter eseguire impostazioni più dettagliate ed accedere alle varie funzioni Wi-Fi della videocamera (solo **HF R68/R67/R66**).

Formato

AVCHD MP4

Modalità di ripresa



AUTO



SCN

P

Riproduzione



■ 🏠 Menu (Home)

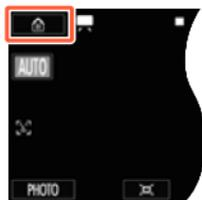

Modalità di registrazione



Modalità di riproduzione

- 1** Toccate [🏠] nell'angolo superiore sinistro dello schermo per aprire il menu 🏠 (Home).
- 2** Muovete il dito verso destra o sinistra per portare al centro dello schermo il menu desiderato.
 - Potete anche toccare [◀] o [▶] per collocare al centro l'icona del menu desiderato.
- 3** Toccate l'icona del menu desiderato per aprirlo.
 - Nella seguente tabella sono descritti i vari menu.



Voce del menu

Descrizione

[ Altre impostazioni] (📖 50, 226)

Apri il menu [ Altre impostazioni] che consentono di accedere a varie impostazioni della videocamera.

[ Configuraz. registraz.] (solo in modalità di registrazione) (📖 82 - 86)

Questo menu consente di selezionare il formato dei filmati, la qualità video, la memoria utilizzata per la registrazione* e se utilizzare le funzioni di registrazione doppia* e registrazione relay*.

[Modalità di ripresa]** (solo in modalità di registrazione) (📖 87)

La videocamera consente di selezionare varie altre modalità che offrono le impostazioni più appropriate per una vasta gamma di scene speciali.

[ Funzioni principali] (solo in modalità di registrazione) (📖 244)

Questo menu contiene le funzioni comunemente utilizzate per le riprese, ad esempio messa a fuoco ed esposizione. Il pulsante [] sul lato destro della schermata di registrazione vi consente di aprire questo menu direttamente, senza passare per il menu  (Home).

[ Controllo remoto+Streaming]* (solo in modalità di registrazione) (📖 182)

Utilizzare lo smartphone o il tablet come telecomando durante la registrazione con la videocamera. Potete anche inviare video in streaming dalla videocamera e registrarlo sullo smartphone o tablet.



Voce del menu

Descrizione

 Riproduzione foto] (solo in modalità di riproduzione) (📖 74)

Entra in modalità riproduzione foto e apre lo schermo indice .

 Riproduzione filmati] (solo in modalità di riproduzione) (📖 68)

Entra in modalità riproduzione filmati e apre lo schermo indice .

 Album Baby] (solo in modalità di riproduzione) (📖 68)

Attiva la modalità di riproduzione ed apre lo schermo indice  che visualizza solo le scene registrate in modalità  (Baby).

 Istantanee video] (solo in modalità di riproduzione) (📖 68)

Attiva la modalità di riproduzione filmati e apre lo schermo indice  che visualizza solo le scene di istantanee video registrate in formato AVCHD.

 Wi-Fi]* (solo in modalità di riproduzione) (📖 176)

Consente di accedere alle varie funzioni Wi-Fi, come il caricamento di registrazioni sul Web e la riproduzione di registrazioni mediante uno smartphone.

* Solo **HFR68/R67/R66**.

** L'icona visualizzata nel menu  (Home) indica la modalità di ripresa correntemente selezionata.



■ Utilizzo dei menu

La configurazione delle altre impostazioni della videocamera tramite i menu è molto semplice. Per eseguire la selezione è sufficiente toccare il pulsante dell'opzione desiderata. Quando sono visualizzate sullo schermo, potete toccare [>] per tornare al menu precedente, oppure [>] per chiudere il menu.

In alcuni casi, potrebbe essere necessario fare scorrere la schermata fino a trovare l'opzione desiderata.

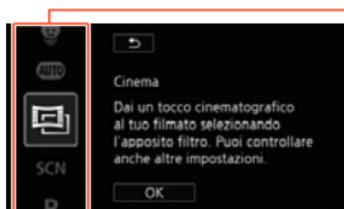

Alcune schermate contengono ulteriori informazioni sulle opzioni. In tal caso, è sufficiente trascinare il dito verso l'alto o verso il basso nella colonna delle icone.

Menu [] Altre impostazioni]

Il menu [] Altre impostazioni] offre numerose opzioni per controllare vari aspetti del funzionamento della videocamera. Per maggiori informazioni, fate riferimento all'elenco completo delle impostazioni nell'appendice **Menu [] Altre impostazioni]** ( 226).

Nei menu [] Altre impostazioni] le varie impostazioni sono organizzate in voci secondarie (schede). Per brevità, tali impostazioni sono indicate come segue in questo manuale: “[] > [] > [Lingua ]”. In questo esempio, per cambiare la lingua dovrete procedere come segue:



- 1** Toccate [🏠] per aprire il menu 🏠 (Home).
- 2** Trascinate il dito verso destra o sinistra per portare al centro [🔧 Altre impostazioni]. Quindi, toccate l'icona per aprire il menu [🔧 Altre impostazioni].
 - Potete anche toccare [◀] o [▶] per collocare al centro l'icona del menu desiderato.

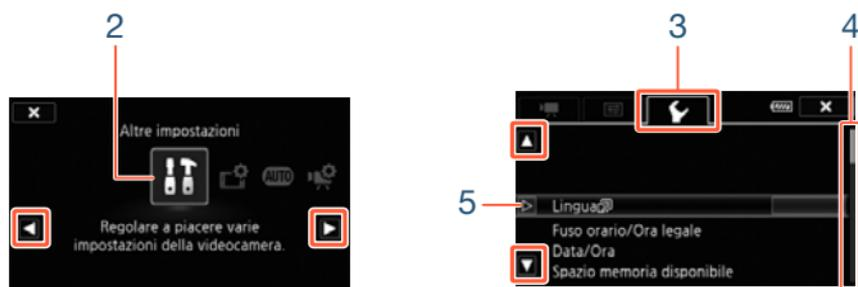

- 3** Toccate la finestra del menu desiderato.
- 4** Spostate il dito su e giù per visualizzare nella barra arancione di selezione l'impostazione da modificare.
 - Potete anche toccare [▲] o [▼] per scorrere il menu verso l'alto o il basso.
 - Le opzioni di menu non disponibili appaiono in grigio.
 - Potete toccare una voce di menu qualsiasi sullo schermo per portarla direttamente nella barra di selezione.
- 5** Quando la voce di menu desiderata si trova all'interno della barra di selezione, toccate [▶].



6 Toccate l'opzione desiderata e poi [X].

- Toccando [X] potete chiudere il menu in qualsiasi momento.

Modalità operative

In questo manuale, le modalità operative della videocamera sono indicate con una barra di icone. Un'icona completamente di colore blu (AUTO) indica che la funzione corrispondente può essere utilizzata in quella particolare modalità operativa. Se l'icona è di colore grigio (▶) la funzione descritta non è disponibile nella specifica modalità operativa. Le icone si suddividono in formato del filmato, modalità di ripresa e modalità di riproduzione.



Formato dei filmati

Si riferisce alle registrazioni AVCHD o MP4. Durante la registrazione, è possibile cambiare il formato dei filmati nel menu [Configuraz. registraz.] (243). Durante la riproduzione, utilizzate il pulsante schermo indice (70) per alternare tra la riproduzione di scene AVCHD e la riproduzione di scene MP4.

Registrazione

Quando aprite il pannello LCD o premete [ON/OFF], la videocamera si accenderà in modalità di registrazione. Le icone utilizzate nella barra delle modalità operative sono le stesse utilizzate anche nella schermata di selezione della modalità di ripresa (87).



Riproduzione

Premete il pulsante  per passare dalla modalità di registrazione a quella di riproduzione e viceversa.

Nella zona **Riproduzione** della barra delle modalità operative, l'icona  indica la riproduzione di filmati ( 68), siano essi provenienti dallo schermo indice [] (tutte le scene), dallo schermo indice [] (solo le scene registrate in modalità  (Baby)) oppure dallo schermo indice [] (solo scene di istantanee video registrate in formato AVCHD). L'icona  indica la visualizzazione di foto dallo schermo indice [] ( 74).



- **HF R68/R67/R66** Quando si passa ad una modalità di riproduzione, la memoria selezionata per la riproduzione sarà quella correntemente utilizzata per la registrazione.





Registrazione e riproduzione di base

55

Registrazione di base

Questa sezione descrive come riprendere video e foto con la massima facilità nella modalità **AUTO**. Per registrare in altre modalità di ripresa, utilizzare funzioni più avanzate oppure configurare più dettagliatamente le altre impostazioni di menu, fate riferimento a **Funzioni di registrazione avanzate** (📖 80).

68

Riproduzione semplice

Questa sezione descrive come riprodurre ed eliminare filmati e foto. Per le opzioni più avanzate, quali Riproduzione con musica di sottofondo, Suddivisione delle scene e altro ancora, consultate **Funzioni di riproduzione ed editing avanzate** (📖 128).

Registrazione di base

Registrazione di video

Ora potete cominciare a registrare un filmato.



- **Prima di iniziare a registrare**, effettuate innanzitutto una prova di registrazione per verificare che la videocamera funzioni correttamente.

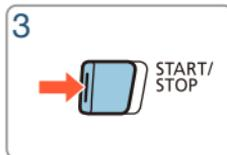
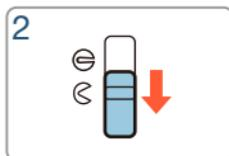
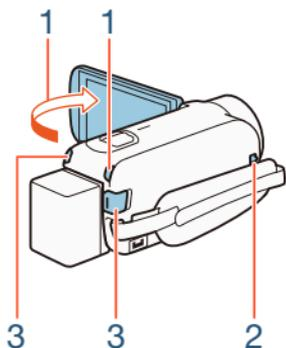

1 Aprite il pannello LCD per accendere la videocamera.

- Potete anche premere **ON/OFF**.



- **HF R68/R67/R66** Per impostazione predefinita, i filmati vengono registrati sulla memoria interna. È possibile scegliere la memoria da utilizzare per la registrazione di filmati (📖 85).
- Per impostazione predefinita, la modalità di ripresa della videocamera è impostata su **AUTO** (📖 60). A seconda delle effettive condizioni di ripresa, potete selezionare una modalità di ripresa diversa (📖 87).

2 Abbassate il selettore copriobiettivo.

3 Per avviare la registrazione, premete **START/STOP**.

- Premete nuovamente **START/STOP** per arrestare la registrazione. La scena verrà registrata sulla memoria.
- L'indicatore ACCESS (accesso alla memoria) lampeggia di tanto in tanto durante la registrazione della scena.

Al termine della registrazione

1 Assicuratevi che l'indicatore ACCESS (accesso alla memoria) sia spento.

2 Chiudete il pannello LCD o premete **ON/OFF** per spegnere la videocamera.

3 Alzate il selettore copriobiettivo.



- Per proteggere l'obiettivo, mantenete chiuso il copriobiettivo quando non state registrando.



- Assicuratevi di salvare regolarmente le registrazioni (📖 159), in particolare quelle importanti. Canon declina ogni responsabilità per qualsiasi tipo di perdita o danneggiamento di dati.
- Se  Se  ➤  ➤ [Spegnimento automatico] è impostato su [ON Acceso], la videocamera si spegnerà automaticamente per non consumare energia se è alimentata con un pacco batteria e non viene utilizzata per 3 minuti. In tal caso, riaccendete la videocamera.
- Quando si registra in luoghi molto luminosi può essere difficile usare lo schermo LCD. In tal caso, potete regolare la retroilluminazione dello schermo LCD con l'impostazione  ➤  ➤ [Retroilluminazione] o la sua luminosità con l'impostazione  ➤  ➤ [Luminosità LCD].
- Se desiderate eseguire una registrazione di lunga durata mentre la videocamera si trova in una posizione fissa, ad esempio montata su un treppiede, potete farlo con il pannello LCD chiuso per risparmiare la carica della batteria. Per usare questa funzione, impostate  ➤  ➤ [Accens. aprendo pann. LCD] su [Spento].



Esecuzione di foto

La videocamera consente anche di eseguire foto con la massima facilità. Potete scattare foto anche mentre registrate un filmato.

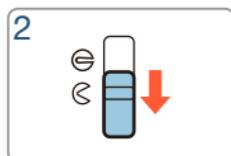
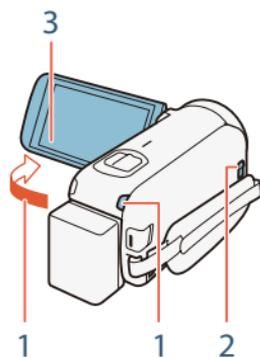

1 Aprite il pannello LCD per accendere la videocamera.

- Potete anche premere **ON/OFF**.
- **HF R68/R67/R66** Per impostazione predefinita, le foto vengono registrate sulla memoria interna. È possibile scegliere la memoria da utilizzare per la registrazione delle foto (📖 85).
- Per impostazione predefinita, la modalità di ripresa della videocamera è impostata su **AUTO** (📖 60). A seconda delle effettive condizioni di ripresa, potete selezionare una modalità di ripresa diversa (📖 87).



2 Abbassate il selettore copriobiettivo.

3 Toccate [PHOTO] per scattare una foto.

- Durante la registrazione della foto, l'indicatore ACCESS (accesso alla memoria) lampeggerà e verranno visualizzate brevemente sullo schermo un'icona verde (🟢) e    (solo **HFR68/R67/R66**) oppure   . Quando registrate una foto durante una ripresa di filmati, 🟢 non comparirà.

Quando avete terminato di eseguire foto

Spegnete la videocamera e chiudete il copriobiettivo (📖 56).



Le informazioni nelle sezioni  (precauzioni importanti) e  (note aggiuntive) delle pagine precedenti (📖 56 - 57) valgono anche per lo scatto di foto.



- Per informazioni dettagliate sul numero di foto che possono essere registrate su una scheda di memoria, fate riferimento alle **Tabelle di riferimento** (📖 311).
- Le foto non si possono scattare quando si effettua la dissolvenza in apertura o in chiusura di una scena.



Modalità AUTO

Quando la modalità di ripresa è impostata su **AUTO**, verranno attivate le funzioni automatiche indicate di seguito in modo che possiate concentrarvi sulla ripresa del video o delle foto e lasciare che sia la videocamera a configurare automaticamente le impostazioni ottimali.

- **Smart AUTO** (📖 61): la videocamera rileva automaticamente le condizioni della scena e del soggetto applicando automaticamente le impostazioni più appropriate.
- **IS intelligente** (📖 63): la videocamera seleziona la modalità di stabilizzazione immagine (IS) più adatta per le condizioni di ripresa.
- **Rilevamento viso** (📖 108): la videocamera mantiene il soggetto a fuoco e correttamente esposto, seguendolo durante il movimento.
- **Telemacro automatica** (📖 122): con il zoom in posizione di teleobiettivo massimo, è sufficiente avvicinare la videocamera a un soggetto di piccole dimensioni per metterlo a fuoco a partire da una distanza di soli 50 cm.

Formato

AVCHD MP4

Modalità di ripresa



AUTO



SCN

P

Riproduzione



■ Smart AUTO

Nella modalità **AUTO**, la videocamera rileverà automaticamente determinate caratteristiche relative a soggetto, sfondo, condizioni di illuminazione, ecc. e ottimizzerà varie impostazioni (tra cui messa a fuoco, esposizione, colore, stabilizzazione dell'immagine, qualità dell'immagine) per la scena da riprendere. L'icona del pulsante della modalità di ripresa cambierà, visualizzando una delle icone Smart AUTO indicate di seguito.



- Con certe condizioni, l'icona Smart AUTO che appare sullo schermo potrebbe non corrispondere alla scena del momento. Specialmente quando si riprendono sfondi arancioni o blu, potrebbe apparire l'icona Tramonto o una di quelle per Cielo blu e i colori potrebbero non risultare naturali. In tal caso si consiglia di effettuare la registrazione in modalità **P** (📖 95).
- In determinate situazioni, la funzione Smart AUTO non riesce a rilevare la scena, ad esempio quando si tocca un oggetto sullo schermo (puntamento). In questo caso, l'icona Smart AUTO sarà visualizzata come **AUTO**.



Icone Smart AUTO

Soggetto	Sfondo		
	Luminoso*	Cielo blu*	Colori vividi*
Persone (ferme)			
Persone (in movimento)			
Soggetti che non siano persone, ad esempio paesaggi			
Oggetti vicini			

* L'icona tra parentesi appare durante la retroilluminazione.

Soggetto	Sfondo			
	Tramonti	Scuro	Scuro + riflettore	Scuro + scene notturne
Persone (ferme)	—		—	
Persone (in movimento)	—		—	
Soggetti che non siano persone, ad esempio paesaggi				
Oggetti vicini	—		—	—



■ IS intelligente

IS intelligente fa sì che la videocamera selezioni l'opzione ideale per la stabilizzazione dell'immagine in base al metodo di ripresa. Quando la modalità di ripresa è impostata su **AUTO** o , l'icona IS intelligente sarà sostituita da una delle seguenti. Nelle altre modalità di ripresa, la stabilizzazione dell'immagine è impostabile manualmente ( 230).

Metodo di ripresa	Icona
Situazioni più comuni / zoomate in allontanamento (verso W) / seguimiento di soggetti distanti che si spostano verso sinistra o destra.	 (IS dinamico)
Zoomata in avvicinamento (verso T), quando si effettuano riprese rimanendo fermi, su soggetti distanti	 (Powered IS)*
Primo piano di un soggetto	 (IS macro)
Quando si utilizza un treppiede	 (modalità treppiede)

* Potete utilizzare l'impostazione     [IS Intelligente] per scegliere se la funzione Powered IS deve essere disponibile quando è attivata la funzione di IS intelligente.



Uso dello zoom

Utilizzate la levetta dello zoom sulla videocamera per zoomare in avvicinamento e allontanamento. È possibile modificare la velocità dello zoom mediante l'opzione   [Velocità zoom] (📖 228). Inoltre, quando la modalità di ripresa è impostata su una modalità diversa da **AUTO** o , è possibile selezionare il tipo di zoom (ottico, avanzato o digitale) mediante l'opzione   [Tipo zoom] (📖 244).

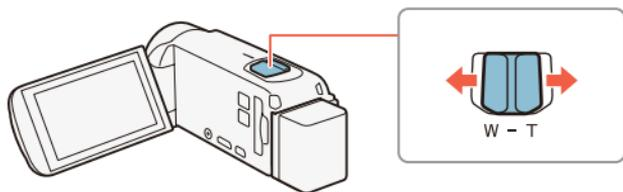
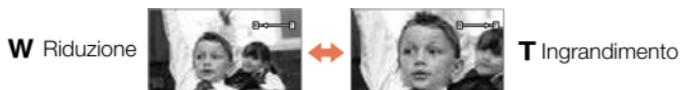

Per zoomare in allontanamento, fate scorrere la leva dello zoom verso **W** (grandangolo). Per zoomare in avvicinamento, portatela verso **T** (teleobiettivo).





- Mantenetevi a circa 1 m dal soggetto. A grandangolo massimo, la distanza di messa a fuoco minima è di 1 cm. Utilizzando telemacro (📖 122), a teleobiettivo massimo la distanza di messa a fuoco minima è di 50 cm.
- Con [Velocità zoom] impostata su [VAR Variabile], la velocità dello zoom sarà superiore in modalità di standby di registrazione che durante la registrazione normale, eccetto nel caso in cui sia attiva la modalità di preregistrazione (📖 246).
- Utilizzando l'opzione [Posizione di avvio dello zoom] potete dire alla videocamera di memorizzare la posizione dello zoom allo spegnimento e di ripristinarla alla riaccensione.
- Il convertitore grandangolare WD-H43 e i filtri FS-43U II opzionali non possono essere collegati a questa videocamera.

■ Assistenza inquadratura

A volte, durante la zoomata in avvicinamento su un soggetto molto distante (rapporto di zoom elevato), il soggetto potrebbe andare momentaneamente “perso” portandosi al di fuori dell'inquadratura. In questo caso è possibile utilizzare la funzione di assistenza inquadratura per effettuare una temporanea riduzione e individuare più facilmente il soggetto.

- 1 Toccate e mantenete premuto per una momentanea zoomata in allontanamento.



- La posizione originale dello zoom è indicata da un riquadro bianco.

2 Reinquadrate la ripresa in modo da far rientrare il soggetto all'interno del riquadro bianco.

- Potete modificare le dimensioni del riquadro usando la leva dello zoom.

3 Una volta inquadrato correttamente il soggetto desiderato, rilasciate [OK].

- La videocamera effettua l'ingrandimento sull'area indicata dal riquadro bianco.

1



2



3



- Potete selezionare le dimensioni iniziali del riquadro bianco di assistenza inquadratura con l'impostazione     [Assistenza inquadratura].



■ HFR68/R67 Utilizzo dell'obiettivo per campo largo WA-H43 fornito

È possibile montare sulla videocamera l'obiettivo per campo largo WA-H43 fornito per ridurre la lunghezza focale e aumentare così l'angolo di campo. Quando utilizzate l'obiettivo per campo largo, eseguite la procedura seguente per ottimizzare le impostazioni della videocamera.

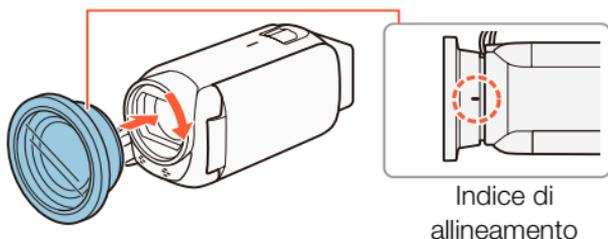

- 1** Sistemate il obiettivo per campo largo sull'obiettivo verificando che l'indice di allineamento sia rivolto verso l'alto.
- 2** Esercitando una leggera pressione sul obiettivo per campo largo, ruotatelo in senso orario.
- 3** Attivate l'ottimizzazione delle impostazioni per il obiettivo per campo largo.

🏠 ➤ [🏠 Altre impostazioni] ➤ [📺] ➤ [📺 Convertitore grandangolare] ➤ [ON Acceso] ➤ [X]

- **Wide** appare sullo schermo.



Riproduzione semplice

Riproduzione di video



Pulsante schermo indice (📖 70)

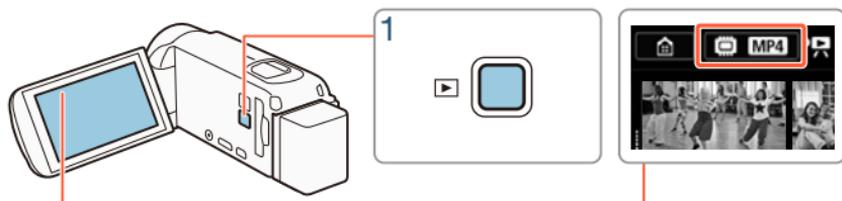

- 1** Premete  per visualizzare lo schermo indice.
 - Premete  ripetutamente per passare dalla modalità di registrazione alla modalità di riproduzione e viceversa.
 - Quando la videocamera è spenta, potete premere  per accenderla direttamente nella modalità di riproduzione.
 - Lo schermo indice visualizzato dipende dalla modalità di registrazione utilizzata precedentemente.
- 2** Nello schermo indice, cercate la scena che desiderate riprodurre. Se necessario, cambiate lo schermo indice visualizzato.



Riproduzione semplice

- Per aprire lo schermo indice [🎬] (solo scene istantanee video registrate in formato AVCHD) o lo schermo indice [😊] (album Baby contenente solo le scene registrate in modalità 😊):



- Quando sullo schermo appare il pulsante schermo indice, potete anche selezionare la memoria da cui eseguire la riproduzione (solo **HFR68/R67/R66**) e il formato delle scene visualizzate (📖 70).
- Trascinate il dito verso destra o sinistra (2a) oppure toccate [◀] o [▶] (2b) per visualizzare lo schermo indice precedente o successivo.

Filmati MP4:

La barra indica la posizione relativa dello schermo indice visualizzato.



Nome della cartella. Le ultime quattro cifre si riferiscono alla data di registrazione (1103 = 3 novembre)

Informazioni scena (📖 73)

Filmati AVCHD:

Pulsante [Modifica] (📖 249): per eliminare registrazioni, dividere scene ecc. È anche possibile bloccarlo (📖 72) per proteggere le registrazioni.



Data di registrazione

Periodo tempo (📖 135)



3 Toccate la scena desiderata per riprodurla.

- La riproduzione si avvia dalla scena selezionata e continua fino alla fine dell'ultima scena nello schermo indice.
- Toccate lo schermo per visualizzare i pulsanti di controllo della riproduzione. Durante la riproduzione, i controlli di riproduzione scompaiono automaticamente dopo qualche secondo di inattività.

Per cambiare la memoria (solo **HFR68/R67/R66**) o il formato dei filmati da riprodurre

Con il pulsante schermo indice ( 68), potete selezionare la memoria da cui eseguire la riproduzione (solo **HFR68/R67/R66**) e il formato delle scene visualizzate. A seconda del modello di videocamera e dello schermo indice correntemente visualizzato, le icone visualizzate nel pulsante schermo indice potrebbero essere diverse o il pulsante stesso potrebbe non essere visualizzato sullo schermo.

HFR68/R67/R66 Dallo schermo indice []:

Toccate il pulsante schermo indice  Memoria da riprodurre ( o )  Formato filmati (**AVCHD** o **MP4**)  [OK]

HFR68/R67/R66 Dallo schermo indice [, [] o []:

Toccate il pulsante schermo indice  Memoria da riprodurre ( o )  [OK]



Riproduzione semplice

HFR606 Dallo schermo indice [📺]:

Toccate il pulsante schermo indice ➤ Formato filmati (AVCHD o MP4)
➤ [OK]

Regolazione del volume

- 1** Durante la riproduzione, toccate lo schermo per visualizzare i pulsanti di controllo della riproduzione.
- 2** Toccate [🎵], toccate [🔊] o [🔊🔊] per regolare il volume, quindi toccate [↶].

Comandi di riproduzione

Riproduzione



Pausa di riproduzione

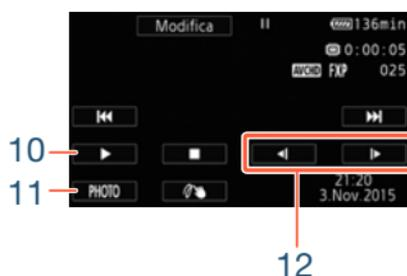

- 1** Arresta la riproduzione.
- 2** Va all'inizio della scena. Toccate due volte per andare alla scena precedente.
- 3** Sospende la riproduzione.



Riproduzione semplice

- 4 Visualizza i controlli del volume ( 71) e del bilanciamento del mixaggio del sottofondo musicale ( 132).
- 5 Decorazione ( 99).
- 6 Solo scene AVCHD: cattura una scena di istantanea video ( 129).
- 7 Riproduzione veloce* in avanti o all'indietro.
- 8 Scene AVCHD: data e ora di registrazione.
Scene MP4: data di registrazione.
- 9 Va all'inizio della scena successiva.
- 10 Riavvia la riproduzione.
- 11 Cattura il fotogramma visualizzato come foto ( 131).
- 12 Riproduzione rallentata** in avanti o all'indietro.

* Toccate ripetutamente per aumentare la velocità di riproduzione a 5x → 15x → 60x della velocità normale.

** Toccate ripetutamente per diminuire la velocità di riproduzione a 1/8x → 1/4x della velocità normale.

Blocco dei file

In modalità di riproduzione potete usare la funzione di blocco dei file per disabilitare il pulsante [Modifica] ed evitare di eliminare o modificare inavvertitamente le registrazioni.

Impostate     [Blocca file] su [ Acceso].

- Il pulsante [Modifica] sarà sostituito da [] e risulterà disattivato (in grigio).





- L'opzione     [Visualizza data/ora] consente di scegliere se visualizzare la data (scene MP4) o la data e l'ora (scene AVCHD) di registrazione durante la riproduzione delle scene.
- Nello schermo indice per le scene MP4, potete toccare [i] e poi toccare una scena per visualizzare dettagli quali la qualità video della scena, la durata e la data e ora di registrazione. Toccate [] due volte per tornare allo schermo indice.
- Le scene di istantanee video registrate in formato MP4 possono essere riprodotte solo dallo schermo indice [].
- A seconda delle condizioni di registrazione, durante la riproduzione potrebbero verificarsi brevi interruzioni di immagine o sonoro.
- Non verrà emesso audio dall'altoparlante incorporato se le cuffie o il cavo HDMI ad alta velocità sono collegati alla videocamera.
- Questa videocamera potrebbe non consentire la riproduzione dei filmati registrati o copiati su una scheda di memoria con un altro dispositivo.
- Durante la riproduzione veloce/rallentata:
 - l'immagine riprodotta può presentare qualche anomalia (riquadri, strisce, ecc.). Non verrà emesso audio.
 - La velocità indicata sullo schermo è approssimativa.
 - La riproduzione lenta all'indietro risulterà come una riproduzione continua all'indietro per fotogramma.



Visualizzazione delle foto



Pulsante schermo indice (📖 70)

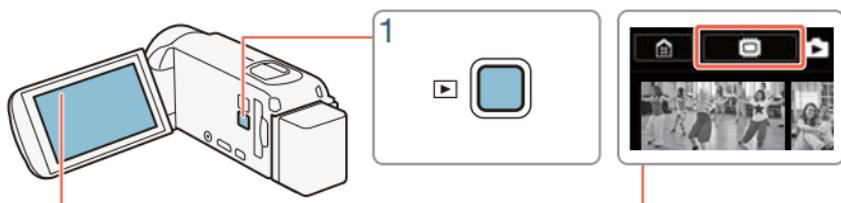

- 1 Premete .
- 2 Aprite lo schermo indice .

  [ Riproduzione foto]

- **HF R68/R67/R66** Se necessario, cambiate la memoria da cui eseguire la riproduzione (📖 70).



Riproduzione semplice

La barra indica la posizione relativa dello schermo indice visualizzato.



Pulsante [Modifica] (📖 249): per eliminare foto, ecc. È anche possibile bloccarlo (📖 72) per proteggere le registrazioni.

Nome della cartella. Le ultime quattro cifre si riferiscono alla data di registrazione (1103 = 3 novembre).

3 Cercate la foto che desiderate visualizzare.

- Trascinate il dito verso destra o sinistra (3a) oppure toccate [◀] o [▶] (3b) per visualizzare lo schermo indice precedente o successivo.

4 Toccate la foto che desiderate visualizzare.

- La foto viene visualizzata come foto singola.
- Spostate il dito a sinistra/destra per scorrere le foto una alla volta.

Comandi di riproduzione



Riproduzione semplice

- 1 Presentazione ( 137).
- 2 Torna allo schermo indice [].
- 3 Salto di foto
Toccate [] o [] oppure trascinate il dito lungo la barra di scorrimento per trovare la foto desiderata. Toccate [] per tornare alla modalità di visualizzazione di una singola foto.



- I seguenti file immagine potrebbero non essere visualizzati correttamente da questa videocamera se sono stati registrati o copiati su una scheda di memoria con un altro dispositivo.
 - Immagini non registrate con questa videocamera.
 - Immagini modificate su un computer.
 - Immagini il cui nome del file è stato cambiato.

Eliminazione di scene e foto

Le immagini che non desiderate più conservare possono essere eliminate. L'eliminazione di registrazioni permette inoltre di liberare spazio sulla memoria.

Potete usare la funzione di blocco dei file per disabilitare le funzioni di editing ed evitare di eliminare inavvertitamente le registrazioni ( 72).

■ Eliminazione di scene o foto dallo schermo indice



1 Aprite lo schermo indice che contiene le scene o le foto che desiderate eliminare (📖 68, 74).

- Per eliminare tutte le scene o le foto registrate nello stesso giorno (memorizzate nella stessa cartella), trascinate il dito verso sinistra o destra finché non viene visualizzata una scena o una foto da eliminare.

2 Eliminate le registrazioni.

[Modifica] ➤ [Elimina] ➤ Opzione desiderata* ➤ [Sì]** ➤ [OK]

* Quando selezionate [Seleziona], osservate la procedura seguente per selezionare le singole registrazioni da eliminare prima di toccare [Sì].

** Toccate [Stop] per interrompere l'operazione mentre è in corso. Alcune registrazioni, tuttavia, potrebbero venire eliminate comunque.

Per selezionare singole scene o foto

1 Toccate le singole scene o foto che desiderate eliminare.

- Il segno di spunta ✓ comparirà sulle scene o le foto toccate. Il numero complessivo di scene o foto selezionate appare accanto all'icona .
- Per rimuovere il segno di spunta da una scena o foto selezionata, toccatela nuovamente. Per rimuovere tutti i contrassegni contemporaneamente, toccate [Rimuovi tutto] ➤ [Sì].

2 Dopo aver selezionato tutte le registrazioni desiderate, toccate [OK].



Opzioni

[<data>] o [<nome della cartella>]

Elimina tutte le scene/foto registrate in una determinata data. Per le scene AVCHD, nel pulsante viene visualizzata la data nel pulsante. Per le scene MP4 e le foto, verrà visualizzato il nome della cartella. Le ultime quattro cifre del nome della cartella ne indicano la data di creazione (ad es. 1103 = 3 novembre).

[Seleziona]:

Seleziona le singole scene o foto da eliminare.

[Totale scene] o [Tutte le immagini]:

Elimina tutte le scene o foto.

■ Eliminazione di una scena singola



- 1 Riproducete la scena che desiderate eliminare (📖 68).
- 2 Eliminate la scena.

Toccate lo schermo per visualizzare i pulsanti di controllo della riproduzione ➤ [||] ➤ [Modifica] ➤ [Elimina] ➤ [Sì] ➤ [OK]



■ Eliminazione di un'immagine singola



1 Nella visualizzazione di una singola foto, selezionate la foto che desiderate eliminare (📖 74).

2 Eliminate la foto.

Toccate lo schermo per visualizzare i pulsanti di controllo della riproduzione ➤ [Modifica] ➤ [Elimina] ➤ [🗑️ Continua] ➤ [Si]

3 Spostate il dito a sinistra/destra per selezionare un'altra foto da eliminare o toccate [✕].



- Fate molta attenzione quando eliminate le registrazioni. Una volta eliminate, non potranno più essere recuperate.
- Salvate sempre una copia delle registrazioni importanti prima di eliminarle (📖 159).



- Con questa videocamera non è possibile eliminare immagini protette con altri dispositivi e poi trasferite su una scheda di memoria collegata a un computer.
- Per eliminare tutte le registrazioni e mettere nuovamente a disposizione tutto lo spazio di registrazione disponibile può essere preferibile inizializzare la memoria (📖 42).





Funzioni di registrazione avanzate

82

Impostazioni di registrazione e modalità di ripresa

Questa sezione spiega come modificare le impostazioni di registrazione della videocamera (formato dei filmati, qualità video, ecc.) e come utilizzare le varie modalità di ripresa per ottenere registrazioni straordinarie.

96

Comode funzioni

Questa sezione descrive alcune delle funzioni della videocamera che possono risultare utilissime in situazioni particolari. Ad esempio, la registrazione lenta o veloce per creare eccezionali scene in time-lapse, simpatiche decorazioni e dissolvenze per le scene, e altro ancora.

114

Quando si desidera maggiore controllo

Questa sezione descrive le funzioni che potete utilizzare per ottenere un maggiore controllo sull'aspetto delle registrazioni. È rivolta principalmente agli utenti più avanzati e descrive funzioni quali bilanciamento del bianco, compensazione dell'esposizione e velocità dei fotogrammi.



Registrazione audio

Questa sezione descrive varie funzioni relative alla registrazione audio tra cui la selezione di scene audio e l'uso delle cuffie.

Impostazioni di registrazione e modalità di ripresa

Selezione del formato di registrazione di un filmato (AVCHD/MP4)

È possibile registrare filmati in formato AVCHD o in formato MP4. I filmati AVCHD offrono una fantastica qualità dell'immagine durante la riproduzione. Inoltre, sono facili da copiare su dispositivi esterni, ad esempio un registratore Blu-Ray. I filmati MP4 sono versatili e possono facilmente essere riprodotti su smartphone o caricati sul Web.



Selezione della qualità video

La videocamera offre varie opzioni di qualità video (velocità in bit) per la registrazione di filmati. Per i filmati AVCHD selezionate la modalità 50P o MXP per ottenere una qualità superiore, oppure selezionate LP per ottenere tempi di registrazione più lunghi. Analogamente, per i filmati MP4 selezionate la modalità 35 Mbps o 24 Mbps per ottenere una qualità superiore, oppure selezionate 4 Mbps per ottenere tempi di registrazione più lunghi.



Impostazioni di registrazione e modalità di ripresa



🏠 ➤ [🔧 Configuraz. registraz.] ➤ [Qualità video] ➤ Qualità video desiderata* ➤ [X]

* È possibile visualizzare le informazioni sulla qualità video con la procedura riportata di seguito.

Per visualizzare informazioni sulla qualità video

1 Toccate [i].

- Apparirà una schermata con la risoluzione, la velocità in bit e la velocità dei fotogrammi.

2 Toccate [↶].



- Per maggiori dettagli sui tempi approssimativi di registrazione consultate **Tablette di riferimento** (📖 310).
- Se selezionate 50P o 35 Mbps, i filmati verranno registrati a 50 fotogrammi/sec, progressivi.
- La velocità in bit (misurata in Mbps) è la misura della quantità di dati registrati in 1 secondo.
- Alcuni dispositivi potrebbero non essere in grado di riprodurre le vostre registrazioni.



- I filmati registrati in modalità 50P o MXP non possono essere salvati su dischi AVCHD. Potete copiare questi filmati dalla scheda di memoria su dischi Blu-Ray utilizzando un registratore Blu-Ray che abbia un alloggiamento per scheda SD e che sia compatibile con AVCHD ver. 2.0.
- Per codificare i video, la videocamera utilizza una velocità di bit variabile (VBR) e perciò la durata effettiva di registrazione varierà in base al contenuto delle scene.
- I seguenti tipi di scene MP4 saranno riconosciuti come file separati su altri dispositivi.
 - Scene oltre i 4 GB.
 - Scene registrate a 35 Mbps di lunghezza superiore a 30 minuti
 - Scene registrate con una qualità video diversa da 35 Mbps e con una lunghezza superiore a 1 ora
- A seconda del televisore, potrebbe non essere possibile riprodurre i filmati registrati in modalità 50P o a 35 Mbps.
- Quando la modalità di ripresa è impostata su , la registrazione in 50P o 35 Mbps non è disponibile. Quando la modalità di ripresa è impostata su , la registrazione a 50P non è disponibile.



HFR68/R67/R66 Selezione della memoria (interna o scheda di memoria) per la registrazione

Potete scegliere se registrare i filmati e le foto sulla memoria interna o su una scheda di memoria. La memoria preimpostata per entrambe le registrazioni è quella interna.



Home ➤ [Icona] Configuraz. registraz.] ➤ [Supporti di registraz.] ➤ [Supporto reg. per video] o [Supporto reg. per foto] ➤ Memoria desiderata ➤ [↶] ➤ [↶] ➤ [X]

HFR68/R67/R66 Registrazione doppia e registrazione relay

La modalità di registrazione doppia consente di registrare, contemporaneamente alla scena principale di un filmato, anche una scena supplementare (in modalità MP4 con qualità video 4 Mbps). La scena MP4 viene salvata sulla memoria non correntemente selezionata per la registrazione. Dato che la scena risultante è in formato MP4, è ideale per essere trasferita a un altro dispositivo o caricata sul Web.



Impostazioni di registrazione e modalità di ripresa

In alternativa, potete attivare la registrazione relay per fare in modo che, se la memoria specificata si riempie durante la registrazione di filmati, la registrazione continui automaticamente e senza interruzioni sull'altra memoria.



* Solo registrazione relay.

Attivate la funzione desiderata

➤ Configuraz. registraz.] ➤ [Registraz. doppia/relay] ➤
Funzione desiderata ➤ ➤



- La registrazione doppia non è disponibile nei casi descritti di seguito.
 - Quando la qualità video è impostata su 50P o 35 Mbps.
 - Durante la registrazione lenta o veloce.



Selezione della modalità di ripresa

Oltre alla modalità **AUTO** la videocamera consente di selezionare varie altre modalità che offrono le impostazioni più appropriate per una vasta gamma di scene speciali. È disponibile anche la modalità di ripresa **P** in cui la videocamera seleziona l'esposizione automaticamente ma voi potete configurare manualmente varie impostazioni avanzate.



* Eccetto la modalità 😊.

Pulsante modalità di ripresa

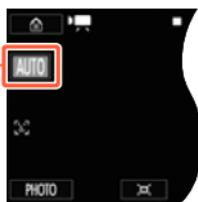

1 Toccate il pulsante della modalità di ripresa nell'angolo superiore sinistro dello schermo.

- Il pulsante mostrerà l'icona della modalità di ripresa correntemente selezionata. Se la videocamera è impostata sulla modalità **AUTO**, il pulsante mostrerà una delle icone Smart AUTO (📖 62).
- In alternativa, potete aprire la schermata di selezione della modalità ripresa mediante il menu 🏠 (Home): 🏠 ➤ [Modalità di ripresa].



2 Spostate il dito su o giù per portare al centro la modalità di ripresa desiderata, quindi toccate [OK].

- Se avete selezionato [ Cinema] o [SCN Scena speciale], continuate la procedura per selezionare il filtro cinematografico ( 90) o la modalità Scena speciale ( 92).

Opzioni (♦ Valore predefinito)

[ Baby]

La modalità  vi consente di registrare tutti i preziosi momenti del vostro bambino ( 89).

[**AUTO** Auto]♦

Lasciate che la videocamera si occupi di quasi tutte le impostazioni mentre vi concentrate sulla registrazione. Ideale per i principianti o per chi preferisce non doversi preoccupare di minuziose impostazioni della videocamera.

[ Cinema]

Date un aspetto cinematografico alle vostre registrazioni e utilizzate i filtri cinematografici per creare filmati eccezionali ( 90).

[SCN Scena speciale]

Da paesaggi notturni alle spiagge più bianche la videocamera selezionerà le impostazioni ottimali per la situazione in cui vi trovate ( 92).

[P AE programmato]

Sfruttate il massimo accesso a menu, impostazioni e funzioni avanzate ( 95).



Modalità Baby

Grazie alle impostazioni ottimizzate della modalità 😊, la videocamera potrà riprendere la carnagione del vostro bambino con una chiarezza eccezionale. Inoltre, potete aggiungere un timbro al video per vedere immediatamente quanto tempo è passato dalla nascita del bambino.



* Anche se il formato video è impostato su MP4, cambiando la modalità di ripresa su 😊, il formato video viene automaticamente impostato su AVCHD.

Toccate il pulsante della modalità di ripresa (📖 87) ➤ [😊 Baby]
➤ [OK]



- Quando la modalità di ripresa è impostata su 😊, la preregistrazione (📖 246) sarà attivata e non può essere disattivata. Così non perderete nessun momento indimenticabile.
- Le registrazioni eseguite in modalità 😊 possono essere riprodotte dallo schermo indice [😊] o [📺]. L'album Baby (schermo indice [😊]) è particolarmente comodo perché contiene, in ordine cronologico, solo le scene registrate in modalità 😊.
- Quando la modalità di ripresa è impostata su 😊, la registrazione doppia e la registrazione a 50P non sono disponibili.



- Nella modalità di ripresa , la maggior parte delle funzioni avanzate non sono disponibili, mentre è disponibile la funzione di decorazione ( 99).

Modalità cinema e filtri cinematografici

Nella modalità , la videocamera modificherà la velocità dei fotogrammi e diverse altre impostazioni dell'immagine per dare alle registrazioni un aspetto "cinematografico". In questa modalità potete utilizzare anche numerosi altri filtri cinematografici professionali per creare filmati unici, con marcate caratteristiche cinematografiche.

HFR68/R67/R66 Potete aggiungere filtri cinematografici anche convertendo i filmati al formato MP4 ( 146).



Toccate il pulsante della modalità di ripresa ( 87) ➤

[ Cinema] ➤ [OK] ➤ Filtro cinematografico desiderato ➤ [OK]

- Verrà applicato il filtro cinematografico selezionato e il relativo numero sarà visualizzato sul pulsante di controllo.



Per modificare il filtro cinematografico

- 1 Toccate il pulsante [FILTER] (che mostra il filtro cinematografico attualmente selezionato).
- 2 Selezionate il filtro cinematografico desiderato e toccate [OK].

Opzioni (♦ Valore predefinito)

La videocamera offre 7 filtri cinematografici. Selezionate il filtro desiderato per vedere in anteprima l'effetto sullo schermo.

- | | |
|-----------------------|-------------------------------|
| [1. Cinema normale] ♦ | [5. Seppia] |
| [2. Vivido] | [6. Vecchi film] |
| [3. Freddo] | [7. Bianco e nero drammatico] |
| [4. Nostalgico] | |

Numero del filtro
(comparirà sul
pulsante di controllo) Nome del filtro

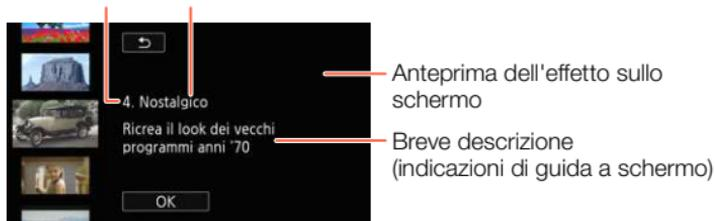

Modalità scene speciali

Selezionando una modalità Scena speciale diventa facilissimo filmare scene innevate dalla luce intensissima oppure catturare tutti i colori di un tramonto o di fuochi d'artificio.



Toccate il pulsante della modalità di ripresa (📖 87) ➤
[SCN Scena speciale] ➤ [OK] ➤ Modalità Scena speciale
desiderata ➤ [OK]

Opzioni (🔼 Valore predefinito)

[👤 Ritratto] 🔼

In questa modalità, la videocamera usa un'apertura larga per mettere nitidamente a fuoco il soggetto e sfocare lo sfondo.



[🏃 Sport]

Per registrare scene con molto movimento, come eventi sportivi e scene di ballo.



[🌃 Scena notturna]

Per registrare scene notturne con minori disturbi nell'immagine.



Impostazioni di registrazione e modalità di ripresa

[☁ Neve]

Per registrare sulla neve scene molto luminose senza che il soggetto risulti sottoesposto.



[🏖 Spiaggia]

Per registrare su spiagge assolate senza che il soggetto risulti sottoesposto.



[🌅 Tramonto]

Per registrare tramonti con colori intensi e vivaci.



[👁 Bassa luminosità]

Per registrare in condizioni di scarsa illuminazione.



[📡 Riflettore]

Per registrare scene illuminate con riflettori.



[💣 Fuochi artificiali]

Per registrare spettacoli pirotecnici.





- [Ritratto]/[Sport]/[Neve]/[Spiaggia]: la riproduzione di queste immagini potrebbe non risultare perfettamente fluida.
- [Ritratto]: all'aumentare della zoomata in avvicinamento (T) l'effetto sfocatura dello sfondo aumenta.
- [Neve]/[Spiaggia]: in giornate nuvolose o in luoghi ombreggiati il soggetto potrebbe risultare sovraesposto. Controllate l'immagine sullo schermo.
- [Bassa luminosità]:
 - I soggetti in movimento potrebbero lasciare una traccia post-immagine.
 - La qualità dell'immagine potrebbe non essere buona come in altre modalità.
 - Sullo schermo possono apparire punti bianchi.
 - La messa a fuoco automatica potrebbe non funzionare bene come in altre modalità. In tal caso, eseguite la messa a fuoco manualmente.
- [Fuochi artificiali]: si consiglia l'uso di un treppiede per evitare sfocature (dovute al movimento della videocamera).



Modalità AE programmata: regolazione delle impostazioni in base alle esigenze specifiche

Datevi la massima libertà di scelta durante le riprese con la modalità di ripresa AE programmata (AE: esposizione automatica). Analogamente ad altre modalità di ripresa, la videocamera regola automaticamente la velocità dell'otturatore e l'apertura. Tuttavia, questa modalità vi offre la massima versatilità consentendovi di regolare manualmente le altre impostazioni per ottenere i risultati desiderati.



Toccate il pulsante della modalità di ripresa (📖 87) ➤
[P AE programmato] ➤ [OK]



Comode funzioni

Registrazione lenta o veloce

Quando il formato dei filmati è impostato su MP4, è possibile utilizzare il ralenti per catturare scene con molto movimento alla metà della velocità normale, o l'accelerazione per comprimere il passaggio del tempo in esclusive scene in time-lapse. Con la registrazione lenta o veloce, è possibile scegliere una tra 8 opzioni di velocità tra 1/2 volte e 1200 volte la velocità normale, per effettuare registrazioni dal tocco originale. Inoltre, per alcune impostazioni di accelerazione è possibile scegliere di registrare un fotogramma singolo oppure un breve spezzone di filmato (circa 0,5 secondi) ad ogni intervallo.

Durante la registrazione lenta o veloce l'audio non viene registrato.



1 Controllate che l'alimentazione della videocamera sia sufficiente per completare l'operazione.

- Inserite un pacco batteria completamente carico o utilizzate l'adattatore di alimentazione compatto fornito.

2 Selezionate la velocità di registrazione.

[🔊] ➤ [🎤] Rallent./Veloce ➤ Velocità di registrazione desiderata* ➤ [X]



* Quando selezionate una velocità tra [x10] e [x1200], potete selezionare la durata di registrazione desiderata come descritto di seguito prima di toccare [X].

-  e la velocità di registrazione selezionata apparirà sullo schermo.
- Per disattivare la modalità di registrazione lenta o veloce, ripetete invece la procedura selezionando [Spento].

3 Per avviare la registrazione, premete **START/STOP**.

- Durante la registrazione, verrà visualizzato un contatore di scene e i suoi divisori (:) lampeggeranno. Si osservi che maggiore è la velocità di registrazione utilizzata, minore sarà la velocità di avanzamento del contatore scene.

4 Premete nuovamente **START/STOP** per arrestare la registrazione della scena in time-lapse o al ralenti.

Per impostare la durata di registrazione

Registrando un fotogramma a ogni intervallo si ottiene maggiore fluidità del filmato in time-lapse. In caso di soggetti in rapido movimento, può essere consigliabile registrare circa 0,5 secondi di video a ogni intervallo.

[] ➤ Selezionate [1 fotogramma] o [0,5 sec] ➤ []



Opzioni

Velocità di registrazione	Durata di registrazione e intervallo*		Tempo reale trascorso in una scena di 1 minuto
	[1 fotogramma]	[0,5 sec]	
<u>Ralenti:</u> [x1/2]	Ogni 0,02 (1/50) sec.	—	30 sec.
<u>Accelerazione:</u> [x2]	Ogni 0,08 sec.	—	2 min.
[x4]	Ogni 0,16 sec.	—	4 min.
[x10]	Ogni 0,4 sec.	Ogni 4,8 sec.	10 min.
[x20]	Ogni 0,8 sec.	Ogni 9,6 sec.	20 min.
[x60]	Ogni 2,4 sec.	Ogni 28,8 sec.	1 ora
[x120]	Ogni 4,8 sec.	Ogni 57,6 sec.	2 ore
[x1200]	Ogni 48 sec.	Ogni 9,6 min.	20 ore

* Alcuni dei tempi indicati sono valori approssimativi e arrotondati.



- La registrazione lenta o veloce non può essere utilizzata nei seguenti casi.
 - Quando la qualità video è impostata su 35 Mbps o 4 Mbps. Il ralenti [x1/2] è disponibile solo quando la qualità video è impostata su 17 Mbps.
 - **HF R68/R67/R66** Mentre la videocamera è comandata a distanza con un dispositivo iOS/Android.



Decorazione: aggiunta di un tocco personale

Aggiungete un nuovo livello di divertimento alle vostre scene decorandole. Potete aggiungere grafica animata, timbri e anche disegni a mano libera, utilizzando semplicemente la punta del dito.



HFR68/R67/R66 Potete aggiungere decorazioni anche convertendo i filmati al formato MP4 (📖 146).

■ Decorazione delle scene durante la registrazione



- 1** Toccate [👆] nell'angolo inferiore destro dello schermo per aprire la schermata delle decorazioni.
- 2** Usate uno degli strumenti offerti dalla barra degli strumenti come illustrato nelle procedure riportate di seguito.
- 3** Premete [START/STOP] per registrare i filmati con le vostre decorazioni.
 - Potete aggiungere le decorazioni anche durante la registrazione di una scena.
- 4** Toccate [X] per chiudere la schermata delle decorazioni.





- Non è possibile utilizzare contemporaneamente [Timbri animati] e timbri [Data/Ora] o [😊].
- La funzione di decorazione non è disponibile durante la registrazione doppia (solo **HFR68/R67/R66**) e quando la qualità video è impostata su 50P o 35 Mbps.

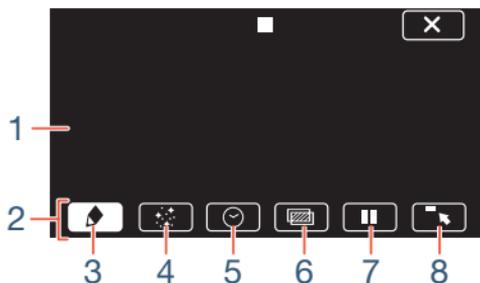

- 1 Tela - L'area in cui disegnate e vedete all'opera le decorazioni.
- 2 Barra degli strumenti.
- 3 [🖋️ Penne e timbri] Selezionate il tipo di penna o timbro e il relativo colore.
- 4 [🌟 Timbri animati] Selezionate i timbri animati da aggiungere alle vostre decorazioni.
- 5 [🕒 Data/Ora] o [😊] (in modalità 😊) Aggiunge data e/o ora come didascalia inclusa nella registrazione. Nella modalità 😊, è possibile aggiungere timbri per registrare l'età, l'altezza e il peso del bambino.
- 6 [🖼️] (mix di immagini) Scegliete tra i 26 riquadri quello da aggiungere alla tela.



- 7  In modalità di registrazione: sospende il video live. Toccate di nuovo  per ripristinare il video live. Potete aggiungere decorazioni all'immagine ferma e persino registrarla.
Nella modalità di riproduzione: sospende la riproduzione. Toccate  per riprendere la riproduzione della scena.
- 8  Rimpicciolisce la barra degli strumenti nel margine superiore della schermata per visualizzare la tela quasi nella sua interezza. Toccate  per ripristinare la barra degli strumenti.

■ Per utilizzare [Penne e timbri]

- 1 Toccate .
- Appare la schermata [Penne e timbri].
- 2 Toccate la penna o il timbro desiderati scegliendo fra le 6 icone a sinistra e quindi toccate [OK].
- Verrà nuovamente visualizzata la schermata principale delle decorazioni.
- 3 Disegnate liberamente sulla tela con la punta del dito.
- Per selezionare una penna o un timbro diversi: ripetete i passi 1 e 2.
 - Per cambiare colore: toccate  ➤  ➤ selezionate il colore desiderato nella tavolozza dei colori ➤ [OK].
 - Per cancellare disegni e timbri: toccate  ➤ [Cancella] ➤ [Sì] ➤ [OK].
 - Per salvare i vostri disegni a mano libera e timbri sulla scheda di memoria: toccate  ➤  Salva* o  Salva* ➤ [Sì] ➤ [OK].



- Per caricare dalla memoria una tela precedentemente salvata (solo disegni e timbri): toccate [] ➤ [ Carica]** o [ Carica]** ➤ [Sì] ➤ [OK].
- Una tela può essere salvata o caricata solo in modalità di standby di registrazione o durante la sospensione della riproduzione.
- * **HF R68/R67/R66** Il file della tela verrà salvato nella memoria interna.
HF R606 Il file della tela verrà salvato sulla scheda di memoria.
- ** La videocamera utilizzerà i disegni a mano libera e i timbri salvati più di recente nella memoria interna (solo **HF R68/R67/R66**) o su una scheda di memoria (solo **HF R606**).



- L'inizializzazione di una memoria cancellerà tutti i file tela [Penne e timbri] e file immagine previamente salvati. (**HF R68/R67/R66** I riquadri di mix di immagini preinstallati nella memoria interna verranno ripristinati dopo l'inizializzazione).

■ Per utilizzare [Timbri animati]

Con la modalità di ripresa impostata su , potete utilizzare simpatici timbri animati, specificatamente concepiti per i bambini.

1 Toccate [].

- Appare la schermata [Timbri animati].

2 Toccate uno dei pulsanti e quindi toccate [OK].

3 Toccate un punto della tela in cui collocare il timbro animato selezionato.

- Alcuni timbri animati si possono anche trascinare in una posizione diversa.



■ Per utilizzare [Data/Ora]



* Tranne quando eseguite la riproduzione dallo schermo indice [😊] (album Baby).

- 1** Toccate [😊].
 - Apparirà la schermata [Data/Ora].
- 2** Toccate [Data] o [Ora].
 - Per rimuovere un timbro selezionato, toccatelo nuovamente.
- 3** Toccate [OK].
 - Appariranno i timbri selezionati.
- 4** Se necessario, potete toccare il timbro e trascinarlo nella posizione desiderata.

■ Per utilizzare i timbri del menu [😊]

Quando la modalità di ripresa è impostata su 😊 in modalità di registrazione, o durante la riproduzione dall'album Baby, è possibile aggiungere "timbri" al video per registrare la crescita del bambino in termini di altezza, peso ed età. È possibile registrare le informazioni di 3 bambini diversi.



* Tranne quando eseguite la riproduzione dallo schermo indice [😊] (album Baby).

- 1** Toccate [😊].
 - Appare la schermata dei timbri relativa alla modalità 😊.
- 2** Toccate [😊 1], [😊 2] o [😊 3] per selezionare il bambino desiderato.
 - Il disegno dei timbri è leggermente diverso per ogni bambino.
- 3** Registrate le informazioni del bambino secondo le vostre esigenze.
 - Per registrare la data di nascita del bambino: toccate [👉] in corrispondenza del pulsante dell'età del bambino. Toccate anno*/mese/giorno, toccate [▲]/[▼] per cambiarlo, quindi toccate [OK]. L'età corrente del bambino verrà calcolata e visualizzata all'interno del pulsante dell'età.
 - Per registrare l'altezza o il peso del bambino: toccate [👉] in corrispondenza del pulsante relativo all'informazione che desiderate modificare. Toccate [▲] o [▼] per impostare altezza o peso, quindi toccate [OK].
 - * L'anno di nascita non può essere precedente al 2013.
- 4** Toccate uno dei pulsanti per aggiungere il timbro corrispondente: [Data] (la data corrente), [Ora] (l'ora corrente), l'età, l'altezza o il peso del bambino.
 - Per rimuovere un timbro selezionato, toccatelo nuovamente.



5 Toccate [OK].

- Appariranno i timbri selezionati.

6 Se necessario, potete toccare il timbro e trascinarlo nella posizione desiderata.



- Per il timbro dell'età, l'indicazione cambia come segue:
 - Meno di 1 settimana: giorni
 - Da 1 settimana a meno di 1 mese: settimane
 - Da 1 mese a meno di 1 anno: mesi
 - Da 1 anno a meno di 2 anni: anni e mesi
 - Da 2 anni e più: solo anni

■ Per utilizzare mix di immagini

Questi riquadri di mix di immagini possono essere combinati con il video dal vivo per ottenere divertenti effetti speciali. La funzione di mix di immagini può essere utilizzata in combinazione con ulteriori decorazioni [Penne e timbri] o [Timbri animati].

I riquadri di mix di immagini sono contenuti nella memoria interna (solo **HF R68/R67/R66**). Prima di poter utilizzare la funzione mix di immagini durante la registrazione su una scheda di memoria, dovrete scaricare i file di mix di immagini e usare ad esempio un lettore di schede per copiarli sulla scheda di memoria (📖 313).

Formato

AVCHD MP4

Modalità di ripresa



AUTO



SCN

P

Riproduzione





- **HF R68/R67/R66** Prima di eseguire questa procedura, controllate che la memoria selezionata per la registrazione (📖 85) o la riproduzione (📖 70) contenga i riquadri di mix di immagini.

- 1 Toccate per aprire la schermata [Seleziona immagine].
- 2 Toccate [+] o [-] per selezionare un riquadro di mix di immagini diverso.
 - Potete scegliere fra 26 riquadri di mix di immagini (oppure fra 20 riquadri di mix di immagini speciali per la modalità 😊).
 - **HF R68/R67/R66** Solo durante la registrazione o la riproduzione di scene su una scheda di memoria: potete anche toccare per leggere i riquadri di mix di immagini salvati sulla memoria interna.
- 3 Toccate [OK] per unire il riquadro selezionato con il video dal vivo.



- Non si possono selezionare mix di immagini durante la registrazione o la riproduzione.

■ Decorazione delle scene durante la riproduzione

È possibile decorare scene durante la loro riproduzione. Le decorazioni aggiunte durante la riproduzione non sono registrate con la scena. Potete anche caricare e applicare una tela con decorazioni precedentemente salvate.

Formato

AVCHD MP4

Modalità di ripresa



AUTO



SCN

P

Riproduzione



- 1** Riproducete la scena che desiderate decorare (📖 68).
 - Per utilizzare le varie decorazioni specialmente disegnate per la modalità 😊, avviate la riproduzione dell'album Baby (schermo indice [😊]).
- 2** Toccate lo schermo per visualizzare i pulsanti di controllo della riproduzione.
- 3** Toccate [👉] per visualizzare la barra delle decorazioni.
- 4** Decorate la scena usando gli strumenti offerti dalla barra degli strumenti come descritto nelle sezioni precedenti.
- 5** Toccate [X] per chiudere la schermata delle decorazioni.

Istantanee video

È possibile registrare una serie di brevi scene, ciascuna di pochi secondi di durata. Quando riprodurrete consecutivamente queste scene di istantanee video una dopo l'altra, potrete ottenere un video veloce e dinamico. Potete anche riprodurre le scene di istantanee video con musica di sottofondo (📖 132).



- 1** Attivate la funzione istantanee video.

[📺] ➤ [📺 Istantan. video] ➤ [ON] ➤ [X]



- Toccate invece [OFF] per disattivare la funzione istantanee video.
- Sullo schermo appare un contorno blu.

2 Premete .

- La videocamera registra per circa 4 secondi (il riquadro blu indica visualmente l'avanzamento) e poi torna automaticamente nella modalità di standby di registrazione.



- Potete modificare la lunghezza delle scene istantanee video registrate con l'opzione  [Lungh. istantanee video].
- Le seguenti operazioni disattivano la funzione istantanee video:
 - Spegner la videocamera, premere , cambiare la modalità di ripresa, ecc.
 - Modificare il formato dei filmati (AVCHD/MP4), la qualità video o la velocità dei fotogrammi.
 - Attivare la modalità di registrazione lenta o veloce.

Rilevamento e puntamento viso

La videocamera rileva automaticamente il viso delle persone e mantiene il soggetto a fuoco ed esposto correttamente. Per mettere a fuoco una persona diversa da quella selezionata dalla videocamera, toccate il viso desiderato sullo schermo (puntamento). Potete utilizzare il puntamento per tenere a fuoco anche altri tipi di soggetti in movimento, ad esempio animali o veicoli.





* Le funzioni di rilevamento del viso sono sempre attivate in modalità **AUTO** e .

Per impostazione predefinita, il rilevamento del viso è attivato, quindi potete saltare il passo 1 nella procedura seguente. Se la funzione è stata disattivata, eseguite la seguente procedura a partire dal passo 1.

1 Attivate la funzione di rilevamento del viso.

 ➤ [ Altre impostazioni] ➤ [] ➤ [**ON** Acceso ] ➤ [**X**]

- Per disattivare la funzione di rilevamento del viso, ripetete la procedura selezionando [**OFF** Spento].

2 Puntate la videocamera verso una persona.

- Se vi è più di una persona nell'immagine, la videocamera seleziona automaticamente una persona che determina essere il soggetto principale. Il soggetto principale viene indicato da un riquadro bianco e la videocamera ottimizzerà le impostazioni per quella persona. Gli altri visi verranno indicati con riquadri grigi.

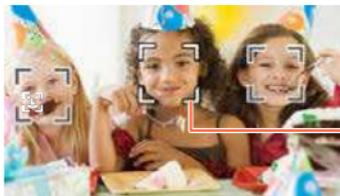

Soggetto principale



3 Toccate il viso di un'altra persona sullo schermo a sfioramento per ottimizzarne l'esposizione.

- È possibile toccare anche altri soggetti in movimento, ad esempio un animale domestico.
- Un doppio riquadro bianco apparirà intorno al soggetto selezionato e lo seguirà mentre si muove.
- Toccate [OFF] per rimuovere il riquadro di puntamento.



- La videocamera potrebbe rilevare per sbaglio visi di soggetti non umani. In questo caso disattivate il rilevamento del viso.
- Quando la funzione di rilevamento del viso è attivata, la velocità di otturazione minima utilizzata dalla videocamera è 1/25.
- Se toccate un punto del soggetto con un colore o una caratteristica unica e diversa dagli altri, sarà più facile seguirlo. Se è però presente un altro soggetto nelle vicinanze con caratteristiche simili a quelle del soggetto selezionato, è possibile che la videocamera segua il soggetto sbagliato. Toccate nuovamente lo schermo per selezionare il soggetto desiderato.
- A volte i visi potrebbero non venire rilevati correttamente. Esempi tipici includono:
 - Visi molto piccoli, grandi, scuri o luminosi rispetto all'immagine generale.
 - Visi di profilo, in diagonale, capovolti o parzialmente nascosti.



- La funzione di rilevamento del viso non è disponibile nei casi descritti di seguito.
 - Quando la modalità di ripresa è impostata su **SCN** e la modalità Scena speciale è impostata su [ Scena notturna], [ Bassa luminosità] o [ Fuochi artificiali].
 - Durante la modalità di registrazione lenta o veloce.
 - Quando la velocità dell'otturatore è minore di 1/25.
 - Quando lo zoom digitale è attivato e il rapporto di zoom è maggiore di 228x.
 - **HFR68/R67/R66** Mentre la videocamera è comandata a distanza con un dispositivo iOS/Android.
- In certi casi, il puntamento potrebbe non riuscire a seguire il soggetto. Esempi tipici includono:
 - Soggetti molto piccoli o molto grandi rispetto all'immagine generale.
 - Soggetti che si confondono facilmente con lo sfondo.
 - Soggetti con contrasto insufficiente.
 - Soggetti in rapido movimento.
 - Quando si riprende al chiuso senza una luminosità sufficiente.



Dissolvenze

La videocamera offre due effetti di transizione professionali per dissolvenza in apertura o dissolvenza in chiusura.



[] ➤ [Dissolvenze] ➤ Dissolvenza desiderata* ➤ Colore di dissolvenza desiderato* ➤ []

- * Potete visualizzare sullo schermo l'anteprima dell'effetto di transizione.
- L'icona della dissolvenza selezionata appare.
- Per disattivare le dissolvenze, ripetete la procedura selezionando [**OFF** Spento].
- È possibile modificare le impostazioni di dissolvenza anche durante la riproduzione, ad esempio per applicare solo una dissolvenza in chiusura.

Dissolvenza in apertura/chiusura

Premete **[START/STOP]** nella modalità di standby di registrazione per avviare la registrazione con una dissolvenza in apertura. Premete **[START/STOP]** durante la registrazione per arrestare la registrazione con una dissolvenza in chiusura.



- Quando si applica una dissolvenza, l'effetto non riguarda soltanto l'immagine ma anche il suono.



- Le dissolvenze non possono essere utilizzate nei seguenti casi:
 - Quando la modalità di ripresa è impostata su  e il filtro cinematografico è impostato su [Vecchi film].
 - Durante la modalità di registrazione lenta o veloce.
 - Nella registrazione di scene con decorazioni.
 - Nella registrazione di scene con istantanee video.
 - Quando è attivata la funzione di preregistrazione.
 - Quando la qualità video è impostata su 50P o 35 Mbps.
- Quando si spegne la videocamera, la dissolvenza selezionata verrà disattivata.



Quando si desidera maggiore controllo

Esposizione

Se volete registrare un soggetto che è molto più luminoso o molto più scuro dell'ambiente circostante, l'esposizione automatica determinata dalla videocamera potrebbe non essere quella ideale.

È possibile tuttavia correggere questo fenomeno compensando l'esposizione e rendendo più chiara o più scura l'intera immagine. Potete inoltre utilizzare la funzione Touch AE per ottimizzare l'esposizione in base al soggetto selezionato, oppure potete utilizzare una combinazione di entrambe le funzioni.



Aprire lo schermo di regolazione dell'esposizione.

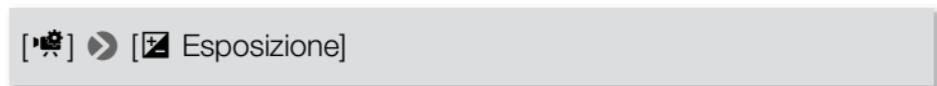

■ Compensazione dell'esposizione

1 Toccate [M].

- L'esposizione viene bloccata e sullo schermo appare l'indicatore della regolazione manuale con il valore di compensazione impostato su ± 0 .
- Toccate di nuovo [M] per riportare la videocamera all'esposizione automatica.



- 2** Toccate [] o [, oppure trascinate il dito lungo l'indicatore per impostare il valore di compensazione dell'esposizione desiderato.
 - La gamma di compensazione disponibile potrebbe variare a seconda della luminosità iniziale dell'immagine e alcuni valori potrebbero non essere disponibili.
- 3** Toccate [] per applicare e bloccare il valore di compensazione dell'esposizione.
 - Durante il blocco dell'esposizione, lo schermo visualizza l'icona  e il valore di regolazione dell'esposizione selezionato.

■ Touch AE

- 1** Toccate un soggetto che appare all'interno del riquadro .
 - L'indicatore Touch AE () lampeggerà e l'esposizione verrà ottimizzata automaticamente per il soggetto selezionato.
 - Toccate [**M**] per riportare la videocamera all'esposizione automatica.
- 2** Toccate [] per applicare il valore di esposizione ottimizzato.
 - Con l'uso di Touch AE, l'esposizione viene bloccata (sullo schermo appare l'indicatore della regolazione manuale con il valore di compensazione impostato su ± 0). Prima di toccare [, potete compensare ulteriormente l'esposizione (fase 2 e 3 della procedura precedente).
 - Durante il blocco dell'esposizione, lo schermo visualizza l'icona  e il valore di regolazione dell'esposizione selezionato.





- Se la modalità di ripresa viene cambiata mentre è attiva la compensazione dell'esposizione, la videocamera tornerà automaticamente alla modalità di esposizione automatica.
- Per impostazione predefinita, la videocamera corregge l'esposizione in condizioni di controllo luce. Potete disattivare la correzione automatica del controllo luce con l'impostazione     [Corr. auto retroilluminaz.].
- La regolazione dell'esposizione non è disponibile quando la modalità di ripresa è impostata su **SCN** e la modalità Scena speciale è impostata su [ Fuochi artificiali].

Messa a fuoco

La messa a fuoco automatica potrebbe risultare difficoltosa con i seguenti tipi di soggetto. In tal caso eseguite la messa a fuoco manualmente.

- Superfici riflettenti
- Soggetti in rapido movimento
- Soggetti con poco contrasto o senza righe verticali
- Attraverso vetri bagnati
- Scene notturne

Formato

AVCHD MP4

Modalità di ripresa



AUTO



SCN

P

Riproduzione



- 1** Regolate lo zoom prima di regolare la messa a fuoco.
- 2** Aprite lo schermo di messa a fuoco manuale.



[] ➤ [Fuoco]

■ Messa a fuoco manuale

1 Toccate [**MF**].

- Toccate di nuovo [**MF**] per riportare la videocamera alla messa a fuoco automatica.

2 Toccate e tenete premuto [] o [] per regolare la messa a fuoco.

- La distanza di messa a fuoco visualizzata verrà modificata man mano che regolate la messa a fuoco. La distanza di messa a fuoco verrà visualizzata per circa 2 secondi. Potete cambiare l'unità di misura utilizzata per l'indicazione della distanza con l'impostazione [] ➤ [] ➤ [Unità visualizzate].
- Quando [] ➤ [] ➤ [Assistenza fuoco] è impostato su [**ON** Acceso], il centro dello schermo verrà ingrandito per agevolare la messa a fuoco.
- Se desiderate mettere a fuoco un soggetto lontano, ad esempio montagne o fuochi d'artificio, toccate e tenete premuto [] finché la distanza di messa a fuoco non diventa ∞ .

3 Toccate [**X**] per bloccare la messa a fuoco alla distanza selezionata.

- Durante la messa a fuoco manuale, [**MF**] apparirà sullo schermo.



■ Touch AF

- 1** Toccate un soggetto che appare all'interno del riquadro .
 - L'indicatore Touch AF () lampeggerà e la videocamera metterà a fuoco automaticamente il soggetto o punto toccato sullo schermo.
 - Toccate di nuovo [MF] per riportare la videocamera alla messa a fuoco automatica.
 - Se necessario, correggete la messa a fuoco manualmente (passo 2 della procedura precedente).
 - 2** Toccate [X] per bloccare la messa a fuoco alla distanza selezionata.
 - Durante la messa a fuoco manuale, [MF] apparirà sullo schermo.
-  • Quando utilizzate [i] e [▲] per regolare la messa a fuoco manualmente, potete toccare un punto all'interno della cornice per metterlo a fuoco automaticamente.



Bilanciamento del bianco

La funzione di bilanciamento del bianco aiuta a riprodurre accuratamente i colori in varie condizioni di luminosità in modo che gli oggetti bianchi appaiano veramente bianchi nelle registrazioni.



[] ➤ [WB Bilanc. bianco] ➤ Opzione desiderata* ➤ []

- * Se selezionate [ WB person.], dovete anche impostare le opzioni di bilanciamento del bianco personalizzate come descritto di seguito prima di toccare [].
- Sullo schermo apparirà l'icona dell'impostazione di bilanciamento del bianco selezionata.

Per impostare il bilanciamento personalizzato del bianco

- 1 Dirigete la videocamera verso un oggetto bianco in modo da riempire l'intero schermo.
- 2 Toccate [Imposta WB].
 - Al termine dell'impostazione,  cessa di lampeggiare e scompare. La videocamera manterrà il bilanciamento del bianco personalizzato anche se viene spenta.



Opzioni (♦ Valore predefinito)

[AWB Automatico]♦

La videocamera imposta automaticamente il bilanciamento del bianco per colori dall'aspetto naturale.

[☀ Luce diurna]

Per registrare all'aperto.

[☀ Tungsteno]

Per registrazioni con illuminazione con lampade a incandescenza al tungsteno oppure fluorescenti tipo tungsteno (a 3 lunghezze d'onda).

[🎨 WB person.]

L'impostazione personalizzata del bilanciamento del bianco serve a riprodurre fedelmente il bianco dei soggetti anche con illuminazione a colori.



• Quando selezionate il bilanciamento personalizzato del bianco:

- Impostate  ➤ [Tipo zoom] su [32x Ottico].
- Ripristinate il bilanciamento del bianco se cambiate posizione o se l'illuminazione o altre condizioni cambiano.
- A seconda della sorgente di luce, l'indicazione  potrebbe continuare a lampeggiare. Il risultato dell'operazione sarà comunque migliore che con [AWB Automatico].



- Il bilanciamento personalizzato del bianco può fornire migliori risultati nei seguenti casi:
 - Condizioni di luce variabile
 - Riprese ravvicinate
 - Soggetti monocromatici (cielo, mare o foreste)
 - Con lampade al mercurio, alcune luci fluorescenti e LED

Velocità dei fotogrammi

Potete modificare la velocità dei fotogrammi (il numero di fotogrammi registrati al secondo) dei filmati AVCHD per variare l'aspetto del vostro filmato. I filmati MP4 con qualità video impostata su 35 Mbps vengono registrati a 50P, mentre quelli con impostazioni di qualità video diverse vengono registrati a 25P. Queste velocità di fotogramma non possono essere modificate.



Home ➤ [🔧 Configuraz. registraz.] ➤ [Qualità video] ➤ [i] ➤ Velocità dei fotogrammi desiderata ➤ [↶] ➤ [↷] ➤ [X]



Quando si desidera maggiore controllo

Opzioni (♦ Valore predefinito)

[50i] ♦

50 campi al secondo, interlacciati. Velocità dei fotogrammi standard dei segnali TV analogici PAL.

[PF25]

Riprese a 25 fotogrammi al secondo, progressivi*. Questa velocità di fotogramma dona alle registrazioni un tocco cinematografico. La registrazione nella modalità  ottimizza ulteriormente l'effetto.

* Registrato come 50i.



- Quando la qualità video è impostata su [Registrazione 50P] (50P o 35 Mbps), la velocità dei fotogrammi viene impostata automaticamente su 50P e non può essere modificata.

Telemacro

La funzione telemacro consente alla videocamera di effettuare la messa a fuoco a minore distanza (fino a 50 cm dal soggetto a teleobiettivo massimo), per le riprese ravvicinate di soggetti di dimensioni ridotte, quali fiori o insetti. Questa funzione inoltre aggiunge una morbida messa a fuoco sullo sfondo, in modo che il soggetto sembri più grande e risalti maggiormente.

Formato

AVCHD MP4

Modalità di ripresa



AUTO *



SCN

P

Riproduzione



Quando si desidera maggiore controllo

- * Quando la modalità di ripresa è impostata su **AUTO**, telemacro viene attivato automaticamente effettuando una zoomata in avvicinamento fino a teleobiettivo massimo e per eseguire riprese ravvicinate del soggetto.

[] ➤ [Tipo di zoom] ➤ [] (telemacro) ➤ []

- Per disattivare la funzione telemacro, toccate di nuovo [].
- La videocamera regola automaticamente lo zoom sul teleobiettivo massimo.



- Le seguenti operazioni disattivano la funzione telemacro:
 - Spegnerne la videocamera.
 - Premere [].
 - Impostare la modalità di ripresa su **AUTO**,  o la modalità Scena speciale [ Fuochi artificiali] in modalità **SCN**.
 - Zoomare in allontanamento andando verso **W** (grandangolo).
- Telemacro non può essere attivato/disattivato durante le registrazioni.



Registrazione audio

Scene audio

La videocamera può ottimizzare le impostazioni audio del microfono incorporato selezionando la scena audio che corrisponde all'ambiente di ripresa. Questo contribuirà notevolmente a dare la sensazione di trovarsi davvero sul posto.



* Quando la modalità di ripresa è impostata su 😊, la scena audio sarà automaticamente impostata su [STD Standard].

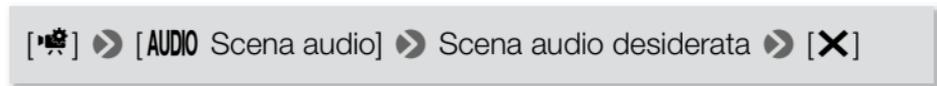

Opzioni (◆ Valore predefinito)

[STD Standard]◆

Adatta alla maggior parte delle situazioni generali. La videocamera esegue le registrazioni con le impostazioni standard.

[🎵 Musica]

Per registrare in maniera brillante spettacoli musicali e cantanti in luoghi chiusi.

[🗣️ Parlato]

Ideale per la registrazione della voce umana e di conversazioni.



Registrazione audio

Foresta e natura]

Per registrare i suoni del bosco, degli uccelli e della natura. La videocamera cattura con la massima chiarezza il suono mentre si diffonde.

Soppress. rumore]

Per registrare scene riducendo il rumore causato dal vento, dal passaggio di veicoli o simili suoni ambientali. Ideale per la registrazione in spiaggia o in luoghi con molto rumore.

Uso delle cuffie

Utilizzate le cuffie per riprodurre o controllare il livello audio durante la registrazione. Collegate le cuffie al terminale AV OUT/. Questo terminale è usato sia per le cuffie sia per l'emissione audio/video analogica, pertanto assicuratevi preventivamente di cambiare la funzione del terminale.

Formato

AVCHD MP4

Modalità di ripresa



AUTO



SCN

P

Riproduzione



- 1** Modificate la funzione del terminale impostandola su uscita cuffie.

  [ Altre impostazioni]    [AV/Cuffie] 
[ Cuffie]  []

- 2** Collegate le cuffie al terminale AV OUT/.
- 3** Regolate il volume secondo le esigenze.



[Volume] ➤ [🔊] o [🔊🔊🔊]* per regolare il volume ➤ [✖]

* È anche possibile spostare il dito lungo la barra [Cuffie].

- 🎧 appare sullo schermo.

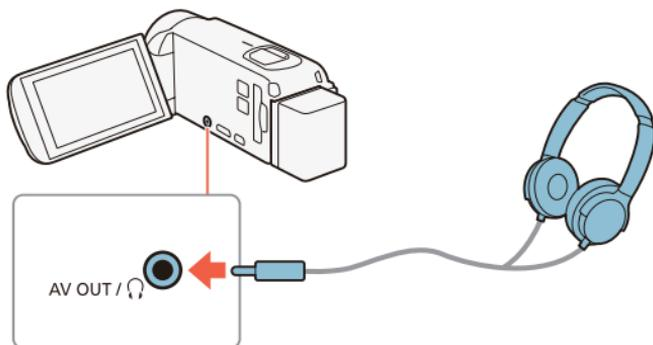

■ Regolazione del volume durante le riproduzioni



* Solo durante la riproduzione di una presentazione di foto. Per la procedura fate riferimento a **Presentazione di foto** (📖 137).

Dopo aver cambiato la funzione del terminale AV OUT/🎧 e aver collegato le cuffie, potete regolare il volume delle cuffie anche durante la riproduzione. Durante la riproduzione di filmati, il volume delle cuffie si regola come quello dell'altoparlante (📖 71), ma selezionando l'icona delle cuffie [🎧], [🎧🔊].





- Quando utilizzate le cuffie assicuratevi di abbassare il volume a un livello adatto.
- Non collegate le cuffie al terminale AV OUT/🔊 quando     [AV/Cuffie] è impostato su [**AV** AV]. Il rumore emesso in casi come questo potrebbe danneggiare l'udito.



- Utilizzate cuffie disponibili in commercio con un minijack di Ø 3,5 mm e un cavo non più lungo di 3 m.
- Anche se [AV/Cuffie] è stato impostato su [🔊 Cuffie] in una modalità di riproduzione, la funzione del terminale AV OUT/🔊 tornerà automaticamente all'emissione AV quando la videocamera viene spenta.
- **HF R68/R67/R66** Mentre vengono utilizzate le funzioni Wi-Fi, non verrà emesso audio dal terminale 🔊 (cuffie).





Funzioni di riproduzione ed editing avanzate

129

Funzioni di riproduzione avanzate

Questa sezione spiega come catturare foto o scene istantanee video a partire da una scena esistente, come riprodurre le registrazioni con musica di sottofondo, come riprodurre una presentazione di foto e altro ancora.

139

Funzioni di editing

Questa sezione spiega come tagliare o suddividere le scene e come cambiare l'immagine utilizzata come miniatura d'anteprima di una scena nell'album Baby. Solo **HFR68/R67/R66**: in questa sezione troverete anche la procedura per copiare le registrazioni e convertire le scene al formato MP4.

Funzioni di riproduzione avanzate

Cattura di foto e di scene istantanee video da un filmato

Da una scena registrata potete catturare scene istantanee video o foto. Ad esempio, potreste voler stampare foto da video registrati durante una festa o creare un piccolo videoclip usando scene istantanee video tratte dai momenti salienti di un avvenimento.

■ Cattura di una scena istantanea video



- 1 Riproducete la scena AVCHD da cui desiderate catturare la scena istantanea video (📖 68).
- 2 Nel punto in cui volete iniziare la cattura della scena istantanea video, premete **START/STOP**.
 - La videocamera cattura la scena istantanea video per circa 4 secondi (il riquadro blu funge da barra di progressione) e poi entra automaticamente nella modalità di pausa di riproduzione.
 - In alternativa potete toccare lo schermo e quindi toccare **[🎬]** per catturare la scena istantanea video.



3 Toccate [■] per arrestare la riproduzione.

- La nuova scena istantanea video verrà aggiunta alla fine dello schermo indice, con la stessa data di registrazione della scena originale.



- Potete modificare la lunghezza delle scene istantanee video catturate con l'opzione  [Lungh. istantanee video].
- Le scene istantanee video si possono catturare solo durante la riproduzione; non è possibile catturarle durante la modalità di pausa di riproduzione.
- Non è possibile catturare scene istantanee video da scene di durata inferiore a 1 secondo.
- Quando la scena originaria è essa stessa un'istantanea video, potrebbe non essere possibile catturarne un'altra a seconda della lunghezza della scena originaria e della lunghezza selezionata per le scene istantanee video.
- Avviando la cattura di una scena istantanea a meno di 1 secondo dalla fine, la cattura comincerà dall'inizio della scena successiva.
- Durante la riproduzione di scene istantanee catturate da un filmato registrato precedentemente, si possono verificare anomalie nell'immagine/sonoro nel punto in cui la riproduzione passa a una nuova scena.



■ Cattura di foto



- 1 Riproducete la scena da cui desiderate catturare una foto (📖 68).
- 2 Nel punto in cui volete eseguire la cattura, mettete in pausa la riproduzione e catturate la foto.

Toccate lo schermo per visualizzare i pulsanti di controllo della riproduzione ➤ [||] ➤ [PHOTO]

- 3 Toccate [■] per arrestare la riproduzione.



- Le dimensioni delle foto catturate da una scena sono 1920 x 1080 (1280 x 720 nella cattura di foto da una scena MP4 registrata con qualità video di 4 Mbps).
- La data e ora di registrazione delle foto riflettono la data e l'ora della registrazione della scena originale.
- Le foto catturate da una scena con rapidi movimenti possono risultare sfocate.
- **HF R68/R67/R66** Le foto verranno registrate sulla memoria selezionata per la registrazione di foto.



Riproduzione con musica di sottofondo

Canon offre la possibilità di scaricare tre brani musicali che possono essere utilizzati come musica di sottofondo durante la riproduzione dei filmati o la presentazione delle foto. Potete anche mixare l'audio originale con il sottofondo musicale e regolare il mixaggio secondo le vostre preferenze.



* Solo durante la riproduzione di una presentazione di foto. Per la procedura, fate riferimento a **Presentazione di foto** (📖 137).

- 1 Aprite lo schermo indice dei filmati desiderato (📖 68).
- 2 Selezionate il brano musicale.

🏠 ➤ [🔧 Altre impostazioni] ➤ [🎵] ➤ [Seleziona musica]
➤ [ON Acceso] ➤ [▲] o [▼] per selezionare il brano desiderato



Funzioni di riproduzione avanzate

- 1 Selezionate il brano musicale desiderato.
 - 2 Regolate il bilanciamento del sottofondo musicale durante la riproduzione.
 - 3 Riproducete il sonoro originale (senza sottofondo musicale).
 - 4 Eliminate il brano selezionato.
 - 5 Ascoltate il brano musicale selezionato. Toccate di nuovo (■) per arrestare la riproduzione.
- 3** Regolate il bilanciamento di mixaggio tra sonoro originario e musica di sottofondo.
- Toccate [🎧] (aumento del sonoro originario) o [🎵] (aumento della musica di sottofondo) o spostate il dito lungo la barra [Bilanciamento musica] per regolare a piacimento il bilanciamento del sottofondo musicale.
- 4** Toccate [X] e poi toccate una scena per iniziare la riproduzione con la musica di sottofondo selezionata.

Per regolare il bilanciamento del sottofondo musicale durante la riproduzione

Durante la riproduzione:

Toccate lo schermo per visualizzare i pulsanti di controllo della riproduzione ➤ [🎧] ➤ [🎵] o [🎧] per regolare il mixaggio della musica di sottofondo, quindi toccate ➤ [↶]



Per eliminare un brano

Nello schermo [Selezione musica], toccate [▲] o [▼] per selezionare il brano che desiderate eliminare.

[🗑️] ➤ [Si]



- Se nelle vostre creazioni video desiderate utilizzare canzoni e brani musicali protetti da copyright, ricordate che la musica protetta da copyright non può essere utilizzata senza il permesso del detentore dei diritti, salvo nei casi permessi dalla legislazione vigente, quale potrebbe essere l'uso personale. Quando utilizzate dei file musicali, assicuratevi di farlo in osservanza delle relative leggi applicabili.



- I file musicali per la musica di sottofondo sono contenuti nella memoria interna (solo **HF R68/R67/R66**). Prima di poter riprodurre con musica di sottofondo registrazioni contenute in una scheda di memoria, dovrete scaricare i file musicali necessari (📖 313).
- Dopo aver scaricato i file musicali sul computer, utilizzate Transfer Utility LE per trasferirli sulla stessa memoria che contiene le registrazioni che desiderate riprodurre con musica di sottofondo. Per ulteriori dettagli consultate la "Guida del software Transfer Utility LE" (file PDF).



- Inizializzando una scheda di memoria, i file musicali eventualmente trasferiti sulla scheda verranno cancellati in via definitiva. (**HFR68/R67/R66** I file musicali preinstallati nella memoria interna verranno ripristinati dopo l'inizializzazione).

Selezione del punto di avvio della riproduzione

Quando una scena è particolarmente lunga, potete scegliere di avviarne la riproduzione da un punto da definire. Potete utilizzare la sequenza temporale del filmato (solo scene AVCHD) per suddividere le scene in segmenti a intervalli regolari, da 6 secondi a 6 minuti.



- 1 Aprite lo schermo indice desiderato dei filmati AVCHD (📖 68).
- 2 Aprite lo schermo [Periodo tempo].

[📺] ▶ Scena desiderata

- Appare la schermata [Periodo tempo]. La miniatura grande mostrerà il primo fotogramma della scena. Sotto, vengono mostrati i fotogrammi presi per tempo dalla scena ad intervalli regolari.
- Toccate [↩] due volte per tornare allo schermo indice.



- 3** Toccate il fotogramma desiderato nella barra dei segmenti per iniziare a riprodurre la scena da quel punto.



- 1 Toccate due volte per tornare allo schermo indice.
- 2 Scena precedente/successiva.
- 3 Spostate il dito verso sinistra lungo la barra per visualizzare i 5 fotogrammi successivi.
- 4 Qualità video e lunghezza della scena.
- 5 Data e ora di registrazione.
- 6 Spostate il dito verso destra lungo la barra per visualizzare i 5 fotogrammi precedenti.
- 7 Scena attuale / Numero totale di scene.
- 8 Intervallo tra fotogrammi attualmente selezionato.

Per modificare l'intervallo tra fotogrammi

[6 sec] ➤ Intervallo desiderato ➤ [↶]



Presentazione di foto

Potete avviare una presentazione di tutte le foto e anche abbinarvi un brano musicale.



1 Aprite lo schermo indice [] (74).

2 Selezionate il brano musicale.

➤ [Altre impostazioni] ➤ [Selezione musica] ➤
[Acceso] ➤ [] o [] per selezionare il brano desiderato
(132) ➤ []

3 Toccate la foto che aprirà la presentazione per visualizzarla come foto singola.

4 Toccate lo schermo per visualizzare i pulsanti di controllo della riproduzione, poi toccate [] per riprodurre la presentazione impostata sul brano musicale selezionato.

Durante la presentazione delle foto

- Toccate lo schermo e toccate [] o [] per regolare il volume.
- Toccate lo schermo, quindi toccate [] per interrompere la presentazione.





- I file musicali per la musica di sottofondo sono contenuti nella memoria interna (solo **HFR68/R67/R66**). Prima di poter riprodurre con musica di sottofondo una presentazione di foto contenute in una scheda di memoria, dovrete scaricare i file musicali necessari (📖 313).
- Dopo aver scaricato i file musicali sul computer, utilizzate Transfer Utility LE per trasferirli sulla stessa memoria che contiene le registrazioni che desiderate riprodurre con musica di sottofondo. Per ulteriori dettagli consultate la “Guida del software Transfer Utility LE” (file PDF).
- Inizializzando una scheda di memoria, i file musicali eventualmente trasferiti sulla scheda verranno cancellati in via definitiva. (**HFR68/R67/R66** I file musicali preinstallati nella memoria interna verranno ripristinati dopo l’inizializzazione).



Funzioni di editing

Suddivisione delle scene

Potete suddividere delle scene AVCHD per tenerne le parti migliori e tagliare il resto in seguito.



- 1 Riproducete la scena desiderata (📖 68).
- 2 Nel punto in cui desiderate suddividere la scena, aprite la schermata per la suddivisione.

Toccate lo schermo per visualizzare i pulsanti di controllo della riproduzione ➤ [||] ➤ [Modifica] ➤ [Dividi]

- 3 Portate la scena ad un punto preciso, se necessario.
 - Sullo schermo appaiono i comandi della riproduzione (📖 71). Eventualmente usate modalità di riproduzione speciali (riproduzione veloce, inversione/avanzamento per fotogramma) per individuare il punto desiderato.
- 4 Suddividete la scena.

[✂ Dividi] ➤ [Sì]



- Il video dal punto in cui è stato suddiviso fino alla fine della scena apparirà nello schermo indice come nuova scena.



- Mentre si compie un avanzamento/inversione di fotogrammi durante la suddivisione di scene, l'intervallo tra i fotogrammi sarà di circa 0,5 secondi.
- Se non è possibile suddividere la scena nel punto in cui è stata sospesa la riproduzione, avanzate/tornate indietro di un fotogramma e procedete alla suddivisione.
- Durante la riproduzione, nel punto in cui la scena è stata suddivisa possono risultare difetti di immagine o audio.
- Le scene troppo brevi (di meno di 3 secondi) non si possono suddividere.
- Le scene non possono essere suddivise a meno di 1 secondo dall'inizio o dalla fine.

Taglio delle scene

È possibile tagliare scene MP4 rimuovendo tutto fino a un certo punto o tutto dopo un certo punto. Questo consente di conservare solo i momenti memorabili.

Formato

AVCHD

MP4

Modalità di ripresa



AUTO



SCN

P

Riproduzione



- 1** Riproducete la scena che desiderate tagliare (📖 68).
- 2** Nel punto in cui desiderate tagliare la scena, aprite la schermata di taglio della scena.

Toccate lo schermo per visualizzare i pulsanti di controllo della riproduzione ➤ [II] ➤ [Modifica] ➤ [Taglia]

- 3** Portate la scena ad un punto preciso, se necessario.
 - Il punto in cui il filmato verrà tagliato viene segnalato con il marcatore ▼.
 - Sullo schermo appaiono i comandi della riproduzione (📖 71). Eventualmente usate modalità di riproduzione speciali (riproduzione veloce, inversione/avanzamento per fotogramma) per individuare il punto desiderato.
- 4** Tagliate la scena.

[Taglia] ➤ [Taglia inizio] o [Taglia fine] ➤ [Nuovo file] o [Sovrascrivere]

- È possibile scegliere se tagliare la parte prima o la parte dopo il marcatore ▼, se la parte restante del video deve essere salvata come una nuova scena (mantenendo la scena originale) oppure se sovrascrivere la scena originale.
- Toccate [Stop] per interrompere l'operazione mentre è in corso.





- Non è sempre possibile tagliare correttamente i tipi di scene MP4 indicati di seguito.
 - **HFR68/R67/R66** Scene copiate dalla memoria interna a una scheda di memoria SDXC.
 - Scene registrate o copiate su una scheda di memoria con un altro dispositivo.
- Non è possibile tagliare le scene a 0,5 secondi dall'inizio o dalla fine.

Modifica della miniatura di una scena

Per le scene registrate nella modalità , è possibile modificare l'immagine della miniatura d'anteprima visualizzata nell'album Baby (schermo indice []).



- 1** Aprite lo schermo indice [] (📖 68).
- 2** Riproducete la scena desiderata.
- 3** Nel momento in cui appare l'immagine che desiderate utilizzare come miniatura d'anteprima, sospendete la riproduzione e aprite lo schermo [Imposta anteprima].

Toccate lo schermo per visualizzare i pulsanti di controllo della riproduzione ➤ [||] ➤ [Modifica] ➤ [Imposta anteprima]



- 4** Se necessario, portate la scena al punto preciso desiderato.
- Sullo schermo appaiono i comandi della riproduzione (📖 71). Eventualmente usate modalità di riproduzione speciali (riproduzione veloce, inversione/avanzamento per fotogramma) per individuare il punto desiderato.
- 5** Impostate il fotogramma visualizzato come miniatura d'anteprima della scena.

[Imposta] ➤ [Sì]



- Verrà cambiata solo la miniatura d'anteprima della scena visualizzata nell'album Baby (schermo indice [😊]).
- La divisione di una scena di cui è stata modificata la miniatura d'anteprima ne ripristinerà la miniatura d'anteprima.

HF R68/R67/R66 Copia di registrazioni su una scheda di memoria

Potete copiare le registrazioni dalla memoria interna su una scheda di memoria.



- Inserite nel suo slot la scheda di memoria in cui desiderate copiare le registrazioni e controllate che contenga sufficiente spazio disponibile.



■ Copia di registrazioni dallo schermo indice

Formato

AVCHD MP4

Modalità di ripresa



AUTO



SCN

P

Riproduzione



1 Aprite lo schermo indice dei filmati desiderato nella memoria interna (📖 68, 74).

- Per copiare tutte le scene o foto registrate in una determinata data, spostate il dito verso sinistra o destra finché non viene visualizzata una scena o foto da copiare.

2 Copiate le registrazioni.

[Modifica] ➤ [Copia [📷 ➤ SD]] ➤ Opzione desiderata* ➤ [Si]**
➤ [OK]

* Quando selezionate [Seleziona], eseguite la procedura seguente per selezionare le singole registrazioni da copiare prima di toccare [Si].

** Toccate [Stop] per interrompere l'operazione mentre è in corso.

Per selezionare registrazioni specifiche

1 Toccate le scene o foto specifiche che desiderate copiare.

- Sulle registrazioni toccate apparirà un segno di spunta ✓. Il numero totale di registrazioni selezionate appare accanto all'icona .
- Per rimuovere il segno di spunta da una scena o foto selezionata, toccatela nuovamente. Per rimuovere tutti i contrassegni contemporaneamente, toccate [Rimuovi tutto] ➤ [Si].



- 2 Dopo aver selezionato tutte le registrazioni desiderate, toccate [OK].

Opzioni

[<data>] o [<nome della cartella>]

Copia tutte le scene o foto registrate in una determinata data. Per le scene AVCHD, viene visualizzata la data nel pulsante. Per le scene MP4 e le foto, verrà visualizzato il nome della cartella. Le ultime quattro cifre del nome della cartella ne indicano la data di creazione (ad es. 1103 = 3 novembre).

[Seleziona]

Seleziona le singole scene da copiare.

[Totale scene] o [Tutte le immagini]

Copia tutte le scene o foto.

■ Copia di una singola foto



- 1 Nella visualizzazione di una singola foto, selezionate la foto che desiderate copiare (📖 74).



2 Copiate la foto.

Toccate lo schermo per visualizzare i pulsanti di controllo della riproduzione ➤ [Modifica] ➤ [Copia [ ➤ ]] ➤ [ Continua] ➤ [Si]

3 Spostate il dito a sinistra/destra per selezionare un'altra foto da copiare o toccate [].



- Non è possibile copiare le registrazioni sulla scheda di memoria nei seguenti casi:
 - Se il coperchio dell'alloggiamento della scheda di memoria è aperto.
 - Se il selettore LOCK sulla scheda di memoria è impostato per impedire la scrittura.
 - Se i numeri di cartella e di file hanno raggiunto il valore massimo consentito ( 240).

HF R68/R67/R66 Conversione di filmati al formato MP4

Le scene AVCHD o MP4 registrate sulla memoria interna possono essere convertite in scene MP4 sulla scheda di memoria. Oltre che cambiare il formato dei filmati nel più diffuso formato MP4, a seconda della scena originale, è anche possibile selezionare una qualità video inferiore per le scene convertite (conversione ridotta), al fine di ottenere file di minori dimensioni. Questa funzione è molto pratica se desiderate,



ad esempio, caricare i vostri video sul Web, in quanto i file video di minori dimensioni si caricheranno più rapidamente. Inoltre, durante la conversione, è possibile applicare decorazioni, un sottofondo musicale e filtri cinematografici esclusivi alla copia convertita.



1 Aprite lo schermo indice dei filmati desiderato nella memoria interna (📖 68).

- Per aggiungere un sottofondo musicale alla scena convertita, selezionate un brano (passo 2, 📖 132).

2 Aprite la schermata di selezione delle scene da convertire.

[Modifica] ➤ [Conversione MP4 [📺 ➡ SD]] ➤ [OK] ➤ [Unisci scene]* ➤ Qualità video desiderata del filmato convertito

- * Necessario solo per unire insieme tutte le scene selezionate in un unico filmato convertito.

3 Toccate le scene specifiche che desiderate convertire.

- Il segno ✓ comparirà sulle scene toccate. Il numero complessivo di scene selezionate appare accanto all'icona ✓.
- Per rimuovere il segno da una scena selezionata, toccatela. Per rimuovere tutti i contrassegni contemporaneamente, toccate [Rimuovi tutto] ➤ [Sì].

4 Dopo aver selezionato tutte le scene desiderate, toccate [OK] quindi [Avanti].



- Se viene visualizzato un avviso di copyright, leggetelo con attenzione e toccate [OK] se accettate le condizioni.
- **Per aggiungere un filtro cinematografico*:**

[FILTER 1] ➤ Selezionate il filtro desiderato (📖 91) ➤ [OK]

Per disattivare il filtro cinematografico, toccate nuovamente [FILTER].

- **Per modificare le impostazioni audio:** potete modificare il volume della scena convertita o il bilanciamento tra il sonoro originale e la musica di sottofondo se è stato selezionato un brano musicale.

[🎵] ➤ [🔊] o [🔊🔊]** per regolare il volume ➤ [🎧] o [🎵] per regolare il mixaggio della musica di sottofondo ➤ [↔]

** [🔊] o [🔊🔊] quando si usano cuffie.

- **Per aggiungere decorazioni*:**

[👉] ➤ Decorate la scena (📖 99)

* Non è possibile applicare contemporaneamente filtri cinematografici e decorazioni.

5 Toccate [START] per convertire la scena.

- Toccate [STOP] per interrompere l'operazione mentre è in corso.

6 Toccate [OK].



Filmati AVCHD:

Qualità video e dimensioni delle scene prima e dopo la conversione

Scena AVCHD originale (📹)	Scena MP4 convertita (📺)		
	24 Mbps (1920x1080)	17 Mbps (1920x1080)	4 Mbps (1280x720)
50P (1920x1080)	–	–	–
MPX (1920x1080)	●	●	●
FXP (1920x1080)	●	●	●
LP (1280x720)	●	●	●

Filmati MP4:

Qualità video e dimensioni delle scene prima e dopo la conversione

Scena originale (📹)	Scena convertita (📺)		
	24 Mbps (1920x1080)	17 Mbps (1920x1080)	4 Mbps (1280x720)
35 Mbps (1920x1080)	–	–	–
24 Mbps (1920x1080)	●	●	●



Scena originale (📷)	Scena convertita (SD)		
	24 Mbps (1920x1080)	17 Mbps (1920x1080)	4 Mbps (1280x720)
17 Mbps (1920x1080)	●	●	●
4 Mbps (1280x720)	–	–	●



- Se convertite filmati AVCHD con velocità dei fotogrammi di 50i, la velocità dei fotogrammi del filmato MP4 risultante sarà 25P.
- Dopo ripetute operazioni di registrazione ed eliminazione delle scene, la memoria può “frammentarsi” e la conversione MP4 potrebbe non riuscire correttamente.
- Le scene registrate utilizzando velocità di fotogramma differenti non possono essere unite in una singola scena durante la conversione MP4.





Connessioni esterne

152

Terminali sulla videocamera

Questa sezione contiene maggiori dettagli sui terminali di uscita della videocamera e presenta gli schemi di collegamento per collegare la videocamera ad altri dispositivi.

157

Riproduzione su schermi TV

Questa sezione spiega come collegare la videocamera a una TV ad alta definizione (HDTV) per riprodurre le registrazioni.

159

Salvataggio e condivisione delle registrazioni

Questa sezione spiega come salvare le registrazioni su vari dispositivi esterni: un computer, videoregistratori, la Connect Station CS100 opzionale o un disco rigido esterno senza utilizzare un computer (solo **HFR68/R67/R66**).

* **HFR68/R67/R66** Si noti che questo capitolo descrive solo connessioni ad altri dispositivi tramite cavi (cablate). Per utilizzare le comodissime funzioni di connessione wireless della videocamera, consultate **Funzioni Wi-Fi** (📖 176).

Terminali sulla videocamera

Aprire il pannello LCD per accedere ai terminali della videocamera.

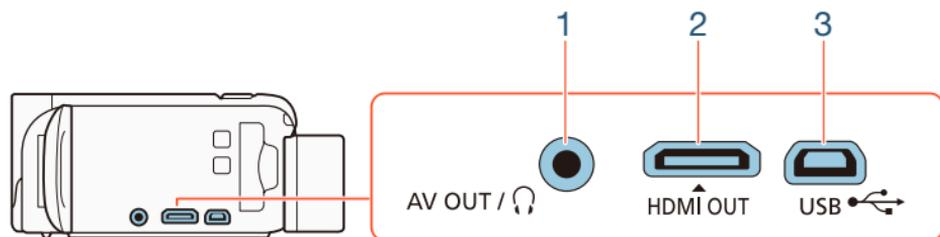

1 Terminale AV OUT/♪

2 Terminale HDMI OUT

Il terminale HDMI OUT rende possibile un collegamento digitale di eccezionale qualità che unisce audio e video in un unico cavo, molto pratico. Questo terminale è un mini ingresso HDMI. Se utilizzate un cavo HDMI acquistato, assicuratevi che sia di Tipo A a Tipo C e sia di lunghezza non superiore a 3 metri.

3 Terminale USB

Questo terminale è un mini ingresso AB. Con il cavo USB fornito potete collegarvi a un computer o ad altri dispositivi digitali con prese standard A. Solo **HFR68/R67/R66**: potete anche usare l'adattatore USB UA-100 opzionale per collegarvi a un disco rigido esterno o ad altri dispositivi di memorizzazione con un cavo USB standard tipo A.



Diagrammi di connessione

Nei seguenti diagrammi di connessione, a sinistra sono indicati i terminali della videocamera e a destra (come riferimento) un esempio di terminali su un dispositivo collegato.

Collegamento 1

HDMI

Tipo: digitale • Qualità: alta definizione • Solo uscita

Collegate a una TV ad alta definizione (HDTV) con un ingresso HDMI.



HDMI OUT

Mini connettore
HDMI



Cavo HDMI ad alta velocità
HTC-100/S (in dotazione)

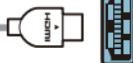

Connettore HDMI
standard

La connessione HDMI™

Il collegamento HDMI (High-Definition Multimedia Interface) (1) è comodo, completamente digitale e richiede un solo cavo per video e audio. Collegando la videocamera ad una TV ad alta definizione (HDTV) dotata di terminale HDMI potrete apprezzare riproduzioni video e audio di eccellente qualità. La videocamera regola la risoluzione in uscita in base alle caratteristiche della HDTV.





- Il terminale HDMI OUT sulla videocamera è solo per l'uscita. Non collegatelo al terminale di uscita HDMI o ad un apparecchio esterno in quanto la videocamera si potrebbe danneggiare.



- Mentre un cavo è collegato a un terminale HDMI OUT, non sarà emesso video dal terminale AV OUT/Ω.
- Il corretto funzionamento non è garantito quando si collega la videocamera a monitor DVI.
- A seconda dell'apparecchio HDTV, la corretta riproduzione di video personali potrebbe non essere possibile con il collegamento **1**. Provate con il collegamento **2**.



Collegamento 2-①

Video composito

Tipo: analogico • Qualità: definizione standard • Solo uscita

Collegate a una TV standard o a un videoregistratore con ingressi audio/video. Modificate le seguenti impostazioni sulla videocamera:

-     [Monitor TV] in base all'apparecchio TV (schermo panoramico o 4:3) se questo non rileva e cambia il formato automaticamente
-     [AV/Cuffie] su [**AV** AV]



Collegamento 2-②

Video composito (SCART)

Esattamente uguale al collegamento 2-①.

Collegate a una TV standard o a un videoregistratore con ingresso SCART. Richiede un adattatore SCART (disponibile in commercio).

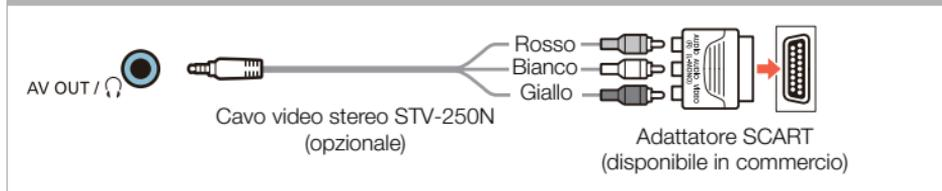

Collegamento 3

USB

Tipo: collegamento dati digitali • Solo uscita

Collegate la videocamera a un computer per salvare le registrazioni o alla Connect Station CS100 opzionale per eseguire automaticamente un backup delle registrazioni. Solo **HFR68/R67/R66** : potete anche collegare un disco rigido esterno per salvare una copia integrale di una memoria intera.

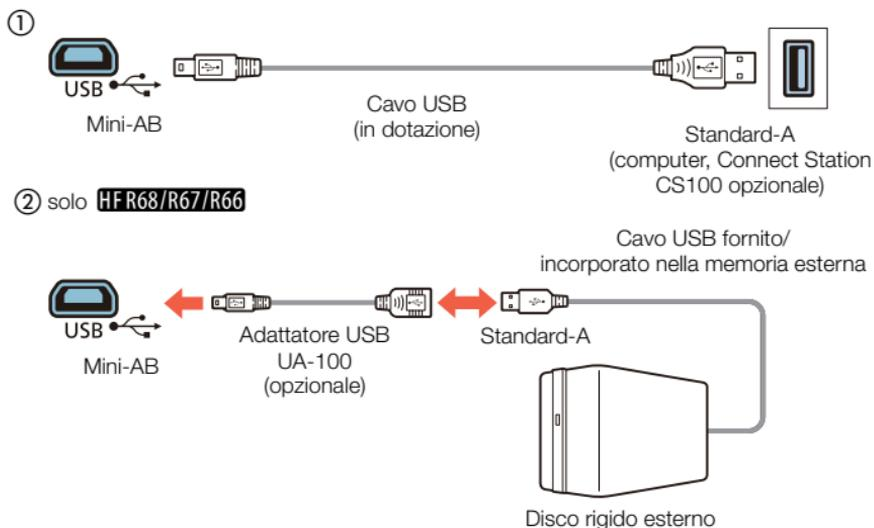

Riproduzione su schermi TV

Collegate la videocamera ad una TV per godervi i filmati con la famiglia e gli amici.



1 Spegnete videocamera e TV.

2 Collegate la videocamera alla TV.

- Consultate **Diagrammi di connessione** (📖 153) e scegliete il collegamento più adatto alla TV in uso.

3 Accendete la TV collegata.

- Sulla TV, selezionate come ingresso video lo stesso terminale a cui è collegata la videocamera. Consultate il manuale di istruzioni dell'apparecchio TV collegato.

4 Accendete la videocamera e impostatela sulla modalità di riproduzione.

5 Aprite lo schermo indice dei filmati desiderato (📖 68, 74).

- Riproducete i filmati o le foto desiderate.



- Se la durata residua della batteria è limitata, potete alimentare la videocamera con l'adattatore di alimentazione compatto così da non consumare il pacco batteria.
- Mentre è collegato un cavetto ai terminali HDMI OUT o AV OUT/🔊 non verrà emesso audio dall'altoparlante interno.



- **HF R68/R67/R66** Mentre vengono utilizzate le funzioni Wi-Fi, non verranno emessi audio e video dal terminale HDMI OUT o dal terminale AV OUT/Ω.
- Collegamento **2-①** o **2-②**: quando vengono riprodotti filmati 16:9 su apparecchi TV standard di formato 4:3, la TV passerà automaticamente alla modalità panorama se è compatibile con il sistema WSS. Altrimenti modificate manualmente il rapporto di formato della TV.
- I televisori HDTV compatibili con AVCHD e i registratori digitali con apposito alloggiamento per scheda di memoria possono riprodurre i filmati AVCHD registrati con questa videocamera direttamente dalla videocamera. Consultate il manuale di istruzioni del dispositivo utilizzato. In base al dispositivo utilizzato, la riproduzione potrebbe non avvenire correttamente nonostante la compatibilità con l'AVCHD. In tal caso, riproducete le registrazioni sulla scheda di memoria utilizzando la videocamera.



Salvataggio e condivisione delle registrazioni

Salvate regolarmente le registrazioni. Avete varie opzioni a disposizione per salvare le vostre registrazioni. Ogni metodo offre specifici vantaggi, per cui la scelta di come salvare le registrazioni si basa su come desiderate utilizzarle.

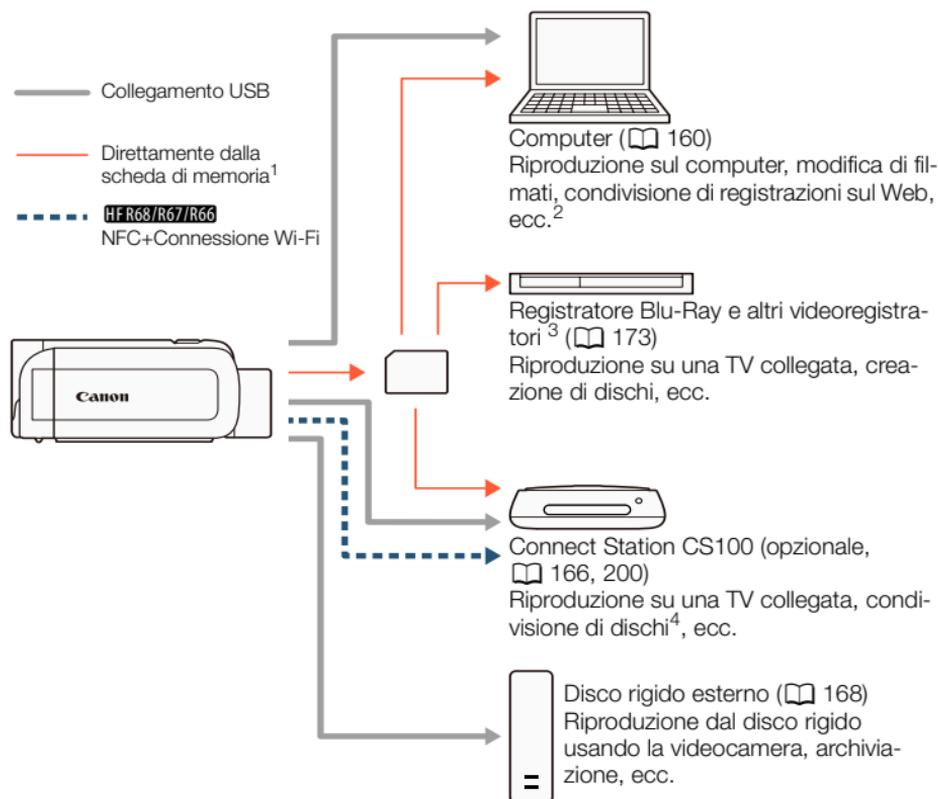

- HF R68/R67/R66** Per salvare le registrazioni contenute nella memoria interna, copiatele prima sulla scheda di memoria (📖 143).
- Le funzioni di editing/riproduzione che è possibile utilizzare dopo aver salvato le registrazioni dipendono dalle caratteristiche tecniche del computer e dal software installato.
- Le funzioni di editing/riproduzione che è possibile utilizzare dipendono dalle caratteristiche tecniche del registratore utilizzato. Inoltre potrebbe risultare impossibile registrare filmati MP4.
- Tra Connect Station CS100, utilizzando i servizi CANON IMAGE GATEWAY.

Salvataggio delle registrazioni su un computer

Questa sezione spiega come salvare le registrazioni su un computer tramite collegamento USB. Utilizzate il software Transfer Utility LE¹ per i filmati AVCHD e CameraWindow² per i filmati MP4 e le foto.

- Software per i filmati AVCHD, disponibile gratuitamente per il download sul sito Web di PIXELA.
- Software per foto e filmati MP4, disponibile gratuitamente per il download sul sito Canon del vostro paese.

■ Salvataggio dei filmati AVCHD (Windows/Mac OS)

Con il software Transfer Utility LE potete salvare sul computer le scene AVCHD che avete registrato. Scaricate il software e installatelo prima di collegare la videocamera al computer per la prima volta. Per scaricare il software è necessaria una connessione Internet. Eseguite le procedure seguenti, facendo riferimento alla “Guida introduttiva di Transfer Utility LE” in dotazione.



- Prima di installare il software, controllate che il computer sia connesso a Internet.



Installazione

- 1** Scaricate il file compresso dal sito Web di PIXELA.
 - Per scaricare il file di installazione compresso, visitate il seguente sito Web:
http://pixela.jp/cetule_dl
- 2** Decomprimete il file.
 - Il file compresso contiene il programma di installazione (setup.exe) e la Guida del software (file PDF).
- 3** Installate il software come illustrato nella Guida del software (file PDF).

Collegamento della videocamera al computer



- 1** Videocamera: alimentate la videocamera con l'adattatore di alimentazione compatto.
- 2** Videocamera: aprite lo schermo indice desiderato dei filmati AVCHD (📖 68).
- 3** Collegate la videocamera al computer utilizzando il cavo USB fornito.
 - Collegamento **3-①**. Consultate **Diagrammi di connessione** (📖 156).



- Se appare una schermata di selezione di un dispositivo, selezionate [Computer].
- Quando la connessione viene stabilita correttamente, lo schermo visualizzerà il messaggio [Connessione USB].
- Computer Windows: se appare la finestra di dialogo AutoPlay, chiudetela.

4 Computer: cliccate due volte l'icona visibile a destra.



5 Computer: salvate le registrazioni come illustrato nella Guida del software (file PDF).

■ Salvataggio di filmati MP4 e foto (Windows/Mac OS)

Con il software CameraWindow potete salvare filmati MP4 e foto sul vostro computer e organizzarli con facilità. Per le informazioni più aggiornate sulla compatibilità e sui requisiti di sistema, visitate il sito Web Canon del vostro Paese.

Installazione

Installate il software prima di collegare la videocamera al computer per la prima volta. Assicuratevi di installare il software anche se nel vostro computer avete già un'altra versione di CameraWindow. La funzione di aggiornamento automatico del software può mettere a vostra disposizione funzioni ottimizzate per questa videocamera.



- Prima di installare il software, controllate che il computer sia connesso a Internet.



- 1 Scaricate il software dal sito Web Canon del vostro paese.
 - Per scaricare il pacchetto **CAMCORDER Software**, visitate il seguente sito Web.
<http://www.canon.com/icpd/>
(Cliccate sul vostro paese/regione, cercate il modello della vostra videocamera e poi passate alla pagina per il download.)
- 2 Seguite le istruzioni visualizzate sullo schermo per installare CameraWindow.
 - Per informazioni dettagliate su come aprire il pacchetto software ed eseguire il programma di installazione, fate riferimento alle istruzioni sul sito Web da cui scaricate il software.
 - Per gli utenti di Windows, se viene visualizzata una finestra di dialogo di Controllo dell'account utente, seguite le istruzioni.
 - Quando viene visualizzata la schermata dell'ultimo passo (**Fine**), il software è stato installato correttamente. Chiudete il programma di installazione facendo clic su **Fine**.

Collegamento della videocamera al computer



- 1 Alimentate la videocamera con l'adattatore di alimentazione compatto.
- 2 Aprite lo schermo indice [] dei filmati MP4 (68) o lo schermo indice [] (74).



3 Collegate la videocamera al computer utilizzando il cavo USB fornito.

- Collegamento **3-①**. Consultate **Diagrammi di connessione** (📖 156).
- Se appare una schermata di selezione di un dispositivo, selezionate [Computer].
- Quando la connessione viene stabilita correttamente, lo schermo visualizzerà il messaggio [Connessione USB].

4 Computer: CameraWindow si avvierà automaticamente e verrà visualizzata la schermata principale.

- Windows: se invece appare la finestra di dialogo AutoPlay, fate clic su **Scarica le immagini da Canon Camera** per avviare il programma CameraWindow.
- Mac OS: Se viene visualizzata una finestra di selezione del dispositivo, selezionate il nome del modello della vostra videocamera nell'elenco e fate clic su **OK**.

5 Computer: nella schermata principale di CameraWindow, fate clic su **Importa immagini da fotocamera > Importa immagini non trasferite**.

- I filmati MP4 e le foto che non avete ancora trasferito al computer saranno salvati.
- Fate clic su **Annulla** per interrompere il trasferimento in corso.
- Al termine del trasferimento, fate clic su **OK** e chiudete CameraWindow.





- **Quando la videocamera è collegata al computer:**
 - Non aprite il coperchio dell'alloggiamento della scheda di memoria.
 - Non modificate o eliminate nessuna cartella o file della videocamera direttamente dal computer perché ciò potrebbe comportare la perdita permanente dei dati. Quando salvate delle registrazioni su un computer, si consiglia di utilizzare i software descritti in questa sezione (Transfer Utility LE per filmati AVCHD e CameraWindow per filmati MP4 e foto).
 - Non abilitate le modalità di **Sospensione** o **Ibernazione** del computer (Windows) e non attivate lo stato di **Stop** (Mac OS).
- Se desiderate utilizzare delle registrazioni sul vostro computer, fatene una copia prima. Usate la copia dei file e conservate gli originali.



- Per disinstallare CameraWindow:
 - Windows: nel **Pannello di controllo**, aprite **Programmi e funzionalità** o **Installazione applicazioni**. Selezionate **Canon Utilities CameraWindow DC 8**, fate clic su **Disinstalla** o **Disinstalla/Cambia**, quindi fare clic su **OK**.
 - Mac OS: trascinate nel **Cestino** la cartella: /Applicazioni/Canon Utilities/CameraWindow.



- I seguenti tipi di scene MP4 saranno riconosciuti come file separati sul computer.
 - Scene oltre i 4 GB.
 - Scene registrate a 35 Mbps di lunghezza superiore a 30 minuti
 - Scene registrate con una qualità video diversa da 35 Mbps e con una lunghezza superiore a 1 ora
- A seconda del computer, il software potrebbe non funzionare correttamente oppure potrebbe non essere possibile riprodurre i filmati.
- Quando la videocamera è alimentata solo con il pacco batteria, l'indicazione della carica della batteria nella zona delle informazioni della videocamera nella schermata di Camera-Window (**Capacità batteria**) sarà sempre riportata come **Massima**, indipendentemente dall'effettiva carica residua della batteria.

Salvataggio delle registrazioni sulla Connect Station CS100 opzionale (USB)

Tutti i filmati e le foto registrati si possono salvare con facilità sulla Connect Station CS100 opzionale. È possibile organizzare le registrazioni in album, riprodurle su un televisore HDTV collegato o condividerle sul Web. Per maggiori dettagli consultate il manuale di istruzioni della CS100.



Salvataggio e condivisione delle registrazioni

Questa sezione spiega come collegare la videocamera a una CS100 servendosi del cavo USB in dotazione. **HFR68/R67/R66**: potete anche usare il comodo metodo di connessione NFC/Wi-Fi (📖 200).



- 1** Alimentate la videocamera con l'adattatore di alimentazione compatto.
- 2** Premete  per impostare la videocamera sulla modalità di riproduzione e aprite uno schermo indice qualsiasi.
- 3** Selezionate il tipo di connessione USB.

  [🔧 Altre impostazioni]    [Impostazione USB]
 [🖨️ Connect Station] o [🖨️📄 Collega e imposta]  [X]

- 4** Collegare la videocamera alla Connect Station utilizzando il cavo USB fornito.
 - Collegamento **3-①**. Consultate **Diagrammi di connessione** (📖 156).
 - Se appare una schermata di selezione di un dispositivo, selezionate [Connect Station].
 - Quando la connessione viene stabilita correttamente, si avvia automaticamente il trasferimento di file.
 - Potete controllare sulla Connect Station quando tutti i file sono stati salvati. Consultare il manuale di istruzioni della CS100.



5 Scollegare il cavo USB.

- Sulla videocamera viene nuovamente visualizzato lo schermo indice.

HFR68/R67/R66 Salvataggio della memoria: salvataggio su un disco rigido esterno di tutta la memoria

Tutti i filmati e le foto registrati si possono salvare con facilità su un normale disco rigido esterno collegato direttamente alla videocamera. Potete anche usare la videocamera per riprodurre le registrazioni direttamente dal disco rigido.

Inizializzate il disco rigido ( 172) quando lo utilizzate per la prima volta con questa videocamera.



■ Salvataggio di una memoria su un disco rigido esterno

- 1 Alimentate la videocamera con l'adattatore di alimentazione compatto.
- 2 Premete  per impostare la videocamera sulla modalità di riproduzione e aprite uno schermo indice qualsiasi.
- 3 Collegate la videocamera al disco rigido esterno.



- Collegamento **3**. Consultate **Diagrammi di connessione** (📖 156).
- Se il cavo USB fornito con l'unità di memoria esterna ha un connettore standard A dovrete utilizzare l'adattatore USB UA-100 opzionale.

4 Salvate tutti i contenuti della memoria desiderata.

[Salva su disco rigido] ➤ Memoria desiderata ➤ [Si]* ➤ [OK]

- * Toccate [Stop] ➤ [Si] per interrompere l'operazione mentre è in corso.
- Dopo avere selezionato la memoria potete controllare il nome della cartella che verrà creata sull'unità. Tutte le operazioni di salvataggio di memoria creeranno una nuova cartella di salvataggio avente come nome la data in formato numerico.

Prima di scollegare il disco rigido esterno

Prima di spegnere o scollegare fisicamente il disco rigido esterno assicuratevi di avere terminato correttamente la connessione della videocamera per evitare il rischio di danneggiare i file. Dalla schermata [Disco rigido esterno]:

[Rimoz. sicura disco rigido] ➤ [Si]





- Prima di salvare su un disco rigido esterno una memoria, assicuratevi di alimentare la videocamera con l'adattatore di alimentazione compatto. Scollegando l'adattatore di alimentazione compatto, il collegamento tra videocamera e disco rigido esterno si interromperà e ciò potrebbe comportare il danneggiamento dei dati in quest'ultima.



- Informazioni sulle cartelle di salvataggio memoria:
 - Se si eseguono più volte nello stesso giorno operazioni di salvataggio di memoria (ad esempio se avete salvato la memoria interna e poi una scheda di memoria), dopo la prima operazione verrà aggiunto un suffisso numerico al nome della cartella di destinazione (es. "-1", "-2", ecc.).
 - Per ciascuna data potranno essere create un massimo di 10 cartelle di salvataggio e su ciascun disco rigido potranno essere create un massimo di 300 cartelle di salvataggio.
- I seguenti tipi di disco rigido esterno non sono utilizzabili: per informazioni più aggiornate sui dispositivi utilizzabili visitate il sito Web Canon del vostro Paese.
 - Dischi rigidi portatili alimentati via USB.
 - Dischi rigidi con capacità superiore a 2 TB.
 - Chiavette o supporti USB collegati a lettori di schede.
- Se il disco rigido esterno ha delle partizioni, ne verrà riconosciuta solo la prima.



■ Riproduzione di registrazioni salvate da un disco rigido esterno

- 1** Collegate il disco rigido esterno alla videocamera.
 - Passi da 1 a 3 nella procedura precedente (📖 168).
- 2** Toccate [Riproduci da disco rigido] e selezionate la cartella della memoria salvata che desiderate riprodurre.
 - Appare lo schermo indice.
- 3** Toccate una registrazione per riprodurla.
 - Per passare ad un'altra cartella di salvataggio per la memoria, toccate [📁], quindi selezionate la cartella di salvataggio per la memoria con la data che desiderate riprodurre.
- 4** Al termine della riproduzione, assicuratevi di interrompere opportunamente il collegamento al disco rigido esterno prima di scollegarlo fisicamente.

[📁] ➤ [↶] ➤ [Rimoz. sicura disco rigido] ➤ [Si]

Per eliminare la cartella di salvataggio memoria correntemente visualizzata

- 1** Eliminate la cartella con la memoria salvata.

🏠 ➤ [⚙️ Altre impostazioni] ➤ [🗑️] ➤ [Elimina cart. salvat. mem.] ➤ [Si] ➤ [OK]



- Prima di estrarre il disco rigido esterno, interrompetene correttamente il collegamento.



- Fate molta attenzione quando eliminate le registrazioni. Una volta cancellate, le registrazioni non potranno più essere recuperate.

Inizializzazione del disco rigido esterno

- Collegate il disco rigido esterno alla videocamera.
 - Passi da 1 a 3 nella procedura precedente (📖 168).
- Inizializzate il disco rigido esterno.

 ➤ [🔧 Altre impostazioni] ➤  ➤ [Inizializza HDD] ➤ [Inizializza] ➤ [Inizializzazione completa]¹ ➤ [Sì]² ➤ [OK]

- ¹ Toccate questa opzione se desiderate cancellare fisicamente tutti i dati anziché azzerare la tabella di allocazione dei file dell'unità. Se la capacità del disco rigido è elevata, l'operazione può richiedere alcune ore.
- ² Se selezionate l'opzione [Inizializzazione completa], potete toccare [Annulla] ➤ [OK] per annullare l'inizializzazione mentre è in corso. Tutte le registrazioni vengono cancellate e il disco rigido può essere utilizzato senza problemi.

- Prima di estrarre il disco rigido esterno, interrompetene correttamente il collegamento.





- Inizializzando il disco rigido esterno se ne **eliminano in via permanente tutti i dati** (incluse registrazioni, dati preesistenti non salvati con la videocamera e partizioni). Assicuratevi di copiare preventivamente su un computer o un altro dispositivo i dati importanti.

Copia delle registrazioni su un videoregistratore esterno

■ Ad alta definizione

Se il videoregistratore digitale esterno ha un alloggiamento per schede di memoria SD compatibile con il tipo di scheda utilizzato, potete copiare le vostre registrazioni ad alta definizione direttamente dalla scheda di memoria. Solo **HF R68/R67/R66**: per copiare le registrazioni contenute nella memoria interna, copiatele prima sulla scheda di memoria (📖 143).

I dettagli della procedura possono variare a seconda del dispositivo utilizzato, quindi per essere sicuri consultate il manuale di istruzioni del videoregistratore digitale.

■ A definizione standard

I filmati possono essere copiati collegando la videocamera a un videoregistratore normale o digitale con ingressi audio/video analogici. I video verranno riprodotti in definizione standard, anche se le scene originali sono in alta definizione.



Formato

AVCHD MP4

Modalità di ripresa



AUTO



SCN

P

Riproduzione



- 1** Alimentate la videocamera con l'adattatore di alimentazione compatto.
- 2** Collegate la videocamera al videoregistratore utilizzando il cavo video stereo STV-250N opzionale.
 - Collegamento **2-①** o **2-②**. Consultate **Diagrammi di connessione** (📖 155).
- 3** Aprite lo schermo indice che contiene le scene che volete copiare (📖 68).
 - Controllate che     [AV/Cuffie] sia impostato su  AV].
- 4** Apparecchio registratore esterno: inserite una videocassetta vuota e impostate l'apparecchio sulla modalità di pausa di registrazione.
- 5** Videocamera: individuate la scena che desiderate copiare e quindi mettete in pausa la riproduzione immediatamente prima della scena stessa.
- 6** Videocamera: riavviate la riproduzione.
 - Per impostazione predefinita, la data e l'ora verranno integrate nel segnale video in uscita. Questa impostazione può essere modificata con l'opzione     [Visualizza data/ora].



- 7** Apparecchio registratore esterno: avviate la registrazione quando appare la scena che desiderate copiare; interrompetela quando finisce.
- 8** Videocamera: arrestate la riproduzione.



- Utilizzate un registratore Blu-Ray Disc esterno compatibile con le specifiche AVCHD ver. 2.0 per copiare su dischi Blu-Ray filmati registrati in modalità 50P o MXP





HF R68/R67/R66 **Funzioni Wi-Fi**

177

Panoramica delle funzioni Wi-Fi della videocamera

Questa sezione descrive in linea generale le funzioni Wi-Fi offerte dalla videocamera e contiene importanti informazioni sugli standard Wi-Fi supportati.

182

Funzioni Wi-Fi della videocamera

In questa sezione trovate indicazioni dettagliate sull'uso delle comode funzioni Wi-Fi della videocamera, ad esempio sul comando a distanza con un dispositivo iOS o Android, su come riprodurre le registrazioni da un browser Internet su un dispositivo Wi-Fi o su come usare la Connect Station CS100 opzionale per salvare con facilità le registrazioni.

212

Connessione e impostazioni Wi-Fi

Questa sezione spiega come connettere la videocamera a un punto di accesso (router wireless) su una rete Wi-Fi esistente e come verificare le impostazioni Wi-Fi e, se necessario, modificarle.

Panoramica delle funzioni Wi-Fi della videocamera

Le funzioni Wi-Fi della videocamera consentono di collegarsi a un dispositivo* con funzioni Wi-Fi, ad esempio uno smartphone o un tablet, per salvare, riprodurre e caricare le registrazioni. Per la definizione dei termini più frequenti utilizzati in questo documento, consultate il **Glossario** (📖 222).

* In questo documento, il termine “dispositivo iOS” indica iPhone e iPad con funzionalità Wi-Fi, mentre il termine “dispositivo Android” indica smartphone e tablet Android con funzionalità Wi-Fi.

Dispositivi iOS

- Installate l'app CameraAccess plus e utilizzate il vostro iPhone o iPad come telecomando per registrare con la videocamera (📖 182). Potete persino inviare in streaming il video dalla videocamera e registrarlo direttamente sul dispositivo iOS.
- Installando l'app Movie Uploader, potete salvare le registrazioni sul vostro dispositivo iOS e persino caricarle su YouTube o Facebook (📖 197).
- Utilizzando un browser Web potete accedere alla videocamera e riprodurre le registrazioni sul vostro dispositivo iOS (📖 194).



CameraAccess plus



Movie Uploader



Dispositivi Android

- Installate l'app CameraAccess plus e utilizzate il vostro smartphone o tablet come telecomando per registrare con la videocamera (📖 182). Potete persino inviare in streaming il video dalla videocamera e registrarlo direttamente sul vostro dispositivo Android.
- Utilizzando un browser Web potete accedere alla videocamera e riprodurre le registrazioni sul vostro dispositivo Android. Potete anche salvare una copia sul vostro dispositivo Android (📖 194).



CameraAccess plus

Connect Station CS100 (opzionale)

- Utile opzione per salvare, riprodurre e condividere le registrazioni effettuate. La tecnologia NFC consente di avviare facilmente il trasferimento di file tramite una connessione Wi-Fi (📖 200).

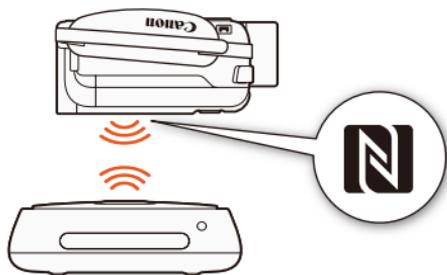

Computer e altri dispositivi Wi-Fi

- Su computer con ricevitore Wi-Fi, potete utilizzare un browser Web per accedere alla videocamera e riprodurre le registrazioni. Potete anche salvare una copia sul computer (📖 194).
- Connettendo la videocamera a un punto di accesso come server di contenuti multimediali, potete riprodurre le registrazioni su computer e altri dispositivi collegati alla stessa rete domestica (📖 209).



CANON iMAGE GATEWAY

- Collegando la videocamera a un punto di accesso della rete domestica connesso a Internet, potete anche condividere le registrazioni su CANON iMAGE GATEWAY e sfruttare diversi servizi Web, fra cui il caricamento di registrazioni su Facebook e YouTube (📖 202).



■ Prima di utilizzare le funzioni Wi-Fi

A seconda della funzione Wi-Fi utilizzata, la videocamera si collegherà direttamente in wireless, ovvero senza l'utilizzo di cavi, a un dispositivo Wi-Fi (ad esempio uno smartphone), oppure a una rete Wi-Fi tramite un punto di accesso (router wireless)*. Dopo aver selezionato la funzione desiderata, seguite le istruzioni a schermo per connettere la videocamera.

Questa videocamera è anche compatibile con gli standard internazionali NFC (Near Field Communication). Quando si utilizza un dispositivo Android compatibile NFC**, è possibile abbinare facilmente la videocamera al dispositivo, semplicemente toccando i punti di contatto NFC contemporaneamente sui due dispositivi.

* I diversi fabbricanti possono riferirsi al punto di accesso con nomi diversi, ad esempio router di rete wireless, o router LAN wireless.

** Solo dispositivi compatibili NFC con sistema operativo Android da 4.0 a 4.4.



- Utilizzare una rete Wi-Fi non protetta può comportare il rischio che i file e i dati siano visibili da terzi non autorizzati. Considerate sempre il possibile pericolo.



- Quando si utilizzano le funzioni Wi-Fi si raccomanda di utilizzare un pacco batteria completamente carico o l'adattatore di alimentazione compatto fornito.



- Quando utilizzate le funzioni Wi-Fi della videocamera, fate attenzione a non coprirne con la mano o altri oggetti la parte posteriore superiore. L'antenna Wi-Fi si trova infatti in tale posizione e coprirla può interferire con il segnale wireless.

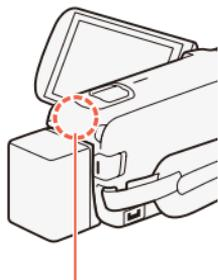

Antenna Wi-Fi

- Non aprite il coperchio dell'alloggiamento della scheda di memoria durante la connessione wireless.
- Durante l'utilizzo delle funzioni Wi-Fi, la funzione di spegnimento automatico della videocamera verrà disattivata.



Funzioni Wi-Fi della videocamera

Utilizzo di un dispositivo iOS o Android come telecomando

Utilizzando l'app CameraAccess plus*, potete visualizzare l'immagine inviata in streaming dalla videocamera su un dispositivo iOS/Android anche quando la videocamera si trova in un altro luogo. Potete utilizzare il dispositivo iOS/Android come un telecomando per avviare la registrazione con la videocamera e, utilizzando la funzione Monitoraggio da casa, potete addirittura registrare l'immagine inviata in streaming localmente sul dispositivo iOS/Android.

Quando si utilizza un dispositivo Android compatibile NFC (📖 180), è possibile connettere la videocamera al dispositivo con una semplice operazione.

* La app CameraAccess plus fornita da PIXELA è disponibile gratuitamente su App Store (per dispositivi iOS) e Google Play™ (per dispositivi Android).

Formato

AVCHD MP4

Modalità di ripresa



AUTO



SCN

P

Riproduzione





- Prima di eseguire queste procedure per la prima volta, scaricate e installate la versione più recente della app Camera-Access plus sul dispositivo iOS/Android. La app può essere scaricata gratuitamente dai seguenti siti Web (solo in lingua inglese):

- **Dispositivi iOS** (App Store):

<http://appstore.com/cameraaccessplus>

- **Dispositivi Android*** (Google Play™):

[http://play.google.com/store/apps/](http://play.google.com/store/apps/details?id=jp.co.pixela.cameraaccessplus)

[details?id=jp.co.pixela.cameraaccessplus](http://play.google.com/store/apps/details?id=jp.co.pixela.cameraaccessplus)

* Dispositivi Android compatibili NFC: potete toccare il dispositivo Android verso la videocamera (📖 185) senza l'app installata per aprire automaticamente la pagina del download di Google Play.

■ Streaming tramite Wi-Fi (Monitoraggio da casa)

Questa funzione vi consente di monitorare in streaming l'immagine della videocamera mentre si trova in un altro luogo ma sempre nel raggio della rete Wi-Fi, ad esempio in un'altra stanza della casa. È possibile utilizzare il dispositivo iOS/Android per il comando della videocamera.

1 Videocamera: attivate la funzione [Monitoraggio da casa].

🏠 ➤ [📱 Controllo remoto+Streaming] ➤ [📱 Monitoraggio da casa] ➤ [OK]

- Appariranno il SSID (nome rete) e la password della videocamera.
- La videocamera è ora pronta per connettersi con il dispositivo iOS o Android.



2 Dispositivi Android compatibili NFC: collegate la videocamera al dispositivo come descritto in [Abbinamento di un dispositivo Android compatibile NFC](#) (📖 185).

- Quando la connessione Wi-Fi viene stabilita correttamente, lo schermo della videocamera mostrerà il messaggio [Connesso] e nella schermata dell'app CameraAccess plus sul dispositivo Android apparirà l'immagine dal vivo.
- Utilizzate i comandi a schermo dell'app per azionare la videocamera durante la visualizzazione dell'immagine dal vivo sul dispositivo. Il resto di questa procedura non è necessario.

Dispositivi iOS/Android non compatibili NFC: nella schermata delle impostazioni Wi-Fi, attivate la funzione Wi-Fi e selezionate il nome della rete che appare sullo schermo della videocamera (passo 1). Se necessario, immettete la password visualizzata sullo schermo della videocamera.

- L'identificativo della rete della videocamera (SSID) dovrebbe comparire nell'elenco delle reti/punti di accesso rilevati dal dispositivo.
- Finché non si reimposta la password Wi-Fi della videocamera, sarà necessario immettere la password solo la prima volta che si connette il dispositivo.
- Quando la connessione Wi-Fi viene stabilita correttamente, lo schermo della videocamera mostrerà il messaggio [Connesso].

3 Dispositivo iOS/Android: avviate la app CameraAccess plus.



- Utilizzate i comandi a schermo dell'app per azionare la videocamera durante la visualizzazione dell'immagine dal vivo sul dispositivo.

Al termine della registrazione

- 1** Videocamera: toccate [Fine] per chiudere la connessione wireless e spegnere la videocamera.
- 2** Dispositivo iOS/Android: chiudete l'app CameraAccess plus.

Abbinamento di un dispositivo Android compatibile NFC

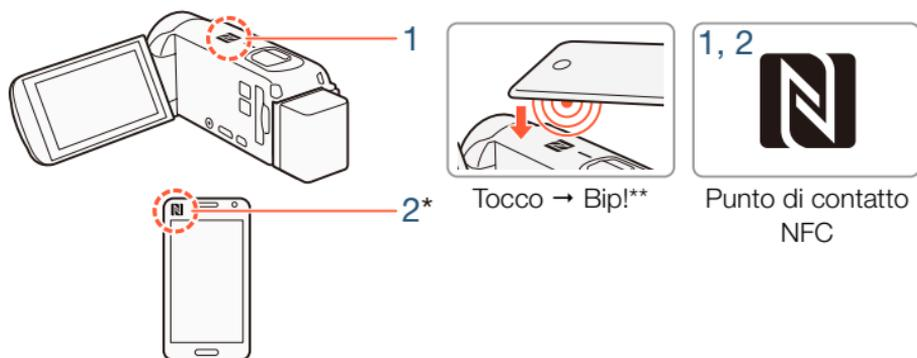

- 1** Toccate il punto di contatto NFC sul dispositivo Android verso il punto di contatto NFC sulla videocamera.
 - Allineate il centro dei punti di contatto NFC sui due dispositivi. In assenza di una reazione, provate a cambiare leggermente la posizione del dispositivo Android mentre è a contatto con la videocamera.



- Quando il dispositivo è stato riconosciuto, il dispositivo Android emette un segnale acustico** e l'app CameraAccess plus viene avviata automaticamente.

2 Dispositivo Android: toccate **OK**.

* Solo a scopo illustrativo. Per informazioni dettagliate sulla funzione NFC e la posizione del punto di contatto NFC e/o il simbolo utilizzato per indicarlo, fare riferimento al manuale di istruzioni del dispositivo Android.

** A seconda delle impostazioni e delle caratteristiche tecniche del dispositivo Android utilizzato, potrebbe non essere emesso alcun segnale acustico.



- Quando si utilizzano dispositivi compatibili NFC.
 - Quando toccate un dispositivo compatibile NFC verso la videocamera, fate attenzione a non forzare il dispositivo contro la videocamera. L'uso eccessivo di forza può danneggiare la videocamera o il dispositivo compatibile NFC.
 - Se il dispositivo compatibile NFC o la videocamera sono coperti da un involucro protettivo, la connessione wireless tra i due dispositivi potrebbe risultare impossibile.
 - Se la videocamera viene a contatto accidentalmente con un dispositivo compatibile NFC (ad esempio, all'interno una borsa da trasporto), la videocamera potrebbe accendersi da sola. Per evitare ciò potete impostare     [NFC] su **[OFF]** Spento].



■ Streaming tramite Wi-Fi e Internet (Monitoraggio fuori casa)

Questa funzione vi consente di lasciare la videocamera a casa e monitorare l'immagine in streaming mentre siete fuori. Potete anche utilizzare il dispositivo iOS/Android per avviare la registrazione sulla videocamera. Con l'utilità Remote Monitoring Checker (solo per Windows) potete verificare se il punto di accesso della rete domestica e la connessione Internet rispondono a tutti i requisiti di sistema per l'utilizzo della funzione di monitoraggio fuori casa*. Per maggiori dettagli sul programma e i link per il download, visitate il sito PIXELA (solo in inglese).

<http://pixela.jp/cermc>

* Per utilizzare la funzione Monitoraggio fuori casa, è necessario avere a disposizione un punto di accesso compatibile con UPnP (Universal Plug and Play) e una connessione Internet che possa acquisire indirizzi IP globali.

1 Attivate la funzione [Monitoraggio fuori casa].

 ➤ [📺 Controllo remoto+Streaming] ➤ [🌐 Monitoraggio fuori casa] ➤ [OK]

- Quando attivate la funzione per la prima volta sarà necessario impostare una password e la porta da usare appositamente (fasi da 2 a 4). Se avete già completato le impostazioni per la funzione di monitoraggio fuori casa, continuate con il passo 5.

2 Toccate [OK] per aprire la schermata di configurazione.

3 Per immettere la [Password], toccate [Non configurato]. Immettete una password univoca per la funzione di monitoraggio fuori casa e toccate [OK].



- Questa funzione richiede una password di almeno 4 e al massimo 8 caratteri. Si consiglia di utilizzare una password di 8 caratteri contenente sia lettere maiuscole che minuscole.
- Per inserire la password (e il numero della porta nella fase successiva), utilizzate la tastiera virtuale (📖 191).

4 Per modificare il numero di porta da utilizzare, toccate [80]. Immettete un numero di porta diverso e toccate [OK] due volte.

- Per impostazione predefinita, il numero di porta è impostato su 80, ma è possibile modificarlo se necessario.

5 Se necessario, configurate la connessione a un punto di accesso.

- Se avete già precedentemente configurato e salvato una sola connessione a un punto di accesso, la videocamera si connetterà automaticamente a tale punto di accesso. Continuate con il passo 6.
- Se in precedenza avete salvato più di una connessione a un punto di accesso, toccate [OK] per utilizzare il punto di accesso visualizzato sullo schermo, quindi continuate con il passo 6. Invece, per utilizzare un punto di accesso diverso, toccate [Cambiare il punto di connessione] ➤ punto di accesso desiderato ➤ [OK], e quindi continuate con il passo 6.
- Se non è stata salvata sulla videocamera nessuna connessione a punti di accesso, lo schermo visualizzerà il messaggio [Salvare il punto di accesso]. Toccate [OK] per configurare e salvare una



nuova connessione a un punto d'accesso (passo 2 di **Connessione Wi-Fi tramite un punto di accesso** (📖 212)) prima di continuare con questa procedura.

6 Una volta stabilita la connessione wireless, l'identificativo della videocamera comparirà sullo schermo.

- La videocamera è ora pronta per connettersi con il dispositivo iOS/Android.
- Se utilizzate questa funzione per la prima volta o se avete ripristinato le impostazioni della videocamera, si dovrà registrare l'ID della videocamera con la procedura riportata di seguito. In caso contrario, continuate come descritto in **Per utilizzare la funzione Monitoraggio fuori casa** (📖 190).

Per registrare l'ID della videocamera nell'app CameraAccess plus

1 Dispositivi Android compatibili NFC: collegate la videocamera al dispositivo.

- Eseguire solo il passo 1 descritto in **Abbinamento di un dispositivo Android compatibile NFC** (📖 185).
- Dispositivo Android: quando l'ID della videocamera è stato registrato correttamente, apparirà un messaggio che richiede di disattivare la funzione Wi-Fi del dispositivo. Selezionare **Turn off Wi-Fi** (Disattivare Wi-Fi) o **Do not turn off Wi-Fi** (Non disattivare Wi-Fi, per continuare a usare Wi-Fi sul dispositivo) quindi toccare **Set** (Imposta).
- Videocamera: una volta terminata la connessione Wi-Fi al dispositivo Android, la videocamera si riconnette automaticamente al punto di accesso selezionato in precedenza.



- Il resto di questa procedura non è necessario. Continuate come descritto in **Per utilizzare la funzione Monitoraggio fuori casa** (📖 190).

Dispositivi iOS/Android non compatibili NFC: sul dispositivo, attivate la funzione Wi-Fi e selezionate lo stesso punto di accesso a cui è collegata la videocamera (passo 5 della procedura precedente).

- 2** Avviate l'app CameraAccess plus e toccate Setting (Impostazioni) e quindi Start (Avvia).
 - L'ID della videocamera viene registrato ed è visualizzato nell'app CameraAccess plus.
- 3** Toccate Finish (Fine) e chiudete l'app CameraAccess plus.
 - Scollegate il dispositivo iOS/Android dal punto di accesso.

Per utilizzare la funzione Monitoraggio fuori casa

- 1** Mentre siete fuori casa, avviate l'app CameraAccess plus.
- 2** Toccate Start (Avvia) sotto Monitor while Out.
- 3** Immettete la password della funzione di Monitoraggio fuori casa che avete impostato sulla videocamera (passo 3, 📖 187), quindi toccate Connect (Connetti).
 - Utilizzate i comandi a schermo dell'app per azionare la videocamera durante la visualizzazione dell'immagine dal vivo sul dispositivo.



Al termine della registrazione

- 1** Videocamera: toccate [Fine] per chiudere la connessione wireless e spegnere la videocamera.
- 2** Dispositivo iOS/Android: chiudete l'app CameraAccess plus.

Utilizzo della tastiera virtuale

Quando è necessario immettere testo per varie impostazioni, toccate il campo di testo e verrà visualizzata sullo schermo una tastiera virtuale. La seguente illustrazione mostra i vari tasti disponibili.



- 1** Alterna tra lettere e numeri/caratteri speciali.
- 2** Cambia la posizione del cursore.
- 3** Elimina il carattere alla sinistra del cursore (backspace).
- 4** Blocco maiuscole. Quando è visualizzata la tastiera numerica, [#%?] passa dal set 1 al set 2 dei caratteri speciali e viceversa.





- Per informazioni dettagliate sull'app CameraAccess plus, visitate il sito Web di PIXELA (solo in lingua inglese).
<http://pixela.jp/cecap>
- Mentre la videocamera si trova in modalità di Monitoraggio da casa o Monitoraggio fuori casa, la modalità di ripresa verrà impostata automaticamente su **AUTO**.
- Questa funzione non è disponibile nei casi descritti di seguito.
 - Quando la qualità video è 50P.
 - Quando è attivata la registrazione doppia o la registrazione relay.
- A seconda della connessione e dell'intensità del segnale wireless, è possibile che l'immagine dal vivo subisca interruzioni o vi siano rallentamenti nella risposta.
- **Informazioni sul supporto per il monitoraggio in remoto CT-V1**
 - Se la videocamera è montata sul supporto per il monitoraggio in remoto CT-V1 opzionale, potete usare l'app CameraAccess plus sul vostro dispositivo iOS/Android come telecomando per muoverla lateralmente (panning) oltre che per avviare/interrompere le registrazioni.
 - È possibile montare la videocamera in due direzioni diverse sul supporto CT-V1. Questa videocamera deve essere montata in modo che l'obiettivo sia allineato con l'indicazione **B** riportata nella parte inferiore della piastra base per



la videocamera del supporto CT-V1. Per maggiori dettagli consultate il manuale di istruzioni del CT-V1.

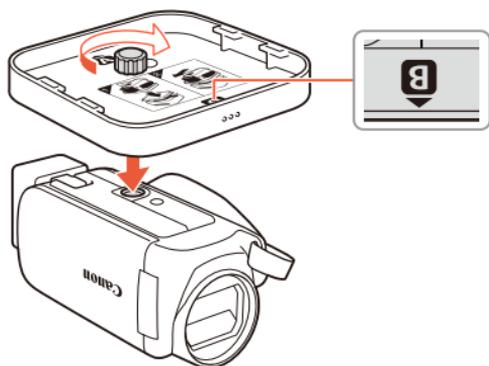

Riproduzione tramite browser: visualizzazione delle registrazioni con il browser Web di un dispositivo iOS o Android

La funzione Riproduzione tramite browser vi consente di usare il browser Web di qualsiasi dispositivo dotato di ricevitore Wi-Fi (dispositivi iOS e Android, computer, ecc.) per accedere alla videocamera. Potrete quindi riprodurre le registrazioni utilizzando il browser Web e persino salvarne copie sul dispositivo*.

Quando si utilizza un dispositivo Android compatibile NFC (📖 180), è possibile connettere la videocamera al dispositivo con una semplice operazione.

* A seconda del dispositivo, del sistema operativo e della qualità video potrebbe non essere sempre possibile riprodurre o salvare le registrazioni. Per ulteriori dettagli visitate il sito Web Canon del vostro paese.



- Dispositivi Android compatibili NFC: scaricate e installate preventivamente l'app CameraAccess plus (📖 183).

1 Videocamera: da un qualsiasi schermo indice dei filmati, attivate la modalità Riproduzione tramite browser.

🏠 ➤ [📶 Wi-Fi] ➤ [📱 Riproduzione tramite browser] ➤ [OK]



- Appariranno il SSID (nome rete) e la password della videocamera.
- La videocamera è ora pronta per connettersi con il dispositivo wireless.

2 Dispositivi Android compatibili NFC: collegate la videocamera al dispositivo come descritto in **Abbinamento di un dispositivo Android compatibile NFC** (📖 185).

- Dispositivo Android: quando la connessione Wi-Fi viene stabilita correttamente, si apre l'app browser predefinita e viene automaticamente visualizzata la schermata di Riproduzione tramite browser. Continuate con il passo 4.
- Videocamera: lo schermo della videocamera mostrerà il messaggio [Connesso].

Dispositivi iOS/Android non compatibili NFC: nella schermata delle impostazioni Wi-Fi, attivate la funzione Wi-Fi e selezionate il nome della rete che appare sullo schermo della videocamera (passo 1). Se necessario, immettete la password visualizzata sullo schermo della videocamera.

- L'identificativo della rete della videocamera (SSID) dovrebbe comparire nell'elenco delle reti/punti di accesso rilevati dal dispositivo.
- Finché non si reimposta la password Wi-Fi della videocamera, sarà necessario immettere la password solo la prima volta che si connette il dispositivo.
- Quando la connessione Wi-Fi viene stabilita correttamente, lo schermo della videocamera mostrerà il messaggio [Connesso].



3 Dispositivo iOS/Android: avviate il browser Web e immettete l'URL visualizzato sullo schermo della videocamera nella barra degli indirizzi del browser Web.

- Appare la schermata Riproduzione tramite browser.
- L'URL è sempre lo stesso e può essere comodo aggiungerlo ai segnalibri preferiti.

4 Dispositivo iOS/Android: toccate la registrazione desiderata nell'elenco.

- Toccate il pulsante nella sezione superiore sinistra dello schermo per cambiare lo schermo indice visualizzato. Toccate **AVCHD** (filmati AVCHD), **MP4** (filmati MP4) o  (foto) della memoria desiderata ( memoria interna o  scheda di memoria).
- Toccate una miniatura per visualizzare la foto (o il primo fotogramma di un filmato).
Solo filmati MP4: toccate di nuovo per riprodurre il filmato.
- Non è possibile riprodurre filmati AVCHD.
- Toccate  per tornare allo schermo indice.
- Dispositivi non iOS: toccate  per salvare una copia locale del filmato o foto sul dispositivo.

Al termine

Videocamera: toccate [Fine]  [OK] per chiudere la connessione wireless e spegnere la videocamera.





- I seguenti tipi di scene MP4 saranno riconosciuti come file separati su altri dispositivi.
 - Scene oltre i 4 GB.
 - Scene registrate a 35 Mbps di lunghezza superiore a 30 minuti
 - Scene registrate con una qualità video diversa da 35 Mbps e con una lunghezza superiore a 1 ora
- Per informazioni dettagliate sulle connessioni Wi-Fi con computer e altri dispositivi, consultate il manuale di istruzioni del sistema operativo, del computer o del dispositivo specifico.

Salvataggio di registrazioni e caricamento di filmati sul Web mediante un dispositivo iOS

L'app Movie Uploader* vi consente di riprodurre e salvare** filmati e foto su un dispositivo iOS. Potete anche caricare i vostri filmati su YouTube e Facebook persino se siete lontani dalla vostra rete domestica.

* La app Movie Uploader di PIXELA è disponibile gratuitamente su App Store.

** A seconda della versione di iOS utilizzata, questa funzione non è disponibile per i filmati MP4 registrati a 35 Mbps.

Formato

AVCHD MP4

Modalità di ripresa



AUTO



SCN

P

Riproduzione





- Prima di eseguire questa procedura per la prima volta, installate la app Movie Uploader sul dispositivo iOS. L'app può essere scaricata gratuitamente dal seguente sito Web (solo in lingua inglese).
<http://appstore.com/movieuploader>

1 Videocamera: da un qualsiasi schermo indice dei filmati, impostate la connessione della videocamera con il dispositivo iOS.

 ➤  [Wi-Fi] ➤  [Movie Uploader] ➤ [OK]

- Appariranno il SSID (nome rete) e la password della videocamera.
- La videocamera è ora pronta per connettersi con il dispositivo iOS.

2 Dispositivo iOS: nella schermata delle impostazioni Wi-Fi, attivate la funzione Wi-Fi e selezionate il nome della rete che appare sullo schermo della videocamera (passo 1). Se necessario, immettete la password visualizzata sullo schermo della videocamera.

- L'identificativo della rete della videocamera (SSID) dovrebbe comparire nell'elenco delle reti/punti di accesso rilevati dal dispositivo.



- Finché non si reimposta la password Wi-Fi della videocamera, sarà necessario immettere la password solo la prima volta che si connette il dispositivo.
- Quando la connessione Wi-Fi viene stabilita correttamente, lo schermo della videocamera mostrerà il messaggio [Connesso].

3 Dispositivo iOS: avviate l'app Movie Uploader e selezionate il nome di modello della vostra videocamera nell'elenco visualizzato sullo schermo.

4 Dispositivo iOS: utilizzate l'app Movie Uploader per caricare i filmati e le foto della videocamera.

- Potete anche riprodurre e salvare filmati e foto sul dispositivo iOS.

Al termine

Videocamera: toccate [Fine] ➤ [OK] per chiudere la connessione wireless e spegnere la videocamera.



- A seconda di fattori quali le condizioni della rete wireless, il caricamento di file video può richiedere un certo tempo.
- La procedura di cui sopra può variare in base alla versione dell'iOS utilizzato.
- Per maggiori dettagli sull'applicazione Movie Uploader, visitate il sito PIXELA (solo in inglese).
<http://www.pixela.co.jp/oem/canon/e/movieuploader/>
- I seguenti tipi di scene MP4 saranno riconosciuti come file separati su altri dispositivi.
 - Scene oltre i 4 GB.



- Scene registrate a 35 Mbps di lunghezza superiore a 30 minuti
- Scene registrate con una qualità video diversa da 35 Mbps e con una lunghezza superiore a 1 ora

Salvataggio delle registrazioni sulla Connect Station CS100 opzionale (NFC+Wi-Fi)

Tutti i filmati e le foto registrati si possono salvare con facilità sulla Connect Station CS100 opzionale. È possibile organizzare le registrazioni in album, riprodurle su un televisore HDTV collegato o condividerle sul Web. Per maggiori dettagli consultate il manuale di istruzioni della CS100.

Questa sezione spiega come collegare la videocamera alla CS100 utilizzando la tecnologia NFC (Near Field Communication) e le funzioni Wi-Fi per un'operazione semplicissima. La videocamera può essere collegata alla Connect Station anche utilizzando il cavo USB fornito (📖 166).

Formato

AVCHD **MP4**

Modalità di ripresa



AUTO



SCN

P

Riproduzione



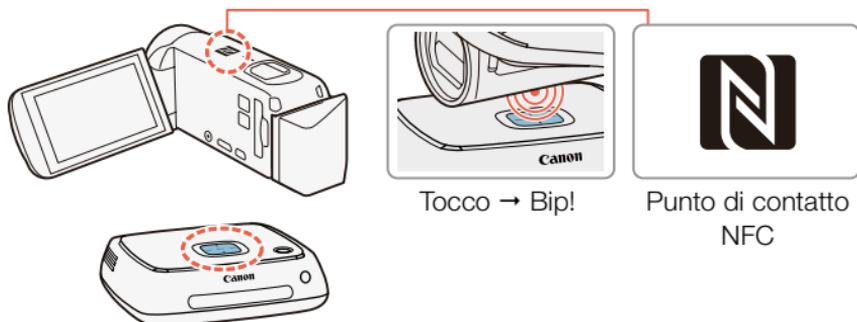

- 1** Alimentate la videocamera con l'adattatore di alimentazione compatto.
- 2** Con la videocamera spenta o con uno schermo indice visualizzato in modalità di riproduzione, avvicinate il punto di contatto NFC della videocamera al punto di connessione NFC della Connect Station.
 - Allineate l'indicatore  della videocamera con il centro del punto di connessione della Connect Station.
 - Se non vi è alcuna reazione, provate a modificare leggermente la posizione o l'angolazione della videocamera, mantenendola vicina al punto di connessione della Connect Station, oppure toccate leggermente la videocamera con la Connect Station.
 - Se la videocamera è spenta, si accenderà in modalità di riproduzione, anche se il pannello LCD è chiuso. Se necessario, aprite il pannello LCD.



- La Connect Station emetterà un segnale acustico. Quando la connessione Wi-Fi viene stabilita correttamente, si avvia automaticamente il trasferimento di file.

3 Videocamera: al termine del trasferimento dei file, toccate [OK].



- Il salvataggio di una scena di una durata di 4 minuti circa richiederà circa 5 minuti. Se devono essere salvati numerosi file, l'operazione potrebbe richiedere un certo tempo.

Condivisione di registrazioni con CANON iMAGE GATEWAY

Dopo aver completato la registrazione su CANON iMAGE GATEWAY*, potrete accedere a vari servizi Web**. Potrete caricare filmati e foto su album online e filmati su Facebook e YouTube; inoltre, potrete inviare per e-mail i collegamenti ai vostri album online ad amici e parenti, e molto altro ancora! Per utilizzare questa funzione è necessario un punto di accesso connesso a Internet.

* La disponibilità varia a seconda dell'area.

** Il termine "servizi Web" viene utilizzato in questo documento per indicare vari servizi Internet supportati da CANON iMAGE GATEWAY.



CANON iMAGE GATEWAY

CANON iMAGE GATEWAY è un sito Web che offre vari servizi ai proprietari di specifici prodotti fotografici Canon. Dopo aver completato la registrazione gratuita online, potrete usare servizi Web offerti, creare album fotografici online ed altro ancora. Visitate il sito Web di Canon (accessibile anche da smartphone e tablet) per maggiori informazioni sulla registrazione e sui paesi in cui il servizio è disponibile.

<http://canon.com/cig>



CANON
iMAGE
GATEWAY



- Accertarsi che i seguenti requisiti generali siano soddisfatti.
 - Installate CameraWindow sul computer in uso (📖 162).
 - Completate la registrazione gratuita online su CANON iMAGE GATEWAY.
 - Tenete pronte le impostazioni (nome utente, password, ecc.) dell'account di tutti i servizi da utilizzare (YouTube, Facebook, ecc.). I servizi disponibili potranno essere diversi da una regione o paese a un altro.



■ Impostazione dei servizi Web desiderati sulla videocamera

Accedete a CANON IMAGE GATEWAY e impostate i servizi Web che desiderate utilizzare.



- 1** Videocamera: aprite lo schermo indice [] dei filmati MP4 ( 68) o lo schermo indice [] ( 74).
- 2** Collegate la videocamera al computer utilizzando il cavo USB fornito.
 - Collegamento **3-①**. Consultate **Diagrammi di connessione** ( 156).
- 3** Computer: CameraWindow si avvierà automaticamente e verrà visualizzata la schermata principale.
 - Windows: se invece appare la finestra di dialogo AutoPlay, fate clic su **Scarica le immagini da Canon Camera** per avviare il programma CameraWindow.
 - Mac OS: Se viene visualizzata una finestra di selezione del dispositivo, selezionate il nome del modello della vostra videocamera e fate clic su **OK**.
- 4** Computer: nella schermata principale di CameraWindow, fate clic su Impostazioni della fotocamera > Imposta servizi Web.



5 Computer: eseguite il login a CANON iMAGE GATEWAY e completate il processo di configurazione.

- Seguite le istruzioni a schermo per registrare i servizi che desiderate utilizzare. Per registrare alcuni servizi sarà necessario immettere i dati dell'account (nome utente, password, ecc.).
- CANON iMAGE GATEWAY e gli altri servizi Web selezionati verranno impostati sulla videocamera ed apparirà la schermata del menu di CameraWindow.

6 Computer: uscite da CameraWindow quindi terminate la connessione fra la videocamera e il computer.



- I servizi Web disponibili potrebbero essere diversi da una regione o paese all'altro e potrebbero essere aggiornati di tanto in tanto. Per le informazioni più aggiornate sui servizi disponibili e le loro condizioni per l'uso, visitate il sito Web di CANON iMAGE GATEWAY del vostro paese.
- Se la data impostata sulla videocamera non è corretta, non sarà possibile connettersi a CANON iMAGE GATEWAY. Accertatevi che la data sia corretta prima di cercare di stabilire una connessione.
- Dopo aver impostato il numero massimo di servizi Web sulla videocamera, non sarà più possibile impostare eventuali servizi aggiuntivi. In tal caso, eliminare i servizi Web non più necessari ed impostare quelli nuovi che volete usare.
- Non è possibile impostare più di un account per ciascun servizio Web eccetto l'e-mail.



■ **Condivisione delle registrazioni mediante i servizi Web**

I servizi Web vi consentono di condividere le vostre registrazioni con amici e parenti con la massima comodità.



- 1** Da un qualsiasi schermo indice dei filmati, attivate la funzione di servizi Web.

➤ Wi-Fi ➤ A servizio Web ➤ [OK]

- Se avete già precedentemente configurato e salvato una sola connessione a un punto di accesso, la videocamera si connetterà automaticamente a tale punto di accesso. Continuate con il passo 2.
- Se in precedenza avete salvato più di una connessione a un punto di accesso, toccate [OK] per utilizzare il punto di accesso visualizzato sullo schermo, quindi continuate con il passo 2. Invece, per utilizzare un punto di accesso diverso, toccate [Cambiare il punto di connessione] ➤ punto di accesso desiderato ➤ [OK], e quindi continuate con il passo 2.
- Se non è stata salvata sulla videocamera nessuna connessione a punti di accesso, lo schermo visualizzerà il messaggio [Salvare il punto di accesso]. Toccate [OK] per configurare e salvare la connessione a un nuovo punto d'accesso (fase 2 di **Connessione Wi-Fi tramite un punto di accesso** (📖 212)) prima di continuare con questa procedura.



- Quando la connessione Wi-Fi è correttamente stabilita, la schermata [A servizio Web] apparirà sullo schermo della videocamera.

2 Selezionate il servizio Web desiderato.

- Quando selezionate  (e-mail), verrà visualizzato l'elenco degli indirizzi e-mail registrati. Selezionate l'indirizzo a cui inviare la notifica.

3 Selezionate il tipo di registrazioni da condividere e la memoria da leggere.

- Il tipo di registrazioni che è possibile caricare dipende dal servizio Web utilizzato.

4 Toccate la scena o le foto da caricare.

- Se caricate foto, potete toccare e caricare fino a 10 foto alla volta.
Per annullare una selezione, toccate nuovamente la foto selezionata. Per annullare tutte le selezioni contemporaneamente, toccate [Rimuovi tutto]  [Sì].
- Dopo aver selezionato tutte le foto desiderate, toccate [OK].
- Se caricate su YouTube, leggetene attentamente le condizioni d'uso e, se le accettate, toccate [Accetto].
- Il trasferimento si avvierà automaticamente.
- Toccando [Stop] potete annullare il trasferimento wireless in corso.

5 Toccate [OK].



Come controllare i file caricati su CANON iMAGE GATEWAY

La schermata della libreria o dell'album di CANON iMAGE GATEWAY consente di visualizzare i filmati e le foto caricate. È possibile anche controllare quali file sono stati inviati e le varie impostazioni dei servizi Web. Per ulteriori informazioni su CANON iMAGE GATEWAY, consultate la “?” (guida) (nell'angolo superiore destro dello schermo).



- I filmati devono essere caricati uno alla volta. Le foto possono essere caricate fino a 10 alla volta.
- La lunghezza e le dimensioni massime per il caricamento dipendono dal servizio Web.
- A seconda delle impostazioni e delle funzionalità del punto di accesso (router wireless), il caricamento di file può richiedere un certo tempo.
- Gli indirizzi e-mail devono contenere solo caratteri a singolo byte. È possibile impostare sulla videocamera solo indirizzi e-mail che contengono un massimo di 16 caratteri prima del simbolo @.



Riproduzione in modalità wireless su un computer

Con la funzione Media Server (server multimediale), potete visualizzare filmati e foto su un computer o un dispositivo simile connesso tramite Wi-Fi. Questa funzione richiede la presenza di un punto di accesso collegato alla rete domestica e l'installazione di software sul computer in grado di riprodurre filmati e foto da un server multimediale. Si consiglia di connettere il computer al punto di accesso mediante cavo LAN. Consultate anche i manuali di istruzioni del computer, del software e del punto di accesso.

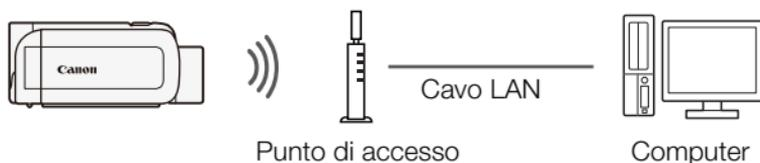

Formato

AVCHD MP4

Modalità di ripresa



AUTO



SCN

P

Riproduzione



- 1 Videocamera:** da un qualsiasi schermo indice dei filmati, attivate la funzione di server multimediale.

🏠 ➤ [📶 Wi-Fi] ➤ [💻 Media Server] ➤ [OK]

- Se avete già precedentemente configurato e salvato una connessione a un punto di accesso, la videocamera si conatterà automaticamente all'ultimo punto di accesso utilizzato.



- Se non è stato salvata sulla videocamera nessuna connessione a punti di accesso, lo schermo visualizzerà il messaggio [Salvare il punto di accesso]. Toccate [OK] per configurare e salvare la connessione a un nuovo punto d'accesso (fase 2 di **Connessione Wi-Fi tramite un punto di accesso** (📖 212)) prima di continuare con questa procedura.

2 Videocamera: quando la connessione Wi-Fi è correttamente stabilita, lo schermo della videocamera mostrerà il messaggio [Connesso].

- Toccando [Visualizzare le info] potete visualizzare il SSID del punto di accesso, il protocollo di connessione, nonché gli indirizzi IP e MAC della videocamera.
- Dopo [Visualizzare le info], potete toccare [Cambiare il punto di connessione] per scegliere un altro SSID salvato sulla videocamera in modo da cambiare punto di accesso.

3 Computer: avviate il software preferito per la riproduzione di contenuti multimediali e selezionate il nome di modello della vostra videocamera nell'elenco dei server multimediali.

- Con lettori multimediali indipendenti e altri dispositivi, collegate il dispositivo alla rete domestica e selezionate il nome del modello della videocamera dall'elenco dei server multimediali.

4 Computer: selezionate la cartella della memoria interna o della scheda di memoria della videocamera, quindi riproducete i filmati e le foto desiderate.

5 Videocamera: al termine, toccate [Fine] ➤ [OK].





- A seconda delle impostazioni e delle capacità del punto di accesso (router wireless), la riproduzione potrebbe impiegare alcuni istanti per avviarsi oppure non essere completamente fluida. Per maggiori dettagli consultate **Risoluzione dei problemi** (📖 268).



Connessione e impostazioni Wi-Fi

Connessione Wi-Fi tramite un punto di accesso

La videocamera può connettersi a una rete Wi-Fi mediante un punto di accesso (router wireless) ed è in grado di ricordare le impostazioni di 4 punti di accesso.

Requisiti generali

- Router correttamente configurato conforme al protocollo 802.11b/g/n e munito di certificazione Wi-Fi (riporta il logo visualizzato sulla destra) e una rete domestica.



1 Aprire lo schermo [(📶) Configurazione rete].

➤ [Controllo remoto+Streaming] (dalla modalità di standby di registrazione) o [(📶) Wi-Fi] (da un qualsiasi schermo indice in modalità di riproduzione) ➤ [Controlla/modifica impostazioni] ➤ [OK] ➤ [Impostazioni collegamento punto di accesso] ➤ [Non configurato]

2 Toccate il metodo di configurazione desiderato.



- A seconda del metodo di configurazione selezionato, la procedura potrebbe essere diversa. Leggete le descrizioni nei seguenti paragrafi e continuate con la procedura opportuna nella relativa pagina.

Opzioni

[WPS: Pulsante]*

Semplicemente premete e mantenete premuto il pulsante WPS sul router wireless, quindi toccate lo schermo della videocamera. Questo è il metodo di connessione più semplice se si utilizza un router compatibile con la modalità WPS. Continuate la procedura come descritto in **Configurazione Wi-Fi protetta (WPS)** (📖 214).

[WPS: Codice PIN]*

Aprire la schermata di configurazione del punto di accesso con un browser Web. La videocamera vi fornirà un codice PIN che dovrete immettere nel browser. Questa opzione richiede un router compatibile con la modalità WPS e un computer o un altro dispositivo connesso ad esso. Continuate la procedura come descritto in **Configurazione Wi-Fi protetta (WPS)** (📖 214).

[Cercare punti di accesso]

Seguendo le istruzioni visualizzate a schermo dalla videocamera, selezionate il punto di accesso desiderato nell'elenco, quindi immettete la password. Continuare la procedura come descritto in **Ricerca di punti di accesso** (📖 216)



[Impostazione manuale]

Immettete manualmente il nome del punto di accesso, la password e le altre impostazioni di rete. Questo metodo è consigliato solo per gli utenti esperti di reti Wi-Fi. Continuare la procedura come descritto in **Configurazione manuale** (📖 217).

* La modalità WPS (Wi-Fi Protected Setup) è uno standard che facilita la connessione a un punto di accesso.

■ Configurazione Wi-Fi protetta (WPS)

Se il vostro punto di accesso è compatibile con il protocollo WPS (e riporta il logo mostrato di seguito), la connessione della videocamera diventa facilissima. Se non riuscite a connettervi correttamente con la modalità WPS, potete provare a utilizzare il metodo [Cercare punti di accesso]. Consultate anche il manuale di istruzioni del punto di accesso (router wireless).



1 Metodo [WPS: Pulsante]

- Premete e mantenete premuto il pulsante WPS sul router wireless.
- Il tempo richiesto può variare a seconda del router.
- Accertatevi che la funzione WPS del router sia attiva.



Metodo [WPS: Codice PIN]

- Da un computer o un dispositivo analogo connesso al punto di accesso, utilizzate un browser Web per aprire la schermata di impostazioni WPS del router. Quando il codice PIN (8 cifre) appare sullo schermo della videocamera, immettetelo nella schermata di configurazione delle impostazioni WPS del router.

2 Entro 2 minuti, toccate [OK] sullo schermo della videocamera.

- La videocamera si conetterà al punto di accesso.
- Premendo [Stop] e poi [OK] potete interrompere la configurazione Wi-Fi protetta in corso.
- Al termine della connessione tramite il protocollo WPS (Wi-Fi Protected Setup) lo schermo visualizzerà il messaggio [Configurazione completata].

3 Toccate [OK] per salvare la configurazione.

- Se stavate eseguendo un'altra procedura, la videocamera si conetterà automaticamente al punto di accesso. Tornate alla procedura della funzione precedentemente utilizzata come descritto in:

Passo 6 di **Streaming tramite Wi-Fi e Internet (Monitoraggio fuori casa)** (📖 189)

Passo 2 di **Condivisione delle registrazioni mediante i servizi Web** (📖 207)

Passo 2 di **Riproduzione in modalità wireless su un computer** (📖 210)

- Altrimenti, toccate [↩] ➤ [X] per chiudere il menu.



■ Ricerca di punti di accesso

Dopo aver toccato [Cercare punti di accesso], la videocamera ricerca per alcuni secondi i punti di accesso disponibili nelle vicinanze e visualizza il nome del primo. Annotare in anticipo il nome di rete (SSID) e la password (chiave di crittografia) del punto di accesso da utilizzare. (Questo sarà solitamente il router wireless della vostra rete domestica). Per digitare il testo per le varie impostazioni utilizzate la tastiera virtuale (📖 191).

1 Selezionate il punto di accesso desiderato.

- Se il punto di accesso desiderato non è visualizzato, potete toccare [▲] o [▼] per scorrere l'elenco dei punti di accesso rilevati. Potete anche toccare [Cerca di nuovo] per ripetere la ricerca dei punti di accesso.
- Non appena compare il nome di rete (SSID) del punto di accesso desiderato, toccare [OK].

2 Per specificare il valore di [Chiave di crittografia], toccate [Non configurato]. Immettete la password (chiave di crittografia) del punto accesso e toccate [OK].

- Se il punto di accesso selezionato al passo 1 non era contrassegnato con un'icona [🔒] questo passo non è necessario.



3 Toccate [OK] per salvare la configurazione.

- Se stavate eseguendo un'altra procedura, la videocamera si conatterà automaticamente al punto di accesso. Tornate alla procedura della funzione precedentemente utilizzata come descritto in:

Passo 6 di **Streaming tramite Wi-Fi e Internet (Monitoraggio fuori casa)** (📖 189)

Passo 2 di **Condivisione delle registrazioni mediante i servizi Web** (📖 207)

Passo 2 di **Riproduzione in modalità wireless su un computer** (📖 210)

- Altrimenti, toccate [↩] ➤ [X] per chiudere il menu.

■ Configurazione manuale

Eseguite questa procedura per configurare manualmente le impostazioni di connessione wireless. Questo può essere necessario, ad esempio, se il nome di rete (SSID) del punto di accesso non è rilevabile perché è attiva la sua funzione "stealth". La configurazione manuale è consigliata solo per gli utenti esperti di reti Wi-Fi.

Per digitare il testo per le varie impostazioni utilizzate la tastiera virtuale (📖 191).

1 Nel campo [SSID], toccate [Non configurato] e immettete il SSID. Toccate [OK] e quindi toccate [Avanti].

2 Nel campo [Metodo di autenticazione/crittografia], toccate [APERTO - NO AUT] e quindi toccate il metodo desiderato.

- Se avete selezionato [APERTO - AUT WEP], l'indice WEP è 1.



- 3** Nel campo [Chiave di crittografia], immettete la chiave di crittografia. Toccate [OK] e quindi toccate [Avanti].
 - Se avete selezionato [APERTO - NO AUT] nel passo 2, questo passo non è necessario.
- 4** Toccate [Automatico] o [Manuale] per selezionare come ottenere l'indirizzo IP.
 - Se avete selezionato [Automatico], continuate con il passo 9.
- 5** Immettete l'indirizzo nel campo [Indirizzo IP] toccando [0.0.0.0]. Toccate il primo campo, quindi toccate [▲]/[▼] per modificare il valore. Modificate il resto dei campi nello stesso modo, quindi toccate [OK].
- 6** Immettete l'indirizzo nel campo [Subnet Mask] nello stesso modo, quindi toccate [Avanti].
- 7** Immettete l'indirizzo nel campo [Default Gateway] nello stesso modo, quindi toccate [Avanti].
- 8** Immettete gli indirizzi nei campi [Server DNS primario] e [Server DNS secondario] nello stesso modo, quindi toccate [Avanti].
- 9** Toccate [OK] per salvare la configurazione.
 - Se stavate eseguendo un'altra procedura, la videocamera si conatterà automaticamente al punto di accesso. Tornate alla procedura della funzione precedentemente utilizzata come descritto in:



Passo 6 di **Streaming tramite Wi-Fi e Internet (Monitoraggio fuori casa)** (📖 189)

Passo 2 di **Condivisione delle registrazioni mediante i servizi Web** (📖 207)

Passo 2 di **Riproduzione in modalità wireless su un computer** (📖 210)

- Altrimenti, toccate []  [] per chiudere il menu.



- Le funzioni Wi-Fi disponibili e il metodo di configurazione variano in base alle specifiche e alle caratteristiche della rete Wi-Fi che desiderate utilizzare.

Visualizzazione e modifica delle impostazioni Wi-Fi

Se necessario, è possibile controllare e modificare le impostazioni utilizzate per le varie connessioni Wi-Fi e per la funzione di Monitoraggio fuori casa.

Formato

AVCHD MP4

Modalità di ripresa



AUTO



SCN

P

Riproduzione



- 1** Aprire lo schermo [ Controllare config. corrente].

 ➤ [ Controllo remoto+Streaming] (dalla modalità di standby di registrazione) o [ Wi-Fi] (da un qualsiasi schermo indice in modalità di riproduzione) ➤ [ Controlla/modifica impostazioni] ➤ [OK]

Per visualizzare le impostazioni di connessione di dispositivi iOS/Android

- 2** Toccate [Impostazioni collegamento smartphone].
 - Verranno visualizzati SSID e password della videocamera.
- 3** Se necessario, cambiate il nome di rete (SSID) e la password della videocamera.

[Modifica] ➤ [OK] ➤ [OK]

- La volta successiva che si effettua una connessione wireless, sarà necessario modificare le impostazioni di connessione Wi-Fi del dispositivo iOS/Android.
- 4** Toccate ripetutamente [] fino a tornare al menu  (Home), quindi toccate [] per chiudere il menu.



Per visualizzare le impostazioni di connessione del punto di accesso

2 Toccate [Impostazioni collegamento punto di accesso].

- Verranno visualizzate le SSID memorizzate nella videocamera per 4 punti di accesso al massimo.
- Se sono state registrati meno di 4 punti di accesso, potete toccare [Non configurato] per configurare un nuovo punto di accesso (📖 212).

3 Toccate il SSID del punto di accesso di cui desiderate visualizzare le impostazioni.

- Verranno visualizzate le impostazioni del punto di accesso.
- Toccate [▲] e [▼] per visualizzare ulteriori informazioni.
- Per eliminare la connessione del punto di accesso visualizzata, toccate [Modifica] ➤ [Elimina] ➤ [Sì].
- Per modificare manualmente le impostazioni della connessione del punto d'accesso visualizzata, toccate [Modifica] ➤ [Impostazione manuale] e quindi eseguite la procedura descritta in **Configurazione manuale** (📖 217).
- Toccate [↩] per tornare alla schermata di selezione del punto di accesso.

4 Toccate ripetutamente [↩] fino a tornare al menu 🏠 (Home), quindi toccate [X] per chiudere il menu.



Per visualizzare le impostazioni della funzione **Monitoraggio fuori casa** (solo modalità di registrazione)

- 2 Toccate [Impostazioni per il monitoraggio fuori casa].
 - Appaiono la password e il numero della porta da utilizzare per il monitoraggio fuori casa.
- 3 Se necessario, modificate le impostazioni.
 - Passi 3 e 4 di **Streaming tramite Wi-Fi e Internet (Monitoraggio fuori casa)** (📖 187).
- 4 Toccate ripetutamente [ (Home), quindi toccate [

Glossario

Nel seguente glossario trovate i termini fondamentali che compaiono più di frequente in questo capitolo. Anche nella documentazione relativa al vostro punto di accesso potrebbe esserci un glossario che potete consultare.

Indirizzo IP

Numero univoco assegnato a ciascun dispositivo connesso alla rete.

NFC

Near Field Communication. Standard per smartphone e altri dispositivi che consente l'instaurazione di un protocollo di comunicazione tra due dispositivi semplicemente collocandoli a distanza ravvicinata (facendoli toccare).



Punto di accesso

Un punto di accesso wireless (WAP) è un dispositivo che permette ad apparecchi wireless come, ad esempio, la videocamera, di connettersi a una rete cablata (anche Internet) utilizzando lo standard Wi-Fi. Molto probabilmente, il vostro router wireless sarà di questo tipo.

SSID

Service Set Identifier. Si tratta del nome pubblico di una rete Wi-Fi.

WPS

Wi-Fi Protected Setup. Standard creato dalla Wi-Fi Alliance per una configurazione facile e sicura delle reti Wi-Fi.





Informazioni aggiuntive

225

Appendice: elenchi opzioni di menu

Questa sezione contiene tabelle di tutte le voci di menu e opzioni di impostazione della videocamera per riferimento.

250

Appendice: indicazioni sullo schermo e icone

Questa sezione descrive le icone e le informazioni visualizzate nelle varie schermate della videocamera, con le pagine di riferimento delle relative funzioni.

258

Problemi?

Se necessario, consultate le procedure per la risoluzione dei problemi e gli elenchi dei messaggi della videocamera.

291

Consigli d'uso

Questa sezione contiene importanti precauzioni per l'uso e istruzioni per la manutenzione della videocamera.

300

Informazioni generali

Questa sezione contiene informazioni sugli accessori opzionali che possono essere utilizzati con la videocamera e si conclude con l'elenco completo delle specifiche tecniche.

Appendice: elenchi opzioni di menu

Le funzioni disponibili dipendono dalla modalità operativa della videocamera. Sullo schermo della videocamera, le voci di menu non disponibili appaiono in grigio. Per maggiori dettagli sulla selezione di un'opzione consultate **Utilizzo dei menu** (📖 46). Per informazioni su ciascuna funzione, consultate la corrispondente pagina di riferimento. Le opzioni di menu in blu e in grassetto, **come questa**, indicano i valori predefiniti.

Menu 🏠 (Home)

Voce del menu	
Opzioni di impostazione	
[🔧 Altre impostazioni]	(📖 50, 226)
[📷 Configuraz. registraz.]	(📖 243)
[Modalità di ripresa]	(📖 87)
[💡 Baby], [AUTO Auto], [🎬 Cinema], [SCN Scena speciale], [P AE programmato]	
[🔧 Funzioni principali]	(📖 244)
HF R68/R67/R66 [📶 Controllo remoto+Streaming]	(📖 182, 219)
[📶 Monitoraggio da casa], [🌐 Monitoraggio fuori casa], [👉 Controlla/modifica impostazioni]	
[📺 Riproduzione foto]	(📖 74)
[📺 Riproduzione filmati]	(📖 68)



Voce del menu

Opzioni di impostazione

[😊 Album Baby] (📖 68)

[📺 Istantanee video] (📖 68)

HF R68/R67/R66 [(📶) Wi-Fi] (📖 176)

[📱 Movie Uploader], [🌐 Riproduzione tramite browser],
[🌐 A servizio Web], [🖨 Media Server],
[🔧 Controlla/modifica impostazioni]

■ Menu [📷 Altre impostazioni]

[📷] **Impostazione videocamera (solo in modalità di registrazione)**

Voce del menu

Opzioni di impostazione

[Autoscatto] (📖 228)

[**ON** Acceso 🌙], [**OFF** Spento]

[Velocità zoom] (📖 228)

[**VAR** Variabile], [▶▶▶ Velocità 3], [▶▶ Velocità 2],
[▶ Velocità 1]

[Posizione di avvio dello zoom] (📖 228)

[**Grandangolo max**], [Ultima pos utilizzata]

[Assistenza inquadratura] (📖 65)

[🖱 Largo], [🖱 **Normale**], [🖱 Stretto]



Impostazione videocamera (solo in modalità di registrazione) (cont.)

Voce del menu

Opzioni di impostazione

[Assistenza fuoco]  229

[ON Acceso], **[OFF Spento]**

[Rilev. e puntamento viso]  108

[ON Acceso] , **[OFF Spento]**

[Corr. auto retroilluminaz.]  229

[ON Acceso], **[OFF Spento]**

[Otturatore lento autom.]  229

[ON Acceso], **[OFF Spento]**

[Riduzione flicker]  230

[OFF Spento], **[50Hz 50 Hz]**, **[60Hz 60 Hz]**

[Stabilizz. immagini]  230

[Dinamico] , **[Standard]** , **[OFF Spento]**

[IS Intelligente]  63

[Con Powered IS] , **[Senza Powered IS]** 

[Lungh. istantanee video]  107

[2sec 2 sec], **[4sec 4 sec]**, **[8sec 8 sec]**

HF R68/R67 [Convertitore grandangolare]  67

[ON Acceso], **[OFF Spento]**



[Autoscatto]: potete impostare la videocamera in modo che avvii la registrazione dopo 10 secondi. Dopo aver impostato [Autoscatto] su **[ON]** Acceso , premete **[START/STOP]** per registrare il video dopo il tempo di attesa, oppure toccate **[PHOTO]** per scattare una foto dopo il tempo di attesa.

- Questa funzione non è disponibile quando la modalità di ripresa è impostata su .
- Effettuare una delle seguenti operazioni dopo che il conto alla rovescia è partito comporterà l'annullamento dell'autoscatto.
 - Premere **[START/STOP]**, durante la registrazione di filmati.
 - Toccare **[PHOTO]**, quando si registrano delle foto.
 - Spegnerne la videocamera.
 - Cambiare la modalità operativa della videocamera.

[Velocità zoom]: determina la velocità di zoom della levetta dello zoom.

[VAR] Variabile]: la levetta dello zoom agisce a velocità variabile. Premete piano per zoomare lentamente e più forte per zoomare velocemente.

[>] Velocità 1] a **[>>>]** Velocità 3]: la levetta dello zoom agisce a velocità costante. Velocità 1 è più lenta e velocità 3 è più veloce.

[Posizione di avvio dello zoom]: consente di scegliere la posizione dello zoom quando accendete la videocamera.

[Grandangolo max]: lo zoom si troverà nella posizione grandangolo massimo.

[Ultima pos utilizzata]: lo zoom si troverà nell'ultima posizione utilizzata.

- Se questa funzione è impostata su [Grandangolo max] e si regola manualmente la messa a fuoco, quando si riaccende la videocamera la messa a fuoco andrà persa e si attiverà la messa a fuoco automatica.



[Assistenza fuoco]: se le funzioni di messa a fuoco assistita sono attivate, l'immagine al centro dello schermo viene ingrandita per agevolare la messa a fuoco manuale ( 116).

- L'uso della messa a fuoco assistita non influisce sulle registrazioni. Verrà annullata automaticamente dopo 4 secondi o con l'avvio della registrazione.
- Questa funzione è disponibile solo quando la modalità di ripresa è impostata su , **SCN** o **P**.
- Questa funzione è disponibile solo per la registrazione di filmati.

[Corr. auto retroilluminaz.]: se questa opzione è impostata su **[ON Acceso]**, la videocamera corregge automaticamente eventuali condizioni di controllo luce durante la ripresa di soggetti situati di fronte a un'intensa sorgente luminosa.

- Questa funzione è disponibile solo quando la modalità di ripresa è impostata su , **SCN** o **P**.
- La funzione di correzione automatica del controllo luce non è disponibile nei casi descritti di seguito.
 - Nella modalità , quando utilizzate un filtro cinematografico diverso da [Cinema normale].
 - In modalità **SCN**, quando si utilizza la modalità Scena speciale [ Scena notturna], [ Neve], [ Spiaggia], [ Tramonto] o [ Riflettore].

[Otturatore lento autom.]: per ottenere registrazioni più luminose in luoghi poco illuminati, la videocamera seleziona automaticamente tempi di scatto lenti.

- Velocità massima dell'otturatore utilizzata: 1/25; 1/12 quando la velocità dei fotogrammi è impostata su PF25 o 25P.



- Questa funzione non è disponibile quando la modalità di ripresa è impostata su **SCN**.
- Se quando registrate soggetti in movimento compare un effetto post-immagine, impostate l'otturatore lento su [**OFF** Spento].

[Riduzione flicker]: se lo schermo comincia a sfarfallare quando registrate dei filmati in ambienti con luci fluorescenti, cambiate l'impostazione per ridurre l'effetto.

- Questa funzione è disponibile solo quando la modalità di ripresa è impostata su  o **P**.

[Stabilizz. immagini]: lo stabilizzatore di immagine riduce l'effetto sfocato (dovuto al movimento della videocamera) per riprese precise e stabili. Selezionate la modalità di stabilizzazione dell'immagine a seconda delle condizioni di ripresa.

 **Dinamico**: compensa elevati livelli di movimento della videocamera, ad esempio, durante riprese eseguite camminando. È più efficace nelle posizioni di grandangolo dell'obiettivo. Disponibile solo quando  [Tipo zoom] è impostato su [**32x** Ottico].

 **Standard**: compensa in misura minore i movimenti della videocamera come, ad esempio, quelli durante riprese effettuate da fermi ed è adatta per riprendere scene in "stile naturale".

[OFF Spento]: utilizzate questa impostazione quando la videocamera è montata su un treppiede.

- Questa funzione è disponibile solo quando la modalità di ripresa è impostata su , **SCN** o **P**.
- Se la videocamera viene mossa eccessivamente, lo stabilizzatore d'immagine potrebbe non riuscire a compensare dovutamente.



- Se è necessaria una maggiore stabilizzazione dell'immagine, potete attivare la funzione Powered IS (📖 246).

/ **Impostazioni per la riproduzione (solo nella modalità di riproduzione)**

Voce del menu

Opzioni di impostazione

[Selezione musica] (📖 132, 137)

[OFF Spento], **[ON Acceso]**

Quando **[ON Acceso]** - elenco delle tracce musicali,
[Bilanciamento musica]   (audio originale/
musica di sottofondo)

[Transizione presentaz.] (📖 231)

[OFF Spento],  Dissolvi], **[Scorri immagine]**

[Lungh. istantanee video] (📖 129)

[2sec 2 sec], **[4sec 4 sec]**, **[8sec 8 sec]**

[Transizione presentaz.]: potete scegliere l'effetto da utilizzare quando si passa da una foto all'altra in una presentazione.

[ Dissolvi]: la foto visualizzata scompare con una dissolvenza in chiusura e quella successiva compare con una dissolvenza in apertura.

[Scorri immagine]: la presentazione procede con le foto che scorrono verso sinistra.



Impostazione delle indicazioni a schermo

Voce del menu

Opzioni di impostazione

[Marker su schermo]  233

[OFF Spento], [**EW** Livello (bianco)], [**EG** Livello (grigio)],
[**EW** Griglia (bianco)], [**EG** Griglia (grigio)]

[Visualizza data/ora]  233

[ON Acceso], **[OFF Spento]**

[Schermo TV]  233

[ON Acceso], **[OFF Spento]**

[Luminosità LCD]  233



[Retroilluminazione]  233

[H Massima], **[M Normale]**, **[L Minima]**

[LCD speculare]  234

[ON Acceso], **[OFF Spento]**

[Stato HDMI]  234

[Modalità demo]  234

[ON Acceso], **[OFF Spento]**

[Monitor TV]  234

[4:3 TV 4:3], **[16:9 TV schermo ampio]**



[Marker su schermo] (solo in modalità di registrazione): durante la registrazione potete visualizzare una griglia o una linea orizzontale al centro dello schermo. I marcatori sono utili come riferimento che garantisce che il soggetto sia inquadrato correttamente (verticalmente e/o orizzontalmente).

- L'uso dei marcatori a schermo non influisce sulle registrazioni.

[Visualizza data/ora] (solo modalità di riproduzione): selezionate se visualizzare data e ora durante la riproduzione.

- Nei filmati MP4 verrà visualizzata solo la data.

[Schermo TV]: se questa opzione è impostata su [**ON** Acceso], le indicazioni a schermo della videocamera saranno visualizzate anche sullo schermo della TV o del monitor collegato.

[Luminosità LCD]: regola la luminosità dello schermo LCD.

- Cambiare la luminosità dello schermo LCD non influisce sulla luminosità delle registrazioni o delle immagini riprodotte su un televisore.

[Retroilluminazione]: imposta lo schermo su uno dei tre livelli di luminosità.

- Cambiare la luminosità dello schermo LCD non influisce sulla luminosità delle registrazioni o delle immagini riprodotte su un televisore.
- Utilizzando l'opzione [**H** Massima] si riduce la durata effettiva d'uso del pacco batteria.
- Se l'adattatore di alimentazione compatto è collegato, [Retroilluminazione] verrà impostato automaticamente su [**H** Massima].



[LCD speculare] (solo in modalità di registrazione): se questa opzione è impostata su **[ON]** Acceso], l'immagine sullo schermo viene capovolta quando il pannello LCD è ruotato di 180 gradi verso il soggetto. In altre parole, lo schermo mostrerà un'immagine speculare del soggetto.

- Mentre il pannello LCD è ruotato verso il soggetto non potrete decorare la scena.

[Stato HDMI]: visualizza una schermata dove potete controllare lo standard del segnale di uscita dal terminale HDMI OUT.

[Modalità demo] (solo in modalità di registrazione): la modalità dimostrativa illustra le principali caratteristiche della videocamera. Si avvia automaticamente quando la videocamera è alimentata con l'adattatore di alimentazione compatto e viene lasciata in modalità di standby di registrazione per oltre 5 minuti senza scheda di memoria.

- Per cancellare la modalità dimostrativa una volta avviata, premete un pulsante qualsiasi o spegnete la videocamera.

[Monitor TV] (solo modalità di riproduzione): quando la videocamera è connessa a un televisore con il cavo video stereo STV-250N opzionale, selezionare le impostazioni secondo il tipo di televisore collegato per visualizzare l'immagine a schermo intero e nel rapporto di formato corretto.

[4:3] TV 4:3]: TV con rapporto di formato 4:3.

[16:9] TV schermo ampio]: TV con rapporto di formato 16:9.

- Se il tipo di TV è impostato su **[4:3]** TV 4:3], durante la riproduzione di video registrati in origine con il formato 16:9, l'immagine non verrà visualizzata a tutto schermo.



Appendice: elenchi opzioni di menu

- Questa impostazione non è disponibile quando la videocamera è collegata ad una televisione HDTV con il cavo HDMI ad alta velocità in dotazione.

Configurazione del sistema

Voce del menu

Opzioni di impostazione

[Lingua ] (📖 37)

[Česky], [Dansk], [Deutsch], [Ελληνικά], [**English**], [Español], [Français], [Italiano], [Magyar], [Melayu], [Nederlands], [Norsk], [Polski], [Português], [Română], [Suomi], [Svenska], [Türkçe], [Русский], [Українська], [العربية], [فارسی], [ภาษาไทย], [简体中文], [繁體中文], [한국어], [日本語]

[Fuso orario/Ora legale] (📖 41)

[🏠] (fuso orario di casa) o [✈️] (fuso orario di destinazione):

[Parigi], elenco dei fusi orari

[⌚] (regolazione dell'ora legale): attivate o **disattivate**

[Data/Ora] (📖 37)

[Data/Ora]: –

[Formato data]: [Y.M.D], [M.D.Y], [**D.M.Y**] (Y-anno, M-mese, D-giorno)

[24H]: attivate (formato 24 ore) o **disattivate (formato 12 ore)**

[Blocca file] (📖 72)

[🔒 Acceso], [**OFF** Spento]



Configurazione del sistema (cont.)

Voce del menu

Opzioni di impostazione

[Spazio memoria disponibile] (📖 238)

HF R68/R67/R66 [] (memoria interna), [] (scheda di memoria)

HF R606 –

[Spazio memoria utilizzato] (📖 238)

HF R68/R67/R66 [] (memoria interna), [] (scheda di memoria)

HF R606 –

HF R68/R67/R66 [Informazioni disco rigido]* (📖 239)

[AV/Cuffie] (📖 125, 155)

[**AV** AV], [ Cuffie]

[Volume] (📖 71, 125)

[**Altoparlanti**]:    , 

[Cuffie]:    , **OFF**

[Suonerie di avviso] (📖 239)

[] **Volume alto**], [] Volume basso], [**OFF** Spento]

[Pulsante comando person.] (📖 239)

Funzioni nel menu [ Funzioni principali] (📖 244)

Impostazione predefinita: [ **Decorazione**]

[Informazioni batteria] (📖 239)

[Unità visualizzate] (📖 240)

[**m** Metri/Grammi], [**ft** Piedi/libbre]



Configurazione del sistema (cont.)

Voce del menu

Opzioni di impostazione

[Numerazione file] (📖 240)

[ Ripristino], [ **Continuo**]

[Spegnimento automatico] (📖 241)

[**ON** **Acceso**], [**OFF** Spento]

[Accens. aprendo pann. LCD] (📖 241)

[**Abilitato**], [Spento]

[Impostazione USB] (📖 241)

[ **Computer**], [ Connect Station],
[  Collega e imposta]

[NFC] (📖 186)

[**ON** **Acceso**], [**OFF** Spento]

HFR606 [FlashAir]** (📖 242)

[**ON** **Acceso**], [**OFF** **Spento**]

HFR68/R67/R66 [Inizializza /SD] (📖 42)

HFR606 [Inizializza ]

[ Mem. integrata], [ Scheda] (solo **HFR68/R67/R66**)
[Inizializzazione completa]: attivate o **disattivate**

HFR68/R67/R66 [Inizializza **HDD**]* (📖 172)

[Firmware] (📖 242)



Configurazione del sistema (cont.)

Voce del menu

Opzioni di impostazione

[Visualizz. logo certificazioni] (📖 242)

HFR68/R67/R66 [Elimina cart. salvat. mem.]* (📖 171)

[Ripristina tutto] (📖 242)

[No], [Sì]

- * Opzione disponibile solo dopo avere collegato alla videocamera un disco rigido esterno.
- ** Opzione disponibile solo quando nella videocamera è inserita una scheda FlashAir card.

[Spazio memoria disponibile] (solo in modalità di registrazione)/
[Spazio memoria utilizzato] (solo in modalità di riproduzione): visualizza una schermata in cui potete controllare lo spazio rimanente disponibile per le registrazioni sulla memoria oppure quello già utilizzato ( indica le foto).

- I valori stimati relativi alla durata disponibile per la registrazione di filmati e al numero disponibile di foto sono approssimativi e basati sulla qualità video e formato foto correntemente selezionati.
- La schermata delle informazioni visualizza anche la classe di velocità della scheda di memoria.
- **HFR68/R67/R66** Lo [Spazio totale] mostrato per la memoria interna indica lo spazio attualmente utilizzabile. Potrebbe essere leggermente inferiore alla capacità nominale della memoria interna riportata nelle specifiche.



HFR68/R67/R66 [Informazioni disco rigido] (solo nella modalità di riproduzione): quando la videocamera è connessa a un disco rigido esterno, questa voce visualizza informazioni sul disco rigido.

[Suonerie di avviso]: alcune operazioni, tra cui l'accensione della videocamera e il conto alla rovescia dell'autoscatto, verranno accompagnate da un segnale acustico.

- Per disattivare le suonerie, impostate su **[OFF Spento]**.
- Quando la funzione di preregistrazione ( 246) è attivata, la videocamera non emetterà alcun segnale di avvertimento.

[Pulsante comando person.] (solo in modalità di registrazione): In basso a destra nella schermata di registrazione è visualizzato un pulsante di controllo che richiama una funzione nel menu [ Funzioni principali]. Cambiando l'impostazione potete cambiare la funzione richiamata e accedere in modo comodo e veloce a quella che usate più spesso.

- Quando la modalità di ripresa è impostata su , questa funzione viene automaticamente impostata su [ Decorazione] e non può essere modificata.

[Informazioni batteria]: se si utilizza un pacco batteria compatibile con Intelligent System, questa opzione visualizza una schermata in cui potete controllarne la carica (in percentuale) e la durata residua per registrazioni (in modalità di registrazione) o riproduzioni (in modalità di riproduzione).

- Se il pacco batteria è esaurito, le informazioni sulla batteria potrebbero non essere visualizzate.



[Unità visualizzate]: nella modalità di registrazione, questa impostazione consente di selezionare l'unità di misura utilizzata per la visualizzazione della distanza di messa a fuoco durante la messa a fuoco manuale. Ha effetto anche sulle unità di misura utilizzate per i timbri di altezza e peso nella modalità 😊.

[Numerazione file]: i filmati MP4 e le foto vengono salvati sulla memoria come file in cartelle, a cui sono assegnati numeri consecutivi. Questa impostazione determina la modalità di numerazione dei file.

 **Ripristino]:** la numerazione dei file ripartirà da 100-0001 ogni volta che registrate su una memoria che è stata inizializzata.

 **Continuo]:** la numerazione dei file continua dal numero successivo a quello dell'ultimo file registrato con la videocamera.

- Se la scheda di memoria inserita contiene già un file con un numero più alto, al nuovo file verrà assegnato il numero successivo al numero più alto della scheda.
- Si consiglia di utilizzare l'impostazione  **Continuo].**
- Le cartelle possono contenere un massimo di 500 file (filmati MP4 e foto) complessivamente.
- I numeri dei file contengono 7 cifre, ad esempio "101-0107". Le tre cifre prima del trattino indicano la cartella in cui è salvato il file e possono variare da 100 a 999. Le quattro cifre dopo il trattino sono un identificatore univoco per ogni file e possono variare da 0001 a 9900.
- Le ultime quattro cifre del nome della cartella ne indicano la data di creazione.
- Il numero del file e il nome della cartella indicano anche il percorso del file nella memoria. Una registrazione con numero di file "101-0107", creata il 3 novembre si troverà quindi nella cartella DCIM\101_1103.



Se è un filmato MP4, il suo nome di file sarà MVI_0107.MP4; se è una foto, il suo nome di file sarà IMG_0107.JPG.

[Spegnimento automatico]: per risparmiare energia durante l'alimentazione con il pacco batteria, la videocamera si spegne automaticamente se non utilizzata per 3 minuti.

- Circa 30 secondi prima che la videocamera si spenga apparirà il messaggio [Spegnimento automatico]. L'uso di un qualsiasi comando mentre il messaggio è visualizzato impedirà lo spegnimento della videocamera.

[Accens. aprendo pann. LCD]: se questa opzione è impostata su [Abilitato], l'apertura del pannello LCD accende la videocamera mentre la chiusura la spegne. Impostate su [Spento] per disattivare questa funzione. In ogni caso, potete sempre utilizzare **[ON/OFF]**.

[Impostazione USB] (solo nella modalità di riproduzione): seleziona il tipo di connessione utilizzato per impostazione predefinita quando la videocamera è collegata a un dispositivo esterno tramite un collegamento USB.

[ Computer] o [ Connect Station]: selezionate una di queste impostazioni se prevedete di collegare la videocamera a un solo tipo di dispositivo (o un computer o la Connect Station CS100 opzionale).

[  Collega e imposta]: questa impostazione è utile se si prevede di utilizzare la videocamera con più tipi di dispositivo e di collegarla a volte a un computer e a volte alla Connect Station CS100 opzionale.



HFR606 [FlashAir]: determina la modalità di funzionamento della comunicazione wireless della FlashAir card nella videocamera.

- Non si garantisce la compatibilità di questo prodotto con le funzioni della FlashAir card (incluso il trasferimento wireless). In caso di problemi con la FlashAir card, si prega di contattare il costruttore della card.

In molti paesi è richiesta un'approvazione per l'uso della FlashAir card. Senza la suddetta approvazione, la card non può essere utilizzata. Se ci fossero dubbi in merito all'utilizzo della card nelle zone d'interesse, si prega di controllare con il costruttore della scheda.

[Firmware] (solo in modalità di registrazione): questa voce consente di controllare la versione corrente del firmware (il software che comanda la videocamera). Questa opzione di menu solitamente non è disponibile.

[Visualizz. logo certificazioni]: visualizza vari loghi di certificazione che si applicano a questa videocamera.

- I loghi di certificazione sono validi solo in Australia e Nuova Zelanda.

[Ripristina tutto]: ripristina ai valori predefiniti tutte le impostazioni della videocamera, comprese le eventuali connessioni a punti di accesso memorizzate, le password e le altre impostazioni Wi-Fi (solo

HFR68/R67/R66).



■ Menu  **Configuraz. registraz.]** (solo modalità di registrazione)

Voce del menu

Opzioni di impostazione

[Formato filmati]  82)

[**AVCHD** AVCHD], [**MP4** MP4]

[Qualità video]  82)

Quando [Formato filmati] è impostato su [**AVCHD** AVCHD]:
[50P Registrazione 50P], [**MPX** Qualità alta]*,
[**FXP Standard (Full HD)**]*, [LP Long Play]*

Quando [Formato filmati] è impostato su [**MP4** MP4]:
[35Mbps Registrazione 50P], [24Mbps Qualità alta],
[17Mbps **Standard (Full HD)**], [4Mbps Long Play]

* Per queste impostazioni anche [**i**] ([Velocità fotogrammi]):
[**50i**], [**PF25**]

HF R68/R67/R66 [Supporti di registraz.]  85)

[Supporto reg. per video]:
[ Memoria integrata], [**SD** Scheda di memoria]

[Supporto reg. per foto]:
[ Memoria integrata], [**SD** Scheda di memoria]

HF R68/R67/R66 [Registraz. doppia/relay]  85)

[**OFF** **Registrazione standard**], [**+MP4** Registrazione doppia],
[ **SD** Registr. relay]¹

¹ L'icona visualizzata ( **SD** o  **SD**) dipende dalla selezione corrente di [Supporti di registraz.].



■ Menu [📷 Funzioni principali] (solo modalità di registrazione)

Pulsante

Opzioni di impostazione/Funzione

[🎵] Istantan. video (📖 107)

[ON], [OFF]

[AUDIO] Scena audio (📖 124)

[🎵 Standard], [🎧 Musica], [👤 Parlato], [🌳 Foresta e natura],
[🔇 Soppress. rumore]

[👉] Decorazione (📖 99)

[🖋️ Penne e timbri], [🌟 Timbri animati], [🕒 Data/Ora] o [😊]
(timbri modalità Baby), [🖼️] (mix di immagini), [⏸️] (pausa video
dal vivo), [🖱️] (riduce barra strumenti)

[📺] Rallent./Veloce (📖 96)

[Spento], [x1/2], [x2], [x4], [x10], [x20], [x60], [x120], [x1200]
[👉] (durata di registrazione): [1 fotogramma], [0,5 sec]

[🎞️] Dissolvenze (📖 112)

[OFF Spento], [F1 Auto dissolv.], [F2 Tendina]
[Schermo nero], [Schermo bianco]

[Tipo zoom] (📖 245)

[32x Ottico], [57x Avanzato], [1140x Digitale] (solo HFR57 :
[2850x Digitale])
[📷] (telemacro): attivate o **disattivate**



Pulsante

Opzioni di impostazione/Funzione

[ Powered IS] (📖 246)

[ON], [OFF]

[ Pre-registr.] (📖 246)

[ON], [OFF]

[ Fuoco] (📖 116)

[**MF**] (messa a fuoco manuale): attivate o **disattivate**, riquadro Touch AF

[ Esposizione] (📖 114)

[**M**] (esposizione manuale): attivate o **disattivate**, riquadro Touch AE

[ Livello microfono] (📖 247)

[**A**] (**automatico**), [**M**] (manuale)

[Indicatore livello audio]: attivate o **disattivate**

[**WB** Bilanc. bianco] (📖 119)

[**AWB Automatico**], [ Luce diurna], [ Tungsteno], [ WB person.]

[Tipo zoom]: la videocamera dispone di tre tipi di zoom.

[32x Ottico]: per lo zoom ottico, la videocamera usa la funzione di ingrandimento ottico dell'obiettivo.

[57x Avanzato]: nella modalità di zoom avanzato, il rapporto di ingrandimento massimo è 57x. A grandangolo massimo, l'angolo visivo con lo zoom avanzato è maggiore di quello con lo zoom ottico.



[1140x Digitale] (HFR67 [2850x Digitale]): con lo zoom digitale (area celeste sulla barra dello zoom), l'immagine viene elaborata digitalmente e la sua qualità peggiora proporzionalmente all'ingrandimento.

- Questa funzione è disponibile solo quando la modalità di ripresa è impostata su , **SCN** o **P**.
- Quando la modalità di ripresa è impostata su **AUTO** o , [Tipo zoom] sarà automaticamente impostato su [32x Ottico].
- Quando     [Convertitore grandangolare] è impostato su [**ON** Acceso], [1140x Digitale] (solo HFR67 : [2850x Digitale]) non è disponibile.

 **Powered IS**: la funzione Powered IS rende ancora più efficace la funzione di stabilizzazione ottica dell'immagine. La funzione Powered IS offre i migliori risultati per la ripresa di oggetti lontani non in movimento da una posizione stazionaria.

- Questa funzione è disponibile solo quando la modalità di ripresa è impostata su , **SCN** o **P**.
- Quando si spegne la videocamera, la funzione Powered IS verrà disattivata.

 **Pre-registr.:** quando questa funzione è attiva, la registrazione avrà inizio 3 secondi prima della pressione del tasto **[START/STOP]**, consentendovi di non perdere importanti occasioni di ripresa.

- Quando la modalità di ripresa è impostata su , [ Pre-registr.] sarà automaticamente impostata su [ON] e la funzione di preregistrazione non può essere disattivata.



Appendice: elenchi opzioni di menu

- Se premete **[START/STOP]** senza che siano trascorsi 3 secondi dall'attivazione della preregistrazione o dal termine della registrazione precedente, la videocamera non registrerà esattamente i 3 secondi precedenti.
- Le seguenti operazioni disattivano la funzione di preregistrazione:
 - Mancato azionamento della videocamera per 5 minuti.
 - Spegnere la videocamera, premere **[▶]**, cambiare la modalità di ripresa, ecc.
 - Attivare la funzione istantanee video o la modalità di registrazione lenta o veloce.
 - Aprire la schermata **[🏠] ➤ [🔧 Configuraz. registraz.] ➤ [Formato filmati], [Qualità video] o [Supporti di registraz.]**.
 - Aprire la schermata **[🔊] (o [🏠] ➤ [🔊 Funzioni principali]) ➤ [AUDIO Scena audio], [👤 Dissolvenze] o [WB Bilanc. bianco]**.
 - Quando la videocamera non può continuare la registrazione, ad esempio quando la memoria è piena o il coperchio dell'alloggiamento della scheda di memoria è aperto.

[🔊 Livello microfono]: potete regolare il livello di registrazione audio del microfono incorporato.

[🔊] ➤ [🔊 Livello microfono] ➤ [M] (manuale) ➤ [◀]/[▶]
per regolare il livello audio ➤ **[X]**

- Toccate **[A]** per tornare alla modalità di regolazione automatica del livello audio. Toccate [Indicatore livello audio] per visualizzare l'indicatore di livello audio anche durante la regolazione automatica del livello audio.



Appendice: elenchi opzioni di menu

- Regolate il livello di registrazione audio in modo che l'indicatore del livello audio superi solo raramente il punto -12 dB (area gialla).
- Se l'indicatore del livello audio raggiunge il punto rosso (0 dB), il sonoro potrebbe risultare distorto.
- Si consiglia di usare cuffie ( 125) per controllare il livello durante la regolazione del livello di registrazione audio.
- Questa funzione è disponibile solo quando la modalità di ripresa è impostata su , **SCN** o **P**.



Pannello [Modifica] (solo in modalità di riproduzione)

Pulsante

Opzioni di impostazione

HF R68/R67/R66 [Copia [ → ]] (solo dalla memoria interna) (📖 143)

A seconda dello schermo indice: <data> o <nome della cartella>, [Seleziona], [Totale scene] o [Tutte le immagini]

Durante la visualizzazione di una singola foto: [ Continua] (copia la foto attuale)

HF R68/R67/R66 [Conversione MP4 [ → ]] (solo dalla memoria interna) (📖 146)

[Elimina] (📖 76)

A seconda dello schermo indice: <data> o <nome della cartella>, [Seleziona], [Totale scene] o [Tutte le immagini]

Durante la sospensione della riproduzione: [Questa (Una) scena]

Durante la visualizzazione di una singola foto: [ Continua] (elimina la foto corrente)

[Dividi] (📖 139)

[Taglia] (📖 140)



Appendice: indicazioni sullo schermo e icone

Nelle tabelle qui di seguito trovate le icone che appaiono nelle varie modalità. Per facilitare la consultazione, le icone sono raggruppate in base a dove compaiono sullo schermo. Il tipo di icona dipende dal formato del filmato, dalla modalità di ripresa e da altre funzioni.

Per informazioni su ciascuna funzione, consultate la corrispondente pagina di riferimento.

■ Modalità di registrazione

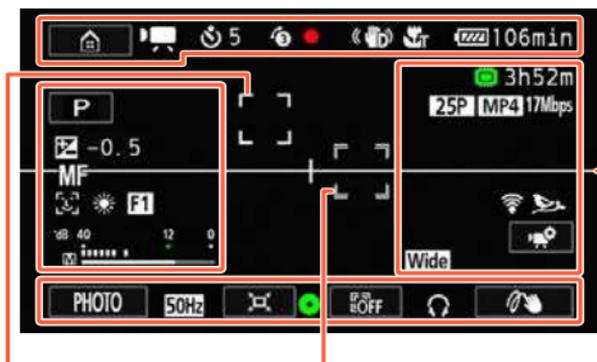

Riquadro rilevamento del viso (📖 108)

Riquadro di puntamento selezionato dall'utente (📖 108)

Marker su schermo (📖 233, [Ew Livello (bianco)] visualizzato)



Icone nella parte superiore dello schermo

Icona	Descrizione/Funzione	
	Pulsante []: apre il menu  (Home)	47
 000	Numero complessivo di scene (solo durante le registrazioni in formato AVCHD)	-
0:00:00	Contatore scene (ore : minuti : secondi). Si incrementa solo durante la registrazione.	-
 x000 0:00:00	Registrazione lenta o veloce e velocità di registrazione selezionata, contatore scene (solo durante la registrazione)	96
 00	Autoscatto e conto alla rovescia	228
	Preregistrazione	246
	Attività sulla scheda di memoria	257
	Stabilizzazione dell'immagine	230
	Powered IS	246
	IS intelligente (solo in modalità AUTO)	63
	Telemacro	122
 000 min	Carica residua della batteria	257



Icone nella parte superiore dello schermo (cont.)

Icona	Descrizione/Funzione	
	<p>Scatto di foto e memoria selezionata per registrare le foto (temporaneamente dopo lo scatto di una foto).</p> <p>Nel caso di un errore di scheda, verrà visualizzato  (in rosso) e la foto non verrà registrata.</p>	58

*Solo **HF R68/R67/R66**.

Icone nella parte sinistra dello schermo

Icona	Descrizione/Funzione	
	<p>Pulsante modalità di ripresa (Nella modalità AUTO: icone Smart AUTO)</p>	87 61
	<p>Compensazione dell'esposizione</p>	114
	<p>Messa a fuoco manuale</p>	117
	<p>Rilevamento del viso</p>	108
	<p>Bilanciamento del bianco</p>	119
	<p>Dissolvenze</p>	112
	<p>Indicatore di livello audio</p>	247



Icone nella parte destra dello schermo

Icona	Descrizione/Funzione	
 0h00m*,  0h00m	Memoria selezionata per registrare i filmati e tempo di registrazione video rimanente. Quando la memoria è piena, viene visualizzato [ Fine]* o [ Fine] e la registrazione si interrompe.	-
PF25 , 25P	Velocità dei fotogrammi	121
AVCHD , MP4	Formato dei filmati	82
50P , MPX , FXP , LP , 24Mbps , 17Mbps , 4Mbps	Qualità video	82
 , 	HFR606 FlashAir card. In caso di un errore nella FlashAir card, verrà visualizzata l'indicazione  . Controllare la FlashAir card.	242
 ,  ,  ,  , 	Scena audio	124
	Pulsante []: apre il menu [ Funzioni principali]	244
Wide	Obiettivo per campo largo	67

* Solo **HFR68/R67/R66**.



Icone nella parte inferiore dello schermo

Icona	Descrizione/Funzione	
PHOTO	Pulsante [PHOTO]: scatta una foto	58
Da FILTER 1 a FILTER 7	Pulsante [FILTER]: modifica il filtro cinematografico	90
	Riduzione flicker	230
	Pulsante []: toccate e tenete premuto per attivare la funzione di assistenza inquadratura	65
	Messa a fuoco ed esposizione bloccate (momentaneamente mentre si scatta una foto)	58
	Pulsante []: annulla la funzione di puntamento	108
	Uscita cuffie	125
	Pulsante comando personalizzato: richiama una delle funzioni del menu [ Funzioni principali]	239

* L'icona indica il tipo di zoom correntemente selezionato.



■ Modalità di riproduzione (durante la riproduzione)



Icone nella parte superiore dello schermo

Icona	Descrizione/Funzione	
Modifica,	Pulsante [Modifica]: apre il pannello [Modifica]. Funzione di blocco file	249 72
	Attività sulla scheda di memoria	257
	HFR606 FlashAir card. In caso di un errore nella FlashAir card, verrà visualizzata l'indicazione . Controllare la FlashAir card.	242
0:00:00 *, 0:00:00	Memoria selezionata per la riproduzione e tempo di riproduzione della scena (ore : minuti : secondi)	-
00/00*, 00/00	Memoria selezionata per la riproduzione e foto attuale/numero totale di foto	-
AVCHD , MP4	Formato dei filmati	82



Icone nella parte superiore dello schermo (cont.)

Icona	Descrizione/Funzione	
50P , MXP, FXP, LP, 24Mbps, 17Mbps, 4Mbps	Qualità video	82
000	Numero della scena	-
000-0000	Numero del file	240

*Solo **HFR68/R67/R66**.

Icone nella parte inferiore dello schermo

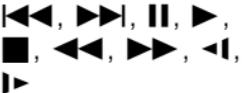
Icona	Descrizione/Funzione	
Per i filmati: 	Comandi per la riproduzione	71
Per le foto: 	Pulsante []: presentazione	137
	Pulsante []: torna allo schermo indice []	74
	Pulsante []: salto di foto	76
	Pulsante []: regolazione del volume e del bilanciamento del sottofondo musicale	132
PHOTO	Pulsante [PHOTO]: scatta una foto	131
	Pulsante []: decorazione	106



Icone nella parte inferiore dello schermo (cont.)

Icona	Descrizione/Funzione	
	Pulsante  : cattura una scena istantanea video	129
00:00 AM 1.Gen.2015	Data e ora di registrazione	233

Attività sulla scheda di memoria

- Registrazione, ■ Standby di registrazione, ► Riproduzione,
- || Pausa di riproduzione, ►► Riproduzione rapida,
- ◄◄ Riproduzione rapida all'indietro, |► Riproduzione rallentata,
- ◄| Riproduzione rallentata all'indietro, ||► Fotogramma avanti,
- ◄|| Fotogramma indietro.

Carica residua della batteria

- L'icona indica una stima approssimata della carica rimanente del pacco batteria. Accanto all'icona è visualizzata una stima della durata residua di registrazione/riproduzione (in minuti).
- Quando viene visualizzato  (in rosso), la batteria è esaurita. Sostituirla con una completamente carica.
- A seconda delle condizioni della videocamera o della batteria, la carica effettiva potrebbe non corrispondere a quanto visualizzato sullo schermo.



Risoluzione dei problemi

Qualora riscontriate problemi nell'utilizzo della videocamera, consultate questa sezione. A volte, ciò che si teme sia un malfunzionamento della videocamera può essere risolto molto facilmente. Prima di procedere con la lettura della sezione più dettagliata sui problemi e le loro soluzioni, leggete la sezione "INNANZITUTTO". Se il problema persiste, consultate il vostro rivenditore oppure un centro di assistenza Canon.

INNANZITUTTO

Alimentazione

- La batteria è carica? L'adattatore di alimentazione compatto è collegato correttamente alla videocamera? (📖 28)

Registrazione

- La videocamera è accesa e impostata correttamente su una modalità di registrazione? (📖 55, 58) Se state cercando di registrare su una scheda di memoria, avete inserito correttamente una scheda compatibile nella videocamera? (📖 35)

Riproduzione

- La videocamera è accesa e impostata correttamente su una modalità di riproduzione? (📖 68, 74) Se state cercando di riprodurre delle registrazioni da una scheda di memoria, avete inserito correttamente una scheda compatibile nella videocamera? (📖 35) Contiene registrazioni?



Sorgente elettrica

La videocamera non si accende, o si spegne da sola.

- Il pacco batteria è esaurito. Sostituite o ricaricate il pacco batteria.
- Rimuovete il pacco batteria e reinsertelo correttamente.

Impossibile caricare il pacco batteria.

- Assicuratevi che la videocamera sia spenta così che la carica possa cominciare.
- La temperatura del pacco batteria è fuori dal campo di temperature permesso (circa 0 – 40 °C). Rimuovete il pacco batteria e riscaldatelo o lasciatelo raffreddare, secondo il caso, e provate di nuovo a caricarlo.
- Caricate il pacco batteria ad una temperatura compresa tra 0 °C e 40 °C.
- Il pacco batteria è difettoso. Sostituite il pacco batteria.
- La videocamera non riesce a comunicare con la batteria collegata. I pacchi batteria non consigliati da Canon per l'impiego con la videocamera non possono essere ricaricati utilizzando la videocamera.
- Anche utilizzando un pacco batteria consigliato da Canon per l'uso con questa videocamera potrebbero comunque verificarsi problemi. Rivolgetevi a un centro di assistenza Canon.

Dall'adattatore di alimentazione compatto proviene un rumore.

- Quando è collegato ad una sorgente di alimentazione, l'adattatore di alimentazione compatto produce un lieve rumore. Non si tratta di un malfunzionamento.



Il pacco batteria si esaurisce con estrema velocità anche a temperature normali.

- La batteria potrebbe essere alla fine della durata massima. Acquistate un nuovo pacco batteria.

Registrazione

Premendo **START/STOP** la registrazione non si avvia.

- Non è possibile registrare mentre la videocamera sta scrivendo sulla memoria registrazioni precedenti (mentre l'indicatore ACCESS (accesso alla memoria) è acceso o lampeggia). Attendete che la videocamera abbia finito.
- La memoria è piena o contiene già il numero massimo di scene AVCHD (3.999 scene). Eliminate alcune registrazioni ( 76) o inizializzate la memoria ( 42) per liberare spazio.
- Il numero dei file per filmati MP4 e foto ha raggiunto il valore massimo consentito. Salvate le registrazioni ( 159), impostate     [Numerazione file] su [Ripristino] e inizializzate la memoria ( 42).

Il punto in cui è stato premuto **START/STOP** non corrisponde a quello dell'inizio/fine della registrazione.

- Vi è un breve intervallo tra la pressione del pulsante e l'effettivo avvio o arresto della registrazione. Non si tratta di un malfunzionamento.

La videocamera non effettua la messa a fuoco.

- La messa a fuoco automatica non funziona sul soggetto. Mettete a fuoco manualmente ( 116).
- L'obiettivo è sporco. Pulite l'obiettivo ( 297)



Quando un soggetto passa velocemente davanti all'obiettivo, l'immagine appare leggermente distorta.

- Questo è un fenomeno tipico dei sensori di immagine CMOS. Quando un soggetto passa velocemente davanti alla videocamera, l'immagine può sembrare leggermente deformata. Non si tratta di un malfunzionamento.

Cambiare la modalità operativa tra registrazione (●)/standby registrazione (■)/riproduzione (▶) richiede più tempo del solito.

- Se la memoria contiene molte scene, alcune operazioni potrebbero richiedere più tempo del solito. Salvate le registrazioni (📖 159) e inizializzate la memoria (📖 42).

Filmati o foto non vengono registrati correttamente.

- Questo può accadere quando filmati e foto vengono registrati/eliminati molte volte. Salvate le registrazioni (📖 159) e inizializzate la memoria utilizzando l'opzione [Inizializzazione completa] (📖 42).

Impossibile registrare foto durante la registrazione di filmati.

- Le foto non si possono scattare se la modalità di ripresa è impostata su 📷 o quando si effettua la dissolvenza in apertura o in chiusura di una scena (📖 112).

Se si usa la videocamera a lungo, si surriscalda.

- Dopo un uso prolungato, la videocamera potrebbe surriscaldarsi; non si tratta di un malfunzionamento. Il surriscaldamento anomalo o eccessivo della videocamera dopo un breve utilizzo può indicare che c'è un problema. Rivolgetevi a un centro di assistenza Canon.



Riproduzione

Cancellare scene richiede più tempo del solito.

- Se la memoria contiene molte scene, alcune operazioni potrebbero richiedere più tempo del solito. Salvate le registrazioni (📖 159) e inizializzate la memoria (📖 42).

Impossibile catturare una scena istantanea video da un filmato.

- Non è possibile catturare scene istantanee video registrate o modificate mediante un altro dispositivo e poi trasferite su una scheda di memoria collegata al computer. Inoltre, non è possibile catturare scene istantanee video da filmati MP4.
- La memoria è piena. Eliminate alcune registrazioni (📖 76) per liberare spazio.

Quando si riproducono scene/presentazioni con sottofondo musicale, il brano non viene riprodotto correttamente.

- Può succedere quando trasferite file musicali su una memoria dopo avere registrato ed eliminato scene diverse volte (memoria frammentata). Registrazioni nella memoria interna (solo HF R68/R67/R66): inizializzate una scheda di memoria con la videocamera utilizzando l'opzione [Inizializzazione completa] (📖 42). Trasferite i file musicali sulla scheda di memoria (📖 313) e poi copiate le registrazioni da riprodurre sulla scheda di memoria che avete preparato (📖 143). Riproducete le registrazioni con sottofondo musicale dalla scheda di memoria. Per evitare problemi, salvate le registrazioni sulla memoria interna (📖 159) e inizializzatela utilizzando l'opzione [Inizializzazione completa] (📖 42).

Registrazioni su una scheda di memoria: salvate le vostre registrazioni su un computer (📖 160). Inizializzate le schede di memoria mediante l'opzione [Inizializzazione completa] (📖 42). Trasferite i



Problemi?

file musicali sulla scheda di memoria (📖 313) e poi ricopiate tutte le registrazioni dal computer sulla scheda di memoria.

- I brani musicali non verranno riprodotti in modo corretto se la connessione è stata interrotta durante il trasferimento dei file musicali alla scheda di memoria. Eliminate i brani musicali e trasferiteli di nuovo.
- La velocità di trasferimento della scheda di memoria utilizzata è troppo lenta. Utilizzate una scheda di memoria consigliata (📖 33).

Impossibile dividere le scene.

- La memoria è piena. Eliminate alcune registrazioni (📖 76) per liberare spazio.

Impossibile contrassegnare con il segno ✓ singole scene/foto nello schermo indice.

- Non potete selezionare più di 100 scene/foto individualmente. Selezionate l'opzione [Totale scene] o [Tutte le immagini] invece di [Seleziona].

Indicatori e visualizzazioni su schermo

appare (in rosso) sullo schermo.

- Il pacco batteria è esaurito. Sostituitelo con uno completamente carico.

appare (in rosso) sullo schermo.

- La videocamera non riesce a comunicare con il pacco batteria inserito e perciò è impossibile visualizzare la durata residua della batteria.



SR  appare (in rosso) sullo schermo.

- Si è verificato un errore relativo alla scheda di memoria. Spegnete la videocamera. Rimuovete e reinserte la scheda di memoria. Inizializzate la scheda di memoria se la visualizzazione non torna normale.

SD (in rosso) e [Fine] appaiono sullo schermo.

- La scheda di memoria è piena. Sostituite la scheda di memoria o eliminate alcune registrazioni ( 76) per liberare spazio.

L'indicatore **ACCESS** (accesso alla memoria) non si spegne nemmeno dopo avere arrestato la registrazione.

- La scena è in corso di registrazione sulla memoria. Non si tratta di un malfunzionamento.

L'indicatore rosso **POWER/CHG** lampeggia rapidamente

( una volta ogni 0,5 secondi).

- La temperatura del pacco batteria è fuori dal campo di temperature permesso (circa 0 – 40 °C). Rimuovete il pacco batteria e riscaldatelo o lasciatelo raffreddare, secondo il caso, e provate di nuovo a caricarlo.
- Caricate il pacco batteria ad una temperatura compresa tra 0 °C e 40 °C.
- Il pacco batteria è danneggiato. Utilizzate un altro pacco batteria.
- La carica si è interrotta perché l'adattatore di alimentazione compatto o il pacco batteria è difettoso. Rivolgetevi a un centro di assistenza Canon.



Immagine e audio

La videocamera emette un rumore simile a un picchietto.

- Se non può essere percepito quando la videocamera è impostata sulla modalità di registrazione, potrebbe essere dovuto ai movimenti dei componenti interni dell'obiettivo. Non si tratta di un malfunzionamento.

Lo schermo è troppo scuro.

- Lo schermo LCD era stato scurito. Impostate l'opzione     [Retroilluminazione] su [Normale] o [Massima].

Le visualizzazioni su schermo si accendono e si spengono ripetutamente.

- Il pacco batteria è esaurito. Sostituite o ricaricate il pacco batteria.
- Rimuovete il pacco batteria e reinsertelo correttamente.

Strani caratteri appaiono sullo schermo e la videocamera non funziona correttamente.

- Rimuovete il pacco batteria e reinsertelo dopo qualche istante.

Sullo schermo appaiono disturbi video.

- Tenete la videocamera a dovuta distanza da dispositivi che emettono forti campi elettromagnetici (TV al plasma, telefoni cellulari ecc.).

Sullo schermo appaiono bande orizzontali.

- Questo fenomeno, tipico dei sensori di immagine CMOS, si verifica quando si registra usando certi tipi di lampade fluorescenti, al mercurio o al sodio. Non si tratta di un malfunzionamento. Per ridurre l'effetto, modificate l'impostazione di     [Riduzione flicker].



L'audio è distorto o registrato a livelli inferiori.

- Registrando nei pressi di luoghi molto rumorosi (come durante fuochi artificiali, spettacoli o concerti), l'audio può risultare distorto o non essere registrato ai livelli effettivi. Non si tratta di un malfunzionamento. Regolate manualmente il livello di registrazione audio (📖 247).

L'immagine è visualizzata correttamente ma non viene emesso audio dall'altoparlante interno.

- Il volume dell'altoparlante è azzerato. Regolate il volume (📖 71).
- Se alla videocamera è collegato il cavo HDMI ad alta velocità (fornito) oppure il cavo video stereo STV-250N (opzionale), scollegatelo.
- Il terminale AV OUT/🔊 è impostato su uscita cuffie. Impostate  ➡  ➡ [AV/Cuffie] su [**AV** AV].

Non c'è audio dal terminale AV OUT/🔊 (cuffie).

- **HFR68/R67/R66** Mentre vengono utilizzate le funzioni Wi-Fi, non verrà emesso audio dal terminale AV OUT/🔊

Scheda di memoria e accessori

Impossibile inserire la scheda di memoria.

- La scheda di memoria non è correttamente orientata. Capovolgete la scheda di memoria e inseritela.

Impossibile registrare sulla scheda di memoria.

- La scheda di memoria è piena. Eliminate alcune registrazioni (📖 76) per liberare spazio sulla scheda, oppure sostituirla.
- Inizializzate le schede di memoria mediante l'opzione [Inizializzazione completa] (📖 42) quando le utilizzate per la prima volta con questa videocamera.



Problemi?

- Il selettore LOCK sulla scheda di memoria è posizionato in modo da prevenire la cancellazione accidentale. Cambiate la posizione del selettore LOCK.
- Per potere registrare dei filmati su una scheda di memoria è necessario usarne una compatibile (📖 33).
- La cartella e i numeri dei file per filmati MP4 e foto hanno raggiunto il valore massimo consentito. Inserite un'altra scheda di memoria e impostate     [Numerazione file] su [Ripristino].

Collegamenti con dispositivi esterni

Sullo schermo TV appaiono disturbi video.

- Quando si utilizza la videocamera in ambienti chiusi dove si trova una TV al plasma, mantenete l'adattatore di alimentazione compatto distante dal cavo di alimentazione e dai cavi antenna del televisore.

Il televisore non fornisce né immagine né audio.

- L'ingresso video del televisore non è impostato sul terminale video a cui è collegata la videocamera. Selezionate l'ingresso video corretto.
- Scollegate e quindi ricollegate il cavo HDMI ad alta velocità in dotazione, oppure spegnete e riaccendete la videocamera.
- Quando un cavo HDMI è collegato alla videocamera, non verrà emesso video dal terminale AV OUT/. Scollegate il cavo HDMI ad alta velocità in dotazione.
- **HF R68/R67/R66** La videocamera non emette né video né audio mentre vengono utilizzate le funzioni Wi-Fi.



Problemi?

Il computer non riconosce la videocamera nonostante questa sia collegata correttamente.

- Scollegate il cavo USB e spegnete la videocamera. Dopo alcuni secondi, riaccendetela ed effettuate nuovamente il collegamento.
- Collegate la videocamera a un'altra porta USB sul computer.

Impossibile salvare registrazioni sul computer

- Quando la memoria contiene un numero eccessivo di registrazioni (Windows: oltre 2.500 foto o filmati MP4; Mac OS: oltre 1.000 foto o filmati MP4), potrebbe non essere possibile trasferirle sul computer. Provate ad utilizzare un lettore di schede per trasferire le registrazioni dalla scheda di memoria. Solo **HFR68/R67/R66**: per trasferire le registrazioni contenute nella memoria interna, copiatele prima sulla scheda di memoria (📖 143).

Dopo aver toccato il punto di contatto NFC della videocamera con il punto di contatto di un dispositivo compatibile NFC, il dispositivo non viene riconosciuto correttamente.

- Allineate il centro dei punti di contatto sulla videocamera e sull'altro dispositivo. In assenza di una reazione, provate a spostare leggermente i dispositivi mentre sono a contatto.
- La funzione NFC può essere disattivata. Impostate   
➤ [NFC] su [**ON** Acceso].

HFR68/R67/R66 Funzioni Wi-Fi

Consultate anche il manuale di istruzioni del punto di accesso e degli altri dispositivi che utilizzerete.

Impossibile connettersi con il punto di accesso.

- Controllare che il punto di accesso stia funzionando correttamente.



Problemi?

- Il raggio di comunicazione effettivo tra la videocamera e il punto di accesso potrebbe variare in base all'intensità del segnale wireless. Provate a usare la videocamera più vicino al punto di accesso.
- Per evitare interferenze, usate la videocamera a una certa distanza dai dispositivi che emettono onde elettromagnetiche (telefoni cordless, forni a microonde, ecc.).
- Le reti Wi-Fi con funzione stealth che non trasmettono il proprio nome (SSID) non saranno rilevate dalla videocamera durante la configurazione della rete Wi-Fi. Effettuate manualmente la configurazione (📖 217) oppure disattivate la funzione stealth del punto di accesso.

La riproduzione in wireless su un computer o un dispositivo simile non è fluida.

- A seconda delle impostazioni e delle funzionalità del punto di accesso, la riproduzione potrebbe non risultare fluida. Provate a usare la videocamera più vicino al punto di accesso e rimuovete eventuali oggetti o ostacoli che si frappongono.
- Connettere il computer al punto di accesso mediante un cavo LAN.
- Spegnete le funzioni wireless di eventuali dispositivi wireless nelle vicinanze tranne il computer o il dispositivo usato per la riproduzione.
- Attivate la modalità IEEE 802.11n del punto di accesso. Per maggiori dettagli consultatene il manuale di istruzioni.
- Se la situazione non migliora, la causa potrebbe essere dovuta al dispositivo o a condizioni particolari dell'area circostante. Utilizzate il cavo HDMI ad alta velocità fornito per connettere la videocamera a un televisore TV (📖 157).



La connessione wireless si è interrotta durante il trasferimento dei file.

- Nella destinazione del trasferimento potrebbero esserci dei file incompleti. Se nella destinazione del trasferimento restano dei file incompleti, controllatene il contenuto e accertatevi che siano effettivamente da eliminare.
- Selezionate [Nuovi file] ed effettuate nuovamente il trasferimento.

Non è possibile stabilire una connessione wireless con la videocamera.

- Utilizzare l'opzione     [Ripristina tutto] per ripristinare tutte le impostazioni della videocamera compreso l'identificativo di rete SSID, cambiando anche le password di rete. Eliminare anche tutte le impostazioni di rete precedenti della videocamera dal dispositivo Android o iOS e collegarlo nuovamente alla videocamera.

La schermata Riproduzione tramite browser potrebbe non essere visualizzata correttamente nel browser Web.

- Il dispositivo, il sistema operativo o il browser Web utilizzati potrebbero non essere supportati. Per informazioni aggiornate sui sistemi supportati, visitate il sito Web Canon del vostro paese.
- Abilitate JavaScript e i cookie nelle impostazioni del vostro browser Web. Per ulteriori informazioni, fate riferimento alla guida o alla documentazione in linea del browser Web utilizzato.



Elenco dei messaggi (in ordine alfabetico)

HFR68/R67/R66 Alle pagine seguenti sono riportate delle sottosezioni dedicate a messaggi che vengono visualizzati quando si utilizza un disco rigido esterno ( 282), funzioni Wi-Fi ( 283) o servizi Web (.

Caricare la batteria

- Il pacco batteria è esaurito. Caricate il pacco batteria.

Chiudere il coperchio del vano scheda.

- Il coperchio dell'alloggiamento della scheda di memoria della videocamera è stato aperto mentre la videocamera era collegata alla Connect Station CS100 opzionale. Chiudete il coperchio.

Controllare il dispositivo connesso.

- La videocamera era connessa a un dispositivo diverso da quello impostato nell'opzione     [Impostazione USB]. Modificate l'impostazione in base al dispositivo da utilizzare e collegate di nuovo la videocamera al dispositivo.

Controllare la scheda

- Impossibile accedere alla scheda di memoria. Controllate la scheda di memoria e assicuratevi che sia inserita correttamente.
- Si è verificato un errore relativo alla scheda di memoria. La videocamera non riesce a registrare o riprodurre l'immagine. Provate ad estrarre e reinserire la scheda di memoria, o utilizzate una scheda di memoria differente.
- Avete inserito una scheda MultiMedia (MMC) nella videocamera. Utilizzate una scheda di memoria consigliata ( 33).



Problemi?

- Se dopo che il messaggio è scomparso appare  in rosso, osservate la seguente procedura: spegnete la videocamera, rimuovete e poi reinserte la scheda di memoria. Se  diventa di nuovo verde potete continuare la registrazione/riproduzione. Se il problema persiste, salvate le registrazioni ( 159) e inizializzate la scheda di memoria (.

Controllare se il coperchio lente è aperto

- Abbassate il selettore del copriobiettivo.

Coperchio scheda aperto

- Dopo aver inserito una scheda di memoria, chiudete il coperchio dell'alloggiamento della scheda di memoria.

È necessario recuperare i file dalla scheda. Cambiare la posizione del selettore LOCK della scheda.

- Questo messaggio comparirà quando avviate la videocamera dopo un'interruzione accidentale dell'alimentazione durante la scrittura sulla scheda di memoria e dopo aver spostato il selettore LOCK della scheda per evitare la cancellazione. Cambiate la posizione del selettore LOCK.

Elaborazione in corso. Non disconnettere l'adattatore d'alimentazione compatto.

- La videocamera sta aggiornando la memoria. Attendere il completamento dell'operazione e non rimuovere il pacco batteria.

HF R68/R67/R66 Errore di scrittura memoria integrata Tentare il recupero dei dati?

- Questo messaggio apparirà quando accendete la videocamera dopo un'interruzione accidentale dell'alimentazione durante la scrittura sulla memoria interna. Selezionate [Sì] per tentare di recuperare le registrazioni.



Errore di scrittura scheda Tentare il recupero dei dati?

- Questo messaggio apparirà quando accendete la videocamera per la prima volta dopo un'interruzione accidentale dell'alimentazione durante la scrittura sulla scheda di memoria. Selezionate [Si] per tentare di recuperare le registrazioni. Si consiglia di selezionare [No] se è stata inserita una scheda di memoria che contiene scene registrate con un altro dispositivo.

HF R68/R67/R66 Errore memoria integrata

- Impossibile leggere la memoria interna. Contattate un centro di assistenza Canon.

Errore nome file

- I numeri di cartella e di file hanno raggiunto il valore massimo consentito. Salvate le registrazioni e impostate     [Numerazione file] su [Ripristino] Quindi, inizializzate la memoria ( 42) o eliminate tutti i filmati MP4 e le foto ( 76).

Eseguire back-up delle registrazioni regolarmente

- Questo messaggio può essere visualizzato quando la videocamera viene accesa. In caso di problemi di funzionamento le registrazioni possono andare perse per cui si consiglia di salvare regolarmente le registrazioni ( 159).

HF R68/R67/R66 Impossibile accedere alla memoria integrata

- Si è verificato un problema relativo alla memoria interna. Contattate un centro di assistenza Canon.

Impossibile caricare la tela

- Il file della tela che è stato salvato sulla memoria è danneggiato.
- Non è possibile leggere i file tela creati mediante altri dispositivi e poi trasferiti su una scheda di memoria collegata al computer.



Impossibile comunicare con il pacco batteria. Continuare a usare questa batteria?

- Il pacco batteria inserito non è di tipo consigliato da Canon per l'utilizzo con questa videocamera.
- Anche utilizzando pacchi batteria consigliati da Canon per l'uso con questa videocamera potrebbero comunque verificarsi problemi con la videocamera o il pacco batteria. Rivolgetevi a un centro di assistenza Canon.

HF R68/R67/R66 Impossibile convertire le scene registrate a 50P

- Le scene registrate a 50P non possono essere convertite al formato MP4.

HF R68/R67/R66 Impossibile copiare

- Le dimensioni totali delle scene selezionate per la copia superano lo spazio disponibile sulla scheda di memoria. Eliminate qualche registrazione sulla scheda di memoria (📖 76) o riducete il numero di scene da copiare.
- La scheda di memoria contiene già il numero massimo di scene AVCHD (3.999). Eliminate alcune scene (📖 76) per liberare spazio.

Impossibile dividere la scena

- Non è stato possibile suddividere la scena perché il data log della gestione interna delle scene nella videocamera è pieno. Eliminate alcune scene e foto (📖 76) e provate nuovamente a suddividere la scena.

Impossibile eliminare alcune scene

- Con questa videocamera non è possibile suddividere le immagini protette con altri dispositivi e poi trasferite su una scheda di memoria collegata a un computer.



Impossibile recuperare i dati

- Non è stato possibile ripristinare il file danneggiato. Salvate le registrazioni (📖 159) e inizializzate la memoria (📖 42).

Impossibile registrare

- Non è possibile catturare scene istantanee video registrate o modificate mediante un altro dispositivo e poi trasferite su una scheda di memoria collegata al computer.
- Si è verificato un problema relativo alla memoria. Se questo messaggio appare spesso senza una ragione apparente, contattate un centro di assistenza Canon.

Impossibile registrare Controllare la scheda

- Si è verificato un problema relativo alla scheda di memoria. Salvate le registrazioni (📖 159) e inizializzate la scheda di memoria utilizzando l'opzione [Inizializzazione completa] (📖 42). Se il problema persiste, utilizzate una scheda di memoria differente.

HF R68/R67/R66 Impossibile registrare Impossibile accedere alla memoria integrata

- Si è verificato un problema relativo alla memoria interna. Salvate le registrazioni (📖 159) e inizializzate la memoria interna utilizzando l'opzione [Inizializzazione completa] (📖 42). Se il problema persiste, contattate un centro di assistenza Canon.

HF R68/R67/R66 Impossibile registrare video su memoria integrata Inizializzare usando solo la videocamera

- La memoria interna della videocamera non viene riconosciuta correttamente. Inizializzate la memoria interna con questa videocamera (📖 42).



Impossibile registrare video sulla scheda

- I filmati non possono essere registrati su una scheda di memoria da 64 MB o meno. Utilizzate una scheda di memoria consigliata (📖 33).

Impossibile registrare video sulla scheda Inizializzare usando solo la videocamera

- La scheda di memoria sulla videocamera è stata inizializzata con un computer. Inizializzate la scheda di memoria con la videocamera (📖 42).

Impossibile riconoscere i dati

- La videocamera non può riprodurre scene registrate con una configurazione video non supportata (NTSC). Riproducete le registrazioni sulla scheda di memoria con il dispositivo utilizzato per registrarle.

Impossibile riprodurre

- Potrebbe non essere possibile riprodurre scene registrate con altri apparecchi o create o modificate su computer e poi trasferite su una scheda di memoria collegata al computer.
- Si è verificato un problema relativo alla memoria. Se questo messaggio appare spesso senza una ragione apparente, contattate un centro di assistenza Canon.

Impossibile riprodurre Controllare la scheda

- Si è verificato un problema relativo alla scheda di memoria. Inizializzate la scheda di memoria utilizzando l'opzione [Inizializzazione completa] (📖 42). Se il problema persiste, utilizzate una scheda di memoria differente.



HF R68/R67/R66 Impossibile riprodurre Impossibile accedere alla memoria integrata

- Si è verificato un problema relativo alla memoria interna. Inizializzate la memoria interna utilizzando l'opzione [Inizializzazione completa] (📖 42). Se il problema persiste, contattate un centro di assistenza Canon.

HF R68/R67/R66 Impossibile riprodurre video su memoria integrata Inizializzare usando solo la videocamera

- La memoria interna della videocamera non viene riconosciuta correttamente. Inizializzate la memoria interna con questa videocamera (📖 42).

Impossibile riprodurre video su questa scheda

- I filmati non possono essere riprodotti da una scheda di memoria da 64 MB o meno. Utilizzate una scheda di memoria consigliata (📖 33).

Impossibile riprodurre video su questa scheda Inizializzare usando solo la videocamera

- La scheda di memoria sulla videocamera è stata inizializzata con un computer. Inizializzate la scheda di memoria con la videocamera (📖 42).

Impossibile salvare la tela

- Impossibile salvare i disegni [Penne e timbri] sulla memoria. Salvate le registrazioni (📖 159) e inizializzate la memoria (📖 42).



Impossibile tagliare la scena

- Con questa videocamera non è possibile tagliare le scene copiate su una scheda SDXC (solo **HF R68/R67/R66**) e le scene registrate o modificate con altri dispositivi e poi trasferite su una scheda di memoria collegata a un computer.

Impossibile visualizzare l'immagine

- Potrebbe non essere possibile visualizzare le foto scattate con altri apparecchi o i file immagine creati o modificati su computer e poi trasferiti su una scheda di memoria collegata al computer.

Inizializzare usando solo la videocamera

- Si è verificato un problema con il file system che impedisce l'accesso alla memoria. Inizializzate la scheda di memoria con la videocamera (📖 42).

HF R68/R67/R66 Memoria integrata piena

- La memoria interna è piena ([📷 Fine] appare sullo schermo). Eliminate alcune registrazioni (📖 76) per liberare spazio. Alternativamente, salvate le registrazioni (📖 159) e inizializzate la memoria interna (📖 42).

Nessuna scheda

- Inserite una scheda di memoria compatibile nella videocamera (📖 35).
- La scheda potrebbe non essere stata inserita correttamente. Inserite la scheda di memoria fino in fondo nell'alloggiamento finché non scatta.



Per la registrazione di video su questa scheda di memoria si consiglia di utilizzare la qualità [Long play]

- Se state usando una scheda di memoria di CLASS 2, potrebbe risultare impossibile registrare filmati con una qualità video diversa da LP o 4 Mbps.

Per la registrazione di video su questa scheda di memoria si consiglia di utilizzare modalità diverse [Registrazione 50P]

- Se la scheda di memoria utilizzata è di tipo CLASS 4, potrebbe risultare impossibile registrare filmati utilizzando una qualità video diversa da 50P o 35 Mbps.

Questa scheda potrebbe non supportare la registrazione di video.

- Potrebbe non essere possibile registrare filmati su schede di memoria la cui velocità non è classificata o è 2. Sostituite la scheda con una di CLASS 4, 6 o 10.

Raggiunto il massimo numero di scene

- È stato raggiunto il numero massimo di scene AVCHD (3.999) consentito. Eliminate alcune scene (📖 76) per liberare spazio.

Scena registrata con un altro dispositivo. Impossibile dividere la scena.

- Le scene non registrate con questa videocamera che sono state poi trasferite su una scheda di memoria collegata a un computer non possono essere divise con questa videocamera.
- Le scene che sono state modificate utilizzando software non possono essere divise.



Scena registrata con un altro dispositivo. Impossibile riprodurre la scena.

- Le scene non registrate con questa videocamera che sono state poi trasferite su una scheda di memoria collegata a un computer non possono essere riprodotte con questa videocamera.

Scheda Impossibile riconoscere i dati

- Avete trasferito alla videocamera dati registrati con una configurazione video non supportata (NTSC). Riproducete le registrazioni con il dispositivo utilizzato per registrarle.

HF R68/R67/R66 Scheda Raggiunto il massimo numero di scene

- La scheda di memoria contiene già il numero massimo di scene AVCHD (3.999) e non è possibile copiarvene altre. Eliminate alcune scene (📖 76) per liberare spazio.

Scheda piena

- Eliminate alcune registrazioni (📖 76) per liberare spazio sulla scheda, oppure sostituirla.

Scheda protetta da scrittura

- Il selettore LOCK sulla scheda di memoria è posizionato in modo da prevenire la cancellazione accidentale. Cambiate la posizione del selettore LOCK.

Schermo LCD oscurato Regolare luminosità con opzione [Retroilluminazione]

- Impostate l'opzione  ➤  ➤ [Retroilluminazione] su [Normale] o [Massima].



Selezionare il numero di scena desiderato

- Diverse scene hanno la stessa data di registrazione ma informazioni di controllo file differenti. Questo può verificarsi, ad esempio, se registrate filmati nelle vicinanze della linea internazionale di cambiamento di data. Selezionate un numero per visualizzare il gruppo di scene corrispondente.

HFR68/R67/R66 Spazio disponibile insufficiente

- Eliminate alcune registrazioni dalla scheda di memoria (📖 76).
- Impostate [Long Play] (LP o 4 Mbps) come qualità video (📖 82).

Troppe foto e filmati MP4. Scollegare il cavo USB.

- Scollegate il cavo USB. Provate ad utilizzare un lettore di schede o riducete a meno di 2.500 (Windows) o 1.000 (Mac OS) il numero di foto e filmati sulla scheda di memoria, quindi effettuate nuovamente il collegamento.
- **HFR68/R67/R66** Copiate le foto e i filmati MP4 su una scheda di memoria e provate a utilizzare un lettore di schede.
- Se sul computer è apparsa una finestra di dialogo, chiudetela. Scollegate il cavo USB e tentate nuovamente la connessione dopo qualche minuto.

Velocità di scrittura su scheda di memoria insufficiente. Registrazione interrotta

- La velocità di trasferimento dei dati era troppo alta per la scheda di memoria utilizzata e la registrazione è stata interrotta. Sostituite la scheda di memoria con una di tipo CLASS 4, 6 o 10 (CLASS 6 o 10 per la registrazione di filmati con qualità video 50P o 35 Mbps).



- Dopo ripetute registrazioni ed eliminazioni di scene (causando la “frammentazione” della memoria), la scrittura dei dati sulla scheda di memoria potrebbe richiedere più tempo e la registrazione potrebbe interrompersi. Salvate le registrazioni (📖 159) e inizializzate la scheda di memoria utilizzando l'opzione [Inizializzazione completa] (📖 42).

HF R68/R67/R66 Elenco dei messaggi sul collegamento con un disco rigido esterno

Elimina rapidamente tutti i file e le partizioni da disco rigido esterno. Inizializzare?

- Inizializzando il disco rigido, tutti i dati che contiene andranno perduti, incluse le unità partizionate. Se necessario, fate una copia di backup dei dati e inizializzate il disco rigido utilizzando la videocamera.

Errore di scrittura su disco rigido esterno

- Questo messaggio apparirà quando accendete la videocamera dopo un'interruzione accidentale dell'alimentazione durante la scrittura su un disco rigido esterno. Selezionate [Si] per tentare di recuperare le registrazioni.



HF R68/R67/R66 Elenco dei messaggi per le funzioni Wi-Fi

Consultate anche il manuale di istruzioni del punto di accesso e degli altri dispositivi che utilizzerete.

Another user is already controlling the camcorder. Try again later. (Un altro utente sta già accedendo alla videocamera. Riprovare in seguito.)

- Questo messaggio viene visualizzato sullo schermo del dispositivo Wi-Fi. Stanno cercando di connettersi con la videocamera più dispositivi Wi-Fi. Assicurarsi che cerchi di connettersi un solo dispositivo Wi-Fi, quindi toccare Retry.

Autenticazione Wi-Fi non riuscita

- Assicuratevi che videocamera e punto di accesso utilizzino lo stesso metodo di autenticazione e crittografia e la stessa chiave di crittografia.
- Se il punto di accesso usa un filtro di indirizzo MAC, inserite l'indirizzo MAC della videocamera nella sua schermata di configurazione.

Conflitto indirizzo IP

- Modificate l'indirizzo IP della videocamera o del dispositivo in conflitto per evitare che uno stesso indirizzo IP sia assegnato a più dispositivi in una stessa rete.

Connessione Wi-Fi interrotta

- Per evitare interferenze, usate la videocamera a una certa distanza dai dispositivi che emettono onde elettromagnetiche (telefoni cordless, forni a microonde, ecc.).



Problemi?

- La videocamera potrebbe non riuscire a connettersi al punto di accesso se è già utilizzato da troppi dispositivi. Ristabilite la connessione dopo qualche minuto.

Coperchio scheda aperto

- È stato aperto il coperchio dell'alloggiamento della scheda di memoria durante l'accesso alla scheda. Arrestate la funzione Wi-Fi in uso e terminate la connessione Wi-Fi.

Errore Wi-Fi. Chiave di crittografia non corretta.

- La chiave crittografica (password) distingue tra lettere maiuscole e minuscole. Digitatela correttamente.

Errore Wi-Fi. Metodo di autenticazione incorretto.

- Assicuratevi che videocamera e punto di accesso utilizzino lo stesso metodo di autenticazione e crittografia e la stessa chiave di crittografia.
- Se il punto di accesso usa un filtro di indirizzo MAC, inserite l'indirizzo MAC della videocamera nella sua schermata di configurazione.

Errore Wi-Fi. Metodo di crittografia incorretto.

- Assicuratevi che videocamera e punto di accesso utilizzino lo stesso metodo di autenticazione e crittografia.
- Se il punto di accesso usa un filtro di indirizzo MAC, inserite l'indirizzo MAC della videocamera nella sua schermata di configurazione.

Il punto di accesso non è compatibile con il protocollo UPnP

- Sulla rete di connessione non sono stati trovati punti di accesso compatibili con UPnP (Universal Plug and Play). Utilizzate un punto di accesso compatibile con l'UPnP. Se il vostro punto di accesso è compatibile, assicuratevi che l'UPnP sia attivato.



Impossibile accedere a file di configurazione

- Spegnete la videocamera. Accendetela di nuovo dopo qualche minuto. Se il problema persiste, contattate un centro di assistenza Canon.

Impossibile completare procedura WPS.

- Spegnete videocamera e punto di accesso. Accendeteli di nuovo dopo qualche minuto e riprovate. Se il problema persiste, eseguite la configurazione utilizzando l'opzione [Cercare punti di accesso] (📖 212).

Impossibile completare procedura WPS. Provare ad eseguire nuovamente l'operazione.

- Con alcuni punti di accesso è necessario tenere premuto il pulsante Wi-Fi Protected Setup (WPS). Per ulteriori informazioni, fate riferimento al manuale di istruzioni del punto di accesso.
- Assicuratevi di toccare [OK] sulla schermata della videocamera entro 2 minuti dall'attivazione del segnale Wi-Fi Protected Setup sul punto di accesso tramite pressione del pulsante o inserimento del codice PIN.

Impossibile connettersi

- Per evitare interferenze, usate la videocamera a una certa distanza dai dispositivi che emettono onde elettromagnetiche (telefoni cordless, forni a microonde, ecc.).

Impossibile connettersi al server

- La videocamera non è riuscita ad accedere al server esterno per la funzione Monitoraggio fuori casa. Controllate che il punto di accesso sia collegato correttamente a Internet.
- Controllate che     [Data/Ora] sia impostato su data e ora corrette.



Impossibile connettersi alla Connect Station

- Si è verificato un errore durante l'abbinamento del camcorder con la Connect Station CS100. Controllare che la Connect Station sia pronta a stabilire una connessione e riprovare a mantenere vicina la videocamera al punto di connessione della Connect Station (📖 200)

Impossibile ottenere indirizzo IP

- Se non utilizzate un server DHCP, eseguite la connessione tramite l'opzione [Impostazione manuale] ed ottenete l'indirizzo IP mediante l'opzione [Manuale] (📖 217).
- Attivate il server DHCP. Se è già attivato, assicuratevi che funzioni correttamente.
- Controllate che il range dell'indirizzo per il server sia sufficiente.
- Se non utilizzate un server DNS, impostate l'indirizzo DNS su [0.0.0.0].
- Impostate sulla videocamera l'indirizzo del server DNS.
- Attivate il server DNS. Se è già attivato, assicuratevi che funzioni correttamente.
- Controllate che l'indirizzo IP del server DNS e il relativo nome siano configurati correttamente.
- Se state utilizzando un router gateway wireless, assicuratevi che tutti i dispositivi nella rete, inclusa la videocamera, siano configurati con l'indirizzo gateway corretto.



Impossibile ottenere indirizzo IP globale.

- Il punto di accesso a cui è collegata la videocamera non ha un indirizzo IP globale assegnato. Controllate le impostazioni WAN del router a banda larga per verificare se è stato assegnato un indirizzo IP globale.
- Più router wireless sono collegati alla stessa rete domestica. Lasciate un solo router wireless che funga da punto di accesso.

Impossibile trasferire file.

- Si è verificato un problema durante il trasferimento di file alla Connect Station CS100 opzionale. Verificate se sono presenti errori con la Connect Station. Per maggiori dettagli consultate il manuale di istruzioni della CS100.
- Provate a spegnere la videocamera e la Connect Station. Dopo alcuni secondi, riaccendeteli ed effettuate nuovamente il collegamento. Se il problema persiste, contattate un centro di assistenza Canon.

La chiusura del pannello LCD spegne la videocamera. Eventuali trasferimenti di file in corso verranno interrotti.

- Tenete aperto il pannello LCD della videocamera mentre è in corso un trasferimento wireless di file verso la Connect Station CS100 opzionale.

La comunicazione wireless non funziona correttamente

- Per evitare interferenze, usate la videocamera a una certa distanza dai dispositivi che emettono onde elettromagnetiche (telefoni cordless, forni a microonde, ecc.).



Problemi?

- Spegnete videocamera e punto di accesso. Dopo qualche minuto riaccendeteli ed eseguite nuovamente la procedura di configurazione per la rete Wi-Fi. Se il problema persiste, contattate un centro di assistenza Canon.

Nessun punto d'accesso trovato

- Non è possibile trovare il punto di accesso impostato sulla videocamera.
- Per evitare interferenze, usate la videocamera a una certa distanza dai dispositivi che emettono onde elettromagnetiche (telefoni cordless, forni a microonde, ecc.).
- Controllate che le impostazioni Wi-Fi della videocamera utilizzino il SSID del punto di accesso (📖 216).
- Se il punto di accesso usa un filtro di indirizzo MAC, inserite l'indirizzo MAC della videocamera nella sua schermata di configurazione.

Numero porta non valido. Eseguire nuovamente le impostazioni.

- Non è possibile utilizzare il numero di porta immesso. Nelle impostazioni della funzione Monitoraggio fuori casa (📖 188) specificate un numero di porta che non sia in conflitto con altri dispositivi.

Rilevati più punti d'accesso. Provare ad eseguire nuovamente l'operazione.

- Sono presenti più punti di accesso che inviano un segnale WPS contemporaneamente. Provare ad eseguire nuovamente l'operazione oppure eseguire la configurazione utilizzando le opzioni [WPS: Codice PIN] o [Cercare punti di accesso] (📖 212).



HF R68/R67/R66 Elenco dei messaggi relativi ai servizi Web

Collegare a un computer e ripetere l'impostazione con il software disponibile

- Si è verificato un errore durante la connessione al server di CANON iMAGE GATEWAY. Controllate le impostazioni salvate su CANON iMAGE GATEWAY e reimpostatele sulla videocamera.

Collegare a un computer ed eseguire l'impostazione con il software disponibile Il servizio potrebbe non essere disponibile nel proprio paese

- Per utilizzare i servizi Web, dovete impostare sulla videocamera le impostazioni salvate su CANON iMAGE GATEWAY. Installate CameraWindow sul computer, quindi configurate le impostazioni utilizzando CANON iMAGE GATEWAY.

Controlla impostazioni di rete

- Le impostazioni di rete della videocamera non sono configurate correttamente. Controllate il punto di connessione, il SSID e le altre impostazioni di rete.

Dur. max film. inviabile: X min.

- Avete cercato di inviare un filmato di lunghezza superiore alla lunghezza massima consentita dal servizio Web (la lunghezza massima varia da un servizio Web all'altro). Accorciate il filmato e riprovate a inviarlo.

Imposs. inviare immagine

- Avete cercato di inviare un tipo di registrazione oppure un file di dimensioni non supportate dal servizio Web selezionato. Controllate la registrazione prima di inviarla.



Impossibile connettersi al server

- La videocamera non è riuscita a connettersi al server di CANON iMAGE GATEWAY. Collegate il punto di accesso da cui la videocamera è connessa a Internet.

Memoria insuff. sul server

- Avete superato la quantità massima di dati che potete salvare sul server CANON iMAGE GATEWAY. Eliminate dei dati per liberare spazio.

Riprovare

- Si è verificato un problema di comunicazione con il server di CANON iMAGE GATEWAY oppure il server è temporaneamente non disponibile. Provate a riconnettere la videocamera al server. Se si verifica lo stesso errore, ritentate dopo qualche minuto.

Server occupato Riprovare successivamente

- Un gran numero di utenti sta cercando di collegarsi a CANON iMAGE GATEWAY e il server è sovraccarico. Terminate la connessione Wi-Fi e riprovate.



Precauzioni per l'utilizzo

Videocamera

Osservate sempre le seguenti precauzioni per ottenere le massime prestazioni.

- **Salvate periodicamente le registrazioni.** Accertatevi di trasferire le registrazioni su un dispositivo esterno quale un computer, un videoregistratore digitale o la Connect Station CS100 opzionale (📖 159) e salvatele regolarmente. In tal modo si proteggono le registrazioni in caso di danni e si ottiene più spazio libero nella memoria. Canon non è responsabile per la perdita dei dati.
- Non trasportate la videocamera tenendola dal pannello LCD. Chiudete il pannello LCD delicatamente.
- **Maneggiate con cura lo schermo.** Non esercitate pressione eccessiva e non utilizzate penne a sfera o altri oggetti appuntiti sullo schermo a sfioramento. Altrimenti potreste causare danni alla superficie dello schermo.
- Evitate il contatto con oggetti metallici. Se oggetti metallici entrano in contatto con lo schermo a sfioramento è possibile che questo causi inavvertitamente il funzionamento errato della videocamera.
- Non afferrate la videocamera nella stessa posizione per lunghi periodi in quanto si potrebbero produrre scottature da contatto anche a temperature relativamente basse. Anche se la temperatura della videocamera non sembra elevata, il contatto prolungato con la stessa parte del corpo può causare arrossamento della pelle o vesciche. Si consiglia l'uso di un treppiede a tutte le persone con problemi circolatori, con epidermide molto sensibile o in ambienti con temperature elevate.



- Non lasciate la videocamera in luoghi soggetti ad elevata temperatura (ad esempio in automobili parcheggiate al sole) o all'umidità.
- Non utilizzate la videocamera in prossimità di forti campi elettromagnetici, ad esempio sopra a una TV o vicino a una TV al plasma.
- **HFR68/R67/R66** Non utilizzate le funzioni Wi-Fi della videocamera all'interno di ospedali o cliniche. Inoltre, non utilizzatele in prossimità di apparecchiature mediche o dispositivi elettronici sensibili per evitare di comprometterne il funzionamento. Riguardo ai pacemaker, tenete la videocamera lontana almeno 22 cm.

In merito all'utilizzo delle funzioni Wi-Fi a bordo di aerei, attenetevi alle istruzioni impartite dall'equipaggio/dagli assistenti di volo.

- **HFR68/R67/R66** Le funzioni Wi-Fi della videocamera potrebbero essere soggette a interferenze generate da dispositivi quali telefoni cordless e forni a microonde. Tenersi lontani da questi dispositivi o usare le funzioni Wi-Fi quando non sono in funzione può ridurre le interferenze.
- Non puntate la videocamera verso una sorgente di luce molto intensa, ad esempio il sole in una giornata serena o una sorgente di luce artificiale molto luminosa. Questo potrebbe danneggiare il sensore immagini o i componenti interni della videocamera.
- Non utilizzate o riponete la videocamera in luoghi polverosi o sabbiosi. La videocamera non è impermeabile; evitate il contatto con acqua, fango o sale. Se uno di questi corpi estranei dovesse finire nella videocamera, questa e/o l'obiettivo potrebbero danneggiarsi.
- Fate particolare attenzione al calore generato dagli impianti di illuminazione.



- Non smontate la videocamera. Qualora la videocamera non dovesse funzionare correttamente consultate personale di assistenza qualificato.
- Maneggiate la videocamera con cura. Non sottoponete la videocamera a urti o vibrazioni perché si potrebbe danneggiare.
- Se montate la videocamera su un treppiede, assicuratevi che la lunghezza della vite di serraggio sia inferiore a 5,5 mm. L'uso di altri tipi di treppiede potrebbe danneggiare la videocamera.

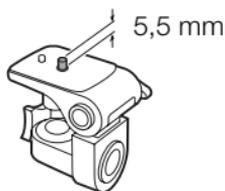

- **Durante la registrazione, cercate di effettuare riprese ferme o poco movimentate.** L'eccessivo movimento della videocamera durante le riprese e un ripetuto uso di zoom e panoramiche molto veloci possono dare luogo a scene fastidiose o che inducono nervosismo. In casi estremi, la riproduzione di tali scene può causare malori. In caso di malessere, arrestate immediatamente la riproduzione e fate una pausa secondo necessità.

■ Conservazione

Se non intendete utilizzare la videocamera per un lungo periodo, riponetela in un luogo non polveroso, a bassa umidità e a temperature non superiori ai 30 °C.



Pacco batteria

PERICOLO!

Maneggiate il pacco batteria con cura.

- Tenetelo lontano dalle fiamme (potrebbe esplodere).
 - Non esponetelo a temperature superiori a 60 °C. Non lasciatelo vicino a impianti di riscaldamento o in auto quando fa molto caldo.
 - Non tentate di smontarlo o di modificarlo.
 - Non lasciatelo cadere né sottoponetelo a urti.
 - Non bagnatelo.
- Terminali sporchi possono compromettere il contatto tra il pacco batteria e la videocamera o il caricabatteria. I terminali vanno puliti con un panno morbido.
- ### ■ Conservazione
- Conservate i pacchi batteria in un luogo asciutto e a temperature non superiori ai 30 °C.
 - Per prolungare la durata massima della batteria, scaricatela completamente prima di riporla.
 - Caricate e scaricate completamente tutti i vostri pacchi batteria almeno una volta all'anno.



■ Durata residua della batteria

Quando usate un pacco batteria compatibile con Intelligent System, se la durata residua non è visualizzata correttamente, ricaricatelo completamente. La durata, però, potrebbe non essere visualizzata correttamente dopo numerosi utilizzi quando un pacco batteria completamente carico resta inutilizzato per lungo tempo o se un pacco batteria viene utilizzato per lunghi periodi ad elevate temperature. Utilizzare la durata visualizzata come valore approssimativo.

Scheda di memoria

- Si consiglia di effettuare su un computer il backup delle registrazioni contenute nelle schede di memoria. I dati potrebbero deteriorarsi se le schede di memoria sono difettose o esposte a elettricità statica. Canon non è responsabile per la perdita o il danneggiamento dei dati.
- Non toccate i terminali e non esponeteli a polvere o sporcizia.
- Non usate schede di memoria in luoghi soggetti a forti campi magnetici.
- Non lasciate le schede di memoria in luoghi molto umidi e caldi.
- Non smontate, piegate, lasciate cadere, sottoponete ad urti né bagnate le schede di memoria.
- Prima di inserire la scheda di memoria, verificatene la direzione. La forzatura della scheda di memoria nell'alloggiamento quando non è correttamente orientata può determinare il danneggiamento della scheda stessa o della videocamera.
- Non applicate etichette adesive sulla scheda di memoria.



- Le schede di memoria Secure Digital (SD) sono dotate di un selettore che impedisce la scrittura e la conseguente cancellazione accidentale dei contenuti. Per impedire la scrittura della scheda di memoria, impostatene il selettore sulla posizione LOCK.



Batteria al litio ricaricabile incorporata

La videocamera è provvista di una batteria al litio ricaricabile incorporata la cui funzione è salvare la data, l'ora e altre impostazioni. La batteria al litio incorporata si ricarica durante l'utilizzo della videocamera ma si scarica completamente se non si usa l'apparecchio per circa tre mesi.

Per ricaricarla: collegate l'adattatore di alimentazione compatto alla videocamera e lasciatelo collegato con la videocamera spenta. La batteria interna al litio si ricaricherà completamente in circa 24 ore.

Smaltimento

Quando eliminate dei filmati o inizializzate la memoria, solo la tavola di allocazione dei file viene alterata, mentre i dati memorizzati non vengono fisicamente cancellati. Quando smaltite o cedete a terzi la videocamera o una scheda di memoria, inizializzate la memoria interna (solo **HFR68/R67/R66**) o la scheda di memoria utilizzando l'opzione [Inizializzazione completa] (📖 42). Riempite con registrazioni prive di importanza e poi inizializzate di nuovo utilizzando la stessa opzione. In questo modo sarà più difficile recuperare le registrazioni originarie.



Manutenzione/Altro

Pulizia

Corpo della videocamera

- Per la pulizia del corpo della videocamera utilizzate un panno morbido e asciutto. Non utilizzate mai panni trattati con prodotti chimici né solventi volatili quali i diluenti per vernice.

Obiettivo

- Se la superficie dell'obiettivo è sporca, l'autofocus potrebbe non funzionare correttamente.
- Rimuovete la polvere e le particelle di sporco utilizzando una spazzola a pompetta non aerosol.
- Strofinare con delicatezza l'obiettivo utilizzando un apposito panno morbido e pulito. Non fate mai uso di fazzoletti di carta.

Schermo LCD a sfioramento

- Pulite lo schermo LCD a sfioramento utilizzando un panno di pulizia per obiettivi morbido.
- Quando la temperatura varia improvvisamente, sulla superficie dello schermo può formarsi della condensa. Strofinatelo con un panno morbido e asciutto.



Condensa

Sottoponendo la videocamera a brusche variazioni di temperatura si può determinare la formazione di condensa sulle superfici interne. Al rilevamento della condensa, sospendete l'utilizzo della videocamera. L'uso prolungato in tale condizione può danneggiare la videocamera.

La condensa si può formare nei seguenti casi:

- Quando la videocamera viene portata improvvisamente da un luogo freddo in uno caldo
- Quando la videocamera viene lasciata in ambienti umidi
- Quando si riscalda rapidamente un ambiente freddo

Per evitare la condensa

- Non esponete la videocamera a sbalzi di temperatura improvvisi o estremi.
- Rimuovete la scheda di memoria e il pacco batteria. Quindi mettete la videocamera in un sacchetto di plastica a tenuta d'aria e lasciatela adattarsi gradualmente alle variazioni di temperatura prima di estrarla.

Al rilevamento della condensa

Il tempo esatto di evaporazione delle gocce d'acqua varia in funzione del luogo e delle condizioni atmosferiche. Come criterio generale attendete 2 ore prima di riutilizzare la videocamera.



Impiego della videocamera all'estero

Alimentazione

Con l'adattatore di alimentazione compatto potete alimentare la videocamera e caricare i pacchi batteria in qualsiasi paese con voltaggio compreso tra 100 e 240 V CA e frequenza di rete a 50/60 Hz. Per informazioni sugli adattatori di presa da utilizzare all'estero contattate un centro di assistenza Canon.

Riproduzione su schermi TV

È possibile riprodurre le registrazioni solo su televisori compatibili con il sistema PAL/SECAM o con le trasmissioni digitali TV a 50 Hz. Questi sono utilizzati nei seguenti paesi o regioni:

Europa: tutta l'Europa e la Russia. **Continente americano:** solo in Argentina, Brasile, Uruguay e territori francesi (Guiana francese, Guadalupa, Martinica ecc.). **Asia:** quasi tutti i paesi asiatici (tranne Giappone, Filippine, Corea del Sud, Taiwan e Birmania). **Africa:** tutti i paesi e le isole africane. **Australia/Oceania:** Australia, Nuova Zelanda, Papua Nuova Guinea; quasi tutte le isole del Pacifico (tranne Micronesia, Samoa, Tonga e i territori americani come Guam e Samoa americane).



Accessori opzionali

Gli accessori opzionali elencati di seguito sono compatibili con questa videocamera ma la loro disponibilità potrà variare da paese a paese. Alcuni accessori specifici sono descritti più dettagliatamente nelle pagine seguenti. Per informazioni aggiornate, visitate il sito Web Canon del vostro paese.

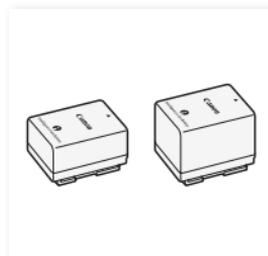

Pacco batteria
BP-718, BP-727



Caricabatterie CG-700

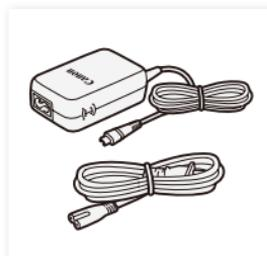

Adattatore di
alimentazione compatto
CA-110E



Cavo HDMI ad alta
velocità HTC-100



Cavo video stereo
STV-250N



Cavo USB
IFC-400PCU



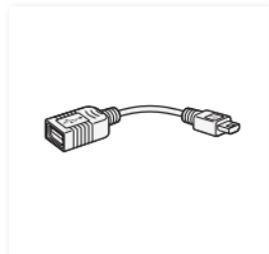

Adattatore USB UA-100*



Supporto per il
monitoraggio in remoto*
CT-V1



Connect Station CS100
(disponibile a breve)



Custodia morbida di
trasporto
SC-2000

* Questo accessorio è utilizzabile con una funzione disponibile solo sulla **HF R68/R67/R66**.



Si consiglia di utilizzare accessori Canon originali.

Questo prodotto è stato progettato per offrire le migliori prestazioni se usato con accessori Canon originali. Canon non è responsabile per eventuali danni al prodotto o incidenti, ad esempio incendi, ecc., causati dal cattivo funzionamento di accessori non originali Canon (ad esempio, perdite di fluidi o esplosione del pacco batteria). Si osservi che la garanzia non è applicabile per eventuali riparazioni rese necessarie dal malfunzionamento di accessori non originali Canon. L'utente ha tuttavia la facoltà di richiedere l'esecuzione di tali interventi a proprio carico e spesa.

Pacchi batteria

Se si rendono necessari ulteriori pacchi batteria, utilizzate esclusivamente i seguenti modelli: BP-718 o BP-727.

Se si utilizzano pacchi batteria con il marchio Intelligent System, la videocamera sarà in grado di comunicare con la batteria e verrà visualizzata la durata residua di utilizzo (accurata fino a 1 minuto). Questi pacchi batteria si possono utilizzare e caricare solo con videocamere e caricabatterie compatibili con l'Intelligent System.

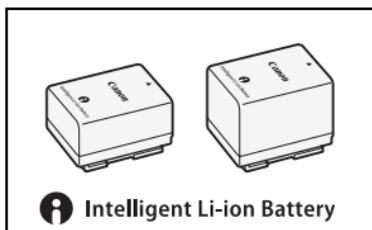

Adattatore USB UA-100

HFR68/R67/R66 Permette di collegare alla videocamera un disco rigido esterno o dispositivi di memorizzazione analoghi tramite un normale cavo tipo A. Dopodiché, sul dispositivo potrete salvare un'intera memoria. Controllate preventivamente il cavo USB fornito con il vostro disco rigido esterno.

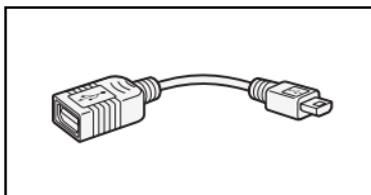

Custodia morbida di trasporto SC-2000

Comoda custodia per la videocamera provvista di scomparti imbottiti e di ampio spazio per gli accessori.



Questo marchio identifica gli accessori video originali di Canon. Per l'utilizzo con apparecchiature video Canon si consigliano gli accessori o i prodotti riportanti lo stesso marchio Canon.



Specifiche tecniche

LEGRIA HF R68 / LEGRIA HF R67 / LEGRIA HF R66 / LEGRIA HF R606

◆ – I valori sono espressi con cifre approssimative.

Sistema

• Sistema di registrazione

Filmati:

1. Formato AVCHD, compatibile con AVCHD Ver. 2.0
Video: MPEG-4 AVC/H.264, Audio: Dolby Digital a 2 canali
2. Formato MP4
Video: MPEG-4 AVC/H.264, Audio: MPEG-4 AAC-LC (2 canali)

Foto:

DCF (Design rule for Camera File system), compatibile con Exif*
Ver. 2.3

Compressione immagine: JPEG

* Questa videocamera supporta il formato Exif 2.3 (chiamato anche "Exif Print"). Exif Print è uno standard che migliora la comunicazione tra videocamere e stampanti. Collegando una stampante compatibile con Exif Print, i dati di immagine al momento della ripresa vengono utilizzati e ottimizzati per stampe di qualità eccezionale.

• **Formato filmati:** AVCHD, MP4

• Supporti di registrazione

- **HFR68/R67/R66** Memoria interna: 8 GB
- Scheda di memoria SD, SDHC (SD High Capacity) o SDXC (SD eXtended Capacity) (non inclusa)



Per maggiori dettagli sui tempi approssimativi di registrazione, consultate **Tabelle di riferimento** (📖 310).

- **Sensore immagine**

CMOS di tipo 1/4,85, 3.280.000 pixel♦

Pixel effettivi:

2.070.000 pixel♦ (1920 x 1080)

Con lo zoom avanzato attivato:

1920 x 1080 (grandangolo), 1280 x 720 (teleobiettivo massimo)

- **Schermo LCD a sfioramento**

7,51 cm (3 pollici), colore TFT, 230.000 punti♦, schermo a sfioramento capacitivo

- **Microfono:** Microfono con condensatore stereo a elettrete

- **Obiettivo**

f=2,8-89,6mm, F/1,8-4,5, 32x zoom ottico, 57x zoom avanzato

Equivalente a 35 mm:

38,5 – 1.232 mm♦

32,5* – 1.853 mm♦ (con zoom avanzato attivato)

* Solo **HF R68/R67**: 26,9 mm quando si utilizza l'obiettivo per campo largo WA-H43 fornito.

- **Configurazione obiettivo**

10 elementi in 7 gruppi, 1 elemento asferico

- **Diametro filtro:** 43 mm

- **Sistema AF**

Messa a fuoco automatica (TTL) o messa a fuoco manuale



- **Distanza minima di messa a fuoco**

1 cm a grandangolo massimo, 1 m sull'intero intervallo di zoom
Con la funzione telemacro attivata: 50 cm a teleobiettivo massimo

- **Bilanciamento del bianco**

Impostazione di bilanciamento automatico, personalizzata o preimpostata: [Luce diurna], [Tungsteno]

- **Illuminazione minima**

0,4 lux (modalità Scena speciale [Bassa luminosità], velocità otturatore su 1/2)

4 lux (modalità di ripresa [AE programmato], otturatore lento automatico [Acceso], velocità otturatore su 1/25)

- **Illuminazione consigliata:** Superiore a 100 lux

- **Stabilizzazione dell'immagine**

Sistema ottico (scorrimento della lente) con compensazione elettronica

- **Dimensioni delle registrazioni video**

Filmati AVCHD:

50P, MXP, FXP: 1920 x 1080 pixel; **LP:** 1440 x 1080 pixel

Filmati MP4:

35 Mbps, 24 Mbps, 17 Mbps: 1920 x 1080 pixel;

4 Mbps: 1280 x 720 pixel

- **Dimensioni delle foto**

1920 x 1080 pixel

1280 x 720 pixel (solo durante la registrazione di filmati MP4 a 4 Mbps)



Terminali

- **Terminale AV OUT** 

Minijack Ø 3,5 mm a 4 poli; solo uscita (terminale multifunzione anche per uscita cuffie stereo)

Video: 1 Vp-p / 75 Ω non bilanciati

Audio: -10 dBV (47 kΩ potenza) / 3 kΩ o meno

- **Terminale USB:** mini-AB, Hi-Speed USB, solo uscita

- **Terminale HDMI OUT:** mini connettore HDMI; solo uscita

HFR68/R67/R66 Wi-Fi/NFC

- **Wi-Fi**

Standard wireless

Conforme al protocollo IEEE 802.11b/g/n

Metodi di connessione

Wi-Fi Protected Setup (WPS), ricerca dei punti di accesso, manuale, abbinamento NFC (con dispositivi compatibili)

Velocità massima per il trasferimento dei dati (valori teorici)

11 Mbps (IEEE802.11b), 54 Mbps (IEEE802.11g), 150 Mbps (IEEE802.11n)

Frequenza wireless: 2,4 GHz

Canali supportati: 1 - 13

Metodi crittografici: WEP-64/WEP-128, TKIP/AES

- **Standard NFC:** Conforme al Tipo B/F del consorzio NFC Forum



Alimentazione/Altro

- **Alimentazione (nominale)**

3,6 V CC (pacco batteria), 5,3 V CC (adattatore di alimentazione compatto)

- **Consumo di energia (filmati MP4 a 17 Mbps con messa a fuoco automatica, luminosità normale)♦**

2,8 W

- **Temperature di funzionamento♦: 0 – 40 °C**

- **Dimensioni♦ [L x A x P] (esclusa cinghia dell'impugnatura)**

53 x 58 x 116 mm

- **Peso♦ (solo corpo videocamera)**

HFR68/R67/R66 240 g, **HFR606** 235 g

Adattatore di alimentazione compatto CA-110E

- **Alimentazione:** 100 - 240 V CA, 50/60 Hz

- **Uscita nominale/assorbimento**

5,3 V CC, 1,5 A / 17 VA (100 V) - 23 VA (240 V)

- **Temperature di funzionamento♦: 0 - 40 °C**

- **Dimensioni♦: 49 x 27 x 79 mm**

- **Peso♦: 110 g**



Pacco batteria BP-718

- **Tipo di batteria:** Batteria agli ioni di litio ricaricabile
- **Tensione nominale:** 3,6 V CC
- **Temperature di funzionamento** ♦: 0 – 40 °C
- **Capacità della batteria**
1.840 mAh (tipica); 6,5 Wh / 1.790 mAh (minima)
- **Dimensioni** ♦: 30,3 x 24,9 x 40,1 mm
- **Peso** ♦: 42 g

HFR68/R67 Obiettivo per campo largo WA-H43

- **Configurazione dell'obiettivo:** 2 elementi in 2 gruppi
- **Diametro filtro:** 43 mm
- **Dimensioni** ♦: Ø 64,7 x 20,0 mm (diametro massimo x larghezza)
- **Peso** ♦: 55 g

I pesi e le dimensioni sono approssimati. Salvo errori od omissioni. Le informazioni fornite in questo manuale sono verificate al gennaio 2015. Aspetto esterno e caratteristiche tecniche soggetti a modifiche senza preavviso.



Tabelle di riferimento

Tempi approssimativi di registrazione

Formato dei filmati, qualità e risoluzione	Capacità di memoria ¹			
	8 GB	16 GB	32 GB	64 GB
AVCHD 50P (1920 x 1080)	35 min.	1 ora 15 min.	2 ore 30 min.	5 ore 5 min.
MP4 35 Mbps (1920 x 1080)	30 min.	1 ora	2 ore	4 ore
AVCHD MXP, MP4 24 Mbps (1920 x 1080)	40 min.	1 ora 25 min.	2 ore 55 min.	5 ore 55 min.
AVCHD FXP, MP4 17 Mbps (1920 x 1080)	1 ora	2 ore 5 min.	4 ore 10 min.	8 ore 20 min.
AVCHD LP (1440 x 1080)	3 ore	6 ore 5 min.	12 ore 15 min. ²	24 ore 30 min. ²
MP4 4 Mbps (1280 x 720)	4 ore 20 min.	8 ore 40 min.	17 ore 20 min. ²	34 ore 45 min. ²

¹ Può riferirsi a una scheda di memoria o alla memoria interna (solo **HF R68/R67/R66**). Tuttavia la memoria interna contiene file musicali e file immagine (riquadri di mix di immagini) e quindi i tempi di registrazione effettivamente disponibili saranno inferiori ai valori nominali indicati.



- ² Una singola scena può essere registrata senza interruzioni per 12 ore dopodiché la videocamera si arresterà per circa 3 secondi. Dopo tale periodo, la registrazione continuerà in una nuova scena.

Numero approssimato di foto disponibili su una scheda di memoria da 4 GB

I valori forniti nella seguente tabella sono approssimativi e variano in base alle condizioni di registrazione e al soggetto.

Dimensioni foto	Numero di foto
1920 x 1080	2.700
1280 x 720*	6.100

- * Foto registrate quando il formato video è impostato su MP4 e la qualità video è impostata su 4 Mbps.

Tempi di ricarica

Le durate di carica indicate nella tabella sono approssimative e variano in base alle condizioni di carica e alla carica iniziale del pacco batteria.

Condizioni di ricarica	Pacco batteria	
	BP-718	BP-727
Usando la videocamera	5 ore 35 min.	7 ore 45 min.
Con il caricabatterie CG-700 opzionale	3 ore 40 min.	5 ore 15 min.



Tempi approssimativi di utilizzo

I valori di durata di registrazione e di riproduzione indicati nelle tabelle seguenti sono solo approssimativi e sono stati misurati nelle condizioni riportate di seguito.

- Batteria completamente carica.
- Registrazione in modalità FXP (formato AVCHD) o a 17 Mbps (formato MP4) sulla memoria interna (solo **HFR68/R67/R66**). Per le operazioni sulla scheda di memoria, i tempi di utilizzo possono ridursi di circa 5 minuti.
- Luminosità LCD normale.
- Durate tipiche di registrazione con ripetuti avvii, arresti, accensioni e spegnimenti.

I tempi effettivi variano a seconda della configurazione di registrazione utilizzata e delle condizioni di carica, registrazione o riproduzione. La durata effettiva del pacco batteria potrebbe diminuire se si registra in ambienti freddi, se si utilizzano impostazioni di schermo luminoso ecc.

Pacco batteria	Formato dei filmati (Qualità video)	Registrazione (massima)	Registrazione (tipica)	Riproduzione
BP-718	AVCHD (FXP)	115 min.	65 min.	175 min.
	MP4 (17 Mbps)	120 min.	70 min.	175 min.
BP-727	AVCHD (FXP)	175 min.	100 min.	265 min.
	MP4 (17 Mbps)	190 min.	105 min.	270 min.



Download di file musicali e file immagine (riquadri di mix di immagini)

Canon offre la possibilità di scaricare sia brani musicali utilizzabili come musica di sottofondo che file immagine (riquadri di mix di immagini) utilizzabili per la funzione mix di immagini. Visitate il sito Web indicato di seguito, fate clic sul vostro paese o regione geografica, quindi scaricate i file seguendo le istruzioni a schermo.

<http://www.canon.com/icpd/>

File musicali

Le specifiche dei file musicali compatibili con la videocamera sono le seguenti:

Codifica audio: PCM lineare

Campionamento audio: 48 kHz, 16 bit, 2 canali

Durata minima: 1 secondo

Tipo di file: WAV

- **HFR68/R67/R66** Tre file musicali sono forniti preinstallati nella seguente cartella della memoria interna:

CANON\MY_MUSIC

- Per riprodurre con musica di sottofondo registrazioni contenute in una scheda di memoria, utilizzate il software Transfer Utility LE per trasferire i file dal computer alla seguente cartella della scheda di memoria che contiene le registrazioni:

CANON\PRIVATE\MY_MUSIC

- Per essere riconosciuti dalla videocamera i file musicali devono avere il seguente nome: da MUSIC_01.WAV a MUSIC_99.WAV.



Informazioni sui file immagine per la funzione mix di immagini

- Per utilizzare la funzione mix di immagini durante la registrazione su una scheda di memoria, con un lettore di schede dovete prima copiare i file immagine dal computer a una delle seguenti cartelle della scheda di memoria, a seconda della modalità di ripresa che desiderate utilizzare.

Riquadri di mix di immagini utilizzabili solo in modalità  :

CANON\PRIVATE\MY_PICT\BABY

Riquadri di mix di immagini utilizzabili solo nelle altre modalità:

CANON\PRIVATE\MY_PICT

- Per essere riconosciuti dalla videocamera i file immagine devono avere il seguente nome: da MIX_01.JPG a MIX_99.JPG.





Indice analitico

A	
Album Baby	68
All'estero, utilizzo della videocamera.....	299
Autoscatto	228
B	
Baby (modalità di ripresa)	89
Bassa luminosità (modalità Scena speciale).....	92
Batteria di backup incorporata.....	296
Bilanciamento del bianco	119
Blocco dei file	72
C	
CameraAccess plus*	182
CameraWindow (download)	162
CANON iMAGE GATEWAY*	202
Caricamento di registrazioni sul Web*	197, 202
Cattura di foto/scene istantanee video da un filmato	129
Cinema (modalità di ripresa) ...	90
Cinghia dell'impugnatura	23
Collegamento ad apparecchi esterni.....	153
Compensazione dell'esposizione	114
Condensa*	298
Connect Station*	166, 200
Controllo remoto+ Streaming*	182
Conversione e ridimensionamento dei filmati*	146
Copia delle registrazioni su una scheda di memoria*	143

* Solo **HF R68/R67/R66**.

Correzione automatica del controluce.....	229
Cuffie	125

D

Data e ora	37
Decorazione	99
Disattivare le suonerie di avviso	239
Disco rigido esterno*	168
Dissolvenze	112
Durata di registrazione	310

E

Eliminazione di registrazioni....	76
Esposizione	114

F

Facebook	197, 202
File musicali (download)	313
Filtri cinematografici.....	90, 146
FlashAir card**	242
Formato dei filmati (AVCHD/MP4).....	82
Funzioni Wi-Fi*	176
Fuochi artificiali (modalità Scena speciale).....	92
Fuso orario/Ora legale	41

G

Grandangolare	64
---------------------	----

I

Icone sullo schermo.....	250
Inizializzazione della memoria.....	42
IS intelligente.....	63
Istantanee video	107, 129

L

Lingua	37
Livello di registrazione audio	247
Luminosità dello schermo LCD	233

M

Manutenzione.....	297
Marker	233
Menu Altre impostazioni.....	50, 226
Menu Funzioni principali	244
Menu Home.....	47, 225
Messa a fuoco.....	116
Messaggi di errore.....	271
Mix di immagini.....	105
Modalità AUTO	60
Modalità di ripresa	87

* Solo **HFR68/R67/R66**. ** Solo **HFR606**.

Modifica della miniatura d'anteprima della scena	142
Monitoraggio da casa*	183
Monitoraggio fuori casa*	187
Movie Uploader*	197

N

Neve (modalità Scena speciale)	92
NFC (Near Field Communication)*	185, 200
Nome della cartella	240
Numerazione dei file	240
Numero di serie.....	25

O

Obiettivo per campo largo***	67
Operazioni con lo schermo tattile.....	45
Otturatore lento automatico	229

P

P (modalità di ripresa AE programmata)	95
Pacco batteria Carica	28
Indicatore carica residua ...	257

Informazioni sulla batteria	239
Pannello Modifica.....	249
Periodo tempo	135
Powered IS.....	246
Preregistrazione	246
Presentazione	137
Pulsante modalità di ripresa....	87
Pulsante schermo indice.....	70

Q

Qualità video	82
---------------------	----

R

Rapporto di formato della TV collegata (monitor TV)	234
Registrazione Filmati.....	55
Foto	58
Registrazione 50P	82
Registrazione doppia*	85
Registrazione lenta e veloce ...	96
Registrazione relay*	85
Riduzione flicker	230
Riflettore (modalità Scena speciale)	92
Rilevamento del viso	108

* Solo **HFR68/R67/R66**. ** Solo **HFR606**. *** Solo **HFR68/R67**.

Ripristino di tutte le impostazioni della videocamera.....	242
Riproduzione	
Filmati	68
Foto.....	74
Riproduzione tramite browser*	194
Riquadri di mix di immagini (download)	313
Risoluzione dei problemi	258
Risparmio energetico.....	57
Ritratto (modalità Scena speciale)	92

S

Salvataggio della memoria*	168
Salvataggio delle registrazioni	159
Scena notturna (modalità Scena speciale).....	92
Scena speciale (modalità di ripresa)	92
Scene audio	124
Scheda di memoria.....	33, 295
Schermo LCD a sfioramento	45

SCN (modalità di ripresa Scena speciale).....	92
Selezione della memoria*	
per registrare.....	85
per riprodurre	70
Smart AUTO	61
Sottofondo musicale ...	132, 137
Spiaggia (modalità Scena speciale).....	92
Sport (modalità Scena speciale).....	92
Stabilizzatore d'immagine ...	230
Suddivisione delle scene.....	139
Suonerie di avviso	239
Supporto per il monitoraggio in remoto*	192

T

Tabelle di riferimento (tempi di ricarica, utilizzo, registrazione, ecc.).....	310
Taglio delle scene	140
Telemacro	122
Teleobiettivo	64
Terminale AV OUT/ Ω	152, 155
Terminale HDMI OUT	152, 153
Terminale USB	152, 156

* Solo **HFR68/R67/R66**.

Touch AE.....	115
Touch AF.....	118
Tramonto (modalità Scena speciale)	92
Transfer Utility LE (download)	161
Treppiede	293

V

Velocità dei fotogrammi	121
Volume.....	71

Y

YouTube*	197, 202
----------------	----------

Z

Zoom	
Assistenza inquadratura	65
Tipo di zoom.....	245
Velocità dello zoom	228

* Solo **HFR68/R67/R66**.

EUROPE <http://www.canon-europe.com>

CANON Europa N.V.

Bovenkerkerweg 59, 1185 XB Amstelveen, The Netherlands

BELGIQUE <http://www.canon.be>

Canon Belgium NV/SA

Berkenlaan 3, 1831 Diegem (Machelen) ☎(02) 722 0411

DEUTSCHLAND <http://www.canon.de>

Canon Deutschland GmbH

Europark Fichtenhain A10, D-47807 Krefeld

☎ Canon Helpdesk: 069 29993680

FRANCE <http://www.canon.fr>

Canon France SAS, Canon Communication & Image

17, Quai du Président Paul Doumer, 92414 Courbevoie CEDEX

☎(01) 41 30 15 15

ITALIA <http://www.canon.it>

Canon Italia SpA, Consumer Imaging Marketing

Via Milano 8, San Donato Milanese, 20097 Milano

☎(02) 824 81 ☎(02) 824 84 600

Supporto Clienti: ☎848 800 519  <http://www.canon.it/Support/>

LUXEMBOURG <http://www.canon.lu>

Canon Luxembourg SA

Rue des joncs, 21, L-1818 Howald ☎(352) 48 47 961

ÖSTERREICH <http://www.canon.at>

Canon Austria GmbH

Oberlaaer Straße 233, A-1100 Wien ☎0810 0810 09 (zum Ortstarif)

SVIZZERA/SUISSE/SCHWEIZ <http://www.canon.be>

Canon (Schweiz) AG

Industriestrasse 12, CH-8305 Dietlikon ☎0848 833 838



ҚАЗАҚСТАН <http://www.canon.kz>

Canon SEE GmbH компаниясының Алматыдағы өкілдігі

Әл Фараби даңғылы 5, «Нұрлы Тау», БО,

1 «А» блогі, 503-кеңсе, 050059 Алматы

☎ +7 (7272) 77 77 95 📠 +7 (7272) 77 77 95 / қосымша: 102

РОССИЯ <http://www.canon.ru>

ООО "Канон Ру" в Москве

109028, Москва, Серебряническая наб, 29, этаж 8,

Бизнес-центр "Серебряный Город"

☎ +7 (495) 2585600 📠 +7 (495) 2585601 ✉ info@canon.ru

ООО "Канон Ру" в Санкт-Петербурге

191186, Санкт-Петербург, Волынский переулок, 3А, литер А,

Бизнес-центр "Северная Столица"

☎ +7 (812) 4495500 📠 +7 (812) 4495511 ✉ spb.info@canon.ru

УКРАЇНА <http://www.canon.ua>

Представництво Canon SEE GmbH в Києві

вул. Мечникова, 2 (Літера А), 20 поверх, 01023 Київ

☎ +380 (44) 4902595 📠 +380 (44) 4902598 ✉ post@canon.ua
