

- Système Hi Fi XL-HF300PH(S) composée de XL-HF300PH(S) (appareil principal) et CP-HF300H (enceinte acoustique).

## Introduction





Nous vous remercions d'avoir porté votre choix sur ce produit SHARP. Pour en tirer le meilleur parti, veuillez lire ce mode d'emploi très attentivement. Il vous guidera dans l'utilisation de votre produit SHARP.

## Note spéciale

La fourniture de ce produit ne procure pas de licence et n'implique aucun droit de distribution de contenu créé avec ce produit par un système de transmission (terrestre, satellite, câble et/ou d'autres canaux de distribution) commercial, par des applications de « streaming » (par l'intermédiaire de l'internet, des intranets et/ou d'autres réseaux) commerciales, par d'autres systèmes de distribution de contenu (applications audio à la demande et similaires) commerciaux, ou sur des médias physiques (disques compacts, DVD, circuits intégrés, disques durs, cartes mémoire et similaires) engrangeant des revenus. Pour de tels usages, une licence séparée est exigée. Pour les détails, veuillez visiter <http://mp3licensing.com>. Technologie audio de codage MPEG Layer-3 licenciée par Fraunhofer IIS et Thomson.

## Accessoires

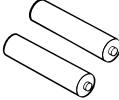
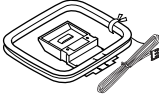
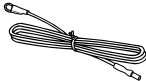
Veuillez vérifier la présence des accessoires suivants.

 <p><b>Adaptateurs iPhone x 2</b></p>	 <p><b>Télécommande x 1</b></p>	 <p><b>Pile « AAA » (UM/SUM-4, R3, HP-16 ou équivalent) x 2</b></p>	 <p><b>Cadre-antenne PO x 1</b></p>
 <p><b>Antenne FM x 1</b></p>	 <p><b>Câbles des enceintes x 2</b></p>		

## TABLE DES MATIÈRES

	Page		Page
<b>Informations générales</b>		<b>USB</b>	
Précautions . . . . .	2	Lecture mémoire de grande capacité USB/lecteur MP3 . . .	12 - 13
Commandes et voyants . . . . .	2 - 3	Lecture USB avancée . . . . .	13
<b>Avant l'utilisation</b>		<b>Radio</b>	
Raccordement du système . . . . .	4 - 5	Écoute de la radio . . . . .	14
Télécommande . . . . .	5	<b>Fonctions avancées</b>	
<b>Fonctionnement de base</b>		Utilisation du système RDS (Radio Data System) . . . . .	15 - 17
Commande générale . . . . .	6	Opérations programmées et mise en arrêt différée (Seulement par télécommande) . . . . .	18 - 19
Réglage de l'horloge (Seulement par télécommande) . . . . .	6 - 7	Enrichissement du système . . . . .	20
<b>iPod et iPhone</b>		<b>Références</b>	
Écoute de l'iPod et iPhone . . . . .	7 - 8	Dépannage . . . . .	20 - 21
<b>Lecture de disques MP3/WMA ou CD</b>		Entretien . . . . .	21
Écoute d'un CD ou d'un disque MP3/WMA . . . . .	9	Spécifications . . . . .	22
Lecture avancée de disques MP3/WMA ou CD . . . . .	10 - 11		
Mode dossier MP3/WMA (seulement pour des fichiers MP3/WMA) . . . . .	11 - 12		

## Précautions

### ■ Général

- S'assurer que l'appareil est placé dans une zone bien ventilée et qu'un espace libre d'au moins 10 cm est conservé sur les côtés, sur le dessus et à l'arrière de l'appareil.

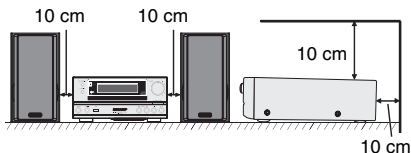

- Installer l'appareil sur un socle stable, horizontal et exempt de vibrations.
- Placer les enceintes à une distance d'au moins 30 cm de tout téléviseur CRT afin d'éviter les variations de couleurs à travers l'écran du téléviseur. Si les variations persistent, éloigner les enceintes du téléviseur. Le téléviseur LCD n'est pas enclin à de telles variations.
- Mettre l'appareil à l'abri du soleil, du champ magnétique, de la poussière excessive ou de l'humidité. On l'écartera aussi d'un appareil électronique (ordinateur domestique, télécopieur, etc.) qui provoquerait des parasites.
- Ne rien placer sur l'appareil.
- Mettre l'appareil à l'abri de l'humidité, de la chaleur excessive (supérieure à 60°C) ou du froid excessif.
- Si le système ne fonctionne pas correctement, débrancher et rebrancher le système. Rebrancher le système et le rallumer.
- En cas d'orage, débrancher l'appareil.
- Débrancher le cordon d'alimentation en le tenant par la fiche pour ne pas abîmer les fils internes.

- La prise CA est utilisée comme dispositif de déconnexion et doit rester aisément accessible.
- **Ne pas ôter l'enveloppe, on s'exposera à la secousse électrique. Pour toute réparation interne, s'adresser au revendeur SHARP.**
- Veiller à ne pas couvrir les ouvertures de ventilation de journaux, de nappes, de rideaux, etc.
- Ne poser aucune source de flamme nue, telle qu'une bougie, sur l'appareil.
- Il faut traiter une pile usée selon la réglementation environnementale.
- Utiliser ce produit dans une plage de température comprise entre 5°C et 35°C.
- L'appareil est conçu pour une utilisation en climat tempéré.

### ⚠ Avertissement :

Respecter la tension indiquée sur l'appareil. Le fonctionnement sur une tension plus élevée est dangereux et risque de provoquer un incendie ou tout autre type d'accident. SHARP ne sera pas tenu pour responsable des dommages causés par le non-respect de la tension spécifiée.

### ■ Commande de volume

Le niveau sonore émis à un réglage donné du volume dépend, entre autres facteurs, du rendement des enceintes et du lieu d'utilisation. Il est conseillé d'éviter l'exposition à des niveaux de volume élevés. Éviter de trop élever le volume. Écoutez de la musique à des niveaux modérés. Un volume sonore excessif émis par les écouteurs et le casque peut endommager l'ouïe.

## Commandes et voyants

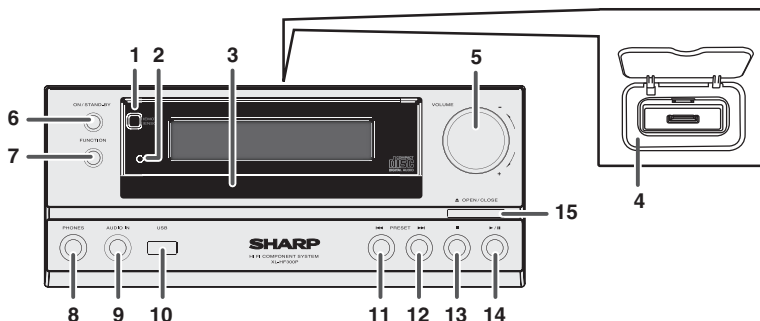

### ■ Façade

	Page
1. Capteur de télécommande .....	5
2. Voyant de minuterie .....	18
3. Tiroir de disque .....	9
4. Station d'accueil de l'iPod ou de l'iPhone .....	7
5. Commande de volume .....	6
6. Touche marche/attente .....	6, 8, 9, 14
7. Touche de FONCTION .....	8, 9, 12, 14
8. Prise de casqu .....	20
9. Prise Audio In .....	20

	Page
10. Borne USB .....	12
11. Préréglage bas du tuner, plage CD/USB bas, saut de l'iPod/iPhone bas .....	8, 9
12. Préréglage haut du tuner, plage CD/USB haut, saut de l'iPod/iPhone haut .....	8, 9
13. Touche d'arrêt Disque / USB .....	9
14. Touche de lecture ou de pause du disque/USB/iPod/iPhone .....	8, 9
15. Touche d'ouverture/fermeture de tiroir de disque .....	9

# Commandes et voyants (suite)

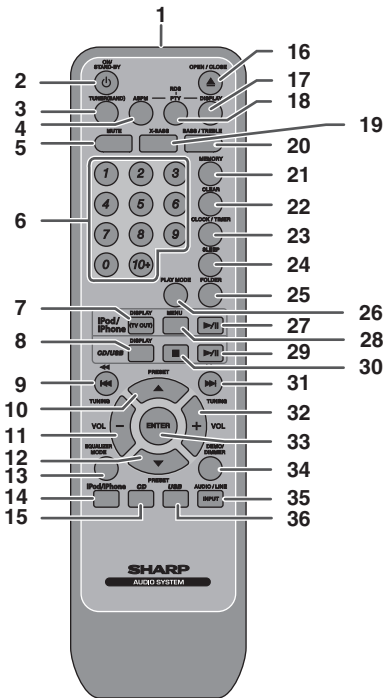

## ■ Télécommande

	Page
1. Émetteur de télécommande	5
2. Touche marche/attente	6, 8, 9, 18
3. Touche de tuner (gamme d'ondes)	14, 15
4. Touche RDS ASPM	15
5. Touche de silence	6
6. Touches numériques	10
7. Touche d'affichage iPod/iPhoned (TV OUT)	8
8. Touche d'affichage Disque / USB	12
9. Touche de syntonisation bas, saut bas, inversion rapide, temps bas	6, 8, 9, 12, 14, 18
10. Touche de préréglage haut du tuner, curseur haut iPod	8, 12, 14
11. Touche de volume bas	6
12. Touche de préréglage bas du tuner, curseur bas iPod	8, 12, 14
13. Touche de mode égaliseur	6
14. Touche iPod/iPhone	8
15. Touche CD	9
16. Touche d'ouverture/fermeture	9
17. Touche d'affichage RDS	15
18. Touche RDSPTY	15
19. Touche X-Bass	6
20. Touche des graves/aigus	6
21. Touche de mémoire	10, 14
22. Touche d'annulation	10
23. Touche d'horloge/minuterie	6, 18
24. Touche de sommei	19
25. Touche de répertoire	12
26. Touche de mode de lecture	10
27. Touche lectures/pause iPod/iPhone	8
28. Touche Menu de l'iPod/iPhone	8
29. Touche de lecture / pause pour disque ou USB	9, 10, 12
30. Touche d'arrêt Disque / USB	9, 12, 13
31. Touche de syntonisation haut, saut haut, avance rapide, temps haut	6, 8, 9, 12, 14, 18
32. Touche volume haut	6
33. Touche d'entrée	8, 18
34. Touche démonstration/gradateur	4, 6
35. Touche audio/ligne (INPUT)	5, 20
36. Touche USB	12

## ■ Affichage

	Page
1. Voyant USB	13
2. Voyants iPod	8
3. Voyant CD	10
4. Voyant MP3	11
5. Voyant WMA	11
6. Voyant RDM (Lecture aléatoire)	10
7. Voyant MEM (Mémoire)	10
8. Voyant de répétition	10
9. Voyant de lecture/pause	9
10. Voyant de syntonisation FM/AM	14
11. Voyant de mode FM stéréo	14
12. Voyant de la station stéréo	14
13. Voyant RDS	15
14. VoyantPTY	15
15. Voyant TP	15
16. Voyant TA	15
17. Voyant de sourdine	6
18. Touche X-bass	6
19. Voyant de titre	12
20. Voyant de l'artiste	12
21. Voyant de dossier	12
22. Voyant de l'album	12
23. Voyant du fichier	12
24. Voyant de plage	12
25. Voyant de programmation quotidienne	18
26. Voyant de programmation unique	18
27. Voyant de disque	10
28. Voyant de total	12
29. Voyant de mise en arrêt différée	19

## ■ Enceinte acoustique

1. Dôme-Tweeter
2. Woofer
3. Event de baffle réflex
4. Bornes d'enceinte

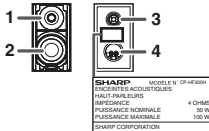

## ■ Les façades des enceintes sont amovibles

veiller à ce que rien n'entre en contact avec les membranes de haut-parleurs lorsque les grilles sont retirées.

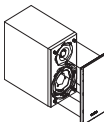

# Raccordement du système

Avant tout raccordement, penser à débrancher le cordon d'alimentation.

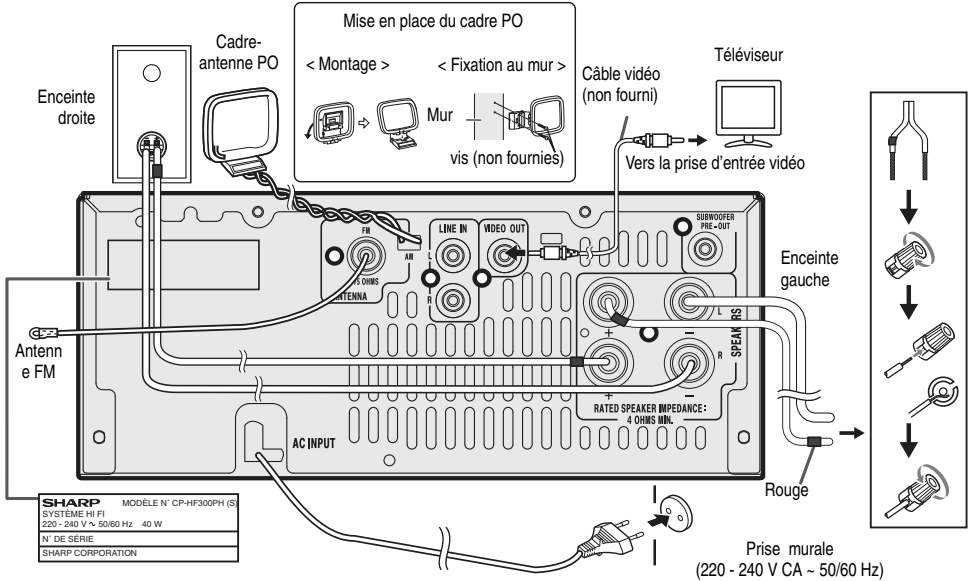

## Raccordement des antennes

### Antenne FM fournie :

Raccorder l'antenne FM à la prise FM 75 OHMS et diriger l'antenne FM vers la direction qui assure la meilleure réception.

### Antenne extérieure FM :

Utiliser une antenne extérieure FM (câble coaxial 75 ohms) pour obtenir une meilleure réception. Déconnecter le câble d'antenne FM fourni lorsqu'on utilise une antenne FM extérieure.

### Cadre-antenne PO fourni :

Raccorder le cadre-antenne PO à la prise AM. Orientez le cadre antenne PO de manière à obtenir une réception optimale. Le positionner, par exemple, sur une étagère ou l'attacher sur un support ou à un mur au moyen de vis (non incluses).

### Note :

Éloigner l'antenne de l'appareil ou du cordon d'alimentation pour assurer une meilleure réception. Placez l'antenne loin de l'unité pour une meilleure réception.

## Raccordement des enceintes

- Raccorder le câble sans gaine d'isolation à la borne négative (-) et le câble avec la gaine isolante rouge à la borne positive (+).
- Utiliser des enceintes d'impédance 4 ohms ou plus, car des impédances d'enceintes plus faibles peuvent endommager l'appareil.
- Ne pas prendre le canal droit pour le canal gauche. L'enceinte de droite est celle située à droite quand on se place devant le système.
- Ne pas laisser se toucher les fils dénudés des enceintes.
- Ne rien placer ou laisser pénétrer dans l'évent de baffle réflex.
- Éviter de monter (ou s'asseoir) sur les enceintes. On risque de se blesser en tombant.



## Mode de démonstration

- La première fois qu'on branche l'appareil, ce dernier entre en mode de démonstration.
- Pour annuler le mode de démonstration, appuyer sur la touche DEMO/DIMMER (télécommande) lorsque l'appareil est en mode de veille. L'appareil passe en mode de faible consommation.
- Pour revenir au mode de démonstration, appuyer à nouveau sur la touche DEMO/DIMMER.

## Raccordement de iPod ou iPhone à un téléviseur

Les fichiers photo et vidéo de iPod ou iPhone peuvent être visualisés en raccordant le système à un téléviseur/écran.

Si le téléviseur/écran est équipé d'une entrée vidéo, la connecter à la prise VIDEO OUT au dos de l'appareil et placer le commutateur TV Out de iPod ou iPhone en position « On ».

### Note :

Vérifier que le réglage de l'appareil iPod, soit NTSC soit PAL, est le même que celui du signal du téléviseur. Visiter la page d'accueil d'Apple pour plus d'informations.

## Branchement du cordon d'alimentation

Après avoir vérifié tous les raccordements, brancher l'appareil.

### Note :

Débrancher le cordon d'alimentation secteur de la prise murale si l'appareil doit rester inutilisé pendant une longue période.

## Raccordement du système (suite)

### ■ Utilisation d'un autre woofer auxiliaire

Vous pouvez raccorder un woofer auxiliaire avec un amplificateur à la prise SUBWOOFER PRE OUT.

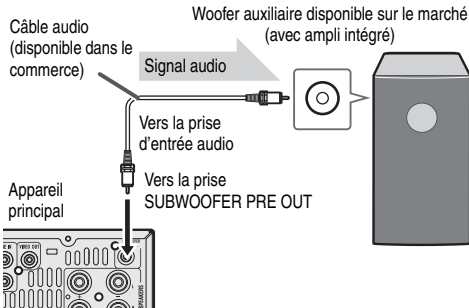

#### Notes :

- Aucun son ne sort du woofer auxiliaire dépourvu d'un ampli intégré.
- Pré-sortie de woofer auxiliaire (signal audio) : 200 mV / 10k ohms à 70 Hz.

### ■ Raccordement d'un téléviseur, etc.

Raccorder au téléviseur à l'aide d'un câble audio.

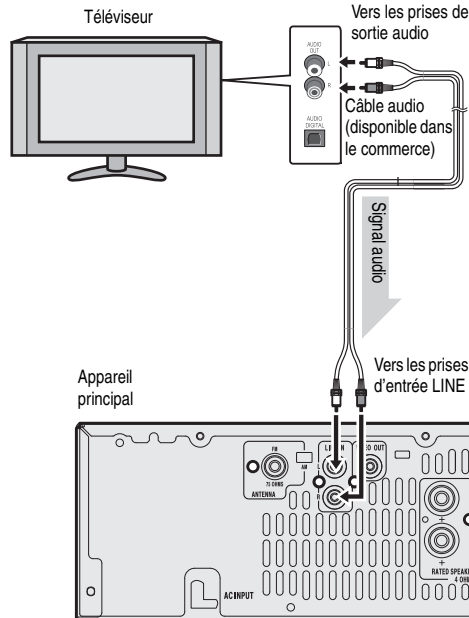

Pour sélectionner la fonction d'entrée de ligne :

- Sur l'appareil principal : Appuyer sur la touche **FUNCTION** à plusieurs reprises jusqu'à ce que **LINE IN** s'affiche.
- Sur la télécommande : Appuyer sur la touche **AUDIO/LINE (INPUT)** à plusieurs reprises jusqu'à ce que **LINE IN** s'affiche.

## Télécommande

### ■ Mise en place des pile

- 1 Ouvrir le couvercle des piles.
- 2 Installer les piles fournies en respectant les polarités indiquées dans le logement de piles.  
Pour introduire ou retirer les piles, on les pousse vers les bornes (-).
- 3 Fermer le couvercle.

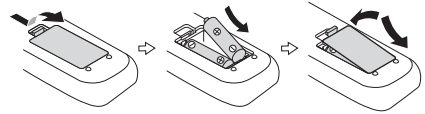

#### Attention :

- Remplacer en même temps toutes les piles par des neuves.
- Ne pas utiliser en même temps des piles neuves et anciennes.
- Retirer les piles en cas de non-emploi prolongé. Ceci évitera les dégâts potentiels dus à une fuite des piles.
- Éviter d'utiliser des piles rechargeables (pile nickel-cadmium, etc.).
- La mauvaise installation des piles peut entraîner un mauvais fonctionnement de l'appareil.
- Les piles (en bloc ou installées) ne doivent pas être exposées à la chaleur excessive du soleil, du feu ou autre.

#### Notes sur l'utilisation :

- Remplacer les piles si la distance de fonctionnement est réduite ou si le fonctionnement devient capricieux. Se procurer 2 piles au format « AAA » (UM/SUM-4, R3, HP-16 ou équivalent).
- Avec un chiffon doux, nettoyer régulièrement l'émetteur de la télécommande et le capteur de l'appareil.
- L'exposition du capteur de l'appareil à une lumière forte peut interférer avec le fonctionnement. Si ce problème arrive, changer la luminosité ou la direction de l'appareil.
- Mettre la télécommande à l'abri de l'humidité, la chaleur, le choc et les vibrations.

### ■ Essai de la télécommande

Vérifier la télécommande après avoir fait correctement tous les raccordements.

Diriger la télécommande vers le capteur placé sur l'appareil. La télécommande peut être utilisée dans le rayon illustré ci-dessous :

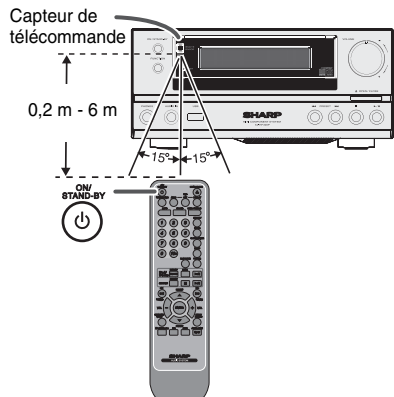

## Commande générale

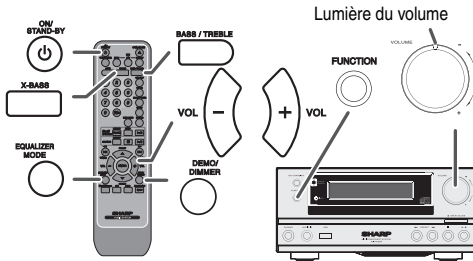

### Pour allumer l'appareil

Appuyer sur la touche ON/STAND-BY pour allumer l'appareil.

#### Après utilisation :

Appuyer sur la touche ON/STAND-BY pour passer en veille.

### Contrôle de la luminosité de l'affichage

Pour atténuer la luminosité de l'affichage, appuyer sur la touche DEMO/DIMMER de la télécommande.

- Dimmer 1 (Affichage atténué).
- ↓ Dimmer 2 (Affichage allant en s'atténuant).
- ↓ Dimmer off (Affichage lumineux).

### Lumière du volume

- Lorsque l'appareil est en marche, la lumière du volume s'allume.
- Pour couper ou brancher cette illumination, maintenez enfoncée la touche DEMO/DIMMER de la télécommande pendant plus de 2 secondes.

### Augmentation progressive automatique du volume

Si on met l'appareil principal hors tension ou sous tension avec le volume réglé sur 27 ou plus, le volume commence au niveau 16 et augmente jusqu'au dernier réglage de niveau du volume.

### Commande de volume

Tourner le bouton du volume vers VOL +/- (sur l'appareil principal) ou appuyer sur VOLUME +/- (sur la télécommande) pour augmenter ou baisser le volume.

### Fonction de mise en route automatique

À la pression de l'une des touches suivantes, l'appareil s'allume.

- iPod/iPhone, CD, USB, AUDIO / LINE (INPUT), TUNER (BAND) de la télécommande : La fonction sélectionnée est activée.
- Touche ► / ◄ de l'appareil principal : L'appareil s'allume et la lecture de la dernière fonction démarre (CD, TUNER, USB, iPod, AUDIO IN, LINE IN)

### Fonction mise en arrêt automatique :

L'appareil principal entrera en mode de veille (lorsque l'iPod/iPhone n'est pas raccordé) après 15 minutes d'inactivité pendant : iPod/iPhone: Aucune connexion.

AUDIO IN / LINE IN: Signal d'entrée non détecté ou audibilité sonore très faible.

TUNER: réception d'aucun signal.

CD/USB: En mode d'arrêt.

#### Note :

Cependant, si l'iPod/iPhone est raccordé, l'appareil commencera à se recharger. « Charge Mode » s'affichera.

### Silence

Le son est coupé temporairement quand on appuie sur la touche MUTE de la télécommande. Appuyer de nouveau pour restaurer le volume.

### X-Bass de contrôle

Lorsque l'appareil est allumé pour la première fois, il entre en mode d'extrabasses, qui suramplifie les basses fréquences, et affiche « X-BASS ». Pour annuler ce mode, appuyer sur la touche X-BASS de la télécommande.

### Commande des graves

- 1 Appuyer sur la touche BASS/TREBLE pour sélectionner « BASS ».
- 2 Avant 5 secondes, appuyer sur la touche VOLUME (+ ou -) pour ajuster les graves.

### Contrôle des aigus

- 1 Appuyer sur la touche BASS/TREBLE pour sélectionner « TREBLE ».
- 2 Avant 5 secondes, appuyer sur la touche VOLUME (+ ou -) pour ajuster les aigus.

### Égaliseur

La pression sur la touche EQUALIZER MODE permet de visualiser le mode d'égaliseur en cours. Pour changer le mode, appuyer sur la touche EQUALIZER MODE jusqu'à ce que le mode sonore désiré soit affiché.

- Flat → Égaliseur inactif
- Game → Pour le jeu.
- Classic → Pour la musique classique.
- Pops → Pour la musique pop.
- Vocal → Les voix sont accentuées.
- Jazz → Pour le jazz.

### Fonction

Une pression sur la touche FUNCTION de l'appareil principal fait passer de la fonction en cours à un autre mode. Appuyer sur la touche FUNCTION à plusieurs reprises pour sélectionner la fonction désirée.



#### Note :

La fonction de sauvegarde protégera le mode de fonction mémorisé pendant quelques heures en cas de panne de courant ou de débranchement du cordon d'alimentation CA.

## Réglage de l'horloge (Seulement par télécommande)

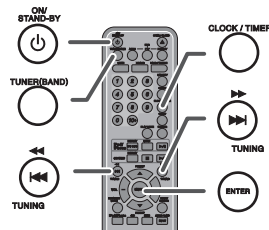

Dans cet exemple, l'horloge est réglée sur l'affichage 24 heures (00:00).

- 1 Appuyer sur la touche ON/STAND-BY pour allumer l'appareil.
- 2 Appuyer sur la touche CLOCK/TIMER.
- 3 Avant 10 secondes, appuyer sur la touche ENTER. Pour régler le jour, appuyer sur la touche ◀ ou ▶ puis appuyer sur la touche ENTER.
- 4 Appuyer sur la touche ◀◀ ou ▶▶ pour sélectionner le système 24 ou 12 heures et presser la touche ENTER.



## Réglage de l'horloge (Seulement par télécommande) (suite)

5 Pour régler l'heure, appuyer sur la touche ◀ ou ▶ et appuyer sur la touche ENTER. Appuyer sur la touche ◀ ou ▶ une fois pour avancer de 1 heure. Pour avancer rapidement, on la maintiendra enfoncée.

6 Pour régler les minutes, appuyer sur la touche ◀ ou ▶ puis appuyer sur la touche ENTER. Appuyer sur la touche ◀ ou ▶ pour avancer de 1 minute.

### Pour vérifier l'heure :

Appuyer sur la touche CLOCK/TIMER. L'afficheur indiquera l'heure pour 5 secondes environ.

### Note :

Remettre l'horloge à l'heure lorsque l'alimentation est rétablie après que l'appareil ait été rebranché ou après une panne d'électricité (pages 6-7).

### Pour remettre l'horloge à l'heure :

Suivre « Réglage de l'horloge » depuis l'étape 1. Si « Clock » n'apparaît pas à l'étape 2, sauter l'étape 4 (sélection de l'affichage 24 ou 12 heures).

### Pour passer à l'affichage 24 heures ou 12 heures :

1 Effacer tous les contenus programmés. [Pour plus de détails, se reporter à « Réinitialisation des réglages d'usine, effacement de toute la mémoire » à la page 21.]

2 Effectuer le « Réglage de l'horloge » à partir de l'étape 1.

## Écoute de l'iPod ou iPhone

### Fonctionnement de l'iPod et iPhone

#### Fabriqué pour :

- iPhone 3GS
- iPhone 3G
- iPhone
- iPod touch (3<sup>ème</sup> génération)
- iPod touch (2<sup>ème</sup> génération)
- iPod touch (1<sup>ère</sup> génération)
- iPod classic
- iPod avec vidéo
- iPod nano (5<sup>ème</sup> génération)
- iPod nano (4<sup>ème</sup> génération)
- iPod nano (3<sup>ème</sup> génération)
- iPod nano (2<sup>ème</sup> génération)
- iPod nano (1<sup>ère</sup> génération)
- iPod avec affichage couleur
- iPod mini

#### Attention :

Avant de l'utiliser, faire une mise à jour de votre appareil iPod et iPhone vers la dernière version logicielle. Visiter la page d'accueil du site Web Apple pour télécharger la dernière version pour votre iPod et iPhone.

#### Notes :

- Une fois l'iPod ou l'iPhone connecté à l'appareil, la charge commence.
- Ce message « This accessory is not made to work with iPhone », ou appareil analogue, peut s'afficher sur l'écran de l'iPhone quand :
  - la batterie est faible.
  - l'iPhone n'est pas correctement rangé (par exemple : oblique).  
Si cela se produit, veuillez supprimer et ranger à nouveau l'iPhone.
- Ce produit est conçu pour iPhone. Pour prévenir des interférences aléatoires lorsque l'iPhone est raccordé, la sortie casque est désactivée et « HP INVALID » s'affiche. Il peut y avoir de brèves interférences durant les appels d'arrivée.

## ■ Connexion de l'adaptateur iPod et iPhone

### Notes :

- S'il vous plaît utilisez l'adaptateur fourni avec votre iPod ou iPhone.
- Vous pouvez utiliser un câble audio pour raccorder votre iPod à la prise AUDIO IN si :
  1. votre adaptateur iPod ne rentre pas dans le logement iPod de l'appareil principal.
  2. votre iPod n'est pas accompagné d'un adaptateur iPod.
  3. votre iPod n'est pas doté d'un connecteur 30 broches iPod.

Adaptateur iPhone n°	Description de l'iPhone	Capacité
12	iPhone	4GB & 8GB & 16GB
15	iPhone 3G	8GB & 16GB
15	iPhone 3GS	16GB & 32GB

## ■ Pour insérer l'adaptateur iPod ou iPhone

1 Ouvrir le couvercle de l'iPod en tirant vers le haut.

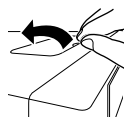

2 Insérer l'adaptateur iPod ou iPhone dans l'appareil et connecter l'iPod ou iPhone.

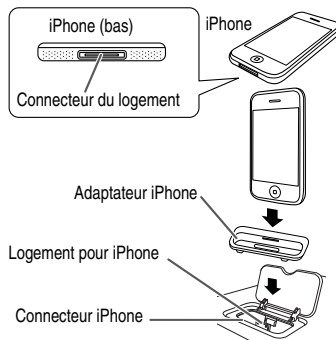

### Attention :

Débranchez tous les accessoires du iPod ou du iPhone avant de l'insérer dans le logement.

## ■ Pour retirer l'adaptateur iPod ou iPhone

Insérer la pointe d'un tournevis (« - » type, petit) dans l'orifice de l'adaptateur comme indiqué et lever vers le haut pour le retirer.

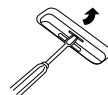

## ■ Lecture de l'iPod ou iPhone

- 1 Appuyer sur la touche ON/STAND-BY pour allumer l'appareil.
- 2 Appuyer sur la touche iPod/iPhone de la télécommande ou sur la touche FUNCTION à plusieurs reprises sur l'appareil principal pour sélectionner la fonction iPod.
- 3 Insérer l'appareil iPod ou iPhone dans le logement iPod de l'appareil principal. « Dock OK » va s'afficher pendant 3 secondes.
- 4 Pour déclencher la lecture, appuyer sur la touche ▶/⏮ (iPod/iPhone ▶/⏮).

# Écoute de l'iPod ou iPhone (suite)

ON / STAND-BY

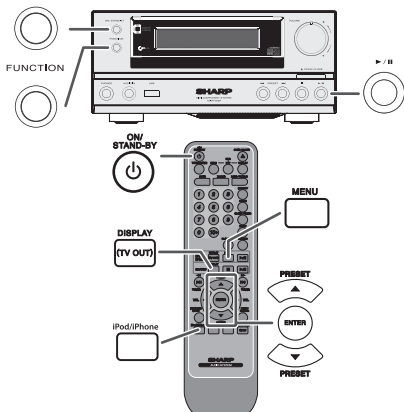

## ■ Regarder des vidéos sur une TV connectée à iPod ou iPhone

- 1 Appuyer sur la touche DISPLAY (TV OUT) pendant plus de 2 secondes. « TV Display » va s'afficher.
- 2 Appuyer sur la touche ENTER pour démarrer la lecture.

### Notes :

- Si le paramètre Sortie TV est déjà activé dans le menu vidéo, la vidéo va s'afficher automatiquement sur l'écran de TV lorsque la touche ENTER sera pressée.
- Pour revenir au visionnage vidéo sur l'écran de l'iPod ou iPhone, appuyer sur la touche MENU pour accéder au menu vidéo. Puis appuyez sur la touche DISPLAY (TV OUT) pendant 2 secondes jusqu'à ce que apparaisse « iPod Display ».
- Pendant la lecture vidéo de l'iPod ou iPhone, le fait d'appuyer sur la touche DISPLAY (TV OUT) ne fera pas basculer l'affichage vidéo entre l'iPod et le téléviseur.

### Fonction de détection de lecture d'iPod ou iPhone :

Une fois la touche de lecture sur l'iPod ou iPhone actionnée, l'appareil principal passe automatiquement à la fonction iPod en remplacement de la fonction précédemment sélectionnée.

### Attention :

- Débrancher tous les accessoires de l'iPod ou iPhone avant de l'insérer dans le logement iPod.
- La touche d'arrêt (■) de l'appareil principal n'est pas valide lorsque la fonction iPod est activée.

## ■ Diverses fonctions iPod ou iPhone

Fonction	Appareil principal	Télécommande	Opération
Lecture	▶/II	▶/II	Appuyer pour passer en mode pause.
Pause	▶/II	▶/II	Presser en mode de lecture.
Plage haut/bas	*** FOCUS ***	◀ ▶	Appuyer pour passer en mode lecture ou pause. Si l'on appuie sur la touche en mode pause, appuyer sur la touche ▶/II pour lancer la plage désirée.
Avance rapide/inversion	*** FOCUS ***	◀ ▶	Presser en mode de lecture et la maintenir enfoncée. Relâcher la touche pour reprendre la lecture.
Affichage	—	DISPLAY (TV OUT)	Rétroéclairage iPod/iPhone ON. Appuyez pendant plus de 2 secondes pour basculer entre sortie d'affichage vidéo sur iPod/iPhone ou TV.
Répétition	—	PLAY MODE	Appuyer pour basculer en mode de répétition.
Lecture aléatoire	—	PLAY MODE	Maintenir la pression pour basculer en mode aléatoire.
Menu iPod/iPhone	—	MENU	Appuyez pour voir le menu iPod/iPhone durant la fonction iPod/iPhone.
Entrer iPod/iPhone	—	ENTER	Appuyez pour confirmer la sélection.
Curseur haut / bas iPod/iPhone	—	▲ ▼	Appuyez pour sélectionner le menu iPod/iPhone.

## ■ Lecture de l'iPhone

- Le son n'est transmis de iPhone à l'appareil principal qu'une fois le processus d'authentification terminé, dans les 10 secondes environ.
- Les appels entrants interrompent la lecture et les sonneries de iPhone sont émises uniquement par les hautparleurs de l'appareil principal.
- Une fois le téléphone décroché, la conversation ne peut s'entendre qu'à travers le hautparleur intégré de iPhone. Activez le hautparleur de iPhone ou retirez iPhone du logement pour commencer la conversation.

## ■ Pour déconnecter l'iPod ou iPhone

Retirer tout simplement l'iPod ou iPhone du logement iPod. Il n'y a aucun danger à le faire même pendant la lecture.

## ■ Navigation dans les menus de l'iPod et de l'iPhone

- 1 Appuyer sur la touche MENU pour visualiser le menu sur l'appareil iPod ou iPhone. Appuyez de nouveau dessus pour revenir au menu précédent.
- 2 Utilisez la touche PRESET (▼ ou ▲) pour sélectionner un champ dans le menu et puis appuyez sur la touche ENTER.

### Note :

Pendant la navigation dans le menu de l'iPod ou iPhone avec la télécommande, ne manipuler aucune touche sur l'appareil iPod ou iPhone. Le niveau du volume est réglé en appuyant sur la touche VOL (+ ou -) de l'appareil principal ou de la télécommande. Le réglage du volume sur l'iPod et iPhone est sans effet.

### Fonctionnement de l'iPod et iPhone :

Les opérations décrites ci-dessous dépendent de la génération d'iPod et iPhone utilisée.

### Système en fonctionnement :

Lorsque l'appareil principal est en marche, l'iPod et iPhone s'allument automatiquement lors de leur insertion dans le logement de l'appareil.

### Arrêt du système (mise en veille) :

Lorsque l'appareil principal est passé en mode veille, l'iPod et iPhone placé dans le logement passe automatiquement en mode veille.



# Écoute de disques MP3/WMA ou CD

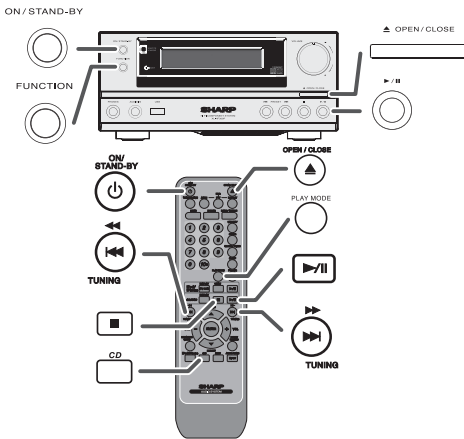

Ce système peut lire un disque CD standard, un disque CD-R/RW en format CD et un CD-R/RW avec un fichier MP3 ou WMA, mais ne peut pas enregistrer sur ces types de CD. Certains disques audio CD-R et CD-RW peuvent être illisibles à cause de l'état du disque ou du dispositif utilisé pour l'enregistrement.

## MP3 :

**MP3 est un format de compression. Il s'agit de l'acronyme de MPEG Audio Layer 3. MP3 est un code audio qui permet de compresser des données audio de façon significative sans altérer la qualité sonore.**

- Ce système supporte les fichiers MPEG 1 Layer 3 et VBR.
- Pendant la lecture d'un fichier VBR, le compteur sur l'afficheur peut différer du temps de lecture en cours.
- Le débit binaire supporté par MP3 est de 32 ~ 320 kbps.

## WMA :

**Les fichiers WMA sont des fichiers Advanced System format qui comprennent des fichiers audio compressés à l'aide du codec Windows Media Audio. WMA est développé par Microsoft comme étant un fichier sonore compatible avec Windows Media Player.**

- Le voyant « MP3 » et « WMA » s'allumera après la lecture des informations sur un disque MP3 ou WMA.
- Le débit binaire supporté par WMA est de 64 ~ 160 kbps.

## ■ Lecture de disque

- 1 Appuyer sur la touche ON/STAND-BY pour allumer l'appareil.
- 2 Appuyez sur la touche CD de la télécommande ou sur la touche FUNCTION à plusieurs reprises sur l'appareil principal pour sélectionner la fonction de CD.
- 3 Appuyer sur la touche OPEN/CLOSE pour ouvrir le tiroir de disque.
- 4 Mettre le disque sur le tiroir, côté étiqueté vers le haut.

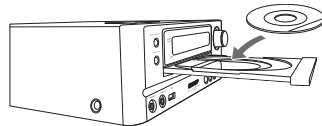

- 5 Appuyer sur la touche OPEN/CLOSE pour fermer le tiroir de disque.
- 6 Pour déclencher la lecture, appuyer sur la touche ►/|| (CD/USB ►/||). Après la lecture de la dernière plage, l'appareil s'arrête automatiquement.

### Attention :

- Ne placez pas deux disques dans un seul tiroir de disque.
- Ne pas utiliser de disques de formes spéciales (coeur, octogone, etc.). Ce dernier peut mal fonctionner.
- Ne pas pousser le tiroir en cours de mouvement.
- S'il se produit une panne de courant alors que le tiroir est ouvert, attendre le rétablissement du courant.
- En cas de parasites sur télévision ou radio au cours de l'utilisation de disques, éloigner l'appareil du téléviseur ou du poste de radio.
- Penser à placer le disque de 8 cm au centre du tiroir de disque.
- L'appareil prend plus de temps (environ 20 à 90 secondes) pour lire un disque MP3/WMA qu'un CD ordinaire à cause de la structure de ses informations.

### Notes pour CD ou disque MP3/WMA :

- Lorsque l'avance rapide atteint la fin du dernier morceau, l'appareil affiche « END » et entre en pause. Lorsque l'opération d'inversion atteint le début du premier morceau, l'appareil passe en mode de lecture (Seulement pour les CD).
- Les disques réinscriptibles multi sessions dont l'écriture est inachevée peuvent toujours être lus.

## ■ Diverses fonctions de disque

Fonction	Appareil principal	Télécommande	Opération
Lecture			Presser en mode d'arrêt.
Arrêt			Presser en mode de lecture.
Pause			Presser en mode de lecture. Appuyer sur la touche ►/   pour reprendre la lecture depuis le point d'arrêt.
Plage haut/bas			Presser en mode de lecture ou d'arrêt. Si l'on appuie sur la touche en mode arrêter, appuyer sur la touche ►/   pour lancer la plage désirée.
Avance rapide/inversion			Presser en mode de lecture et la maintenir enfoncée. Relâcher la touche pour reprendre la lecture.

# Lecture avancée de disques MP3/WMA ou CD

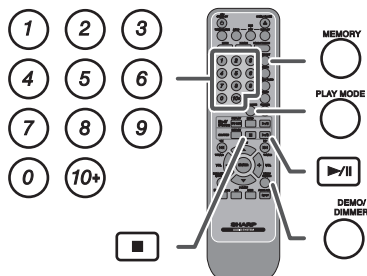

## Recherche directe de morceaux

En utilisant les touches numériques, les plages désirées sur le disque en cours peuvent être lues.

**Utiliser les touches numériques de la télécommande pour sélectionner la plage désirée pendant la lecture du disque souhaité.**

- Les touches numériques permettent de sélectionner jusqu'au numéro 9.
- Pour sélectionner le numéro 10 ou supérieur, utiliser la touche « 10+ ».

**A. Par exemple, pour choisir 13**

1 Appuyer une fois sur la touche « 1 ».

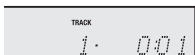

Numéro de la plage choisie

2 Appuyer sur la touche « 1 ».

3 Appuyer sur la touche « 3 ».

**B. Par exemple, pour choisir 130**

1 Appuyer deux fois sur la touche « 10+ ».

2 Appuyer sur la touche « 1 ».

3 Appuyer sur la touche « 3 ».

4 Appuyer sur la touche « 0 ».

**Notes :**

- Un numéro de plage supérieur au nombre de plages sur le disque ne peut pas être sélectionné.
- En lecture au hasard, la recherche directe est impossible.

**Arrêt de la lecture :**

Appuyer sur la touche ■ (CD/USB ■).

## Lecture répétée

Avec répétition lecture, l'appareil peut relire continuellement un piste, tous les pistes ou une séquence programmée.

**Pour répéter la lecture d'un piste :**

Pressez plusieurs fois la touche PLAY MODE jusqu'à ce qu'apparaisse « Repeat On ». Appuyer sur la touche ►/II (CD/USB ►/II).

**Pour répéter tous les morceaux :**

Pressez plusieurs fois la touche PLAY MODE jusqu'à ce qu'apparaisse « Repeat All ». Appuyer sur la touche ►/II (CD/USB ►/II).

**Pour répéter des morceaux souhaités :**

Suivre les étapes 1 - 5 dans le chapitre « Lecture des morceaux programmés » sur cette page, puis appuyer sur la touche PLAY MODE à plusieurs reprises jusqu'à ce que « Repeat All » s'affiche.

**Pour annuler la répétition :**

Pressez plusieurs fois la touche PLAY MODE ce qu'apparaisse « Normal » et que disparaisse « ↶ ».

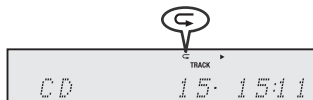

## Lecture aléatoire

Les plages du disque peuvent être lues automatiquement en ordre aléatoire.

**Pour lire tous les morceaux dans un ordre aléatoire :**

Appuyer sur la touche PLAY MODE de la télécommande et la maintenir enfoncée jusqu'à ce que « Random » s'allume. Appuyer sur la touche ►/II (CD/USB ►/II).

**Pour annuler la lecture aléatoire :**

Appuyer sur la touche PLAY MODE jusqu'à ce que le symbole " RDM " disparaisse.



**Notes :**

- Il est possible, en appuyant la touche ►► pendant la lecture aléatoire, de passer à la plage suivante prévue dans la lecture aléatoire. Cependant, la touche ◀◀ ne permet pas de revenir à la plage précédente. Le début de la plage en cours de lecture sera localisé.
- Lors de la lecture au hasard, l'appareil reproduit des morceaux dans un ordre aléatoire. (Il est impossible de spécifier un ordre.)

**Attention :**

Après avoir effectué une lecture répétée, veiller à appuyer sur la touche ■ (CD/USB ■). Sinon, le disque sera lu continuellement.

## Lecture des morceaux programmés (CD)

On peut sélectionner 32 morceaux (maxi) pour la lecture dans un ordre souhaité.

- 1 En mode d'arrêt, appuyer sur la touche MEMORY de la télécommande pour passer en mode de sauvegarde de programme.



- 2 Appuyer sur les touches ◀◀ ou ►► de la télécommande pour sélectionner la plage souhaitée.



Numéro de la plage choisie

- 3 Appuyer sur la touche MEMORY pour stocker le numéro de morceau.
- 4 Renouveler les étapes 2 - 3 pour d'autres morceaux. 32 plages au total sont programmables. Pour vérifier les plages programmées, appuyer à plusieurs reprises sur la touche MEMORY. En cas d'erreur, les plages programmées peuvent être effacées en appuyant sur la touche CLEAR.
- 5 Pour déclencher la lecture, appuyer sur la touche ►/II (CD/USB ►/II).

## Lecture avancée de disques MP3/WMA ou CD (suite)

### ■ Lecture des morceaux programmés (MP3/WMA)

- 1 En mode d'arrêt, appuyer sur la touche MEMORY pour entrer en mode d'enregistrement de programme.



- 2 Appuyer sur la touche PRESET (▼ ou ▲) de la télécommande pour sélectionner le dossier souhaité.



Appuyer ensuite sur la touche ◀◀ ou ▶▶ de la télécommande pour sélectionner la plage souhaitée.



- 3 Appuyer sur la touche MEMORY pour stocker le numéro du dossier et de la plage.
- 4 Répéter les étapes 2 - 3 pour programmer d'autres dossiers/plages. 32 plages au total sont programmables.
- 5 Pour déclencher la lecture, appuyer sur la touche ▶/II (CD/USB ▶/II).

**Pour annuler la lecture des morceaux programmés :**  
En mode d'arrêt programmé, appuyer sur la touche ■ (CD/USB ■). L'indication « Memory Clear » apparaît sur l'écran et tous les contenus programmés sont effacés.

#### Ajout de morceaux au programme :

Si un programme a été précédemment mémorisé, le voyant « MEM » s'affiche. Appuyer à plusieurs reprises sur la touche MEMORY pour accéder à la dernière mémoire de programme. Suivre les étapes 2 - 3 pour ajouter des morceaux. Ces derniers seront stockés à la suite du programme précédent.

#### Notes :

- Lorsqu'un disque est éjecté, le programme est automatiquement annulé.
- Si vous appuyez sur la touche ON/STAND-BY pour entrer en mode de veille ou pour passer de la fonction CD à une autre, les sélections programmées seront effacées.
- La lecture au hasard n'est pas utilisable pour la lecture des morceaux programmés.

## Mode dossier MP3/WMA (seulement pour des fichiers MP3/WMA)

**Pour lire un fichier MP3/WMA (Windows Media Audio)**  
Il y a de nombreux sites de musique sur l'Internet d'où on peut télécharger des fichiers musicaux MP3/WMA (Windows Media Audio). Suivre les instructions de ces sites pour télécharger ce type de fichiers. Il est alors possible de lire ces fichiers musicaux téléchargés en les gravant sur un disque CD-R/RW.

- Les chansons/fichiers téléchargés sont pour usage personnel seulement. Toute autre utilisation d'une chanson sans la permission du propriétaire est illégale.

### ■ Sur l'ordre de lecture des dossiers

Si des fichiers MP3/WMA sont présents dans plusieurs dossiers, un nombre sera automatiquement attribué à chaque dossier.

On peut sélectionner les dossiers à l'aide de la touche FOLDER sur la télécommande. Si le dossier sélectionné contient des formats de fichier qui ne sont pas supportés, le dossier est sauté et le dossier suivant est sélectionné.

Exemple : Attribution des nombres de dossier si des fichiers MP3/WMA sont présents, tel que dans la figure ci-dessous.

- 1 Le dossier ROOT est programmé comme dossier 1.
- 2 Quant aux dossiers dans le dossier ROOT (dossiers A et B), celui qui est enregistré le premier sur le disque sera programmé comme dossier 2 et 3.
- 3 Pour ce qui est des dossiers dans le dossier A (dossiers C et D), celui qui est enregistré le premier sur le disque sera programmé comme dossier 4 et 5.
- 4 Le dossier E dans le dossier D sera programmé comme dossier 6.

- L'information relative à l'ordre des dossiers et des fichiers écrits sur le disque dépend du logiciel d'écriture. Il est possible que l'appareil ne lise pas les fichiers selon l'ordre prévu.
- Sur un CD MP3/WMA, 255 dossiers et fichiers, y compris les dossiers ne contenant pas de fichiers lisibles, peuvent être lus.

L'activation/désactivation du mode dossier peut s'effectuer via la touche FOLDER de la télécommande. Les fichiers qui sont lus avec mode dossier activé diffèrent de ceux lus avec mode dossier désactivé.

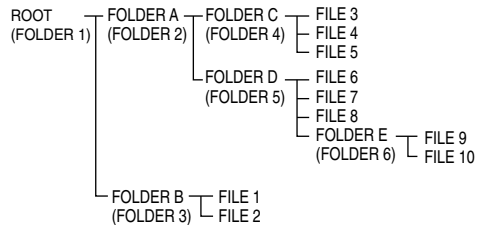

## Mode dossier MP3/WMA (seulement pour des fichiers MP3/WMA) (suite)

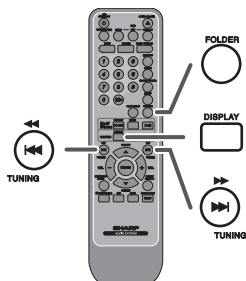

### ■ Procédure de lecture de disques MP3/WMA avec le mode dossier activé

Pour lire des CD-R/RW.

- 1 Appuyer sur la touche CD et charger un disque MP3/WMA. Appuyer sur la touche FOLDER et les données du disque s'afficheront.

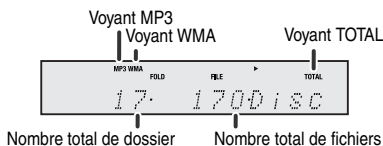

- 2 Appuyer sur la touche PRESET (▼ ou ▲) pour sélectionner le dossier de lecture de votre choix. (Mode dossier activé)

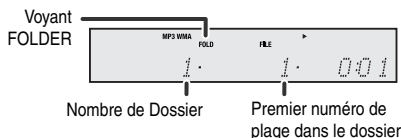

- 3 Sélectionner le fichier à lire en appuyant sur la touche ◀◀ ou ▶▶.
- 4 Appuyer sur la touche ▶/|| (CD/USB ▶/||). La lecture commence et le nom du fichier s'affiche.
  - Les noms de titre, de l'artiste et de l'album s'affichent s'ils sont enregistrés sur le disque.
  - Si la lecture s'effectue avec le mode dossier activé, appuyer sur la touche PRESET (▼ ou ▲) pour sélectionner le dossier même s'il est en mode lecture/pause. Le mode lecture/pause sera conservé pour la 1ère plage du dossier sélectionné.
  - Les informations affichées peuvent être changées en appuyant sur la touche DISPLAY.

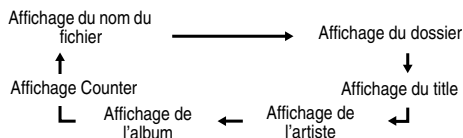

#### Note :

Si « Not support » s'affiche, cela signifie qu'on a sélectionné « Copyright protected WMA file » (fichier WMA protégé par copyright) ou « Not supported playback file » (le fichier à lire n'est pas supporté).

## Lecture mémoire de grande capacité USB/lecteur MP3

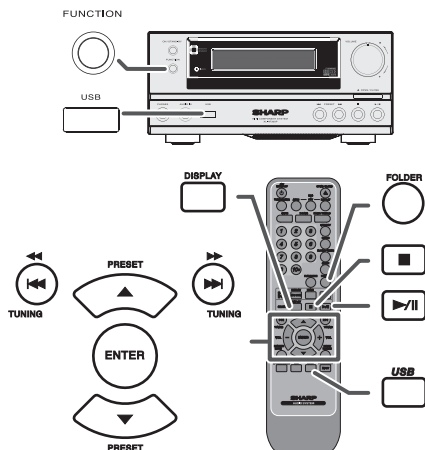

#### Note :

Ce produit n'est pas compatible avec les systèmes de fichier MTP et AAC provenant d'un dispositif de stockage de masse USB ou d'un lecteur MP3.

### ■ Lecture à partir d'un dispositif USB/MP3 avec le mode dossier désactivé

- 1 Appuyer sur la touche USB de la télécommande ou sur la touche FUNCTION à plusieurs reprises sur l'appareil principal pour sélectionner la fonction de USB. Brancher à l'appareil le dispositif Mémoire USB ayant les fichiers MP3/WMA. Après le branchement, les informations du dispositif s'affichent.

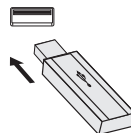

- 2 Sélectionner le fichier à lire en appuyant sur la touche ◀◀ ou ▶▶.
- 3 Appuyer sur la touche ▶/|| (CD/USB ▶/||). La lecture commence et le nom du fichier s'affiche.
  - Le titre, le nom de l'artiste et de l'album s'affichent s'ils sont enregistrés dans le dispositif de mémoire USB.
  - Les informations affichées peuvent être changées en appuyant sur la touche DISPLAY.

#### Note :

Pour mettre en pause la lecture : Appuyer sur la touche ▶/|| (CD/USB ▶/||).

## Lecture mémoire de grande capacité USB/lecteur MP3 (suite)

### ■ Lire à partir d'un dispositif USB/MP3 avec le mode dossier activé

- 1 Appuyer sur la touche USB de la télécommande ou sur la touche FUNCTION à plusieurs reprises sur l'appareil principal pour sélectionner la fonction de USB. Brancher à l'appareil le dispositif Mémoire USB ayant les fichiers MP3/WMA. Après le branchement, les informations du dispositif s'affichent.
- 2 Appuyer sur la touche FOLDER et puis sur la touche PRESET (▼ ou ▲) pour sélectionner le dossier désiré. Pour commencer la lecture avec le mode dossier activé, passer à la sixième étape. Pour changer le dossier lu, appuyer sur la touche PRESET (▼ ou ▲) pour sélectionner un autre dossier.
- 3 Sélectionner le fichier à lire en appuyant sur la touche ◀◀ ou ▶▶.
- 4 Appuyer sur la touche ▶/|| (CD/USB ▶/||). La lecture commence et le nom du fichier s'affiche.
  - Le titre, le nom de l'artiste et de l'album s'affichent s'ils sont enregistrés dans le dispositif de mémoire USB.
  - Les informations affichées peuvent être changées en appuyant sur la touche DISPLAY.

### ■ Enlever le dispositif de mémoire USB

- 1 Appuyer sur la touche ■ (CD/USB ■) pour arrêter la lecture.
- 2 Débrancher le dispositif de mémoire USB de la borne USB.

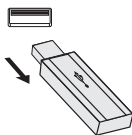

#### Notes :

- SHARP ne pourra être tenu pour responsable de la perte de données lorsque le dispositif de mémoire USB est raccordé au système audio.
- Les fichiers compressés au format MP3 et/ou WMA peuvent être lus une fois raccordés à la borne USB.
- Ce format USB supporte FAT 16 ou FAT 32.
- SHARP ne garantit pas le fonctionnement de tous les dispositifs de mémoire USB avec ce système audio.
- Il est déconseillé d'utiliser un câble USB pour raccorder un dispositif de mémoire USB à ce système audio. L'utilisation d'un câble USB affecterait les performances du système audio.
- Ce dispositif USB ne peut pas fonctionner via un hub USB.
- La borne USB de cet appareil n'est pas prévue pour une connexion à un ordinateur, mais est utilisée pour la lecture de musique avec un dispositif de mémoire USB.
- La mémoire HDD externe ne peut pas être lue via la borne USB.
- Si les données contenues dans le dispositif de mémoire USB sont volumineuses, la lecture peut prendre plus de temps.

- Ce produit peut lire les fichiers WMA et MP3. Il détectera automatiquement le type de fichier en cours de lecture. En cas de fichier illisible, « Not Support » est indiqué et le fichier est automatiquement ignoré. Cela peut prendre quelques secondes. Si des indications anormales apparaissent sur l'afficheur à cause d'un fichier non spécifié, éteindre l'appareil et le rallumer.
- Ce produit se relie à des dispositifs de stockage de masse USB et des lecteurs MP3. Toutefois, certaines irrégularités peuvent se produire pour diverses raisons imprévues pour certains dispositifs. Si cela se produit, éteindre l'appareil et le rallumer.
- La borne USB est uniquement prévue pour la connexion directe au dispositif de mémoire USB sans câble.
- Le lecteur MP3 ne se chargera pas en fonction CD.

## Lecture USB avancée

Les fonctions suivantes sont les mêmes que pour les CD :

	Page
Recherche directe de morceaux . . . . .	10
Lecture répétée. . . . .	10
Lecture au hasard. . . . .	10
Lecture des morceaux programmés. . . . .	11

#### Note :

Si le dispositif de mémoire USB n'est pas connecté, « USB No Media » s'affichera sur l'écran.

#### Notes :

- Le seul format supporté par cet appareil est « MPEG-1 Audio Layer 3 ». (La fréquence d'échantillonnage est 32, 44,1, 48 kHz)
- L'ordre de lecture des fichiers MP3 peut varier en fonction du logiciel d'écriture utilisé lors du téléchargement des fichiers.
- Le débit binaire supporté par le MP3 est compris entre 32 ~ 320 kbps et entre 64 ~ 160 kbps pour le WMA.
- Veuillez ajouter l'extension « .MP3 » ou « .WMA » pour les fichiers MP3/WMA. Les fichiers ne peuvent pas être sans extension MP3/WMA.
- Les listes de lecture ne sont pas supportées par cet appareil.
- Le nombre maximum de caractères du nom d'un dossier ou d'un fichier pouvant être affiché par cet appareil est 32.
- Le nombre maximum total de fichiers MP3/WMA est de 1024. Le nombre maximum total de dossiers est de 255, répertoire racine compris.
- Le temps de lecture de l'affichage peut ne pas être affiché correctement lors de la lecture d'un fichier à débit binaire variable.
- Les informations d'ID3TAG supportées sont uniquement TITLE, ARTIST et ALBUM. Il est possible d'afficher le nom du titre, le nom de l'artiste et le nom de l'album en appuyant sur la touche DISPLAY pendant la lecture du fichier ou en mode pause.
- La fonction méta repère WMA est compatible avec les noms de titre, d'artiste et de l'album enregistrés dans les fichiers WMA. Les fichiers WMA protégés par copyright ne peuvent pas être lus.

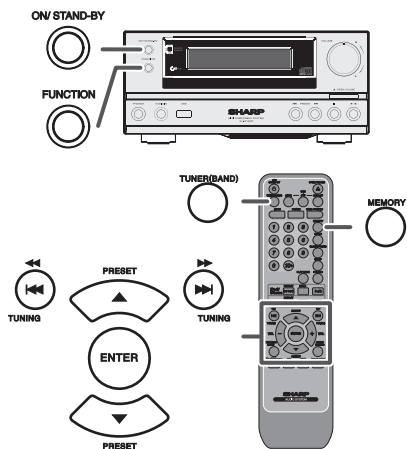

## ■ Accord

1 Appuyer sur la touche ON/STAND-BY pour allumer l'appareil.

2 Appuyer à plusieurs reprises sur la touche TUNER (BAND) pour sélectionner une gamme d'ondes souhaitée (FM ou AM).

3 Appuyer sur la touche TUNING (◀ ou ▶) sur la télécommande pour faire l'accord sur la station souhaitée.

### ● Accord manuel :

Appuyer plusieurs fois sur la touche TUNING (◀ ou ▶) pour syntoniser la station désirée.

### ● Accord automatique :

Si on presse la touche (◀ ou ▶) plus de 0,5 seconde, le tuner part en recherche et se cale sur la première station qu'il capte.

### Notes :

- La recherche automatique s'arrêtera dès qu'il se produira des parasites.
- Le balayage automatique sautera des stations à faible puissance.
- Pour arrêter la syntonisation automatique, réappuyer sur la touche TUNING (◀ ou ▶).
- Lorsque le tuner capte une station RDS (Radio Data System), la fréquence en est affichée, puis le voyant RDS s'allume. Le nom de la station apparaît ensuite.
- L'accord automatique s'achève complètement pour la mémorisation automatique (ASPM) de stations RDS (voir page 15).

### Pour recevoir une émission FM stéréo :

- Appuyer sur la touche TUNER (BAND) pour sélectionner le mode stéréo, et l'indicateur « ST » s'affiche. « ◀ ▶ » et « • » apparaît lorsque l'émission FM captée est en stéréo.
- Si la réception en FM n'est pas bonne, appuyer sur la touche TUNER (BAND) pour éteindre « ST ». La réception passe en mono, mais le son devient plus clair.

## ■ Mise en mémoire d'une station

Il est possible de stocker 40 stations en PO et en FM et de les rappeler par la simple pression d'une touche. (Accord de présélection)

1 Suivre les étapes 1 - 3 dans « Accord ».

2 Appuyer sur la touche MEMORY.



3 Avant 30 secondes, appuyer sur la touche PRESET (▼ ou ▲) pour sélectionner le numéro de présélection. Stocker des stations en mémoire dans l'ordre à partir du canal de présélection 1.

4 Avant 30 secondes, appuyer sur la touche MEMORY pour mettre la station en mémoire. Si les voyants « MEMORY » et le numéro de pré-réglage disparaissent avant la mémorisation de la station, répéter l'opération à partir de l'étape 2.

5 Renouveler les étapes 1 - 4 pour mémoriser d'autres stations ou remplacer une station mise en mémoire. Lorsqu'une nouvelle station est mémorisée, la station mémorisée auparavant sur le même numéro de chaîne sera effacée.

### Note :

La fonction de protection conserve les stations en mémoire pendant plusieurs heures même s'il se produit une panne de courant ou un débranchement de l'appareil.

## ■ Rappel d'une station mémorisée

1 Sélectionner la station souhaitée en appuyant sur la touche PRESET (▼ ou ▲) moins de 0,5 seconde.

## ■ Pour balayer les stations pré-réglées

On peut balayer les stations mises en mémoire automatiquement. (Balayage dans la mémoire de présélection)

1 Appuyer pendant plus de 0,5 seconde sur la touche PRESET (▼ ou ▲) . Les numéros de présélection se mettent à clignoter et l'appareil se cale sur chaque station pendant 5 secondes.

2 Réappuyer sur la touche PRESET (▼ ou ▲) lorsque la station souhaitée est localisée.

## ■ Pour effacer toute la mémoire

1 Appuyer sur la touche ON/STAND-BY pour mettre l'appareil en mode d'attente.

2 Tout en maintenant les touches FUNCTION enfoncées, appuyer sur la touche ON/STAND-BY pour afficher « Tuner Clear ».

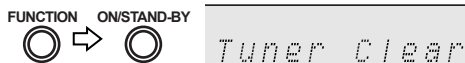

## Utilisation du système RDS (Radio Data System)

RDS est un service de radiodiffusion qu'offrent de plus en plus de stations FM. Elles peuvent diffuser leurs programmes avec signaux supplémentaires tels que leur nom de station. Sont envoyés le nom de la station et les informations concernant le type de programme, tel que sport, musique, etc.

Lorsque l'appareil capte une station RDS, les lettres « RDS » et le nom de station s'inscrivent sur l'afficheur.

« TP » (programme routier) s'affiche lorsque l'émission captée porte des informations routières et « TA » (annonce routière) apparaît lorsque l'information routière est en cours de diffusion.

« PTY1 » (Voyant PTY dynamique) apparaît pendant la réception d'une station PTY dynamique.

RDS PTY1 TP TA



On peut commander le RDS seulement à l'aide des touches de la télécommande.

### Informations données par RDS

Chaque fois que la touche RDS DISPLAY est pressée, l'affichage change comme suit :

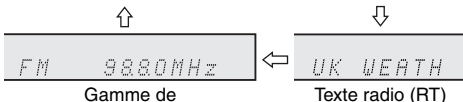
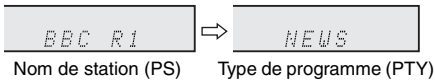
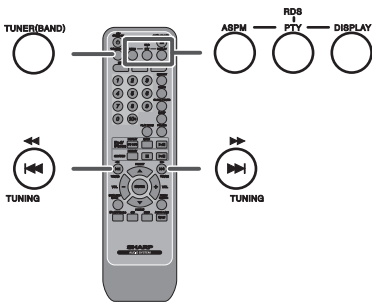

Lorsqu'il s'agit d'une station non-RDS ou d'une station RDS portant de faibles signaux, l'affichage change comme suit :

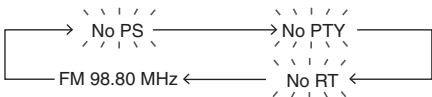

### Mémorisation automatique de stations (ASPM)

En mode ASPM, le tuner recherche automatiquement de nouvelles stations RDS. Jusqu'à 40 stations programmables.

S'il y a des stations déjà mises en mémoire, le nombre de stations mémorisables est réduit d'autant.

1 Appuyez sur la touche TUNER (BAND) de la télécommande ou sur la touche FUNCTION à plusieurs reprises sur l'appareil principal pour sélectionner la fonction de TUNER.

2 Appuyer sur la touche RDS ASPM de la télécommande et la maintenir enfoncée.

1 Le voyant « ASPM » clignote pendant environ 4 secondes, et le balayage démarre (87,50 - 108,00 MHz).

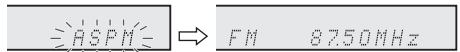

2 Lorsqu'une station RDS est détectée, « RDS » s'affiche un instant et la station est mise en mémoire.



3 Une fois le balayage terminé, le nombre de stations mémorisées s'affiche pendant 4 secondes, puis « END » apparaît pendant 4 secondes.



### Pour interrompre l'opération ASPM en cours :

Appuyer sur la touche RDS ASPM pendant le balayage des stations.

Les stations préalablement mises en mémoire restent inchangées.

### Notes :

- Si une station diffuse sur deux fréquences différentes, la plus forte sera mise en mémoire.
- L'appareil ignore une station utilisant la même fréquence que celle de la station déjà mise en mémoire.
- S'il y a 40 stations déjà stockées en mémoire, la recherche sera annulée. Pour refaire l'opération ASPM, effacer des stations.
- Si aucune stations n'est mise en mémoire, l'appareil affiche « END » pendant 4 secondes environ.
- Si des signaux RDS sont faibles, le nom de station peut ne pas être mémorisé.
- Il est possible de stocker une station dans deux canaux différents.
- Selon la région ou l'époque de l'année, les noms de stations peuvent changer.

## ■ Notes pour le fonctionnement RDS

Il ne s'agit pas d'un mauvais fonctionnement même si l'un des cas suivants se présente :

- L'appareil affiche alternativement « PS », « No PS » et un nom de station.
- Lorsqu'il s'agit d'une station ne diffusant pas correctement ou d'une station en cours d'essai, la fonction RDS ne fonctionne pas de façon souhaitée.
- S'il s'agit d'une station RDS portant de faibles signaux, l'appareil n'arrive pas à afficher le nom de la station.
- « No PS », « No PTY » ou « No RT » clignote environ 5 secondes et la fréquence s'affiche.

### Notes pour le texte radio :

- Les 14 premiers caractères de text radio restent affichés pendant 4 secondes, puis ils se déplacent sur l'afficheur.
- Si on capte une station RDS n'émettant pas de texte radio, l'appareil affiche « No RT » au passage en position de texte radio.
- L'appareil affiche « RT » pendant la réception de texte radio ou chaque fois que le texte change.

## ■ Pour rappeler une station en mémoire

Pour écouter une station souhaitée en spécifiant le type de programme (recherche PTY) :

On peut rechercher une des stations mises en mémoire en désignant le type de programme (actualités, sports, informations routières, etc. ... voir page 17).

1 Appuyez sur la touche TUNER (BAND) de la télécommande ou sur la touche FUNCTION à plusieurs reprises sur l'appareil principal pour sélectionner la fonction de TUNER.

2 Appuyer sur la touche RDS PTY sur la télécommande.



« SELECT » et « PTY TI » apparaîtront en alternance pendant environ 6 secondes.

3 Avant 6 secondes, appuyer sur la touche ◀◀ ou ▶▶ pour sélectionner le type de programme.



Chaque fois que la touche est pressée, le type de programme se modifie. Si on maintient la touche enfoncée de plus de 0,5 seconde, le type affiché change rapidement.

4 Pendant le clignotement du type de programme (c.-à-d. avant 6 secondes), appuyer sur la touche RDS PTY.



Le type de programme sélectionné reste éclairé pendant 2 secondes, puis « SEARCH » apparaît et l'opération de recherche démarre.

### Notes :

- Si l'affichage arrête de clignoter, renouveler l'opération depuis l'étape 2. Lorsque l'appareil trouve le type de programme souhaité, le numéro du canal correspondant s'allume pour 8 secondes et le nom de station reste allumé ensuite.
- Pour écouter le même type de programme d'une autre station, appuyer sur la touche RDS PTY avant que le numéro de canal (ou le nom de station) ne cesse de clignoter. L'appareil recherche alors une autre station.
- Si aucune station n'est trouvée, « NOT FOUND » apparaît pendant 4 secondes.

### Si on choisit le programme d'informations routières :

Si on désigne le programme routier (TP) à l'étape 3, « TP » apparaît.

(Cela ne signifie pas que les informations routières sont en cours de diffusion.)

Si les informations routières sont en cours de diffusion, « TA » apparaît.



## Utilisation du système RDS (Radio Data System) (suite)

### Codes PTY (type de programme), TP (information routière) et TA (annonce routière)

On peut rechercher et recevoir les signaux PTY, TP et TA suivants.

<b>NEWS</b>	Programme d'informations, dépêches, événements, reportages et actualités.
<b>AFFAIRS</b>	Programmes approfondis sur actualités, généralement avec une présentation ou conception différente, y compris un débat ou une analyse.
<b>INFO</b>	Programme pour conseils dans un sens très large.
<b>SPORT</b>	Programme sur les sports.
<b>EDUCATE</b>	Programme éducatif, fondamental.
<b>DRAMA</b>	Feuilletons.
<b>CULTURE</b>	Programmes de la culture nationale ou régionale, comprenant les langues, le théâtre, etc.
<b>SCIENCE</b>	Programmes sur la science naturelle et la technologie.
<b>VARIED</b>	Programmes de conversation de type divertissement, non classables dans d'autres catégories. Par exemple, jeux, interview, etc.
<b>POP M</b>	Programmes musicaux, variétés, hit-parade, etc.
<b>ROCK M</b>	Musiques modernes contemporaines, écrites et jouées par de jeunes musiciens.
<b>EASY M</b>	Musique contemporaine de type « écoute facile », opposée à pop, rock, classique. La musique de cette catégorie est souvent vocale et de courte durée.
<b>LIGHT M</b>	Musique classique générale, non spécialisée. Instrumentale, vocale ou chœur.
<b>CLASSICS</b>	Musique orchestrale, symphonies, musique de chambre, opéra, etc.
<b>OTHER M</b>	Musique non classable comme Rhythm & Blues, Reggae, etc. Particulièrement utilisés pour la musique spécialisée, comme le Rhythm & Blues ou le Reggae.
<b>WEATHER</b>	Programme météo.
<b>FINANCE</b>	Commerce, marketing, stocks, etc.
<b>CHILDREN</b>	Programmes visés aux jeunes, divertissement, renseignements utiles.
<b>SOCIAL</b>	Programmes sur les personnages et les choses, y compris la sociologie, l'histoire, la géographie, la psychologie et la société.
<b>RELIGION</b>	Programmes relatifs aux religions. Foi, Dieu, dieux, l'existence et l'éthique.
<b>PHONE IN</b>	Programmes ouverts au public. Entretien par téléphone ou au forum.
<b>TRAVEL</b>	Programmes sur tous les types de voyages : proximité, lointain, forfait, astuce, etc. Non pour les informations routières (travaux, délai, etc.) affectant un voyage immédiat qui utilise TP/TA.
<b>LEISURE</b>	Programmes concernant les loisirs auxquels les auditeurs peuvent participer. Jardinage, pêche, antiquités, cuisine, vins, etc.
<b>JAZZ</b>	Musique polyphonique et syncopée, caractérisée par improvisation.

<b>COUNTRY</b>	Musique populaire issue de la tradition musicale dans le sud des États-Unis. Caractérisée par une mélodie directe et une façon narrative.
<b>NATION M</b>	Musique populaire du monde en version originale et non en anglais.
<b>OLDIES</b>	Musique populaire, vieux succès.
<b>FOLK M</b>	Musique qui a l'origine de la culture musicale d'un pays particulier, souvent accompagnée d'instruments acoustiques. Les paroles peuvent être basées sur une affaire historique ou le peuple.
<b>DOCUMENT</b>	Programme documentaire, présenté dans un style d'enquête.
<b>TEST</b>	Émission pour l'essai d'un émetteur ou d'un récepteur d'urgence.
<b>ALARM</b>	Annonce urgente, dans un cas exceptionnel, qui avertit d'un danger à venir.
<b>NONE</b>	Pas de type de programme (réception seulement).
<b>TP</b>	Indique qu'il s'agit d'une station émettant des informations routières.
<b>TA</b>	Informations routières en cours de diffusion.

# Opérations programmées et mise en arrêt différée (Seulement par télécommande)

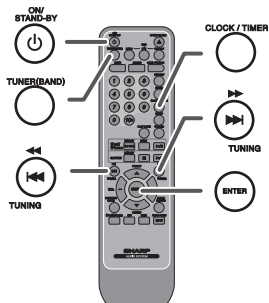

### Lecture programmée :

L'appareil s'allume et lance la lecture de la source (CD, TUNER, USB, iPod, AUDIO IN, LINE IN) désirée à une heure prédéfinie.

### Cet appareil dispose de 2 types de minuteries : ONCE TIMER et DAILY TIMER.

#### Programmation unique :

La programmation unique se déroule une seule fois à l'heure programmée.

(Voyant « ☺ »).

#### Programmation quotidienne :

La programmation quotidienne se déroule tous les jours à la même heure. Par exemple, régler la minuterie pour se réveiller chaque matin.

(Voyant « DAILY »).

#### Programmations unique et quotidienne à la fois :

Par exemple, utiliser la programmation unique pour écouter une émission de radio et la programmation quotidienne comme réveil.

- 1 Effectuer la programmation quotidienne (pages 18 - 19).
- 2 Effectuer la programmation unique (pages 18 - 19).

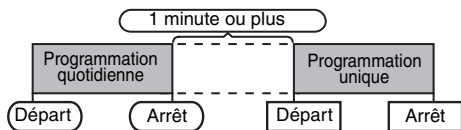

## Lecture programmée

### Avant de régler la minuterie :

- Vérifier que l'horloge est à l'heure (voir page 6). Si l'horloge n'est pas à l'heure, on ne peut pas programmer une opération.
- Pour la lecture programmée : Connecter un dispositif USB ou charger les disques ou installer l'iPod à lire.



- 1 Appuyer sur la touche ON/STAND-BY pour allumer l'appareil.
- 2 Maintenir la touche CLOCK/TIMER enfoncée.
- 3 Avant 10 secondes, appuyer sur la touche ◀◀ ou ▶▶ pour sélectionner « Once » ou « Daily » et presser sur la touche ENTER.
- 4 Avant 10 secondes, appuyer sur la touche ◀◀ ou ▶▶ pour sélectionner « Timer Set » et presser sur la touche ENTER.
- 5 Pour sélectionner une source pour la lecture programmée (CD, TUNER, USB, iPod, AUDIO IN, LINE IN), appuyer sur la touche ◀◀ ou ▶▶. Appuyer sur la touche ENTER. S'il s'agit du tuner, sélectionner une station en agissant sur la touche ◀◀ ou ▶▶ et appuyer sur la touche ENTER. Si aucune station n'a été programmée, « No Preset » s'affiche et la programmation s'annule.
- 6 Pour régler les jour, appuyer sur la touche ◀◀ ou ▶▶ puis appuyer sur la touche ENTER.
- 7 Appuyer sur la touche ENTER pour régler l'heure. Appuyer sur la touche ◀◀ ou ▶▶ puis appuyer sur la touche ENTER.
- 8 Pour régler les minutes, appuyer sur la touche ◀◀ ou ▶▶ et appuyer sur la touche ENTER.
- 9 Programmer l'heure d'arrêt comme décrit dans les étapes 7 et 8.
- 10 Régler le volume en agissant sur la commande VOLUME, appuyer sur la touche ENTER. Éviter de trop élever le volume.
- 11 Appuyer sur la touche ON/STAND-BY pour passer en veille. Le voyant « TIMER » s'allume, indiquant que l'appareil est prêt à la lecture programmée.



- 12 À l'heure programmée, la lecture ou l'enregistrement se déclenche. Le volume augmente graduellement jusqu'au niveau pré-réglé. Le voyant de la minuterie clignote pendant la lecture programmée.

## Opérations programmées et mise en arrêt différée (Seulement par télécommande) (suite)

13 À l'heure de fin, le système se met en veille automatiquement.

### Programmation unique :

L'opération programmée s'annule.

### Programmation quotidienne :

La minuterie fonctionne à la même heure chaque jour. Il continuera jusqu'à ce que le paramétrage quotidien soit annulé. Annuler celle-ci si elle n'est plus nécessaire.

### Notes :

- Pour effectuer une lecture programmée avec un élément raccordé à la borne USB ou à la prise AUDIO IN, sélectionner « USB », « AUDIO IN » ou « LINE IN » à l'étape 5.
- L'appareil entre automatiquement en mode de veille. Toutefois, l'unité connectée ne se met pas sous/hors tension. Pour arrêter la lecture programmée, suivre les étapes « Effacer le réglage de l'alarme » décrites dans cette page.

### Vérification du réglage de l'alarme :

- 1 Allumer le système et maintenir la touche CLOCK/TIMER enfoncée.
- 2 Avant 10 secondes, appuyer sur la touche ◀◀ ou ▶▶ pour sélectionner « Once » ou « Daily » et presser sur la touche ENTER.
- 3 Avant 10 secondes, appuyer sur la touche ◀◀ ou ▶▶ pour sélectionner « Timer Call » et presser sur la touche ENTER.

### Effacer le réglage de l'alarme :

- 1 Allumer le système et maintenir la touche CLOCK/TIMER enfoncée.
- 2 Avant 10 secondes, appuyer sur la touche ◀◀ ou ▶▶ pour sélectionner « Once » ou « Daily » et presser sur la touche ENTER.
- 3 Avant 10 secondes, appuyer sur la touche ◀◀ ou ▶▶ pour sélectionner « Timer Off » et presser sur la touche ENTER. L'opération programmée s'annule (le contenu de la programmation restera valable).

### Réutilisation de l'opération programmée en mémoire :

Le paramétrage du programmateur sera mémorisé une fois entré. Pour réutiliser le même paramétrage, faites les opérations suivantes.

- 1 Allumer le système et maintenir la touche CLOCK/TIMER enfoncée.
- 2 Avant 10 secondes, appuyer sur la touche ◀◀ ou ▶▶ pour sélectionner « Once » ou « Daily » et presser sur la touche ENTER.
- 3 Avant 10 secondes, appuyer sur la touche ◀◀ ou ▶▶ pour sélectionner « Timer On » et presser sur la touche ENTER.
- 4 Appuyer sur la touche ON/STAND-BY pour passer en veille.

### Mise en arrêt différée

La radio, le disque compact, l'iPod, le dispositif USB, l'entrée audio et l'entrée de ligne peuvent tous être mis hors tension automatiquement.

- 1 Allumer la source souhaitée.
- 2 Appuyer sur la touche SLEEP.
- 3 Avant 5 secondes, appuyer sur la touche numérique pour programmer l'heure. (1 minute ~ 99 minutes)
- 4 « SLEEP » apparaît.
- 5 Le temps préréglé écoulé, l'appareil entrera automatiquement en attente. Le niveau sonore baisse dans la dernière minute de la lecture programmée.

### Pour vérifier la durée pour la mise en arrêt différée :

- 1 Pendant « SLEEP » est affiché, appuyer sur la touche SLEEP.

### Annulation de la mise en arrêt différée :

Appuyer sur la touche ON/STAND-BY pendant l'affichage de « SLEEP ». Pour annuler la mise en arrêt différée sans mettre le système en attente, procéder comme suit.

- 1 Pendant « SLEEP » est affiché, appuyer sur la touche SLEEP.
- 2 Avant 5 secondes, appuyer sur la touche « 0 » à deux reprises jusqu'à ce que « SLEEP 00 » apparaisse.

### Pour utiliser l'opération programmée et la mise en arrêt différée

#### Mise en arrêt différée et lecture programmée :

Par exemple, on peut s'endormir en écoutant la radio et se réveiller le lendemain matin avec un CD favori.

- 1 Régler la durée pour la mise en arrêt différée (voir ci-dessus, étapes 1 - 5).
- 2 Alors que le minuteur de mise en sommeil est réglé, lecture programmée (étapes 2 - 9, page 18).

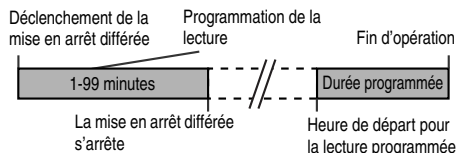

## Enrichissement du système

Le câble de raccordement n'est pas fourni. Se procurer un câble vendu dans le commerce.

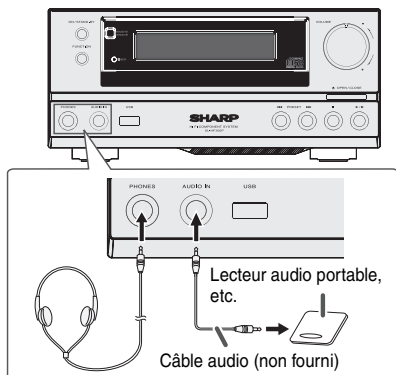

### Écoute des sons de lecture à partir d'un lecteur audio portable, etc.

- Utiliser un câble de raccordement pour brancher un lecteur audio portable, etc. sur les prises AUDIO IN. Lorsqu'il s'agit d'un élément vidéo, relier la sortie audio à ce système et la sortie vidéo à un téléviseur.
- Appuyer sur la touche ON/STAND-BY pour allumer l'appareil.
- Appuyez sur la touche AUDIO/LINE (INPUT) de la télécommande ou sur la touche FUNCTION à plusieurs reprises sur l'appareil principal pour sélectionner la fonction de AUDIO IN.
- Déclencher la lecture sur l'élément raccordé. Si le niveau du volume de l'appareil connecté est trop haut, une distorsion du son peut apparaître. Si cela arrivait, diminuez le volume de l'appareil connecté. Si le volume est trop bas, augmentez le volume de l'appareil connecté.

#### Note :

Pour supprimer un bourdonnement, mettre l'appareil à l'écart du téléviseur.

### Casque

- Ne pas tourner le volume à fond à la mise en route et écouter la musique à des niveaux modérés. Un volume sonore excessif émis par les écouteurs et le casque peut endommager l'ouïe.
- Avant de brancher ou de débrancher le casque, réduire le niveau sonore.
- Utiliser un casque muni d'une fiche de 3,5 mm de diamètre et ayant une impédance de 16 à 50 ohms. L'impédance préconisée est de 32 ohms.
- Le branchement du casque déconnecte automatiquement les enceintes. Régler le volume en agissant sur la commande VOLUME.

## Dépannage

De nombreux problèmes potentiels peuvent être résolus par l'utilisateur avant de faire appel à un technicien de service.

Si le cas se présente, se reporter au tableau ci-dessous avant de prendre contact avec un revendeur ou un centre de réparation agréés par SHARP.

### Général

Problème	Cause
● L'horloge n'est pas à l'heure.	● Y a-t-il eu une panne de courant ? Remettre l'horloge à l'heure. (Voir page 6)
● L'appareil ne répond pas à la pression d'une touche.	● Mettre l'appareil en veille et le rallumer. ● S'il fonctionne toujours mal, réinitialiser. (Voir page 21)
● Aucun son n'est entendu.	● Le volume est-il réglé sur « Min » ? ● Le casque est-il branché ? ● Les fils des enceintes sont-ils débranchés ?

### Lecteur CD

Problème	Cause
● La lecture ne démarre pas.	● Le disque est-il mis à l'envers ?
● La lecture s'arrête au milieu ou ne se fait pas correctement.	● Le disque satisfait-il à la norme ? ● Le disque est-il déformé ou rayé ?
● La lecture est intermittente ou s'arrête.	● L'appareil subit-il des vibrations ? ● Le disque est-il encrassé ? ● Une condensation est-elle formée dans l'appareil ?

### Télécommande

Problème	Cause
● La télécommande ne fonctionne pas.	● L'appareil est-il branché sur secteur ? ● Les polarités des piles sont-elles respectées ? ● Les piles sont mortes ? ● La distance et l'angle sont-ils corrects ? ● Le capteur de télécommande reçoit-il une forte lumière ?

### Tuner

Problème	Cause
● L'émission radiodiffusée est parasitée consécutivement.	● L'appareil se trouve-t-il à proximité d'un téléviseur ou d'un PC ? ● L'antenne FM ou le cadre-antenne PO est-il placé à proximité ? Éloigner l'antenne du cordon d'alimentation.

## Dépannage (suite)

### ■ USB

Problème	Cause
● Impossible de détecter le périphérique.	<ul style="list-style-type: none"> <li>● Des fichiers MP3/WMA sont-ils disponibles ?</li> <li>● Le périphérique est-il correctement raccordé ?</li> <li>● Le périphérique est-il de type MTP ?</li> <li>● Le périphérique ne contient-il que des fichiers AAC ?</li> </ul>
● La lecture ne démarre pas.	<ul style="list-style-type: none"> <li>● Le fichier WMA est-il protégé par un copyright ?</li> <li>● Le fichier MP3 est-il endommagé ?</li> </ul>
<ul style="list-style-type: none"> <li>● Affichage de l'heure erroné.</li> <li>● Affichage du nom du fichier erroné.</li> </ul>	<ul style="list-style-type: none"> <li>● Un fichier à débit binaire variable est-il en cours de lecture ?</li> <li>● Le nom de fichier apparaît-il caractères chinois ou japonais ?</li> </ul>

### ■ iPod et iPhone

Problème	Cause
<ul style="list-style-type: none"> <li>● Aucun son n'est produit.</li> <li>● Aucune image n'apparaît sur le téléviseur/écran.</li> </ul>	<ul style="list-style-type: none"> <li>● iPod ou iPhone n'est pas lu.</li> <li>● iPod ou iPhone n'est pas correctement raccordé à l'appareil.</li> <li>● L'appareil est-il branché sur secteur ?</li> <li>● Le câble vidéo n'est pas correctement raccordé.</li> <li>● La sélection d'entrée télévision/écran n'est pas correctement réglée.</li> <li>● La fonction de sortie TV de l'iPod n'a pas été réglée pour la sortie vidéo.</li> </ul>
● L'iPod ou iPhone ne se charge pas.	<ul style="list-style-type: none"> <li>● Le contact entre iPod ou iPhone et le connecteur n'est pas complet.</li> <li>● L'iPod utilisé est de (3<sup>ème</sup> génération).</li> <li>● L'iPod ou l'iPhone n'est pas pris en charge. Pour des modèles compatibles, se reporter à la page 7.</li> </ul>
● « This accessory is not made to work with iPhone » ou appareil analogue, s'affiche sur l'écran de l'iPhone.	<ul style="list-style-type: none"> <li>● La batterie de iPhone est faible. Veuillez recharger iPhone.</li> <li>● L'iPhone n'est pas raccordé correctement.</li> </ul>

### ■ Condensation

Un changement brusque de température et la conservation ou l'utilisation dans un lieu très humide peuvent occasionner une formation de condensation à l'intérieur de l'appareil (cellule porte-laser CD, etc.) ou sur l'émetteur de la télécommande. La condensation peut provoquer des dysfonctionnements de l'appareil. Si cela se produit, laissez l'appareil allumé sans disque jusqu'à ce qu'une lecture normale redevienne possible (environ 1 heure). Essayez toute condensation sur l'émetteur avec un chiffon doux avant de faire fonctionner l'appareil.

### ■ Si le problème survient

Si l'appareil a subi une force extérieure (chocs, électricité statique, surtension due à un foudre, etc.) ou une mauvaise manipulation, il peut mal fonctionner.

Si un tel problème survient, procéder comme suit :

- 1 On mettra l'appareil en attente et le rallumera.
- 2 Si la démarche précédente ne permet pas le retour à un fonctionnement normal de l'appareil, débranchez-le de la prise de courant et rebranchez-le et enfin rallumer l'appareil.

**Note :**

Si l'appareil n'est toujours pas remis en état, il faut le réinitialiser pour effacer toute la mémoire.

### ■ Réinitialisation des réglages d'usine, effacement de toute la mémoire

- 1 Appuyer sur la touche ON/STAND-BY pour passer en veille.
- 2 Tout en maintenant les touches OPEN/CLOSE enfoncées, appuyer sur la touche ON/STAND-BY pour afficher « Clear All ».



**Attention :**

Cette opération efface toutes les données en mémoire : réglages pour horloge, minuterie, présélection de tuner et programmes CD.

### ■ Avant de transporter l'appareil

Retirer l'iPod, le dispositif de mémoire USB et le disque de l'appareil. Puis mettez l'appareil en mode de veille. Transporter l'appareil alors que l'iPod ou le dispositif de mémoire USB est installé ou que des disques sont restés à l'intérieur peut endommager l'appareil.

### ■ Entretien de disques compact

Le compact disc résiste bien aux dommages, mais il peut se produire un mauvais alignement dû à l'encrassement de la surface du disque. Afin de profiter au maximum des disques et de ce lecteur, suivre les conseils ci-dessous.

- Éviter d'écrire sur le disque, notamment sur la face non munie d'une étiquette. La lecture se fait sur cette face.
- Éviter d'exposer les disques directement au soleil, à la chaleur et à l'humidité.
- Tenir le compact disc par les bords. Les traces de doigts, la saleté et l'eau sur le compact disc sont à l'origine de bruit ou d'un alignement erroné. Si le compact disc est encrassé ou ne fonctionne pas correctement, nettoyer le disque avec un chiffon doux et sec. Essuyer du centre vers la périphérie, en ligne droite.

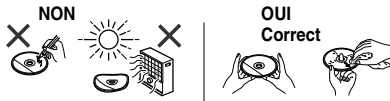

## Entretien

### ■ Nettoyage du coffret

Essuyer régulièrement le coffret à l'aide d'un chiffon doux et d'une solution d'eau savonneuse, puis essuyer à l'aide d'un chiffon sec.

**Attention :**

- Éviter d'utiliser des produits chimiques (essence, diluant, etc.) pour le nettoyage. Cela pourrait endommager l'enveloppe.
- Ne pas lubrifier l'appareil. Ce dernier peut mal fonctionner.

## Spécifications

SHARP se réserve le droit d'apporter des modifications à la présentation et aux caractéristiques des appareils à fin d'amélioration. Les chiffres des spécifications de performance donnés sont les valeurs nominales des appareils à la production. Ces valeurs peuvent être légèrement différentes en fonction de chaque appareil.

### ■ Général

<b>Alimentation</b>	220 - 240 V CA ~ 50/60 Hz
<b>Consommation</b>	Allumé: 40 W En veille: 0,4 W(*)
<b>Dimensions</b>	Largeur : 215 mm Hauteur : 99 mm Profondeur : 334mm
<b>Poids</b>	4,0 kg

(\*) Cette valeur de consommation est obtenue lorsque le mode de démonstration est annulé en veille. Se reporter à la page 4 pour désactiver le mode de démonstration.

### ■ Amplificateur

<b>Puissance de sortie</b>	PMPO : 280 W MPO : 140 W (70 W + 70 W) (10% de D.H.T.) RMS : 100 W (50 W + 50 W) (10% de D.H.T.) RMS : 66 W (33 W + 33 W) (1% de D.H.T.)
<b>Bornes de sortie</b>	Enceintes : 4 ohms 20Hz - 20kHz Pré-sortie de woofer auxiliaire (signal audio) : 200 mV/10 kilohms à 70 Hz Sortie vidéo : 1 Vc-c Casque : 16 ohms - 50 ohms (recommandé : 32 ohms)
<b>Bornes d'entrée</b>	Entrée Audio (signal audio) : 500 mV/ 47 k ohms Entrée de ligne (entrée analogique) : 500 mV/ 47 k ohms

### ■ Lecteur CD

<b>Type</b>	Lecteur de disque simple compacts
<b>Procédé de lecture</b>	Sans contact, par laser à semi-conducteur à 3 faisceaux
<b>Convertisseur N/A</b>	Convertisseur N/A multi-bits
<b>Réponse en fréquence</b>	20 - 20 000 Hz
<b>Gamme dynamique</b>	90 dB (1 kHz)

### ■ USB

<b>Interface hôte USB</b>	<ul style="list-style-type: none"> <li>● Conforme au standard USB 1.1 (Vitesse pleine)/2.0</li> <li>● Mémoire de grande capacité.</li> <li>● Support Bulk uniquement et protocole CBI.</li> </ul>
<b>Fichier supporté</b>	<ul style="list-style-type: none"> <li>● MPEG 1 Layer 3</li> <li>● WMA (Non DRM)</li> </ul>
<b>Débit binaire supporté</b>	<ul style="list-style-type: none"> <li>● MP3 (32 ~ 320 kbps)</li> <li>● WMA (64 ~ 160 kbps)</li> </ul>
<b>Autres</b>	<ul style="list-style-type: none"> <li>● Le nombre maximal total de fichiers MP3/WMA est de 1024.</li> <li>● Le nombre maximal total de dossiers est de 255, répertoire racine COMPRIS.</li> <li>● Les informations d'ID3TAG supportées sont uniquement TITLE, ARTIST et ALBUM.</li> <li>● Support des ID3TAG version 1 et version 2.</li> </ul>
<b>Support du système de fichiers</b>	<ul style="list-style-type: none"> <li>● Support des dispositifs USB avec Microsoft Windows/DOS/ FAT 12/ FAT 16/ FAT 32.</li> <li>● Longueur de bloc 2 Ko pour le secteur.</li> </ul>

### ■ Tuner

<b>Gamme de fréquences</b>	FM : 87,5 - 108 MHz AM: 522 - 1 620 kHz
<b>Préréglage</b>	40 (station FM et AM)

### ■ Enceinte

<b>Type</b>	Enceinte à 2 voies Dôme-Tweeter de 2,5 cm Woofer de 13 cm
<b>Puissance d'entrée maximale</b>	100 W
<b>Puissance d'entrée nominale</b>	50 W
<b>Impédance</b>	4 ohms
<b>Dimensions</b>	Largeur : 160 mm Hauteur : 282 mm Profondeur : 291 mm
<b>Poids</b>	4,2 kg /chacune