



MIO★STAR
Gold

Bedienungsanleitung

Seite 1

Mode d'emploi

page 19

Istruzioni d'uso

pagina 37



VACUUM CLEANER

Schlittenstaubsauger | Aspirateur traineau | Aspirapolvere a traino

Art. 7171.403
2193412-18







Schlittenstaubsauger Mio Star Gold

1

Gratulation!

Mit diesem Gerät haben Sie ein Qualitätsprodukt erworben, welches mit grösster Sorgfalt hergestellt wurde. Es wird Ihnen bei richtiger Pflege während Jahren gute Dienste erweisen.

Vor der ersten Inbetriebnahme bitten wir Sie jedoch, die vorliegende Bedienungsanleitung gut durchzulesen und vor allem die Sicherheitshinweise genau zu beachten.

Personen, die mit der Bedienungsanleitung nicht vertraut sind, dürfen den Schlittenstaubsauger nicht benutzen.

Deutsch

Inhaltsverzeichnis

	Seite		Seite
Sicherheitshinweise	2	Wartung	14
Hinweise zu dieser Anleitung	3	– Staubbeutel wechseln	14
Auspacken	3	– HEPA-Filter reinigen / ersetzen	15
Übersicht der Geräte- und Bedienteile	4	– Motorfilter ersetzen	15
Kurzanleitung	6	Reinigung / Aufbewahrung	16
Inbetriebnahme	8	Störungen	17
– Vor der ersten Inbetriebnahme	8	Entsorgung	17
– Verwendungszweck	8	Technische Daten	18
– Staubbeutel einsetzen / ersetzen	9		
– Schlauch und Teleskoprohr	11		
– Inbetriebnahme	11		
– Staubsaugen	12		
– Parkstellungen	13		
– Turbo-Textilbürste	13		
– Nach dem Staubsaugen	14		



2 Sicherheitshinweise



Deutsch

Bitte lesen Sie diese Hinweise aufmerksam durch, bevor Sie Ihr Gerät an das Netz anschliessen. Sie enthalten wichtige Sicherheits- und Betriebsanweisungen.

• Stromzuführung

Niemals unter Spannung stehende Teile berühren! Diese können einen elektrischen Schlag verursachen, der zu schweren Verletzungen oder sogar zum Tod führen kann. Das Gerät nur an Wechselstrom mit einer Spannung von 230 V / 50 Hz, min. 10 A anschliessen. Die Steckdose muss von autorisiertem Fachpersonal installiert worden sein. Wir empfehlen, das Gerät über FI-Schutzschalter max. 30 mA anzuschliessen. Im Zweifelsfalle fragen Sie eine Fachperson.

• Netzkabel

Das Gerät niemals mit beschädigtem Netzkabel verwenden. Defekte Kabel und Stecker sofort durch den MIGROS-Service ersetzen lassen. Netzkabel nicht über Ecken und scharfe Kanten ziehen oder einklemmen. Das Kabel nicht über heisse Gegenstände legen oder hängen sowie vor Öl schützen. Niemals mit dem Staubsauger über das Netzkabel fahren. Das Gerät niemals am Netzkabel oder mit nassen Händen aus der Steckdose ziehen.

• Bestimmungsgemässer Gebrauch

Der Schlittenstaubsauger ist ausdrücklich für den privaten Gebrauch bestimmt. Technische Abänderungen und jede missbräuchliche Verwendung sind wegen der damit verbundenen Gefahren strengstens verboten!

• Anwendung

Niemals Flüssigkeiten, feuchte, glühende, scharfe und spitze Gegenstände einsaugen (z.B. Wasser, Glasscherben, Nadeln, Zigarettenstummel etc.), da sonst Schäden am Staubbeutel oder Gerät auftreten. Niemals Toner-Staub von Laserdruckern und Kopiergeräten oder Bau- und Betonstaub einsaugen.

Mit Rohr oder Düse nicht in die Nähe von Augen und Ohren gelangen: Verletzungsgefahr!
Den Staubsauger nicht in der Nähe entflammbarer Gase verwenden.

• Zugelassene Bediener

Alle Personen, die mit dem Bedienen, Warten und Reparieren des Gerätes zu tun haben, müssen für ihre Tätigkeit ausgebildet und eingewiesen sein. Personen, einschliesslich Kinder, die aufgrund ihrer physischen, sensorischen oder geistigen Fähigkeiten oder ihrer Unerfahrenheit oder Unkenntnis nicht in der Lage sind, das Gerät sicher zu benutzen, dürfen das Gerät nicht ohne Aufsicht oder Anweisung durch eine verantwortliche Person benutzen.

• Schutz anderer Personen

Achten Sie darauf, dass Kinder keine Gelegenheit erhalten, mit dem Gerät zu spielen. Kinder erkennen die Gefahren nicht, die im Zusammenhang mit elektrischen Geräten entstehen können. Gerät niemals unbeaufsichtigt in Betrieb lassen.

• Reinigung

Bevor Sie das Gerät reinigen, unbedingt den Netzstecker ziehen. Das Gerät niemals ins Wasser tauchen oder damit in Berührung kommen lassen! Nie scharfe oder kratzende Gegenstände oder ätzende Chemikalien zur Reinigung verwenden.

• Reparaturen

Bei Störungen, defektem Gerät oder Verdacht auf Defekt nach einem Sturz sofort den Netzstecker ziehen. Niemals beschädigtes Gerät in Betrieb nehmen. Das Eindringen in das Gehäuse mit irgendwelchen Gegenständen sowie das Öffnen des Gehäuses ist strengstens verboten. Reparaturen dürfen nur vom MIGROS-Service ausgeführt werden. Aus Sicherheitsgründen dürfen nur Original-Ersatzteile verwendet werden. Bei unfachgerechten Reparaturen wird keine Haftung für eventuelle Schäden übernommen.





Hinweise zu dieser Anleitung

Diese Bedienungsanleitung kann nicht jeden denkbaren Einsatz berücksichtigen. Für weitere Informationen oder bei Problemen, die in dieser Bedienungsanleitung nicht oder nicht ausführlich genug behandelt werden, wenden Sie sich bitte an die M-Infoline (Telefonnummer auf der Rückseite dieser Anleitung).

Bewahren Sie diese Bedienungsanleitung sorgfältig auf und geben Sie diese allenfalls an Nachbenutzer weiter.

Auspacken

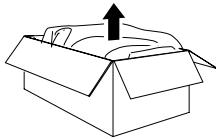

– Staubsauger aus der Verpackung nehmen

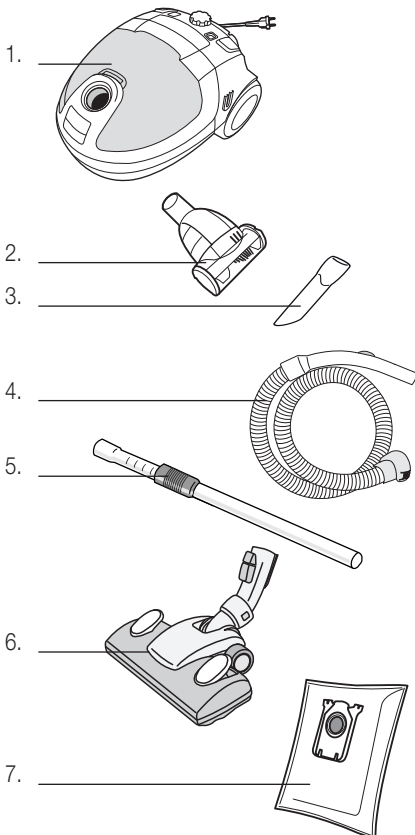

– Bitte überprüfen Sie nach dem Auspacken, ob folgende Teile vorhanden sind:

1. Staubsauger
2. Turbo-Textilbürste (in Zubehörfach)
3. Fugendüse (in Zubehörfach)
4. Schlauch mit Handgriff
5. Teleskoprohr
6. DeLuxe-Bodendüse
7. 2 Staubbeutel (1 x eingesetzt, 1 x Reserve)

– Kontrollieren Sie, ob die Netzspannung (230 V) mit der Gerätespannung übereinstimmt (siehe Leistungsschild des Gerätes)

– Vernichten Sie sämtliche Plastikbeutel, denn diese könnten für Kinder zu einem gefährlichen Spielzeug werden!

Tipp:

– Bewahren Sie die Verpackung für spätere Transporte auf (z.B. für Umzüge, Service usw.)





4 Übersicht der Geräte- und Bedienteile

Deutsch

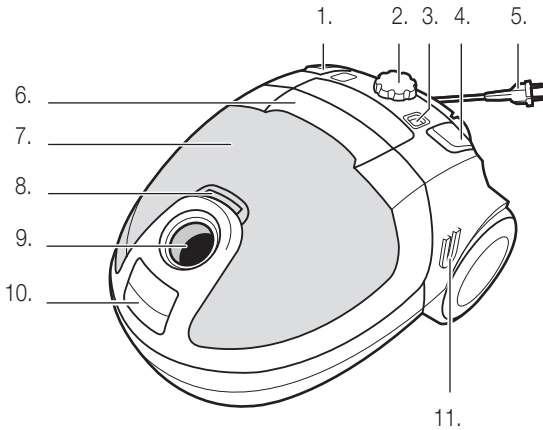

Vorderseite:

1. Taste für Kabelaufrollautomatik
2. Drehregler für stufenlose Saugleistungsregelung
3. Füllanzeige für Staubbeutel  (rot = voll)
4. Ein-/Ausshalter
5. Netzkabel/-stecker
6. Traggriff
7. Deckel für Zubehörfach
8. Öffnungstaste für Zubehörfach (nach hinten schieben)
9. Schlauchanschluss (360° drehbar)
10. Öffnungstaste für Staubbeutel-fach
11. Seitliche Parkposition für DeLuxe-Bodendüse

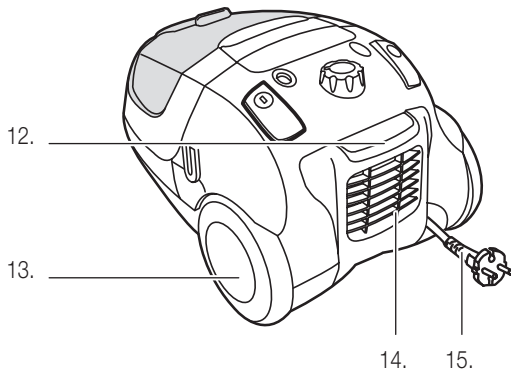

Rückseite:

12. Öffnungstaste «FILTER» für HEPA-Filterfach
13. Transportrollen
14. Luftaustrittsöffnung mit HEPA-Abluftfilter
15. Netzkabel/-stecker

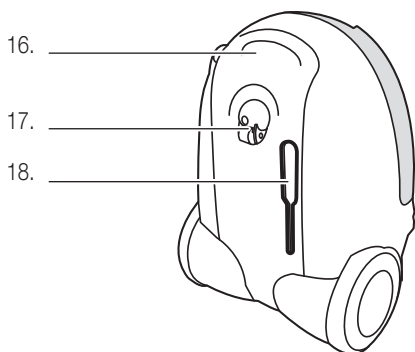

Unterseite:

16. Griffmulde
17. Führungsrolle
18. Untere Parkposition für DeLuxe-Boden- oder Turbo-Textilbürste





Übersicht der Geräte- und Bedienteile

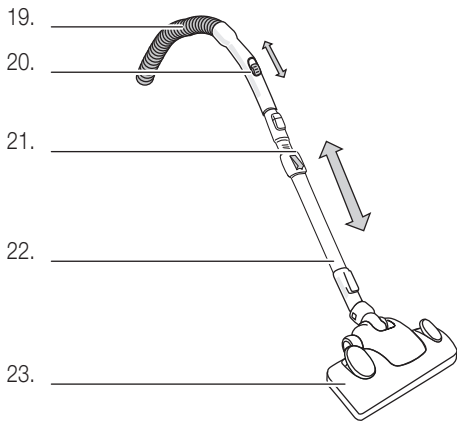

Zubehör:

- 19. Schlauch
- 20. Handgriff mit Saugkraftregelung
- 21. Einstellung Teleskoplänge
- 22. Teleskoprohr
- 23. DeLuxe-Bodendüse

Deutsch

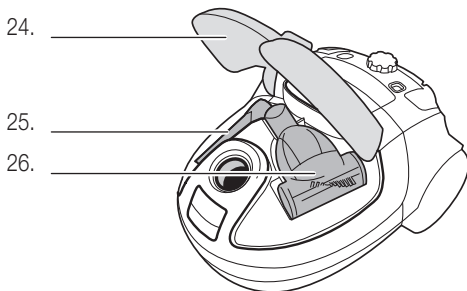

Zubehörfach:

- 24. Deckel Zubehörfach
- 25. Fugendüse
- 26. Turbo-Textilbürste

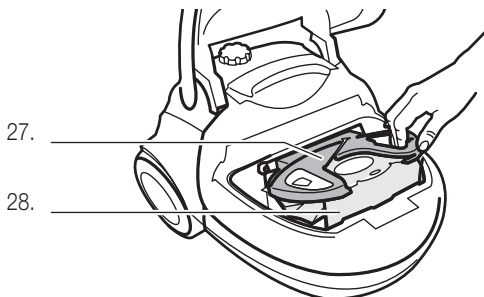
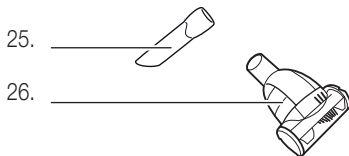

Staubbeutel-fach:

- 27. Kunststoffhalterung für Staubbeutel
- 28. Staubbeutel mit Karton-Verschlusschieber (MI 03 / Art.-Nr. 7171.196)





6 Kurzanleitung

Deutsch

Diese Kurzanleitung beinhaltet nur die wichtigsten Bedienungsschritte. Aus Sicherheitsgründen empfehlen wir Ihnen, die detaillierte Bedienungsanleitung auf den nachfolgenden Seiten zu lesen, in der alle wichtigen Funktionen beschrieben sind. Beachten Sie auch die Sicherheitsvorschriften auf den Seiten 2 und 8.

1. Staubbeutel einsetzen

Ab Werk ist normalerweise bereits ein Staubbeutel eingesetzt.

- Netzstecker ziehen
- Öffnungstaste leicht nach oben drücken und Deckel aufschwenken, bis er einschnappt

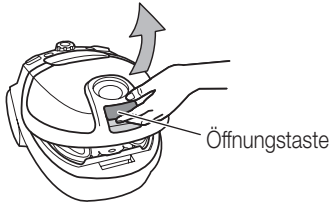

- Vorsichtig am Karton-Verschlusschieber ziehen, um die Öffnung hygienisch zu verschliessen
- Halterung festhalten und dann den vollen Staubbeutel am Karton aus dem Staubbeutelfach entnehmen

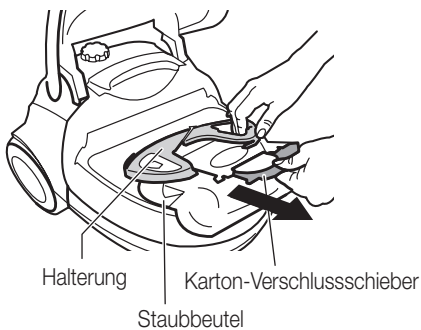

- Neuen Staubbeutel ganz bis zum Anschlag in die Kunststoffhalterung einschieben
- Halterung mit Staubbeutel waagrecht in Staubbeutelfach zurückklappen

Hinweis:

- Darauf achten, dass das Ende des Staubbeutels nach unten in den Staubraum hängt und nicht auf der Gummidichtung aufliegt

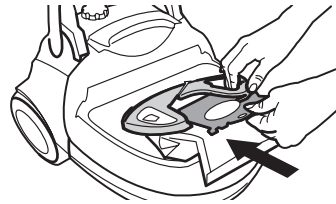

- Deckel wieder schliessen (schnappt ein)

Hinweise:

- **Das Gerät ist mit einem Sicherheitsdeckel versehen. Liegt der Staubbeutel nicht richtig in der Halterung, resp. ist gar kein Staubbeutel eingesetzt, verhindert eine Sperre das Schliessen des Deckels. Keine Gewalt anwenden!**
- Keinen gebrauchten Staubbeutel verwenden, da dessen Poren durch den Gebrauch verstopft sind (Motor nimmt Schaden)

2. Schlauch anschliessen

- Schlauchende in Staubsauger einstecken (schnappt ein)
- Das andere Schlauchende mit der Schlauchmanschette in den Handgriff stecken (schnappt ein)
- Teleskoprohr in Bodendüse stecken
- Griffteil des Schlauches in Teleskoprohr stecken
- Die Rohrlänge kann verändert werden: Wird der Knopf auf dem Teleskoprohr Richtung Düse geschoben, kann das Rohr auseinander gezogen oder zusammengeschoben werden

Hinweis:

- Länge so einstellen, dass Sie für ein ermüdungsfreies Staubsaugen aufrecht stehen können (= «gerader Rücken»)





Kurzanleitung

3. Inbetriebnahme

- Netzkabel auf gewünschte Länge ausziehen

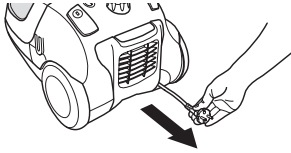

Hinweis:

- Nicht über den Endanschlag ziehen, um Beschädigungen des Kabels und der Aufrollvorrichtung zu vermeiden
- Stecker in die Steckdose (230 V) stecken
- Der Staubsauger ist betriebsbereit

4. Staubsaugen

- Beachten Sie die Sicherheitsbestimmungen auf Seite 2 und 8
- Durch Drücken des Ein-/Ausschalters wird der Motor gestartet und Sie können mit Staubsaugen beginnen
- Mit dem Drehregler kann die Saugkraft stufenlos eingestellt werden: Richtung «MAX» für stärker / Richtung «MIN» für schwächer



- Auf dem Handgriff befindet sich ein Schieber: Wird dieser nach hinten geschoben, reduziert sich die Saugleistung

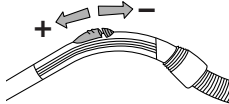

Hinweise:

- Niemals Flüssigkeiten, feuchte, glühende, scharfe und spitze Gegenstände einsaugen (z.B. Wasser, Glasscherben, Nadeln, Zigarettenstummel etc.), da sonst Schäden am Staubbeutel oder Gerät auftreten oder Stromschlaggefahr besteht
- Niemals Toner-Staub oder sehr feinen Staub (wie Asche, Gips, Bau- und Betonstaub etc.) aufsaugen
- Mit Rohr oder Düse nicht in die Nähe von Augen und Ohren gelangen: Verletzungsgefahr!

5. Parkstellungen

- Bei kurzen Pausen kann die Bodendüse in eine der beiden Parkvorrichtungen eingeführt werden
- Bei längeren Unterbrechungen Netzstecker ziehen und Kabel einrollen lassen

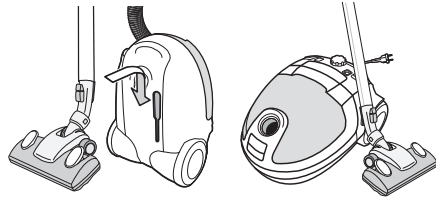

6. Turbo-Textilbürste

- Siehe Seite 13

7. Nach dem Staubsaugen

- Netzstecker ziehen
- Netzstecker festhalten und durch wiederholtes Antippen der Kabelaufrolltaste komplett aufrollen lassen.

Hinweise: Darauf achten, dass das Kabel vor dem Aufrollen nicht verdreht auf dem Boden liegt. Falls das Kabel nicht ganz aufgerollt wird, Kabel wieder ca. einen Meter ausziehen und dann den Aufrollvorgang wiederholen

- Teleskoprohr mit Bodendüse in eine der beiden Parkstellungen einführen. Schlauch nicht knicken
- Gerät ausser Reichweite von Kindern und an einem trockenen Ort aufbewahren

8. Pflege und Wartung

- Wechselt die Füllanzeige «» auf rot, muss der Staubbeutel gewechselt werden (siehe Seite 9)

Hinweise:

- Nur Original-Staubbeutel verwenden (MI 03 / Art.-Nr. 7171.196)
- Staubbeutel können nicht wiederverwendet werden
- Nur Original-HEPA-Filter einsetzen (H12-HEPA-Filter MI 16 / Art.-Nr. 7171.201)
- Motorfilter regelmässig ersetzen (siehe Seite 15)





8 Inbetriebnahme

Deutsch

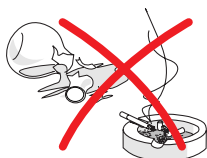

Vor der ersten Inbetriebnahme

Bitte beachten Sie, dass unsachgemässer Umgang mit Strom tödlich sein kann. Bitte lesen Sie daher die Sicherheitshinweise auf Seite 2 und die nachfolgenden Sicherheitsmassnahmen:

- Staubsauger nur in trockenen Räumen verwenden
- Keine Flüssigkeiten wie Wasser usw. aufsaugen
- Keine spitzen, scharfen, brennenden oder glimmenden Gegenstände einsaugen (wie Scherben, Nadeln, Zigaretten, brennende Asche etc.)
- Vollen Staubbeutel sofort ersetzen und nicht wiederverwenden
- Niemals Toner-Staub (von Laserdruckern, Kopiergeräten) oder sehr feinen Staub aufsaugen (Zement, Gips, Asche, Bau- und Betonstaub etc.)
- Niemals ohne Staubbeutel oder Motorfilter staubsaugen

Verwendungszweck

Mit diesem Staubsauger können Sie bequem und mit geringem Kraftaufwand staubsaugen. Dank dem hocheffizienten und waschbaren HEPA-Filter werden selbst allerfeinste Partikel im Gerät zurückgehalten. Damit ist ein staubfreies und allergikerfreundliches Klima in einem gesunden und sauberen Zuhause garantiert.

Folgende Zubehörteile können auf das Teleskoprohr oder direkt auf den Schlauch-Handgriff aufgesteckt und angewendet werden:

Fusschalter
Fusseln/Haare



Fusschalter
Hartboden/Teppich



DeLuxe-Bodendüse

Die meisten Arbeiten werden mit der DeLuxe-Bodendüse ausgeführt. Mit dem **Fusschalter** «Hartboden/Teppich» lässt sich die eingebaute Bürste für Hartböden ausfahren. Mit dem rechten Fusschalter «Pfoten-symbol» lässt sich die spezielle Bürste für Fusseln und Haare ausfahren.

Textil-Turbobürste

Im Inneren der Textil-Turbobürste befindet sich eine rotierende Bürste, die durch den Luftstrom angetrieben wird. Sie erreicht so eine hohe Reinigungswirkung auf Polster, Kissen etc. Dies ist ideal, wenn Sie Hunde oder Katzen haben.

Aufbewahrung im Zubehörfach.



**Fugendüse**

Sie eignet sich für schwer zugängliche Orte, wie Ecken, Ritzen, Heizkörper etc.. Aufbewahrung im Zubehörfach.

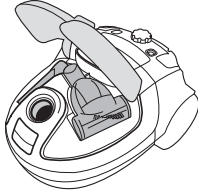
**Zubehörfach**

Im Zubehörfach werden die Turbo-Textilbürste und die Fugendüse aufbewahrt. Deckel mit der Öffnungstaste öffnen.

1. Staubbeutel einsetzen / ersetzen

Ab Werk ist bereits ein Staubbeutel eingesetzt. Überprüfen Sie, ob er richtig eingesetzt ist.

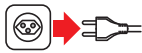

- Netzstecker ziehen, bevor der Beutel eingesetzt, bzw. ersetzt wird

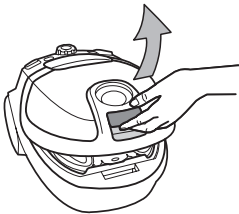

- Öffnungstaste leicht nach oben drücken und dann den Deckel aufschwenken, bis er einschnappt

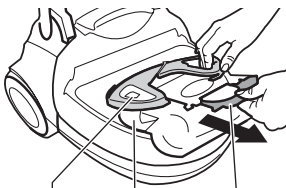
Bei vollem Beutel:

Halterung Karton-Verschlusschieber
Staubbeutel

- Der Staubbeutel ist mit einer Kunststoffhalterung im Fach fixiert
- Am Karton-Verschlusschieber vorsichtig ziehen, um die Öffnung hygienisch zu verschliessen
- Halterung festhalten und dann den vollen Staubbeutel am Karton aus dem Staubbeutelfach entnehmen
- Staubbeutel in den Hausmüll geben

Fortsetzung ...





10 Inbetriebnahme

Deutsch

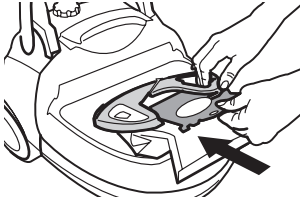

- Kartenteil des neuen Staubbeutels in die bewegliche Kunststoffhalterung schieben (bis zum Anschlag)
- Halterung mit Staubbeutel waagrecht in Fach zurückklappen

Hinweis:

- Darauf achten, dass das Ende des Staubbeutels nach unten in den Staubraum hängt und nicht auf der Gummidichtung aufliegt
- Deckel wieder schliessen (schnappt ein)



Hinweise:

- *Das Gerät ist mit einem Sicherheitsdeckel versehen. Liegt der Staubbeutel nicht richtig in der Halterung, resp. ist gar kein Staubbeutel eingesetzt, verhindert eine Sperre das Schliessen des Deckels. Keine Gewalt anwenden!*

Tipp:

- Geben Sie eine Duftpatrone «M-Fresh-Turbo» oder «S-Fresh Duftgranulat» in den Staubbeutel und aus Ihrem Staubsauger entströmt ein angenehmer Duft. Erhältlich in Ihrer MIGROS

Wichtig:

- Nur Original-Staubbeutel verwenden (MI 03 / Art.-Nr. 7171.196)
- Staubbeutel können nicht wiederverwendet werden
- Nur Original-HEPA-Filter einsetzen (H12-HEPA-Filter, MI 16 / Art.-Nr. 7171.201)
- Motorfilter regelmässig ersetzen (siehe Seite 15)
- Gerät niemals ohne Staubbeutel verwenden, da sonst Geräteschäden auftreten (z.B. Motordefekt)
- Gebrauchte Beutel NICHT wiederverwenden, da deren Poren durch den Gebrauch verstopft sind. Dies führt zu einer starken Leistungsreduzierung und kann zur Überhitzung des Motors führen
- Feuchte Beutel reißen und haben einen Motorendefekt zur Folge





Inbetriebnahme

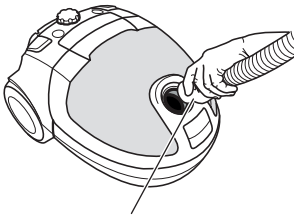

Griffrillen

2. Schlauch und Teleskoprohr

- Schlauchende in Staubsauger einstecken (schnappt ein). Durch Zusammendrücken der Griffrillen/Sperre an der Halterung, kann der Schlauch wieder gelöst werden
- Das andere Schlauchende mit der Schlauchmanschette in den Handgriff stecken (schnappt ein)



Knopf für Teleskoplänge

- Teleskoprohr in die DeLuxe-Bodendüse stecken
- Griffteil des Schlauches in das Teleskoprohr stecken
- Die Rohrlänge kann verändert werden: Wird der Knopf auf dem Teleskoprohr Richtung Düse geschoben, kann das Rohr auseinander gezogen oder zusammengeschoben werden

Tipp:

- Länge so einstellen, dass Sie für ein ermüdungsfreies Staubsaugen aufrecht stehen können (= «gerader Rücken»)

3. Inbetriebnahme

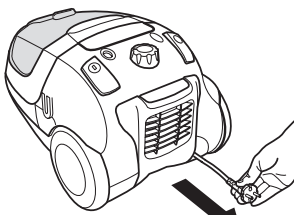

Kabel ausziehen

- Netzkabel auf gewünschte Länge ausziehen (nicht am Stecker ziehen sondern am Kabel).

Hinweis: Nicht über den Endanschlag ziehen, um Beschädigungen des Kabels und der Aufrollvorrichtung zu vermeiden

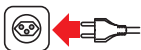

- Netzstecker in die Steckdose (230 V) stecken
- Der Staubsauger ist betriebsbereit

Wichtig:

- Gerät nur in trockenen Räumen anwenden. Kontrollieren Sie von Zeit zu Zeit das Netzkabel auf Schäden. Defekte Netzkabel sofort durch den MIGROS-Service ersetzen lassen





12 Inbetriebnahme

Deutsch

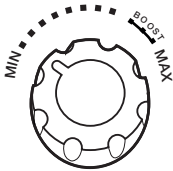
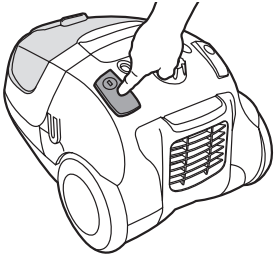

Schieben:
Stärker/Schwächer

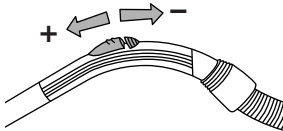

4. Staubsaugen

- Beachten Sie die Sicherheitsbestimmungen auf Seite 2 und Seite 8
- Durch Drücken des Ein-/Ausschalters wird der Motor gestartet und Sie können mit Staubsaugen beginnen

- Die Saugkraft kann durch Drehen des Drehreglers verändert werden:
«MAX»: stärkere Saugleistung
«MIN»: schwächere Saugleistung

- Auf dem Handgriff befindet sich ein Schieber: Wird dieser nach hinten geschoben, reduziert sich die Saugleistung. Durch Schieben nach vorne, wird die Saugkraft wieder erhöht

Wichtig:

- Niemals Flüssigkeiten, feuchte, glühende, scharfe und spitze Gegenstände einsaugen (z.B. Wasser, Glasscherben, Nadeln, Zigarettenstummel etc.), da sonst Schäden am Staubbeutel oder Gerät auftreten
- Niemals Toner-Staub (von Laserdruckern, Kopiergeräten) oder sehr feinen Staub aufsaugen (Asche, Zement, Gips, Bau- und Betonstaub etc.)
- Mit Rohr oder Düse niemals in die Nähe von Augen und Ohren gelangen: Verletzungsgefahr!

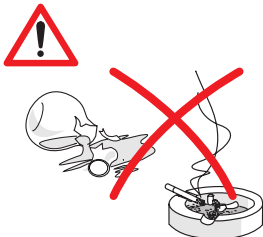



5. Parkstellungen

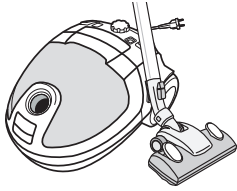

- Die DeLuxe-Bodendüse kann bei kurzen Pausen, in eine der beiden Parkvorrichtungen eingeführt werden
- Bei längeren Unterbrechungen Netzstecker ziehen und Kabel einrollen (Stolpergefahr)



6. Turbo-Textilbürste

Die Turbo-Textilbürste ist ideal für die Entfernung von hartnäckigen Flusen und Tierhaaren auf Polstern, Kissen etc. Die rotierende Bürste im Inneren wird durch den Luftstrom angetrieben, d.h. je höher die Saugleistung eingestellt wird, desto schneller dreht sich die Bürste.

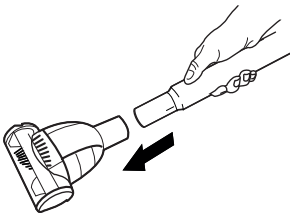

- Turbo-Textilbürste auf Handgriff aufstecken

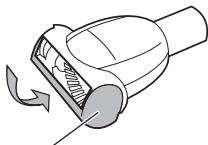

- Auf der Vorderseite der Turbo-Textilbürste befindet sich ein silbriger Deckel. Dieser kann je nach Anwendung der Bürste nach unten (z.B. für Rücklehnen) oder nach oben (z.B. für Sitzflächen) gedreht werden

schwenkbarer Deckel

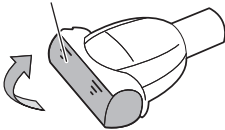

Hinweise:

- Turbo-Textilbürste nicht auf Vorlegern aus Tierhaut oder Teppichfransen verwenden
- Um Schäden am Teppich oder auf Textilien zu vermeiden, die rotierende Bürste nicht auf einer Stelle lassen
- Turbo-Textilbürste nicht über Kabel führen und nicht an Lebewesen anwenden (Verletzungsgefahr)
- Staubsauger nach Verwendung sofort abschalten





14 Inbetriebnahme

Deutsch



2. Taste drücken

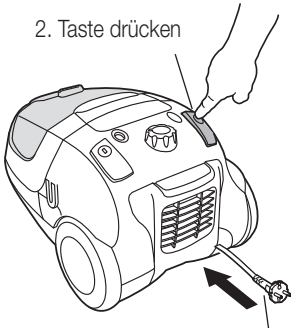

1. Kabel leicht festhalten

7. Nach dem Staubsaugen

– Netzstecker ziehen

– Netzstecker festhalten und durch wiederholtes Antippen der Kabelaufrolltaste komplett aufrollen lassen.

Hinweise: Darauf achten, dass das Kabel vor dem Aufrollen nicht verdreht auf dem Boden liegt. Falls das Kabel nicht ganz aufgerollt wird, Kabel wieder ca. einen Meter ausziehen und dann den Aufrollvorgang wiederholen

– Teleskoprohr mit DeLuxe-Bodendüse in eine der beiden Parkstellungen einführen. Schlauch nicht knicken

– Gerät ausser Reichweite von Kindern und an einem trockenen Ort aufbewahren

Wartung

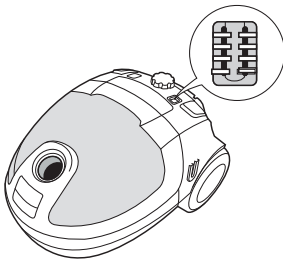

8. Staubbeutel wechseln

Die Anzeige zeigt an, wann der Staubbeutel gewechselt werden muss. Bei vollem Staubbeutel wird die Anzeige «» rot. Die Anzeige misst den Unterdruck und spricht an, sobald der Luftdurchlass zu gering ist, wie dies bei vollem Staubbeutel, bei Verstopfung von Düse, Rohr oder Schlauch der Fall ist.

– Düse bei laufendem Motor in die Luft halten (Düse darf nicht auf Boden aufliegen)

– Leuchtet die Anzeige «» rot, muss der Beutel umgehend gewechselt werden (siehe Seite 9)

– Bleibt die Anzeige «» grün, ist der Beutel leer oder nur leicht gefüllt

Wichtig:

– Gerät niemals ohne Staubbeutel verwenden, da sonst Geräteschäden auftreten (z.B. Motorendefekt)

– Nur Originalbeutel verwenden (MI 03 / Art.-Nr. 7171.196)

– Staubbeutel können nicht wiederverwendet werden, da deren Poren durch den Gebrauch verstopft sind. Dies führt zu einer starken Leistungsreduzierung und kann zur Überhitzung des Motors führen

– Feuchte Beutel reißen und haben einen Motorendefekt zur Folge

– Motorfilter regelmässig ersetzen





9. Filter reinigen / ersetzen

Der Staubsauger ist mit zwei Filtern ausgestattet, die in regelmässigen Abständen ersetzt resp. gereinigt werden müssen:

9.1 HEPA H12 «wash & use»-Filter

Der hocheffiziente HEPA-Filter hält auch kleinste Staubpartikel zurück und erfreut den Allergiker. Er lässt sich einfach mit Wasser reinigen und wieder verwenden. Der HEPA-Filter sollte in der Regel halbjährlich (bei häufigem Gebrauch früher) gereinigt werden.

- Abdeckung auf der Rückseite des Staubsaugers öffnen. Dazu Taste «FILTER» nach unten drücken und Abdeckung wegschwenken
- Blaue Halterung mit Filter entnehmen
- Innenseite (schmutzige Seite) unter schwach fliessendem Wasserstrahl abspülen
- Nassen Filter ausklopfen und bei starker Verschmutzung den Vorgang wiederholen
- Filter mindestens 24 Stunden an der Luft trocknen lassen und wieder einsetzen (Gitterseite nach vorne)

Nur H12-HEPA-Filter verwenden (MI 16 / Art.-Nr. 7171.201).

Hinweis:

- Filter nicht mit den Händen oder anderen Gegenständen berühren und keine Reinigungsmittel verwenden. Einige Partikel können am Filter zurückbleiben und lassen diesen verschmutzt aussehen. Der HEPA-Filter erreicht trotzdem wieder die volle Leistung

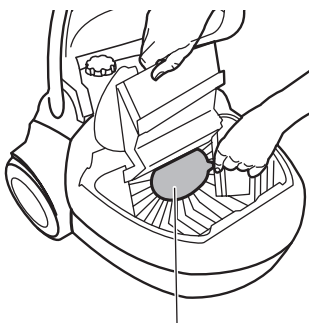
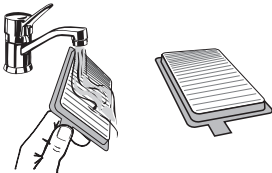
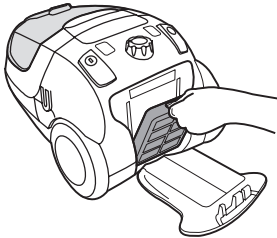
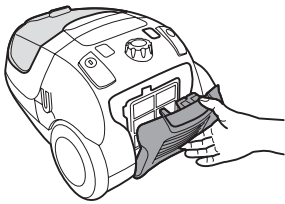

Motorfilter

9.2 Motorfilter

Schützt den Motor bei Beschädigung des Staubbeutels. Der Staubsauger darf darum nie ohne Motorfilter verwendet werden.

- Deckel für Staubbeutelfach öffnen
- Staubbeutel aus dessen Halterung entnehmen oder hochklappen
- Alter Motorfilter an der kleinen Lasche herauslösen und entsorgen
- Neuer Filter wieder unter die drei Nasen in die runde Halterung einsetzen

Der Motorfilter (wird mit Staubbeutel MI 03 / Art.-Nr. 7171.196 mitgeliefert) muss **spätestens** nach fünf Staubbeutelwechseln ersetzt werden, da sonst das Gerät Schaden nimmt!





16 Reinigung / Aufbewahrung

Deutsch

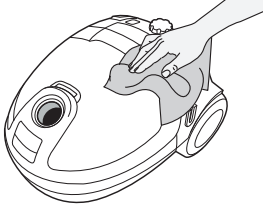

- Grundgerät oder Zubehörteile niemals ins Wasser tauchen oder unter fließendem Wasser reinigen
- Keine scheuernden Reinigungs- oder Reinigungshilfsmittel verwenden. Nur mit feuchtem Lappen reinigen und danach trocknen lassen

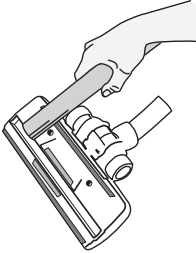

- Fusseln an der Bodendüse mit der Fugendüse absaugen

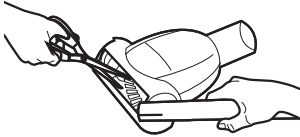

- Verwickelte Fäden und Haare bei abgenommener Turbo-Textilbürste mit einer Schere durchschneiden und entfernen
- Düse mit Fugendüse reinigen

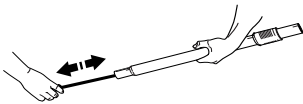

- Bei verstopftem Schlauch oder Teleskoprohr mit Reinigungsband reinigen. Schlauch nicht knicken. Keine scharfen Gegenstände verwenden

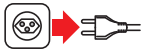

- Bei Nichtgebrauch das Gerät ausschalten und den Netzstecker ziehen
- Bewahren Sie den Staubsauger an einem trockenen und für Kinder unzugänglichen Ort auf





Störungen

17

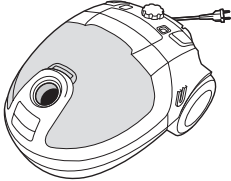
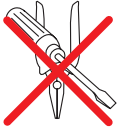

Reparaturen am Gerät dürfen nur durch den MIGROS-Service durchgeführt werden. Durch nicht fachgerechte Reparaturen können Gefahren für den Benutzer entstehen.

Bei unfachgerechten Reparaturen kann keine Haftung für eventuelle Schäden übernommen werden. In diesem Fall erlischt auch der Garantieanspruch.

Ausgediente Geräte sofort unbrauchbar machen. Netzstecker ziehen und Netzkabel durchtrennen.

Deutsch

Entsorgung



- Ausgediente Geräte bei einer Verkaufsstelle zur kostenlosen, fachgerechten Entsorgung abgeben
- Geräte mit gefährlichem Defekt sofort entsorgen und sicherstellen, dass sie nicht mehr verwendet werden können
- Geräte nicht mit dem Hauskehricht entsorgen (Umweltschutz!)





18 Technische Daten

Deutsch

Nennspannung	230 Volt / 50 Hz
Nennleistung	nom. 1800 Watt, max. 2000 Watt
Masse Grundgerät (ohne Schlauch)	ca. 447 x 270 x 317 mm (L x H x B)
Länge Netzkabel	ca. 9 m
Aktionsradius	ca. 12 m
Gewicht Grundgerät	ca. 8.6 kg
Material	- Gehäuse Kunststoff ABS
Saugkraftregelung	elektronisch
Staubbeutel-Nutzhalt	3.5 Liter
Staubbeutel-Füllanzeige	elektronisch
Wassersäule am Schlauch	3000 mm W
Funkentstört	Nach EU-Norm
Zulassung	CE
M-Garantie	5 Jahre
Zubehör (im Preis inbegriffen)	Schlauch mit Handgriff, Teleskoprohr, DeLuxe-Bodendüse, Turbo-Textilbürste, Fugendüse und HEPA-Filter (eingesetzt)

Zubehör (Option)

Parkettbürste *)	Art.-Nr. 9071.021.500
Ersatzstaubbeutel (5 Stück) inkl. Motorfilter	MI 03 Art.-Nr. 7171.196
Ersatz-Filter HEPA-H12	MI 16 / Art.-Nr. 7171.201

*) Erhältlich beim MIGROS-Service oder MIGROS-Kundendienstschalter

Im Interesse der technischen Weiterentwicklung sind Konstruktions- oder Ausführungsänderungen am Gerät vorbehalten.

MIGROS

MIGROS-GENOSSENSCHAFTS-BUND, CH-8031 Zürich





Aspirateur traîneau Mio Star Gold

19

Félicitations!

En achetant cet aspirateur traîneau, vous venez d'acquérir un produit de qualité, fabriqué avec soin. Si vous l'entretenez comme il faut, il vous rendra de bons services pendant plusieurs années. Veuillez lire attentivement ce mode d'emploi avant la première utilisation et bien respecter les consignes de sécurité.

Toute personne n'ayant pas lu attentivement ce mode d'emploi ne doit pas utiliser l'aspirateur traîneau.

Sommaire

Français

	Page		Page
Consignes de sécurité	20	Entretien	32
A propos de ce mode d'emploi	21	– Changer le sac à poussière	32
Déballage	21	– Nettoyer / remplacer le filtre HEPA	33
		– Remplacer le filtre moteur	33
Description de l'appareil et des commandes	22		
Bref mode d'emploi	24	Nettoyage / Rangement	34
Mise en service	26	Problèmes	35
– Avant la première mise en service	26	Elimination	35
– Utilisation	26	Données techniques	36
– Mise en place / retrait du sac à poussière	27		
– Flexible et tube télescopique	29		
– Mise en service	29		
– Passer l'aspirateur	30		
– Positions de rangement	31		
– Turbo-brosse textiles	31		
– Après avoir passé l'aspirateur	32		





20 Consignes de sécurité



Avant de brancher l'appareil, nous vous prions de lire attentivement ce mode d'emploi qui contient des consignes de sécurité et des informations concernant son fonctionnement importantes.

• Courant électrique

Ne jamais toucher les éléments sous tension électrique! Ceux-ci peuvent provoquer des décharges électriques, des lésions graves, voire mortelles.

Ne branchez cet appareil qu'à une prise de courant alternatif secteur d'une tension de 230 V 50 Hz, minimum 10 ampères. La prise de courant doit avoir été installée par un professionnel autorisé. Nous recommandons de brancher cet appareil à une prise munie d'un interrupteur FI de 30 mA au maximum. En cas de doute, demandez conseil à un spécialiste.

• Cordon électrique

N'utilisez jamais l'appareil si le cordon d'alimentation électrique est défectueux. Faites aussitôt remplacer toute fiche ou tout cordon défectueux par MIGROS-Service. Ne faites pas passer le cordon sur des arêtes vives et ne le coincez pas. Ne posez pas le cordon sur des objets chauds et protégez-le de l'huile. Ne jamais faire passer l'aspirateur sur le cordon. Ne retirez jamais la fiche de la prise en tirant sur le cordon, ni avec les mains mouillées.

• Usage conforme

L'aspirateur n'est destiné qu'à l'usage privé. En raison des dangers que cela pourrait engendrer, il est absolument interdit de lui apporter des modifications techniques et d'en faire un usage impropre.

• Utilisation

Ne jamais aspirer de liquides, objets humides, incandescents, coupants et pointus (par ex. eau, éclats de verre, aiguilles, mégots de cigarettes, etc.) car cela pourrait endommager le sac à poussière ou l'appareil. Ne jamais aspirer la poussière du toner de l'imprimante laser, photocopieuse ou de chantier et de ciment.

Ne pas placer le tube ou le suceur près des yeux et des oreilles: risque de lésions!

Ne pas utiliser l'aspirateur près de gaz inflammables.

• Utilisateurs autorisés

Toutes les personnes qui font usage de cet appareil, qui se chargent de son entretien ou de sa réparation, doivent pour ce faire être expressément formées.

Les personnes, enfants compris, qui en raison de leurs capacités psychiques, sensorielles ou mentales, ou en raison de leur inexpérience ou manque de connaissances ne sont pas aptes à utiliser cet appareil en toute sécurité, ne sont pas autorisées à le faire ou uniquement sous surveillance.

• Sécurité des tiers

Veillez à ce que les enfants ne puissent pas jouer avec cet appareil. Les enfants ne sont pas conscients des dangers inhérents à l'utilisation des appareils électriques. Ne jamais laisser l'appareil en marche sans surveillance.

• Nettoyage

Avant de nettoyer l'appareil, vous devez absolument le débrancher et le laisser refroidir. Ne jamais plonger l'appareil dans l'eau, ni entrer en contact avec l'eau! Ne jamais utiliser d'objets coupants ou abrasifs, ni de produits chimiques corrosifs pour le nettoyer.

• Réparation

En cas de mauvais fonctionnement, de défaillance technique ou de dommages dus à une chute, débrancher immédiatement l'appareil. Ne faites jamais fonctionner un appareil endommagé. Il est formellement interdit d'introduire des objets dans l'appareil et d'en ouvrir le corps. Seul MIGROS-Service est habilité à réparer cet appareil. Pour des raisons de sécurité, il ne faut utiliser que les pièces de rechange originales. MIGROS décline toute responsabilité en cas de dommages consécutifs à une réparation non professionnelle ou exécutée par des tiers non autorisés.





A propos de ce mode d'emploi

21

Ce mode d'emploi ne peut mentionner tous les usages possibles de cet appareil. Pour tous les compléments d'information ou problèmes insuffisamment ou non traités dans ce mode d'emploi, veuillez vous adresser à M-Infoline (voir numéro de téléphone à l'arrière de ce mode d'emploi).

Veillez conserver soigneusement ce mode d'emploi et le remettre à tout nouvel utilisateur de l'appareil.

Déballage

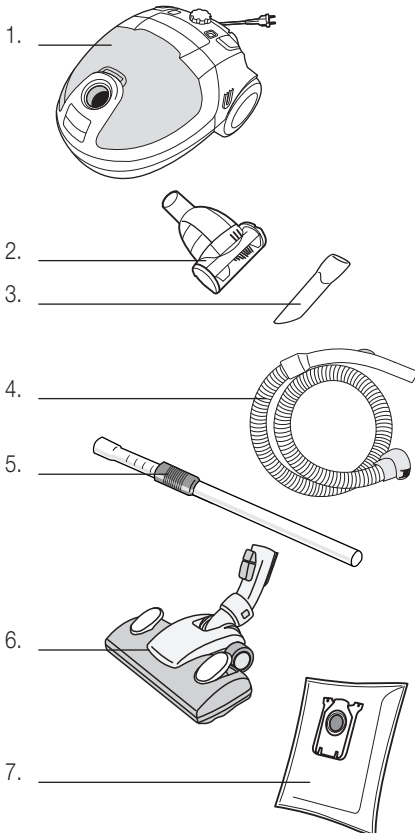
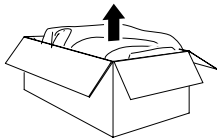

– Sortir l'aspirateur de son emballage

– **Veillez contrôler la présence de tous les éléments suivants:**

1. Aspirateur
2. Turbo-brosse textiles (dans compartiment accessoires)
3. Suceur plat (dans compartiment accessoires)
4. Flexible avec tube-poignée
5. Tube télescopique
6. Suceur sols DeLux
7. 2 sacs à poussière (1 mis en place, 1 de réserve)

– **Contrôler que la tension électrique** (230 V) corresponde à la tension de l'appareil (voir plaquette de l'appareil)

– **Détruire tous les sachets plastiques** qui peuvent être un jeu dangereux pour les enfants!

Conseil:

– conservez l'emballage pour d'éventuels transports (par ex. déménagement, réparation, etc.)





22 Description de l'appareil et des commandes

Français

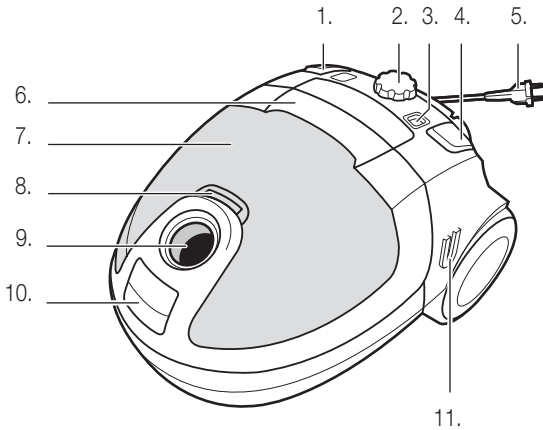

Devant:

1. Touche d'enroulement cordon d'alimentation
2. Régulateur rotatif pour réglage progressif de la puissance d'aspiration
3. Indicateur sac plein  (rouge = plein)
4. Interrupteur marche/arrêt
5. Cordon d'alimentation et fiche
6. Poignée de transport
7. Couverture du compartiment accessoires
8. Touche d'ouverture du compartiment accessoires (pousser)
9. Orifice de fixation du flexible (orientable à 360°)
10. Touche d'ouverture du compartiment sac à poussière
11. Position latérale de rangement du suceur sols DeLuxe

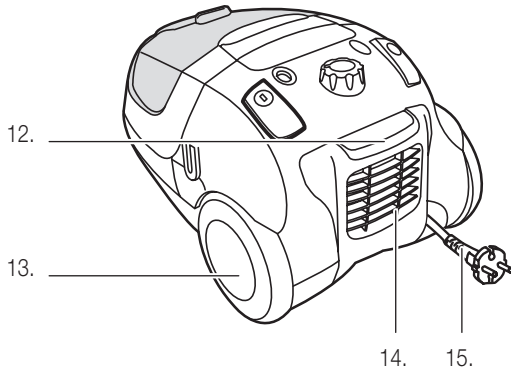

Derrière:

12. Touche d'ouverture «FILTER» du logement du filtre HEPA
13. Roulettes du transport
14. Orifice de prise d'air avec filtre HEPA
15. Cordon d'alimentation/fiche

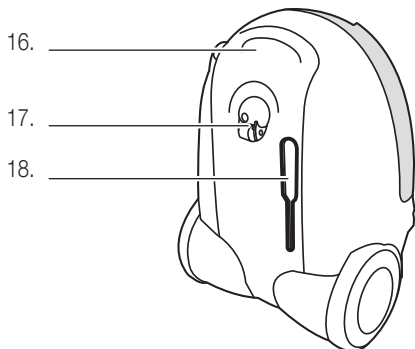

Dessous:

16. Poignée
17. Roulette de guidage
18. Support de rangement pour suceur sols DeLuxe ou turbo-brosse textiles





Description de l'appareil et des commandes

23

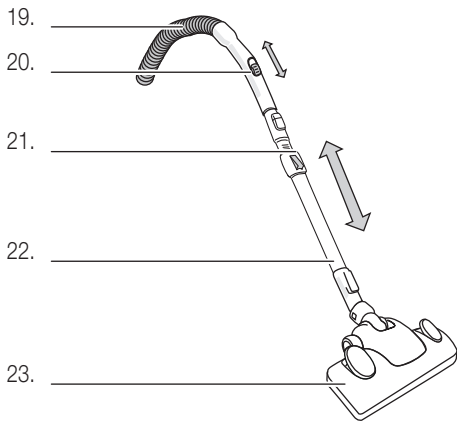

Accessoires:

- 19. Flexible
- 20. Poignée avec réglage de la puissance d'aspiration
- 21. Réglage de la longueur du tube
- 22. Tube télescopique
- 23. Suceur sols DeLuxe

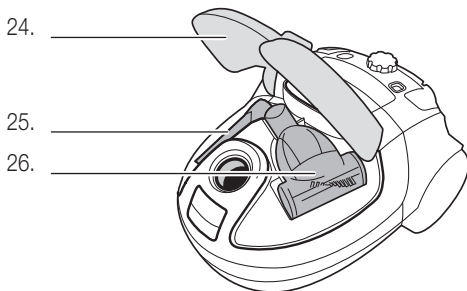

Compartment accessoires:

- 24. Couvercle du compartiment accessoires
- 25. Suceur plat
- 26. Turbo-brosse textiles

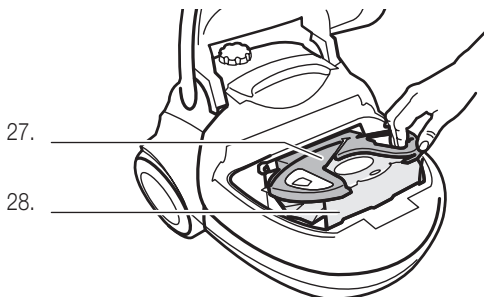
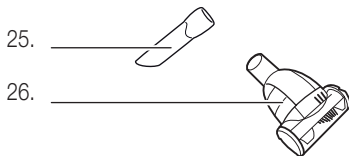

Compartment sac à poussière:

- 27. Support sac à poussière en plastique
- 28. Sac à poussière avec fermeture carton
(MI 03 / art. n° 7171.196)

Français





24 Bref mode d'emploi

Ce bref mode d'emploi ne décrit que les étapes essentielles permettant l'utilisation de cet appareil. Pour des raisons de sécurité nous vous recommandons de lire le mode d'emploi détaillé dans lequel toutes les fonctions importantes sont décrites. Veuillez prêter attention aux consignes de sécurité des pages 20 et 26.

1. Mise en place du sac à poussière

Normalement le sac à poussière est déjà mis en place à la sortie d'usine.

- Débrancher l'aspirateur
- Soulever doucement la touche d'ouverture du compartiment du sac à poussière et relever le couvercle jusqu'au déclic

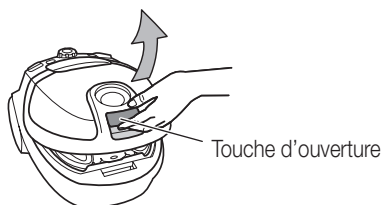

- Tirer sur le cache en carton coulissant pour fermer hygiéniquement le sac à poussière
- Tenir le support et sortir le sac plein du compartiment en le tenant par le carton

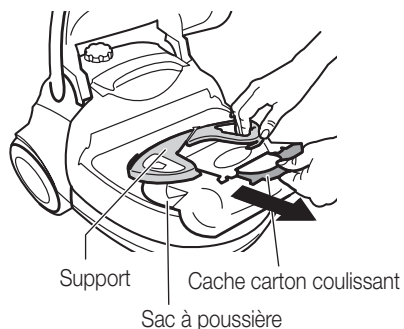

- Enfiler bien à fond le nouveau sac à poussière sur le support en plastique
- Rabattre horizontalement le support avec le sac à poussière dans son compartiment

Recommandation:

- veillez à ce que les extrémités du sac à poussière ne repose pas sur le joint en caoutchouc, mais pende bien à l'intérieur du compartiment

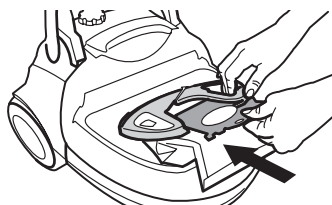

- Refermer le couvercle (jusqu'au déclic)

Recommandations:

- *l'appareil est doté d'un couvercle de sécurité. Si le sac à poussière est mal mis sur son support ou s'il n'y a pas de sac du tout, le dispositif de blocage empêche la fermeture du couvercle. Ne pas forcer!*
- Ne jamais utiliser de sacs à poussière qui ont déjà servi car les pores en sont obstrués (cela endommagerait le moteur)

2. Placer le flexible

- Introduire l'embout du flexible dans l'aspirateur (jusqu'au déclic)
- Introduire l'autre embout du flexible doté un manchon tubulaire dans la poignée (blocage par encliquetage)
- Enfiler le tube télescopique dans le suceur sols
- Introduire le tube poignée du flexible dans le tube télescopique
- La longueur du tube télescopique peut être réglée. En poussant le bouton de réglage du tube télescopique vers le suceur, on peut raccourcir (ou rallonger) le tube à volonté

Attention:

- régler la longueur du tube de façon à toujours utiliser l'aspirateur dans une position correcte (= «dos droit»)





Bref mode d'emploi

3. Mise en service

- Sortir le cordon d'alimentation selon la longueur désirée

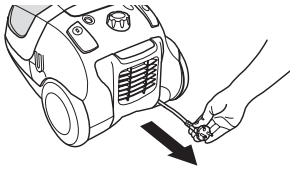

Attention:

- ne pas tirer le cordon au-delà de la retenue finale car cela pourrait endommager le cordon ou le dispositif d'enroulement
- Insérer la fiche dans la prise de courant (230 V)
- L'aspirateur est prêt à l'emploi

4. Passer l'aspirateur

- Observer les consignes de sécurité pages 20 et 26
- En appuyant sur l'interrupteur marche/arrêt, le moteur se met en marche et on peut commencer à passer l'aspirateur
- A l'aide du régulateur rotatif on peut régler progressivement la puissance d'aspiration: plus fort tourner vers «MAX» / moins fort tourner vers «MIN»



- En poussant le curseur qui se trouve sur le tube poignée vers l'arrière, on réduit la puissance d'aspiration

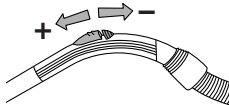

Recommandations:

- ne jamais aspirer de liquides, d'objets humides, incandescents, coupants et pointus car cela pourrait endommager le sac ou l'appareil (par ex. eau, éclats de verre, aiguilles, mégots de cigarettes, etc.), et risque de décharge électrique
- Ne jamais aspirer la poussière du toner, ni les poussières fines (telles que cendres, plâtre, de ciment, de chantier etc.)
- Ne pas placer le tube ou le suceur près des yeux et des oreilles: risque de lésions!

5. Positions de rangement

- Durant les brèves pauses, le suceur pour sols peut être rangé dans un des deux supports
- Si l'interruption est plus longue, débrancher et enrouler le cordon

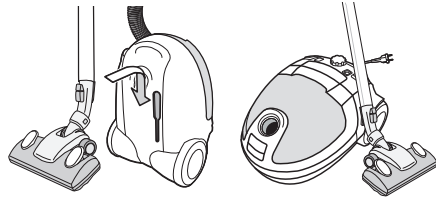

6. Turbo-brosse textiles

- Voir pages 31

7. Après avoir passé l'aspirateur

- Le débrancher
- Saisir la fiche du cordon, appuyer de manière répétitive sur la touche d'enroulement du cordon jusqu'à son enroulement complet.

Recommandations: avant de l'enrouler, veillez à ce que le cordon ne soit pas entortillé sur le sol. Si le cordon ne s'enroule pas complètement, le faire ressortir sur une longueur d'un mètre environ et répéter le processus d'enroulement

- Ranger le tube télescopique avec le suceur pour sols sur un des deux supports. Ne pas plier le flexible
- Conserver l'appareil dans un lieu sec, hors de portée des enfants

8. Entretien

- Lorsque l'indicateur électronique sac plein est rouge «», cela signifie que le sac doit être remplacé (voir page 27)

Recommandations:

- n'utiliser que des sacs à poussière d'origine (MI 03 / art. n° 7171.196)
- Les sacs à poussière ne peuvent pas être réutilisés
- N'utiliser que des filtres HEPA d'origine (filtre HEPA H12 MI 16 / art. n° 7171.201)
- Le filtre moteur doit être changé régulièrement (voir page 33)





26 Mise en service

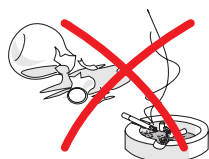

Avant la première mise en service

Faites très attention, car un mauvais usage du courant électrique peut être mortel. Veuillez donc à ce propos, lire et suivre attentivement les consignes de sécurité de la page 20:

- N'utiliser l'aspirateur que dans des locaux secs
- N'aspirer aucun liquide, tel que l'eau, etc.
- Ne pas aspirer d'objets pointus, coupants, en feu ou incandescents (comme éclats, aiguilles, cigarettes, cendres brûlantes, etc.)
- Changer le sac à poussière lorsqu'il est plein et ne pas le réutiliser
- Ne jamais aspirer la poussière du toner (de l'imprimante, photocopieuse) ou les particules de poussière très fines (ciment, plâtre, cendres, de chantier etc.)
- Ne jamais aspirer sans sac à poussière et sans filtre moteur

Utilisation

Avec l'appareil, on peut passer l'aspirateur facilement, sans fatigue. Grâce au filtre HEPA très efficace et lavable, les plus fines particules de poussière sont retenues dans l'appareil, ce qui pour votre maison, et pour la joie des personnes allergiques, garantit une atmosphère saine et sans poussière.

Les accessoires suivants peuvent être placés sur le tube ou directement sur la poignée du flexible:

Pédale
peluches/polis



Pédale sols
durs/tapis



Suceur pour sols DeLuxe

La majeure partie du temps on aspire avec le suceur pour sols DeLuxe. Avec la **pédale** «sols durs/tapis» on peut faire sortir la brosse qui est rentrée et qui sert pour nettoyer les sols durs. La pédale droit «peluches/polis» permet de sortir la brosse spéciale qui sert à capturer les peluches et les polis.

Turbo-brosse textiles

A l'intérieur de la turbo-brosse textiles il y a une brosse rotative qui fonctionne avec le flux d'air. Cela permet un très bon nettoyage des fauteuils, coussins, etc. C'est l'idéal si vous avez des chats ou des chiens. Se range dans le compartiment accessoires.





Suceur plat

Pour aspirer les endroits les moins accessibles: recoins, fissures, radiateurs. Il se trouve dans le compartiment accessoires.

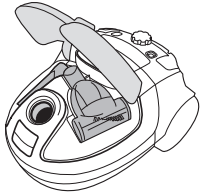

Compartiment accessoires

La turbo-brosse textiles et le suceur plat se rangent dans le compartiment accessoires. Ouvrir le couvercle à l'aide de la touche d'ouverture.

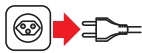

1. Mise en place / retrait du sac à poussière

Le sac à poussière est déjà mis en place à la sortie d'usine. Vérifier que celui-ci est mis correctement.

- Débrancher l'aspirateur avant de mettre le sac à poussière ou avant de le changer

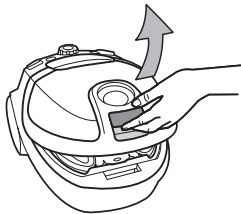

- Soulever doucement la touche d'ouverture du compartiment du sac à poussière et ouvrir le couvercle

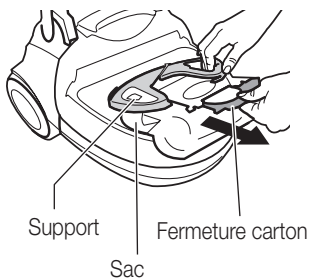

Quand le sac à poussière est plein:

- Le sac à poussière est retenu dans son compartiment à l'aide de son support
- Tirer sur le cache en carton coulissant pour fermer hygiéniquement le sac à poussière
- Maintenir le support et retirer le sac à poussière plein en le tenant par la partie carton
- Jeter le sac dans les ordures ménagères

suite ...





28 Mise en service

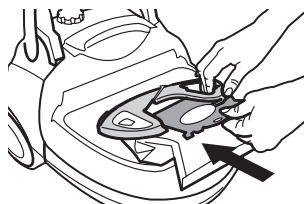

- Pour mettre un sac, enfiler la partie cartonnée du sac à poussière dans le support en plastique mobile (jusqu'à la butée)
- Rabattre le support à l'horizontal avec le sac à poussière dans le compartiment

Recommandation:

- veillez à ce que les extrémités du sac à poussière ne repose pas sur le joint en caoutchouc, mais pende bien à l'intérieur du compartiment
- Refermer le couvercle (il s'enclenche)

Recommandations:

- *l'appareil est doté d'un couvercle de sécurité. Si le sac à poussière est mal mis sur son support ou s'il n'y a pas de sac du tout, le dispositif de blocage empêche la fermeture du couvercle. Ne pas forcer!*



Conseil:

- Mettez une cartouche parfumée «M-Fresh-Turbo» ou les granulés parfumés «S-Fresh» dans votre sac à poussière et votre aspirateur dégagera un parfum agréable. En vente dans votre MIGROS

Important:

- n'utiliser que des sacs à poussière d'origine (MI 03 / art. n° 7171.196)
- Les sacs à poussière ne peuvent pas être réutilisés
- N'utiliser que des filtres HEPA d'origine (filtre HEPA H12 MI 16 / art. n° 7171.201)
- Le filtre moteur doit être changé régulièrement (voir page 33)
- Ne jamais utiliser l'aspirateur sans sac à poussière car cela pourrait l'endommager (par ex. le moteur)
- NE JAMAIS utiliser de sacs à poussière qui ont déjà servi, car les pores en sont obstrués. Ceci réduit fortement l'efficacité de l'aspirateur et peut provoquer une surchauffe du moteur
- Les sacs humides se déchirent et peuvent provoquer des problèmes de moteur



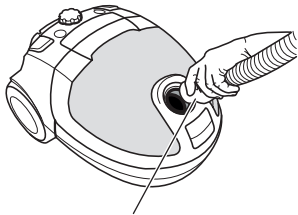

Rainures

2. Flexible et tube télescopique

- Introduire l'embout du flexible dans l'aspirateur (jusqu'au déclic). En appuyant sur les rainures/dispositif de blocage en même temps, on libère le flexible
- Introduire l'autre embout du flexible doté un manchon tubulaire dans la poignée (blocage par encliquetage)

- Enfiler le tube télescopique dans le suceur sols DeLuxe
- Introduire le tube poignée du flexible dans le tube télescopique

Bouton de réglage de la longueur du tube télescopique

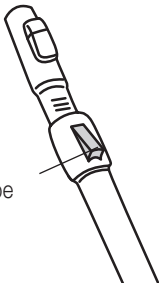

- La longueur du tube télescopique peut être réglée. En poussant le bouton de réglage sur le tube télescopique vers le suceur, on peut raccourcir (ou rallonger) le tube à volonté

Recommandation:

- régler la longueur du tube de façon à toujours utiliser l'aspirateur dans une position correcte (= «dos droit»)

3. Mise en service

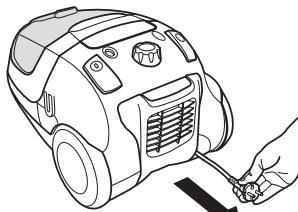

Tirer le cordon

- Sortir le cordon d'alimentation en fonction de la longueur désirée (ne pas tirer par la fiche mais saisir le cordon d'alimentation).

Recommandation: ne pas tirer le cordon au-delà de la retenue finale car cela pourrait endommager le cordon ou le dispositif d'enroulement

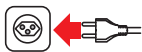

- Insérer la fiche dans la prise de courant (230 V)
- L'aspirateur est prêt à l'emploi

Important:

- n'utiliser l'aspirateur que dans les locaux secs. Vérifiez de temps en temps le bon état du cordon d'alimentation. Faire remplacer immédiatement tout cordon défectueux par MIGROS-Service





30 Mise en service

Français

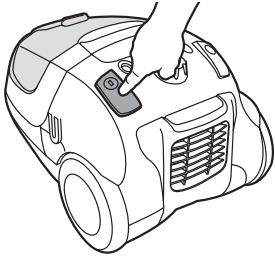

4. Passer l'aspirateur

- Observer les consignes de sécurité pages 20 et 26
- En appuyant sur l'interrupteur marche/arrêt, le moteur se met en marche et on peut commencer à passer l'aspirateur

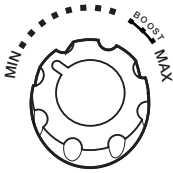

- On peut régler la puissance d'aspiration en tournant le régulateur de puissance d'aspiration vers:
 - «MAX»: puissance d'aspiration plus forte
 - «MIN»: puissance d'aspiration moins forte

Pousser:
plus fort/moins fort

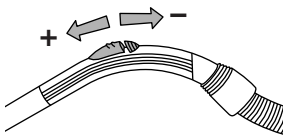

- En poussant le curseur qui se trouve sur le tube poignée vers l'arrière, on réduit la puissance d'aspiration. En poussant le curseur vers l'avant, on augmente la puissance d'aspiration

Important!

- Ne jamais aspirer de liquides, d'objets humides, incandescents, coupants et pointus (par ex. eau, éclats de verre, aiguilles, mégots de cigarettes, etc.) car cela pourrait endommager le sac ou l'appareil
- Ne pas aspirer la poussière du toner (de l'imprimante laser, photocopieuse) ou les particules de poussière très fines (ciment, plâtre, cendres, de chantier, etc.)
- Ne pas placer le tube ou le suceur près des yeux et des oreilles: risque de lésions!

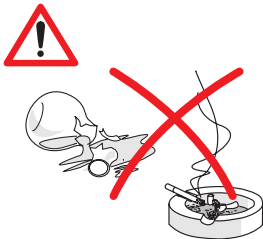



5. Positions de rangement

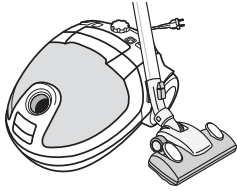

- Durant les brèves pauses, le suceur sols DeLuxe peut être rangé dans un des deux supports
- Si l'interruption est plus longue, débrancher et enrouler le cordon (risque de trébucher)



6. Turbo-brosse textiles

La turbo-brosse textiles est idéale pour éliminer les restes de fils accrochés et les poils d'animaux descousins, fauteuils, etc. La brosse rotative qui se trouve à l'intérieur est entraînée par le flux d'air, donc plus la puissance est forte, plus la brosse va vite.

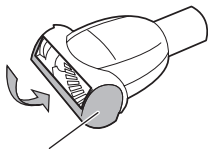
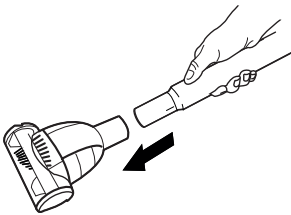

Couvercle rabattable

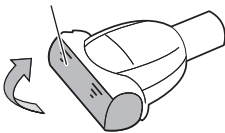

- Insérer la turbo-brosse textiles
- A l'avant de la turbo-brosse, il y a un couvercle argenté qui selon vos besoins peut être relevé (ex. pour l'assise) ou rabattu (ex. pour le dossier)

Recommandations:

- ne pas utiliser la turbo-brosse textiles sur les tapis en peau ou sur les franges des tapis
- pour éviter d'abîmer les tapis ou les textiles, ne pas laisser la brosse en marche toujours au même endroit, la déplacer
- ne pas faire passer la turbo-brosse textiles sur le cordon et ne pas l'utiliser sur des êtres vivants (risque de blessure)
- éteindre immédiatement l'aspirateur après usage





32 Mise en service



2. Appuyer sur la touche



1. Maintenir le cordon

7. Après avoir passé l'aspirateur

- Le débrancher
- Saisir la fiche du cordon, appuyer de manière répétitive sur la touche d'enroulement du cordon jusqu'à son enroulement complet.
Attention: avant de l'enrouler, veillez à ce que le cordon ne soit pas entortillé sur le sol. Si le cordon ne s'enroule pas complètement, le faire ressortir sur une longueur d'un mètre environ et répéter le processus d'enroulement
- Ranger le tube télescopique avec le suceur sols DeLuxe sur un des deux supports. Ne pas plier le flexible
- Conserver l'appareil dans un lieu sec, hors de portée des enfants

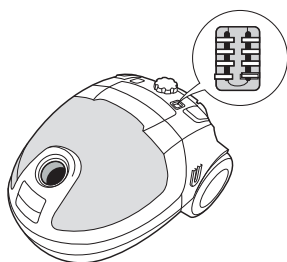

Français

Entretien



8. Changer le sac à poussière

L'indicateur signale quand le sac doit être remplacé. Si le sac est plein, l'indicateur «» devient rouge. Le manque de pression est mesuré et affiché dès que la perméabilité de l'air du sac se réduit, comme cela se produit lorsque le sac est plein ou lorsque le suceur, le tube télescopique ou le flexible sont bouchés.

- Tenir le suceur en l'air, le moteur en marche (le suceur ne doit pas rester au sol)
- Si l'indicateur «» devient rouge, le sac doit être immédiatement changé (voir page 27)
- Si l'indicateur «» reste vert, cela signifie que le sac est vide ou peu rempli

Important:

- ne jamais utiliser l'aspirateur sans sac à poussière car cela pourrait l'endommager (par ex. le moteur)
- N'utiliser que des sacs à poussière d'origine (MI 03 / art. n° 7171.196)
- Ne jamais utiliser de sacs à poussière qui ont déjà servi, car les pores en sont obstrués. Ceci réduit fortement l'efficacité de l'aspirateur et peut provoquer une surchauffe du moteur
- Les sacs humides se déchirent et peuvent provoquer des problèmes de moteur
- Le filtre moteur doit être changé régulièrement





9. Nettoyer / remplacer le filtre

L'aspirateur est muni de deux filtres qui doivent être nettoyés ou remplacés régulièrement:

9.1 Nettoyer le filtre HEPA H12 «wash & use»

Le filtre HEPA hyper efficace retient les plus fines particules de poussière pour le plaisir des personnes allergiques. Il se lave tout simplement à l'eau et se réutilise. Le filtre HEPA doit être nettoyé tous les 6 mois (plus souvent en cas d'utilisation très fréquente).

- Ouvrir le couvercle à l'arrière de l'aspirateur. Enfoncer la touche «FILTER» et enlever le couvercle
- Retirer le support bleu avec le filtre
- Laver la partie interne (= côté sale) sous un filet d'eau courante
- Tapoter le filtre et si celui-ci est très sale recommencer le processus
- Laisser sécher le filtre à l'air au moins 24 heures avant de le remettre en place (côté grille devant)

N'utiliser que des filtres HEPA H12 (MI 16 / art. n° 7171.201).

Recommandation:

- ne pas toucher le filtre avec les mains ou avec un objet, ne pas utiliser de produit détergent. Quelques particules peuvent rester accrochées au filtre et celui-ci peut sembler encore sale, mais le filtre HEPA récupère malgré cela toute son efficacité

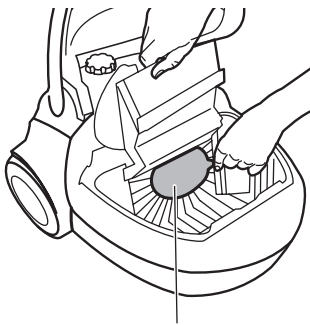
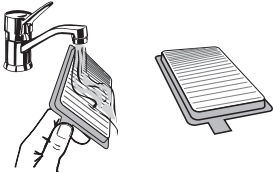
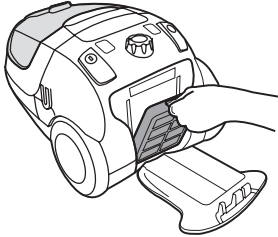
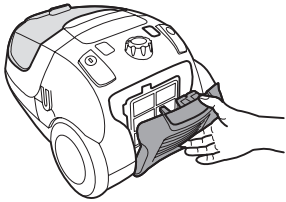

Filtre moteur

9.2 Filtre moteur

Il protège le moteur en cas de sac à poussière endommagé, c'est pour cette raison que l'on ne peut jamais utiliser l'aspirateur sans filtre moteur.

- Ouvrir le couvercle du compartiment du sac à poussière
- Retirer le sac à poussière de son support ou le soulever
- Retirer le vieux filtre en le tenant par la languette et le jeter à la poubelle
- Remplacer un filtre neuf sur le support rond sous les trois ergots

Au plus tard, après 5 changements de sacs à poussière, le filtre moteur (fourni avec sac à poussière MI 03 / art. n° 7171.196) doit être changé sinon cela pourrait endommager l'appareil!





34 Nettoyage / Rangement

Français

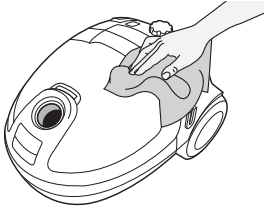

- Ne jamais plonger l'appareil, ni les accessoires dans l'eau, ne jamais le laver à l'eau courante
- Ne pas employer de détergents, ni d'objets de ménage abrasifs. Nettoyer l'appareil qu'à l'aide d'un chiffon humide et le laisser sécher

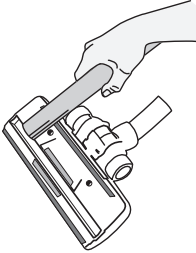

- Aspirer les peluches du suceur sols avec le suceur plat

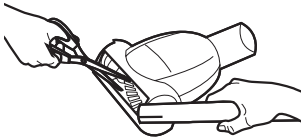

- Couper et éliminer les poils et les fils qui sont entortillés dans la turbo-brosse textiles
- Nettoyer le suceur avec le suceur plat

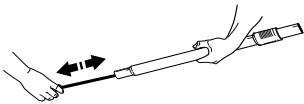

- Si le tube ou le flexible est bouché, le nettoyer avec une baguette. Ne pas plier le flexible. Ne pas utiliser d'objet pointu

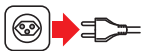

- Si l'on n'utilise pas l'appareil il faut le débrancher
- Le ranger dans un local sec et hors de portée des enfants





Problèmes

35

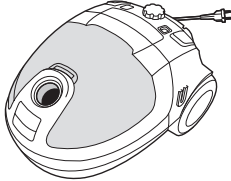
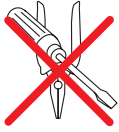

Les réparations ne doivent être effectuées que par MIGROS-Service. Des réparations effectuées par des non-professionnels peuvent représenter de graves dangers pour l'utilisateur.

MIGROS décline toute responsabilité en cas de dommages consécutifs à une réparation non professionnelle et dans ce cas le droit à la garantie s'arrête.

Rendez inutilisable un appareil hors d'usage. Débranchez-le et sectionnez le cordon d'alimentation.

Français

Elimination



- Tout appareil hors d'usage peut être éliminé gratuitement dans un point de vente pour une élimination conforme
- Éliminez tout appareil défectueux et assurez-vous qu'il ne puisse plus être utilisé
- Ne pas le jeter dans les ordures ménagères (protection de l'environnement!)





36 Données techniques

Français

Tension nominale	230 Volt / 50 Hz
Puissance nominale	nom. 1800 W, max. 2000 W
Dimensions de l'appareil de base (sans flexible)	env. 447 x 270 x 317 mm (L x H x l)
Longueur du cordon	9 m env.
Rayon d'action	12 m env.
Poids de l'appareil de base	8.6 kg env.
Matériau	– corps matière plastique ABS
Réglage aspiration	électronique
Capacité sac à poussière	3.5 l
Indicateur sac plein	électronique
Hauteur manométrique du flexible	3000 mm W
Antiparasité	selon normes UE
Approuvé	CE
M-Garantie	5 ans
Accessoires (inclus dans le prix)	flexible avec tube poignée, tube télescopique, suceur sols DeLuxe, turbo-brosse textiles, suceur plat et filtre HEPA (inséré)

Accessoires (option)

Brosse parquet *)	art. n° 9071.021.500
Sacs de rechange (5 sacs), filtre moteur inclus	MI 03 art. n° 7171.196
Filtre HEPA-H12	MI 16 / art. n° 7171.201

*) Disponibles auprès de MIGROS-Service ou auprès du service après-vente MIGROS

Sous réserve de toute modification de conception et de fabrication dans l'intérêt du progrès technique.

MIGROS

FÉDÉRATION DES COOPÉRATIVES MIGROS, CH-8031 Zurich





Aspirapolvere a traino Mio Star Gold

37

Congratulazioni!

Con questo aspirapolvere a traino ha acquistato un prodotto di qualità, fabbricato con estrema cura. Con una manutenzione adeguata l'apparecchio fornirà per molti anni delle ottime prestazioni.

La preghiamo comunque, prima di metterlo in funzione per la prima volta, di leggere attentamente le presenti istruzioni d'uso e soprattutto di osservare le avvertenze di sicurezza.

Le persone che non conoscono a fondo queste istruzioni d'uso non sono autorizzate all'impiego dell'aspirapolvere a traino.

Indice

	Pagina		Pagina
Avvertenze di sicurezza	38	Manutenzione	50
A proposito delle istruzioni d'uso	39	– Sostituire il sacco raccogli-polvere	50
Disimballaggio	39	– Pulire / sostituire il filtro HEPA	51
		– Sostituire il filtro motore	51
Elenco delle parti e degli elementi di comando	40		
Istruzioni brevi	42	Pulizia / Custodia	52
Messa in funzione	44	Disturbi di funzionamento	53
– Prima della messa in funzione iniziale	44	Smaltimento	53
– Impiego	44	Dati tecnici	54
– Mettere / sostituire il sacco raccogli-polvere	45		
– Tubo flessibile e tubo telescopico	47		
– Messa in funzione	47		
– Passare l'aspirapolvere	48		
– Posizioni di parcheggio	49		
– Turbospazzola per tessili	49		
– Dopo aver passato l'aspirapolvere	50		

Italiano



38 Avvertenze di sicurezza



Prima di allacciare l'apparecchio alla corrente elettrica, la preghiamo di prendersi il tempo per leggere attentamente queste istruzioni che contengono importanti avvertenze di sicurezza e di messa in funzione.

• Corrente elettrica

Non toccare mai le parti allacciate alla corrente elettrica, poiché esse possono provocare scariche elettriche, con pericolo di lesioni gravi o addirittura di morte! Allacciare l'apparecchio soltanto a corrente alternata con tensione di 230 V / 50 Hz, min. 10 A. La presa di corrente deve essere stata installata da professionisti autorizzati. Noi raccomandiamo di allacciare l'apparecchio a una presa munita di interruttore FI di max. 30 mA. In caso di dubbio rivolgersi a uno specialista.

• Cavo di alimentazione

Non mettere mai in funzione l'apparecchio se il cavo è danneggiato. Fare immediatamente sostituire prese e cavi danneggiati presso MIGROS-Service. Non tirare il cavo facendolo passare su angoli e spigoli taglienti e non incastrarlo. Non appoggiare o far pendere il cavo su oggetti roventi e tenerlo lontano dall'olio. Non passare con l'aspirapolvere sopra il cavo. Non estrarre la spina dalla presa di corrente tirando il cavo o con le mani bagnate.

• Uso conforme

L'aspirapolvere è destinato esclusivamente ad uso privato. E' severamente vietato apportare modifiche tecniche o farne un uso illecito a causa dei pericoli che potrebbero derivarne!

• Impiego

Non aspirare mai liquidi, oggetti umidi, incandescenti, taglienti e appuntiti (p.es. acqua, frammenti di vetro, aghi, mozziconi di sigaretta, ecc.) perché potrebbero subentrare danni al sacco raccogli-polvere o all'apparecchio. Non aspirare mai la polvere del toner di stampanti laser, fotocopiatrici o la polvere di cemento o di cantiere.

Tenere il tubo o la bocchetta dell'aspirapolvere lontano da occhi e orecchie: pericolo di lesioni!

Non utilizzare l'aspirapolvere in vicinanza di gas infiammabili.

• Utenti autorizzati

Tutte le persone che hanno a che fare con l'utilizzo, la manutenzione e la riparazione dell'apparecchio, devono essere formate e istruite a questo scopo.

Persone che in base alle loro capacità fisiche, sensoriali o mentali oppure per mancanza d'esperienza o di conoscenza non sono in grado di usare l'apparecchio in modo sicuro, non possono farlo se non sotto sorveglianza.

• Protezione di terzi

Assicurarsi che i bambini non abbiano la possibilità di giocare con l'apparecchio. I bambini non riconoscono i pericoli in cui si può incorrere maneggiando un apparecchio elettrico. Non lasciare mai l'apparecchio in funzione senza controllo.

• Pulizia

Prima di pulire l'apparecchio, estrarre assolutamente la spina dalla presa di corrente e lasciarlo raffreddare. Non immergere mai l'apparecchio nell'acqua né lasciarlo entrare in contatto con essa! Per la pulizia non impiegare mai oggetti taglienti e abrasivi o sostanze chimiche corrosive.

• Riparazioni

In caso di disturbi di funzionamento o di apparecchio difettoso oppure di sospetto di danni provocati da una caduta, estrarre immediatamente la spina dalla presa di corrente. Non mettere mai in funzione apparecchi danneggiati. È severamente vietato introdurre oggetti estranei nell'apparecchio o aprirne il corpo. Le riparazioni possono essere eseguite soltanto attraverso MIGROS-Service. Per motivi di sicurezza possono essere utilizzati soltanto pezzi di ricambio originali. Non si assumono responsabilità in caso di danni causati da riparazioni eseguite da personale non specializzato.





A proposito delle istruzioni d'uso

39

Queste istruzioni d'uso non possono tener conto di ogni possibile impiego. Per ulteriori informazioni oppure in caso di problemi che non sono trattati o non lo sono in modo sufficientemente dettagliato, la preghiamo di rivolgersi al M-Infoline (numero di telefono sul retro delle presenti istruzioni d'uso).

Conservi accuratamente queste istruzioni d'uso e le consegni comunque ad ogni eventuale altro utente.

Disimballaggio

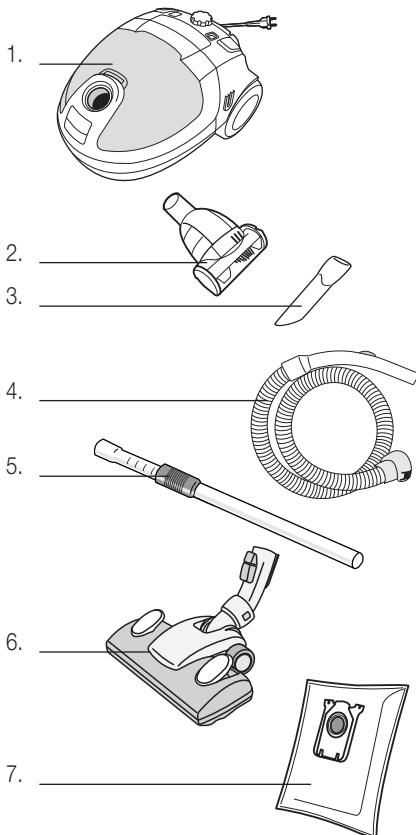
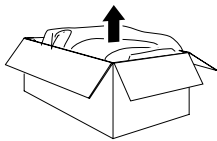

– Togliere l'aspirapolvere dall'imballaggio

– Dopo il disimballaggio controllare che i seguenti pezzi siano disponibili:

1. aspirapolvere
2. turbospazzola per tessuti (scomparto accessori)
3. bocchetta a lancia (scomparto accessori)
4. tubo flessibile con impugnatura
5. tubo telescopico
6. bocchetta per pavimenti DeLuxe
7. 2 sacchi per la polvere (1 inserito, 1 di riserva)

– Controllare che la tensione di rete (230 Volt) corrisponda a quella dell'apparecchio (vedi targhetta dell'apparecchio)

– Distruggere eventuali sacchetti di plastica, poiché potrebbero diventare un giocattolo pericoloso per i bambini!

Suggerimento

– conservare l'imballaggio per eventuali futuri trasporti (p. es. traslochi, riparazioni, ecc.)

Italiano





40 Elenco delle parti e degli elementi di comando

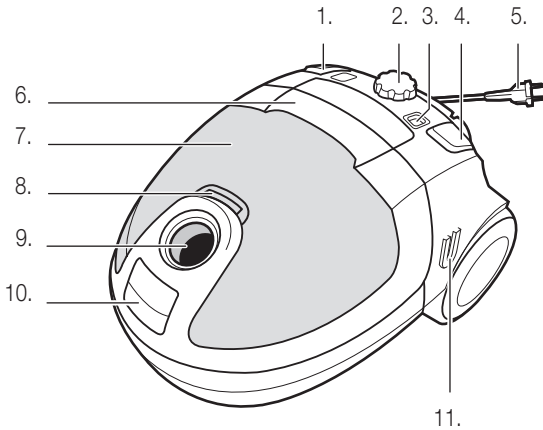

Parte anteriore:

1. Tasto per avvolgicavo automatico
2. Regolatore rotativo per regolazione progressiva della potenza aspirante
3. Indicatore sacco pieno 
(rosso = pieno)
4. Interruttore acceso/spento
5. Spina e cavo d'alimentazione
6. Impugnatura
7. Coperchio scomparto accessori
8. Tasto d'apertura scomparto accessori (spegnere indietro)
9. Allacciamento tubo flessibile (girevole 360°)
10. Tasto di apertura vano sacco raccogli-polvere
11. Posizione di parcheggio laterale per la bocchetta DeLuxe

Italiano

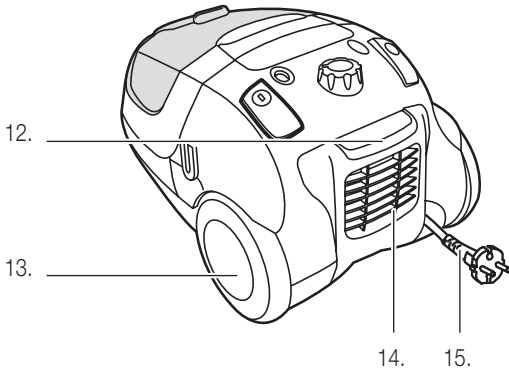

Parte posteriore:

12. Tasto di apertura «FILTER» scomparto filtro HEPA
13. Rotelle di trasporto
14. Bocchetta per uscita aria con filtro HEPA
15. Spina e cavo d'alimentazione

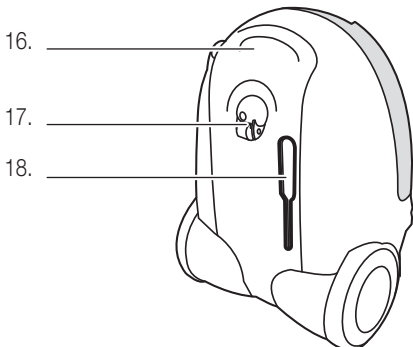

Parte inferiore:

16. Impugnatura
17. Rotella di guida
18. Posizione di parcheggio inferiore per bocchetta DeLuxe o per turbospazzola per tessuti





Elenco delle parti e degli elementi di comando

41

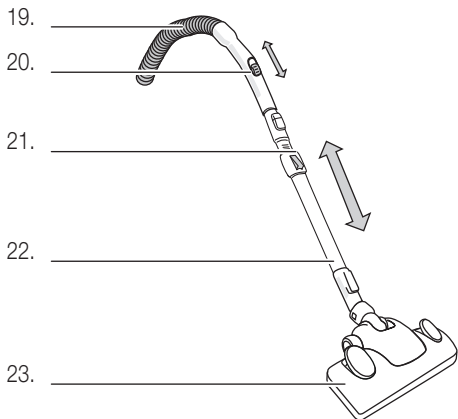

Accessori:

- 19. Tubo flessibile
- 20. Impugnatura con regolazione della potenza aspirante
- 21. Regolazione lunghezza tubo telescopico
- 22. Tubo telescopico
- 23. Bocchetta per pavimenti DeLuxe

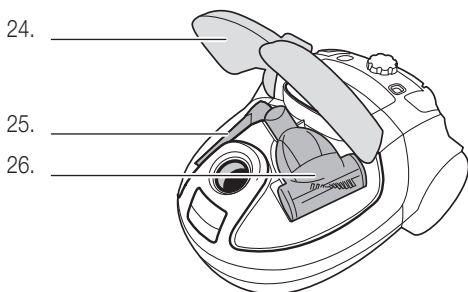

Scomparto accessori:

- 24. Coperchio scomparto accessori
- 25. Bocchetta a lancia
- 26. Turbospazzola per tessuti

Italiano

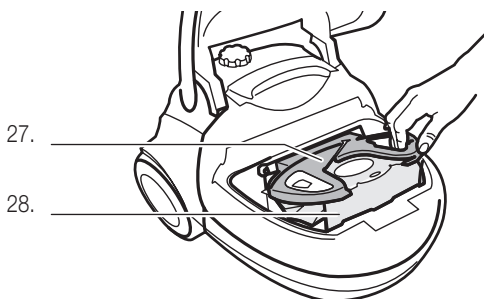
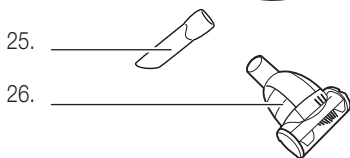

Vano sacco raccogli-polvere:

- 27. Supporto sacco raccogli-polvere in plastica
- 28. Sacco raccogli-polvere con chiusura scorrevole in cartone (MI 03 / art. n° 7171.196)





42 Istruzioni brevi

Queste istruzioni brevi contengono soltanto le tappe più importanti di utilizzo dell'apparecchio. Per motivi di sicurezza è consigliabile leggere le istruzioni d'uso dettagliate, in cui sono descritte tutte le funzioni importanti. Osservare le prescrizioni di sicurezza a pagina 38 e 44.

1. Inserire il sacco raccogli-polvere

Di norma la fabbrica fornisce l'apparecchio col sacco raccogli-polvere già inserito.

- Togliere la spina
- Spingere leggermente in alto il tasto di apertura del vano sacco raccogli-polvere e aprire il coperchio finché scatta in posizione

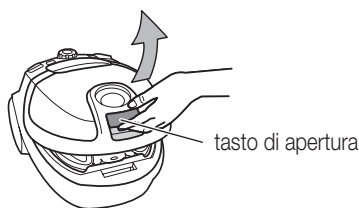

- Per chiudere in modo igienico il sacco, far scorrere delicatamente la chiusura di cartone
- Tenere fermo il supporto in plastica e rimuovere completamente il sacco dallo scomparto tirandolo dalla linguetta di cartone

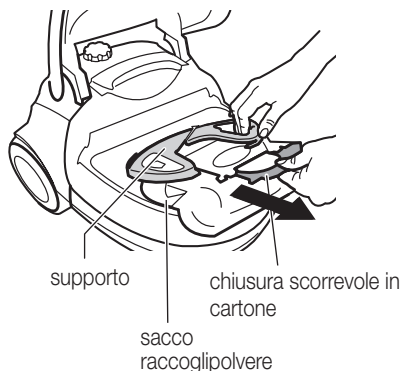

- Mettere il nuovo sacco nel supporto in plastica e verificare che sia inserito fino in fondo
- Abbassare il supporto con il sacco nuovo e rimetterlo in posizione orizzontale

Attenzione:

- Osservare che la parte inferiore del sacco non poggi sulla guarnizione in gomma ma penda liberamente nell'apposito vano

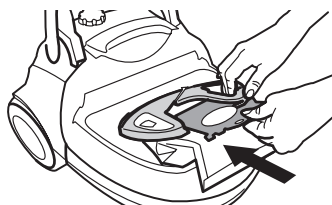

- Richiudere il coperchio (scatta in posizione)

Attenzione:

- **L'apparecchio è dotato di un coperchio di sicurezza. Se il sacco non è inserito nel modo giusto nel supporto, o in assenza del sacco, un dispositivo di bloccaggio impedisce che il coperchio si chiuda. Non forzare!**
- Non utilizzare mai sacchi già usati, poiché i pori sono otturati dall'uso (il motore si danneggia)

2. Collegare il tubo flessibile

- Introdurre l'estremità del tubo flessibile nell'aspirapolvere (scatta in posizione)
- Inserire l'altra estremità dotata di manichetta nell'impugnatura (scatta in posizione)
- Inserire il tubo telescopico nella bocchetta per pavimenti
- Introdurre l'impugnatura del tubo flessibile nel tubo telescopico
- La lunghezza del tubo telescopico può essere modificata: spingendo il pulsante di regolazione sul tubo telescopico in direzione della bocchetta, il tubo può essere allungato o accorciato a piacimento

Attenzione:

- Regolare la lunghezza in modo da permettere un comodo uso dell'aspirapolvere in posizione eretta (= «schiena dritta»)



Istruzioni brevi

3. Messa in funzione

- Estrarre il cavo di allacciamento per la lunghezza desiderata

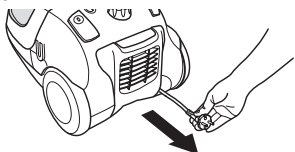

Attenzione:

- Non tirare ulteriormente il cavo quando è completamente espulso per evitare di danneggiare l'avvolgicavo
- Inserire la spina nella presa di corrente (230 V)
- L'aspirapolvere è pronto all'uso

4. Passare l'aspirapolvere

- Osservare le avvertenze di sicurezza a pagina 38 e 44
- Premendo il tasto acceso/spento, il motore si accende e si può cominciare a passare l'aspirapolvere
- Con il regolatore rotativo si può regolare progressivamente la potenza aspirante: verso «MAX» più potente, verso «MIN» meno potente



- Sull'impugnatura del tubo flessibile si trova un cursore, che spinto indietro riduce la potenza aspirante



Attenzione:

- Non aspirare mai liquidi, oggetti umidi, incandescenti, taglienti e appuntiti (p. es. acqua, frammenti di vetro, aghi, mozziconi di sigaretta, ecc.) perché il sacco raccogli-polvere o l'apparecchio possono danneggiarsi e c'è il rischio di scossa elettrica
- Non aspirare mai la polvere del toner o le polveri fini (quali cenere, gesso, cantiere, cemento, ecc.)

- Tenere il tubo o la bocchetta dell'aspirapolvere lontano da occhi e orecchie: pericolo di lesioni!

5. Posizioni di parcheggio

- In caso di pause brevi è possibile sistemare la bocchetta per pavimenti in una delle due posizioni di parcheggio
- In caso di interruzioni più lunghe estrarre la spina e riavvolgere il cavo

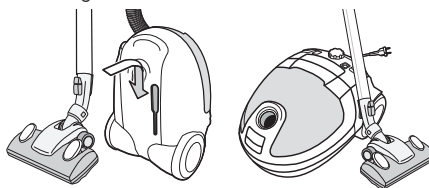

6. Turbospazzola per tessuti

- Vedi pagine 49

7. Dopo aver passato l'aspirapolvere

- Estrarre la spina
- Tenendo la spina, toccare ripetutamente il tasto avvolgicavo fino al completo avvolgimento.
Note: badare che il cavo, prima di essere avvolto, non sia attorcigliato. Nel caso in cui il cavo non venga riavvolto completamente, estrarlo nuovamente per circa un metro, ripetere quindi il processo di avvolgimento
- Ancorare il tubo telescopico con la bocchetta per pavimenti a una delle due posizioni di parcheggio. Non piegare eccessivamente il tubo flessibile
- Conservare l'apparecchio in un luogo asciutto, fuori dalla portata dei bambini

8. Cura e manutenzione

- Quando la spia «sacco pieno» «» si accende di rosso, bisogna sostituire il sacco raccogli-polvere (vedi pagina 45)

Note:

- Impiegare soltanto sacchi per la polvere originali (MI 03 / art. n° 7171.196)
- I sacchi per la polvere non possono essere riutilizzati
- Utilizzare soltanto filtri HEPA originali (H12 filtro HEPA MI 16 / art. n° 7171.201)
- Sostituire regolarmente il filtro motore (vedi pagina 51)





44 Messa in funzione

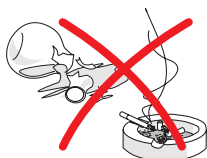

Prima della messa in funzione iniziale

Prestare la massima attenzione poiché un approccio inadeguato alla corrente elettrica può essere fatale. Si prega quindi di leggere le avvertenze di sicurezza a pagina 38 e di osservare le seguenti misure di sicurezza:

- Utilizzare l'aspirapolvere soltanto in locali asciutti
- Non aspirare liquidi quali acqua, ecc.
- Non aspirare oggetti appuntiti, taglienti, infuocati o incandescenti (cocchi, aghi, sigarette, cenere ardente, ecc.)
- Sostituire immediatamente il sacco pieno, senza riutilizzarlo
- Non aspirare mai la polvere del toner (di stampanti laser o di fotocopiatrici) o le particelle di polvere troppo fini (cemento, gesso, cenere, cantiere, ecc.)
- Non aspirare mai senza sacco raccogli-polvere o senza filtro motore

Impiego

Con l'apparecchio è possibile passare l'aspirapolvere comodamente e senza fatica. Grazie al filtro HEPA, altamente efficiente e lavabile, l'apparecchio ritiene anche le particelle di polvere più minuscole. Viene così garantito un clima salubre, ideale per le persone allergiche in un ambiente sano e pulito.

Sul tubo telescopico o direttamente sull'impugnatura del tubo flessibile è possibile adattare e impiegare i seguenti accessori:

comando a pedale
peli/pelucchi

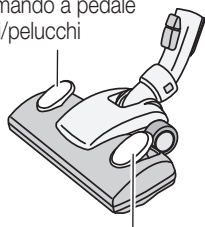

comando a pedale
pavimenti duri/tappeti

Bocchetta per pavimenti DeLuxe

Con la bocchetta per pavimenti DeLuxe, è possibile svolgere la maggior parte dei lavori. Col **comando a pedale** «pavimenti duri/tappeti» viene estratta la spazzola per pavimenti duri integrata. Il comando a pedale destro con il simbolo della zampa permette di attivare la spazzola speciale per peli e pelucchi.

Turbospazzola per tessuti

All'interno della turbospazzola per tessuti si trova una spazzola rotante che viene azionata dal flusso d'aria, aumentando in questo modo l'effetto pulente su poltrone, cuscini ecc. Ideale laddove ci sono cani o gatti. Sistemare nello scomparto accessori.





Bocchetta a lancia

E' adatta a raggiungere i luoghi meno accessibili quali angoli, fessure, termosifoni. Collocata nello scomparto accessori.

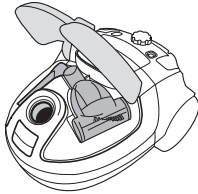

Scomparto accessori

Nello scomparto accessori vengono sistemate la turbospazzola per tessuti e la bocchetta a lancia. Aprire il coperchio premendo l'apposito tasto.

1. Inserire / sostituire il sacco raccogli-polvere

Già dalla fabbrica l'apparecchio è dotato di sacco raccogli-polvere. Controllare che il sacco sia inserito nel modo giusto.



- Estrarre la spina prima di collocare o sostituire il sacco raccogli-polvere

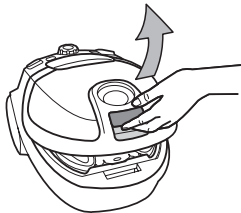

- Tirare delicatamente il tasto di apertura verso l'alto per aprire il coperchio finché scatta in posizione

Sacco pieno:

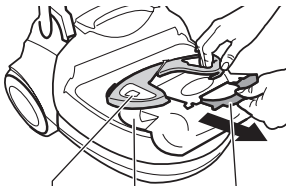

supporto
 chiusura scorrevole in cartone
 sacco raccogli-polvere

- Il sacco raccogli-polvere è fissato al supporto nell'apposito vano
- Per chiudere in maniera igienica l'apertura del sacco, far scivolare sull'apertura il coperchio di cartone
- Mantenere fisso il supporto e asportare completamente il sacco dallo scomparto tenendo in mano il cartone
- Gettare il sacco usato tra i rifiuti domestici

seguito ...





46 Messa in funzione

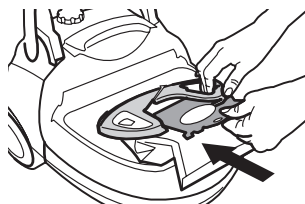

- Inserire il cartone del nuovo sacco raccogli-polvere nel supporto in plastica mobile (scatta in posizione)
- Reclinare il supporto col sacco nell'apposito vano in modo che sia orizzontale

Nota:

- Badare che la parte inferiore del sacco non poggi sulla guarnizione in gomma ma penda liberamente nell'apposito vano
- Richiudere il coperchio (scatta in posizione)



Nota:

- *L'apparecchio è dotato di un coperchio di sicurezza. Se il sacco non è inserito nel modo giusto nel supporto, o in assenza del sacco, un dispositivo di bloccaggio impedisce che il coperchio si chiuda. Non forzare!*

Suggerimento:

- Inserire nel sacchetto una cartuccia profumata «M-Fresh-Turbo» oppure granulato profumato «S-Fresh» e l'aspirapolvere emetterà un odore gradevole. Ottenibile presso MIGROS

Importante:

- Utilizzare soltanto sacchi raccogli-polvere originali (MI 03 / art. n° 7171.196)
- Non riutilizzare mai i sacchi raccogli-polvere
- Impiegare soltanto il filtro HEPA originale (filtro HEPA H12, MI 16 / art.n° 7171.201)
- Sostituire regolarmente il filtro motore (vedi pagina 51)
- Non utilizzare mai l'apparecchio senza sacco per non danneggiare l'apparecchio (p. es. guasto al motore)
- NON riutilizzare sacchi usati, poiché l'uso intasa i pori degli stessi, ciò che produce una sensibile riduzione della potenza aspirante e può provocare il surriscaldamento del motore
- I sacchi umidi si rompono con conseguenti danni dal motore



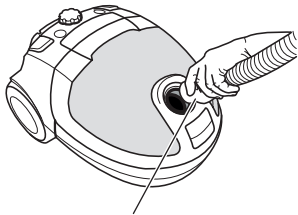

scanalature

2. Tubo flessibile e tubo telescopico

- Introdurre la parte finale del tubo flessibile nell'aspirapolvere (scatta in posizione). Premendo sul fermo dell'impugnatura, il tubo flessibile può essere nuovamente rimosso
- Inserire l'altra estremità dotata di manichetta nell'impugnatura (scatta in posizione)



pulsante di regolazione del tubo telescopico

- Inserire il tubo telescopico nella bocchetta per pavimenti DeLuxe
- Introdurre l'impugnatura del tubo flessibile nel tubo telescopico
- La lunghezza del tubo telescopico può essere modificata: spingere il pulsante di regolazione verso l'alto per allungare o accorciare il tubo

Suggerimento:

- Regolare la lunghezza in modo da permettere un comodo uso dell'aspirapolvere in posizione eretta (= «schiena dritta»)

Italiano

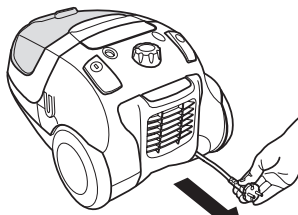

estrarre il cavo

3. Messa in funzione

- Estrarre il cavo di allacciamento nella lunghezza desiderata (tirando per il cavo e non per la presa).

Attenzione: non tirare ulteriormente il cavo quando è completamente espulso per evitare di danneggiare il cavo e il dispositivo di avvolgimento

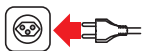

- Inserire la spina nella presa di corrente (230 V)
- L'aspirapolvere è pronto per l'uso

Importante:

- Utilizzare l'apparecchio soltanto in locali asciutti. Controllare ogni tanto che il cavo di alimentazione non sia danneggiato o crepato. Far sostituire immediatamente i cavi danneggiati dal MIGROS-Service





48 Messa in funzione

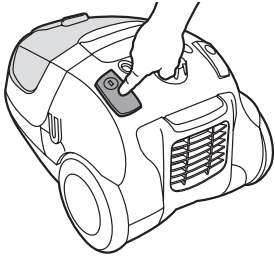

4. Passare l'aspirapolvere

- Osservare le avvertenze di sicurezza a pagina 38 e 44
- Premendo l'interruttore acceso/spento il motore si accende e si può cominciare a passare l'aspirapolvere

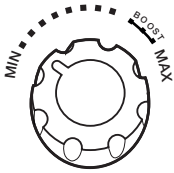

- Modificare la potenza aspirante girando l'interruttore di regolazione:
«MAX»: più potenza aspirante
«MIN»: meno potenza aspirante

Italiano

Spingere:
più potente/meno potente

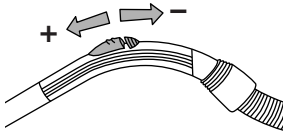

- Sull'impugnatura del tubo flessibile si trova un cursore: spingendolo indietro la potenza aspirante si riduce, in avanti aumenta

Importante:

- Non aspirare mai liquidi, oggetti umidi, incandescenti, taglienti e appuntiti (p. es. acqua, frammenti di vetro, aghi, mozziconi di sigaretta, ecc.) perché potrebbero subentrare danni al sacco raccogli-polvere o all'apparecchio
- Non aspirare mai la polvere del toner (di stampanti laser o di fotocopiatrici) o le particelle di polvere troppo fine (cemento, gesso, cenere, cantiere, ecc.)
- Tenere il tubo o la bocchetta dell'aspirapolvere lontano da occhi e orecchie: pericolo di lesioni!

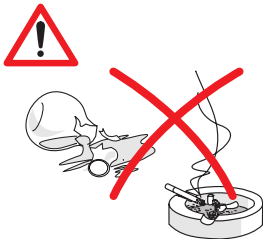



5. Posizioni di parcheggio

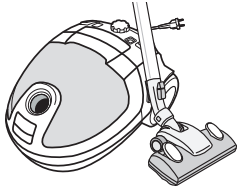

- In caso di pause brevi è possibile sistemare la bocchetta DeLuxe in una delle due posizioni di parcheggio
- In caso di interruzioni più lunghe estrarre la spina dalla presa di corrente e riavvolgere il cavo (pericolo d'inciampare)

6. Turbospazzola per tessuti

La turbospazzola per tessuti è ideale per aspirare resti di filo e i peli di animali da poltrone, cuscini ecc. La spazzola rotante interna viene azionata dal flusso d'aria, quindi, più forte è la potenza aspirante e più veloci saranno i movimenti della spazzola.

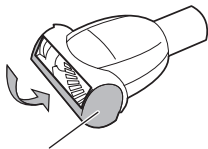
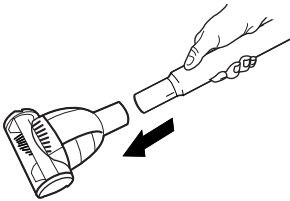

coperchio

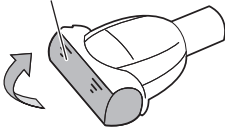

- Inserire la turbospazzola per tessuti nell'impugnatura
- La parte anteriore della turbospazzola è dotata di un coperchio color argento. A seconda dell'utilizzo questo può essere orientato verso l'alto (per pulire il sedile di una poltrona) oppure verso il basso (per pulire lo schienale)

Note:

- Non utilizzare la turbospazzola per tessuti sulle stuoie in pelle o sulle frange dei tappeti
- Per evitare di danneggiare tappeti e tessuti non lasciare ruotare la spazzola troppo a lungo in un unico punto
- Non far passare la turbospazzola per tessuti sul cavo né utilizzarla su esseri viventi (pericolo di lesioni)
- Spegnerne l'aspirapolvere subito dopo l'uso





50 Messa in funzione

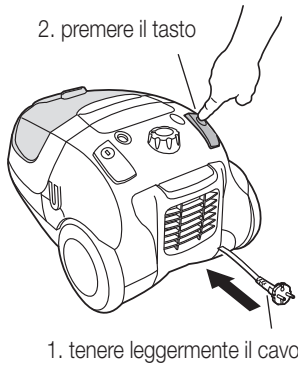

7. Dopo aver passato l'aspirapolvere

- Estrarre la spina
- Tenendo la spina, premere ripetutamente il tasto avvolgicavo fino a riavvolgimento completo.
Note: osservare che il cavo, prima di essere avvolto, non sia attorcigliato. Nel caso in cui il cavo non venga riavvolto completamente, estrarlo nuovamente per circa un metro, quindi ripetere il processo di avvolgimento
- Introdurre il tubo telescopico con la bocchetta per pavimenti in uno dei due supporti. Non piegare il cavo
- Conservare l'apparecchio in un luogo asciutto, fuori dalla portata dei bambini

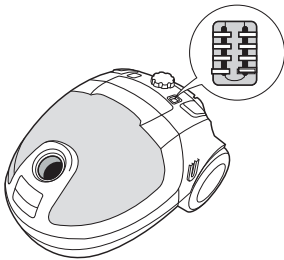

Italiano

Manutenzione



8. Cambiare il sacco raccogli polvere

La spia indica quando è necessario sostituire il sacco raccogli polvere. In caso di sacco pieno la spia «» si accende di rosso. La pressione negativa viene misurata e visualizzata non appena la permeabilità dell'aria si riduce, come succede in caso di sacco pieno o di intasamento della bocchetta, del tubo telescopico o del tubo flessibile.

- Col motore acceso, tenere per aria la bocchetta (la bocchetta non deve giacere a terra)
- Se la spia «» si accende di rosso il sacco va immediatamente sostituito (vedi pagina 45)
- Se la spia «» rimane verde, il sacco è vuoto o riempito solo in parte

Importante:

- Non utilizzare mai l'apparecchio senza sacco raccogli polvere, altrimenti potrebbero verificarsi dei danni (p. es. guasti al motore)
- Impiegare soltanto sacchi per la polvere originali (MI 03 / art. n° 7171.196)
- I sacchi per la polvere non possono essere riutilizzati, poiché con l'uso i pori si otturano; questo pregiudica notevolmente il potere aspirante e può essere fonte di surriscaldamento per il motore
- I sacchi umidi si rompono causando guasti al motore
- Sostituire regolarmente il filtro motore





9. Pulire / sostituire il filtro

L'aspirapolvere è dotato di due filtri che devono essere sostituiti, risp. puliti a intervalli regolari:

9.1 Filtro HEPA 12 «wash & use»

L'efficiente filtro HEPA protegge dalle minuscole particelle di polvere ed è quindi adatto agli allergici. Si lava con acqua e si può riutilizzare. Di regola il filtro HEPA va pulito due volte all'anno (in caso di uso molto frequente anche più spesso).

- Aprire la copertura sul retro dell'aspirapolvere: premere sul tasto «FILTER», quindi togliere la copertura
- Togliere il supporto blu col filtro
- Lavare la parte interna (= parte sporca) sotto un debole flusso d'acqua corrente
- Scuotere il filtro bagnato e, in caso di sporco persistente, ripetere il procedimento
- Lasciare asciugare all'aria per almeno 24 ore, quindi reinserirlo (griglia davanti)

Utilizzare soltanto filtri HEPA H12 (MI 16 / art. n° 7171.201).

Nota:

- Non toccare il filtro con le mani o con oggetti, né utilizzare detersivi. Alcune particelle rimaste nel filtro possono dare l'impressione di sporizia. Malgrado questo, il filtro HEPA è in grado di fornire una protezione ottimale

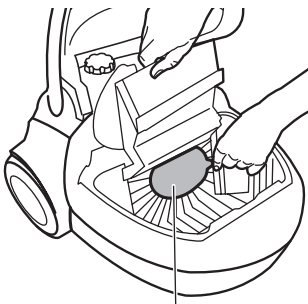
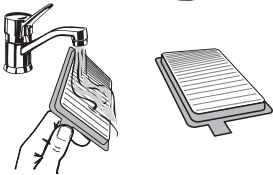
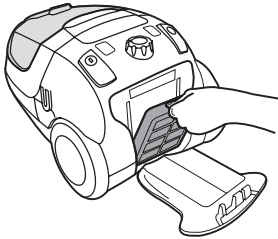
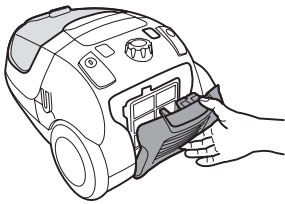

filtro motore

9.2 Filtro motore

Protegge il motore in caso di danni arrecati al sacco raccogli-polvere; per questo non si può assolutamente utilizzare l'aspirapolvere senza filtro motore.

- Aprire il coperchio del vano sacco raccogli-polvere
- Estrarre il sacco raccogli-polvere dal suo supporto oppure semplicemente reclinarlo
- Estrarre il vecchio filtro tirandolo dalla linguetta e buttarlo nella spazzatura
- Reinserrire il nuovo filtro nel suo supporto rotondo sotto le tre sporgenze

Il filtro motore (fornito col sacco raccogli-polvere, MI 03 / art. n° 7171.196) deve essere sostituito **al più tardi** dopo 5 ricambi del sacco, poiché altrimenti l'apparecchio potrebbe subire dei danni!





52 Pulizia / Custodia

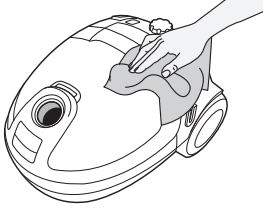

- Non immergere mai nell'acqua l'apparecchio di base né gli accessori né lavarli sotto l'acqua corrente
- Non utilizzare detersivi corrosivi né oggetti per la pulizia abrasivi. Pulire soltanto con un panno umido e lasciar asciugare

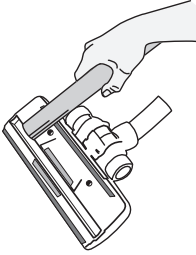

- Con la bocchetta a lancia aspirare peluzzi dalla bocchetta per pavimenti

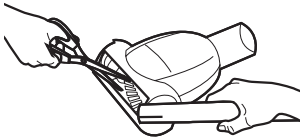

- Dopo aver tolto la turbospazzola per tessuti, tagliare con una forbice i grovigli di fili, di capelli e di peli, quindi rimuoverli
- Pulire la bocchetta impugnando la bocchetta a lancia

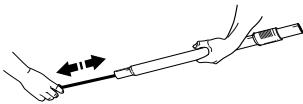

- Se il tubo flessibile o il tubo telescopico sono ostruiti, pulire con l'aiuto di un'asticella. Non piegare il cavo flessibile. Non utilizzare oggetti appuntiti

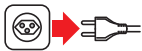

- In caso di mancato uso spegnere l'apparecchio ed estrarre la spina
- Conservare l'aspirapolvere in un luogo asciutto, fuori dalla portata dei bambini

Italiano





Disturbi di funzionamento

53

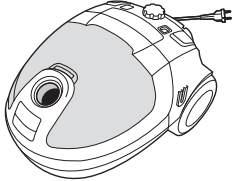
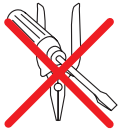

Le riparazioni possono essere eseguite soltanto attraverso MIGROS-Service. Le riparazioni non eseguite a regola d'arte possono essere fonte di pericolo per l'utente.

Non si assumono responsabilità in caso di danni causati da riparazioni eseguite da personale non specializzato. In questi casi si estingue anche il diritto alla garanzia.

Rendere inutilizzabili gli apparecchi fuori uso. Staccare la spina dalla presa e tagliare il cavo elettrico.

Smaltimento



- Gli apparecchi fuori uso possono essere riportati ad un punto vendita e venire smaltiti gratuitamente e in modo consono
- Smaltire immediatamente gli apparecchi con guasti pericolosi e accertarsi che non possano più essere utilizzati
- Non gettare gli apparecchi tra i rifiuti domestici (protezione dell'ambiente!)

Italiano





54 Dati tecnici

Tensione nominale	230 Volt / 50 Hz
Potenza nominale	nom. 1800 Watt, max. 2000 Watt
Volume dell'apparecchio di base (senza tubo flessibile)	ca. 447 x 270 x 317 mm (L x A x L)
Lunghezza del cavo	ca. 9 m
Raggio d'azione	ca. 12 m
Peso dell'apparecchio base	ca. 8.6 kg
Materiale	- del corpo plastica ABS
Reg. potenza d'aspirazione	elettronica
Capacità sacco polvere	3.5 litri
Spia sacco pieno	elettronica
Altezza monometrica tubo flessibile	3000 mm W
Deparassitato	secondo le norme UE
Approvato	CE
M-Garanzia	5 anni
Accessori (compresi nel prezzo)	Tubo flessibile con manico impugnabile, tubo telescopico, bocchetta pavimenti DeLuxe, turbospazzola per tessuti, bocchetta a lancia e filtro HEPA (inserito)

Italiano

Accessori (opzioni)

Spazzola per parquet *)	art. n° 9071.021.500
Sacchi per la polvere di ricambio (5 pezzi) compr. 1 filtro motore	MI 03 art. n° 7171.196
Ricambio filtro HEPA-H12	MI 16 / art. n° 7171.201

*) ottenibile presso MIGROS-Service oppure presso il servizio clienti MIGROS

Con riserva di modifiche di costruzione ed esecuzione dell'apparecchio dovute al progresso tecnico.

MIGROS

SOCIETÀ COOPERATIVA MIGROS, CH-8031 Zurigo









Garantie / Garantie / Garanzia



5 Jahre M-Garantie
5 ans M-garantie
5 anni M-garanzia

Die MIGROS übernimmt während fünf Jahren seit Kaufabschluss die Garantie für Mängelfreiheit und Funktionsfähigkeit des von Ihnen erworbenen Gegenstandes.

Die MIGROS kann die Garantieleistung wahlweise durch kostenlose Reparatur, gleichwertigen Ersatz oder durch Rückerstattung des Kaufpreises erbringen. Weitere Ansprüche sind ausgeschlossen.

Nicht unter die Garantie fallen normale Abnutzung sowie die Folgen unsachgemässer Behandlung oder Beschädigung durch den Käufer oder Drittpersonen sowie Mängel, die auf äusserer Umstände zurückzuführen sind. Die Garantieverpflichtung erlischt bei Reparaturen durch nicht MIGROS-autorisierte Servicestellen.

Garantieschein oder Kaufnachweis (Kassabon, Rechnung) bitte sorgfältig aufbewahren. Bei Fehlen desselben wird jeder Garantieanspruch hinfällig.

MIGROS garantit, pour la durée de cinq ans à partir de la date d'achat, le fonctionnement correct de l'objet acquis et son absence de défauts.

MIGROS peut choisir la modalité d'exécution de la prestation de garantie entre la réparation gratuite, le remplacement par un produit équivalent ou le remboursement du prix payé. Toutes les autres prétentions sont exclues.

La garantie n'inclut pas l'usure normale, ni les conséquences d'un traitement non approprié, ni les défauts dus à des circonstances extérieures. La garantie n'est valable que si les réparations ont exclusivement été effectuées par le service après-vente MIGROS ou par les services autorisés par MIGROS.

Nous vous prions de bien vouloir conserver soigneusement le certificat de garantie ou le justificatif de l'achat (quittance, facture). Sans celui-ci aucune réclamation ne sera admise.

La MIGROS si assume per cinque anni, a partire dalla data d'acquisto, la garanzia per il funzionamento efficiente e l'assenza di difetti dell'oggetto in suo possesso.

La MIGROS può scegliere se eseguire la prestazione di garanzia attraverso la riparazione gratuita, la sostituzione del prodotto con uno di uguale valore o il rimborso del prezzo d'acquisto dello stesso. Ogni altra pretesa è esclusa.

Non sono compresi nella garanzia i guasti dovuti a normale usura, uso inadeguato o danni provocati dal proprietario o da terze persone, oppure derivanti da cause esterne. L'obbligo di garanzia è valido soltanto all'esplicita condizione, che si ricorra unicamente al servizio dopo vendita MIGROS o ai servizi autorizzati.

Per favore conservi il certificato di garanzia oppure il giustificativo d'acquisto (scontrino, fattura). Con la sua perdita si estingue ogni diritto di garanzia.

MIGROS Service

Reparatur- oder pflegebedürftige Geräte werden in jeder Verkaufsstelle entgegengenommen.

Les articles nécessitant un service d'entretien ou une réparation sont repris à chaque point de vente.

Gli articoli che necessitano un servizio manutenzione o una riparazione possono essere depositati in ogni punto vendita.



M-INFOLINE
0848 84 0848
www.migros.ch

Haben Sie weitere Fragen? Die M-Infoline hilft Ihnen gerne weiter unter der Tel.-Nr. 0848 84 0848:

Montag bis Freitag 08.00 – 18.30 Uhr,

Samstag 08.30 – 17.30

(8 Rp./Min. 08.00 – 17.00 Uhr, 4 Rp./Min von 17.00 – 18.30 Uhr und Samstag).

www.migros.ch/kontakt

Vous avez des questions? M-Infoline est là pour vous aider: 0848 84 0848 du lundi au vendredi de 8h à 18h30, samedi de 8h30 à 17h30.

(8 cts/min. de 8 h à 17 h,

4 cts/min. de 17 h à 18 h 30 et samedi).

www.migros.ch/contact

Avete altre domande? L'M-Infoline rimane volentieri a vostra disposizione per ulteriori informazioni: 0848 84 0848 dal lunedì al venerdì dalle 08.00 alle 18.30 e il sabato dalle 08.30 alle 17.30

(8 cent./min. dalle 8.00 alle 17.00, 4 cent./min. dalle 17.00 alle 18.30 e sabato).

www.migros.ch/contacto