

**Achtung:** Die gelieferten Bauteile vor dem Zusammenbau auf Beschädigung prüfen, dann den Montageschritten folgend montieren

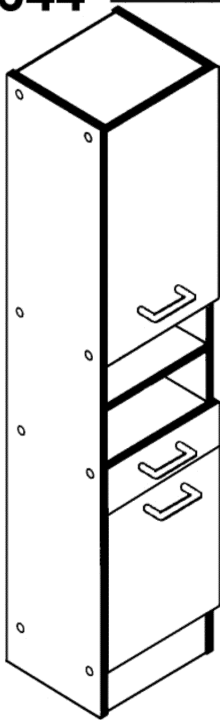

## Bauteile

Bitte gehen Sie bei der Montage genau nach der Aufbauanleitung vor.

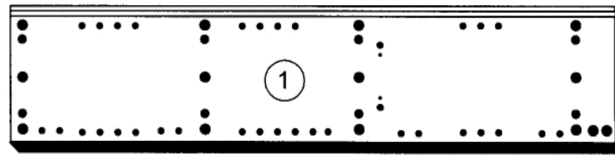

Linkes Seitenteil 1950/290mm

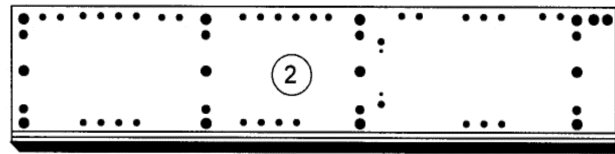

Rechtes Seitenteil 1950/290mm

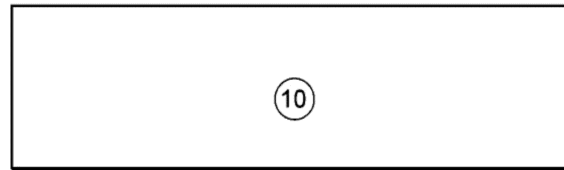

1 Rückwand 1820/308mm



1 Schubladen-  
zarge

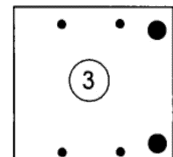

Tür 512/321mm

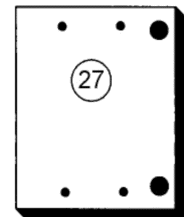

Tür 700/321mm

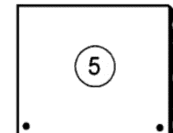

4 Böden 293/274mm

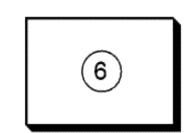

1 Schubladen-  
boden 274/201mm

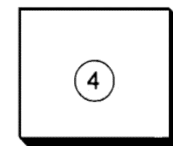

3 Einlegeböden 292/260mm

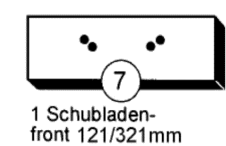

1 Schubladen-  
front 121/321mm



1 Sockelblende 293/125mm

## Beschlagteile

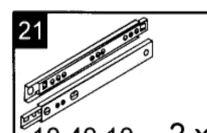
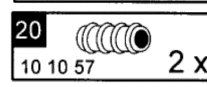
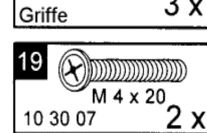
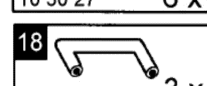
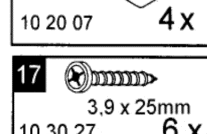
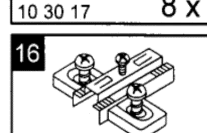
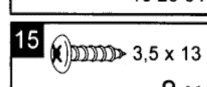
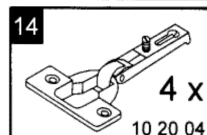
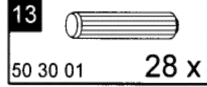
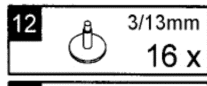
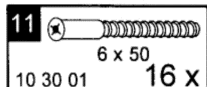

Die pflegeleichten Kunststoffflächen säubern Sie am Besten mit einem feuchten Tuch. Nur bei stärkerer Verschmutzung empfiehlt sich ein Kunststoffreiniger in Sprayform. Bitte verwenden Sie keine Scheuermittel.

Bei evtl. Ersatzteilanforderungen geben Sie bitte Ziffer und Bestellnummer des betreffenden Teils an, da sonst eine schnelle und korrekte Bearbeitung Ihrer Reklamation nicht gewährleistet ist!

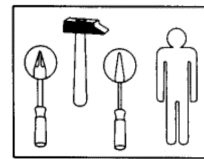

Für die Montage benötigen Sie Hammer, Kreuzschlitzschraubenzieher und einen Dorn zum Vorstechen der Schraubenlöcher.

**Bitte gehen Sie bei der Montage genau nach der Aufbauanleitung vor.**

In den Bauteilen können Bohrungen sein, die bei diesem Schrank keine Verwendung haben

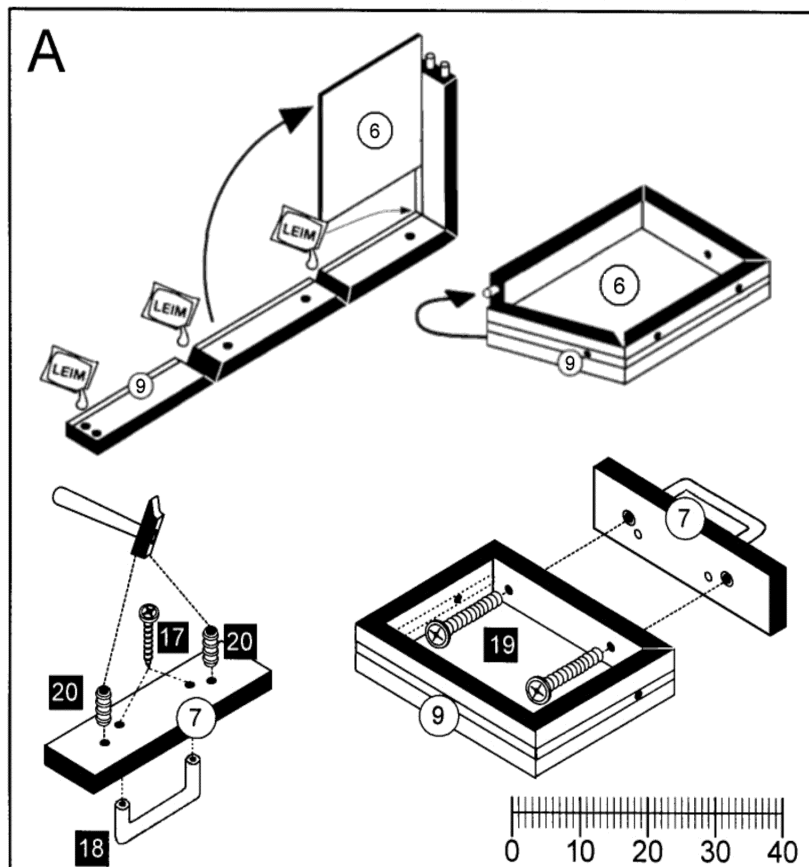
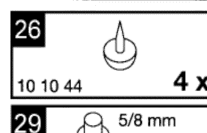
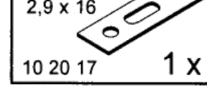
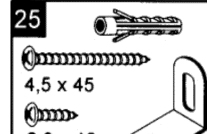
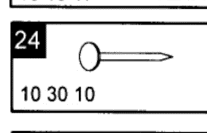
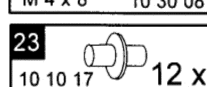
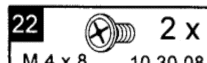

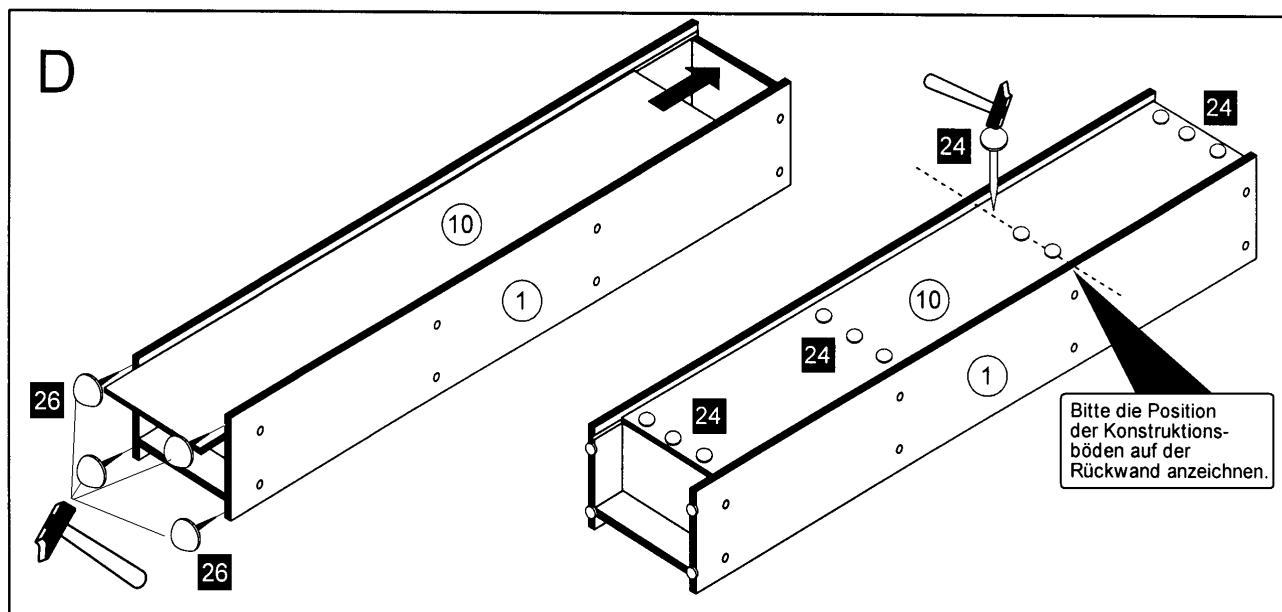
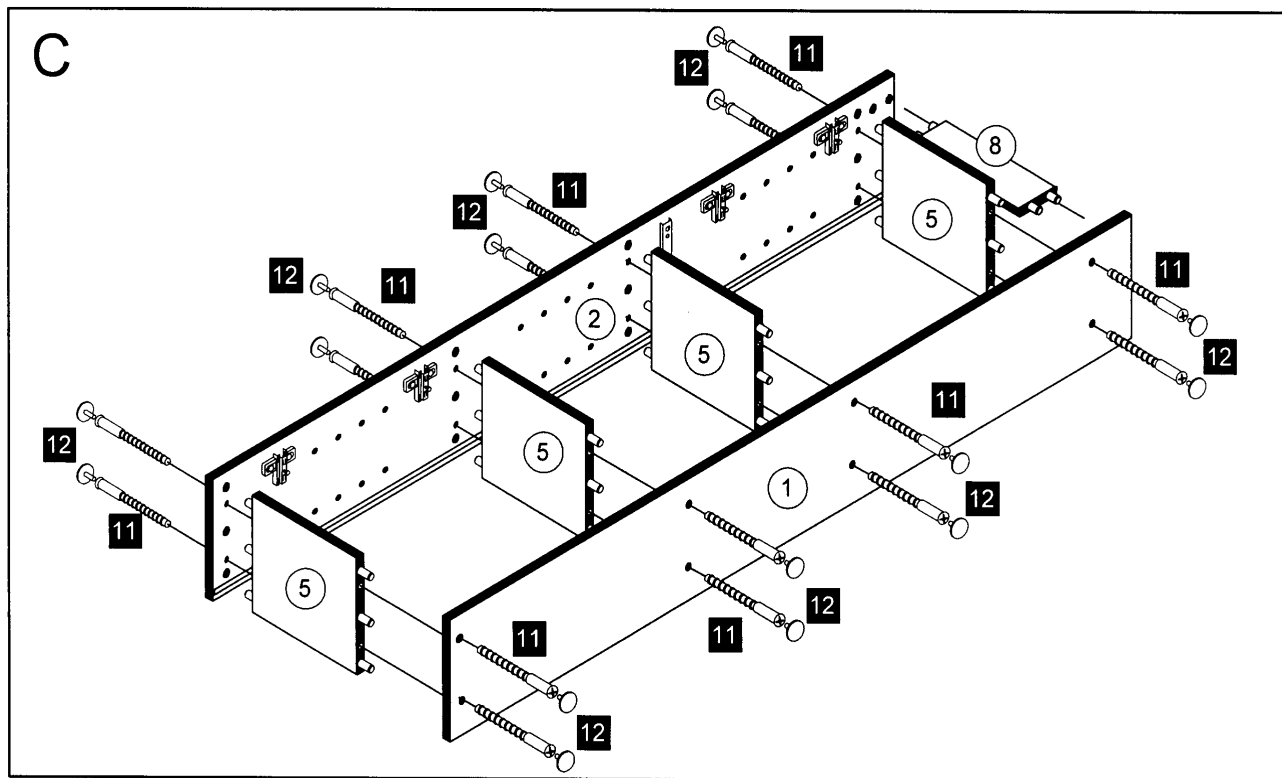
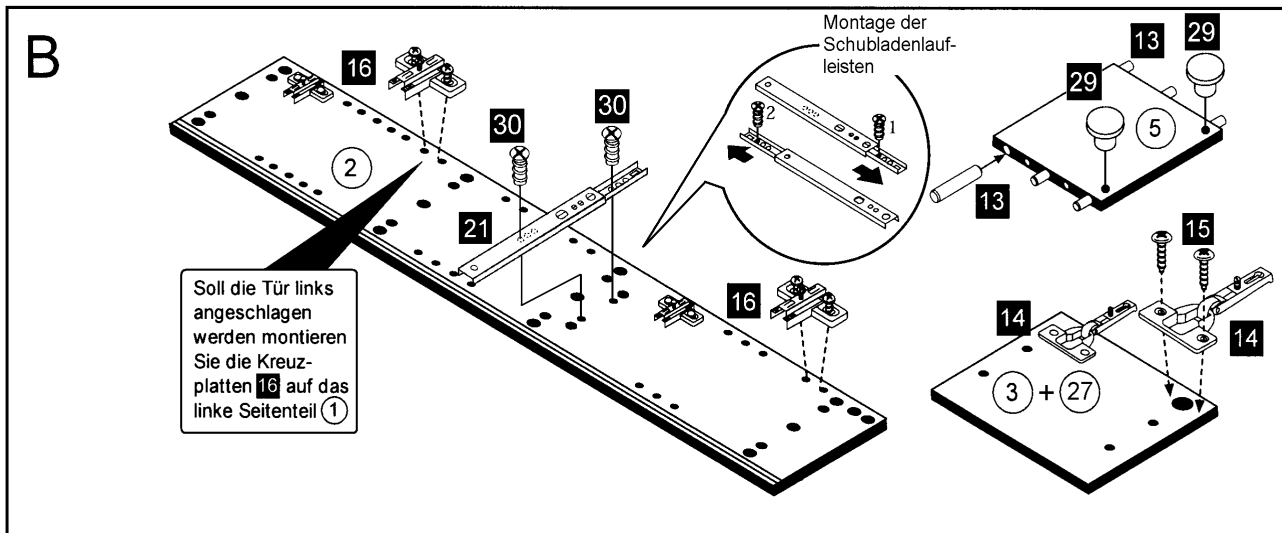

**E**

Achtung!  
Beigefügtes Wandbefestigungs-Material  
ist nur für Massivwände geeignet.  
Zur Befestigung an andere Wände  
müssen Spezialdübel verwendet werden.

Wandbefestigung aus  
Sicherheitsgründen  
unbedingt einbauen!

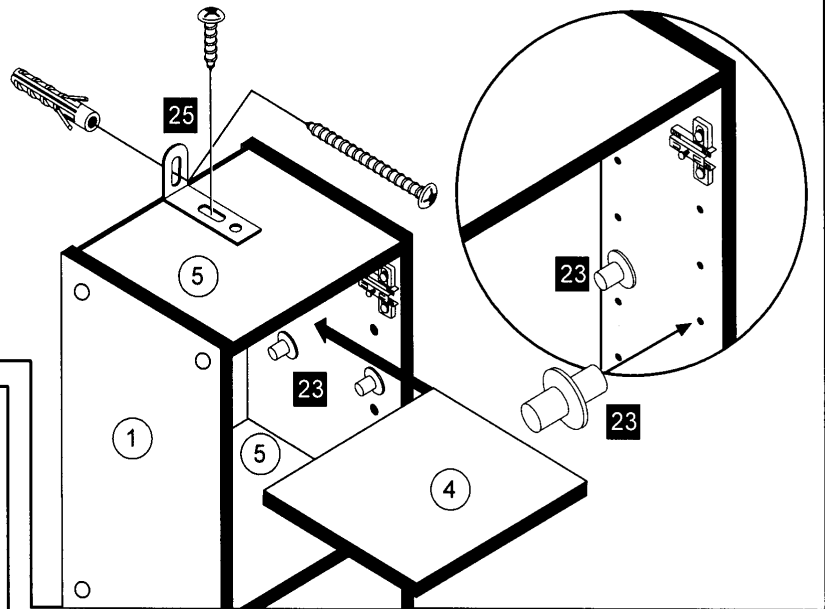

**F**

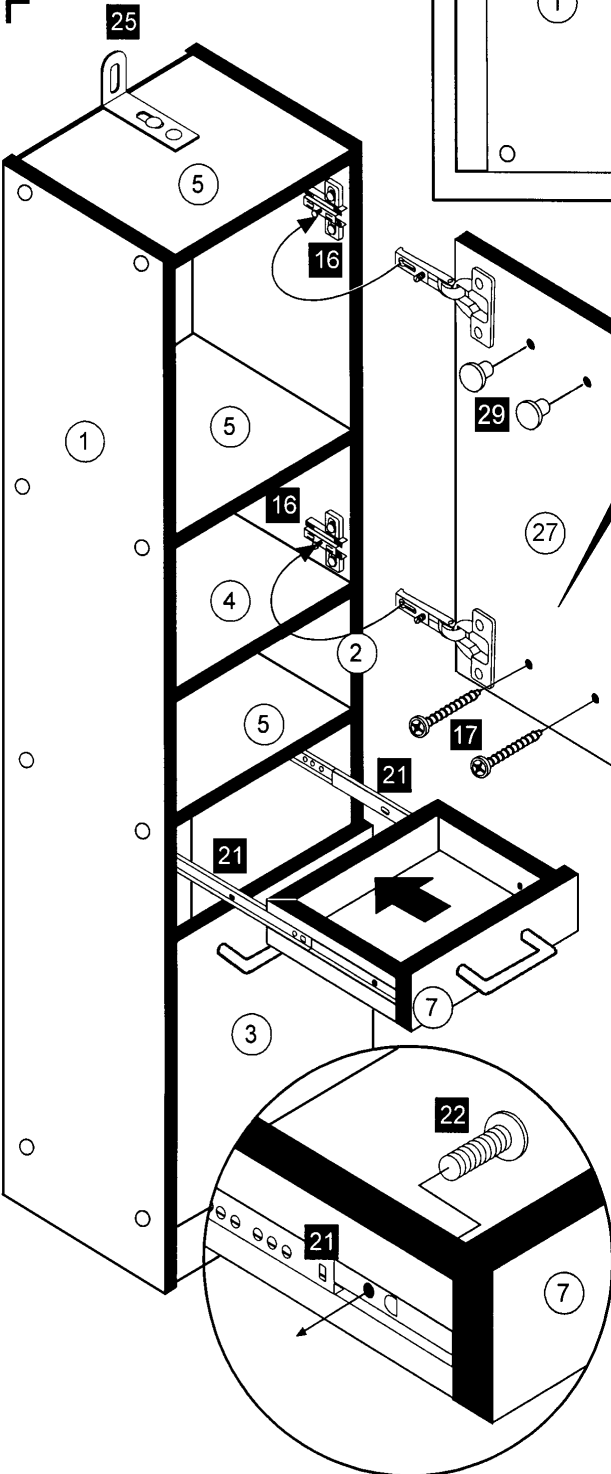

Mit Hilfe der Stellschrauben können folgende  
Mängel an den Türen beseitigt werden:

Bitte die Griffschraubenlöcher mit einem 5 mm  
Bohrer durchbohren  
nicht durchschlagen.  
Zur Gegenlage bitte ein  
Holz unterlegen.

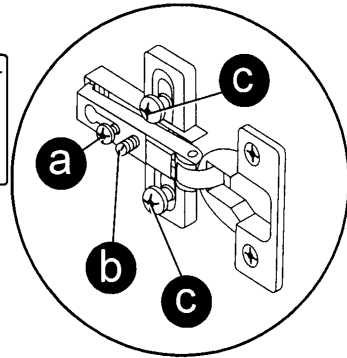

Problem

Abhilfe

Tür (Klappe) kippt nach  
innen oder außen

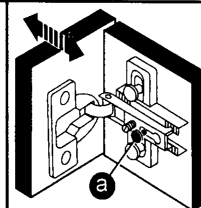
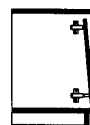

Schrauben **a**  
lockern Tür  
einrichten  
Schrauben  
wieder fest-  
ziehen.

Tür (Klappe) schleift  
oben oder unten, bzw.  
hat unterschiedliche  
Fugenbreiten.

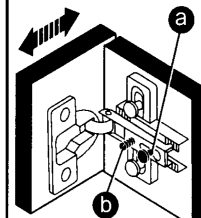
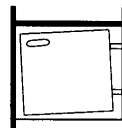

Schraube **a**  
lockern mit-  
tels Schrau-  
be **b** die Tür  
einrichten  
Schraube  
wieder fest-  
ziehen.

Unterschiedliche Fugen-  
höhe (Fugenbreite)

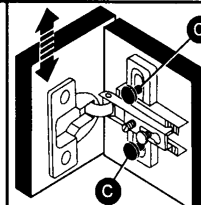
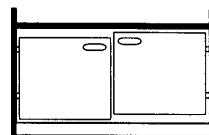

Schrauben **c**  
lockern Tür  
einrichten  
Schrauben  
wieder fest-  
ziehen.