

DICHIARAZIONE FCC

Il dispositivo è conforme alla Parte 15 delle normative FCC. L'utilizzo è soggetto alle due seguenti condizioni:

- (1) Il dispositivo non DEVE generare interferenze, e
- (2) Il dispositivo deve accettare le interferenze ricevute, incluse interferenze che potrebbero causare un funzionamento non desiderato.

Nota:

Questa apparecchiatura è stata collaudata e trovata conforme ai limiti di un apparecchio digitale di Classe B, in conformità alla Parte 15 delle Normative FCC. Tali limiti sono stati concepiti per offrire una protezione ragionevole da interferenze di disturbo nelle installazioni di tipo residenziale. La presente apparecchiatura genera, utilizza e emana energia in radiofrequenza e, se non installata e utilizzata secondo quanto previsto dalle presenti istruzioni, può essere di disturbo alle radiocomunicazioni. Tuttavia, non esiste la certezza che non si verifichino interferenze in specifiche installazioni. Qualora questa apparecchiatura causasse interferenze dannose alla ricezione di segnali radiofonici o televisivi, cosa che può essere facilmente determinata spegnendo e accendendo l'apparecchiatura medesima, si raccomanda di cercare di correggere il problema ricorrendo a una delle misure presentate di seguito:

- Orientare di nuovo o riposizionare l'antenna ricevente.
- Aumentare la distanza tra l'apparecchiatura e il dispositivo ricevente.
- Collegare l'apparecchiatura a una presa di corrente su un circuito diverso da quello a cui è collegata l'apparecchiatura ricevente.
- Consultare il rivenditore o un tecnico per radio/TV esperto per ricevere l'assistenza necessaria.

Si devono utilizzare cavi schermati, secondo quanto previsto dai limiti di Classe B nella sottoparte B della Parte 15 delle norme FCC.

Non apportare cambiamenti o modifiche all'apparecchiatura se non specificato diversamente nel manuale. Se è necessario apportare tali cambiamenti o modifiche, le potrebbe essere chiesto di interrompere l'utilizzo dell'apparecchiatura.

Avviso

Se l'elettricità statica o l'elettromagnetismo causano il trasferimento dati discontinuo (non riuscito), riavviare l'applicazione o scollegare e collegare nuovamente il cavo di comunicazione the communication (USB, ecc.).

LEGGERE PRIMA DELL'USO

Informazioni sui marchi registrati

- Microsoft® e Windows® sono marchi registrati negli Stati Uniti di Microsoft Corporation.
- Pentium® è un marchio registrato di Intel Corporation.
- Macintosh è un marchio registrato di Apple Computer, Inc.
- SD™ è un marchio registrato.
- Altri nomi e prodotti potranno essere marchi o marchi registrati dei rispettivi proprietari.

Informazioni sul prodotto

- Aspetto del prodotto e specifiche sono soggetti a cambiamenti senza preavviso. Compresa le specifiche primarie del prodotto, software, driver del software, e manuale utente. Il Manuale utente è una guida generale di riferimento per il prodotto.
- Il prodotto e gli accessori in dotazione con la fotocamera potrebbero essere diversi da quelli descritti nel presente manuale. Questo perché i rivenditori spesso includono prodotti e accessori leggermente differenti per rispondere alle richieste dei loro mercati, alla composizione demografica, e preferenze geografiche. Spesso i prodotti variano da rivenditore a rivenditore, in particolare per quanto riguarda gli accessori quali batterie, caricabatterie, adattatori C, schede di memoria, cavi, custodie, e lingue supportate. A volte, un rivenditore potrebbe indicare un prodotto unico per colore, aspetto, e capacità della memoria interna. Rivolgersi al proprio rivenditore per avere una definizione precisa del prodotto e accessori compresi.
- Le illustrazioni presenti nel manuale sono a solo scopo illustrativo e possono differire dall'aspetto effettivo della fotocamera.
- Il costruttore non assume alcuna responsabilità per quanto riguarda errori o discrepanze contenute nel presente manuale utente.

ISTRUZIONI DI SICUREZZA

Prima di utilizzare il presente prodotto leggere tutte le **Avvertenze** e **Avvisi**.

Avvertenza:

Se all'interno della fotocamera sono penetrati oggetti estranei o acqua, spegnere la fotocamera e togliere la batteria.

Se si continua ad utilizzarla, vi è il rischio di incendio e folgorazione. Rivolgersi al punto vendita.



Nel caso di caduta della fotocamera o di danneggiamento, spegnerla e togliere la batteria.

Se si continua ad utilizzarla, vi è il rischio di incendio e folgorazione. Rivolgersi al punto vendita.



Non smontare, modificare o riparare la fotocamera.

Vi è il rischio di incendio e folgorazione. Per riparazioni o controlli interni, rivolgersi al punto vendita.



Usare soltanto l'adattatore CA in dotazione e con la tensione di alimentazione indicata.

L'uso di un adattatore diverso potrebbe provocare il rischio di incendio o folgorazione.



Non usare la fotocamera in prossimità di acqua.

Vi è il rischio di incendio e folgorazione. Prestare particolare attenzione in caso di pioggia, neve, in spiaggia o vicino alla riva.



Non collocare la fotocamera su superfici instabili o irregolari.

La fotocamera potrebbe cadere con danni conseguenti.



Tenere la batteria lontano dalla portata dei bambini.

Se si ingoia la batteria vi è il rischio di avvelenamento. Nel caso in cui la batteria venisse accidentalmente ingoiata, consultare immediatamente un medico.



Non utilizzare la fotocamera mentre si sta camminando, guidando o si è alla guida di una moto.

Si potrebbe cadere o provocare un incidente stradale.



Avvisi

Inserire le batterie facendo attenzione alla polarità (+ o -) dei terminali.

Se le batterie sono inserite invertendo la polarità, vi è il rischio di incendio e lesioni, o danni alle aree circostanti causate dalla rottura o da fuoriuscite dalla batteria.



Non utilizzare il flash in prossimità degli occhi di un'altra persona.

Si rischia di danneggiare la vista della persona.



Non esporre il monitor LCD a urti.

Si rischia di danneggiare il vetro dello schermo o la fuoriuscita del liquido. Se il liquido interno viene a contatto degli occhi o con il corpo o abiti, risciacquare con acqua fresca. Se il liquido interno è venuto a contatto con gli occhi, rivolgersi a un medico per le necessarie cure.



Le fotocamere sono strumenti di precisioni. Non farla cadere, non colpirla e non usare troppa forza quando si utilizza la fotocamera.

Si rischia di danneggiare la fotocamera.



Non utilizzare la fotocamera in luoghi umidi, con presenza di vapore, fumo o polvere.

Vi è il rischio di incendio e folgorazione.



Non togliere le batterie immediatamente dopo un lungo periodo di uso prolungato.

Le batterie potrebbero riscaldarsi nell'uso. Vi è il rischio di bruciature se si tocca una batteria calda.



Non avvolgere la fotocamera o non collocarla in lenzuola o coperte.

Si rischia che la temperatura aumenti e la scossa si deformi, con il rischio di incendio. Usare la fotocamera in un luogo ben ventilato.



Non lasciare la fotocamera in luoghi dove la temperatura potrebbe aumentare in modo significativo, come all'interno di una vettura.

La scocca ne potrebbe risentire, con il possibile rischio di incendio.



Prima di spostare la fotocamera, scollegare cavi di alimentazione e gli altri cavi.

In caso contrario si rischia di danneggiare i cavi di alimentazione e gli altri cavi, con il rischio di incendi e folgorazioni.



Note sull'uso delle batterie

Quando si usa la batteria, leggere con attenzione e attenersi alle **Istruzioni sulla sicurezza** e alle note riportate sotto:

- Usare esclusivamente le batterie specificate.
- Evitare gli ambienti molto freddi, poiché le temperature estremamente basse possono ridurre la durata della batteria e influenzare le prestazioni della fotocamera. Si raccomanda di utilizzare batterie ricaricabili Ni-MH.
- Se si stanno utilizzando batterie nuove ricaricabili o batterie ricaricabili che non sono state utilizzate per molto tempo, (le batterie scadute costituiscono un'eccezione) il numero di foto che può essere scattato potrebbe risultare ridotto. Pertanto, per ottimizzare le prestazioni e la vita delle batterie, si raccomanda di ricaricarle completamente e farle scaricare almeno una volta prima di utilizzarle.
- Dopo un uso prolungato della fotocamera o del flash le batterie potrebbero essere calde. È una condizione normale, non si tratta di un malfunzionamento.
- La fotocamera potrebbe risultare calda dopo un periodo di uso prolungato. È una condizione normale, non si tratta di un malfunzionamento.
- Se le batterie non saranno utilizzate per un lungo periodo di tempo, toglierle dalla fotocamera per evitare che ci siano fuoriuscite o corrosione e riporle dopo che sono state scaricate completamente. Se vengono riposte completamente cariche per un periodo di tempo lungo, si rischia di ridurre le prestazioni.
- Mantenere i terminali della batteria sempre puliti.
- Se le batterie vengono sostituite con altre batterie di tipo errato vi è il rischio di esplosioni.
- Smaltire le batterie usate nel rispetto delle normative pertinenti.
- Si raccomanda di caricare le batterie ricaricabili per 8 ore prima di utilizzare la fotocamera per la prima volta.

INDICE

- 7 INTRODUZIONE**
 - 7 Contenuto della confezione
- 8 PANORAMICA DELLA FOTOCAMERA**
 - 8 Vista anteriore
 - 9 Vista Posteriore
 - 10 Ghiera delle modalità
 - 11 Informazioni presenti sullo schermo LCD
- 13 PREPARAZIONE DELLA FOTOCAMERA**
 - 13 Preparazione
 - 14 Indicatori LED
 - 14 Uso dell'alimentatore a rete (Accessorio opzionale)
- 15 OPERAZIONI PRELIMINARI**
 - 15 Accensione/spengimento della fotocamera
 - 15 Scelta della lingua dei messaggi a schermo
 - 16 Impostazione di data e ora
 - 16 Formattazione di una scheda di memoria SD o della memoria interna
- 17 MODALITÀ FOTOGRAFIA**
 - 17 Scattare fotografie
 - 18 Impostazione risoluzione e qualità dell'immagine
 - 19 Uso della funzione di zoom
 - 20 Uso del flash
 - 21 Impostazione della messa a fuoco
- 22 MODALITÀ CATTURA**
 - 22 Continua
 - 22 Auto Bracketing
 - 23 Autoscatto
 - 24 Regolazione dell'esposizione (Compensazione EV)
 - 24 Impostazione del bilanciamento del bianco
- 25 MODALITÀ RIPRODUZIONE - INFORMAZIONI BASILARI**
 - 25 Visualizzazione delle immagini
 - 26 Ingrandimento delle immagini
 - 26 Visualizzazione delle miniature
- 27 Visualizzazione di una presentazione
- 27 Ridimensionamento di un'immagine
- 28 MODALITÀ FILMATI**
 - 28 Registrazione di filmati
 - 28 Riproduzione dei filmati
- 29 MODALITÀ RIPRODUZIONE - FUNZIONI AVANZATE**
 - 29 Riproduzione di fotografie/filmati su una TV
 - 30 Eliminazione di immagini/filmati
 - 31 Protezione di immagini/filmati
 - 32 Impostazione del DPOF
- 34 TRASFERIMENTO DELLE IMMAGINI REGistrate E DEI FILMATI SUL COMPUTER**
 - 34 Download di file
- 35 INSTALLAZIONE DEL SOFTWARE DI EDITING**
- 36 USO DELLA FOTOCAMERA DIGITALE COME WEBCAM**
 - 36 Fase 1: Installare il driver della webcam
 - 37 Fase 2: Collegamento della fotocamera al computer
 - 37 Fase 3: Utilizzare programmi specifici per videoconferenza (ad es. Windows NetMeeting)
- 38 OPZIONI DEI MENU**
 - 38 Menu della fotocamera
 - 41 Menu Filmati
 - 42 Menu Riproduzione
 - 44 Menu Setup
- 46 CARATTERISTICHE TECNICHE**
- 47 GUIDA ALLA RISOLUZIONE DEI PROBLEMI**
- 48 NUMERO DI IMMAGINI REGISTRABILI**
- 49 COLLEGAMENTO A UNA STAMPANTE COMPATIBILE PICTBRIDGE (OPZIONALE)**

INTRODUZIONE

Grazie per aver acquistato la nostra fantastica fotocamera digitale!

Dotata di un sensore CCD da 7,0 megapixel, la fotocamera è in grado di produrre fotografie in risoluzione 3072 x 2304 di buona qualità. Lo zoom digitale 4x, unitamente allo zoom ottico 3x, consente di scattare fotografie con zoom fino a 12x.

Contenuto della confezione

Controllare con cura il contenuto della confezione ed assicurarsi che vi siano i seguenti elementi. Nel caso in cui mancasse uno degli elementi o si riscontrassero danni al contenuto della confezione, contattare immediatamente il proprio rivenditore.

Componenti di prodotto standard:

- Fotocamera digitale
- Manuale dell'Utente
- CD contenente il software
- Cinghia della fotocamera
- Custodia della fotocamera
- Cavo AV
- Cavo USB
- Batterie

Accessori opzionali comuni:

- Alimentatore
- Scheda di memoria SD



-
- Accessori e componenti possono variare a seconda del rivenditore.

PANORAMICA DELLA FOTOCAMERA

Vista anteriore

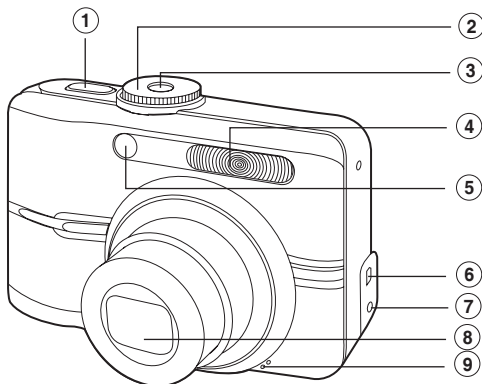

1. Pulsante di scatto

2. Ghiera delle modalità

3. Pulsante di accensione/
spegnimento

4. Flash

5. LED autoscatto

6. Terminale PC/AV

7. Ingresso DC

8. Obiettivo

9. Microfono

Vista Posteriore

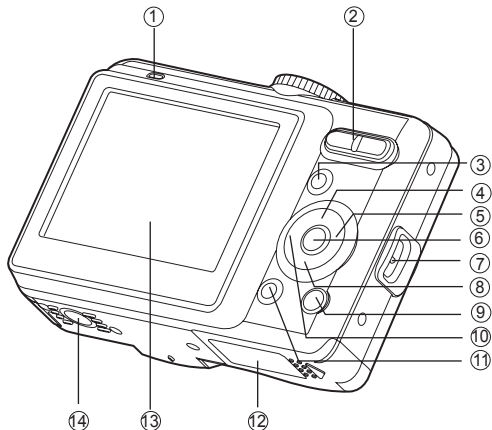

1. Indicatore LED

2. / Pulsante Zoom +
(teleobiettivo)

/ Pulsante Zoom -
(grandangolare)

3. **MENU** Pulsante

4. Pulsante freccia (su)

Pulsante Autoscatto

5. Pulsante freccia (destra)

Pulsante di messa a fuoco

6. **OK** Pulsante OK

Pulsante Display

7. Attacco del cinturino

8. Pulsante freccia (giù)

Pulsante di compensazione
dell'esposizione

9. Pulsante Riproduzione

10. Pulsante freccia (sinistra)

Pulsante del flash

11. Pulsante Elimina

12. Coperchio batterie/scheda





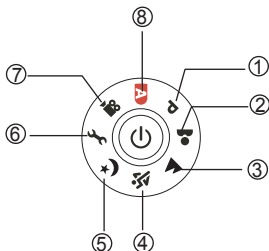

13. Schermo LCD

14. Attacco per treppiede

Ghiera delle modalità

È possibile selezionare sette modalità di scatto e una modalità di configurazione a seconda delle condizioni di ripresa e in relazione all'effetto che si desidera ottenere.

























	Modalità	Descrizione
1.	P Programma	Selezionare questa modalità per consentire l'impostazione manuale di ISO, EV e White Balance.
2.	 Ritratto	Per mettere a fuoco il soggetto lasciando lo sfondo sfocato
3.	 Paesaggio	Selezionare questa modalità per scattare fotografie di scenari lontani o paesaggistici.
4.	 Sport	Questa modalità consente di scattare foto di soggetti in rapido movimento.
5.	 Notturmo	Selezionare questa opzione per scattare fotografie di persone su uno sfondo al crepuscolo o notturno.
6.	 Impostazione	Selezionare questa modalità per regolare le impostazioni della fotocamera.
7.	 Video	Selezionare questa modalità per registrare filmati video.
8.	A Auto	Modalità da selezionare per una semplice azione "inquadra e scatta".

Uso della ghiera delle modalità









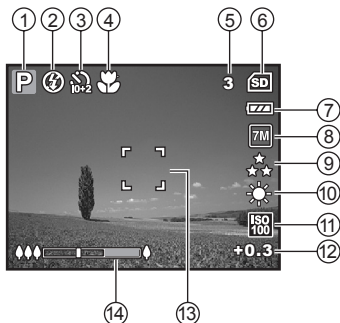







1. Ruotare la ghiera delle modalità sulla modalità desiderata e accendere la fotocamera premendo il pulsante di accensione/spengimento.
2. Comporre il soggetto dentro al riquadro di messa a fuoco. Quando si preme il pulsante dell'otturatore a metà corsa, la funzione autofocus della fotocamera mette automaticamente a fuoco l'immagine. Contemporaneamente viene anche determinata e impostata la corretta esposizione.
3. Premere nuovamente il pulsante di scatto fino in fondo per catturare l'immagine.

Informazioni presenti sullo schermo LCD

■ Modalità fotocamera

1. Indicazione della modalità
 - [P] Modalità Programma
 - [] Modalità Ritratto
 - [] Modalità Paesaggio
 - [] Modalità Sport
 - [] Modalità Scena notturna
 - [] Modalità Filmati
 - [] Modalità Auto
2. Modalità flash
 - [] Auto
 - [] Occhi rossi
 - [] Flash attivato
 - [] Flash disattivato
3. M. Cattura
 - [] Singola
 - [] Continua
 - [] AEB
 - [] Autoscatto 2 sec.
 - [] Autoscatto 10 sec.
 - [] Autoscatto 10+2 sec.
4. Messa a fuoco
 - [] Standard
 - [] Macro
 - [] Infinito
5. Numero di scatti possibili
6. Stato della memoria
 - [] Memoria incorporata (senza scheda)
 - [] Scheda di memoria SD
7. Batteria e alimentatore CA
 - [] Batterie totalmente cariche
 - [] Batterie mediamente cariche
 - [] Batterie scarsamente cariche
 - [] Batterie scariche
 - [] Alimentatore a rete (CA)



8. Pixel registrati
 - [] 3072 x 2304
 - [] 2560 x 1920
 - [] 1600 x 1200
 - [] 640 x 480
9. Qualità immagine
 - [] Fine
 - [] Normale
 - [] Economia
10. Bilanciamento del bianco
 - [] Auto
 - [] Luce Solare
 - [] Nuvoloso
 - [] Tungsteno
 - [] Fluorescente
11. ISO Sensibilità
 - [] Auto
 - [] 64
 - [] 100
 - [] 200
 - [] 400
12. Compensazione EV
13. Area di messa a fuoco
14. Barra dello zoom

■ Modalità Filmati

1. Modalità Filmati
2. Tempo disponibile per la registrazione del filmato
3. Stato della memoria
4. Indicatore di energia della batteria e alimentatore CA
5. Area di messa a fuoco
6. Barra dello zoom

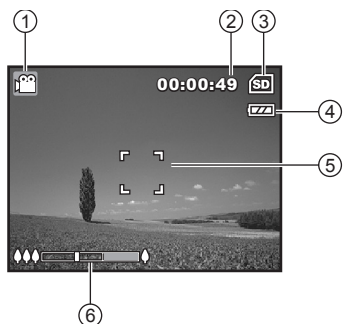

■ Riproduzione delle immagini

1. Modalità Riproduzione
2. Numero dell'immagine
3. Stato della memoria
4. Indicatore di energia della batteria e alimentatore CA
5. Numero indice del numero totale
6. Indicatore DPOF
7. Indicatore di protezione
8. Data
9. Ora
10. Apertura
11. Velocità otturatore
12. Compensazione EV
13. ISO Sensibilità
14. Bilanciamento del bianco
15. Qualità immagine
16. Pixel registrati

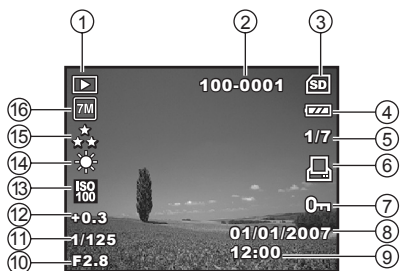

■ Riproduzione filmati

1. Modalità Riproduzione
2. Modalità Filmati
3. Numero del filmato
4. Stato della memoria
5. Indicatore di energia della batteria e alimentatore CA
6. Numero indice del numero totale
7. Tempo trascorso
8. Data
9. Ora
10. Indicatore Play/Pausa

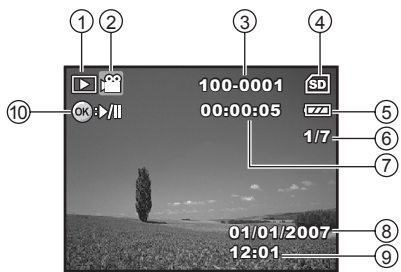

PREPARAZIONE DELLA FOTOCAMERA

Preparazione

1. Collegare la cinghietta della fotocamera.
2. Chiudere il coperchio della batteria/scheda di memoria SD.
3. Inserire le batterie rispettando l'orientamento corretto, come mostrato.
4. Inserire una scheda di memoria SD (Opzionale).

- La fotocamera ha una memoria interna da 16 MB per l'archiviazione delle immagini ma è possibile aggiungere una scheda di memoria SD per espandere la capacità di memorizzazione della fotocamera.

- Accertarsi di formattare la scheda di memoria utilizzando questa fotocamera prima di utilizzarla per la prima volta.

5. Chiudere il coperchio della batteria/scheda di memoria SD e assicurarsi che sia bloccato correttamente.

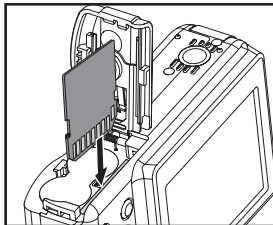
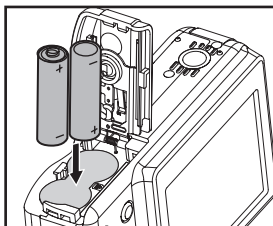
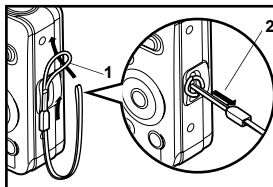

- Fare attenzione a non lasciar cadere le batterie quando si apre o chiude lo sportellino.
- A causa delle caratteristiche delle batterie alcaline tipo AA, l'autonomia della fotocamera risulta ridotta. Le batterie alcaline AA non sono consigliate, ad eccezione di situazioni contingenti oppure per provare le funzioni della fotocamera.
- Per evitare che i dati di una scheda di memoria SD vengano cancellati accidentalmente, è consigliabile spostare la linguetta di protezione da scrittura (a lato della scheda SD) nella posizione "LOCK".
- Per salvare, modificare o cancellare i dati di una scheda di memoria SD è necessario sbloccarla.

Indicatori LED

Indicatori	Stato	Descrizione/Attività
Indicatore LED	Verde fisso	La fotocamera digitale si sta accendendo.
Indicatore LED	Lampeggiante rosso e verde	Comunicazione USB/trasferimento in corso.
Indicatore LED	Lampeggiante rosso e verde	Caricamento del flash.
Indicatore Autoscatto	Rosso lampeggiante	La funzione autoscatto è stata attivata.

Uso dell'alimentatore a rete (Accessorio opzionale)

L'uso dell'alimentatore è consigliabile se si intende utilizzare lo schermo LCD per un periodo di tempo prolungato oppure per collegare la fotocamera a un PC.

1. Accertarsi che la fotocamera sia spenta.
2. Collegare un'estremità dell'alimentatore al jack c.c. della fotocamera etichettato "DC IN 3.3V".
3. Collegare l'altra estremità ad una presa elettrica.

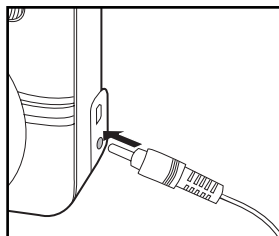

- Assicurarsi di utilizzare solo l'alimentatore specifico per la fotocamera. Eventuali danni causati dall'uso di un alimentatore non adeguato non sono coperti dalla garanzia.
- Per evitare che la fotocamera si spenga inaspettatamente durante il trasferimento delle immagini al proprio computer a causa dell'esaurimento della carica delle batterie, adoperare l'alimentatore al momento di effettuare questa operazione.
- L'alimentatore a rete può essere utilizzato solo per alimentare la fotocamera. Le batterie non possono essere ricaricate all'interno della fotocamera.

OPERAZIONI PRELIMINARI

Accensione/spengimento della fotocamera

- Tenere premuto il pulsante di accensione/spengimento finché la fotocamera digitale non si accende.
- Per spegnere la fotocamera, premere lo stesso pulsante.

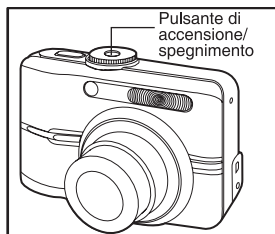

Scelta della lingua dei messaggi a schermo

Attenersi alla seguente procedura per selezionare la lingua desiderata.

1. Ruotare la ghiera delle modalità su e accendere la fotocamera premendo il pulsante di accensione/spengimento.

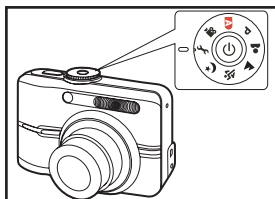

2. Appare la schermata [Setup 1].
3. Utilizzare il selettore a 4 vie () per selezionare [Lingua] e premere il pulsante OK.
4. Utilizzare il selettore a 4 vie (/) per selezionare la lingua desiderata.
5. Premere il pulsante OK per confermare.



Impostazione di data e ora

Attenersi alla seguente procedura per impostare lo stile di visualizzazione della data nonché la data e l'orario correnti.

1. Ruotare la ghiera delle modalità su  e accendere la fotocamera premendo il pulsante di accensione/spegnimento.
2. Appare la schermata [Setup 1].
3. Utilizzare il selettore a 4 vie (▼) per selezionare [Data E Ora], quindi premere il pulsante OK.
4. Utilizzare il selettore a 4 vie (◀▶) per selezionare i campi giorno, mese, anno e orario.
 - Per incrementare un valore, premere il selettore a 4 vie (▲).
 - Per decrementare un valore, premere il selettore a 4 vie (▼).
 - L'orario è visualizzato nel formato a 24 ore.
5. Premere il pulsante OK quando tutti i campi sono stati impostati.



- Le illustrazioni di data riportate sono a scopo di chiarimento e possono essere differenti dall'aspetto della vostra fotocamera attuale.

Formattazione di una scheda di memoria SD o della memoria interna

Il termine "formattazione" consiste nel preparare la "scheda di memoria SD" a registrare le immagini. Questo processo è anche definito "inizializzazione". Questa opzione formatta la scheda di memoria della fotocamera (o la memoria interna) e cancella tutte le immagini e i dati memorizzati.

1. Ruotare la ghiera delle modalità su  e accendere la fotocamera premendo il pulsante di accensione/spegnimento.
 - Appare la schermata [Setup 1].
2. Utilizzare il selettore a 4 vie (▼) per selezionare [Formatta] e premere il pulsante OK.
3. Utilizzare il selettore a 4 vie (▲▼) per selezionare [Si] e premere il pulsante OK per confermare.



- Quando si formatta una scheda di memoria SD, tenere presente che l'operazione cancella in modo permanente tutti i dati presenti sul supporto. Vengono cancellate anche le immagini protette.
- Per formattare la memoria interna, non inserire alcuna scheda di memoria SD nella fotocamera. In caso contrario verrà formattata la scheda di memoria SD.
- Se la scheda memoria SD presenta dei problemi, non può essere formattata correttamente.

MODALITÀ FOTOGRAFIA

Scattare fotografie

1. Ruotare la ghiera delle modalità su **A**, **P**, **▲**, **▲**, oppure ***** e accendere la fotocamera premendo il pulsante di accensione/spengimento.
2. Comporre l'immagine sullo schermo LCD in modo da mettere in evidenza il soggetto principale.
3. Premere il pulsante di scatto a metà corsa per mettere a fuoco l'immagine.
 - Quando si preme il pulsante di scatto a metà corsa, la funzione autofocus della fotocamera mette automaticamente a fuoco l'immagine. Quando il soggetto è a fuoco, la cornice dell'area di messa a fuoco diventa di colore verde. Contemporaneamente viene anche determinata e impostata la corretta esposizione.
4. Per scattare la foto, premere il pulsante di scatto per la parte restante fino in fondo.

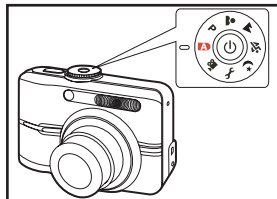

- L'immagine effettivamente catturata viene visualizzata ingrandita rispetto a quella visualizzata in anteprima sullo schermo LCD dopo lo scatto.
- Premendo il pulsante **OK** / **[OK]** si imposta lo schermo LCD nella modalità visualizzazione. Ogni volta che si preme il pulsante **OK** / **[OK]**, la visualizzazione cambia nell'ordine seguente: Visualizzazione normale → Visualizzazione informazioni → Nessuna icona.

Impostazione risoluzione e qualità dell'immagine

L'uso corretto della fotocamera digitale prevede che l'utente selezioni la risoluzione dell'immagine (numero di pixel orizzontali e verticali) e la qualità dell'immagine (rapporto di compressione) sulla base del tipo di immagini che si desidera catturare. Queste impostazioni influiscono sul numero delle immagini che si possono memorizzare sulla memoria interna oppure su una scheda di memoria SD.

Immagini di risoluzione e qualità maggiori forniscono un maggiore dettaglio ma causano l'aumento delle dimensioni dei file delle immagini.

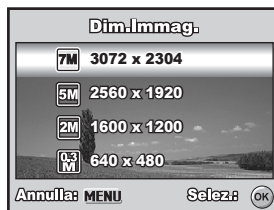

Per modificare la risoluzione o la qualità dell'immagine, seguire la procedura seguente:

1. Ruotare la ghiera delle modalità su **A**, **P**, **▲**, **▲**, **▲** oppure **☺** e accendere la fotocamera premendo il pulsante di accensione/spengimento.
2. Premere il pulsante **MENU**.
 - Appare la schermata [Mod 1].
 - Nella modalità **A**, viene visualizzata la schermata [Auto].
3. Utilizzare il selettore a 4 vie (**▼**) per selezionare [Dim.Immag.] e premere il pulsante OK.
4. Utilizzare il selettore a 4 vie (**▲▼**) per selezionare l'impostazione desiderata e premere il pulsante OK per confermare.
5. Seguire i passi 3 e 4 precedenti per impostare la [Qualità].



- Il numero di scatti possibile e la durata della ripresa dipendono dalla dimensione della memoria, dalle impostazioni di risoluzione e qualità e dal soggetto dell'immagine da riprendere.
- Le immagini possono essere ridimensionate anche in un secondo momento. Per maggiori informazioni, consultare la sezione "**Ridimensionamento di un'immagine**" all'interno del manuale.

Uso della funzione di zoom







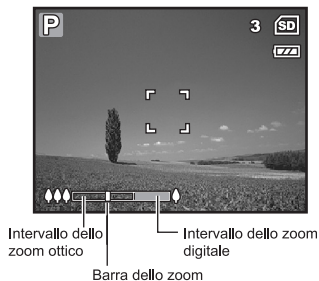

La fotocamera è equipaggiata con uno zoom ottico 3x. L'obiettivo si muove durante le fotografie con zoom ottico, consentendo all'utente di catturare foto con inquadratura teleobiettivo e grandangolare. Utilizzando la funzione di zoom ottico, le immagini appaiono più vicine premendo il pulsante  oppure più lontane premendo il pulsante .

La barra dello zoom indica il livello di ingrandimento corrente. Quando lo zoom digitale è entro l'ingrandimento 3x, la barra dello zoom si trova all'interno del campo di zoom ottico. Quando la funzione di zoom digitale è **Attivo**, è possibile ingrandire ulteriormente i soggetti con lo zoom digitale 4x tenendo premuto il pulsante . La funzione viene attivata quando la fotocamera ha raggiunto il suo fattore di ingrandimento ottico massimo (3x) e la barra dello zoom si trova all'interno dell'area di zoom digitale.





L'ingrandimento massimo del soggetto equivale a 12 volte. Si tratta di una funzione di grande utilità, ma è opportuno tenere presente che maggiore è l'ingrandimento dell'immagine, maggiore sarà lo sgranamento dell'immagine.

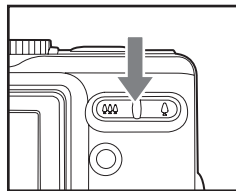

Per scattare un'immagine con lo zoom digitale, seguire la procedura seguente:

1. Ruotare la ghiera delle modalità su , , ,  oppure  e accendere la fotocamera premendo il pulsante di accensione/spengimento.
2. Regolare il fattore d'ingrandimento utilizzando il pulsante  / .
 - Per chiudere la modalità fotografica con zoom, premere in modo continuo il pulsante .
 - Lo stato di ingrandimento digitale viene visualizzato sullo schermo LCD.
3. Comporre la scena e premere il pulsante di scatto.



- Per attivare la funzione di zoom digitale, impostare [Mod 2- Zoom Digitale] su [Attivo] nella modalità , , ,  oppure .

Uso del flash

Il flash è predisposto per il funzionamento automatico se le condizioni di luce ne richiedono l'utilizzo. È possibile scattare un'immagine utilizzando una modalità flash adatta alle circostanze.

1. Posizionare la ghiera delle modalità su **A**, **P**, **▲**, **▲**, **▲** oppure **▲**.
2. Accendere la fotocamera con il pulsante di accensione/spengimento.
3. Premere il selettore a 4 vie (**▲/▲**). A ogni pressione corrisponde un cambiamento della modalità di flash. L'impostazione può essere variata anche utilizzando il selettore a 4 vie (**▲▼**).
4. Premere il pulsante OK per confermare l'impostazione.
5. Comporre la scena e premere il pulsante di scatto.



La fotocamera è dotata di quattro modalità di flash: Auto, Occhi rossi, Flash attivato e Flash disattivato.

La tabella qui sotto aiuterà a scegliere la Modalità Flash appropriata:

Modalità flash	Descrizione
▲ Auto	Il flash si attiva automaticamente a seconda delle condizioni fotografiche.
▲ Occhi rossi	Questa modalità consente di ridurre il fenomeno degli occhi rossi che si può verificare scattando senza particolari accorgimenti foto di persone o animali, in condizioni di scarsa occhi rossi luminosità.
▲ Flash attivato	Il flash sarà attivo sempre, a prescindere dalla luminosità circostante.
▲ Flash disattivato	Il flash non sarà ricaricato, a prescindere dalla luminosità circostante. Usare questa modalità quando si fotografa con illuminazione da interni, palcoscenici o competizioni indoor, ed inoltre quando il soggetto è troppo lontano perché il flash possa illuminarlo.

Impostazione della messa a fuoco



Le immagini possono essere catturate lasciando che la messa a fuoco venga determinata automaticamente. È possibile annullare l'autofocus e specificare [🌻] macro o [∞] infinito.

1. Posizionare la ghiera delle modalità su **A**, **P**, **👤**, **▲**, **🌻** oppure **☺**.
2. Accendere la fotocamera con il pulsante di accensione/spengimento.
3. Premere il selettore a 4 vie (▶/🌻). A ogni pressione corrisponde un cambiamento della modalità di messa a fuoco. L'impostazione può essere variata anche utilizzando il selettore a 4 vie (▲▼).
4. Premere il pulsante OK per confermare l'impostazione.
5. Comporre la scena e premere il pulsante di scatto.



La fotocamera ha tre modalità di messa a fuoco: Standard, Macro e Infinito.

La tabella seguente aiuterà a scegliere la modalità di messa a fuoco appropriata:

Modalità di messa a fuoco	Descrizione
 Standard	Selezionare l'impostazione Standard per la maggior parte delle occasioni, in cui si desidera lasciare alla fotocamera il compito di mettere automaticamente a fuoco l'immagine. Con la messa a fuoco Standard è possibile mettere a fuoco qualsiasi oggetto compreso dai 40 cm in su.
 Macro	Selezionare la messa a fuoco Macro per scattare foto di oggetti ravvicinati. Quando l'obiettivo è in zoom alla sua posizione più ampia, è possibile mettere a fuoco gli oggetti vicini fino a 5 cm. Quando l'obiettivo è in zoom nella posizione teleobiettivo (zoom 3x) è possibile mettere a fuoco oggetti vicini fino a 35 cm.
 Infinito	Selezionare la messa a fuoco Infinito quando si desidera catturare foto di soggetti molto distanti. Il flash viene impostato automaticamente alla modalità Flash disattivato .

MODALITÀ CATTURA

Continua

Questa modalità è utilizzata per catturare foto in maniera continua. Alla pressione del tasto di scatto vengono scattate 3 foto in maniera sequenziale. Fissare saldamente la fotocamera su un cavalletto o posizionarla su una superficie stabile.

1. Posizionare la ghiera delle modalità su **A**,

P, **👤**, **▲**, **📷** oppure ***)**.

2. Accendere la fotocamera con il pulsante di accensione/spengimento.
3. Premere il selettore a 4 vie (**▲/☺**) e utilizzare (**▲**) per selezionare [Continua]. L'impostazione può essere variata anche utilizzando il selettore a 4 vie (**◀▶**).
4. Premere il pulsante OK per confermare l'impostazione. Sullo schermo viene visualizzato l'indicatore **■**.
5. Premere il pulsante di scatto a metà corsa per bloccare la messa a fuoco.
6. Premere il pulsante di scatto per scattare una sequenza di immagini.



- In modalità Continua, la modalità flash è automaticamente impostata su **Flash disattivato**.

Auto Bracketing

In questa modalità, la fotocamera varia automaticamente l'esposizione entro un campo impostato, scattando tre foto con una singola pressione del pulsante di scatto. Le impostazioni di Auto bracketing possono essere combinate con le impostazioni di compensazione dell'esposizione per estendere la gamma di regolazioni.

1. Posizionare la ghiera delle modalità su **A**,

P, **👤**, **▲**, **📷** oppure ***)**.

2. Accendere la fotocamera con il pulsante di accensione/spengimento.
3. Premere il selettore a 4 vie (**▲/☺**) e utilizzare (**▲**) per selezionare [AEB]. L'impostazione può essere variata anche utilizzando il selettore a 4 vie (**◀▶**).
4. Premere il pulsante OK per confermare l'impostazione. Sullo schermo LCD viene visualizzato l'indicatore **■**.
5. Premere il pulsante di scatto per scattare le tre foto.





- In modalità AEB, la modalità flash è automaticamente impostata su **Flash disattivato**.

Autoscatto

La funzione di autoscatto è utile in situazioni quali ad esempi le foto di gruppo. Quando si utilizza questa funzione è opportuno montare la fotocamera su un treppiede (soluzione consigliata) oppure appoggiarla su una superficie piana e stabile.

1. Fissare saldamente la fotocamera su un cavalletto o posizionarla su una superficie stabile.
2. Posizionare la ghiera delle modalità su **A**, **P**, **●**, **▲**, **☺** oppure **★**.
3. Accendere la fotocamera con il pulsante di accensione/spengimento.
4. Premere il selettore a 4 vie (**▲/☺**) e utilizzare (**▲**) per selezionare la modalità di autoscatto desiderata. L'impostazione può essere variata anche utilizzando il selettore a 4 vie (**◀▶**).
5. Premere il pulsante OK per confermare l'impostazione.
6. Comporre la scena e premere il pulsante di scatto.
 - Viene attivata la funzione autoscatto.
 - Viene scattata la foto dopo il tempo predefinito.
 - Per annullare l'autoscatto in qualsiasi momento, premere il selettore a 4 vie (**▲/☺**) oppure premere il pulsante di scatto a metà corsa. La tabella seguente aiuterà a scegliere la modo di autoscatto appropriata:









Modalità Autoscatto	Descrizione
 Autoscatto 2 sec.	L'immagine viene scattata circa 2 secondi dopo aver premuto il pulsante di scatto. Questa modalità è utile per prevenire vibrazioni della fotocamera.
 Autoscatto 10 sec.	L'immagine viene scattata circa 10 secondi dopo aver premuto il pulsante di scatto. Questa modalità è adatta a scatti in cui deve essere presente anche il fotografo.
 Autoscatto 10+2 sec.	La prima foto viene scattata dopo circa 10 secondi dalla pressione del pulsante di scatto, quindi dopo altri 2 secondi viene scattata la seconda foto. Questa modalità è utile quando desidera scattare foto di gruppo in successione. In questa modalità il flash non viene attivato.



- Dopo lo scatto della fotografia, la modalità autoscatto viene disattivata.
- Se si desidera scattare un'altra fotografia utilizzando l'autoscatto, ripetere la procedura.

Regolazione dell'esposizione (Compensazione EV)







È possibile modificare manualmente l'esposizione determinata dalla fotocamera digitale. Utilizzare questa modalità quando non è possibile ottenere la corretta esposizione, ad esempio quando il contrasto (differenza tra aree chiare e scure) tra il soggetto e lo sfondo è molto elevato. Il valore di compensazione dell'esposizione (EV) può essere impostato nell'intervallo da -2.0EV a +2.0EV.

1. Posizionare la ghiera delle modalità su **P**, , ,  oppure .
2. Accendere la fotocamera con il pulsante di accensione/spengimento.
3. Premere il selettore a 4 vie () e utilizzare   per impostare il campo del valore di compensazione EV da 2.0EV a +2.0EV.
4. Premere il pulsante **OK** per confermare l'impostazione.



Impostazione del bilanciamento del bianco

Questa funzione consente di effettuare regolazioni per compensare differenti tipi di illuminazione sulla base delle condizioni presenti.

1. Posizionare la ghiera delle modalità su **P**, , ,  oppure .
2. Accendere la fotocamera con il pulsante di accensione/spengimento.
3. Premere il pulsante **MENU**. Appare la schermata [Mod 1].
4. Utilizzare il selettore a 4 vie () per selezionare [Bil.Bianco] e premere il pulsante **OK**.
5. Utilizzare il selettore a 4 vie () per selezionare l'impostazione di bilanciamento del bianco desiderata e premere il pulsante **OK** per confermare.
6. Per annullare l'impostazione, premere il pulsante **MENU** e chiudere il menu.

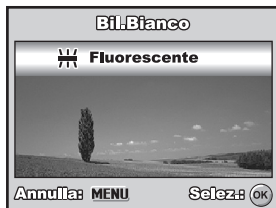

MODALITÀ RIPRODUZIONE - INFORMAZIONI BASILARI

Visualizzazione delle immagini

È possibile visualizzare le immagini fotografiche una ad una.

1. Posizionare la ghiera delle modalità su **A**, **P**, **☺**, **▲**, **🔍**, **☆** oppure **📷** e accendere la fotocamera premendo il pulsante di accensione/spegnimento.
2. Premere il pulsante **▶**.
 - Sullo schermo LCD appare l'ultima immagine registrata.
 - Sullo schermo vengono visualizzate le informazioni basilari sotto forma di indicatori. Per visualizzare le informazioni complete, premere il pulsante OK.
3. Utilizzare il selettore a 4 vie (**◀▶**) per selezionare le immagini desiderate.
 - Per visualizzare l'immagine precedente premere il selettore a 4 vie (**◀**).
 - Per visualizzare l'immagine successiva premere il selettore a 4 vie (**▶**).



- In corrispondenza di immagini e filmati protetti viene visualizzato l'indicatore **🔒**. Per maggiori informazioni, vedere la sezione del manuale **“Protezione di immagini/filmati”**.
- In corrispondenza di immagini selezionate per la stampa con impostazione DPOF, viene visualizzato l'indicatore **📄** (per ulteriori informazioni, consultare la sezione del manuale intitolata **“Impostazione del DPOF”**).
- Se nella memoria interna o nella scheda memoria SD non ci sono immagini, sullo schermo LCD apparirà il messaggio [Nessuna immagine].
- Non è possibile entrare in modalità Riproduzione dalla modalità Setup.

Ingrandimento delle immagini

È possibile ingrandire una porzione selezionata di un'immagine durante la visualizzazione. L'ingrandimento permette di vedere i dettagli dell'immagine. Sullo schermo viene visualizzato il fattore di zoom, insieme all'indicazione dell'attuale rapporto di ingrandimento.



1. Premere il pulsante .
 - Sullo schermo LCD appare l'ultima immagine registrata.
 - Per visualizzare l'immagine precedente premere il selettore a 4 vie ().
 - Per visualizzare l'immagine successiva premere il selettore a 4 vie ().
2. Regolare il fattore di zoom utilizzando il pulsante  / .
 - Per ingrandire l'immagine selezionata, premere .
 - Per tornare all'immagine normale, premere .
 - Sullo schermo LCD viene visualizzato il fattore di ingrandimento.
3. Per visualizzare parti diverse dell'immagine, utilizzare il selettore a 4 vie (   ) per variare l'area di visualizzazione.



- La gamma dei fattori di ingrandimento varia da 1,5x a 4x (in 6 passaggi: 1,5x, 2,0x, 2,5x, 3,0x, 3,5x e 4,0x).

Visualizzazione delle miniature

Questa funzione consente di vedere contemporaneamente 9 immagini in miniatura, in modo da poter cercare un'immagine particolare.

1. Premere il pulsante .
 - Sullo schermo LCD appare l'ultima immagine registrata.
2. Premere una volta il pulsante .
 - Vengono visualizzate contemporaneamente nove immagini in miniatura.
 - Per i filmati registrati, viene visualizzata l'icona della modalità Video .
 - In corrispondenza di immagini e filmati protetti viene visualizzato l'indicatore .
3. Utilizzare il selettore a 4 vie (   ) per spostare il cursore e selezionare l'immagine da visualizzare a grandezza normale.
4. Premere OK oppure  /  per visualizzare l'immagine selezionata a schermo intero.



Visualizzazione di una presentazione

Questa funzione permette di visualizzare le immagini automaticamente in ordine sequenziale come accade quando si guarda una presentazione o delle diapositive. È una caratteristica utile e funzionale, soprattutto per rivedere delle immagini o nel corso di una presentazione.

1. Premere il pulsante .
 - Sullo schermo LCD appare l'ultima immagine registrata.
2. Premere il pulsante **MENU** per accedere al menu di Riproduzione. Utilizzare quindi il selettore a 4 vie (▼) per selezionare [Diapositiva], quindi premere il pulsante OK.
3. Utilizzare il selettore a 4 vie (▲▼) per impostare l'intervallo di riproduzione, quindi premere il pulsante OK.
 - Inizia la visualizzazione delle immagini.
 - I filmati vengono visualizzati utilizzando il primo fotogramma e non vengono riprodotti.
 - Per interrompere la presentazione, premere il pulsante OK.



- È possibile impostare la durata dell'intervallo di visualizzazione della presentazione a 3 Sec., 5 Sec. e 10 Sec..

Ridimensionamento di un'immagine

È possibile cambiare le dimensioni di una foto scattata in una delle seguenti dimensioni: 2560 x 1920, 1600 x 1200, e 640 x 480 pixel.

1. Premere il pulsante .
 - Sullo schermo LCD appare l'ultima immagine registrata.
2. Nella modalità , utilizzare il selettore a 4 vie (◀▶) per selezionare le immagini desiderate.
 - Per visualizzare l'immagine precedente premere il selettore a 4 vie (◀).
 - Per visualizzare l'immagine successiva premere il selettore a 4 vie (▶).
3. Premere il pulsante **MENU** per accedere al menu di Riproduzione. Utilizzare il selettore a 4 vie (▶) per selezionare [Visualizz.2], quindi premere (▼) per selezionare [Ridimensiona] e premere OK.
4. Utilizzare il selettore a 4 vie (▲▼) per selezionare l'impostazione desiderata e premere il pulsante OK per confermare.



- È possibile scegliere solo un'immagine più piccola. Non è possibile aumentare la risoluzione di un'immagine.
- Non è possibile ridimensionare i filmati.



MODALITÀ FILMATI

Registrazione di filmati

Questa modalità consente di registrare filmati video con l'audio catturato dal microfono incorporato.

1. Ruotare la ghiera delle modalità su  e accendere la fotocamera premendo il pulsante di accensione/spengimento.
2. Premere il pulsante di scatto per iniziare la registrazione.
3. Per interrompere la registrazione, premere nuovamente il pulsante di scatto.







- La funzione di zoom ottico (3x) può essere attivata prima di avviare la registrazione dei filmati.
- La funzione di zoom digitale può essere attivata prima e durante la registrazione.
- Premendo il pulsante OK / , si imposta lo schermo LCD nella modalità visualizzazione. Ogni volta che si preme il pulsante OK / , la visualizzazione cambia nell'ordine seguente: Visualizzazione normale → Nessuna icona.



Riproduzione dei filmati

È possibile rivedere i filmati registrati sullo schermo LCD. Tuttavia, l'audio registrato come accompagnamento ai filmati può essere riprodotto solo su un computer.

1. Premere il pulsante .
2. Utilizzare il selettore a 4 vie () per navigare nelle immagini finché non viene visualizzato il filmato che si desidera riprodurre.
 - Per visualizzare l'immagine precedente premere il selettore a 4 vie (.
 - Per visualizzare l'immagine successiva premere il selettore a 4 vie (.
3. Premere il pulsante OK per iniziare la riproduzione di filmati.
 - Per mettere in pausa o riprendere la riproduzione video, premere nuovamente OK.



- Il numero di indice, la data e l'orario visualizzati sullo schermo LCD scompaiono dopo qualche secondo.
- La funzione di zoom non può essere attivata durante la riproduzione di filmati.
- Per riprodurre il video sul proprio computer, si consiglia di utilizzare il lettore Windows Media Player 9.0 o una versione successiva. È possibile scaricare Windows Media Player dal sito Web www.microsoft.com.



MODALITÀ RIPRODUZIONE - FUNZIONI AVANZATE

Riproduzione di fotografie/filmati su una TV

Le immagini possono essere riprodotte anche su uno schermo TV. Prima di collegare qualsiasi dispositivo, assicurarsi di aver selezionato il sistema NTSC/PAL adatto al sistema video dell'apparato che si sta per collegare alla fotocamera digitale, quindi spegnere tutti i dispositivi da collegare.

1. Per prima cosa, connettere un'estremità del cavo AV alla porta esterna AV della videocamera digitale.
2. Collegare l'altra estremità all'ingresso AV della TV.
3. Accendere TV e fotocamera digitale.
4. Riprodurre le fotografie e/o i filmati video.
 - Il metodo di funzionamento è lo stesso per la riproduzione delle foto e per la riproduzione dei filmati.

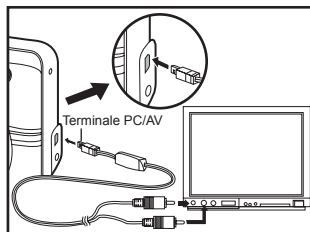

- L'audio registrato con i filmati video può essere riprodotto solo su TV o computer.

Eliminazione di immagini/filmati

Utilizzare questa funzione per eliminare una o tutte le foto/filmati memorizzati sulla scheda di memoria SD o nella memoria interna. È importante notare che le immagini e i filmati eliminati non possono essere recuperati. Prestare particolare attenzione prima dell'eliminazione di un file.



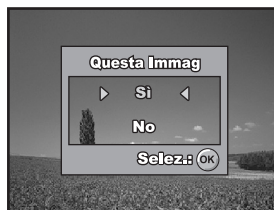









1. Posizionare la ghiera delle modalità su **A**, **P**, **▲**, **▲**, **▲** oppure **▲** e accendere la fotocamera premendo il pulsante di accensione/spegnimento.
2. Premere il pulsante **▶**.
 - Sullo schermo LCD appare l'ultima immagine/filmato registrato.
3. Utilizzare il selettore a 4 vie (**◀▶**) per selezionare l'immagine/filmato che si desidera eliminare.
4. Premere **⏏** per eseguire l'eliminazione.
5. Utilizzare il selettore a 4 vie (**▲▼**) per selezionare [Questa Immag] o [Tutte le Immagini] a seconda dell'azione che si desidera eseguire, quindi premere il pulsante OK.
6. Alla visualizzazione del messaggio di eliminazione, utilizzare il selettore a 4 vie (**▲▼**) per scegliere [Si], quindi premere OK per confermare l'eliminazione.
 - Per annullare la funzione di cancellazione, selezionare [No].



- Le immagini protette non possono essere cancellate con la funzione di eliminazione.

Protezione di immagini/filmati

È possibile impostare le immagini in sola lettura per evitare di cancellarle per errore.



1. Premere il pulsante  .
 - Sullo schermo LCD appare l'ultima immagine registrata.
2. Nella modalità , utilizzare il selettore a 4 vie ( ) per selezionare le immagini desiderate.
 - Per visualizzare l'immagine precedente premere il selettore a 4 vie ().
 - Per visualizzare l'immagine successiva premere il selettore a 4 vie ().
3. Premere il pulsante **MENU** e utilizzare il selettore a 4 vie () per selezionare [Proteggi], quindi premere OK .
4. Utilizzare il selettore a 4 vie ( ) per selezionare l'impostazione desiderata e premere il pulsante OK .
 - [Proteggi Una]: protegge un'immagine/ filmato.
 - [Prot. Tutte]: protegge tutte le immagini/i filmati (contemporaneamente).
5. Utilizzare il selettore a 4 vie ( ) per selezionare [Blocca] e premere il pulsante OK per confermare.
 - Premere il pulsante **MENU** per tornare alla modalità . Sull'immagine selezionata appare l'indicatore .
 - Se si desidera annullare la funzione di protezione di un'immagine protetta, selezionare [Sblocca].





Impostazione del DPOF

La funzione DPOF (Digital Print Order Format) permette di memorizzare nella scheda di memoria SD alcune informazioni per la stampa. Con questa funzione è possibile selezionare un'immagine da stampare e specificare il numero di stampe da eseguire. Inserire la scheda di memoria SD in una stampante DPOF compatibile che accetta questo tipo di schede. La stampante compatibile con DPOF leggerà le informazioni memorizzate sulla scheda di memoria e stamperà le immagini specificate.



Per configurare le impostazioni di stampa di una singola immagine/di tutte le immagini.

1. Premere il pulsante  e utilizzare il selettore a 4 vie ( ) per selezionare l'immagine che si desidera stampare.



2. Premere il pulsante **MENU**. Utilizzare il selettore a 4 vie ( ) per selezionare [DPOF] e premere OK.



3. Utilizzare il selettore a 4 vie ( ) per selezionare l'opzione desiderata e quindi premere OK.

[Una Immag.]: per configurare le impostazioni di stampa di una singola immagine.

[Tutte le immagini]: per configurare le impostazioni di stampa di tutte le immagini.

[Ripristina Tutte]: azzerare tutte le impostazioni DPOF.



4. Utilizzare il selettore a 4 vie (▲▼) per selezionare l'opzione desiderata e quindi premere OK.

[Quantità]: consente di selezionare il numero di foto (da 0 a 10). Utilizzare il selettore a 4 vie (◀▶) per impostare la qualità dell'immagine.

[Data]: la data di registrazione può essere stampata direttamente sulla foto. Selezionare [Si] o [No] mediante il selettore a 4 vie (◀▶).

5. Premere il pulsante **MENU** per tornare alla modalità riproduzione immagini.

- Sull'immagine visualizzata viene visualizzata l'icona di stampa .
- Per annullare le impostazioni DPOF su una singola immagine, tornare al passo 3 per selezionare [Una Immag.] e selezionare 0 nel campo [Quantità] del passo successivo. Per azzerare tutte le impostazioni DPOF, tornare al passo 3 e selezionare [Ripristina Tutte].



- Prima di eseguire le impostazioni DPOF sulla fotocamera, copiare le immagini dalla memoria interna a una scheda di memoria SD.
- Sullo schermo LCD appare l'icona  per indicare le immagini selezionate per la stampa.
- Non è possibile stampare i filmati.
- A seconda della stampante o dall'apparecchiatura di stampa del laboratorio di elaborazione delle foto, è possibile che la data non venga impressa sulle foto anche se l'impostazione DPOF lo imposterebbe.

TRASFERIMENTO DELLE IMMAGINI REGISTRATE E DEI FILMATI SUL COMPUTER

Requisiti di sistema (Windows)

- Processore Pentium III da 600 MHz o superiore
- Windows 2000/XP
- 64MB di RAM
- 128MB di spazio disponibile su disco rigido
- Unità CD-ROM
- Porta USB libera

Requisiti di sistema (Macintosh)

- PowerPC G3/G4/G5
- OS 9.0 o successivo
- 64MB di RAM
- 128MB di spazio disponibile su disco rigido
- Unità CD-ROM
- Porta USB libera

Download di file

1. Ruotare la ghiera delle modalità su  e accendere la fotocamera premendo il pulsante di accensione/spengimento.
2. Premere il selettore a 4 vie (▶) per selezionare il menu [Setup 2], quindi utilizzare il selettore a 4 vie (▼) per selezionare [Modalità USB].
3. Premere il pulsante OK.
4. Utilizzare il selettore a 4 vie (▼) per selezionare [PC] e premere il pulsante OK.
5. Spegnerla la fotocamera.
6. Collegare la fotocamera al computer mediante il cavo USB fornito.
7. Accendere la fotocamera premendo il pulsante di accensione/ spegnimento.
8. Se si utilizza Windows, fare doppio clic su "Risorse del computer" sul desktop.
9. Cercare la nuova icona "Disco rimovibile".
 - Questo "disco rimovibile" è la memoria effettiva (o scheda di memoria) presente nella fotocamera. Normalmente alla fotocamera corrisponde l'unità con lettera "e" o successiva.
10. Fare doppio clic sul disco rimovibile e individuare la cartella DCIM.
11. Fare doppio clic sulla cartella DCIM per aprirla. Verranno visualizzate le cartelle contenute.
 - Le immagini e i filmati registrati sono archiviati in queste cartelle.
12. Copia e Incolla o Trascina immagini e file video da una cartella del computer.

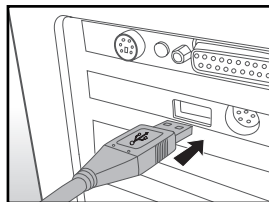

Utenti Mac: Fare doppio clic sull'icona dell'unità disco "senza titolo" o "senza etichetta" sul desktop. iPhoto potrebbe avviarsi automaticamente.

INSTALLAZIONE DEL SOFTWARE DI EDITING

Ci sono due tipi di software in dotazione con il CD-ROM:

Ulead® Photo Explorer - consente di divertirsi molto con foto, musica e video e impegnando poco tempo a cercarli. È una soluzione completa per chi possiede fotocamere digitali, videocamere, scanner o chiunque voglia tenere traccia in maniera semplice dei propri file multimediali.

Ulead® Photo Express - consente in modo semplice di modificare e condividere foto digitali e creare progetti fotografici divertenti. Modificare e ottimizzare immagini, scorrere la collezione di foto e esprimere la propria creatività con sorprendenti effetti speciali e progetti fotografici creativi.

Per installare il software:

1. Inserire il CD fornito con la fotocamera nell'unità CD-ROM.
Viene visualizzata la schermata di benvenuto.
2. Fare clic sul nome del software desiderato.
Seguire le istruzioni visualizzate per completare l'installazione.



-
- Per maggiori informazioni sul funzionamento del software, consultare la relativa guida.
 - Per utenti Windows 2000/XP, assicurarsi di installare e utilizzare il software in modalità "Amministratore".
 - Il software non è supportato da Mac.

USO DELLA FOTOCAMERA DIGITALE COME WEBCAM

Questa fotocamera può fungere anche da webcam, rendendo possibile la partecipazione a videoconferenze ed a conversazioni video. Per utilizzare la fotocamera digitale per le videoconferenze, il sistema del computer deve essere provvisto di:

- Microfono
- Scheda audio
- Altoparlanti o cuffie
- Connessione di rete o Internet



- Il software per la gestione di videoconferenze non è in dotazione con la fotocamera digitale.
- Questa modalità non è supportata da Macintosh.

Fase I: Installare il driver della webcam

Il driver webcam fornito nel CD ROM è esclusivamente per Windows.

1. Inserire il CD fornito a corredo nell'unità CD-ROM.
2. Alla schermata iniziale, fare clic su "**INSTALLA DRIVER PC-CAM**". Seguire le istruzioni visualizzate per completare l'installazione.
3. Dopo aver completato l'installazione del driver, riavviare il computer.

Fase 2: Collegamento della fotocamera al computer

1. Ruotare la ghiera delle modalità su  e accendere la fotocamera premendo il pulsante di accensione/spegnimento.
2. Premere il selettore a 4 vie (►) per selezionare il menu [Setup 2], quindi utilizzare il selettore a 4 vie (▼) per selezionare [Modalità USB].
3. Premere il pulsante OK.
4. Utilizzare il selettore a 4 vie (▲▼) per selezionare [PC Camera] e premere il pulsante OK.
5. Collegare la fotocamera al computer mediante il cavo USB fornito.
6. Posizionare la fotocamera digitale in una posizione stabile sul monitor del computer oppure adoperare un cavalletto.

Fase 3: Utilizzare programmi specifici per videoconferenza (ad es. Windows NetMeeting)

Per usare Windows NetMeeting per la videoconferenza:

1. Andare su **Start → Programmi → Accessori → Comunicazioni → NetMeeting** per lanciare il programma NetMeeting.
2. Cliccare sul pulsante Start Video per vedere filmati in tempo reale.
3. Cliccare su Effettua chiamata.
4. Immettere l'indirizzo e-mail o l'indirizzo IP del computer che si sta chiamando.
5. Fare clic su Effettua chiamata. Anche la persona che si sta chiamando deve avere attivo Windows NetMeeting ed accettare la vostra chiamata per iniziare la videoconferenza.



-
- La risoluzione video per le videoconferenze è normalmente 320 x 240.
 - Per ulteriori informazioni sul funzionamento del programma di videoconferenza, fare riferimento alla relativa guida.
 - Quando la fotocamera è utilizzata come Camera per PC (webcam), si consiglia di utilizzare l'alimentatore.

OPZIONI DEI MENU





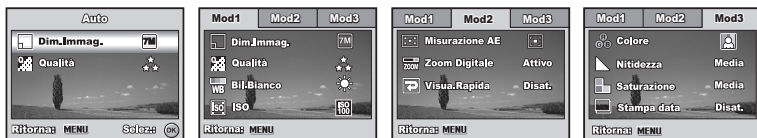









Menu della fotocamera

Questo menu consente di variare le impostazioni di base da usare mentre si scattano fotografie.











1. Posizionare la ghiera delle modalità su **A**, **P**, **▲**, **▲▼**, **▲▼** oppure **★** accendere la fotocamera.
2. Premere il pulsante **MENU** e utilizzare il selettore a 4 vie (◀▶) per selezionare il menu [Mod 1] / [Mod 2] / [Mod 3].
 - In modalità **A**, premere il pulsante **MENU** per accedere direttamente al menu [Auto].
3. Utilizzare il selettore a 4 vie (▲▼) per selezionare la voce di menu, quindi premere il pulsante OK.
4. Utilizzare il selettore a 4 vie (▲▼) per selezionare l'impostazione desiderata e premere il pulsante OK.





- In modalità **A**

Elemento	Descrizione della funzione								
 Dim.Immag.	Imposta la grandezza dell'immagine che verrà scattata. Per ulteriori informazioni, consultare la sezione di questo manuale "Impostazione risoluzione e qualità dell'immagine" . <table border="0"><tr><td></td><td>3072 x 2304</td></tr><tr><td></td><td>2560 x 1920</td></tr><tr><td></td><td>1600 x 1200</td></tr><tr><td></td><td>640 x 480</td></tr></table>		3072 x 2304		2560 x 1920		1600 x 1200		640 x 480
	3072 x 2304								
	2560 x 1920								
	1600 x 1200								
	640 x 480								
 Qualità	Seleziona la qualità con cui scattare la foto (rapporto di compressione). Per ulteriori informazioni, consultare la sezione di questo manuale "Impostazione risoluzione e qualità dell'immagine" . <table border="0"><tr><td>★</td><td>Fine</td></tr><tr><td>★★</td><td>Normale</td></tr><tr><td>★</td><td>Economia</td></tr></table>	★	Fine	★★	Normale	★	Economia		
★	Fine								
★★	Normale								
★	Economia								

- In modalità **P**, , ,  oppure .
- **Impostazioni Mod 1**













Elemento	Descrizione della funzione
Dim.Immag. 	Per ulteriori informazioni, consultare la sezione di questo manuale "Impostazione risoluzione e qualità dell'immagine" .
Qualità 	Per ulteriori informazioni, consultare la sezione di questo manuale "Impostazione risoluzione e qualità dell'immagine" .
Bil.Bianco 	Regola il bilanciamento del bianco in diverse condizioni di luce e permette di scattare fotografie che si approssimano alle condizioni di luce percepite dall'occhio umano. <ul style="list-style-type: none">  Auto  Luce Solare  Nuvoloso  Tungsteno  Fluorescente
ISO 	Imposta la sensibilità con cui scattare le fotografie. Quando la sensibilità è maggiore (e l'indice ISO aumenta), è possibile fotografare anche in ambienti molto oscuri; tuttavia l'immagine risultante apparirà più sgranata. Auto / 64 / 100 / 200 / 400

■ Impostazioni Mod 2

Elemento	Descrizione della funzione
Misurazione AE 	È possibile selezionare la modalità di funzionamento dell'esposimetro per individuare la zona dell'immagine da misurare per determinare l'esposizione da utilizzare. <ul style="list-style-type: none">  Bilanciata al centro: calcola la media della luce misurata sull'intero fotogramma, ma assegna un peso maggiore al soggetto posto al centro del riquadro.  Spot: l'esposizione viene determinata unicamente attraverso la piccola area situata al centro della schermata.
Zoom Digitale 	Permette di scegliere se usare o meno lo zoom digitale mentre si fotografa. Per maggiori informazioni, vedere la sezione "Uso della funzione di zoom" del manuale.

Elemento	Descrizione della funzione
Visualizzazione rapida 	Determina la visualizzazione, sullo schermo LCD, dell'immagine appena catturata subito dopo lo scatto.

■ Impostazioni Mod 3

Elemento	Descrizione della funzione
Colore 	Imposta il colore dell'immagine da scattare.  Colore Pieno  Monocrom.  Seppia
Nitidezza 	Regola il livello di nitidezza dell'immagine.  H Alta  Media  L Bassa
Saturazione 	Le immagini possono essere catturate utilizzando tre differenti gradazioni di colore, a seconda delle preferenze. Le immagini susciteranno impressioni differenti a seconda dei diversi tipi di colorazione. Questa funzione è definita "Saturazione".  Alta  Media  Bassa
Stampa data 	La data di registrazione può essere stampata direttamente sulla foto. La funzione deve essere attivata prima di scattare la foto. La data appare in basso a destra sulla fotografia scattata. Quando le immagini vengono scattate con la funzione di stampa data sulla foto, la data stessa non può successivamente essere rimossa.

Menu Filmati

Questo menu consente di variare le impostazioni di base da usare mentre si registrano filmati.









1. Posizionare la ghiera delle modalità su e accendere la fotocamera.
2. Premere il pulsante **MENU**.
3. Utilizzare il selettore a 4 vie () per selezionare la voce di opzione. Quindi premere il pulsante OK
4. Utilizzare il selettore a 4 vie () per selezionare l'impostazione desiderata e premere il pulsante OK .
5. Per chiudere il menu Filmati, premere il pulsante **MENU**.



Elemento	Descrizione della funzione
Colore 	Vedere le voci delle opzioni dei menu della fotocamera (modalità P , , , oppure) per ulteriori dettagli.
Zoom Digitale 	Vedere le voci delle opzioni dei menu della fotocamera (modalità P , , , oppure) per ulteriori dettagli.

Menu Riproduzione







Nel menu , configurare le impostazioni utilizzate per la riproduzione.



1. Premere il pulsante .
 - Sullo schermo LCD appare l'ultima immagine registrata.
2. Premere il pulsante **MENU** e utilizzare il selettore a 4 vie ( ) per selezionare il menu [Visualizz.1] / [Visualizz.2].
3. Utilizzare il selettore a 4 vie ( ) per selezionare la voce di menu, quindi premere il pulsante **OK**.
4. Utilizzare il selettore a 4 vie ( ) per selezionare l'impostazione desiderata e premere il pulsante **OK**.
5. Per uscire dalla schermata del menu di riproduzione, premere il pulsante **MENU**.
 - **Visualizz.1**

Elemento	Descrizione della funzione
 Diapositiva	Consente di riprodurre in ordine le immagini registrate con un intervallo di tempo selezionato. Questa funzione è utile per controllare le immagini o, ad esempio, durante una presentazione di lavoro. Per maggiori informazioni, consultare la sezione “Visualizzazione di una presentazione” all'interno del manuale. 3 Sec. / 5 Sec. / 10 Sec.
 Proteggi	È possibile impostare le immagini in sola lettura per evitare di cancellarle per errore. Per maggiori informazioni, vedere la sezione del manuale “Protezione di immagini/filmati” .
 DPOF	Consente di selezionare le immagini che si desidera stampare e impostare il numero di copie, nonché scegliere se apporre o meno la data in formato DPOF. È possibile stampare le immagini semplicemente inserendo la scheda SD in una stampante DPOF compatibile oppure consegnandola a un laboratorio di stampa. Per ulteriori informazioni, consultare la sezione del manuale intitolata “Impostazione del DPOF” .

■ Visualizz.2

Elemento	Descrizione della funzione
<p>Ridimensiona</p> 	<p>Cambia le dimensioni di un'immagine scattata. Il ridimensionamento sostituisce l'immagine originale con l'immagine modificata. Il ridimensionamento può essere effettuato solo per rimpicciolire le immagini. Per maggiori informazioni, consultare la sezione "Ridimensionamento di un'immagine" all'interno del manuale.</p> <p> 2560 x 1920  1600 x 1200  640 x 480</p>
<p>Cambia Qualità</p> 	<p>Cambia la qualità (rapporto di compressione) di un'immagine registrata. Comprime le immagini e sovrascrive le vecchie immagini con quella appena compressa. È possibile eseguire la modifica solo a un livello di qualità inferiore.</p> <p>★★ Normale ★ Economia</p>
<p>Copia Sch.</p> 	<p>Questa opzione permette di copiare i file contenuti nella memoria interna della fotocamera in una scheda di memoria SD. Questa funzione può essere eseguita solo se è inserita una scheda di memoria SD e se vi sono file nella memoria interna.</p>

Menu Setup

Consente di configurare le impostazioni predefinite per l'utilizzo della fotocamera secondo le proprie preferenze.







1. Posizionare la ghiera delle modalità su e accendere la fotocamera.
2. Utilizzare il selettore a 4 vie (◀▶) per scegliere il menu [Setup 1] / [Setup 2] / [Setup 3].
3. Utilizzare il selettore a 4 vie (▲▼) per selezionare la voce di menu desiderata, quindi premere il pulsante OK.
4. Per uscire dal menu di impostazione, cambiare l'impostazione della ghiera delle modalità.



■ Impostazioni Setup 1

Elemento	Descrizione della funzione
	<p>Questa funzione cancella tutte le immagini e formatta nuovamente la scheda di memoria SD presente nella fotocamera. Vengono cancellate anche le immagini protette. La scheda di memoria SD non può essere formattata se è protetta da scrittura.</p> <p>Per maggiori informazioni, consultare la sezione “Formattazione di una scheda di memoria SD o della memoria interna” all'interno del manuale.</p>
	<p>Consente di impostare se riprodurre o meno l'audio all'accensione e i suoni emessi ogni volta che si preme un pulsante della fotocamera.</p> <p>Forte / Piano / Disat.</p>
	<p>Imposta la data e l'ora.</p> <p>Per ulteriori informazioni, consultare la sezione di questo manuale “Impostazione di data e ora”.</p> <p>g/m/a m/g/a a/m/g</p>
	<p>Seleziona la lingua dei messaggi visualizzati sullo schermo LCD.</p> <p>Per maggiori informazioni, consultare la sezione “Scelta della lingua dei messaggi a schermo” all'interno del manuale.</p>

■ Impostazioni Setup 2

Elemento	Descrizione della funzione
Modalità USB 	Le modalità seguenti dispongono di una serie di impostazioni. PC / PictBridge / PC Camera
TV 	Imposta il sistema video della fotocamera per adattarlo al sistema video dell'apparecchio a cui si desidera collegare la fotocamera. PAL / NTSC
Lumin. LCD 	Questa opzione regola la luminosità del monitor LCD. La regolazione è compresa tra -5 e +5.
Spegn. Autom. 	Se per un certo periodo di tempo non viene eseguita alcuna operazione, la fotocamera si spegne automaticamente. Questa funzione è utile per ridurre il consumo delle batterie. 2 Min. / 3 Min. / 5 Min. / Disat.

■ Impostazioni Setup 3

Elemento	Descrizione della funzione
Azz.Numero. 	Imposta se azzerare o meno il numero di file durante lo scatto di fotografie. Questa funzione crea una nuova cartella. Le immagini scattate vengono memorizzate nella cartella appena creata a partire dal numero 0001. Se si desidera azzerare il numero di file, verificare che non vi siano immagini registrate nella memoria interna o sulla scheda di memoria SD.
Predefin. 	Riporta tutte le impostazioni di base alle impostazioni predefinite della fotocamera digitale. L'impostazione dell'orario non verrà azzerata.
Versione 	Mostra la versione del firmware corrente della fotocamera.











CARATTERISTICHE TECNICHE

Elemento	Descrizione
Sensore	CCD
Immagine	
Pixel effettivi	7,0 Megapixel
Dimensioni immagine	Fotografie: 3072 x 2304, 2560 x 1920, 1600 x 1200, 640 x 480 Filmati: 320 x 240
Qualità immagine	Fotografie: Fine, Normale, Economia Filmati: QVGA
Supporto di registrazione	Memoria interna da circa 16MB Scheda di memoria SD (opzionale, fino a 4 GB)
Formati file	JPEG (Exif 2,2), DCF, Motion JPEG (AVI)
Obiettivo	F-no.: Grandangolo: 2,8 / Teleobiettivo: 4,8 Lunghezza focale: 6,1-18,3 mm (equivalente a 36-108 mm)
Campo di messa a fuoco	Normale: Da 40 cm a infinito Macro : W : Da 5 cm a infinito; T : Da 35 cm a infinito
Gamma effettiva del flash	Grandangolo: circa 0,3 m - circa 2,7 m Teleobiettivo: circa 0,3 m - circa 2,4 m
Schermo LCD	LCD a colori TFT da 2,36" Schermo da circa 115,000 pixel
Autoscatto	Autoscatto a 10 secondi, Autoscatto a 2 secondi, Autoscatto a 10+2 secondi
Compensazione dell'esposizione	-2,0EV~ +2,0EV (in incrementi di 1/3EV)
Bilanciamento del Auto, Luce Solare, Nuvoloso, Tungsteno, Fluorescente bianco	
ISO	Auto, 64, 100, 200, 400
Interfacce	Terminale PC/AV; Ingresso DC
Alimentazione	2 batterie tipo AA (ricaricabili Ni-MH o alcaline); Alimentatore AC-DC (3,3V/2A) (opzionale)
Dimensioni	Circa 89,9 x 61 x 27 mm
Peso	Circa 136g (senza batterie & scheda memoria)

* La capacità di registrazione visualizza il numero approssimato di scatti registrati durante il test conforme CIPA. Le prestazioni effettive possono variare a seconda delle condizioni di funzionamento.





* Il modello e le caratteristiche tecniche sono soggetti a modifiche senza preavviso.

GUIDA ALLA RISOLUZIONE DEI PROBLEMI

Sintomo	Possibili cause	Soluzioni / Azioni correttive
La fotocamera non si accende.	<ul style="list-style-type: none"> * Le batterie sono scariche. * Le batterie non sono correttamente orientate. * Lo sportellino delle batterie non è correttamente chiuso. * L'alimentatore CA (opzionale) è scollegato. 	<ul style="list-style-type: none"> * Sostituire le batterie con altre nuove. * Inserire le batterie orientata nel modo corretto. * Chiudere correttamente lo sportello. * Collegare correttamente l'alimentatore CA.
La fotocamera si spegne all'improvviso.	<ul style="list-style-type: none"> * È stata attivata la funzione [Spegn. Autom.] nella modalità . * Le batterie sono scariche. 	<ul style="list-style-type: none"> * Riaccendere la fotocamera e impostare l'opzione [Spegn. Autom.] a [Disat.]. * Sostituire le batterie con altre nuove.
L'immagine non viene catturata nel momento in cui si preme il pulsante di scatto.	<ul style="list-style-type: none"> * La fotocamera è in modalità  o . * La memoria è piena. 	<ul style="list-style-type: none"> * Ruotare la ghiera delle modalità su , , , , ,  o . * Trasferire i file desiderati sul computer ed eliminare quelli non necessari, oppure utilizzare una scheda di memoria diversa.
Il flash è disattivato.	<ul style="list-style-type: none"> * In modalità flash è stato Flash disattivato. * Nella modalità Autoscatto è selezionato Autoscatto 10+2 sec.. * [M. Cattura] è impostata a [Continua] o [AEB]. * La fotocamera è in modalità  (filmato). 	<ul style="list-style-type: none"> * Selezionare una modalità flash differente. * Selezionare [Singola] nella [M. Cattura]. * Posizionare la ghiera delle modalità su un'altra impostazione.
Lo scatto continuo non è possibile.	<ul style="list-style-type: none"> * La capacità della memoria incorporata o della scheda di memoria è esaurita. 	<ul style="list-style-type: none"> * Inserire una scheda di memoria SD che dispone di spazio libero disponibile oppure eliminare alcune immagini.
Non riesco a trasferire i file su una connessione USB.	<ul style="list-style-type: none"> * Il cavo USB non è saldamente collegato. * La fotocamera è spenta. 	<ul style="list-style-type: none"> * Controllare tutte le connessioni. * Accendere la fotocamera.

NUMERO DI IMMAGINI REGISTRABILI

Il contatore di fotogrammi indica il numero approssimativo di immagini che possono essere registrate nella memoria interna o sulla scheda di memoria SD. Il numero di immagini registrabili può variare a seconda del soggetto registrato, della capacità della scheda di memoria, se ci sono altri file diversi dalle immagini o nel caso la registrazione venga eseguita variando risoluzione o qualità dell'immagine.

Risoluzione	Qualità	Memoria interna	Scheda di memoria SD							
			32 MB	64 MB	128 MB	256 MB	512 MB	1GB	2GB	4 GB
3072 x 2304 	*** Fine	5	13	27	47	114	230	461	923	1854
	**★ Normale	7	16	33	56	136	273	548	1098	2205
	★ Economia	8	19	41	70	168	337	676	1354	2720
2560 x 1920 	*** Fine	9	20	42	72	173	349	699	1401	2814
	**★ Normale	11	24	51	87	210	422	845	1693	3400
	★ Economia	13	28	58	100	240	482	966	1934	3886
1600 x 1200 	*** Fine	20	43	89	153	365	734	1471	2944	5914
	**★ Normale	21	46	95	162	388	779	1561	3126	6278
	★ Economia	24	53	108	185	443	889	1780	3564	7159
640 x 480 	*** Fine	78	169	345	587	1404	2816	5640	11289	22673
	**★ Normale	83	181	370	629	1504	3018	6043	12096	24293
	★ Economia	91	196	401	682	1630	3271	6550	13110	26330

- I dati sopra riportati corrispondono ai risultati delle prove effettuate dal costruttore. Le capacità specifiche possono variare secondo le condizioni operative e le impostazioni.

■ Tempo di registrazione approssimativo

La tabella sotto indica la durata approssimativa della registrazione a seconda della capacità della memoria interna e della scheda di memoria SD.

Dimensioni immagine	Memoria interna	Scheda di memoria SD							
		32MB	64MB	128MB	256MB	512MB	1GB	2GB	4 GB
320 x 240	00:24	00:53	01:50	03:07	07:27	14:58	29:58	59:59	02:00:28

- I valori relativi al tempo di registrazione possono variare a seconda delle condizioni di cattura e delle impostazioni.
- Il frame rate è di 30 fps (fotogrammi al secondo).

COLLEGAMENTO A UNA STAMPANTE COMPATIBILE PICTBRIDGE (OPZIONALE)

Anche se non si dispone di un computer, è possibile collegare la fotocamera direttamente a una stampante che supporta PictBridge, quindi selezionare e stampare immagini utilizzando lo schermo e i controlli della fotocamera stessa. Il supporto per DPOF consente anche di specificare quali immagini si desidera stampare e quante copie stampare di ognuna di esse.





Collegamento della fotocamera alla stampante:



1. Ruotare la ghiera delle modalità su  e accendere la fotocamera premendo il pulsante di accensione/spegnimento.
2. Premere il selettore a 4 vie (▶) per selezionare il menu [Setup 2], quindi utilizzare il selettore a 4 vie (▼) per selezionare [Modalità USB]. Premere il pulsante OK.
3. Utilizzare il selettore a 4 vie (▲▼) per selezionare [PictBridge] e premere OK.
4. Collegare la fotocamera e la stampante mediante il cavo USB fornito in dotazione.
 - Sullo schermo LCD e appare il messaggio "Un momento".

Stampa delle immagini

Quando la fotocamera è correttamente collegata a una stampante compatibile PictBridge, sullo schermo LCD appare la schermata [Sel. modo stampa]. Utilizzare il selettore a 4 vie (▲▼) per selezionare la modalità di stampa.

- **In modalità [Stampa]:** Consente di stampare l'immagine specificata con PictBridge.

Fase	Figure	Procedura
1		Utilizzare il selettore a 4 vie (▲▼) per selezionare la modalità [Stampa] e premere il pulsante OK.
2		Utilizzare il selettore a 4 vie (◀▶) per selezionare l'immagine che si desidera stampare, quindi sempre con il selettore (▼) impostare le altre impostazioni dettagliate.
3		Utilizzare il selettore a 4 vie (▲▼) per selezionare l'opzione desiderata e quindi premere OK. [Quantità]: specifica il numero di stampe. È possibile selezionare un numero fino a 10. [Data]: selezionando [Con], le immagini vengono stampate con la data. [Nome file]: selezionando [Con], le immagini vengono stampate con il nome file.
4		Dopo aver impostato i dettagli della stampa, sull'immagine visualizzata viene visualizzata l'icona di stampa  . È sempre possibile utilizzare il selettore a 4 vie (◀▶) per cambiare l'immagine secondo preferenza, quindi premere per stampare OK.

Fase	Figure	Procedura
5		Utilizzare il selettore a 4 vie (▲▼) per accedere all'impostazione di scelta del formato, quindi premere il pulsante OK per confermare. [Dimens.]: è possibile selezionare la voce desiderata a seconda del tipo di stampante utilizzata. [Senza bordi]: è possibile selezionare la voce desiderata a seconda del tipo di stampante utilizzata.
6		In questo modo viene avviata la stampa e sullo schermo LCD appare il messaggio "Trasferim.". Il messaggio scomparirà al termine della stampa. A questo punto viene riproposta la schermata [Sel. modo stampa]. ■ Per annullare la stampa: La pressione di OK durante il trasferimento dei dati di stampa visualizza la schermata per la selezione di [Continua] o [Annulla] relativamente all'operazione di stampa.

- In modalità [Stampa tutte]: Consente di stampare tutte le immagini con PictBridge.

Fase	Figure	Procedura
1		Se si desidera stampare tutte le immagini memorizzate nella fotocamera, è possibile scegliere l'opzione [Stampa tutte] in [Sel. modo stampa].
2		Per configurare la stampa, seguire i passi da 2 a 6 in Modalità [Stampa].

- In modalità [Stampa con DPOF]: Questa funzione consente di stampare le immagini specificate sulla base delle impostazioni DPOF

Fase	Figure	Procedura
1		Se si desidera stampare tutte le immagini con l'impostazione DPOF, è possibile scegliere l'opzione [Stampa con DPOF] in [Sel. modo stampa].
2		Per configurare la stampa, seguire i passi da 2 a 6 in Modalità [Stampa].



- Quando si collega una stampante non compatibile con la funzione DPOF, non sarà possibile selezionare l'opzione [Stampa con DPOF].