

GE72V

# Microwave oven

## Owner's instructions & Cooking guide

imagine the possibilities

Thank you for purchasing this Samsung product.  
Please register your product at

[www.samsung.com/register](http://www.samsung.com/register)

**Planet  
First** 100 %  
Recycled Paper

This manual is made with 100 % recycled paper.

## CONTENTS

Quick look-up guide .....	2
Oven .....	3
Accessories .....	3
Control panel .....	4
Using this instruction booklet .....	4
Important safety information .....	4
Legend for symbols and icons .....	4
Precautions to avoid possible exposure to excessive microwave energy. .	5
Important safety instructions .....	5
Correct disposal of this product (waste electrical & electronic equipment)	8
Installing your microwave oven .....	8
Setting the time .....	9
How a microwave oven works .....	9
Checking that your oven is operating correctly .....	10
What to do if you are in doubt or have a problem .....	10
Cooking/Reheating .....	11
Power levels .....	11
Stopping the cooking .....	11
Adjusting the cooking time .....	12
Manual defrosting food .....	12
Using the auto defrosting feature .....	12
Auto defrost settings .....	12
Choosing the accessories .....	12
Grilling .....	13
Combining microwaves and the grill .....	13
Cookware guide .....	14
Cooking guide .....	15
Cleaning your microwave oven .....	23
Storing and repairing your microwave oven .....	24
Technical specifications .....	24

## QUICK LOOK-UP GUIDE

If you want to cook some food.

1. Place the food in the oven.  
Select the power level by rotating the **COOKING POWER CONTROL** knob.

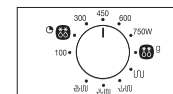

2. Select the cooking time by rotating the **TIME/WEIGHT** (g/3155) dial.

**Result:** Cooking starts after about two seconds.

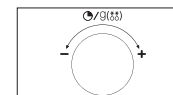

If you want to auto defrost some food.

1. Turn the **COOKING POWER CONTROL** knob to the **Auto Defrost** (g/3155) symbol

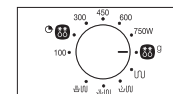

2. Turn the **TIME/WEIGHT** (g/3155) dial to select the appropriate weight.

**Result:** Cooking starts after about two seconds.

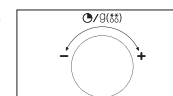

If you want to adjust the cooking time.

Leave the food in the oven.  
Turn the **TIME/WEIGHT** (g/3155) dial to the desired time.

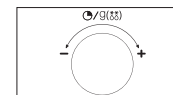

If you want to grill some food.

1. Turn the **COOKING POWER CONTROL** knob to the **Grill** (g/3155) symbol

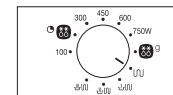

2. Turn the **TIME/WEIGHT** (g/3155) dial to select the appropriate time.

**Result:** Cooking starts after about two seconds.

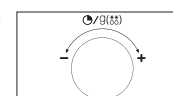

## OVEN

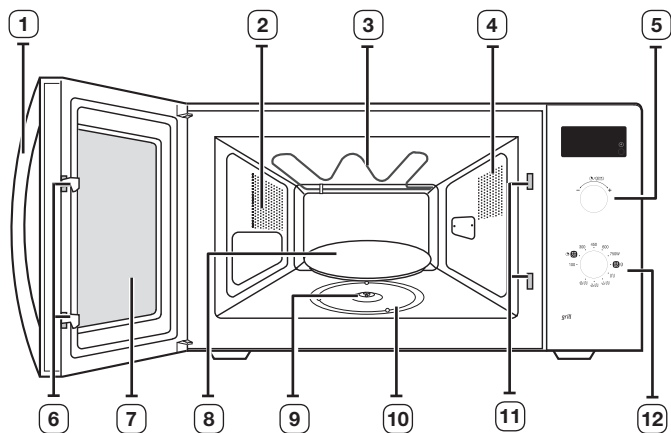

- |                      |   |
|----------------------|---|
| 1. DOOR HANDLE       | 7. DOOR                                 |
| 2. VENTILATION HOLES | 8. TURNTABLE                            |
| 3. GRILL             | 9. COUPLER                              |
| 4. LIGHT             | 10. ROLLER RING                         |
| 5. TIMER KNOB        | 11. SAFETY INTERLOCK HOLES              |
| 6. DOOR LATCHES      | 12. VARIABLE COOKING POWER CONTROL KNOB |

## ACCESSORIES

Depending on the model that you have purchased, you are supplied with several accessories that can be used in a variety of ways.

- 1. Coupler**, already placed over the motor shaft in the base of the oven.

**Purpose:** The coupler rotates the turntable.

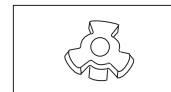

- 2. Roller ring**, to be placed in the centre of the oven.

**Purpose:** The roller ring supports the turntable.

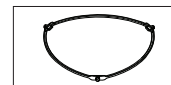

- 3. Turntable**, to be placed on the roller ring with the centre fitting to the coupler.

**Purpose:** The turntable serves as the main cooking surface; it can be easily removed for cleaning.

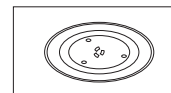

- 4. Grill rack**, to be placed on the turntable.

**Purpose:** The metal rack can be used in grill and combination cooking.

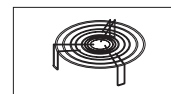

-  **DO NOT** operate the microwave oven without the roller ring and turntable.

## CONTROL PANEL

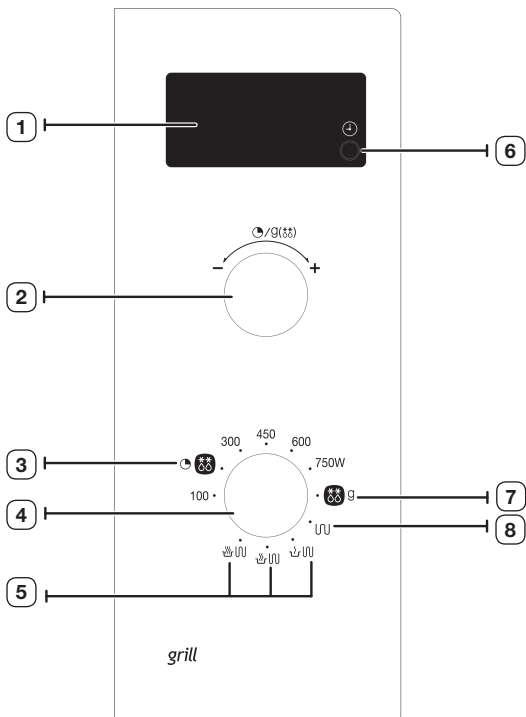

- |  |                            |
|--|----------------------------|
| 1. DISPLAY                             | 5. COMBI (Microwave+Grill) |
| 2. TIME / WEIGHT DIAL                  | 6. CLOCK SETTING BUTTON    |
| 3. MANUAL DEFROST                      | 7. AUTO DEFROST            |
| 4. VARIABLE COOKING POWER CONTROL KNOB | 8. GRILL                   |

## USING THIS INSTRUCTION BOOKLET

You have just purchased a SAMSUNG microwave oven. Your Owner's Instructions contain valuable information on cooking with your microwave oven:

- Safety precautions
- Suitable accessories and cookware
- Useful cooking tips
- Cooking tips

## IMPORTANT SAFETY INFORMATION

## IMPORTANT SAFETY INSTRUCTIONS.

## READ CAREFULLY AND KEEP FOR FUTURE REFERENCE.

Before using the oven, confirm that the following instructions are followed.

- Use this appliance only for its intended purpose as described in this instruction manual. Warnings and Important Safety Instructions in this manual do not cover all possible conditions and situations that may occur. It is your responsibility to use common sense, caution, and care when installing, maintaining, and operating your appliance.
- Because these following operating instructions cover various models, the characteristics of your microwave oven may differ slightly from those described in this manual and not all warning signs may be applicable. If you have any questions or concerns, contact your nearest service centre or find help and information online at [www.samsung.com](http://www.samsung.com).
- This microwave oven is supposed for heating food. It is intended for domestic home-use only. Do not heat any type of textiles or cushions filled with grains, which could cause burns and fire. The manufacturer cannot be held liable for damage caused by improper or incorrect use of the appliance.
- Failure to maintain the oven in a clean condition could lead to deterioration of the surface that could adversely affect the life of the appliance and possible result in a hazardous situation.











## LEGEND FOR SYMBOLS AND ICONS

 **WARNING** Hazards or unsafe practices that may result in **severe personal injury or death.**

 **CAUTION** Hazards or unsafe practices that may result in minor personal injury or property damage.

 Warning; Fire hazard

 Warning; Hot surface

- |   |                                   |   |  |
|---|-----------------------------------|---|--|
|  | Warning; Electricity              |  | Warning; Explosive material                                  |
|  | Do NOT attempt.                   |  | Follow directions explicitly.                                |
|  | Do NOT disassemble.               |  | Unplug the power plug from the wall socket.                  |
|  | Do NOT touch.                     |  | Make sure the machine is grounded to prevent electric shock. |
|  | Important                         |  | Note   |
|  | Call the service center for help. |   |  |

## PRECAUTIONS TO AVOID POSSIBLE EXPOSURE TO EXCESSIVE MICROWAVE ENERGY.

Failure to observe the following safety precautions may result in harmful exposure to microwave energy.



















- (a) Under no circumstances should any attempt be made to operate the oven with the door open or to tamper with the safety interlocks (door latches) or to insert anything into the safety interlock holes.
- (b) Do NOT place any object between the oven door and front face or allow food or cleaner residues to accumulate on sealing surfaces. Ensure that the door and door sealing surfaces are kept clean by wiping after use first with a damp cloth and then with a soft dry cloth.
- (c) Do NOT operate the oven if it is damaged until it has been repaired by a qualified microwave service technician trained by the manufacturer. It is particularly important that the oven door closes properly and that there is no damage to the:
  - (1) Door (bent)
  - (2) Door hinges (broken or loose)
  - (3) Door seals and sealing surfaces
- (d) The oven should not be adjusted or repaired by anyone other than a properly qualified microwave service technician trained by the manufacturer.

This product is a Group 2 Class B ISM equipment. The definition of group 2 which contains all ISM equipment in which radio-frequency energy is intentionally generated and/or used in the form of electromagnetic radiation for the treatment of material, and EDM and arc welding equipment.

For Class B equipment is equipment suitable for use in domestic establishments and in establishments directly connected to a low voltage power supply network which supplies buildings used for domestic purposes.











## IMPORTANT SAFETY INSTRUCTIONS

















Make sure that these safety precautions are obeyed at all times.

 <b>WARNING</b>				
 Only qualified staff should be allowed to modify or repair the microwave oven.	✓	✓	✓	✓
 Do not heat liquids and other food in sealed containers for microwave function.	✓	✓	✓	✓
 For your safety, do not use high-pressure water cleaners or steam jet cleaners.	✓	✓	✓	✓
 Do not install this appliance; near heater, inflammable material; in a humid, oily or dusty location, in a location exposed to direct sunlight and water or where gas may leak; on an level ground.	✓	✓	✓	✓
 This appliance must be properly grounded in accordance with local and national codes.	✓	✓	✓	✓
 Remove all foreign substances such as dust or water from the power plug terminals and contact points using a dry cloth on a regular basis.	✓	✓	✓	✓
 Do not pull or excessively bend or place heavy object on the power cord.	✓	✓	✓	✓
 In the event of a gas leak (such as propane gas, LP gas, etc.), ventilate immediately without touching the power plug.	✓	✓	✓	✓
 Do not touch the power plug with wet hands.	✓	✓	✓	✓
 Do not turn the appliance off by unplugging the power plug while an operation is in progress.	✓	✓	✓	✓
 Do not insert fingers or foreign substances, If any foreign substance such as water has entered the appliance, unplug the power plug and contact your nearest service centre.	✓	✓	✓	✓
 Do not apply excessive pressure or impact to the appliance.	✓	✓	✓	✓
 Do not place the oven over a fragile object such as a sink or glass object. (Counter top model only)	✓	✓		

<input type="checkbox"/>	Do not use benzene, thinner, alcohol, steam cleaner or high pressure cleaner to clean the appliance.	✓	✓	✓	✓
<input type="checkbox"/>	Ensure that the power voltage, frequency and current are the same as those of the product specifications.	✓	✓		✓
<input type="checkbox"/>	Plug the power plug into the wall socket firmly. Do not use a multiple plug adapter, an extension cord or an electric transformer.	✓	✓	✓	
<input type="checkbox"/>	Do not hook the power cord on a metal object, insert the power cord between the objects or behind the oven.	✓	✓	✓	
<input type="checkbox"/>	Do not use a damaged power plug, damaged power cord or loose wall socket. When the power plug or power cord is damaged, contact your nearest service centre.	✓	✓	✓	✓
<input type="checkbox"/>	Appliances are not intended to be operated by means of an external timer or separate remote-control system.	✓	✓		
<input type="checkbox"/>	Do not pour or directly spray water onto the oven.	✓	✓		
<input type="checkbox"/>	Do not place objects on the oven, inside or on the door of the oven.	✓	✓	✓	
<input type="checkbox"/>	Do not spray volatile material such as insecticide onto the surface of the oven.	✓	✓		
<input checked="" type="checkbox"/>	Children should be supervised to ensure that they do not play with the appliance. Keep children away from the door when opening or closing it as they may bump themselves on the door or catch their fingers in the door.	✓	✓	✓	✓
<input type="checkbox"/>	The appliance is not intended for installing in road vehicles, caravans and similar vehicles etc.	✓	✓	✓	✓
<input type="checkbox"/>	Do not store flammable materials in the oven. Take special care when heating dishes or drinks that contain alcohol as alcohol vapours may contact a hot part of the oven.	✓		✓	✓
<input type="checkbox"/>	The microwave oven is intended to be used on the counter or counter top use only, the microwave oven shall not be placed in a cabinet. (Counter top model only)	✓	✓	✓	✓
<input checked="" type="checkbox"/>	<b>WARNING:</b> The appliance and its accessible parts become hot during use. Care should be taken to avoid touching heating elements. Children less than 8 years of age shall be kept away unless continuously supervised.	✓	✓	✓	✓

<input checked="" type="checkbox"/>	<b>WARNING:</b> Only allow children to use the oven without supervision when adequate instructions have been given so that the child is able to use the oven in a safe way and understands the hazards of improper use.	✓	✓	✓	✓
<input checked="" type="checkbox"/>	This appliance can be used by children aged from 8 years and above and persons with reduced physical, sensory or mental capabilities or lack of experience and knowledge if they have been given supervision or instruction concerning use of the appliance in a safe way and understand the hazards involved. Children shall not play with the appliance. Cleaning and user maintenance shall not be made by children without supervision.	✓	✓	✓	✓
<input type="checkbox"/>	<b>WARNING:</b> If the door or door seals are damaged, the oven must not be operated until it has been repaired by a competent person.	✓	✓	✓	✓
<input type="checkbox"/>	<b>WARNING:</b> It is hazardous for anyone other than a competent person to carry out any service or repair operation that involves the removal of a cover which gives protection against exposure to microwave energy.	✓	✓	✓	✓
<input type="checkbox"/>	<b>WARNING:</b> Ensure that the appliance is switched off before replacing the lamp to avoid the possibility of electric shock.	✓	✓	✓	
<input type="checkbox"/>	<b>WARNING:</b> Liquids and other foods must not be heated in sealed containers since they are liable to explode.	✓		✓	✓
<input type="checkbox"/>	<b>WARNING:</b> Accessible parts may become hot during use. To avoid burns young children should be kept away.	✓		✓	
<input checked="" type="checkbox"/>	<b>WARNING:</b> Microwave heating of beverages can result in delayed eruptive boiling, therefore care must be taken when handling the container; To prevent this situation ALWAYS allow a standing time of at least 20 seconds after the oven has been switched off so that the temperature can equalize. Stir during heating, if necessary, and ALWAYS stir after heating. In the event of scalding, follow these FIRST AID instructions: <ul style="list-style-type: none"> <li>Immerse the scalded area in cold water for at least 10 minutes.</li> <li>Cover with a clean, dry dressing.</li> <li>Do not apply any creams, oils or lotions.</li> </ul>	✓	✓	✓	✓
<input checked="" type="checkbox"/>	During use the appliance becomes hot. Care should be taken to avoid touching heating elements inside the oven.	✓		✓	✓

 <b>WARNING:</b> The contents of feeding bottles and baby food jars shall be stirred or shaken and the temperature checked before consumption, in order to avoid burns;			✓	
 The appliance is not intended for use by persons (including children) with reduced physical, sensory or mental capabilities, or lack of experience and knowledge, unless they have been given supervision or instruction concerning use of the appliance by a person responsible for their safety.	✓	✓	✓	✓
 This oven should be positioned proper direction and height permitting easy access to cavity and control area.	✓	✓	✓	✓
 Before using the your oven first time, oven should be operated with the water during 10 minute and then used.	✓	✓	✓	✓
 This microwave oven has to be positioned so that plug is accessible. If the oven generates a strange noise, a burning smell, or smoke is emitted, unplug the power plug immediately and contact your nearest service center.	✓	✓	✓	✓
 during cleaning conditions the surfaces may get hotter than usual and children should be kept away (Cleaning function model only)		✓	✓	
 Excess spillage must be removed before cleaning and utensils which state in cleaning manual can be left in the oven during cleaning. (Cleaning function model only)	✓	✓	✓	✓
 Appliance should allow to disconnection of the appliance from the supply after installation. The disconnection may be achieved by having the plug accessible or by incorporating a switch in the fixed wiring in accordance with the wiring rules. (Built-in model only.)	✓	✓	✓	✓
 If the supply cord is damaged, it must be replaced by the manufacturer, its service agent or similarly qualified persons in order to avoid a hazard.		✓		
 <b>WARNING:</b> When the appliance is operated in the combination mode, children should only use the oven under adult supervision due to the temperatures generated.		✓		
 The temperature of accessible surfaces may be high when the appliance is operating.		✓		

 The door or the outer surface may get hot when the appliance is operating.			✓	
 <b>CAUTION</b>    				
 Only use utensils that are suitable for use in microwave ovens; DO NOT use any metallic containers, Dinnerware with gold or silver trimmings, Skewers, forks, etc. Remove wire twist ties from paper or plastic bags. Reason: Electric arcing or sparking may occur and may damage the oven.		✓		✓
 When heating food in plastic or paper containers, keep an eye on the oven due to the possibility of ignition;		✓		✓
 Do not use your microwave oven to dry papers or clothes.		✓		✓
 Use shorter times for smaller amounts of food to prevent overheating and burning food.		✓		✓
 If smoke is observed, switch off or unplug the appliance and keep the door closed in order to stifle any flames;		✓		✓
 The oven should be cleaned regularly and any food deposits removed;		✓	✓	✓
 Do not immerse the power cable or power plug in water and keep the power cable away from heat.		✓	✓	
 Eggs in their shell and whole hard-boiled eggs should not be heated in microwave ovens since they may explode, even after microwave heating has ended; Also do not heat airtight or vacuum-sealed bottles, jars, containers, nuts in shells, tomatoes etc.				✓
 Do not cover the ventilation slots with cloth or paper. They may catch fire as hot air escapes from the oven. The oven may also overheat and switch itself off automatically, and will remain off until it cools sufficiently.		✓		✓
 Always use oven mitts when removing a dish from the oven to avoid unintentional burns.				✓
 Do not touch heating elements or interior oven walls until the oven has cooled down.				✓

★	Stir liquids halfway during heating or after heating ends and allow the liquid stand at least 20 seconds after heating to prevent eruptive boiling.		✓	
★	Stand at arms length from the oven when opening the door to avoid getting scalded by escaping hot air or steam.		✓	
□	Do not operate the microwave oven when it is empty. The microwave oven will automatically shut down for 30 minutes for safety purposes. We recommend placing a glass of water inside the oven at all times to absorb microwave energy in case the microwave oven is started accidentally.	✓		✓
□	Do not use harsh abrasive cleaners or sharp metal scrapers to clean the oven door glass since they can scratch the surface, which may result in shattering of the glass.	✓		✓
★	Install the oven in compliance with the clearances stated in this manual (See Installing Your Microwave Oven)	✓		✓
★	Take care when connecting other electrical appliances to sockets near the oven.	✓	✓	✓

**✗ CORRECT DISPOSAL OF THIS PRODUCT (WASTE ELECTRICAL & ELECTRONIC EQUIPMENT)**

**(Applicable in the European Union and other European countries with separate collection systems)**

This marking on the product, accessories or literature indicates that the product and its electronic accessories (e.g. charger, headset, USB cable) should not be disposed of with other household waste at the end of their working life. To prevent possible harm to the environment or human health from uncontrolled waste disposal, please separate these items from other types of waste and recycle them responsibly to promote the sustainable reuse of material resources.

Household users should contact either the retailer where they purchased this product, or their local government office, for details of where and how they can take these items for environmentally safe recycling.

Business users should contact their supplier and check the terms and conditions of the purchase contract. This product and its electronic accessories should not be mixed with other commercial wastes for disposal.

**INSTALLING YOUR MICROWAVE OVEN**

Place the oven on a flat level surface 85cm above the floor. The surface should be strong enough to safely bear the weight of the oven.

1. When you install your oven, make sure there is adequate ventilation for your oven by leaving at least 10 cm (4 inches) of space behind and, on the sides of the oven and 20 cm (8 inches) of space above.

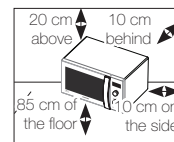

2. Remove all packing materials inside the oven. Install the roller ring and turntable. Check that the turntable rotates freely.

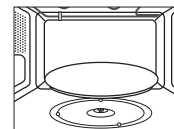

3. This microwave oven has to be positioned so that plug is accessible.

- ✗ If the supply cord is damaged, it must be replaced by a special cord or assembly available from the manufacturer or its service agent. For your personal safety, plug the cable into a 3-pin, 230 Volt, 50 Hz, AC earthed socket. If the power cable of this appliance is damaged, it must be replaced by a special cable.
- ✗ Do not install the microwave oven in hot or damp surroundings like next to a traditional oven or radiator. The power supply specifications of the oven must be respected and any extension cable used must be of the same standard as the power cable supplied with the oven. Wipe the interior and the door seal with a damp cloth before using your microwave oven for the first time.



## SETTING THE TIME

Your microwave oven has an inbuilt clock. When power is supplied, “:0” or “88:88” or “12:00” is automatically displayed on the display. Please set the current time. The time can be displayed in either the 24-hour or 12-hour notation. You must set the clock:

- When you first install your microwave oven
  - After a power failure
- Do not forget to reset the clock when you switch to and from summer or winter time.

### 1. To display the time in the...

- 12-hour notation
- 24-hour notation

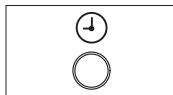

### 2. Turn the **TIME/WEIGHT** (●/9(88)) dial to set hour.

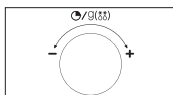

### 3. Press the **⏻** button.

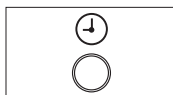

### 4. Turn the **TIME/WEIGHT** (●/9(88)) dial to set minute.

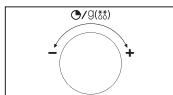

### 5. Press the **⏻** button.

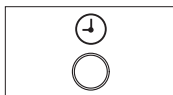

## HOW A MICROWAVE OVEN WORKS

Microwaves are high-frequency electromagnetic waves; the energy released enables food to be cooked or reheated without the foods form or colour changing.

You can use your microwave oven to:

- Defrost (manual & auto)
- Cook
- Reheat

### Cooking Principle

1. The microwaves generated by the magnetron are distributed uniformly as the food rotates on the turntable. The food is thus cooked evenly.
2. The microwaves are absorbed by the food up to a depth of about 1 inch (2.5 cm). Cooking then continues as the heat is dissipated within the food.
3. Cooking times vary according to the recipient used and the properties of the food:
  - Quantity and density
  - Water content
  - Initial temperature (refrigerated or not)

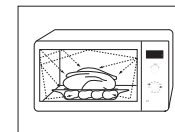

- As the centre of the food is cooked by heat dissipation, cooking continues even when you have taken the food out of the oven. Standing times specified in recipes and in this booklet must therefore be respected to ensure:
- Even cooking of the food right to the centre
  - The same temperature throughout the food

## CHECKING THAT YOUR OVEN IS OPERATING CORRECTLY

The following simple procedure enables you to check that your oven is working correctly at all times.

Open the oven door by pulling the handle on the right side of the door. Place a glass of water on the turntable. Then, close the door.

1. Set the power level to maximum by turning **COOKING POWER CONTROL** knob.

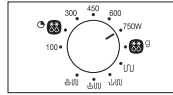

2. Set the time 4 to 5 minutes by turning the **TIME/WEIGHT** (🕒/g(⌘⌘)) dial.

**Result:**

The oven light comes on and the turntable starts rotating.

- 1) Cooking starts and when it has finished the oven beeps four times.
- 2) The end reminder signal will beep 3 times (once every minute).
- 3) The current time is displayed again.

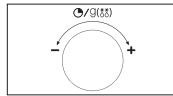

- ☑ The oven must be plugged into an appropriate wall socket. The turntable must be in position in the oven. If a power level other than the maximum is used, the water takes longer to boil.

## WHAT TO DO IF YOU ARE IN DOUBT OR HAVE A PROBLEM

If you have any of the problems listed below try the solutions given.

**This is normal.**

- Condensation inside the oven.
- Air flow around the door and outer casing.
- Light reflection around the door and outer casing.
- Steam escaping from around the door or vents.

**The oven does not start when you turn the TIME/WEIGHT (🕒/g(⌘⌘)) dial**

- Is the door completely closed?

**The food is not cooked at all.**

- Have you set the timer correctly?
- Is the door closed?
- Have you overloaded the electric circuit and caused a fuse to blow or a breaker to be triggered?

**The food is either overcooked or undercooked.**

- Was the appropriate cooking length set for the type of food?
- Was an appropriate power level chosen?

**Sparkling and cracking occur inside the oven (arcng).**

- Have you used a dish with metal trimmings?
- Have you left a fork or other metal utensil inside the oven?
- Is aluminum foil too close to the inside walls?

**The oven causes interference with radios or televisions.**

- Slight interference may be observed on televisions or radios when the oven is operating. This is normal. To solve this problem, install the oven away from televisions, radios and aerials.

- ☑ If the above guidelines do not enable you to solve the problem, contact your local dealer or SAMSUNG after-sales service.

## COOKING/REHEATING

The following procedure explains how to cook or reheat food. Always check your cooking settings before leaving the oven unattended. First, place the food in the centre of the turntable. Then, close the door.

1. Set the power level to maximum by turning **COOKING POWER CONTROL** knob. **(MAXIMUM POWER : 750 W)**

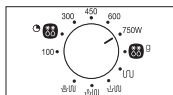

2. Set the time by turning **TIME/WEIGHT** (🕒/g(\*\*)) dial.

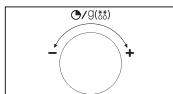

**Result:** The oven light comes on and the turntable starts rotating.

- 1) Cooking starts and when it has finished the oven beeps four times.
- 2) The end reminder signal will beep 3 times (once every minute).
- 3) The current time is displayed again.

🚫 **Never** switch the microwave oven on when it is empty.

📝 You can change the power level during cooking by turning the **COOKING POWER CONTROL** knob.

## POWER LEVELS

You can choose any of the power levels listed below.

Power level	Output	
	MWO	GRILL
HIGH	750 W	
MEDIUM HIGH	600 W	
MEDIUM	450 W	
MEDIUM LOW	300 W	
MANUAL DEFROST (🕒)**	180 W	
AUTO DEFROST (**g)	180 W	
LOW/KEEP WARM	100 W	
GRILL	-	1100 W
COMBI I (🕒/🔥)	300 W	1100 W
COMBI II (🕒/🔥)	450 W	1100 W
COMBI III (🕒/🔥)	600 W	1100 W

📝 If you select higher power level, the cooking time must be decreased.

📝 If you select lower power level, the cooking time must be increased.

## STOPPING THE COOKING

You can stop cooking at any time to check the food.

1. To stop temporarily;  
Open the door.

**Result:** Cooking stops. To resume cooking, close the door.

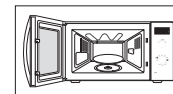

2. To stop completely;  
Turn the **TIME/WEIGHT** (🕒/g(\*\*)) dial to the left. "0" will be displayed.

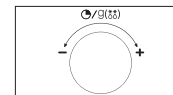

## ADJUSTING THE COOKING TIME

Adjust the remaining cooking time by rotating the **TIME/WEIGHT** (🕒/g(⏪)) dial.

During the cooking to increase or decrease the cooking time of you food, turn the dial right or left.

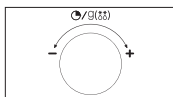

## MANUAL DEFROSTING FOOD

The Manual Defrost feature enables you to defrost meat, poultry, fish. First, place the frozen food in the centre of the turntable and close the door.

1. Turn the **COOKING POWER CONTROL** knob to the **Manual Defrost** (🕒⏪) symbol.

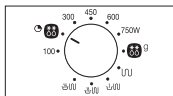

2. Turn the **TIME/WEIGHT** (🕒/g(⏪)) dial to select the appropriate time.

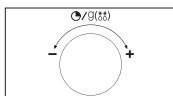

### Result:

The oven light comes on and the turntable starts rotating.

- 1) Cooking starts and when it has finished the oven beeps four times.
- 2) The end reminder signal will beep 3 times (once every minute).
- 3) The current time is displayed again.

📌 Use only recipients that are microwave-safe.

📌 Select the Manual Defrosting function with a power level of 180 W if you want to defrost food manually. For further details on manual defrosting and defrosting time, refer to the page 20.

## USING THE AUTO DEFROSTING FEATURE

The Auto Defrost feature enables you to defrost meat, poultry, fish.

First, place the frozen food in the centre of the turntable and close the door.

1. Turn the **COOKING POWER CONTROL** knob to the **Auto Defrost** (🕒⏪ g) symbol.

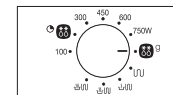

2. Turn the **TIME/WEIGHT** (🕒/g(⏪)) dial to select the appropriate weight.

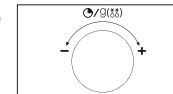

### Result:

The oven light comes on and the turntable starts rotating.

- 1) Cooking starts and when it has finished the oven beeps four times.
- 2) The end reminder signal will beep 3 times (once every minute).
- 3) The current time is displayed again.

📌 Use only recipients that are microwave-safe.

## AUTO DEFROST SETTINGS

Remove all kinds of packaging material before defrosting. Place the frozen foods on a turntable. Turn the food over when the oven beeps. Keep the corresponding standing time after Auto Defrosting has finished.

Food	Portion	Standing time	Recommendation
Meat	200-1500 g	20-60 min.	Shield the edges with aluminium foil. Turn the food over when the oven beeps.
Poultry	200-1500 g	20-60 min.	
Fish	200-1500 g	20-50 min.	

## CHOOSING THE ACCESSORIES

Use microwave-safe recipients; do not use plastic containers, dishes, paper cups, towels, etc.

If you wish to select the combined cooking mode (grill and microwave), use only dishes that are microwave-safe and oven-proof.

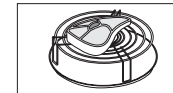

📌 For further details on suitable cookware and utensils, refer to the cookware guide on page 14.

## GRILLING

The grill enables you to heat and brown food quickly, without using microwaves. To this aim, a grill rack is supplied with your microwave oven.

1. Preheat the grill to the required temperature, by turning the cooking power control knob to **Grill** symbol (U) and turning the **TIME/WEIGHT** (G/δδ) knob to the appropriate.

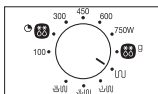

2. Open the door. Place the food on the rack and the rack on the turntable. Close the door.

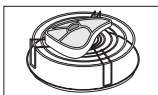

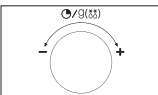

3. Set the time by turning the **TIME/WEIGHT** (G/δδ) dial.





**Result :** The oven light comes on and the turntable starts rotating.

- 1) Cooking starts and when it has finished the oven beeps four times.
- 2) The end reminder signal will beep 3 times (once every minute).
- 3) The current time is displayed again.

-  Do not worry if the heater turns off and on while grilling. This system is designed to prevent overheating of the oven.
-  Always use oven gloves when touching the dishes in the oven, as they will be very hot.

## COMBINING MICROWAVES AND THE GRILL

You can also combine microwave cooking with the grill, to cook quickly and brown at the same time.

-  ALWAYS use microwave-safe and oven-proof cookware. Glass or ceramic dishes are ideal as they allow the microwaves to penetrate the food evenly.
-  ALWAYS use oven gloves when touching the recipients in the oven, as they will be very hot.

1. Open the oven door. Place the food on the rack and the rack on the turntable. Close the door.

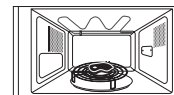

2. Turn the **COOKING POWER CONTROL** knob to the appropriate power Level (L, LL, LL, LL).

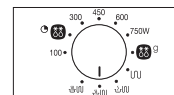

3. Set the time by turning **TIME/WEIGHT** (G/δδ) dial.

**Result:** The oven light comes on and the turntable starts rotating.

- 1) Cooking starts and when it has finished the oven beeps four times.
  - 2) The end reminder signal will beep 3 times (once every minute).
  - 3) The current time is displayed again.
-  The maximum microwave power for the combined microwave and grill mode is 600 W.

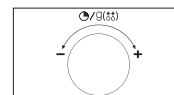

## COOKWARE GUIDE

To cook food in the microwave oven, the microwaves must be able to penetrate the food, without being reflected or absorbed by the dish used. Care must therefore be taken when choosing the cookware. If the cookware is marked microwave-safe, you do not need to worry.

The following table lists various types of cookware and indicates whether and how they should be used in a microwave oven.

Cookware	Microwave-safe	Comments
<b>Aluminum foil</b>	✓ X	Can be used in small quantities to protect areas against overcooking. Arcing can occur if the foil is too close to the oven wall or if too much foil is used.
<b>Browning plate</b>	✓	Do not preheat for more than eight minutes.
<b>China and earthenware</b>	✓	Porcelain, pottery, glazed earthenware and bone china are usually suitable, unless decorated with a metal trim.
<b>Disposable polyester cardboard dishes</b>	✓	Some frozen foods are packaged in these dishes.
<b>Fast-food packaging</b>		
• Polystyrene cups containers	✓	Can be used to warm food. Overheating may cause the polystyrene to melt.
• Paper bags or newspaper	X	May catch fire.
• Recycled paper or metal trims	X	May cause arcing.
<b>Glassware</b>		
• Oven-to-table ware	✓	Can be used, unless decorated with a metal trim.
• Fine glassware	✓	Can be used to warm foods or liquids. Delicate glass may break or crack if heated suddenly.

Cookware	Microwave-safe	Comments
• Glass jars	✓	Must remove the lid. Suitable for warming only.
<b>Metal</b>		
• Dishes	X	May cause arcing or fire.
• Freezer bag twist ties	X	
<b>Paper</b>		
• Plates, cups, napkins and kitchen paper	✓	For short cooking times and warming. Also to absorb excess moisture.
• Recycled paper	X	May cause arcing.
<b>Plastic</b>		
• Containers	✓	Particularly if heat-resistant thermoplastic. Some other plastics may warp or discolour at high temperatures. Do not use Melamine plastic.
• Cling film	✓	Can be used to retain moisture. Should not touch the food. Take care when removing the film as hot steam will escape.
• Freezer bags	✓ X	Only if boilable or oven-proof. Should not be airtight. Prick with a fork, if necessary.
<b>Wax or grease-proof paper</b>	✓	Can be used to retain moisture and prevent spattering.

✓ : Recommended

✓X : Use caution

X : Unsafe

## COOKING GUIDE

### MICROWAVES

Microwave energy actually penetrates food, attracted and absorbed by its water, fat and sugar content.

The microwaves cause the molecules in the food to move rapidly. The rapid movement of these molecules creates friction and the resulting heat cooks the food.

### COOKING

#### Cookware for microwave cooking:

Cookware must allow microwave energy to pass through it for maximum efficiency. Microwaves are reflected by metal, such as stainless steel, aluminium and copper, but they can penetrate through ceramic, glass, porcelain and plastic as well as paper and wood. So food must never be cooked in metal containers.

#### Food suitable for microwave cooking:

Many kinds of food are suitable for microwave cooking, including fresh or frozen vegetables, fruit, pasta, rice, grains, beans, fish, and meat. Sauces, custard, soups, steamed puddings, preserves, and chutneys can also be cooked in a microwave oven. Generally speaking, microwave cooking is ideal for any food that would normally be prepared on a hob. Melting butter or chocolate, for example (see the chapter with tips, techniques and hints).

#### Covering during cooking

To cover the food during cooking is very important, as the evaporated water rises as steam and contributes to cooking process. Food can be covered in different ways: e.g. with a ceramic plate, plastic cover or microwave suitable cling film.

#### Standing times

After cooking is over food the standing time is important to allow the temperature to even out within the food.

### Cooking Guide for frozen vegetables

Use a suitable glass pyrex bowl with lid. Cook covered for the minimum time - see table. Continue cooking to get the result you prefer.

Stir twice during cooking and once after cooking. Add salt, herbs or butter after cooking. Cover during standing time.

Food	Portion	Power	Time (min.)	Standing time (min.)	Instructions
Spinach	150 g	600 W	5½-6½	2-3	Add 15 ml (1 tbsp.) cold water.
Broccoli	300 g	600 W	10-11	2-3	Add 15 ml (1 tbsp.) cold water.
Peas	300 g	600 W	8-9	2-3	Add 15 ml (1 tbsp.) cold water.
Green Beans	300 g	600 W	10-11	2-3	Add 15 ml (1 tbsp.) cold water.
Mixed Vegetables (Carrots/Peas/Corn)	300 g	600 W	9-10	2-3	Add 15 ml (1 tbsp.) cold water.
Mixed Vegetables (Chinese Style)	300 g	600 W	8½-9½	2-3	Add 15 ml (1 tbsp.) cold water.

## Cooking Guide for rice and pasta

**Rice :** Use a large glass pyrex bowl with lid - rice doubles in volume during cooking. Cook covered. After the cooking time is over, stir before standing time and salt or add herbs and butter.  
Remark: the rice may not have absorbed all water after the cooking time is finished.

**Pasta :** Use a large glass pyrex bowl. Add boiling water, a pinch of salt and stir well. Cook uncovered. Stir occasionally during and after cooking. Cover during standing time and drain thoroughly afterwards.

Food	Portion	Power	Time (min.)	Standing time (min.)	Instructions
White Rice (Parboiled)	250 g	750 W	17-18	5	Add 500 ml cold water.
Brown Rice (Parboiled)	250 g	750 W	22-23	5	Add 500 ml cold water.
Brown Rice	250 g	750 W	22-23	10	Add 600 ml cold water.
Mixed Rice (Rice + Wild Rice)	250 g	750 W	18-19	5	Add 500 ml cold water.
Mixed Corn (Rice + Grain)	250 g	750 W	19-20	5	Add 400 ml cold water.
Pasta	250 g	750 W	11-12	5	Add 1000 ml hot water.

## Cooking Guide for fresh vegetables

Use a suitable glass pyrex bowl with lid. Add 30-45 ml cold water (2-3 tbsp.) for every 250 g unless another water quantity is recommended - see table. Cook covered for the minimum time - see table. Continue cooking to get the result you prefer. Stir once during and once after cooking. Add salt, herbs or butter after cooking. Cover during a standing time of 3 minutes.

**Hint :** Cut the fresh vegetables into even sized pieces. The smaller they are cut, the quicker they will cook.

All fresh vegetables should be cooked using full microwave power (750 W).

Food	Portion	Time (min.)	Standing time (min.)	Instructions
Broccoli	250 g 500 g	5-5½ 8½-9	3	Prepare even sized florets. Arrange the stems to the centre.
Brussels Sprouts	250 g	6½-7½	3	Add 60-75 ml (5-6 tbsp.) water.
Carrots	250 g	5-6	3	Cut carrots into even sized slices.
Cauliflower	250 g 500 g	5½-6 9½-10	3	Prepare even sized florets. Cut big florets into halves. Arrange stems to the centre.
Courgettes	250 g	4-4½	3	Cut courgettes into slices. Add 30 ml (2 tbsp.) water or a knob of butter. Cook until just tender.
Egg Plants	250 g	4½-5	3	Cut egg plants into small slices and sprinkle with 1 tablespoon lemon juice.
Leeks	250 g	5-5½	3	Cut leeks into thick slices.
Mushrooms	125 g 250 g	1½-2 3½-4	3	Prepare small whole or sliced mushrooms. Do not add any water. Sprinkle with lemon juice. Spice with salt and pepper. Drain before serving.
Onions	250 g	5-6	3	Cut onions into slices or halves. Add only 15 ml (1 tbsp.) water.



Food	Portion	Time (min.)	Standing time (min.)	Instructions
Pepper	250 g	4½-5	3	Cut pepper into small slices.
Potatoes	250 g 500 g	5-6 9-10	3	Weigh the peeled potatoes and cut them into similar sized halves or quarters.
Turnip Cabbage	250 g	5-5½	3	Cut turnip cabbage into small cubes.

## REHEATING

Your microwave oven will reheat food in a fraction of the time that conventional ovens hobs normally take. Use the power levels and reheating times in the following chart as a guide. The times in the chart consider liquids with a room temperature of about +18 to +20 °C or a chilled food with a temperature of about +5 to +7 °C.

### Arranging and covering

Avoid reheating large items such as joint of meat - they tend to overcook and dry out before the centre is piping hot. Reheating small pieces will be more successful.

### Power levels and stirring

- Some foods can be reheated using 750 W power while others should be reheated using 600 W, 450 W or even 300 W. Check the tables for guidance. In general, it is better to reheat food using a lower power level, if the food is delicate, in large quantities, or if it is likely to heat up very quickly (mince pies, for example). Stir well or turn food over during reheating for best results. When possible, stir again before serving. Take particular care when heating liquids and baby foods. To prevent eruptive boiling of liquids and possible scalding, stir before, during and after heating. Keep them in the microwave oven during standing time. We recommend putting a plastic spoon or glass stick into the liquids. Avoid overheating (and therefore spoiling) the food. It is preferable to underestimate cooking time and add extra heating time, if necessary.

### Heating and standing times

- When reheating food for the first time, it is helpful to make a note of the time taken - for future reference. Always make sure that the reheated food is piping hot throughout. Allow food to stand for a short time after reheating - to let the temperature even out. The recommended standing time after reheating is 2-4 minutes, unless another time is recommended in the chart. Take particular care when heating liquids and baby food. See also the chapter with the safety precautions.

## REHEATING LIQUIDS

Always allow a standing time of at least 20 seconds after the oven has been switched off to allow the temperature to even out. Stir during heating, if necessary, and ALWAYS stir after heating. To prevent eruptive boiling and possible scalding, you should put a spoon or glass stick into the beverages and stir before, during and after heating.

## REHEATING BABY FOOD

**BABY FOOD:** Empty into a deep ceramic plate. Cover with plastic lid. Stir well after reheating! Let stand for 2-3 minutes before serving. Stir again and check the temperature. Recommended serving temperature: between 30-40 °C.

**BABY MILK:** Pour milk into a sterilised glass bottle. Reheat uncovered. Never heat a baby's bottle with teat on, as the bottle may explode if overheated. Shake well before standing time and again before serving ! Always carefully check the temperature of baby milk or food before giving it to the baby. Recommended serving temperature: ca. 37 °C.

### REMARK:

Baby food particularly needs to be checked carefully before serving to prevent burns.

Use the power levels and times in the next table as a guide lines for reheating.

## Reheating liquids and food

Use the power levels and times in this table as a guide lines for reheating.

Food	Portion	Power	Time (min.)	Standing time (min.)	Instructions
Drinks (coffee, milk, tea, water with room temperature)	150 ml (1 cup) 250 ml (1 mug)	750 W	1½-2 2-2½	1-2	Pour in to a ceramic cup and reheat uncovered. Place cup 150 ml or mug 250 ml in the centre of turntable, Stir carefully before and after standing time.
Soup (chilled)	250 g 450 g	750 W	3-3½ 4-4½	2-3	Pour into a deep ceramic plate. Cover with plastic lid. Stir well after reheating. Stir again before serving.
Stew (chilled)	350 g	600 W	5-6	2-3	Put stew in a deep ceramic plate. Cover with plastic lid. Stir occasionally during reheating and again before standing and serving.
Pasta with sauce (chilled)	350 g	600 W	4-5	3	Put pasta (e.g. spaghetti or egg noodles) on a flat ceramic plate. Cover with microwave cling film. Stir before serving.

Food	Portion	Power	Time (min.)	Standing time (min.)	Instructions
Filled pasta with sauce (chilled)	350 g	600 W	4½-5½	3	Put filled pasta (e.g. ravioli, tortellini) in a deep ceramic plate. Cover with plastic lid. Stir occasionally during reheating and again before standing and serving.
Plated meal (chilled)	300 g 400 g	600 W	5-6 6-7	3	Plate a meal of 2-3 chilled components on a ceramic dish. Cover with microwave cling-film.
Frozen ready meal	300 g 400 g	600 W	11½-12½ 13-14	4	Put microwave proof dish with frozen ready meal (-18 °C) on the turntable. Pierce film or cover with microwave cling film. After reheating stand for 4 minutes.

## Reheating baby food and milk

Use the power levels and times in this table as guide lines for reheating.

Food	Portion	Power	Time	Standing time (min.)	Instructions
Baby Food (Vegetables + Meat)	190 g	600 W	30 sec.	2-3	Empty into ceramic deep plate. Cook covered. Stir after cooking time. Stand for 2-3 minutes. Before serving, stir well and check the temperature carefully.
Baby Porridge (Grain + Milk + Fruit)	190 g	600 W	20 sec.	2-3	Empty into ceramic deep plate. Cook covered. Stir after cooking time. Stand for 2-3 minutes. Before serving, stir well and check the temperature carefully.
Baby Milk	100 ml 200 ml	300 W	30-40 sec. 1 min. to 1 min. 10 sec.	2-3	Stir or shake well and pour into a sterilized glass bottle. Place into the centre of turn-table. Cook uncovered. Shake well and stand for at least 3 minutes. Before serving, shake well and check the temperature carefully.

## DEFROSTING

Microwaves are an excellent way of defrosting frozen food. Microwaves gently defrost frozen food in a short period of time. This can be of great advantage, if unexpected guests suddenly show up.

Frozen poultry must be thoroughly thawed before cooking. Remove any metal ties and take it out of any wrapping to allow thawed liquid to drain away.

Put the frozen food on a dish without cover. Turn over half way, drain off any liquid and remove any giblets as soon as possible.

Check the food occasionally to make sure that it does not feel warm.

If smaller and thinner parts of the frozen food start to warm up, they can be shield by wrapping very small strips of aluminium foil around them during defrosting.

Should poultry start to warm up on the outer surface, stop thawing and allow it to stand for 20 minutes before continuing.

Leave the fish, meat and poultry to stand in order to complete defrosting. The standing time for complete defrosting will vary depending on the quantity defrosted. Please refer to the table below.

**Hint:** Flat food defrosts better than thick and smaller quantities need less time than bigger ones. Remember this hint while freezing and defrosting food.

For defrosting of frozen food with a temperature of about -18 to -20 °C, use the following table as a guide.

All frozen food should be defrosted using defrosting power level (180 W).

Food	Portion	Time (min.)	Standing time (min.)	Instructions
<b>Meat</b>				
Minced Beef	500 g	10-12	5-20	Place the meat on a flat ceramic plate. Shield thinner edges with aluminium foil. Turn over after half of defrosting time!
Pork Steaks	250 g	6-8		
<b>Poultry</b>				
Chicken Pieces	500 g (2 pcs)	12-14	15-40	First, put chicken pieces first skin-side down, whole chicken first breast-side-down on a flat ceramic plate. Shield the thinner parts like wings and ends with aluminium foil. Turn over after half of defrosting time!
Whole Chicken	1000 g	25-28		
<b>Fish</b>				
Fish Fillets	250 g (2 pcs)	6-7	5-20	Put frozen fish in the middle of a flat ceramic plate. Arrange the thinner parts under the thicker parts. Shield narrow ends with aluminium foil. Turn over after half of defrosting time!
	400 g (4 pcs)	11-13		
<b>Fruits</b>				
Berries	250 g	6-7	5-10	Distribute fruits on a flat, round glass dish (with a large diameter).
<b>Bread</b>				
Bread Rolls (each ca. 50 g)	2 pcs	1½-2	5-10	Arrange rolls in a circle or bread horizontally on kitchen paper in the middle of turntable. Turn over after half of defrosting time!
	4 pcs	3-4		
Toast/Sandwich	250 g	4-5		
German Bread (Wheat + Rye flour)	500 g	8-10		

## GRILL

The grill-heating elements are located underneath the ceiling of the cavity. They operate while the door is closed and the turntable is rotating. The turntable's rotation makes the food brown more evenly. Preheating the grill for 2-3 minutes will make the food brown more quickly.

### **Cookware for grilling:**

Should be flameproof and may include metal. Do not use any type of plastic cookware, as it can melt.

### **Food suitable for grilling:**

Chops, sausages, steaks, hamburgers, bacon and gammon rashers, thin fish portions, sandwiches and all kinds of toast with toppings.

### **Important remark:**

Please remember that food must be placed on the high rack, unless another instruction is recommended.

## MICROWAVE + GRILL

This cooking mode combines the radiant heat that is coming from the grill with the speed of microwave cooking. It operates only while the door is closed and the turntable is rotating. Due to the rotation of the turntable, the food browns evenly.

Three combination modes are available with this model:  
600 W + Grill, 450 W + Grill and 300 W + Grill.

### **Cookware for cooking with microwave + grill**

Please use cookware that microwaves can pass through. Cookware should be flameproof. Do not use metal cookware with combination mode. Do not use any type of plastic cookware, as it can melt.

### **Food suitable for microwave + grill cooking:**

Food suitable for combination mode cooking include all kinds of cooked food which need reheating and browning (e.g. baked pasta), as well as foods which require a short cooking time to brown the top of the food. Also, this mode can be used for thick food portions that benefit from a browned and crispy top (e.g. chicken pieces, turning them over half way through cooking). Please refer to the grill table for further details.

### **Important remark:**

The food should be placed on the high rack, unless another instruction is recommended. Otherwise it has to be placed directly on the turntable. Please refer to the instructions in the following chart. The food must be turned over, if it is to be browned on both sides.

## Grill guide

Preheat the heater with the grill-function for 2-3 minutes before grilling food. Use the power levels and times in this table as guide lines for grilling. Use oven gloves when taking out food.

Fresh food	Portion	Preheat time (min.)	Cooking mode	1 <sup>st</sup> side time (min.)	2 <sup>nd</sup> side time (min.)
Toast Slices	4 pcs (4 x 25 g)	3	Grill only	6-7	5-6
	<b>Instructions</b>				
	Put the toast slices side by side on the rack.				
Bread Rolls (Already Baked)	2-4 pieces	3	Grill only	3-4	2-3
	<b>Instructions</b>				
	Put bread rolls first with the bottom side up in a circle directly on the rack.				
Grilled Tomatoes	250 g (2 pcs)	3	300 W + Grill	5½-6½	-
	<b>Instructions</b>				
	Cut tomatoes into halves. Put salt, pepper and some cheese on top. Arrange in a circle in a flat glass pyrex dish. Place dish on the rack.				
Toast Hawaii	2 pcs (300 g)	3	300 W + Grill	7-9	-
	<b>Instruction</b>				
	Toast the bread slices first. Put the toast with topping (ham, pineapple, cheese slices) side by side on the rack. After cooking stand for 2-3 minutes.				
Chicken Wings (Chilled)	400-500 g (6 pcs)	3	300 W + Grill	12-14	11-13
	<b>Instruction</b>				
	Prepare chicken pieces such as chicken wings or drumsticks with oil and spices. Put them in a circle on the rack with the bones to the middle. After grilling stand for 2-3 minutes.				

Fresh food	Portion	Preheat time (min.)	Cooking mode	1 <sup>st</sup> side time (min.)	2 <sup>nd</sup> side time (min.)
Baked Potatoes	500 g	3	450 W + Grill	10-12	-
	<b>Instruction</b>				
	Cut potatoes into halves and put in a circle on the rack with the cut side to the grill. Brush cut side with olive oil and spices. After grilling stand for 3 minutes.				
Frozen Pasta	400 g	-	600 W + Grill	16-18	-
	<b>Instruction</b>				
	Put the frozen pasta (-18 °C), e.g. lasagne, tortellini or caneloni in a suitable sized glass pyrex dish and set on rack.				
Frozen Fish Gratin	400 g	-	450 W + Grill	20-22	-
	<b>Instruction</b>				
	Put the frozen fish gratin (-18 °C) in a suitable sized glass pyrex dish and set on rack.				
Frozen Pizza Snacks	250 g (8 pcs)	-	300 W + Grill	10-12	-
	<b>Instruction</b>				
	Put the frozen pizza snacks (-18 °C) or mini quiches in a circle on the rack.				
Frozen Streusel Cake	200-250 g (1-2 pcs)	-	300 W + Grill	4-6	-
	<b>Instruction</b>				
	Put the frozen cake pieces (-18 °C) side by side on rack. After defrosting stand for 5 minutes.				

## SPECIAL HINTS

### MELTING BUTTER

Put 50 g butter into a small deep glass dish. Cover with plastic lid. Heat for 30-40 seconds using 750 W, until butter is melted.

### MELTING CHOCOLATE

Put 100 g chocolate into a small deep glass dish. Heat for 3-5 minutes, using 450 W until chocolate is melted. Stir once or twice during melting. Use oven gloves while taking out!

### MELTING CRYSTALLIZED HONEY

Put 20 g crystallized honey into a small deep glass dish. Heat for 20-30 seconds using 300 W, until honey is melted.

### MELTING GELATINE

Lay dry gelatine sheets (10 g) for 5 minutes into cold water. Put drained gelatine into a small glass pyrex bowl. Heat for 1 minute using 300 W. Stir after melting.

### COOKING GLAZE/ICING (FOR CAKE AND GATEAUX)

Mix instant glaze (approximately 14 g) with 40 g sugar and 250 ml cold water. Cook uncovered in a glass pyrex bowl for 3½ to 4½ minutes using 750 W, until glaze/icing is transparent. Stir twice during cooking.

### COOKING JAM

Put 600 g fruits (for example mixed berries) in a suitable sized glass pyrex bowl with lid. Add 300 g preserving sugar and stir well. Cook covered for 10-12 minutes using 750 W. Stir several times during cooking. Empty directly into small jam glasses with twist-off lids. Stand on lid for 5 minutes.

### COOKING PUDDING

Mix pudding powder with sugar and milk (500 ml) by following the manufacturers instructions and stir well. Use a suitable sized glass pyrex bowl with lid. Cook covered for 6½ to 7½ minutes using 750 W. Stir several times well during cooking.

### BROWNING ALMOND SLICES

Spread 30 g sliced almonds evenly on a medium sized ceramic plate. Stir several times during browning for 3½ to 4½ minutes using 600 W. Let it stand for 2-3 minutes in the oven. Use oven gloves while taking out!

## CLEANING YOUR MICROWAVE OVEN

The following parts of your microwave oven should be cleaned regularly to prevent grease and food particles from building up:

- Inside and outside surfaces
- Door and door seals
- Turntable and roller rings

 **ALWAYS** ensure that the door seals are clean and the door closes properly.

 Failure to maintain the oven in a clean condition could lead to deterioration of the surface that could adversely affect the life of the appliance and possibly result in a hazardous situation.

1. Clean the outside surfaces with a soft cloth and warm, soapy water. Rinse and dry.
2. Remove any splashes or stains on the inside surfaces or on the roller ring with a soapy cloth. Rinse and dry.
3. To loosen hardened food particles and remove smells, place a cup of diluted lemon juice on the turntable and heat for ten minutes at maximum power.
4. Wash the dishwasher-safe plate whenever necessary.

 **Do not** spill water in the vents. NEVER use any abrasive products or chemical solvents. Take particular care when cleaning the door seals to ensure that no particles:

- Accumulate
- Prevent the door from closing correctly

 **Clean the** microwave oven cavity right after each use with a mild detergent solution, but let the microwave oven cool down before cleaning in order to avoid injury.

## STORING AND REPAIRING YOUR MICROWAVE OVEN

A few simple precautions should be taken when storing or having your microwave oven serviced.

The oven must not be used if the door or door seals are damaged:

- Broken hinge
- Deteriorated seals
- Distorted or bent oven casing

Only a qualified microwave service technician should can repair this oven.

 NEVER remove the outer casing from the oven. If the oven is faulty and needs servicing or you are in doubt about its condition:

- Unplug it from the wall socket
- Contact the nearest after-sales service centre

 If you wish to store your oven away temporarily, choose a dry, dust-free place.

**Reason:** Dust and damp may adversely affect the working parts in the oven.

 This microwave oven is not intended for commercial use.

## TECHNICAL SPECIFICATIONS

SAMSUNG strives to improve its products at all times. Both the design specifications and these user instructions are thus subject to change without notice.

Model	GE72V
Power source	230 V ~ 50 Hz
Power consumption	
Microwave	1150 W
Grill	1100 W
Combined mode	2250 W
Output power	100 W / 750 W (IEC-705)
Operating frequency	2450 MHz
Magnetron	OM75S(31)
Cooling method	Cooling fan motor
Dimensions (W x H x D)	
Outside	489 x 275 x 379 mm
Oven cavity	330 x 211 x 309 mm
Volume	20 liter
Weight	
Net	12.5 kg approx



**MEMO**

**MEMO**

**ENGLISH**



## QUESTIONS OR COMMENTS

COUNTRY	CALL	OR VISIT US ONLINE AT	
AUSTRIA	0810 - SAMSUNG (7267864, € 0.07/min)	www.samsung.com	
BELGIUM	02-201-24-18	www.samsung.com/be (Dutch) www.samsung.com/be_fr (French)	
DENMARK	70 70 19 70	www.samsung.com	
FINLAND	030 - 6227 515		
FRANCE	01 48 63 00 00		
GERMANY	01805 - SAMSUNG (726-7864 € 0,14/Min) aus dem dt. Festnetz, aus dem Mobilfunk max. € 0,42/Min)		
ITALIA	800-SAMSUNG (726-7864)		
GREECE	80111-SAMSUNG (80111 726-7864) only from land line, (+30) 210 6897691 from mobile and land line		
LUXEMBURG	261 03 710		
NETHERLANDS	0900-SAMSUNG (0900-7267864) (€ 0,10/Min)		
NORWAY	815-56 480		
PORTUGAL	808 20-SAMSUNG (808 20 7267)		
SPAIN	902 - 1 - SAMSUNG (902 172 678)		
SWEDEN	0771 726 7864 (SAMSUNG)		
SWITZERLAND	0848 - SAMSUNG(7267864, CHF 0.08/min)		www.samsung.com/ch www.samsung.com/ch_fr(French)
U.K	0330 SAMSUNG (7267864)		www.samsung.com
EIRE	0818 717100		

Code No.: DE68-04050R

# Kompaktmikrowellenofen

Bedienungsanleitung mit Zubereitungshinweisen

imagine the possibilities

Vielen Dank, dass Sie sich für dieses Gerät von Samsung entschieden haben. Registrieren Sie Ihr Gerät unter

[www.samsung.com/register](http://www.samsung.com/register)

**Planet  
First** 100 %  
Recycled Paper

Dieses Handbuch ist zu 100 % auf Recyclingpapier gedruckt.

## INHALT

Kurzreferenz .....	2
Kompaktmikrowellenofen.....	3
Zubehör.....	3
Bedienfeld .....	4
Zu dieser Bedienungsanleitung .....	4
Wichtige Sicherheitsinformationen .....	4
Übersicht über die Symbole und Zeichen.....	4
Sicherheitshinweise zur Vermeidung des Kontakts mit Mikrowellenstrahlung .....	5
Wichtige Hinweise zur Sicherheit .....	5
Korrekte entsorgung von Altgeräten (Elektro- und elektronischrott) .....	8
Aufstellen des Kompaktmikrowellenofens .....	8
Einstellen der Uhrzeit .....	9
So funktioniert ein Kompaktmikrowellenofen.....	9
Überprüfen auf ordnungsgemäße Funktionsweise.....	10
Verfahrensweise bei Problemen .....	10
Erhitzen/Aufwärmen .....	11
Leistungsstufen .....	11
Unterbrechen des Garvorgangs.....	11
Einstellen der Garzeit .....	12
Manuelles Auftauen von Nahrungsmitteln .....	12
Automatisches Auftauen.....	12
Einstellungen beim automatischen Auftauen .....	12
Auswahl des Zubehörs .....	12
Grillen.....	13
Kombinierte Mikrowellen- und Grillfunktion.....	13
Informationen zum Geschirr.....	14
Zubereitungshinweise .....	15
Reinigen des Geräts .....	23
Lagerung und Reparatur des Kompaktmikrowellenofens .....	24
Technische Daten .....	24

## KURZREFERENZ

Erhitzen von Nahrungsmitteln.

1. Stellen Sie die Nahrungsmittel in den Kompaktmikrowellenofen. Wählen Sie die Leistungsstufe durch Drehen des **LEISTUNGSWAHLSCALTERS** aus.

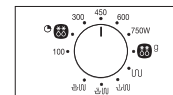

2. Wählen Sie mit dem Drehschalter **ZEIT/GEWICHT** (☉/g(☼☼)) die gewünschte Garzeit aus.

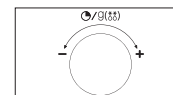

**Ergebnis:** Der Garvorgang startet etwa zwei Sekunden später.

Automatisches Auftauen von Nahrungsmitteln.

1. Drehen Sie den **LEISTUNGSWAHLSCALTER** auf das Symbol für **Automatisch Auftauen** (☼☼ g).

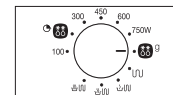

2. Wählen Sie mit dem Drehschalter **ZEIT/GEWICHT** (☉/g(☼☼)) das gewünschte Gewicht aus.

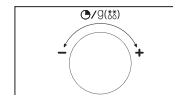

**Ergebnis:** Der Garvorgang startet etwa zwei Sekunden später.

Einstellen der Garzeit.

Nehmen Sie die Nahrungsmittel nicht aus dem Kompaktmikrowellenofen. Wählen Sie mit dem Drehschalter **ZEIT/GEWICHT** (☉/g(☼☼)) die gewünschte Garzeit aus.

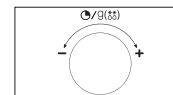

Grillen von Nahrungsmitteln.

1. Drehen Sie den **LEISTUNGSWAHLSCALTER** auf das Symbol für „Grill“ (☼☼).

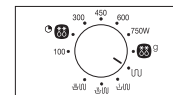

2. Wählen Sie mit dem Drehschalter **ZEIT/GEWICHT** (☉/g(☼☼)) die gewünschte Garzeit aus.

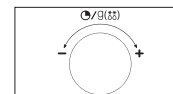

**Ergebnis:** Der Garvorgang startet etwa zwei Sekunden später.

## KOMPAKTMIKROWELLENOFEN

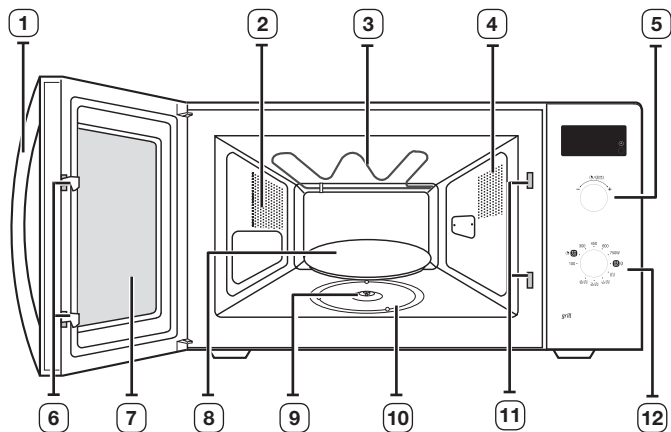

- |  |  |
|--|--|
| 1. TÜRGRIF                                   | 7. GERÄTETÜR                                   |
| 2. BELÜFTUNGSSCHLITZE                        | 8. DREHTELLER                                  |
| 3. GRILL                                     | 9. DREHAUFSATZ                                 |
| 4. BELEUCHTUNG                               | 10. DREHRING                                   |
| 5. DREHSCHALTER ZUM<br>EINSTELLEN DES TIMERS | 11. VERTIEFUNGEN FÜR<br>SICHERHEITVERRIEGELUNG |
| 6. TÜRRIEGEL                                 | 12. LEISTUNGSWAHLSCHALTER                      |

## ZUBEHÖR

Je nach Modell wird der Kompaktmikrowellenofen mit unterschiedlichen Zubehörteilen für verschiedenste Verwendungszwecke geliefert.

- 1. Drehaufsatz:** Ist bereits auf der Motorwelle am Boden des Kompaktmikrowellenofens befestigt.

**Zweck:** Der Drehaufsatz überträgt die Drehbewegung auf den Drehteller.

- 2. Drehring:** Muss in die Mitte des Kompaktmikrowellenofens gelegt werden.

**Zweck:** Der Drehring dient als Unterlage für den Drehteller.

- 3. Drehteller:** Muss so auf den Drehring gestellt werden, dass die Tellermitte auf den Drehaufsatz passt.

**Zweck:** Der Drehteller ist die meistgebrauchte Kochfläche und kann zum Reinigen leicht entfernt werden.



- 4. Grillrost:** kann auf den Drehteller gestellt werden.

**Zweck:** Der Rost kann im Grill- und Kombinationsmodus verwendet werden.

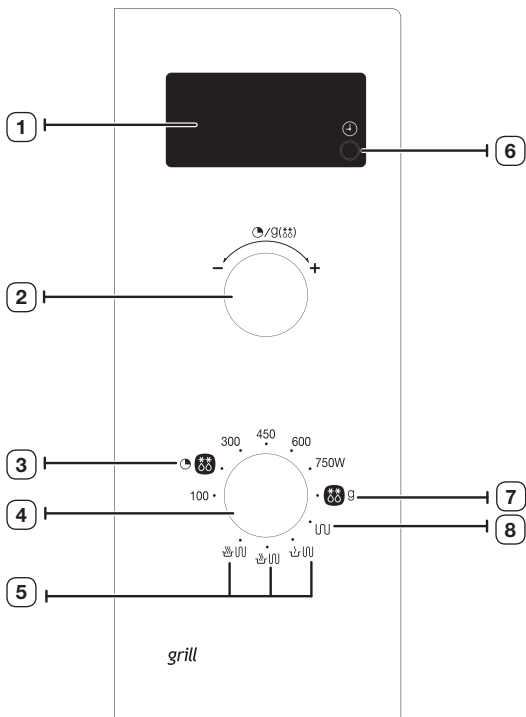

 Der Kompaktmikrowellenofen darf **NICHT** ohne Drehring und Drehteller betrieben werden.

## BEDIENFELD



- |                          |  |
|--------------------------|--|
| 1. DISPLAY               | 5. KOMBINATIONSMODUS<br>(Mikrowelle + Grill) |
| 2. ZEIT/GEWICHT          | 6. UHREINSTELLUNG                            |
| 3. MANUELL AUFTAUEN      | 7. AUTOMATISCH AUFTAUEN                      |
| 4. LEISTUNGSWAHLSCHALTER | 8. GRILL                                     |

## ZU DIESER BEDIENUNGSANLEITUNG

Sie haben einen Mikrowellenherd von SAMSUNG erworben. Die Bedienungsanleitung enthält nützliche Informationen zur Verwendung des Mikrowellenherds:

- Sicherheitshinweise
- Geeignetes Zubehör und Kochgeschirr
- Nützliche Zubereitungshinweise
- Weitere Informationen

## WICHTIGE SICHERHEITSINFORMATIONEN

### WICHTIGE HINWEISE ZUR SICHERHEIT

**LESEN SIE DIESE BEDIENUNGSANLEITUNG AUFMERKSAM DURCH UND BEWAHREN SIE SIE SO AUF, DASS SIE SIE SPÄTER SCHNELL WIEDERFINDEN. Stellen Sie vor der Inbetriebnahme des Mikrowellenherds sicher, dass die folgenden Anweisungen beachtet werden.**

- Verwenden Sie das Gerät nur zu den in dieser Bedienungsanleitung beschriebenen Zwecken. Die Warnungen und wichtigen Sicherheitshinweise decken nicht alle denkbaren Umstände und Situationen ab. Lassen Sie den gesunden Menschenverstand, Vorsicht und die notwendige Sorgfalt nicht außer Acht, wenn Sie Ihr Gerät installieren, warten und einsetzen.
- Da die folgenden Hinweise zum Betrieb für verschiedene Modelle gelten, können die Eigenschaften Ihres Mikrowellenherds sich leicht von den in diesem Handbuch beschriebenen unterscheiden, und es kann sein, dass nicht alle Warnhinweise zutreffen. Bei Fragen oder Problemen wenden Sie sich an Ihr nächstgelegenes Kundendienstzentrum oder holen Sie sich Hilfe und Informationen online unter [www.samsung.com](http://www.samsung.com).
- Dieser Mikrowellenherd wurde zum Erhitzen von Nahrungsmitteln entwickelt. Das Gerät ist ausschließlich für die Verwendung in Privathaushalten geeignet. Erwärmen Sie keine Textilien oder mit Körnern gefüllte Kissen, die zu Verbrennungen und Bränden führen könnten. Der Hersteller haftet für keinerlei Schäden, die durch unsachgemäße oder falsche Nutzung des Geräts entstehen.
- Wenn der Mikrowellenherd nicht sauber gehalten wird, kann die Oberfläche beschädigt werden. Dies wirkt sich unter Umständen nachteilig auf die Lebensdauer des Mikrowellenherds aus und verursacht möglicherweise Gefahren.

## ÜBERSICHT ÜBER DIE SYMBOLE UND ZEICHEN















**WARNUNG**

Gefährliche bzw. unsichere Praktiken, die zu **schweren Verletzungen oder zum Tod führen können.**



**VORSICHT**

Gefährliche bzw. unsichere Praktiken, die zu **leichten Verletzungen oder Sachschäden führen können.**

- |   |                                  |   |   |
|---|----------------------------------|---|---|
|  | Warnung; Brandgefahr             |  | Warnung; Heiße Oberfläche                       |
|  | Warnung; Strom                   |  | Warnung; explosives Material                    |
|  | NICHT ausführen.                 |  | Befolgen Sie die Anweisungen genau.             |
|  | NICHT demontieren.               |  | Ziehen Sie den Netzstecker aus der Steckdose.   |
|  | NICHT berühren.                  |  | Stellen Sie sicher, dass das Gerät geerdet ist. |
|  | Wichtig                          |  | Hinweis   |
|  | Bitte den Kundendienst um Hilfe. |   |   |

## SICHERHEITSHINWEISE ZUR VERMEIDUNG DES KONTAKTS MIT MIKROWELLENSTRAHLUNG

Die Nichtbeachtung der folgenden Sicherheitshinweise führt möglicherweise dazu, dass Sie schädlicher Mikrowellenstrahlung ausgesetzt sind.

- Es darf unter keinen Umständen versucht werden, den Mikrowellenherd bei geöffneter Tür zu betreiben, eigenmächtige Änderungen an der Sicherheitsverriegelung (oder den Türriegeln) vorzunehmen oder Gegenstände in die Vertiefungen der Sicherheitsverriegelung einzuführen.
- Sorgen Sie dafür, dass sich keine Gegenstände zwischen Gerätevorderseite und Herdtür befinden. Die Dichtungsf lächen der Gerätetür dürfen nicht mit Essensresten oder Reinigungsmittelrückständen verschmutzt sein. Stellen Sie sicher, dass die Gerätetür und die entsprechenden Dichtungsf lächen sauber sind, indem Sie sie nach der Benutzung des Mikrowellenherds zuerst mit einem feuchten und anschließend mit einem trockenen, weichen Lappen abwischen.
- Bei Beschädigung des Mikrowellenherds darf dieser bis zur Reparatur durch Fachpersonal vom Kundendienst für Mikrowellen nicht in Betrieb genommen werden. Es ist besonders wichtig, dass die Herdtür ordnungsgemäß schließt und folgende Teile nicht beschädigt sind:
  - Tür (verbogen)
  - Türscharniere (beschädigt oder locker)
  - Türverriegelungen und Dichtungsf lächen
- Die Reparatur des Mikrowellenherds darf nur von entsprechend geschultem Fachpersonal vom Kundendienst für Mikrowellen ausgeführt werden.

Dieses ist ein ISM-Gerät der Gruppe 2 Klasse B. Die Definition von Gruppe 2 umfasst alle ISM-Geräte, in denen Hochfrequenzenergie entsteht und/oder in Form elektromagnetischer Strahlung zur Bearbeitung von Werkstoffen, für Funkenerosions- und Elektroschweißgeräte verwendet wird.

Geräte der Klasse B sind zum Einsatz in Wohnbereichen und in Anlagen bestimmt, die direkt an eine Niederspannungsversorgung angeschlossen sind, mit der Wohngebäude versorgt werden.

## WICHTIGE HINWEISE ZUR SICHERHEIT

Stellen Sie sicher, dass diese Sicherheitshinweise jederzeit befolgt werden.

 <b>WARNUNG</b>				
 Der Mikrowellenherd darf nur von geschultem Fachpersonal modifiziert oder repariert werden.	✓	✓	✓	✓
 Erhitzen Sie Flüssigkeiten oder andere Nahrungsmittel nicht in luftdicht verschlossenen Behältern für die Mikrowelle.	✓	✓	✓	✓
 Zu Ihrer eigenen Sicherheit sollten Sie keine Hochdruckwasser- oder -dampfreiniger verwenden.	✓	✓	✓	✓
 Installieren Sie dieses Gerät weder auf unebenem Untergrund noch in der Nähe von Heizkörpern oder entflammaren Materialien, an einem feuchten, öligen oder staubigen Ort, an einem Platz, der direktem Sonnenlicht oder Wassereinwirkungen ausgesetzt ist oder an dem Gas austreten könnte.	✓	✓	✓	✓
 Dieses Gerät muss gemäß den örtlichen und nationalen Vorschriften ordnungsgemäß geerdet werden.	✓	✓	✓	✓
 Entfernen Sie Fremdstoffe wie Staub oder Wasser mit einem trockenen Tuch regelmäßig von den Anschlussstiften des Steckers sowie den Kontaktpunkten.	✓	✓	✓	✓
 Ziehen Sie nicht am Netzkabel, knicken Sie es nicht und stellen Sie keine schweren Gegenstände auf das Netzkabel.	✓	✓	✓	✓
 Im Fall eines Gaslecks (z. B. durch Propangas, Erdgas usw.) lüften Sie den Raum sofort, ohne den Netzstecker zu berühren.	✓	✓	✓	✓
 Berühren Sie den Netzstecker nicht mit nassen Händen.	✓	✓	✓	✓
 Schalten Sie das Gerät, solange es arbeitet, nicht durch Herausziehen des Netzsteckers aus.	✓	✓	✓	✓
 Führen Sie keine Finger oder Fremdstoffe in das Gerät ein. Wenn ein Fremdstoff wie z. B. Wasser in das Gerät eingedrungen ist, ziehen Sie den Netzstecker und wenden Sie sich an Ihr örtliches Kundendienstcenter.	✓	✓	✓	✓

<input type="checkbox"/>	Üben Sie keinen übermäßigen Druck oder Gewalt auf das Gerät aus.	✓	✓	✓	✓
<input type="checkbox"/>	Stellen Sie den Herd nicht über ein zerbrechliches Objekt wie z. B. ein Waschbecken oder Glasgegenstände. (nur Modell zur Aufstellung auf der Arbeitsplatte)	✓	✓		
<input type="checkbox"/>	Verwenden Sie niemals Waschbenzin, Verdüner, Alkohol, Dampf- oder Hochdruckreiniger, um das Gerät zu reinigen.	✓	✓	✓	✓
<input type="checkbox"/>	Stellen Sie sicher, dass Netzspannung, Frequenz und Stromstärke den Angaben in den technischen Daten des Geräts entsprechen.	✓	✓		✓
<input type="checkbox"/>	Verbinden Sie den Netzstecker fest mit der Steckdose. Verwenden Sie keine Mehrfachstecker, Verlängerungskabel oder Stromtrafos.	✓	✓	✓	
<input type="checkbox"/>	Verlegen Sie das Netzkabel nicht über scharfe Metallkanten, zwischen Objekten oder hinter dem Herd.	✓	✓	✓	
<input type="checkbox"/>	Verwenden Sie niemals beschädigte Netzstecker und Netzkabel oder eine lose Wandsteckdose. Wenn das Netzkabel bzw. der Stecker beschädigt sind, wenden Sie sich an Ihr örtliches Kundendienstcenter.	✓	✓	✓	✓
<input type="checkbox"/>	Haushaltsgeräte sollen nicht mit einem externen Zeitschalter oder einer separaten Fernbedienung bedient werden.	✓	✓		
<input type="checkbox"/>	Gießen oder sprühen Sie kein Wasser direkt auf den Herd.	✓	✓		
<input type="checkbox"/>	Stellen Sie Gegenstände weder auf oder in den Herd, noch auf die Herdtür.	✓	✓	✓	
<input type="checkbox"/>	Sprühen Sie kein flüchtiges Material wie z. B. Insektizide auf die Oberfläche des Herds.	✓	✓		
<input checked="" type="checkbox"/>	Kinder müssen beaufsichtigt werden, damit sie nicht mit dem Gerät spielen können. Achten Sie beim Öffnen oder Schließen der Gerätetür auf Kinder in der Nähe, da diese gegen die Gerätetür laufen oder ihre Finger einklemmen könnten.	✓	✓	✓	✓
<input type="checkbox"/>	Das Gerät ist nicht zur Aufstellung in Straßenfahrzeugen, Wohnwagen und ähnlichen Fahrzeugen bestimmt und nicht für die Nutzung in Außenbereichen geeignet.	✓	✓	✓	✓
<input type="checkbox"/>	Lagern Sie kein entflammendes Material im Mikrowellenherd. Seien Sie besonders vorsichtig beim Erhitzen von alkoholhaltigen Gerichten oder Getränken, da der Alkoholdampf in Kontakt mit heißen Teilen des Herds kommen könnte.	✓		✓	✓
<input type="checkbox"/>	Der Mikrowellenherd ist zur Aufstellung auf der Arbeitsplatte bestimmt und darf nicht im Innern eines Schrankes aufgestellt werden. (nur Modell zur Aufstellung auf der Arbeitsplatte)	✓	✓	✓	✓

<input checked="" type="checkbox"/>	<b>WARNUNG:</b> Das Gerät und seine zugänglichen Teile können während des Betriebs heiß werden. Es ist Vorsicht geboten, damit Sie die Heizelemente im Innern des Ofens nicht berühren. Kinder unter 8 Jahren sollten von dem Gerät ferngehalten werden, es sei denn sie werden ständig beaufsichtigt.	✓	✓	✓	✓
<input checked="" type="checkbox"/>	<b>WARNUNG:</b> Kinder dürfen den Mikrowellenherd nur dann ohne Aufsicht verwenden, wenn Sie die Risiken eines unsachgemäßen Gebrauchs kennen und genaue Anweisungen erhalten haben, so dass sie den Mikrowellenherd ohne Gefahr bedienen können.	✓	✓	✓	✓
<input checked="" type="checkbox"/>	Dieses Gerät kann von Kindern ab 8 Jahren und Personen mit verminderten körperlichen, sensorischen oder geistigen Fähigkeiten oder einem Mangel an Erfahrung und Wissen bedient werden, wenn sie unter Aufsicht stehen oder eine Unterweisung zum sicheren Umgang mit dem Gerät erhalten haben und die damit verbundenen Gefahren verstehen. Kinder dürfen nicht mit dem Gerät spielen. Kinder dürfen das Gerät nur unter Aufsicht reinigen oder warten.	✓	✓	✓	✓
<input type="checkbox"/>	<b>WARNUNG:</b> Wenn die Herdtür oder die Türscharniere beschädigt sind, darf der Mikrowellenherd bis zur Reparatur durch sachkundiges Fachpersonal nicht verwendet werden.	✓	✓	✓	✓
<input type="checkbox"/>	<b>WARNUNG:</b> Wartungs- oder Reparaturarbeiten, für die eine Schutzabdeckung gegen Mikrowellenstrahlung entfernt werden muss, dürfen nur von sachkundigem Fachpersonal ausgeführt werden.	✓	✓	✓	✓
<input type="checkbox"/>	<b>WARNUNG:</b> Stellen Sie sicher, dass das Gerät ausgeschaltet ist, bevor Sie die Glühlampe auswechseln, da sonst die Gefahr eines elektrischen Schlags besteht.	✓	✓	✓	
<input type="checkbox"/>	<b>WARNUNG:</b> Flüssigkeiten und andere Nahrungsmittel dürfen nicht in luftdicht verschlossenen Behältnissen erhitzt werden, da diese explodieren können.	✓		✓	✓
<input type="checkbox"/>	<b>WARNUNG:</b> Zugängliche Teile können sich im Betrieb erwärmen. Halten Sie kleine Kinder deshalb fern, um Verbrennung zu verhindern.	✓		✓	
<input checked="" type="checkbox"/>	<b>WARNUNG:</b> Beim Erhitzen von Getränken im Mikrowellenherd kann es zu verzögertem Sieden und damit verbundenem Spritzen kommen. Halten Sie deshalb nach dem Ausschalten des Mikrowellenherds IMMER eine Ruhezeit von mindestens 20 Sekunden ein, damit ein Temperatenausgleich stattfinden kann. Rühren Sie die Nahrungsmittel bei Bedarf während des Erhitzens, jedoch IMMER nach dem Erhitzen um. Befolgen Sie bei Verbrühungen die nachstehenden ERSTE HILFE-Anweisungen: <ul style="list-style-type: none"> <li>• Halten Sie die verbrühte Körperstelle mindestens 10 Minuten unter kaltes Wasser.</li> <li>• Bedecken Sie die Wunde mit einem sauberen, trockenen Verband.</li> <li>• Tragen Sie keine Cremes, Öle oder Lotionen auf.</li> </ul>	✓	✓	✓	✓



	Das Gerät erhitzt sich im Betrieb. Es ist Vorsicht geboten, damit Sie die Heizelemente im Innern des Ofens nicht berühren.	✓	✓	✓
	<b>WARNUNG:</b> Babynahrung in Flaschen und Gläsern muss vor dem Füttern gut geschüttelt bzw. durchgerührt und auf Temperaturverträglichkeit kontrolliert werden, um Verbrennungen zu vermeiden.		✓	
	Dieses Gerät ist nicht zum Gebrauch durch Personen (auch Kinder) mit verminderten körperlichen, sensorischen oder geistigen Fähigkeiten oder einem Mangel an Erfahrung und Wissen bestimmt. Von dieser Regel darf nur abgewichen werden, wenn diese Personen unter Aufsicht stehen oder durch eine für ihre Sicherheit verantwortliche Person eine Unterweisung zur Bedienung des Geräts erhalten haben.	✓	✓	✓
	Dieser Mikrowellenherd muss ordnungsgemäß ausgerichtet und in der richtigen Höhe aufgestellt werden, damit der Garraum und der Bedienbereich leicht zugänglich sind.	✓	✓	✓
	Bevor Sie den Mikrowellenherd zum ersten Mal verwenden, sollten Sie 10 Minuten lang etwas Wasser darin erhitzen.	✓	✓	✓
	Der Mikrowellenherd muss so aufgestellt werden, dass sich in Reichweite des Kabels eine Steckdose befindet. Wenn der Mikrowellenherd ungewöhnliche Geräusche, Brandgeruch oder Rauch entwickelt, trennen Sie sofort die Stromversorgung und wenden Sie sich an Ihr nächstgelegenes Kundendienstcenter.	✓	✓	✓
	Während des Reinigungsprogramms können die Oberflächen heißer als üblich werden und deshalb sollten Sie Kinder fernhalten. (Nur beim Modell mit Reinigungsprogramm)		✓	✓
	Verschüttetes muss vor dem Reinigen entfernt werden und im Reinigungshandbuch angegebene Utensilien können beim Reinigen im Ofen gelassen werden. (Nur beim Modell mit Reinigungsprogramm)	✓	✓	✓
	Das Gerät muss so aufgestellt werden, dass es auch nach der Installation vom Netz getrennt werden kann. Dies kann erreicht werden, indem der Stecker stets zugänglich bleibt oder in die fest verlegte Leitung ein Schalter entsprechend den Anschlussvorschriften integriert wird. (Nur Modell zum Schrankeinbau)	✓	✓	✓
	Falls das Netzkabel beschädigt ist, muss es vom Hersteller oder vom Kundendienst bzw. von einer entsprechend qualifizierten Fachkraft ausgetauscht werden, um Gefährdungen auszuschließen.		✓	
	<b>WARNUNG:</b> Wenn das Gerät im Kombimodus eingesetzt wird, dürfen Kinder es wegen der auftretenden hohen Temperaturen nur unter Aufsicht Erwachsener verwenden.		✓	
	Wenn das Gerät im Betrieb ist, können Flächen, die Sie erreichen können, heiß sein.		✓	

	Die Ofentür oder die Außenflächen können im Betrieb heiß werden.	✓		
<b>! VORSICHT</b>				
	Verwenden Sie nur Kochzubehör, das für den Einsatz im Innern von Mikrowellenherden geeignet ist; Verwenden Sie KEINE Metallbehälter, Essgeschirr mit Gold- oder Silberrand, Spieße, Gabeln usw. Entfernen Sie Drahtverschlüsse von Papier- oder Plastiktüten. Grund: Es kann zu einer elektrischen Funkenbildung kommen, wodurch der Mikrowellenherd unter Umständen beschädigt wird.	✓	✓	✓
	Lassen Sie die Mikrowelle nicht unbeaufsichtigt, wenn Sie Nahrungsmittel in Plastik- oder Papierbehältern erhitzen, da die Gefahr besteht, dass sich die Behälter entzünden.	✓	✓	
	Verwenden Sie den Mikrowellenherd nicht zum Trocknen von Zeitungen oder Kleidung.	✓	✓	✓
	Geben Sie bei kleineren Mengen von Nahrungsmitteln geringere Garzeiten ein, um ein Überhitzen und Verbrennen der Nahrungsmittel zu verhindern.	✓	✓	✓
	Bei Rauchentwicklung im Gerät halten Sie die Herdtür geschlossen und schalten das Gerät aus bzw. unterbrechen die Stromversorgung.	✓	✓	✓
	Der Ofen sollte regelmäßig gereinigt und eventuelle Essensrückstände entfernt werden.	✓	✓	✓
	Netzkabel und Netzstecker dürfen nicht mit Wasser in Berührung kommen und das Netzkabel muss von heißen Flächen ferngehalten werden.	✓	✓	
	Kochen Sie Eier nie in der Schale, und wärmen Sie hart gekochte Eier niemals in der Schale auf. Sie könnten anderenfalls explodieren, selbst nachdem das Wärmen in der Mikrowelle abgeschlossen ist. Erhitzen Sie auch keine luftdichten oder vakuumverschlossenen Flaschen, Einmachgläser, Behälter sowie keine Nüsse mit Schale, Tomaten usw.		✓	✓
	Decken Sie die Belüftungsschlitze nicht mit Tüchern oder Papier ab. Sie können Feuer fangen, da heiße Luft aus dem Mikrowellenherd entweicht. Zudem kann sich der Mikrowellenherd aufgrund von Überhitzung automatisch selbst abschalten, bis er ausreichend abgekühlt ist.	✓	✓	
	Um versehentliche Verbrennungen zu vermeiden, verwenden Sie IMMER Ofenhandschuhe, wenn Sie ein Gefäß aus dem Mikrowellenherd nehmen.		✓	
	Berühren Sie nicht die Heizelemente oder die Innenwände des Garraums, ehe sich der Ofen nicht abgekühlt hat.		✓	

★	Rühren Sie Flüssigkeiten nach der Hälfte oder nach Ablauf der Garzeit um, und lassen Sie sie mindestens 20 Sekunden lang stehen, um ein Überkochen zu vermeiden.		✓	
★	Stehen Sie beim Öffnen des Mikrowellenherds eine Armlänge entfernt, um Verbrühungen durch aus dem Innenraum entweichenden Dampf oder heiße Luft zu vermeiden.		✓	
□	Schalten Sie das Gerät nicht ein, wenn es leer ist. Der Mikrowellenherd schaltet sich aus Sicherheitsgründen 30 Minuten lang automatisch ab. Wir empfehlen, stets ein Glas Wasser in den Mikrowellenherd zu stellen, damit die Mikrowellen absorbiert werden, falls das Gerät versehentlich eingeschaltet wird.	✓		✓
□	Benutzen Sie keine scharfen Scheuermittel oder Metallschaber, um das Glas der Ofentür zu reinigen. Sie könnten die Oberfläche zerkratzen, und damit das Glas zerbrechen lassen.	✓		✓
★	Halten Sie beim Aufstellen des Mikrowellenherds die in diesem Handbuch angegebenen Abstände ein. (Siehe „Aufstellen des Mikrowellenherds“)	✓		✓
★	Gehen Sie vorsichtig vor, wenn Sie weitere elektrische Geräte an Steckdosen in der Nähe des Mikrowellenherds anschließen.	✓	✓	✓



## KORREKTE ENTSORGUNG VON ALTGERÄTEN (ELEKTRO- UND ELEKTRONIKSCHROTT)

(In den Ländern der Europäischen Union und anderen europäischen Ländern mit einem separaten Sammelsystem)

Die Kennzeichnung auf dem Produkt, Zubehörteilen bzw. auf der dazugehörigen Dokumentation gibt an, dass das Produkt und Zubehörteile (z. B. Ladegerät, Kopfhörer, USB-Kabel) nach ihrer Lebensdauer nicht zusammen mit dem normalen Haushaltsmüll entsorgt werden dürfen. Entsorgen Sie dieses Gerät und Zubehörteile bitte getrennt von anderen Abfällen, um der Umwelt bzw. der menschlichen Gesundheit nicht durch unkontrollierte Müllbeseitigung zu schaden. Helfen Sie mit, das Altgerät und Zubehörteile fachgerecht zu entsorgen, um die nachhaltige Wiederverwertung von stofflichen Ressourcen zu fördern.

Private Nutzer wenden sich an den Händler, bei dem das Produkt gekauft wurde, oder kontaktieren die zuständigen Behörden, um in Erfahrung zu bringen, wo Sie das Altgerät bzw. Zubehörteile für eine umweltfreundliche Entsorgung abgeben können.

Gewerbliche Nutzer wenden sich an ihren Lieferanten und gehen nach den Bedingungen des Kaufvertrags vor. Dieses Produkt und elektronische Zubehörteile dürfen nicht zusammen mit anderem Gewerbemüll entsorgt werden.

## AUFSTELLEN DES KOMPAKTMIKROWELLENOFENS

Stellen Sie den Ofen auf einer ebenen und waagerechten Fläche in 85cm Höhe auf. Diese Fläche muss ausreichend fest sein, um das Gewicht des Ofens zu tragen.

1. Achten Sie beim Aufstellen des Kompaktmikrowellenofens auf ausreichende Belüftung. Hinter dem Kompaktmikrowellenofen und an den Seiten sollten mindestens 10 cm und oberhalb des Geräts mindestens 20 cm Abstand eingehalten werden.

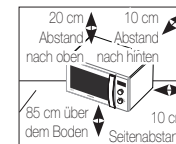

2. Entnehmen Sie das gesamte Verpackungsmaterial aus dem Inneren des Kompaktmikrowellenofens. Legen Sie den Drehring und den Drehteller in den Garraum. Vergewissern Sie sich, dass der Drehteller problemlos gedreht werden kann.

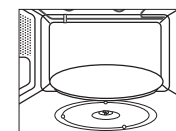

3. Der Kompaktmikrowellenofen muss so aufgestellt werden, dass sich in Reichweite des Kabels eine Steckdose befindet.

- ☑ Wenn das Netzkabel beschädigt ist, muss es durch ein spezielles Kabel oder ein beim Hersteller oder dem Kundendienst erhältliches Zubehörteil ausgetauscht werden. Stecken Sie den Netzstecker zu Ihrer eigenen Sicherheit nur in eine 3-polige, geerdete Wechselstromsteckdose mit 230 V und einer Frequenz von 50 Hz. Wenn das Netzkabel des Geräts beschädigt ist, muss es durch ein spezielles Kabel ersetzt werden.
- ☑ Stellen Sie den Kompaktmikrowellenofen nicht in einer heißen oder feuchten Umgebung auf, z. B. in der Nähe eines herkömmlichen Herds oder eines Heizkörpers. Die Parameter der Stromversorgung müssen eingehalten werden. Bei Verwendung eines Verlängerungskabels muss dies denselben Anforderungen entsprechen wie das mit dem Kompaktmikrowellenofen gelieferte Netzkabel. Reinigen Sie den Garraum und die Türdichtung des Kompaktmikrowellenofens vor der ersten Benutzung mit einem feuchten Lappen.

## EINSTELLEN DER UHRZEIT

Ihr Kompaktmikrowellenofen ist mit einer eingebauten Uhr ausgestattet. Wenn das Gerät an das Stromnetz angeschlossen ist, erscheint automatisch „:0“, „88:88“ oder „12:00“ im Display. Bitte stellen Sie die aktuelle Uhrzeit ein. Die Zeit kann in 24-Stunden- oder 12-Stunden-Notation angezeigt werden. Sie müssen die Uhr einstellen:

- beim erstmaligen Aufstellen des Kompaktmikrowellenofens
- nach einem Stromausfall

 Denken Sie daran, die Uhr zurückzustellen, wenn Sie von Sommerzeit auf Winterzeit und umgekehrt wechseln.

### 1. Um die Uhrzeit anzuzeigen in...

- 12-Stunden-Notation
- 24-Stunden-Notation

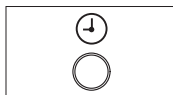

### 2. Stellen Sie mit dem Drehschalter **ZEIT/GEWICHT** (🕒/🍖) die gewünschte Zeit (Stunden) ein.

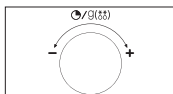

### 3. Drücken Sie die Taste .

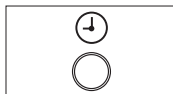

### 4. Stellen Sie mit dem Drehschalter **ZEIT/GEWICHT** (🕒/🍖) die gewünschte Zeit (Minuten) ein.

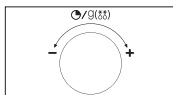

### 5. Drücken Sie die Taste .

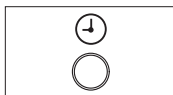

## SO FUNKTIONIERT EIN KOMPAKTMIKROWELLENOFEN

Mikrowellen sind elektromagnetische Hochfrequenzwellen. Mit der abgegebenen Energie können Nahrungsmittel erhitzt oder aufgewärmt werden, wobei sich Konsistenz oder Farbe der Nahrungsmittel nicht ändern.

Mikrowellen können für Folgendes verwendet werden:

- Auftauen (manuell und automatisch)
- Erhitzen
- Aufwärmen

Kochprinzip

1. Die vom Magnetron erzeugten Mikrowellen werden gleichmäßig verteilt, während sich die Nahrungsmittel auf dem Drehteller drehen. So werden die Nahrungsmittel gleichmäßig erhitzt.
2. Die Mikrowellen dringen bis etwa 2,5 cm tief in die Nahrungsmittel ein. Der Erhitzungsvorgang setzt sich dann durch das Ausbreiten der Hitze in den Nahrungsmitteln fort.
3. Die Garzeiten variieren je nach verwendetem Behältnis und folgenden Nahrungsmiteleigenschaften:
  - Menge und Dichte
  - Wassergehalt
  - Anfängliche Temperatur (tiefgefroren oder nicht)

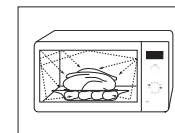

-  Da das Innere der Nahrungsmittel durch die Wärmeausbreitung erhitzt wird, läuft der Erhitzungsvorgang auch nach der Entnahme aus dem Kompaktmikrowellenofen weiter. Daher müssen die in den Rezepten und in dieser Bedienungsanleitung angegebenen Ruhezeiten eingehalten werden, um Folgendes sicherzustellen:
- Gleichmäßiger Garzustand der Nahrungsmittel
  - Gleichmäßige Temperaturverteilung in den Nahrungsmitteln

## ÜBERPRÜFEN AUF ORDNUNGSGEMÄSSE FUNKTIONSWEISE

Mit Hilfe des folgenden einfachen Verfahrens können Sie jederzeit überprüfen, ob Ihr Kompaktmikrowellenofen ordnungsgemäß funktioniert. Öffnen Sie die Gerätetür, indem Sie am Türgriff an der rechten Seite der Tür ziehen. Stellen Sie ein Glas Wasser auf den Drehteller. Schließen Sie dann die Gerätetür.

1. Stellen Sie durch Drehen des **LEISTUNGSWAHLSCHALTERS** die maximale Leistungsstufe ein.

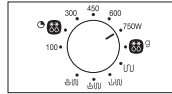

2. Stellen Sie mit dem Drehschalter **ZEIT/GEWICHT** (☉/g(\*\*)) eine Zeit zwischen 4 und 5 Minuten ein.

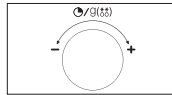

**Ergebnis:** Die Innenbeleuchtung des Geräts schaltet sich ein, und der Drehteller beginnt sich zu drehen.

- 1) Der Garvorgang wird gestartet. Nach Beendigung erklingt viermal ein Signalton.
- 2) Abschließend erklingt dreimal ein Signalton (einmal pro Minute).
- 3) Die aktuelle Uhrzeit wird wieder angezeigt.

- ☑ Der Kompaktmikrowellenofen muss in eine dafür geeignete Wandsteckdose eingesteckt werden. Setzen Sie den Drehteller in den Kompaktmikrowellenofen ein. Wenn Sie eine niedrigere Leistungsstufe verwenden, dauert es länger, bis das Wasser kocht.

## VERFAHRENSWEISE BEI PROBLEMEN

Wenn eins der unten aufgeführten Probleme auftritt, versuchen Sie es mit den angegebenen Vorschlägen zu lösen.

### Dies ist normal.

- Kondenswasser im Garraum des Kompaktmikrowellenofens
- Luftströmung an der Gerätetür und am Gehäuse
- Lichtreflexe an der Gerätetür und am Gehäuse
- Entweichen von Dampf an der Gerätetür oder den Belüftungsschlitzen

**Der Kompaktmikrowellenofen startet den Garvorgang nicht, wenn Sie am Drehschalter ZEIT/GEWICHT (☉/g(\*\*)) drehen.**

- Ist die Gerätetür vollständig geschlossen?

### Die Nahrungsmittel werden nicht erhitzt.

- Haben Sie den Timer richtig eingestellt?
- Ist die Gerätetür geschlossen?
- Ist der elektrische Schaltkreis überlastet, sodass eine Sicherung durchgebrannt ist oder ein Sicherungsautomat ausgelöst wurde?

### Zu sehr oder zu wenig erhitzte Nahrungsmittel

- Wurde die für die Art der Nahrungsmittel geeignete Garzeit eingestellt?
- Wurde die entsprechende Leistungsstufe eingestellt?

### Funkenbildung und Knistern (Lichtbogenbildung) im Garraum

- Haben Sie Geschirr mit Metallrändern verwendet?
- Haben Sie eine Gabel oder einen anderen Metallgegenstand im Garraum des Kompaktmikrowellenofens vergessen?
- Befindet sich Aluminiumfolie zu nah an den Innenwänden des Geräts?

### Der Kompaktmikrowellenofen verursacht Störungen bei Radio- oder Fernsehgeräten

- Bei Betrieb des Kompaktmikrowellenofens kann es zu leichten Störungen des Radio- und Fernsehempfangs kommen. Dies ist normal. Stellen Sie den Kompaktmikrowellenofen nicht in der Nähe von Fernseh- oder Radiogeräten und Antennen auf, um diesen Effekt zu verringern.

- ☑ Wenn Sie mit dem Problem mit den oben genannten Vorschlägen nicht lösen konnten, wenden Sie sich an Ihren örtlichen Händler oder den SAMSUNG-Kundendienst.

## ERHITZEN/AUFWÄRMEN

Hinweise zum Erhitzen oder Aufwärmen von Nahrungsmitteln.

Überprüfen Sie stets die vorgenommenen Einstellungen, bevor Sie das Gerät unbeaufsichtigt lassen.

Legen Sie zuerst die Lebensmittel in die Mitte des Drehtellers. Schließen Sie dann die Gerätetür.

1. Stellen Sie durch Drehen des **LEISTUNGSWAHLSCHALTERS** die maximale Leistungsstufe ein.  
**(MAXIMALE LEISTUNG: 750 W)**

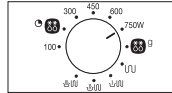

2. Stellen Sie mit dem Drehschalter **ZEIT/GEWICHT** (☉/☉(g)) die gewünschte Zeit ein.

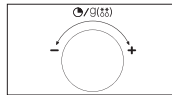

**Ergebnis:** Die Innenbeleuchtung des Geräts schaltet sich ein, und der Drehteller beginnt sich zu drehen.

- 1) Der Garvorgang wird gestartet. Nach Beendigung erklingt viermal ein Signalton.
- 2) Abschließend erklingt dreimal ein Signalton (einmal pro Minute).
- 3) Die aktuelle Uhrzeit wird wieder angezeigt.

- ☑ Schalten Sie den Kompaktmikrowellenofen niemals ein, wenn er leer ist.
- ☑ Sie können die Leistungsstufe während des Betriebs ändern, indem Sie am **LEISTUNGSWAHLSCHALTER** drehen.

## LEISTUNGSSTUFEN

Sie können zwischen den unten aufgeführten Leistungsstufen auswählen.

Leistungsstufe	Ausgangsleistung	
	MIKROWELLE	GRILL
HOCH	750 W	
MITTELHOCH	600 W	
MITTEL	450 W	
MITTELNIEDRIG	300 W	
MANUELL AUFTAUEN (☉**)	180 W	
AUTOMATISCH AUFTAUEN (**g)	180 W	
NIEDRIG/WARMHALTEN	100 W	
GRILL	-	1100 W
KOMBINATIONSMODUS I (☉/☉)	300 W	1100 W
KOMBINATIONSMODUS II (☉/☉)	450 W	1100 W
KOMBINATIONSMODUS III (☉/☉)	600 W	1100 W

- ☑ Wenn Sie eine höhere Leistungsstufe auswählen, muss die Garzeit dementsprechend verringert werden.
- ☑ Wenn Sie eine niedrigere Leistungsstufe auswählen, muss die Garzeit entsprechend verlängert werden.

## UNTERBRECHEN DES GARVORGANGS

Sie können den Garvorgang jederzeit unterbrechen, um die Nahrungsmittel zu überprüfen.

1. Um den Garvorgang vorübergehend zu unterbrechen, öffnen Sie die Gerätetür.

**Ergebnis:** Der Garvorgang wird unterbrochen. Um den Garvorgang fortzusetzen, schließen Sie die Gerätetür.

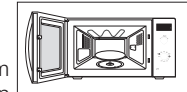

2. Um den Garvorgang vollständig abubrechen, drehen Sie den Drehschalter **ZEIT/GEWICHT** (☉/☉(g)) nach links. In der Anzeige wird „: 0“ angezeigt.

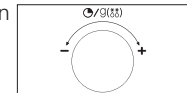

## EINSTELLEN DER GARZEIT

Stellen Sie mit dem Drehschalter **ZEIT/GEWICHT** (☉/g(δδ)) die restliche Garzeit ein.

Um die Garzeit während des Garvorgangs zu verlängern oder zu verkürzen, drehen Sie den Drehschalter nach rechts bzw. nach links.

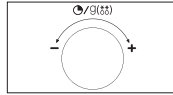

## MANUELLES AUFTAUEN VON NAHRUNGSMITTELN

Mit der manuellen Auftaufunktion können Sie Fleisch, Geflügel und Fisch auftauen. Legen Sie zuerst die gefrorenen Lebensmittel in die Mitte des Drehtellers, und schließen Sie die Gerätetür.

1. Drehen Sie den **LEISTUNGSWAHLSCHALTER** auf das Symbol für **Manuell Auftauen** (☉δδ).

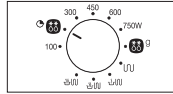

2. Wählen Sie mit dem Drehschalter **ZEIT/GEWICHT** (☉/g(δδ)) die gewünschte Garzeit aus.

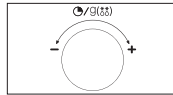

**Ergebnis:** Die Innenbeleuchtung des Geräts schaltet sich ein, und der Drehteller beginnt sich zu drehen.

- 1) Der Garvorgang wird gestartet. Nach Beendigung erklingt viermal ein Signalton.
- 2) Abschließend erklingt dreimal ein Signalton (einmal pro Minute).
- 3) Die aktuelle Uhrzeit wird wieder angezeigt.

☑ Verwenden Sie nur mikrowellengeeignetes Geschirr.

☑ Wenn Sie die Nahrungsmittel manuell auftauen möchten, stellen Sie die Funktion für manuelles Auftauen mit einer Leistungsstufe von 180 W ein. Weitere Informationen zum manuellen Auftauen und den Auftauzeiten finden Sie auf Seite 20.

## AUTOMATISCHES AUFTAUEN

Mit der automatischen Auftaufunktion können Sie Fleisch, Geflügel und Fisch auftauen. Legen Sie zuerst die gefrorenen Lebensmittel in die Mitte des Drehtellers, und schließen Sie die Gerätetür.

1. Drehen Sie den **LEISTUNGSWAHLSCHALTER** auf das Symbol für **Automatisch Auftauen** (δδ g).

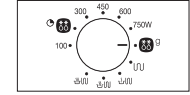

2. Wählen Sie mit dem Drehschalter **ZEIT/GEWICHT** (☉/g(δδ)) das gewünschte Gewicht aus.

**Ergebnis:** Die Innenbeleuchtung des Geräts schaltet sich ein, und der Drehteller beginnt sich zu drehen.

- 1) Der Garvorgang wird gestartet. Nach Beendigung erklingt viermal ein Signalton.
- 2) Abschließend erklingt dreimal ein Signalton (einmal pro Minute).
- 3) Die aktuelle Uhrzeit wird wieder angezeigt.

☑ Verwenden Sie nur mikrowellengeeignetes Geschirr.

## EINSTELLUNGEN BEIM AUTOMATISCHEN AUFTAUEN

Entfernen Sie vor dem Auftauen das gesamte Verpackungsmaterial. Legen Sie die gefrorenen Nahrungsmittel auf den Drehteller. Die Nahrungsmittel bei Erklängen des Signaltons wenden. Halten Sie nach dem automatischen Auftauvorgang die entsprechende Ruhezeit ein.

Lebensmittel	Portionsgröße	Ruhezeit	Empfehlung
Fleisch	200-1500 g	20-60 Min.	Die Seiten mit Aluminiumfolie schützen. Die Nahrungsmittel bei Erklängen des Signaltons wenden.
Geflügel	200-1500 g	20-60 Min.	
Fisch	200-1500 g	20-50 Min.	

## AUSWAHL DES ZUBEHÖRS

Verwenden Sie mikrowellengeeignetes Geschirr. Verwenden Sie keine Behälter oder Geschirr aus Kunststoff, Papierbecher, Tücher usw.

Wenn Sie den Kombinationsmodus (Grill + Mikrowelle) verwenden möchten, dürfen Sie nur mikrowellengeeignetes und hitzebeständiges Geschirr verwenden.

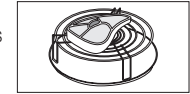

☑ Weitere Angaben zum geeigneten Kochgeschirr finden Sie im Abschnitt "Informationen zum Geschirr" auf Seite 14.

## GRILLEN

Mit dem Grill können Sie Nahrungsmittel ohne Einsatz von Mikrowellen schnell erhitzen und bräunen. Zu diesem Zweck ist im Lieferumfang des Kompaktmikrowellenofens ein Grillrost enthalten.

1. Heizen Sie den Grill auf die gewünschte Temperatur vor. Drehen Sie dazu den Drehschalter **LEISTUNGSWAHLSCHALTER** auf das Symbol für den **Grill** (☀️), und stellen Sie mit dem Drehschalter **ZEIT/GEWICHT** (🕒/⚖️) die gewünschte Temperatur ein.

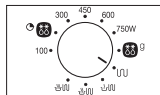

2. Öffnen Sie die Gerätetür. Legen Sie die Nahrungsmittel auf den Rost und diesen auf den Drehteller. Schließen Sie die Gerätetür.

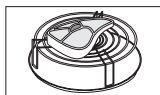

3. Stellen Sie mit dem Drehschalter **ZEIT/GEWICHT** (🕒/⚖️) die gewünschte Zeit ein.

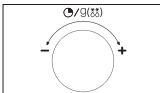

**Ergebnis:** Die Innenbeleuchtung des Geräts schaltet sich ein, und der Drehteller beginnt sich zu drehen.

- 1) Der Garvorgang wird gestartet. Nach Beendigung erklingt viermal ein Signalton.
- 2) Abschließend erklingt dreimal ein Signalton (einmal pro Minute).
- 3) Die aktuelle Uhrzeit wird wieder angezeigt.

- ☑️ Während des Grillvorgangs schaltet sich das Heizelement ein und aus. Dieses System wurde entwickelt, um eine Überhitzung des Kompaktmikrowellenofens zu verhindern.
- ☑️ Verwenden Sie zum Berühren des Geschirrs im Kompaktmikrowellenofen stets Ofenhandschuhe, da sie sehr heiß sind.

## KOMBINIERTE MIKROWELLEN- UND GRILLFUNKTION

Die Mikrowellenfunktion kann auch mit der Grillfunktion kombiniert werden, um Nahrungsmittel schnell zu garen und gleichzeitig zu bräunen.

- ☑️ Verwenden Sie STETS mikrowellene geeignetes und hitzebeständiges Geschirr. Glas- oder Keramikgeschirr ist ideal, da die Nahrungsmittel von den Mikrowellen gleichmäßig durchdrungen werden.
- ☑️ Verwenden Sie zum Berühren der Behälter im Kompaktmikrowellenofen STETS Topflappen, da sie sehr heiß sind.

1. Öffnen Sie die Gerätetür. Legen Sie die Nahrungsmittel auf den Rost und diesen auf den Drehteller. Schließen Sie die Gerätetür.

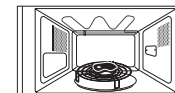

2. Drehen Sie den **LEISTUNGSWAHLSCHALTER** auf die geeignete Leistungsstufe (☀️, ☀️, ☀️, ☀️).

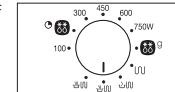

3. Stellen Sie mit dem Drehschalter **ZEIT/GEWICHT** (🕒/⚖️) die gewünschte Zeit ein.

**Ergebnis:** Die Innenbeleuchtung des Geräts schaltet sich ein, und der Drehteller beginnt sich zu drehen.

- 1) Der Garvorgang wird gestartet. Nach Beendigung erklingt viermal ein Signalton.
- 2) Abschließend erklingt dreimal ein Signalton (einmal pro Minute).
- 3) Die aktuelle Uhrzeit wird wieder angezeigt.

- ☑️ Die maximale Mikrowellenleistung beim kombinierten Mikrowellen- und Grillmodus beträgt 600 W.

## INFORMATIONEN ZUM GESCHIRR

Um Nahrungsmittel im Kompaktmikrowellenofen zubereiten zu können, müssen die Mikrowellen die Nahrungsmittel durchdringen können, ohne dabei vom verwendeten Geschirr reflektiert oder absorbiert zu werden. Deshalb muss das Geschirr sorgfältig ausgewählt werden. Wenn das Geschirr als mikrowellene geeignet gekennzeichnet ist, können Sie es ohne Bedenken verwenden. In der folgenden Liste werden verschiedenen Arten von Geschirr beschrieben und angegeben, ob und wie sie in einem Kompaktmikrowellenofen verwendet werden können.

Geschirr	Mikrowellene geeignet	Kommentar
<b>Aluminiumfolie</b>	✓ x	Kann in kleineren Mengen verwendet werden, um bestimmte Bereiche vor Überhitzung zu schützen. Wenn sich die Aluminiumfolie zu dicht an den Innenwänden befindet oder zu viel Folie verwendet wird, kann es zu Lichtbogenbildung kommen.
<b>Backunterlage</b>	✓	Nicht länger als 8 Minuten vorheizen.
<b>Porzellan und Steingut</b>	✓	Keramik, Töpferware, glasiertes Steingut und feines Porzellan sind in der Regel geeignet, sofern sie keine Metallverzierungen aufweisen.
<b>Einweggeschirr aus Kunststoff oder Pappe</b>	✓	Einige Tiefkühlgerichte werden in dieser Verpackung geliefert.
<b>Fastfood-Verpackungen</b>		
• Styroporbecher und -behälter	✓	Geeignet zum Aufwärmen von Nahrungsmitteln. Durch Überhitzung kann das Styropor schmelzen.
• Papiertüten oder Papier	x	Kann Feuer fangen.
• Recyclingpapier oder Metallverzierungen	x	Kann zu Funkenbildung führen.
<b>Glasgeschirr</b>		
• Kombiniertes Koch- und Anrichtengeschirr	✓	Kann verwendet werden, sofern es keine Metallverzierungen aufweist.
• Feines Glasgeschirr	✓	Kann zum Aufwärmen von Speisen oder Getränken verwendet werden. Dünnes Glas kann bei schnellem Erhitzen springen oder zerbrechen.

Geschirr	Mikrowellene geeignet	Kommentar
• Einmachgläser	✓	Der Deckel muss abgenommen werden. Nur zum Aufwärmen geeignet.
<b>Metal</b>		
• Geschirr	x	Kann zu Funkenbildung oder Feuer führen.
• Verschlussdrähte für Tiefkühlbeutel	x	
<b>Papier</b>		
• Teller, Becher, Servietten und Küchenpapier	✓	Bei kurzer Erhitzungszeit und zum Aufwärmen. Ebenso zum Absorbieren überschüssiger Feuchtigkeit.
• Recyclingpapier	x	Kann zu Funkenbildung führen.
<b>Kunststoff</b>		
• Behälter	✓	Vor allem hitzebeständiger Thermoplastkunststoff. Andere Kunststoffe verformen oder verfärben sich möglicherweise bei hohen Temperaturen. Verwenden Sie kein Melamingeschirr.
• Frischhaltefolie	✓	Kann verwendet werden, um Lebensmittel feucht zu halten. Sollte die Nahrungsmittel nicht berühren. Nehmen Sie die Folie vorsichtig ab, da heißer Wasserdampf entweicht.
• Gefrierbeutel	✓ x	Nur wenn diese koch- oder ofenfest sind. Sollten nicht luftdicht sein. Gegebenenfalls mit einer Gabel einstechen.
<b>Wachs- oder Butterbrotpapier</b>	✓	Kann verwendet werden, um Lebensmittel feucht zu halten und Spritzer zu verhindern.

- ✓ : Empfohlen  
 ✓x : Mit Vorsicht  
 x : Nicht sicher



## ZUBEREITUNGSHINWEISE

### MIKROWELLE

Mikrowellen durchdringen die Nahrungsmittel. Sie werden von dem darin enthaltenen Wasser-, Fett- und Zuckeranteil angezogen und absorbiert. Die Mikrowellen versetzen die Moleküle in den Nahrungsmitteln in schnelle Bewegung. Dies erzeugt Reibung und dadurch Wärme, was zum Erhitzen der Nahrungsmittel führt.

### ZUBEREITUNG

#### Mikrowellengeeignetes Geschirr:

Das Geschirr muss durchlässig für die Mikrowellen sein, um eine effiziente Erhitzung der Nahrungsmittel zu gewährleisten. Mikrowellen werden von Metall, z. B. Edelstahl, Aluminium oder Kupfer reflektiert. Sie können jedoch Keramik, Glas, Porzellan und Plastik sowie Papier und Holz durchdringen. Daher dürfen Nahrungsmittel nie in Behältnissen aus Metall erhitzt werden.

#### Für die Zubereitung im Kompaktmikrowellenofen geeignete

##### Nahrungsmittel:

Zahlreiche Nahrungsmittel eignen sich für das Garen mit Mikrowellen. Hierzu zählen frisches oder tiefgefrorenes Gemüse, Obst, Nudeln, Reis, Getreide, Bohnen, Fisch und Fleisch. Saucen, Suppen, Pudding, Eingemachtes und Chutney können ebenfalls im Kompaktmikrowellenofen zubereitet werden. In der Regel können alle Nahrungsmittel im Kompaktmikrowellenofen zubereitet werden, die sonst auf einer Herdplatte zubereitet werden. So können beispielsweise auch Butter oder Schokolade zerlassen werden (weitere Informationen im Kapitel mit den Tipps, Techniken und Hinweisen).

#### Abdecken während der Zubereitung

Es ist sehr wichtig, die Nahrungsmittel während der Zubereitung abzudecken, da verdunstetes Wasser als Dampf nach oben steigt und zum Garprozess beiträgt. Die Nahrungsmittel können auf unterschiedliche Weise abgedeckt werden, z. B. mit einem Keramikteller, einer Plastikhaube oder einer mikrowellengeeigneten Frischhaltefolie.

#### Ruhezeit

Nach der Zubereitung ist es wichtig, die Nahrungsmittel ruhen zu lassen, damit ein Temperatenausgleich in den Nahrungsmitteln stattfinden kann.

## Zubereitungshinweise für tiefgefrorenes Gemüse

Das Gemüse in eine geeignete ofenfeste Glasschüssel mit Deckel geben. Wählen Sie die Mindestzeit zum Garen des Gemüses aus (siehe Tabelle). Das Gemüse anschließend bis zum gewünschten Ergebnis weitergaren. Rühren Sie das Gemüse zwei Mal während des Garens und ein Mal nach dem Garen um. Nach dem Garen Salz, Kräuter oder Butter hinzugeben. Lassen Sie das Gemüse abgedeckt ruhen.

Lebensmittel	Portionsgröße	Leistung	Dauer (Min.)	Ruhezeit (Min.)	Anleitung
Spinat	150 g	600 W	5½-6½	2 - 3	15 ml (1 EL) kaltes Wasser hinzugeben.
Brokkoli	300 g	600 W	10-11	2 - 3	15 ml (1 EL) kaltes Wasser hinzugeben.
Erbsen	300 g	600 W	8-9	2 - 3	15 ml (1 EL) kaltes Wasser hinzugeben.
Grüne Bohnen	300 g	600 W	10- 11	2 - 3	15 ml (1 EL) kaltes Wasser hinzugeben.
Mischgemüse (möhren/erbsen/mais)	300 g	600 W	9-10	2 - 3	15 ml (1 EL) kaltes Wasser hinzugeben.
Mischgemüse (chinesisch)	300 g	600 W	8½-9½	2 - 3	15 ml (1 EL) kaltes Wasser hinzugeben.

## Zubereitungshinweise für Reis und Nudeln

**Reis:** Den Reis in eine große ofenfeste Glasschüssel mit Deckel geben. Das Volumen von Reis verdoppelt sich bei der Zubereitung. Abgedeckt erhitzen. Nach dem Ende der Kochzeit umrühren und Salz oder Kräuter und Butter dazugeben.

Hinweis: Es kann sein, dass der Reis nicht das ganze Wasser aufgesaugt hat, obwohl die Kochzeit beendet ist.

**Nudeln:** Geben Sie die Nudeln in eine große ofenfeste Glasschüssel. Kochendes Wasser und etwas Salz zugeben und dann die Nudeln gut umrühren. Ohne Abdeckung erhitzen. Rühren Sie zeitweise während des Garens und nach dem Garen um. Die Nudeln abgedeckt ruhen lassen und dann das Wasser abgießen.

Lebensmittel	Portionsgröße	Leistung	Dauer (Min.)	Ruhezeit (Min.)	Anleitung
Weißer Reis (parboiled)	250 g	750 W	17-18	5	500 ml kaltes Wasser hinzugeben.
Brauner Reis (parboiled)	250 g	750 W	22- 23	5	500 ml kaltes Wasser hinzugeben.
Brauner Reis	250 g	750 W	22- 23	10	600 ml kaltes Wasser hinzugeben.
Gemischter Reis (Reis + Wildreis)	250 g	750 W	18- 19	5	500 ml kaltes Wasser hinzugeben.
Reismischung (Reis + Getreide)	250 g	750 W	19-20	5	400 ml kaltes Wasser hinzugeben.
Nudeln	250 g	750 W	11-12	5	1 l heißes Wasser hinzugeben.

## Zubereitungshinweise für frisches Gemüse

Das Gemüse in eine geeignete ofenfeste Glasschüssel mit Deckel geben. Geben Sie bei einer Portionsgröße von 250 g etwa 30-45 ml (2-3 EL) Wasser hinzu, sofern keine andere Wassermenge empfohlen wird (siehe Tabelle). Wählen Sie die Mindestzeit zum Garen des Gemüses aus (siehe Tabelle). Das Gemüse anschließend bis zum gewünschten Ergebnis weitergaren. Rühren Sie ein Mal während des Garens und ein Mal nach dem Garen um. Nach dem Garen Salz, Kräuter oder Butter hinzugeben. Lassen Sie das Gemüse 3 Minuten lang abgedeckt ruhen.

**Hinweis:** Schneiden Sie das frische Gemüse in gleich große Stücke. Je kleiner die Stücke sind, desto schneller werden sie gar.

Frisches Gemüse sollte immer auf der höchsten Leistungsstufe des Kompaktmikrowellenofens (750 W) gegart werden.

Lebensmittel	Portionsgröße	Dauer (Min.)	Ruhezeit (Min.)	Anleitung
Brokkoli	250 g 500 g	5-5½ 8½-9	3	Gleich große Röschen abschneiden. Stiele in die Mitte legen.
Rosenkohl	250 g	6½-7½	3	60-75 ml (5-6 EL) Wasser hinzugeben.
Möhren	250 g	5-6	3	Die Möhren in gleich große Scheiben schneiden.
Blumenkohl	250 g 500 g	5½-6 9½-10	3	Gleich große Röschen abschneiden. Große Röschen halbieren. Stiele in die Mitte legen.
Zucchini	250 g	4-4½	3	Die Zucchini in Scheiben schneiden. 30 ml (2 EL) Wasser oder etwas Butter hinzugeben. Scheiben bissfest kochen.
Auberginen	250 g	4½-5	3	Die Auberginen in dünne Scheiben schneiden und mit 1 EL Zitronensaft beträufeln.

Lebensmittel	Portionsgröße	Dauer (Min.)	Ruhezeit (Min.)	Anleitung
Lauch	250 g	5-5½	3	Den Lauch in dicke Scheiben schneiden.
Pilze	125 g 250 g	1½-2 3½-4	3	Die Pilze putzen. Große Pilze in Scheiben schneiden. Kein Wasser hinzugeben. Die Pilze mit Zitronensaft beträufeln. Mit Salz und Pfeffer würzen. Vor dem Servieren abtropfen lassen.
Zwiebeln	250 g	5-6	3	Die Zwiebeln in Scheiben schneiden oder halbieren. Nur 15 ml (1 EL) Wasser hinzugeben.
Paprika	250 g	4½-5	3	Die Paprika in kleine Stücke schneiden.
Kartoffeln	250 g 500 g	5-6 9-10	3	Die geschälten Kartoffeln wiegen und dann in gleich große Hälften oder Viertel zerteilen.
Kohlrabi	250 g	5-5½	3	Kohlrabi in kleine Würfel schneiden.

## AUFWÄRMEN

Mit Mikrowellen können Nahrungsmittel in einem Bruchteil der Zeit aufgewärmt werden, die zum herkömmlichen Aufwärmen auf Kochfeldern oder im Ofen benötigt wird. Verwenden Sie die in der folgenden Tabelle angegebenen Leistungsstufen und Zeitangaben als Richtlinie für das Aufwärmen der Nahrungsmittel. Bei den Zeitangaben in der Tabelle wird von Flüssigkeiten mit einer Zimmertemperatur von +18 bis +20 ° C oder gekühlten Nahrungsmitteln mit einer Temperatur von etwa +5 bis +7 ° C ausgegangen.

### Portionierung und Abdeckung

Wärmen Sie keine großen Fleischstücke (z. B. Braten) auf. Der Braten zerkocht unter Umständen und trocknet aus, bevor er innen aufgewärmt ist. Es empfiehlt sich daher, kleinere Fleischstücke aufzuwärmen.

### Leistungsstufen und Umrühren

Manche Nahrungsmittel können bei 750 W aufgewärmt werden, während bei anderen Leistungsstufe 600 W, 450 W oder sogar 300 W verwendet werden sollte. Diesbezügliche Angaben finden Sie in den folgenden Tabellen. Grundsätzlich empfiehlt es sich, Nahrungsmittel dann mit einer geringeren Leistungsstufe aufzuwärmen, wenn es sich um empfindliche Speisen oder große Mengen handelt oder diese sehr schnell erhitzt werden (z. B. gefüllte Pasteten). Rühren oder drehen Sie die Nahrungsmittel während des Aufwärmens um. Rühren Sie sie, falls möglich, vor dem Servieren erneut um. Seien Sie besonders vorsichtig beim Erhitzen von Flüssigkeiten und Babynahrung. Rühren Sie vor, während und nach dem Erhitzen um, damit ein plötzliches Überkochen von Flüssigkeiten und die damit verbundene Verbrühungsgefahr vermieden wird. Lassen Sie diese Nahrungsmittel während der Ruhezeit im Kompaktmikrowellenofen. Es empfiehlt sich, einen Plastiklöffel oder Glasstab in die Flüssigkeiten zu stellen. Vermeiden Sie die Überhitzung (und das damit verbundene Überkochen) der Nahrungsmittel. Es ist besser, die Aufwärmzeit niedriger anzusetzen und gegebenenfalls zu verlängern.

### Aufwärm- und Ruhezeit

Beim erstmaligen Aufwärmen von bestimmten Nahrungsmitteln ist es hilfreich, sich die benötigte Zeit zu notieren (zur späteren Verwendung). Vergewissern Sie sich immer, dass die Nahrungsmittel vollkommen aufgewärmt sind. Lassen Sie die Nahrungsmittel nach dem Aufwärmen kurze Zeit ruhen, damit ein Temperaturnausgleich stattfinden kann. Die empfohlene Ruhezeit nach dem Aufwärmen beträgt 2 bis 4 Minuten, sofern in der Tabelle keine andere Zeitspanne angegeben ist. Seien Sie besonders vorsichtig beim Erhitzen von Flüssigkeiten und Babynahrung. Weitere Informationen hierzu finden Sie im Kapitel mit den Sicherheitshinweisen.

## AUFWÄRMEN VON FLÜSSIGKEITEN

Halten Sie nach dem Ausschalten des Kompaktmikrowellenofens IMMER eine Ruhezeit von mindestens 20 Sekunden ein, damit ein Temperatenausgleich stattfinden kann. Rühren Sie die Nahrungsmittel bei Bedarf während des Erhitzens, jedoch IMMER nach dem Erhitzen um. Stellen Sie stets einen Löffel oder einen Glasstab in die zu erhaltenden Getränke, und rühren Sie vor, während und nach dem Erhitzen um, damit ein plötzliches Überkochen von Flüssigkeiten und die damit verbundene Verbrühungsgefahr vermieden wird.

## AUFWÄRMEN VON BABYNAHRUNG

**BABYNAHRUNG:** Geben Sie die Babynahrung in einen tiefen Keramikteller. Mit einem Plastikdeckel abdecken. Nach dem Aufwärmen gut umrühren! Lassen Sie die Babynahrung nach dem Erhitzen 2 -3 Minuten ruhen. Rühren Sie sie erneut um, und prüfen Sie die Temperatur. Die empfohlene Temperatur für Babynahrung beträgt ca. 30 - 40 ° C.

**BABYMILCH:** Füllen Sie die Milch in eine sterilisierte Glasflasche. Ohne Abdeckung aufwärmen. Erhitzen Sie eine Babyflasche niemals, solange der Sauger darauf befestigt ist, da die Flasche sonst bei Überhitzung explodieren kann. Schütteln Sie die Flasche vor der Ruhezeit und dann nochmals, bevor Sie sie dem Baby geben. Überprüfen Sie immer erst die Temperatur von Babynahrung und Babymilch, bevor Sie das Baby damit füttern. Die empfohlene Temperatur für Babynahrung beträgt ca. 37 °C.

### HINWEIS:

Die Temperatur von Babynahrung muss vor dem Füttern sorgfältig kontrolliert werden, um Verbrennungen zu vermeiden. Verwenden Sie die in der folgenden Tabelle angegebenen Leistungsstufen und Garzeiten als Richtlinie für das Aufwärmen von Nahrungsmitteln.

## Aufwärmen von Flüssigkeiten und Nahrungsmitteln

Verwenden Sie die in dieser Tabelle angegebenen Leistungsstufen und Garzeiten als Richtlinie für das Aufwärmen.

Lebensmittel	Portionsgröße	Leistung	Dauer (Min.)	Ruhezeit (Min.)	Anleitung
Getränke (Kaffee, Milch, Tee, Wasser – Raumtemperatur)	150 ml (1 Tasse) 250 ml (1 Becher)	750 W	1½-2  2-2½	1-2	Die Flüssigkeit in eine Keramiktasse füllen und zum Erhitzen nicht abdecken. Tasse (150 ml) oder Becher (250 ml) in die Mitte des Drehtellers stellen. Vor und nach der Ruhezeit umrühren.
Suppe (gekühlt)	250 g 450 g	750 W	3-3½ 4-4½	2 - 3	In einen tiefen Keramikteller füllen. Mit einem Plastikdeckel abdecken. Nach dem Erhitzen umrühren. Vor dem Servieren erneut umrühren.
Eintopf (gekühlt)	350 g	600 W	5-6	2 - 3	Den Eintopf in einen tiefen Keramikteller geben. Mit einem Plastikdeckel abdecken. Während des Aufwärmens mehrmals umrühren und dann vor der Ruhezeit und dem Servieren erneut umrühren.
Nudeln mit Sauce (gekühlt)	350 g	600 W	4-5	3	Die Nudeln (z. B. Spagetti oder Eiernudeln) auf einen flachen Keramikteller geben. Mit mikrowellengeeigneter Frischhaltefolie abdecken. Vor dem Servieren umrühren.

Lebensmittel	Portionsgröße	Leistung	Dauer (Min.)	Ruhezeit (Min.)	Anleitung
Gefüllte Nudeln mit Sauce (gekühlt)	350 g	600 W	4½-5½	3	Die gefüllten Nudeln (z. B. Ravioli, Tortellini) in einen tiefen Keramikteller geben. Mit einem Plastikdeckel abdecken. Während des Aufwärmens mehrmals umrühren und dann vor der Ruhezeit und dem Servieren erneut umrühren.
Tellergericht (gekühlt)	300 g 400 g	600 W	5-6 6-7	3	Das aus 2 bis 3 gekühlten Komponenten bestehende Gericht auf einen Keramikteller geben. Mit mikrowelleneigneter Frischhaltefolie abdecken.
Tiefgefrorene Fertiggerichte	300 g 400 g	600 W	11½-12½ 13-14	4	Das tiefgefrorene Fertiggericht (-18° C) auf einen mikrowellentauglichen Teller geben und diesen auf den Drehteller stellen. Die Folie einstellen oder die Lebensmittel mit mikrowelleneigneter Frischhaltefolie abdecken. Nach dem Aufwärmen 4 Minuten lang ruhen lassen.

## Aufwärmen von Babynahrung und -milch

Verwenden Sie die in dieser Tabelle angegebenen Leistungsstufen und Garzeiten als Richtlinie für das Aufwärmen.

Lebensmittel	Portionsgröße	Leistung	Uhrzeit	Ruhezeit (Min.)	Anleitung
Babynahrung (Gemüse + Fleisch)	190 g	600 W	30 Sek.	2 - 3	Den Brei in einen Keramikteller geben. Abgedeckt erhitzen. Nach dem Erhitzen umrühren. Nach der Zubereitung 2 bis 3 Minuten lang ruhen lassen. Vor dem Füttern gut umrühren und die Temperatur sorgfältig kontrollieren.
Babybrei (Getreide + Milch + Obst)	190 g	600 W	20 Sek.	2 - 3	Den Brei in einen Keramikteller geben. Abgedeckt erhitzen. Nach dem Erhitzen umrühren. Nach der Zubereitung 2 bis 3 Minuten lang ruhen lassen. Vor dem Füttern gut umrühren und die Temperatur sorgfältig kontrollieren.
Babymilch	100 ml 200 ml	300 W	30 - 40 Sek. 1 Min. bis 1 Min. 10 Sek.	2 - 3	Gut umrühren oder schütteln und in eine sterilisierte Glasflasche füllen. Die Flasche in die Mitte des Drehtellers stellen. Ohne Abdeckung erhitzen. Die Flasche gut schütteln und mindestens 3 Minuten lang ruhen lassen. Vor dem Füttern schütteln und die Temperatur sorgfältig kontrollieren.

## AUFTAUEN

Mikrowellen eignen sich hervorragend zum Auftauen tiefgefrorener Nahrungsmittel. Tiefgefrorene Speisen werden in kurzer Zeit schonend aufgetaut. Dies kann sehr vorteilhaft sein, wenn beispielsweise unerwartet Gäste kommen.

Tiefgefrorenes Geflügel muss vor dem Garen vollständig aufgetaut werden. Entfernen Sie eventuell vorhandene Metallklammern, und nehmen Sie das Geflügel vollständig aus der Verpackung, damit die Auftauflüssigkeit abtropfen kann.

Legen Sie die tiefgefrorenen Nahrungsmittel auf einen Teller ohne Abdeckung. Drehen Sie das Auftaugut nach der Hälfte der Zeit um, gießen Sie die Flüssigkeit ab, und entfernen Sie eventuell vorhandene Geflügelinnereien baldmöglichst.

Prüfen Sie gelegentlich, ob sich die Nahrungsmittel kalt anfühlen.

Wenn sich kleinere und dünnere Teile der tiefgefrorenen Nahrungsmittel erwärmen, können sie während des Auftauvorgangs mittels schmaler Streifen Aluminiumfolie geschützt werden.

Wenn sich Geflügel von außen erwärmt, unterbrechen Sie den Auftauvorgang, und lassen Sie das Geflügel 20 Minuten lang ruhen, bevor Sie mit dem Auftauen fortfahren.

Lassen Sie Fisch, Fleisch und Geflügel anschließend noch ruhen, bis es vollständig aufgetaut ist. Die Ruhezeit bis zum vollständigen Auftauen ist abhängig von der aufzutauenden Menge. Einzelheiten hierzu finden Sie in der folgenden Tabelle.

**Hinweis:** Flache Nahrungsmittelportionen lassen sich besser auftauen als dicke Stücke, und kleinere Mengen benötigen weniger Zeit als große. Beachten Sie diesen Hinweis beim Einfrieren und Auftauen von Nahrungsmitteln.

Verwenden Sie die Angaben in der folgenden Tabelle als Richtlinie, wenn Sie tiefgefrorene Nahrungsmittel auftauen, die eine Temperatur von –18 bis –20 °C aufweisen.

Alle tiefgefrorenen Nahrungsmittel sollten mit der Auftauleistungsstufe (180 W) aufgetaut werden.

Lebensmittel	Portionsgröße	Dauer (Min.)	Ruhezeit (Min.)	Anleitung
<b>Fleisch</b>				
Hackfleisch	500 g	10-12	5-20	Das Fleisch auf einen flachen Keramikeller legen. Die schmalen Seiten mit Aluminiumfolie schützen. Nach der Hälfte der Auftauzeit wenden!
Schweinesteaks	250 g	6-8		
<b>Geflügel</b>				
Hähnchenteile	500 g (2 Stück)	12-14	15 - 40	Die Hähnchenteile zunächst mit der Hautseite nach unten, das ganze Hähnchen zunächst mit der Brust nach unten auf einen flachen Keramikeller legen. Die dünneren Teile, wie die Enden der Keulen und Flügel mit Aluminiumfolie schützen. Nach der Hälfte der Auftauzeit wenden!
Ganzes Hähnchen	1000 g	25-28		
<b>Fisch</b>				
Fischfilets	250 g (2 Stück)	6-7	5-20	Tiefgefrorenen Fisch in die Mitte eines flachen Keramikellers legen. Die dünneren Teile unter die dicken Teile legen. Die Schmalseiten mit Aluminiumfolie schützen. Nach der Hälfte der Auftauzeit wenden!
	400 g (4 Stück)	11-13		
<b>Obst</b>				
Beeren	250 g	6-7	5 - 10	Das Obst auf einem flachen runden Glasteller (mit großem Durchmesser) verteilen.
<b>Brot</b>				
Brötchen (je ca. 50 g)	2 Stück	1½-2	5 - 10	Die Brötchen kreisförmig bzw. das Brot horizontal auf Küchenpapier in die Mitte des Drehtellers legen. Nach der Hälfte der Auftauzeit wenden!
	4 Stück	3-4		
Toast/Sandwich	250 g	4-5		
Roggen- und Weizenbrot	500 g	8-10		

## GRILL

Die Heizelemente für den Grill befinden sich unter der Decke des Garraums. Sie werden bei geschlossener Tür und rotierendem Drehteller betrieben. Durch die Rotation des Drehtellers werden die Nahrungsmittel gleichmäßiger gebräunt. Wenn Sie den Grill 2 bis 3 Minuten lang vorheizen, werden die Speisen schneller gebräunt.

### **Zum Grillen geeignetes Geschirr:**

Das Geschirr sollte hitzebeständig sein und kann Metall enthalten. Verwenden Sie kein Plastikgeschirr, es schmilzt möglicherweise.

### **Zum Grillen geeignete Nahrungsmittel:**

Schnitzel, Würstchen, Steaks, Hamburger, Speck und dicke Schinkenscheiben, Fischfilets, Sandwiches und Toast.

### **Wichtiger Hinweis:**

Beachten Sie, dass die Nahrungsmittel auf den hohen Rost gelegt werden müssen, sofern nicht anders angegeben.

## MIKROWELLE + GRILL

Bei diesem Zubereitungsmodus wird die Strahlungshitze des Grills mit der Geschwindigkeit von Mikrowellen kombiniert. Der Modus kann nur bei geschlossener Tür und rotierendem Drehteller verwendet werden. Durch die Rotation des Drehtellers werden die Nahrungsmittel gleichmäßig gebräunt. Bei diesem Modell stehen drei Kombinationsmodi zur Verfügung: 600 W + Grill, 450 W + Grill und 300 W + Grill.

### **Geschirr für die Zubereitung mit Mikrowelle + Grill**

Verwenden Sie Geschirr, das für Mikrowellen durchlässig ist. Das Geschirr sollte hitzebeständig sein. Verwenden Sie im Kombinationsmodus kein Geschirr aus Metall. Verwenden Sie kein Plastikgeschirr, es schmilzt möglicherweise.

### **Für die Zubereitung im Kombinationsmodus Mikrowelle + Grill geeignete Nahrungsmittel:**

Für die Zubereitung im Kombinationsmodus eignen sich sämtliche Nahrungsmittel, die aufgewärmt und gebräunt werden sollen (z. B. überbackene Nudeln), sowie Nahrungsmittel, die nur eine kurze Garzeit haben und an der Oberfläche gebräunt werden sollen. Weiterhin eignet sich dieser Modus für große Portionen, bei denen eine gebräunte und knusprige Oberfläche erwünscht ist (z. B. Hähnchenteile, die nach der Hälfte der Zubereitungszeit gewendet werden). Weitere Einzelheiten finden Sie in der folgenden Tabelle.

### **Wichtiger Hinweis:**

Die Nahrungsmittel müssen auf den hohen Rost gelegt werden, sofern nicht anders angegeben. Anderenfalls können Sie direkt auf den Drehteller gelegt werden. Diesbezügliche Anweisungen finden Sie in der folgenden Tabelle. Die Nahrungsmittel müssen umgedreht werden, wenn sie auf beiden Seiten gebräunt werden sollen.

## Hinweise zum Grillbetrieb

Heizen Sie den Grill 2 - 3 Minuten lang mit der Grillfunktion vor. Verwenden Sie die in dieser Tabelle angegebenen Leistungsstufen und Garzeiten als Richtlinie für das Grillen der Nahrungsmittel. Verwenden Sie zum Entnehmen der Nahrungsmittel Ofenhandschuhe.

Frische Nahrungsmittel	Portionsgröße	Vorheizzeit (in Min.)	Kochmodus	1. Seite Dauer (in Min.)	2. Seite Dauer (in Min.)
Toast	(4 Stück) (4 x 25 g)	3	Nur Grill	6-7	5 - 6
	<b>Anleitung</b>				
	Die Scheiben nebeneinander auf den Rost legen.				
Brötchen (vorgebacken)	2 - 4 Stück	3	Nur Grill	3-4	2 - 3
	<b>Anleitung</b>				
	Die Brötchen zuerst mit der Unterseite nach oben kreisförmig auf den Rost legen.				
Gegrillte Tomaten	250 g (2 Stück)	3	300 W + Grill	5½-6½	-
	<b>Anleitung</b>				
	Die Tomaten halbieren. Mit etwas Käse belegen und Salz und Pfeffer hinzugeben. Kreisförmig in eine flache ofenfeste Glasform legen. Die Form auf den Rost stellen.				
Toast Hawaii	(2 Stück) (300 g)	3	300 W + Grill	7 - 9	-
	<b>Vorgehensweise</b>				
	Zuerst die Toastscheiben toasten. Dann die belegten Toastscheiben (Schinken, Ananas, Käsescheiben) nebeneinander auf den Rost legen. Nach der Zubereitung 2 bis 3 Minuten lang ruhen lassen.				

Frische Nahrungsmittel	Portionsgröße	Vorheizzeit (in Min.)	Kochmodus	1. Seite Dauer (in Min.)	2. Seite Dauer (in Min.)
Hühnerchenflügel (gekühlt)	400-500 g (6 Stück)	3	300 W + Grill	12-14	11-13
	<b>Vorgehensweise</b>				
	Die Hähnchenteile (Flügel oder Schenkel) mit Öl beträufeln und mit Kräutern würzen. Mit den Knochen zur Mitte kreisförmig auf dem Rost anordnen. Nach dem Grillen 2 bis 3 Minuten lang ruhen lassen.				
Ofenkartoffeln	500 g	3	450 W + Grill	10-12	-
	<b>Vorgehensweise</b>				
	Die Kartoffeln halbieren und mit der Schnittseite nach oben kreisförmig auf dem Rost verteilen. Die Schnittseite mit Öl beträufeln und mit Kräutern würzen. Nach dem Grillen 3 Minuten lang ruhen lassen.				
Tiefgefrorene Nudeln	400 g	-	600 W + Grill	16 - 18	-
	<b>Vorgehensweise</b>				
	Die tiefgefrorene Pasta (-18 °C) wie z. B. Lasagne, Tortellini oder Cannelloni in einer geeigneten ofenfesten Glas- oder Keramikschüssel auf den Rost stellen.				
Tiefgefrorenes Fischgratin	400 g	-	450 W + Grill	20 - 22	-
	<b>Vorgehensweise</b>				
	Das tiefgefrorene Fischgratin (-18° C) in einer ausreichend großen ofenfesten Glasform auf den Rost stellen.				
Tiefgefrorene Pizza-Snacks	250 g (8 Stück)	-	300 W + Grill	10-12	-
	<b>Vorgehensweise</b>				
	Die gefrorenen Pizza-Snacks (-18° C) oder Mini-Quiches kreisförmig auf den Rost legen.				
Tiefgefrorener Streuselkuchen	200-250 g (1-2 Stück)	-	300 W + Grill	4 - 6	-
	<b>Vorgehensweise</b>				
	Die tiefgefrorenen Kuchenstücke (-18° C) nebeneinander auf den Rost legen. Nach dem Auftauen 5 Minuten lang ruhen lassen.				



## KOCHTIPPS

### BUTTER ZERLASSEN

50 g Butter in ein kleines tiefes Glasgefäß geben. Mit einem Plastikdeckel abdecken. Die Butter bei 750 W 30 bis 40 Sekunden lang erhitzen, bis sie geschmolzen ist.

### SCHOKOLADE ZERLASSEN

100 g Schokolade in ein kleines, tiefes Glasgefäß geben. Die Schokolade 3 bis 5 Minuten lang bei 450 W erhitzen, bis sie geschmolzen ist. Während des Schmelzens ein oder zwei Mal umrühren. Das Glasgefäß nur mit Ofenhandschuhen entnehmen!

### KRISTALLISIERTEN HONIG AUFLÖSEN

20 g kristallisierten Honig in ein kleines tiefes Glasgefäß geben. Den Honig bei 300 W 20 bis 30 Sekunden lang erhitzen, bis er wieder flüssig ist.

### GELATINE AUFLÖSEN

Trockene Gelatineblätter (10 g) 5 Minuten lang in kaltes Wasser legen. Die ausgedrückte Gelatine in ein kleines ofenfestes Glasgefäß geben. 1 Minute lang bei 300 W erhitzen. Nach dem Schmelzen umrühren.

### TORTEN-/ZUCKERGUSS ZUBEREITEN (FÜR KUCHEN UND TORTEN)

Den Instant-Tortenguss (ca. 14 g) mit 40 g Zucker und 250 ml kaltem Wasser mischen. Unabgedeckt in einer ofenfesten Glasschüssel bei 750 W erhitzen, bis der Guss klar ist (ca. 3½ bis 4½ Minuten). Während des Erhitzens zwei Mal umrühren.

### MARMELADE KOCHEN

600 g Obst (z. B. gemischte Beeren) in eine ausreichend große ofenfeste Glasschüssel mit Deckel geben. 300 g Gelierzucker hinzugeben und gut umrühren. Das Obst abgedeckt bei 750 W 10 bis 12 Minuten lang erhitzen. Während des Garvorgangs mehrmals umrühren. Die Marmelade direkt in kleine Marmeladengläser mit Drehverschluss füllen. 5 Minuten lang unverschlossen ruhen lassen.

### PUDDING KOCHEN

Puddingpulver mit Zucker und Milch (500 ml) gemäß den Anleitungen des Herstellers mischen und gut umrühren. In eine ausreichend große ofenfeste Glasschüssel mit Deckel geben. Abgedeckt bei 750 W 6½ bis 7½ Minuten lang erhitzen. Während des Garvorgangs mehrmals gut umrühren.

### MANDELBLÄTTCHEN RÖSTEN

30 g Mandelblättchen gleichmäßig auf einem mittelgroßen Keramikteller verteilen. Die Mandeln bei 600 W 3½ bis 4½ Minuten lang rösten und dabei mehrmals wenden. Die Mandeln 2 bis 3 Minuten lang im Kompaktmikrowellenofen ruhen lassen. Das Glasgefäß nur mit Ofenhandschuhen entnehmen!

## REINIGEN DES GERÄTS

Die folgenden Teile des Kompaktmikrowellenofens sollten regelmäßig gereinigt werden, um zu verhindern, dass sich Fettspritzer und Nahrungsmittelreste ansammeln:

- Innere und äußere Oberflächen
- Gerätetür und Türdichtungen
- Drehteller und Drehringe

 Achten Sie darauf, dass die Türdichtungen **IMMER** sauber sind und die Gerätetür ordnungsgemäß schließt.

 Wenn der Kompaktmikrowellenofen nicht sauber gehalten wird, kann die Oberfläche beschädigt werden. Dies wirkt sich unter Umständen nachteilig auf die Funktionsteile des Geräts aus und verursacht Gefahren.

1. Reinigen Sie die Außenflächen mit einem weichen Tuch und warmem Seifenwasser. Abspülen und trocknen.
2. Entfernen Sie Spritzer oder Flecken an den Innenflächen sowie auf dem Drehring mit einem Tuch und Seifenwasser. Abspülen und trocknen.
3. Stellen Sie zum Lösen angetrockneter Nahrungsmittelreste und zum Beseitigen von Gerüchen eine Tasse verdünnten Zitronensaft auf die Keramikplatte, und erhitzen Sie das Gerät zehn Minuten bei maximaler Mikrowellenleistung.
4. Reinigen Sie den Drehteller bei Bedarf in der Spülmaschine.

 Spritzen Sie **NIEMALS** Wasser in die Belüftungsschlitze. Verwenden Sie **NIEMALS** Scheuermittel oder chemische Lösungsmittel. Achten Sie beim Reinigen der Türdichtungen besonders darauf, dass Partikel:

- sich nicht ansammeln
- nicht das ordnungsgemäße Schließen der Gerätetür verhindern

 Reinigen Sie den Innenraum des Kompaktmikrowellenofens nach jeder Nutzung mit einem milden Reinigungsmittel. Lassen Sie ihn jedoch vor der Reinigung abkühlen, um Verletzungen zu vermeiden.

## LAGERUNG UND REPARATUR DES KOMPAKTMIKROWELLENOFENS

Bei der Lagerung und Wartung Ihres Kompaktmikrowellenofens sollten einige einfache Vorsichtsmaßnahmen beachtet werden.

Der Kompaktmikrowellenofen darf nicht verwendet werden, wenn die Gerätetür oder die Türdichtungen beschädigt sind:

- Beschädigte Scharniere
- Veraltete Dichtungen
- Verformtes oder verbogenes Gehäuse

Der Kompaktmikrowellenofen darf nur von entsprechend geschultem Fachpersonal repariert werden.

☞ Entfernen Sie NIEMALS das Gehäuse des Geräts. Wenn der Kompaktmikrowellenofen Mängel aufweist und gewartet werden muss oder Sie bezüglich des Betriebs unsicher sind:

- Ziehen Sie den Netzstecker aus der Wandsteckdose
- Kontaktieren Sie das nächstgelegene Kundendienstzentrum

☞ Wenn Sie den Kompaktmikrowellenofen zeitweilig nicht verwenden möchten, lagern Sie ihn an einem trockenen, staubfreien Ort.

**Grund:** Staub und Feuchtigkeit können sich negativ auf die Verschleißteile des Kompaktmikrowellenofens auswirken.

☞ Dieser Kompaktmikrowellenofen ist nicht für den Einsatz zu gewerblichen Zwecken geeignet.

## TECHNISCHE DATEN

SAMSUNG ist ständig darum bemüht, seine Produkte zu optimieren. Aus diesem Grunde behält sich Samsung Änderungen am Design und an Bedienungsanleitungen vor.

Modell	GE72V
<b>Eingangsspannung und Frequenz</b>	230 V~, 50 Hz
<b>Stromverbrauch</b>	
Kompaktmikrowellenofen	1150 W
Grill	1100 W
Kombinationsmodus	2250 W
<b>Ausgangsleistung</b>	100 W / 750 W (IEC-705)
<b>Betriebsfrequenz</b>	2450 MHz
<b>Magnetron</b>	OM75S(31)
<b>Kühlungsverfahren</b>	Kühlungsventilatormotor
<b>Abmessungen (B x H x T)</b>	
Gehäuse	489 x 275 x 379 mm
Garraum	330 x 211 x 309 mm
<b>Fassungsvermögen</b>	20 Liter
<b>Gewicht</b>	
Netto	Ca. 12,5 kg

**NOTIZEN**

**NOTIZEN**

**DEUTSCH**



Bei Fragen oder Hinweisen

LAND	RUFEN SIE UNS AN	ODER BESUCHEN SIE UNS UNTER
AUSTRIA	0810 - SAMSUNG (7267864, € 0.07/min)	www.samsung.com
BELGIUM	02-201-24-18	www.samsung.com/be (Dutch) www.samsung.com/be_fr (French)
DENMARK	70 70 19 70	www.samsung.com
FINLAND	030 - 6227 515	
FRANCE	01 48 63 00 00	
GERMANY	01805 - SAMSUNG (726-7864 € 0,14/Min) aus dem dt. Festnetz, aus dem Mobilfunk max. € 0,42/Min)	
ITALIA	800-SAMSUNG (726-7864)	
GREECE	80111-SAMSUNG (80111 726-7864) only from land line, (+30) 210 6897691 from mobile and land line	
LUXEMBURG	261 03 710	
NETHERLANDS	0900-SAMSUNG (0900-7267864) (€ 0,10/Min)	
NORWAY	815-56 480	
PORTUGAL	808 20-SAMSUNG (808 20 7267)	
SPAIN	902 - 1 - SAMSUNG (902 172 678)	
SWEDEN	0771 726 7864 (SAMSUNG)	
SWITZERLAND	0848 - SAMSUNG (7267864, CHF 0.08/min)	www.samsung.com/ch www.samsung.com/ch_fr/(French)
U.K	0330 SAMSUNG (7267864)	www.samsung.com
EIRE	0818 717100	

Code-Nr.: DE68-04050R

# Four micro-ondes

## Mode d'emploi et guide de cuisson

un monde de possibilités

Nous vous remercions d'avoir choisi ce produit Samsung. Veuillez enregistrer votre appareil sur [www.samsung.com/register](http://www.samsung.com/register)

**Planet First** 100 %  
Recycled Paper

Ce manuel est en papier recyclé à 100 %.

## SOMMAIRE

Présentation rapide.....	2
Four.....	3
Accessoires.....	3
Tableau de commande.....	4
Utilisation du manuel d'utilisation.....	4
Informations importantes relatives à la sécurité.....	4
Légendes des symboles et des icônes.....	4
Consignes permettant d'éviter une exposition excessive aux micro-ondes.....	5
Consignes de sécurité importantes.....	5
Les bons gestes de mise au rebut de ce produit (Déchets d'équipements électriques et électroniques).....	8
Installation du four micro-ondes.....	8
Réglage de l'horloge.....	9
Fonctionnement d'un four à micro-ondes.....	9
Vérification du bon fonctionnement de votre four.....	10
Que faire en cas de doute ou de problème ?.....	10
Cuisson/Réchauffage.....	11
Puissances.....	11
Arrêt de la cuisson.....	11
Réglage du temps de cuisson.....	12
Décongélation manuelle des aliments.....	12
Utilisation de la fonction Décongélation automatique.....	12
Réglages de la fonction de décongélation automatique.....	12
Choix des accessoires.....	12
Faire griller.....	13
Combinaison micro-ondes et gril.....	13
Guide des récipients.....	14
Guide de cuisson.....	15
Nettoyage du four micro-ondes.....	23
Rangement et entretien du four micro-ondes.....	24
Caractéristiques techniques.....	24

## PRÉSENTATION RAPIDE

Si vous souhaitez faire cuire des aliments.

1. Placez les aliments dans le four.  
Sélectionnez la puissance souhaitée en faisant tourner le bouton **COMMANDE DE LA PUISSANCE DE CUISSON**.

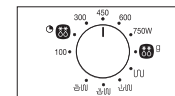

2. Sélectionnez le temps de cuisson en faisant tourner le bouton **TEMPS/POIDS** (🕒/g(♠♠)).

**Résultat :** La cuisson démarre au bout de deux secondes environ.

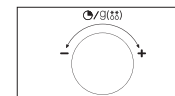

Si vous souhaitez faire décongeler des aliments automatiquement.

1. Positionnez le bouton **COMMANDE DE LA PUISSANCE DE CUISSON** sur le symbole **Décongélation automatique** (♠♠ g).

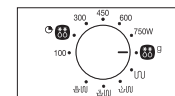

2. Faites tourner le bouton **TEMPS/POIDS** (🕒/g(♠♠)) pour sélectionner le poids approprié.

**Résultat :** La cuisson démarre au bout de deux secondes environ.

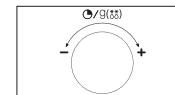

Si vous souhaitez régler le temps de cuisson.

Laissez les aliments dans le four.  
Faites tourner le bouton **TEMPS/POIDS** (🕒/g(♠♠)) pour régler le temps de cuisson.

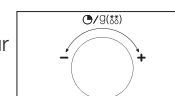

Si vous souhaitez faire griller des aliments.

1. Positionnez le bouton de **COMMANDE DE LA PUISSANCE DE CUISSON** sur le symbole Gril (U).

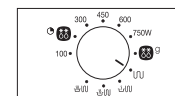

2. Faites tourner le bouton **TEMPS/POIDS** (🕒/g(♠♠)) pour sélectionner le temps approprié.

**Résultat :** La cuisson démarre au bout de deux secondes environ.

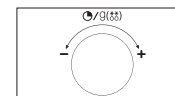

## FOUR

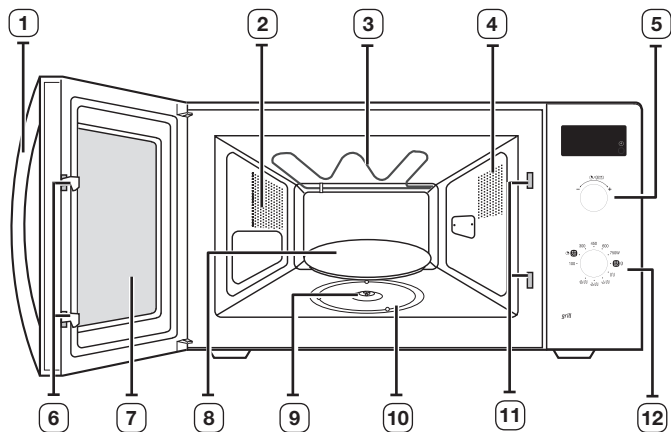

- |                            |  |
|----------------------------|--|
| 1. POIGNÉE                 | 7. PORTE   |
| 2. ORIFICES DE VENTILATION | 8. PLATEAU TOURNANT  |
| 3. GRIL                    | 9. COUPLEUR  |
| 4. ÉCLAIRAGE               | 10. ANNEAU DE GUIDAGE                                      |
| 5. BOUTON DE MINUTERIE     | 11. ORIFICES DU SYSTÈME DE VERROUILLAGE DE SÉCURITÉ        |
| 6. LOQUETS DE LA PORTE     | 12. BOUTON DE COMMANDE DE LA PUISSANCE DE CUISSON VARIABLE |

## ACCESSOIRES

Selon le modèle de votre four micro-ondes, vous disposez de plusieurs accessoires à fonctionnalités multiples.

**1. Coupleur** : situé sur l'axe moteur, au centre du plancher du four.

**Fonction** : le coupleur permet de faire tourner le plateau.

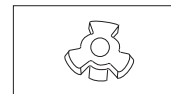

**2. Anneau de guidage** : à placer au centre du four.

**Fonction** : l'anneau de guidage sert de support au plateau.



**3. Plateau tournant** : à placer sur l'anneau de guidage en emboîtant la partie centrale sur le coupleur.

**Fonction** : Ce plateau constitue la principale surface de cuisson ; il peut être facilement retiré pour être nettoyé.

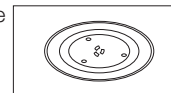

**4. Grille** : à placer sur le plateau tournant.

**Fonction** : la grille métallique peut être utilisée pour la cuisson au gril et la cuisson combinée.

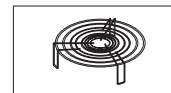

 N'utilisez JAMAIS le four micro-ondes sans l'anneau de guidage et le plateau tournant.

## TABLEAU DE COMMANDE

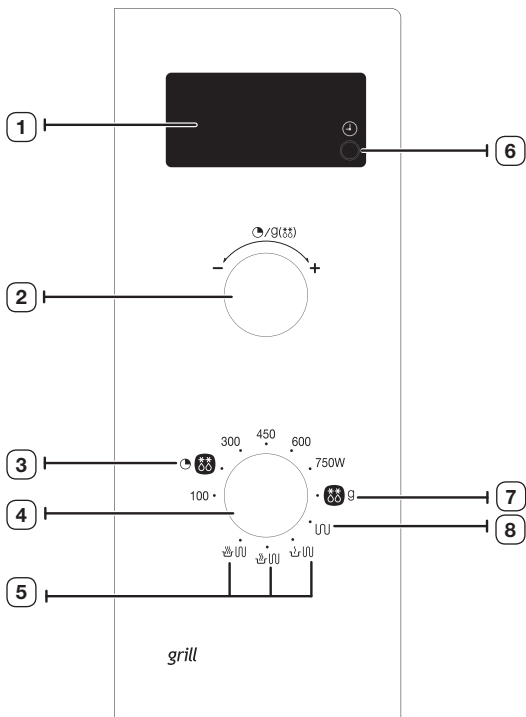

- |   |   |
|---|---|
| 1. ÉCRAN  | 5. CUISSON COMBINÉE<br>(Micro-ondes + Gril) |
| 2. BOUTON TEMPS/POIDS   | 6. BOUTON RÉGLAGE DE<br>L'HORLOGE           |
| 3. DÉCONGÉLATION MANUELLE                                       | 7. DÉCONGÉLATION<br>AUTOMATIQUE             |
| 4. BOUTON DE COMMANDE DE<br>LA PUISSANCE DE CUISSON<br>VARIABLE | 8. GRIL                                     |

## UTILISATION DU MANUEL D'UTILISATION

Vous venez d'acquérir un four micro-ondes SAMSUNG. Ce manuel contient de nombreux conseils et instructions sur son utilisation :

- Consignes de sécurité
- Récipients et ustensiles recommandés
- Conseils utiles
- Conseils de cuisson

## INFORMATIONS IMPORTANTES RELATIVES À LA SÉCURITÉ

### CONSIGNES DE SÉCURITÉ IMPORTANTES.

**LISEZ ATTENTIVEMENT CE MANUEL ET CONSERVEZ-LE PRÉCIEUSEMENT EN VUE D'UNE CONSULTATION ULTÉRIEURE.**

**Avant d'utiliser le four, vérifiez que les instructions suivantes sont suivies.**

- Utilisez ce four uniquement pour l'usage auquel il est destiné (tel que décrit dans ce manuel). Les avertissements et les consignes de sécurité importantes contenus dans ce manuel ne sont pas exhaustifs. Il est de votre responsabilité de faire appel à votre bon sens et de faire preuve de prudence et de minutie lors de l'installation, de l'entretien et de l'utilisation du four.
- Ces consignes d'utilisation couvrant plusieurs modèles, les caractéristiques de votre four micro-ondes peuvent différer légèrement de celles décrites dans ce manuel et certains symboles d'avertissement peuvent ne pas s'appliquer. Pour toute question, contactez votre centre de dépannage le plus proche ou recherchez de l'aide et des informations en ligne sur [www.samsung.com](http://www.samsung.com).
- Ce four micro-ondes est prévu pour faire chauffer des aliments. Il est uniquement destiné à un usage domestique. Ne faites jamais chauffer de textiles ou de coussins remplis de grains, car ceux-ci pourraient s'enflammer. Le fabricant ne peut être tenu responsable des dommages provoqués par une utilisation non conforme ou incorrecte de l'appareil.
- En négligeant la propreté de votre four, vous risquez d'en détériorer les surfaces et par conséquent, d'en réduire la durée de vie et de créer des situations dangereuses.

## LÉGENDES DES SYMBOLES ET DES ICÔNES

- |                      |   |
|----------------------|---|
|                      | Risques ou manipulations dangereuses susceptibles d'entraîner des <b>blessures graves, voire mortelles.</b>         |
| <b>AVERTISSEMENT</b> | risques ou manipulations dangereuses susceptibles d'entraîner des <b>blessures légères ou des dégâts matériels.</b> |
|                      |   |
| <b>ATTENTION</b>     |   |



Avertissement ; Risque d'incendie



Avertissement ; Surface chaude



 Avertissement ; Electricité

 Interdit.

 NE PAS démonter.

 NE PAS toucher.

 Important

 Contactez le service d'assistance technique.

 Avertissement ; Matière explosive

 Suivez scrupuleusement les consignes.

 Débranchez la prise murale.

 Assurez-vous que l'appareil est relié à la terre afin d'éviter tout risque d'électrocution.

 Remarque

## CONSIGNES PERMETTANT D'ÉVITER UNE EXPOSITION EXCESSIVE AUX MICRO-ONDES.

La non-observation des consignes de sécurité suivantes peut se traduire par une exposition dangereuse à l'énergie des micro-ondes.

















- Ne tentez jamais d'utiliser le four porte ouverte, de modifier les systèmes de verrouillage (loquets) ou d'insérer un objet dans les orifices de verrouillage de sécurité.
- Ne placez aucun objet entre la façade du four et la porte et ne laissez aucune tache ni aucun reste de produit d'entretien s'accumuler sur les surfaces assurant l'étanchéité. Maintenez la porte et les joints d'étanchéité propres en permanence : après chaque utilisation du four, essuyez-les d'abord avec un chiffon humide, puis avec un chiffon doux et sec.
- Si le four est endommagé, NE l'utilisez PAS tant qu'il n'a pas été réparé par un technicien micro-ondes qualifié formé par le fabricant. Il est impératif que la porte du four ferme correctement et que les éléments suivants ne soient pas endommagés :
  - Porte (déformée)
  - Charnières de la porte (cassées ou desserrées)
  - Joints de la porte et surfaces d'étanchéité
- Le four doit être réglé ou réparé exclusivement par un technicien micro-ondes qualifié formé par le fabricant.

Cet appareil est un équipement qui utilise des fréquences ISM de classe B groupe 2. Le groupe 2 contient tous les équipements ISM dans lesquels l'énergie radioélectrique est intentionnellement générée et/ou utilisée sous la forme de radiations électromagnétiques pour le traitement de matière ainsi que les équipements d'usinage par électro-érosion et de soudure à l'arc.

Les équipements de classe B sont des équipements adaptés à l'usage dans les établissements domestiques et ceux directement reliés à un réseau d'alimentation électrique basse tension qui alimente les bâtiments utilisés à des fins domestiques.

## CONSIGNES DE SÉCURITÉ IMPORTANTES

Assurez-vous que ces consignes de sécurité sont respectées à tout moment.

AVERTISSEMENT					
	Seul un personnel qualifié est autorisé à modifier ou réparer le four micro-ondes.	✓	✓	✓	✓
	Ne faites pas chauffer de liquides ou d'autres aliments dans des récipients fermés hermétiquement pour la fonction Micro-ondes.	✓	✓	✓	✓
	Pour votre sécurité, ne nettoyez jamais l'appareil à l'aide d'un nettoyeur haute pression (eau ou vapeur).	✓	✓	✓	✓
	N'installez pas cet appareil à proximité d'un élément chauffant ou d'un produit inflammable ; N'installez pas cet appareil dans un endroit humide, gras ou poussiéreux et veillez à ce qu'il ne soit pas exposé directement à la lumière du soleil ou à une source d'eau (eau de pluie). N'installez pas cet appareil dans un endroit susceptible de présenter des fuites de gaz.	✓	✓	✓	✓
	Cet appareil doit être correctement relié à la terre en conformité aux normes locales et nationales.	✓	✓	✓	✓
	Retirez régulièrement toute substance étrangère (poussière ou eau) présente sur les bornes et les points de contact de la prise d'alimentation à l'aide d'un chiffon sec.	✓	✓	✓	✓
	Ne tirez pas sur le cordon d'alimentation et faites en sorte de ne jamais le plier à l'excès ou poser d'objets lourds dessus.	✓	✓	✓	✓
	En cas de fuite de gaz (propane, GPL, etc.), aérez immédiatement la pièce sans toucher la prise d'alimentation.	✓	✓	✓	✓
	Ne touchez pas la prise d'alimentation si vous avez les mains mouillées.	✓	✓	✓	✓
	N'éteignez pas l'appareil en débranchant le cordon d'alimentation.	✓	✓	✓	✓
	N'insérez pas vos doigts ou de substances étrangères (ex. : eau) dans l'appareil ; si de l'eau pénètre dans l'appareil, débranchez le cordon d'alimentation et contactez votre centre de dépannage le plus proche.	✓	✓	✓	✓
	N'exercez pas de pression excessive ni de choc sur l'appareil.	✓	✓	✓	✓
	Ne placez pas le four sur un support fragile, comme un évier ou un objet en verre (Modèle posable uniquement)	✓	✓		

<input type="checkbox"/>	N'utilisez pas de benzène, de diluant, d'alcool ou de nettoyeur vapeur ou haute pression pour nettoyer l'appareil.	✓	✓	✓	✓
<input type="checkbox"/>	Veillez à ce que la tension, la fréquence et l'intensité du courant soient conformes aux caractéristiques de l'appareil.	✓	✓		✓
<input type="checkbox"/>	Branchez correctement la fiche dans la prise murale. N'utilisez pas d'adaptateur multiprise, de rallonge ou de transformateur électrique.	✓	✓	✓	
<input type="checkbox"/>	N'accrochez pas le cordon d'alimentation sur un objet métallique, ne le faites pas passer entre des objets ou derrière le four.	✓	✓	✓	
<input type="checkbox"/>	N'utilisez jamais une fiche ou un cordon d'alimentation endommagé(e) ou une prise murale mal fixée. Si la prise ou le cordon d'alimentation est endommagé(e), contactez le centre de dépannage le plus proche.	✓	✓	✓	✓
<input type="checkbox"/>	L'appareil n'est pas conçu pour être utilisé avec une minuterie extérieure ou une télécommande.	✓	✓		
<input type="checkbox"/>	Ne versez et ne vaporisez jamais d'eau directement sur le four.	✓	✓		
<input type="checkbox"/>	Ne posez pas d'objets sur le dessus du four, à l'intérieur ou sur la porte.	✓	✓	✓	
<input type="checkbox"/>	Ne vaporisez pas de substances volatiles (ex. : insecticide) sur la surface du four.	✓	✓		
<input checked="" type="checkbox"/>	Les enfants ne doivent pas utiliser l'appareil sans la surveillance d'un adulte. Veillez à ce que les enfants soient éloignés de la porte lors de son ouverture ou de sa fermeture car ils pourraient se cogner contre la porte ou se prendre les doigts dedans.	✓	✓	✓	✓
<input type="checkbox"/>	L'appareil n'est pas destiné à être installé dans un véhicule (ex. : caravane ou tout autre véhicule similaire).	✓	✓	✓	✓
<input type="checkbox"/>	N'entrez aucun produit inflammable dans le four. Soyez particulièrement vigilant lors du réchauffage de plats de service ou de boissons contenant de l'alcool ; en cas de contact avec une partie chaude du four, les vapeurs risquent de s'enflammer.	✓		✓	✓
<input type="checkbox"/>	Le four micro-ondes est destiné à être posé sur un comptoir ou un plan de travail uniquement ; il ne doit pas être installé dans un meuble. (Modèle posable uniquement)	✓	✓	✓	✓
<input checked="" type="checkbox"/>	<b>AVERTISSEMENT :</b> l'appareil et ses parties accessibles chauffent pendant l'utilisation. Prenez garde à ne pas toucher les éléments chauffants. Les enfants de moins de 8 ans doivent être éloignés s'ils ne sont pas continuellement surveillés.	✓	✓	✓	✓

<input checked="" type="checkbox"/>	<b>AVERTISSEMENT :</b> n'autorisez un enfant à utiliser le four sans surveillance que si vous lui avez donné les instructions appropriées lui permettant de se servir de l'appareil en toute sécurité et de comprendre les dangers qu'implique une mauvaise utilisation.	✓	✓	✓	✓
<input checked="" type="checkbox"/>	Cet appareil peut être utilisé par des enfants à partir de 8 ans et des personnes ayant des capacités physiques, sensorielles ou mentales réduites ou un manque d'expérience et de connaissance que s'ils sont assistés ou si vous leur avez donné les instructions appropriées leur permettant de se servir de l'appareil en toute sécurité et de comprendre les risques encourus. Les enfants ne doivent pas jouer avec l'appareil. Le nettoyage et l'entretien de l'appareil ne doivent pas être effectués par un enfant si celui-ci est sans surveillance.	✓	✓	✓	✓
<input type="checkbox"/>	<b>AVERTISSEMENT :</b> si la porte ou les joints de la porte sont endommagés, le four ne doit pas être utilisé tant que ces pièces n'ont pas été réparées par une personne qualifiée.	✓	✓	✓	✓
<input type="checkbox"/>	<b>AVERTISSEMENT :</b> il est très dangereux pour toute personne non habilitée d'effectuer des manipulations ou des réparations impliquant le démontage de l'habillage de protection contre les micro-ondes.	✓	✓	✓	✓
<input type="checkbox"/>	<b>AVERTISSEMENT :</b> afin d'éviter tout risque d'électrocution, veillez à ce que l'appareil soit hors tension avant de procéder au remplacement de l'ampoule.	✓	✓	✓	
<input type="checkbox"/>	<b>AVERTISSEMENT :</b> les liquides et autres aliments ne doivent pas être réchauffés dans des récipients fermés car ils risquent d'exploser.	✓		✓	✓
<input type="checkbox"/>	<b>AVERTISSEMENT :</b> les parties accessibles peuvent devenir très chaudes pendant l'utilisation. Les enfants en bas âge doivent être tenus à l'écart de l'appareil afin d'éviter toute brûlure.	✓		✓	
<input checked="" type="checkbox"/>	<b>AVERTISSEMENT :</b> si vous faites réchauffer des liquides au four micro-ondes, l'ébullition peut survenir à retardement ; faites donc bien attention lorsque vous sortez le récipient du four. Pour éviter cette situation, laissez-les TOUJOURS reposer au moins une vingtaine de secondes une fois le four éteint, ceci afin de permettre à la température de s'homogénéiser. Remuez SYSTÉMATIQUEMENT le contenu une fois le temps de cuisson écoulé (et pendant la cuisson si nécessaire). En cas d'accident, effectuez les gestes de PREMIERS SECOURS suivants : <ul style="list-style-type: none"> <li>immergez la zone brûlée dans de l'eau froide pendant au moins 10 minutes ;</li> <li>recouvrez-la d'un tissu propre et sec ;</li> <li>n'appliquez aucune crème, huile ou lotion ;</li> </ul>	✓	✓	✓	✓

	Cet appareil devient très chaud pendant son utilisation. Prenez garde à ne pas toucher les éléments chauffants situés à l'intérieur du four.	✓	✓	✓
	<b>AVERTISSEMENT</b> : avant de consommer le contenu des biberons et des petits pots pour bébé, vérifiez-en toujours la température pour éviter tout risque de brûlure ; pour ce faire, mélangez-en le contenu ou secouez-les.		✓	
	Cet appareil n'est pas conçu pour être utilisé par des personnes (y compris les enfants) inexpérimentées ou dont les capacités physiques, sensorielles ou mentales sont réduites, sauf si celles-ci sont sous la surveillance ou ont reçu les instructions d'utilisation appropriées de la personne responsable de leur sécurité.	✓	✓	✓
	Ce four doit être positionné dans une direction appropriée et à une hauteur permettant un accès facile à la zone intérieure et aux commandes.	✓	✓	✓
	Avant d'utiliser votre four pour la première fois, celui-ci doit fonctionner pendant 10 minutes avec de l'eau.	✓	✓	✓
	Installez le four à micro-ondes de telle façon que la prise reste facilement accessible. Si l'appareil génère un bruit anormal, une odeur de brûlé ou de la fumée, débranchez immédiatement la prise et contactez le service de dépannage le plus proche.	✓	✓	✓
	Éloignez les enfants lors de l'opération de nettoyage car les surfaces deviennent extrêmement chaudes (Modèle avec fonction de nettoyage uniquement).	✓	✓	
	Nettoyez les projections les plus importantes avant le nettoyage et vérifiez quels ustensiles peuvent être laissés dans le four durant le nettoyage. (Modèle avec fonction de nettoyage uniquement).	✓	✓	✓
	L'appareil doit pouvoir être facilement débranché une fois installé. Pour que l'appareil puisse être facilement débranché une fois en place, veillez à ce que la prise murale reste accessible ou faites poser un interrupteur au mur conformément aux normes en vigueur. (modèle intégrable uniquement).	✓	✓	✓
	Si le cordon d'alimentation de l'appareil est endommagé, il devra être remplacé par le fabricant, son réparateur agréé ou par toute personne qualifiée afin d'éviter tout danger.	✓		
	<b>AVERTISSEMENT</b> : en raison des températures élevées que le four génère, l'appareil ne doit être utilisé par des enfants que sous la surveillance d'un adulte lorsqu'il fonctionne en mode combiné.	✓		
	Lors de l'utilisation du four, les surfaces accessibles peuvent devenir très chaudes.	✓		

	Lors de l'utilisation du four, la porte ou la surface extérieure peut devenir chaude.	✓		
<b>ATTENTION</b>				
	Seuls les ustensiles qui sont adaptés aux fours à micro-ondes peuvent être utilisés ; N'utilisez JAMAIS de récipients métalliques, de vaisselle comportant des ornements dorés ou argentés, de brochettes, de fourchettes, etc. Retirez les attaches métalliques des sacs en papier ou en plastique. Pourquoi ? Des arcs électriques ou des étincelles risqueraient de se former et d'endommager les parois du four.	✓	✓	✓
	Lorsque vous faites réchauffer des aliments dans des récipients en plastique ou en papier, veillez à ce que ces derniers ne s'enflamment pas.	✓	✓	
	N'utilisez pas votre four micro-ondes pour sécher des papiers ou des vêtements.	✓	✓	✓
	Utilisez des temps de cuisson ou de chauffe réduits pour les petites quantités d'aliments afin de leur éviter de surchauffer et de brûler.	✓	✓	✓
	Si de la fumée s'échappe de l'appareil, laissez la porte de celui-ci fermée afin d'étouffer les flammes et éteignez-le ou débranchez-le de la prise murale.	✓	✓	✓
	Le four doit être nettoyé régulièrement afin d'en retirer tout reste de nourriture.	✓	✓	✓
	Évitez que le câble électrique ou la prise n'entre en contact avec de l'eau et maintenez le câble éloigné de la chaleur.	✓	✓	
	Ne faites jamais chauffer d'œufs (frais ou durs) dans leur coquille car ils risquent d'exploser, et ce même une fois le cycle de cuisson terminé ; ne faites jamais réchauffer de bouteilles, de pots ou de récipients fermés hermétiquement ou emballés sous vide. Il en va de même pour les noix dans leur coquille ou encore les tomates etc.		✓	✓
	Ne couvrez jamais les orifices de ventilation du four avec un torchon ou du papier. Ils risquent de s'enflammer lorsque l'air chaud est évacué du four. Le four peut également surchauffer et se mettre hors tension lui-même automatiquement et rester arrêté jusqu'à ce qu'il soit suffisamment refroidi.	✓	✓	
	Utilisez toujours des maniques pour retirer un plat du four afin d'éviter toute brûlure accidentelle.		✓	
	Ne touchez pas les éléments chauffants ou les parois intérieures du four tant que celui-ci ne s'est pas refroidi.		✓	

★	Remuez les liquides à la moitié du temps de chauffe et laissez reposer au moins 20 secondes une fois le temps écoulé pour éviter les projections brûlantes.		✓	
★	Lorsque vous ouvrez la porte du four, maintenez une certaine distance entre vous et l'appareil pour éviter d'être brûlé par l'air chaud ou la vapeur sortant du four.		✓	
□	Ne faites jamais fonctionner le four à vide. Le four micro-ondes s'arrête automatiquement pendant 30 minutes pour des raisons de sécurité. Nous vous recommandons de laisser en permanence un verre d'eau à l'intérieur du four ; ainsi, si vous le mettez en marche par inadvertance alors qu'il est vide, l'eau absorbera les micro-ondes.	✓		✓
□	N'utilisez jamais de produits abrasifs ou de grattoirs métalliques pour nettoyer la porte du four ; ils pourraient en rayer la surface et, par conséquent, casser le verre.	✓		✓
★	Installez le four en conformité avec les dégagements indiqués dans ce manuel (voir Installation du four micro-ondes)	✓		✓
★	Soyez prudent lorsque vous branchez d'autres appareils électriques sur une prise située à proximité du four.	✓	✓	✓



### LES BONS GESTES DE MISE AU REBUT DE CE PRODUIT (DÉCHETS D'ÉQUIPEMENTS ÉLECTRIQUES ET ÉLECTRONIQUES)

(Applicable dans les pays de l'Union Européenne et dans d'autres pays européens pratiquant le tri sélectif)

Ce symbole sur le produit, ses accessoires ou sa documentation indique que ni le produit, ni ses accessoires électroniques usagés (chargeur, casque audio, câble USB, etc.) ne peuvent être jetés avec les autres déchets ménagers. La mise au rebut incontrôlée des déchets présentant des risques environnementaux et de santé publique, veuillez séparer vos produits et accessoires usagés des autres déchets. Vous favoriserez ainsi le recyclage de la matière qui les compose dans le cadre d'un développement durable.

Les particuliers sont invités à contacter le magasin leur ayant vendu le produit ou à se renseigner auprès des autorités locales pour connaître les procédures et les points de collecte de ces produits en vue de leur recyclage.

Les entreprises et professionnels sont invités à contacter leurs fournisseurs et à consulter les conditions de leur contrat de vente. Ce produit et ses accessoires ne peuvent être jetés avec les autres déchets professionnels et commerciaux.

## INSTALLATION DU FOUR MICRO-ONDES

Placez le four sur une surface plane située à 85cm au-dessus du sol. Cette surface doit être suffisamment résistante pour supporter le poids du four en toute sécurité.

1. Lorsque vous installez votre four, assurez une ventilation adéquate de celui-ci en laissant un espace d'au moins 10 cm à l'arrière et sur les côtés et un espace de 20 cm au-dessus.

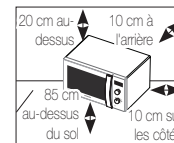

2. Retirez tous les éléments d'emballage situés à l'intérieur du four. Installez l'anneau de guidage et le plateau tournant. Vérifiez que le plateau tourne librement.

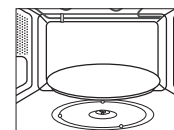

3. Installez le four à micro-ondes de telle façon que la prise reste facilement accessible.

- Si le cordon d'alimentation est défectueux, il doit être remplacé par un câble ou un ensemble spécial disponible chez votre fabricant ou chez un réparateur agréé. Pour votre sécurité, cet appareil doit être branché sur une prise murale à 3 broches avec mise à la terre de 230 V CA - 50 Hz. Si le câble électrique de cet appareil est endommagé, il doit être remplacé par un câble spécial.
- N'installez pas le four dans un environnement chaud ou humide (ex. : à côté d'un radiateur ou d'un four traditionnel). Respectez les caractéristiques électriques du four ; si vous utilisez une rallonge, celle-ci doit correspondre aux normes du câble d'alimentation d'origine. Avant d'utiliser votre four pour la première fois, nettoyez les parois intérieures de celui-ci ainsi que le joint d'étanchéité de la porte à l'aide d'un chiffon humide.

## RÉGLAGE DE L'HORLOGE

Votre four micro-ondes est équipé d'une horloge. Lors de la mise sous tension, « :0 », « 88:88 » ou « 12:00 » s'affiche automatiquement.

Réglez l'heure actuelle. Vous pouvez afficher l'heure au format 12 ou 24 heures. Vous devez régler l'horloge :

- à l'installation initiale ;
- après une coupure de courant.

N'oubliez pas de changer l'heure lors du passage à l'heure d'hiver ou à l'heure d'été.

### 1. Pour afficher l'heure...

au format 12 heures  
au format 24 heures

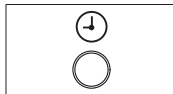

### 2. Faites tourner le bouton **TEMPS/POIDS** (⏻/⏸(88)) pour sélectionner les heures.

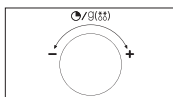

### 3. Appuyez sur le bouton (⏻).

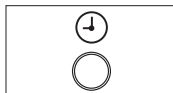

### 4. Faites tourner le bouton **TEMPS/POIDS** (⏻/⏸(88)) pour sélectionner les minutes.

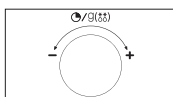

### 5. Appuyez sur le bouton (⏻).

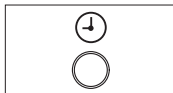

## FONCTIONNEMENT D'UN FOUR À MICRO-ONDES

Les micro-ondes sont des ondes électromagnétiques à haute fréquence ; l'énergie dégagée permet aux aliments de cuire ou de réchauffer sans changement de forme ou de couleur.

Vous pouvez utiliser votre four à micro-ondes pour :

- Décongélation (manuelle et automatique)
- cuire.
- Faire réchauffer

Principe de cuisson

1. Le magnétron génère des micro-ondes qui se répartissent de façon homogène à l'intérieur du four pendant la cuisson grâce à une rotation du plateau sur lequel sont placés les produits. Ce procédé assure donc une cuisson homogène des aliments.

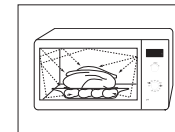

2. Les micro-ondes sont absorbées par les aliments sur une profondeur d'environ 2,5 cm. La cuisson se poursuit au fur et à mesure que la chaleur se diffuse dans les aliments.

3. Les temps de cuisson varient en fonction du récipient utilisé et des propriétés des aliments :

- quantité et densité
- teneur en eau
- température initiale (aliment réfrigéré ou non)

La chaleur se diffusant à l'intérieur des aliments de façon progressive, la cuisson se poursuit en dehors du four. Les temps de repos mentionnés dans les recettes et dans ce livret doivent donc être respectés afin d'assurer :

- une cuisson uniforme et à cœur ;
- une température homogène.

## VÉRIFICATION DU BON FONCTIONNEMENT DE VOTRE FOUR

La procédure suivante vous permet de vérifier à tout moment que votre four fonctionne correctement.

Ouvrez la porte du four en tirant sur la poignée située sur le côté droit de la porte. Placez un verre d'eau sur le plateau. puis fermez la porte.

1. Réglez la puissance sur la valeur maximale en tournant le bouton de **COMMANDE DE LA PUISSANCE DE CUISSON**.

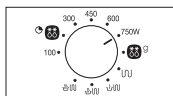

2. Réglez un temps de cuisson de 4 à 5 minutes en faisant tourner le bouton **TEMPS/POIDS** (🕒/🍗(⌚)).

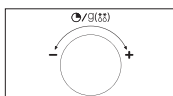

**Résultat :** L'éclairage du four est activé et le plateau commence à tourner.

- 1) Lorsque la cuisson est terminée, un signal sonore retentit quatre fois.
- 2) Le signal de rappel de fin de cuisson retentit 3 fois (une fois toutes les minutes).
- 3) L'heure s'affiche à nouveau.

- 📝 Le four doit être branché sur une prise murale appropriée. Le plateau doit être correctement positionné dans le four. Si une puissance autre que la puissance maximale est utilisée, l'eau mettra plus longtemps à bouillir.

## QUE FAIRE EN CAS DE DOUTE OU DE PROBLÈME ?

Si vous rencontrez l'un des problèmes décrits ci-dessous, essayez les solutions proposées.

**Ceci est tout à fait normal.**

- De la condensation se forme à l'intérieur du four.
- De l'air circule autour de la porte et du four.
- Reflet lumineux autour de la porte et du four.
- De la vapeur s'échappe du pourtour de la porte ou des orifices de ventilation.

**Le four ne démarre pas lorsque vous faites tourner le bouton TEMPS/POIDS (🕒/🍗(⌚)).**

- La porte est-elle bien fermée ?

**Les aliments ne sont pas du tout cuits.**

- Le temps de cuisson a-t-il été correctement réglé ?
- La porte est-elle bien fermée ?
- L'alimentation secteur a-t-elle disjoncté ou le fusible a-t-il fondu à la suite d'une surcharge électrique ?

**Les aliments sont trop ou pas assez cuits.**

- Avez-vous indiqué un temps de cuisson adapté au type d'aliment ?
- Avez-vous choisi la puissance appropriée ?

**Des étincelles et des craquements se produisent à l'intérieur du four (arcs électriques).**

- Avez-vous utilisé un plat comportant des ornements métalliques ?
- Avez-vous laissé une fourchette ou un autre ustensile métallique dans le four ?
- L'aluminium que vous avez utilisé se situe-t-il trop près des parois du four ?

**Le four provoque des interférences sur les radios ou les téléviseurs.**

- Ce phénomène, bien que modéré, peut en effet survenir lorsque le four fonctionne. Ceci est tout à fait normal. Pour remédier à ce problème, installez le four loin des téléviseurs, postes de radio ou antennes.

- 📝 Si le problème ne peut être résolu à l'aide des consignes ci-dessus, contactez votre revendeur ou le service après-vente SAMSUNG le plus proche.

## CUISSON/RÉCHAUFFAGE

Suivez les instructions ci-dessous lorsque vous souhaitez faire cuire ou réchauffer des aliments.

Vérifiez toujours les réglages de cuisson avant de laisser le four sans surveillance.

Posez le plat au centre du plateau tournant, puis fermez la porte.

1. Réglez la puissance sur la valeur maximale en tournant le bouton de **COMMANDE DE LA PUISSANCE DE CUISSON**.  
**(PUISSANCE MAXIMALE : 750 W)**

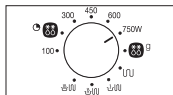

2. Réglez le temps en faisant tourner le bouton **TEMPS/POIDS** (⊙/g(\*\*)).

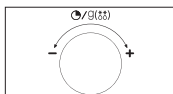

**Résultat :** L'éclairage du four est activé et le plateau commence à tourner.

- 1) Lorsque la cuisson est terminée, un signal sonore retentit quatre fois.
- 2) Le signal de rappel de fin de cuisson retentit 3 fois (une fois toutes les minutes).
- 3) L'heure s'affiche à nouveau.

- ☑ Ne faites jamais fonctionner le four à vide.
- ✍ Vous pouvez modifier le niveau de puissance pendant la cuisson en tournant le bouton de **COMMANDE DE LA PUISSANCE DE CUISSON**.

## PUISSANCES

Vous pouvez choisir l'une des puissances figurant ci-dessous.

Puissance	Puissance en watts	
	Micro-ondes	GRIL
ÉLEVÉE	750 W	
MOYENNEMENT ÉLEVÉE	600 W	
MOYENNE	450 W	
MOYENNEMENT FAIBLE	300 W	
DÉCONGÉLATION MANUELLE (⊙)**	180 W	
DÉCONGÉLATION AUTOMATIQUE (**g)	180 W	
BASSE/MAINTIEN AU CHAUD	100 W	
GRIL	-	1100 W
COMBI I (⊥-U)	300 W	1100 W
COMBI II (⊥-U)	450 W	1100 W
COMBI III (⊥-U)	600 W	1100 W

- ✍ Si vous sélectionnez une puissance élevée, le temps de cuisson devra être réduit.
- ✍ En revanche, si vous sélectionnez une puissance moins élevée, le temps de cuisson devra être augmenté.

## ARRÊT DE LA CUISSON

Vous pouvez arrêter la cuisson à tout moment pour contrôler les aliments.

1. Pour interrompre provisoirement la cuisson, ouvrez la porte.

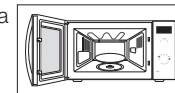

**Résultat :** La cuisson s'arrête. Pour reprendre la cuisson, refermez la porte.

2. Pour arrêter complètement la cuisson : faites tourner le bouton **TEMPS/POIDS** (⊙/g(\*\*)) vers la gauche. « 0 » s'affiche.

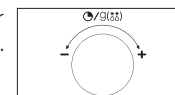

## RÉGLAGE DU TEMPS DE CUISSON

Réglez le temps de cuisson restant en faisant tourner le bouton **TEMPS/POIDS** (🕒/g(⌘)).

En cours de cuisson, vous pouvez augmenter ou diminuer le temps de cuisson des aliments en faisant tourner le bouton vers la droite ou vers la gauche.

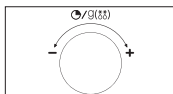

## DÉCONGÉLATION MANUELLE DES ALIMENTS

Le mode Décongélation manuelle permet de faire décongeler de la viande, de la volaille ou du poisson. Placez le plat surgelé au centre du plateau, puis fermez la porte.

1. Positionnez le bouton **COMMANDE DE LA PUISSANCE DE CUISSON** sur le symbole **Décongélation manuelle** (🕒⌘).

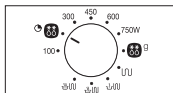

2. Faites tourner le bouton **TEMPS/POIDS** (🕒/g(⌘)) pour sélectionner le temps approprié.

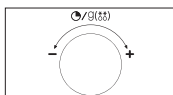

**Résultat :** L'éclairage du four est activé et le plateau commence à tourner.

- 1) Lorsque la cuisson est terminée, un signal sonore retentit quatre fois.
- 2) Le signal de rappel de fin de cuisson retentit 3 fois (une fois toutes les minutes).
- 3) L'heure s'affiche à nouveau.

🔪 Utilisez uniquement de la vaisselle adaptée à la cuisson aux micro-ondes.

🔪 Pour une décongélation manuelle, sélectionnez la fonction Décongélation manuelle ainsi qu'une puissance de 180 W. Pour obtenir plus de détails sur la décongélation manuelle et sur les temps de décongélation, reportez-vous à la page 20.

## UTILISATION DE LA FONCTION DÉCONGÉLATION AUTOMATIQUE

Le mode Décongélation automatique permet de décongeler de la viande, de la volaille ou du poisson. Placez le plat surgelé au centre du plateau, puis fermez la porte.

1. Positionnez le bouton **COMMANDE DE LA PUISSANCE DE CUISSON** sur le symbole **Décongélation automatique** (⌘g).

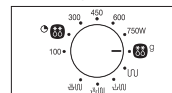

2. Faites tourner le bouton **TEMPS/POIDS** (🕒/g(⌘)) pour sélectionner le poids approprié.

**Résultat :** L'éclairage du four est activé et le plateau commence à tourner.

- 1) Lorsque la cuisson est terminée, un signal sonore retentit quatre fois.
- 2) Le signal de rappel de fin de cuisson retentit 3 fois (une fois toutes les minutes).
- 3) L'heure s'affiche à nouveau.



🔪 Utilisez uniquement de la vaisselle adaptée à la cuisson aux micro-ondes.

## RÉGLAGES DE LA FONCTION DE DÉCONGÉLATION AUTOMATIQUE

Éliminez tous les éléments d'emballage des aliments avant de commencer la décongélation. Placez l'aliment congelé sur le plateau. Retournez l'aliment lorsque le signal sonore retentit. Respectez le temps de repos correspondant une fois la décongélation terminée.

Type d'aliment	Quantité	Temps de repos	Consignes
Viande	200 à 1500 g	20 à 60 min.	Protégez les extrémités avec de l'aluminium. Retournez l'aliment lorsque le signal sonore retentit.
Volaille	200 à 1500 g	20 à 60 min.	
Poisson	200 à 1500 g	20 à 50 min.	

## CHOIX DES ACCESSOIRES

Utilisez des récipients spécial micro-ondes et excluez les plats et récipients en plastique, les gobelets en papier, les serviettes, etc.

Si vous souhaitez sélectionner le mode de cuisson combinée (micro-ondes et grill), utilisez uniquement des plats adaptés à la cuisson aux micro-ondes et au four traditionnel.

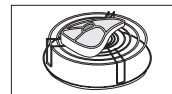

🔪 Pour de plus amples détails sur les ustensiles les plus adaptés, reportez-vous au guide des récipients en page 14.



## FAIRE GRILLER

Le gril permet de faire chauffer et dorer des aliments rapidement, sans utiliser la cuisson par micro-ondes. Une grille est fournie avec votre four micro-ondes à cet effet.

1. Faites préchauffer le gril à la température appropriée en positionnant le bouton de commande de la puissance de cuisson sur le symbole **Gril** (⌚) et en plaçant le bouton **TEMPS/POIDS** (⌚/⌚) dans la position requise.

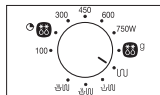

2. Ouvrez la porte. Posez les aliments sur la grille et la grille sur le plateau. Refermez la porte.

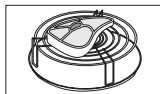

3. Réglez le temps en faisant tourner le bouton **TEMPS/POIDS** (⌚/⌚).

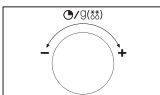

**Résultat :** L'éclairage du four est activé et le plateau commence à tourner.

- 1) Lorsque la cuisson est terminée, un signal sonore retentit quatre fois.
- 2) Le signal de rappel de fin de cuisson retentit 3 fois (une fois toutes les minutes).
- 3) L'heure s'affiche à nouveau.

- ✍ Ne vous inquiétez pas si la résistance s'allume et s'éteint pendant la cuisson. Ce système permet d'éviter les risques de surchauffe du four.
- ☞ Les récipients étant très chauds, veillez à toujours porter des maniques lorsque vous devez les manipuler.

## COMBINAISON MICRO-ONDES ET GRIL

Vous pouvez également combiner la cuisson par micro-ondes et la cuisson au gril afin de faire cuire et dorer rapidement, en une seule fois.

- ☞ Utilisez TOUJOURS des ustensiles adaptés à la cuisson aux micro-ondes et au four traditionnel. Les plats en verre ou en céramique conviennent parfaitement, car ils laissent les micro-ondes pénétrer les aliments de façon uniforme.
- ☞ Les récipients étant très chauds, portez TOUJOURS des maniques lorsque vous devez les manipuler.

1. Ouvrez la porte du four. Posez les aliments sur la grille et la grille sur le plateau. Fermez la porte.

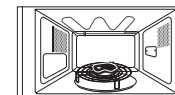

2. Positionnez le bouton **COMMANDE DE LA PUISSANCE DE CUISSON** sur la puissance appropriée (⌚, ⌚, ⌚, ⌚).

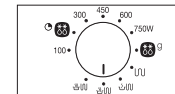

3. Réglez le temps en faisant tourner le bouton **TEMPS/POIDS** (⌚/⌚).

**Résultat :** L'éclairage du four est activé et le plateau commence à tourner.

- 1) Lorsque la cuisson est terminée, un signal sonore retentit quatre fois.
  - 2) Le signal de rappel de fin de cuisson retentit 3 fois (une fois toutes les minutes).
  - 3) L'heure s'affiche à nouveau.
- ☞ La puissance maximale des micro-ondes lors d'une cuisson combinée Micro-ondes et Gril est de 600 W.

## GUIDE DES RÉCIPIENTS

Pour faire cuire des aliments dans le four micro-ondes, il est nécessaire que les micro-ondes pénètrent dans les aliments sans être réfléchies ou absorbées par le plat utilisé. Le choix du type de récipient est donc essentiel. Pour cela, assurez-vous que celui-ci présente une mention spécifiant qu'il convient à une cuisson aux micro-ondes (ex. : « adapté aux micro-ondes »). Le tableau suivant répertorie la liste des divers types de récipient ainsi que leur méthode d'utilisation dans un four micro-ondes.

Récipient	Adapté à la cuisson aux micro-ondes	Remarques
<b>Papier aluminium</b>	✓ X	Peut être utilisé en petite quantité afin d'empêcher toute surcuisson de certaines zones peu charnues. Des arcs électriques peuvent se former si l'aluminium est placé trop près des parois du four ou si vous en avez utilisé en trop grande quantité.
<b>Plat brunisseur</b>	✓	Le temps de préchauffage ne doit pas excéder huit minutes.
<b>Porcelaine et terre cuite</b>	✓	S'ils ne comportent pas d'ornements métalliques, les récipients en céramique, en terre cuite, en faïence et en porcelaine sont généralement adaptés.
<b>Plats jetables en carton ou en polyester</b>	✓	Certains aliments surgelés sont emballés dans ce type de plat.
<b>Emballages de fast-food</b>		
• Tasses en polystyrène	✓	Peuvent être utilisés pour faire réchauffer des aliments. Une température trop élevée peut faire fondre le polystyrène.
• Sacs en papier ou journal	X	Peuvent s'enflammer.
• Papier recyclé ou ornements métalliques	X	Peuvent créer des arcs électriques.
<b>Plats en verre</b>		
• Plats de service adaptés à la cuisson au four	✓	Peuvent être utilisés sauf s'ils sont ornés de décorations métalliques.
• Plats en verre fin	✓	Peuvent être utilisés pour faire réchauffer des aliments ou des liquides. Les objets fragiles peuvent se briser ou se fendre s'ils sont brusquement soumis à une chaleur excessive.

Récipient	Adapté à la cuisson aux micro-ondes	Remarques
• Pots en verre	✓	Retirez-en le couvercle. Pour faire réchauffer uniquement.
<b>Métal</b>		
• Plats	X	Peuvent provoquer des arcs électriques ou s'enflammer.
• Attaches métalliques des sacs de congélation	X	
<b>Papier</b>		
• Assiettes, tasses, serviettes de table et papier absorbant	✓	Pour des temps de cuisson courts ou de simples réchauffages. Pour absorber l'excès d'humidité.
• Papier recyclé	X	Peuvent créer des arcs électriques.
<b>Plastique</b>		
• Récipients	✓	Tout particulièrement s'il s'agit de thermoplastique résistant à la chaleur. Certaines matières plastiques peuvent se voiler ou se décolorer lorsqu'elles sont soumises à des températures élevées. N'utilisez pas de plastique mélaminé.
• Film étirable	✓	Peut être utilisé afin de retenir l'humidité. Ne doit pas entrer en contact avec les aliments. Soyez particulièrement vigilant lorsque vous retirez le film du récipient ; la vapeur s'échappant à ce moment est très chaude.
• Sacs de congélation	✓ X	Uniquement s'ils supportent la température d'ébullition ou s'ils sont adaptés à la cuisson au four. Ne doivent pas être fermés hermétiquement. Perforez-en la surface avec une fourchette si nécessaire.
<b>Papier paraffiné ou sulfurisé</b>	✓	Peut être utilisé afin de retenir l'humidité et d'empêcher les projections.

- ✓ : recommandé  
 ✓X : à utiliser avec précaution  
 X : risqué

## GUIDE DE CUISSON

### MICRO-ONDES

Les micro-ondes sont d'abord attirées puis absorbées par l'eau, la graisse et le sucre contenus dans les aliments.

En pénétrant dans les aliments, les micro-ondes provoquent une excitation des molécules. Cette agitation crée des mouvements de friction qui génèrent la chaleur nécessaire à la cuisson des aliments.

### CUISSON

#### Réipients utilisés pour la cuisson aux micro-ondes

Pour une efficacité maximale, les réipients doivent laisser l'énergie des micro-ondes les traverser. Les micro-ondes sont réfléchies par les métaux, tels que l'acier inoxydable, l'aluminium et le cuivre, mais peuvent traverser la céramique, le verre, la porcelaine, le plastique, le papier ou le bois. Les aliments ne doivent donc jamais être cuits dans des réipients métalliques.

#### Aliments convenant à la cuisson par micro-ondes

Une grande variété d'aliments convient à la cuisson par micro-ondes : les légumes frais ou surgelés, les fruits, les pâtes, le riz, le blé, les haricots, le poisson et la viande. Les sauces, les crèmes, les soupes, les desserts vapeur, les confitures et les condiments à base de fruits peuvent également être réchauffés dans un four micro-ondes. En résumé, la cuisson par micro-ondes convient à tout aliment habituellement préparé sur une table de cuisson classique (ex. : faire fondre du beurre ou du chocolat - voir le chapitre des conseils, techniques et astuces).

#### Cuisson à couvert

Il est très important de couvrir les aliments pendant la cuisson car l'évaporation de l'eau contribue au processus de cuisson. Vous pouvez les couvrir de différentes manières : avec une assiette en céramique, un couvercle en plastique ou un film plastique spécial micro-ondes.

#### Temps de repos

Il est important de respecter le temps de repos lorsque la cuisson est terminée afin de laisser la température s'homogénéiser à l'intérieur des aliments.

## Guide de cuisson pour les légumes surgelés

Utilisez une cocotte en Pyrex avec couvercle adaptée à la cuisson au four. Faites cuire les aliments à couvert pendant la durée minimale préconisée (consultez le tableau). Poursuivez la cuisson selon votre goût. Remuez deux fois pendant la cuisson et une fois après. Ajoutez du sel, des herbes ou du beurre après la cuisson. Laissez reposer à couvert.

Type d'aliment	Quantité	Puissance	Temps (min)	Temps de repos (min)	Consignes
Épinards	150 g	600 W	5½-6½	2-3	Ajoutez 15 ml (1 cuillère à soupe) d'eau froide.
Brocolis	300 g	600 W	10-11	2-3	Ajoutez 15 ml (1 cuillère à soupe) d'eau froide.
Petits pois	300 g	600 W	8-9	2-3	Ajoutez 15 ml (1 cuillère à soupe) d'eau froide.
Haricots verts	300 g	600 W	10-11	2-3	Ajoutez 15 ml (1 cuillère à soupe) d'eau froide.
Jardinière de légumes (carottes/petits pois/mais)	300 g	600 W	9-10	2-3	Ajoutez 15 ml (1 cuillère à soupe) d'eau froide.
Légumes variés (à la chinoise)	300 g	600 W	8½-9½	2-3	Ajoutez 15 ml (1 cuillère à soupe) d'eau froide.

## Guide de cuisson pour le riz et les pâtes

**Riz :** Utilisez une grande cocotte en Pyrex avec couvercle car le riz double de volume pendant la cuisson. Faites cuire à couvert. Une fois le temps de cuisson écoulé, remuez avant de laisser reposer puis salez ou ajoutez des herbes et du beurre.

Remarque : il est possible que le riz n'ait pas absorbé toute la quantité d'eau une fois le temps de cuisson écoulé.

**Pâtes :** Utilisez une grande cocotte en Pyrex. Ajoutez de l'eau bouillante, une pincée de sel et remuez bien. Faites cuire sans couvrir. Remuez de temps en temps pendant et après la cuisson. Laissez reposer à couvert, puis égouttez soigneusement.

Type d'aliment	Quantité	Puissance	Temps (min)	Temps de repos (min)	Consignes
Riz blanc (étuvé)	250 g	750 W	17-18	5	Ajoutez 500 ml d'eau froide.
Riz complet (étuvé)	250 g	750 W	22-23	5	Ajoutez 500 ml d'eau froide.
Riz complet	250 g	750 W	22-23	10	Ajoutez 600 ml d'eau froide.
Riz mélangé (riz blanc + riz sauvage)	250 g	750 W	18-19	5	Ajoutez 500 ml d'eau froide.
Céréales mélangées (riz + blé)	250 g	750 W	19-20	5	Ajoutez 400 ml d'eau froide.
Pâtes	250 g	750 W	11-12	5	Ajoutez 1 litre d'eau chaude.

## Guide de cuisson pour les légumes frais

Utilisez une cocotte en Pyrex avec couvercle adaptée à la cuisson au four. Ajoutez 30 à 45 ml d'eau froide (2 à 3 cuillères à soupe) pour 250 g, sauf si une autre quantité est recommandée - reportez-vous au tableau. Faites cuire les aliments à couvert pendant la durée minimale préconisée (consultez le tableau). Poursuivez la cuisson selon votre goût. Remuez une fois pendant et une fois après la cuisson. Ajoutez du sel, des herbes ou du beurre après la cuisson. Laissez reposer à couvert pendant 3 minutes.

**Conseil :** coupez les légumes frais en morceaux de taille égale. Plus les morceaux seront petits, plus ils cuiront vite.

Tous les légumes frais doivent être cuits à pleine puissance (750 W).

Type d'aliment	Quantité	Temps (min)	Temps de repos (min)	Consignes
Brocolis	250 g 500 g	5-5½ 8½-9	3	Préparez des sommités de taille égale. Disposez les brocolis en orientant les tiges vers le centre.
Choux de Bruxelles	250 g	6½-7½	3	Ajoutez 60 à 75 ml (5 à 6 cuillères à soupe) d'eau.
Carottes	250 g	5-6	3	Coupez les carottes en rondelles de taille égale.
Chou-fleur	250 g 500 g	5½-6 9½-10	3	Préparez des sommités de taille égale. Coupez les plus gros morceaux en deux. Orientez les tiges vers le centre.
Courgettes	250 g	4-4½	3	Coupez les courgettes en rondelles. Ajoutez 30 ml (2 cuillères à soupe) d'eau ou une noix de beurre. Faites-les cuire jusqu'à ce qu'elles soient tendres.
Aubergines	250 g	4½-5	3	Coupez les aubergines en fines rondelles et arrosez-les d'un filet de jus de citron.

Type d'aliment	Quantité	Temps (min)	Temps de repos (min)	Consignes
Poireaux	250 g	5-5½	3	Coupez les poireaux en épaisses rondelles.
Champignons	125 g 250 g	1½-2 3½-4	3	Coupez les champignons en morceaux ou prenez des petits champignons entiers. N'ajoutez pas d'eau. Arrosez de jus de citron. Salez et poivrez. Égouttez avant de servir.
Oignons	250 g	5-6	3	Émincez les oignons ou coupez-les en deux. N'ajoutez que 15 ml (1 cuillère à soupe) d'eau.
Poivrons	250 g	4½-5	3	Coupez les poivrons en fines lamelles.
Pommes de terre	250 g 500 g	5-6 9-10	3	Pesez les pommes de terre épluchées et coupez-les en deux ou quatre morceaux de taille égale.
Chou-rave	250 g	5-5½	3	Coupez le chou-rave en petits dés.

## FAIRE RÉCHAUFFER

Notre four micro-ondes permet de faire réchauffer les aliments bien plus rapidement que le four traditionnel ou la table de cuisson. Reportez-vous aux puissances et temps de cuisson figurant dans le tableau ci-dessous. Le calcul des temps de réchauffage dans le tableau est basé sur une température ambiante comprise entre +18 et +20 °C pour les liquides et sur une température comprise entre +5 et +7 °C pour les aliments réfrigérés.

### Disposition et cuisson à couvert

Évitez de faire réchauffer de trop grandes quantités d'aliments seul d'un coup (ex. : grosse pièce de viande) afin de garantir une cuisson uniforme et à cœur. Il vaut mieux faire réchauffer de petites quantités en plusieurs fois.

### Puissances et mélange

Certains aliments peuvent être réchauffés à 750 W alors que d'autres doivent l'être à 600 W, 450 W ou même 300 W. Consultez les tableaux pour plus de renseignements. Pour faire réchauffer des aliments délicats, en grande quantité ou se réchauffant très rapidement (ex. : tartelettes), il est préférable d'utiliser une puissance faible. Remuez bien ou retournez les aliments pendant le réchauffage pour obtenir de meilleurs résultats. Si possible, remuez de nouveau avant de servir. Soyez particulièrement vigilant lorsque vous faites réchauffer des liquides ou des aliments pour bébé. Pour éviter toute projection bouillante de liquides et donc d'éventuelles brûlures, remuez avant, pendant et après la cuisson. Laissez-les reposer dans le four micro-ondes le temps recommandé. Nous vous conseillons de laisser une cuillère en plastique ou un bâtonnet en verre dans les liquides. Évitez de faire surchauffer les aliments (au risque de les détériorer). Il vaut mieux sous-estimer le temps de cuisson et rajouter quelques minutes supplémentaires le cas échéant.

### Temps de réchauffage et de repos

Lorsque vous faites réchauffer un type d'aliment pour la première fois, notez le temps nécessaire pour pouvoir vous y référer ultérieurement. Vérifiez toujours que les aliments réchauffés sont uniformément chauds. Laissez les aliments reposer pendant un court laps de temps après le réchauffage pour que la température s'homogénéise. Le temps de repos recommandé après le réchauffage est généralement compris entre 2 et 4 minutes (à moins qu'un autre temps ne soit indiqué dans le tableau). Soyez particulièrement vigilant lorsque vous faites réchauffer des liquides ou des aliments pour bébé. Reportez-vous également au chapitre sur les consignes de sécurité.

## FAIRE RÉCHAUFFER DES LIQUIDES

Une fois le cycle terminé, laissez toujours reposer les liquides au moins 20 secondes à l'intérieur du four afin que la température s'homogénéise. Remuez **SYSTÉMATIQUEMENT** le contenu une fois le temps de cuisson écoulé (et pendant la cuisson si nécessaire). Pour éviter toute projection de liquide bouillant, et donc toute brûlure, placez une cuillère ou un bâtonnet en verre dans les boissons et remuez avant, pendant et après le réchauffage.

## FAIRE RÉCHAUFFER DES ALIMENTS POUR BÉBÉ

**ALIMENTS POUR BÉBÉ :** Versez les aliments dans une assiette creuse en céramique. Recouvrez le récipient d'un couvercle en plastique. Remuez bien après le réchauffage ! Laissez reposer pendant 2 à 3 minutes avant de servir. Remuez de nouveau et vérifiez la température. Température de service recommandée : entre 30 et 40 °C.

**LAIT POUR BÉBÉ :** Versez le lait dans un biberon en verre stérilisé. Faites réchauffer sans couvrir. Ne chauffez jamais un biberon avec la tétine, car il pourrait exploser en cas de surchauffe. Secouez-le bien avant de le laisser reposer quelques instants, puis secouez-le à nouveau avant de servir. Vérifiez toujours la température du lait ou des aliments pour bébé avant de les servir. Température de service recommandée : env. 37 °C.

### REMARQUE :

Les aliments pour bébé doivent être soigneusement contrôlés avant d'être servis afin d'éviter toute brûlure. Reportez-vous aux puissances et temps de cuisson figurant dans le tableau suivant pour connaître les temps de chauffe adaptés à chaque type d'aliment.

## Faire réchauffer des liquides et des aliments

Reportez-vous aux puissances et temps de cuisson figurant dans le tableau suivant pour connaître les temps de chauffe adaptés à chaque type d'aliment.

Type d'aliment	Quantité	Puissance	Temps (min)	Temps de repos (min)	Consignes
Boissons (café, lait, thé, eau à température ambiante)	150 ml (1 tasse) 250 ml (1 grandes tasses)	750 W	1½-2  2-2½	1-2	Versez la boisson dans une tasse en céramique et faites réchauffer sans couvrir. Placez la tasse (150 ml) ou la grande tasse (250 ml) au centre du plateau tournant. Remuez avec précaution avant et après le temps de repos.
Soupe (réfrigérée)	250 g 450 g	750 W	3-3½ 4-4½	2-3	Versez le tout dans une assiette creuse en céramique. Recouvrez le récipient d'un couvercle en plastique. Remuez bien après le réchauffage. Remuez de nouveau avant de servir.
Plat mijoté (réfrigéré)	350 g	600 W	5-6	2-3	Placez le plat mijoté dans une assiette creuse en céramique. Recouvrez le récipient d'un couvercle en plastique. Remuez de temps en temps pendant le réchauffage, puis de nouveau avant de laisser reposer et de servir.
Pâtes en sauce (réfrigérées)	350 g	600 W	4-5	3	Placez les pâtes (ex. : spaghetti ou pâtes aux œufs) dans une assiette plate en céramique. Recouvrez-les de film étirable spécial micro-ondes. Remuez avant de servir.

Type d'aliment	Quantité	Puissance	Temps (min)	Temps de repos (min)	Consignes
Pâtes farcies en sauce (réfrigérées)	350 g	600 W	4½-5½	3	Mettez les pâtes farcies (ex. : ravioli, tortellini) dans une assiette creuse en céramique. Recouvrez le récipient d'un couvercle en plastique. Remuez de temps en temps pendant le réchauffage, puis de nouveau avant de laisser reposer et de servir.
Plat préparé (réfrigérés)	300 g 400 g	600 W	5-6 6-7	3	Placez le plat réfrigéré composé de 2 à 3 aliments sur une assiette en céramique. Couvrez avec un film plastique.
Plat préparé	300 g 400 g	600 W	11½-12½ 13-14	4	Placez le plat garanti micro-ondes contenant le plat préparé congelé (-18 °C) sur le plateau tournant. Percez le film protecteur ou recouvrez d'un film plastique spécial micro-ondes. Laissez reposer 4 minutes après le réchauffage.

## Faire réchauffer des aliments et du lait pour bébé

Reportez-vous aux puissances et temps de cuisson figurant dans le tableau suivant pour connaître les temps de chauffe adaptés à chaque type d'aliment.

Type d'aliment	Quantité	Puissance	Heure	Temps de repos (min)	Consignes
Aliments pour bébé (légumes + viande)	190 g	600 W	30 s.	2-3	Versez les aliments dans une assiette creuse en céramique. Faites cuire à couvert. Remuez après la cuisson. Laissez reposer 2 à 3 minutes. Avant de servir, remuez bien et vérifiez la température.
Bouillie pour bébé (céréales + lait + fruits)	190 g	600 W	20 s.	2-3	Versez les aliments dans une assiette creuse en céramique. Faites cuire à couvert. Remuez après la cuisson. Laissez reposer 2 à 3 minutes. Avant de servir, remuez bien et vérifiez la température.
Lait pour bébé	100 ml 200 ml	300 W	30 à 40 s. 1 min à 1 min et 10 s	2-3	Remuez ou agitez bien avant de verser le tout dans un biberon en verre stérilisé. Placez-le au centre du plateau tournant. Faites cuire le tout sans couvrir. Agitez bien et laissez reposer le tout pendant au moins 3 minutes. Avant de servir, agitez bien et vérifiez la température.

## FAIRE DÉCONGELER

Les micro-ondes constituent un excellent moyen de décongeler les aliments. Elles permettent de faire décongeler progressivement les aliments en un temps record. Cela peut se révéler fort utile si vous recevez du monde à l'improviste.

La volaille doit être entièrement décongelée avant cuisson. Retirez toute attache métallique et tout emballage de la volaille afin de permettre au liquide produit pendant la décongélation de s'écouler.

Placez les aliments congelés dans un plat sans couvrir. Retournez à la moitié du temps de décongélation, videz le liquide et retirez les abats dès que possible.

Vérifiez les aliments de temps à autre afin de vous assurer qu'ils ne chauffent pas.

Si les parties les plus fines des aliments commencent à cuire pendant la décongélation, protégez-les en les enveloppant de fines bandes d'aluminium.

Si la volaille commence à cuire en surface, arrêtez la décongélation et laissez reposer pendant 20 minutes avant de la poursuivre.

Laissez le poisson, la viande et la volaille reposer afin de compléter la phase de décongélation. Le temps de repos pour une décongélation complète dépend du poids de l'aliment. Reportez-vous au tableau ci-dessous.

**Conseil :** les aliments fins se décongèlent mieux que les aliments plus épais et de petites quantités se décongèlent plus rapidement que des grandes. Tenez compte de cette différence pendant vos opérations de congélation et de décongélation des aliments.

Pour faire décongeler des aliments dont la température est comprise entre -18 et -20 °C, suivez les instructions figurant dans le tableau ci-contre.

Tous les aliments doivent être décongelés à l'aide de la fonction de décongélation (180 W).

Type d'aliment	Quantité	Temps (min)	Temps de repos (min)	Consignes
<b>Viande</b>				
Bœuf haché	500 g	10-12	5-20	Placez la viande dans une assiette plate en céramique. Protégez les parties les plus fines avec de l'aluminium. Retournez à la moitié du temps de décongélation.
Escalopes de porc	250 g	6-8		
<b>Volaille</b>				
Morceaux de poulet	500 g (2 parts)	12-14	15-40	Posez tout d'abord les morceaux de poulet côté peau vers le bas (ou côté poitrine vers le bas dans le cas d'un poulet entier) dans une assiette plate en céramique. Recouvrez les parties les plus fines (ex. : ailes et extrémités) d'aluminium. Retournez à la moitié du temps de décongélation.
Poulet entier	1 000 g	25-28		
<b>Poisson</b>				
Filets de poisson	250 g (2 parts)	6-7	5-20	Placez le poisson surgelé au centre d'une assiette plate en céramique. Glissez les parties les plus fines sous les plus épaisses. Recouvrez les extrémités d'aluminium. Retournez à la moitié du temps de décongélation.
	400 g (4 parts)	11-13		
<b>Fruits</b>				
Baies	250 g	6-7	5-10	Disposez les fruits dans un récipient rond en verre et à fond plat (de grand diamètre).
<b>Pain</b>				
Petits pains (environ 50 g)	2 parts	1½-2	5-10	Disposez les petits pains en cercle (ou le pain entier à plat) sur du papier absorbant, au centre du plateau tournant. Retournez à la moitié du temps de décongélation.
	4 parts	3-4		
Tartine/Sandwich	250 g	4-5		
Pain complet (farine de blé et de seigle)	500 g	8-10		



## GRIL

Les éléments chauffants du gril sont situés sous la paroi supérieure du four. Ils fonctionnent lorsque la porte est fermée et que le plateau tourne. La rotation du plateau permet de faire dorer uniformément les aliments. Le préchauffage du gril pendant 2 à 3 minutes permet de dorer les aliments plus rapidement.

### Ustensiles pour la cuisson au gril :

Les ustensiles doivent résister aux flammes ; ils peuvent donc contenir du métal. N'utilisez pas d'ustensiles en plastique, car ils pourraient fondre.

### Aliments convenant à la cuisson au gril :

Côtelettes, saucisses, steaks, hamburgers, tranches de bacon et de jambon fumé, filets de poisson, sandwiches et tous types de tartine garnie.

### Remarque importante :

Rappelez-vous que les aliments doivent être placés sur la grille supérieure, sauf indications contraires.

## MICRO-ONDES + GRIL

Ce mode associe la chaleur rayonnante du gril à la vitesse de cuisson des micro-ondes. Il fonctionne uniquement lorsque la porte est fermée et que le plateau tourne. La rotation du plateau permet de faire dorer les aliments uniformément.

Trois modes de cuisson combinée sont disponibles sur ce modèle : 600 W + gril, 450 W + gril et 300 W + gril.

### Ustensiles pour la cuisson Micro-ondes + Gril

Utilisez des ustensiles qui laissent passer les micro-ondes. Les ustensiles doivent résister aux flammes. N'utilisez pas d'ustensiles métalliques en mode combiné. N'utilisez pas d'ustensiles en plastique, car ils pourraient fondre.

### Aliments convenant à la cuisson Micro-ondes + Gril :

Les aliments convenant à la cuisson combinée comprennent tous les types d'aliments cuits devant être réchauffés et dorés (ex. : pâtes cuites) ainsi que les aliments devant dorer en surface et donc nécessitant un temps de cuisson court. Ce mode peut également être utilisé pour des aliments plus épais qui gagnent en saveur lorsque leur surface est croustillante et dorée (ex. : morceaux de poulet à retourner à mi-cuisson). Reportez-vous au tableau relatif au gril pour de plus amples détails.

### Remarque importante :

Les aliments doivent être placés sur la grille supérieure, sauf indication contraire. Sinon, placez-les directement sur le plateau tournant. Reportez-vous aux consignes du tableau suivant. Les aliments doivent être retournés à mi-cuisson pour être dorés des deux côtés.

## Guide de cuisson au grill

Faites préchauffer le grill (fonction Grill) pendant 2 à 3 minutes. Reportez-vous aux puissances et aux temps de cuisson figurant dans ce tableau pour connaître les consignes relatives à la cuisson au grill. Utilisez des maniques pour sortir votre plat du four.

Aliments frais	Quantité	Temps de préchauffage (min.)	Mode de cuisson	1Temps pour le 1 <sup>er</sup> côté (min)	2Temps pour le 2 <sup>ème</sup> côté (min)
Tartines grillées	4 parts (4 x 25 g)	3	gril seul	6-7	5-6
	<b>Consignes</b>				
	Placez les tartines côte à côte sur la grille.				
Petits pains (précuits)	2 à 4 petits pains	3	gril seul	3-4	2-3
	<b>Consignes</b>				
	Disposez les petits pains en cercle directement sur la grille de cuisson, tout d'abord face envers vers le haut.				
Tomates grillées	250 g (2 parts)	3	300 W + Gril	5½-6½	-
	<b>Consignes</b>				
	Coupez les tomates en deux. Parsemez-les de sel, de poivre et d'un peu de fromage. Disposez-les en cercle dans un plat en Pyrex. Placez le plat sur la grille de cuisson.				
Tartine Hawaï	2 parts (300 g)	3	300 W + Gril	7-9	-
	<b>Instruction</b>				
	Faites d'abord griller les tranches de pain. Placez les tartines garnies (jambon, ananas, tranches de fromage) côte à côte sur la grille. Laissez reposer 2 à 3 minutes une fois la cuisson terminée.				
Ailes de poulet (réfrigérées)	400 à 500 g (6 parts)	3	300 W + Gril	12-14	11-13
	<b>Instruction</b>				
	Badigeonnez les morceaux de poulet (ailes ou pilons) d'huile et ajoutez des épices. Disposez-les en cercle sur la grille, les os dirigés vers le centre. Laissez reposer 2 à 3 minutes après le passage sous le grill.				

Aliments frais	Quantité	Temps de préchauffage (min.)	Mode de cuisson	1Temps pour le 1 <sup>er</sup> côté (min)	2Temps pour le 2 <sup>ème</sup> côté (min)
Pommes de terre au four	500 g	3	450 W + Gril	10-12	-
	<b>Instruction</b>				
	Coupez les pommes de terre en deux et disposez-les en cercle sur la grille, côté coupé tourné vers le grill. Badigeonnez le côté coupé d'huile d'olive et parsemez d'épices. Laissez reposer 3 minutes une fois la cuisson au grill terminée.				
Pâtes surgelées	400 g	-	600 W + Gril	16-18	-
	<b>Instruction</b>				
	Placez les pâtes surgelées (-18 °C) (ex. : lasagnes, tortellini ou cannelloni) dans un plat en Pyrex de taille appropriée et placez-le sur la grille.				
Gratin de poisson	400 g	-	450 W + Gril	20-22	-
	<b>Instruction</b>				
	Placez le gratin de poisson surgelé (-18 °C) dans un plat en Pyrex de taille appropriée et placez-le sur la grille.				
Mini-pizzas surgelées	250 g (8 parts)	-	300 W + Gril	10-12	-
	<b>Instruction</b>				
	Placez les parts de pizza surgelées (-18 °C) ou les mini quiches en cercle sur la grille.				
Streusel surgelé	200 à 250 g (1 à 2 parts)	-	300 W + Gril	4-6	-
	<b>Instruction</b>				
	Placez les parts de gâteaux surgelées (-18 °C) côte à côte sur la grille. Laissez reposer 5 minutes après la décongélation.				

## CONSEILS SPÉCIAUX

### FAIRE FONDRE DU BEURRE

Mettez 50 g de beurre dans un petit plat creux en verre. Recouvrez le récipient d'un couvercle en plastique. Faites chauffer pendant 30 à 40 secondes à 750 W jusqu'à ce que le beurre ait entièrement fondu.

### FAIRE FONDRE DU CHOCOLAT

Mettez 100 g de chocolat dans un petit plat creux en verre. Faites chauffer pendant 3 à 5 minutes à 450 W jusqu'à ce que le chocolat ait entièrement fondu. Remuez une ou deux fois en cours de cuisson. Utilisez des maniques pour sortir le plat du four.

### FAIRE FONDRE DU MIEL CRISTALLISÉ

Mettez 20 g de miel cristallisé dans un petit plat creux en verre. Faites chauffer pendant 20 à 30 secondes à 300 W jusqu'à ce que le miel ait entièrement fondu.

### FAIRE FONDRE DE LA GÉLATINE

Faites tremper des feuilles de gélatine (10 g) pendant 5 minutes dans de l'eau froide. Placez la gélatine égouttée dans un petit bol en Pyrex. Faites chauffer pendant 1 minute à 300 W. Remuez une fois fondue.

### CONFECTIONNER UN GLAÇAGE (POUR GÂTEAUX)

Mélangez le glaçage instantané (environ 14 g) avec 40 g de sucre et 250 ml d'eau froide. Faites cuire à découvert dans une cocotte en Pyrex pendant 3 minutes 30 à 4 minutes 30 à 750 W, jusqu'à ce que le glaçage devienne transparent. Remuez deux fois en cours de cuisson.

### FAIRE DE LA CONFITURE

Mettez 600 g de fruits (ex. : mélange de fruits) dans une cocotte en Pyrex et couvrez. Ajoutez 300 g de sucre spécial confiture et remuez bien. Faites cuire à couvert pendant 10 à 12 minutes à 750 W. Remuez plusieurs fois en cours de cuisson. Videz directement dans de petits pots à confiture munis de couvercles quart de tour. Laissez reposer 5 minutes.

### FAIRE UN PUDDING

Mélangez la préparation pour pudding avec du sucre et du lait (500 ml) en suivant les instructions du fabricant et remuez bien. Utilisez une cocotte en Pyrex de taille adaptée et munie d'un couvercle. Couvrez et faites cuire pendant 6 minutes 30 à 7 minutes 30 à 750 W. Remuez plusieurs fois en cours de cuisson.



### FAIRE DORER DES AMANDES EFFILÉES

Disposez uniformément 30 g d'amandes effilées sur une assiette en céramique de taille moyenne. Remuez-les plusieurs fois pendant 3 minutes 30 à 4 minutes 30 à 600 W au cours du brunissage. Laissez reposer dans le four pendant 2 à 3 minutes. Utilisez des maniques pour sortir le plat du four.

## NETTOYAGE DU FOUR MICRO-ONDES

Pour empêcher l'accumulation de graisses et de résidus d'aliments, nettoyez régulièrement les éléments suivants :

- Les surfaces intérieures et extérieures
- La porte et les joints d'étanchéité
- Le plateau tournant et l'anneau de guidage

-  Veillez **TOUJOURS** à ce que les joints de la porte soient propres et à ce que celle-ci ferme correctement.
-  En négligeant la propreté de votre four, vous risquez d'en détériorer les surfaces et par conséquent, d'en réduire la durée de vie et de créer des situations dangereuses.

1. Nettoyez l'extérieur avec un chiffon doux et de l'eau savonneuse tiède. Rincez et séchez.
  2. Retirez les projections et autres traces tenaces adhérant aux parois ou sur l'anneau de guidage à l'aide d'un tissu imbibé d'eau savonneuse. Rincez et séchez.
  3. Si votre four est très sale ou si une odeur désagréable s'en dégage, placez une tasse d'eau citronnée sur le plateau et faites-la chauffer pendant dix minutes à pleine puissance.
  4. Nettoyez le plateau si nécessaire, ce dernier étant adapté au lave-vaisselle.
-  Ne laissez **JAMAIS** couler d'eau dans les orifices de ventilation. N'utilisez JAMAIS de produits abrasifs ou de solvants chimiques. Nettoyez avec un soin tout particulier les joints de la porte afin qu'aucune particule :

- ne s'y accumule ;
- ne nuise à l'étanchéité de la porte.

-  Nettoyez l'intérieur du four micro-ondes après chaque utilisation avec un produit de nettoyage non agressif ; laissez le four refroidir au préalable afin d'éviter tout risque de blessure.

## RANGEMENT ET ENTRETIEN DU FOUR MICRO-ONDES

Pour le rangement ou la réparation de votre four micro-ondes, vous devez respecter quelques précautions simples.

N'utilisez pas le four si la porte ou ses joints sont endommagés :

- Charnière cassée ;
- Joints détériorés ;
- Habillage déformé ou embouti

Seul un technicien spécialisé en micro-ondes est habilité à réparer ce four.

 Ne retirez JAMAIS l'habillage du four. Si le four est en panne et nécessite une intervention technique, ou si vous doutez de son état :

- Débranchez-le de l'alimentation ;
- Appelez le service après-vente le plus proche.

 Si vous souhaitez entreposer temporairement votre four, choisissez un endroit sec et non poussiéreux.

**Pourquoi ?** La poussière et l'humidité risquent d'en détériorer certains éléments.

 Ce four micro-ondes n'est pas conçu pour une utilisation commerciale.

## CARACTÉRISTIQUES TECHNIQUES

SAMSUNG s'efforce sans cesse d'améliorer ses produits. Les caractéristiques et le mode d'emploi de ce produit peuvent être modifiés sans préavis.

Modèle	GE72V
Alimentation	230 V ~ 50 Hz
Consommation d'énergie	
Micro-ondes	1150 W
Gril	1100 W
Mode de cuisson combinée	2250 W
Puissance de sortie	100 W / 750 W (IEC-705)
Fréquence de fonctionnement	2450 MHz
Magnétron	OM75S(31)
Système de refroidissement	Moteur de ventilation
Dimensions (l x H x P)	
Extérieures	489 x 275 x 379 mm
Intérieures	330 x 211 x 309 mm
Capacité	20 litres
Poids	
Net	12,5 kg env.

**MEMO**

**MEMO**

**FRANÇAIS**



DES QUESTIONS OU DES COMMENTAIRES?

PAYS	TÉLÉPHONE	OU SUR INTERNET
AUSTRIA	0810 - SAMSUNG (7267864, € 0.07/min)	<a href="http://www.samsung.com">www.samsung.com</a>
BELGIUM	02-201-24-18	<a href="http://www.samsung.com/be">www.samsung.com/be</a> (Dutch) <a href="http://www.samsung.com/be_fr">www.samsung.com/be_fr</a> (French)
DENMARK	70 70 19 70	<a href="http://www.samsung.com">www.samsung.com</a>
FINLAND	030 - 6227 515	
FRANCE	01 48 63 00 00	
GERMANY	01805 - SAMSUNG (726-7864 € 0,14/Min) aus dem dt. Festnetz, aus dem Mobilfunk max. € 0,42/Min)	
ITALIA	800-SAMSUNG (726-7864)	
GREECE	80111-SAMSUNG (80111 726-7864) only from land line, (+30) 210 6897691 from mobile and land line	
LUXEMBURG	261 03 710	
NETHERLANDS	0900-SAMSUNG (0900-7267864) (€ 0,10/Min)	
NORWAY	815-56 480	
PORTUGAL	808 20-SAMSUNG (808 20 7267)	
SPAIN	902 - 1 - SAMSUNG (902 172 678)	
SWEDEN	0771 726 7864 (SAMSUNG)	
SWITZERLAND	0848 - SAMSUNG(7267864, CHF 0.08/min)	<a href="http://www.samsung.com/ch">www.samsung.com/ch</a> <a href="http://www.samsung.com/ch_fr">www.samsung.com/ch_fr</a> (French)
U.K	0330 SAMSUNG (7267864)	<a href="http://www.samsung.com">www.samsung.com</a>
EIRE	0818 717100	

Code N° : DE68-04050R

GE72V

# Forno a microonde

Manuale dell'utente e Guida alla cottura

immagina le possibilità

Grazie per avere acquistato un prodotto Samsung. Registri il suo prodotto all'indirizzo

[www.samsung.com/register](http://www.samsung.com/register)

**Planet  
First** 100 %  
Recycled Paper

Questo manuale è realizzato interamente con carta riciclata.



## INDICE

Guida di riferimento rapida.....	2
Forno.....	3
Accessori .....	3
Pannello di controllo .....	4
Uso del manuale di istruzioni .....	4
Informazioni importanti per la sicurezza .....	4
Legenda dei simboli e delle icone .....	4
Precauzioni per evitare l'eventuale esposizione a una quantità eccessiva di energia a microonde.....	5
Istruzioni di sicurezza importanti .....	5
Corretto smaltimento del prodotto (Rifiuti elettrici ed elettronici).....	8
Installazione del forno a microonde.....	8
Impostazione dell'orologio .....	9
Funzionamento del forno a microonde.....	9
Verifica del funzionamento corretto del forno a microonde .....	10
Istruzioni in caso di dubbi o problemi .....	10
Cottura/Riscaldamento .....	11
Livelli di potenza .....	11
Interruzione della cottura.....	11
Regolazione del tempo di cottura.....	12
Scongelamento manuale dei cibi .....	12
Uso della funzione Scongelamento automatico.....	12
Impostazioni della funzione Scongelamento automatico .....	12
Scelta degli accessori.....	12
Grigliatura .....	13
Combinazione microonde e grill.....	13
Guida ai materiali per la cottura.....	14
Guida alla cottura .....	15
Pulizia del forno a microonde.....	23
Conservazione e riparazione del forno a microonde .....	24
Specifiche tecniche.....	24

## GUIDA DI RIFERIMENTO RAPIDA

Per cuocere i cibi.

1. Collocare il cibo nel forno.  
Selezionare il livello di potenza ruotando la manopola di **REGOLAZIONE DELLA COTTURA** fino a impostare il valore desiderato.

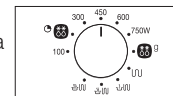

2. Regolare il tempo di cottura ruotando il quadrante **TEMPO/PESO** (☉/g(♁♁)).

**Risultato:** La cottura si avvia dopo circa due secondi.

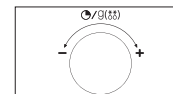

Per scongelare i cibi automaticamente.

1. Ruotare la manopola di **REGOLAZIONE DELLA COTTURA** sul simbolo **Scongelamento automatico** (♁♁ g).

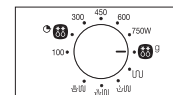

2. Ruotare il quadrante **TEMPO/PESO** (☉/g(♁♁)) selezionando il peso appropriato.

**Risultato:** La cottura si avvia dopo circa due secondi.

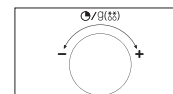

Per regolare il tempo di cottura.

Lasciare il cibo nel forno.

Ruotare il quadrante **TEMPO/PESO** (☉/g(♁♁)) sul tempo desiderato.

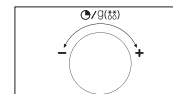

Per grigliare i cibi.

1. Ruotare la manopola di **REGOLAZIONE DELLA COTTURA** sul simbolo Grill (☉).

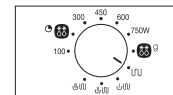

2. Ruotare il quadrante **TEMPO/PESO** (☉/g(♁♁)) selezionando il tempo appropriato.

**Risultato:** La cottura si avvia dopo circa due secondi.

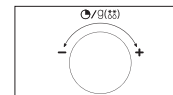



## FORNO

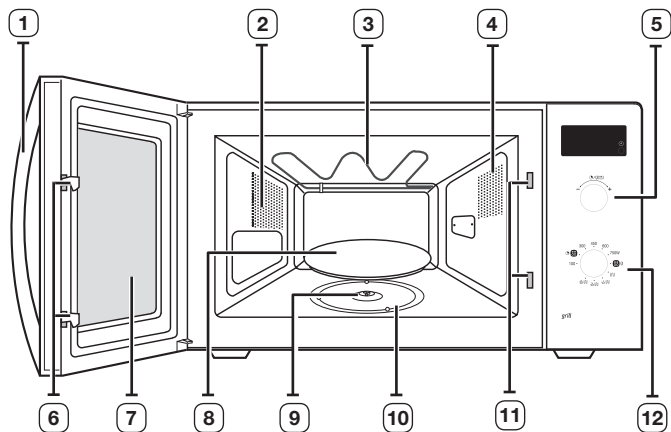

1. MANIGLIA DELLO SPORTELLO
2. FORI DI VENTILAZIONE
3. GRILL
4. SPIA
5. TIMER
6. CHIUSURE DELLO SPORTELLO
7. SPORTELLO
8. PIASTRA GIREVOLE
9. ACCOPPIATORE
10. ANELLO DELLA PARTE GIREVOLE
11. FORI DEI CIRCUITI DI SICUREZZA
12. MANOPOLA DI REGOLAZIONE DELLA COTTURA

## ACCESSORI

A seconda del modello acquistato, vengono forniti diversi accessori che è possibile utilizzare in vari modi.

1. **Accoppiatore**, già collocato sull'albero motore alla base del forno.

**Scopo:** L'accoppiatore permette la rotazione della piastra girevole.

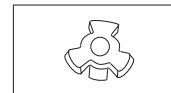

2. **Anello della parte girevole**, da collocare al centro del forno.

**Scopo:** L'anello della parte girevole supporta la piastra girevole.



3. **Piastra girevole**, da collocare sull'anello della parte girevole. L'elemento di montaggio centrale deve essere posto sull'accoppiatore.

**Scopo:** La piastra girevole è la superficie di cottura principale. Può essere facilmente smontata per la pulizia.

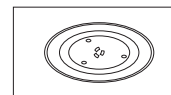

4. **Griglia**, da collocare sulla piastra girevole.

**Scopo:** La griglia metallica può essere utilizzata per la cottura con il grill o in modalità combinata.

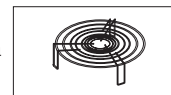

-  **NON** utilizzare il forno a microonde senza l'anello della parte girevole e la piastra girevole.

## PANNELLO DI CONTROLLO

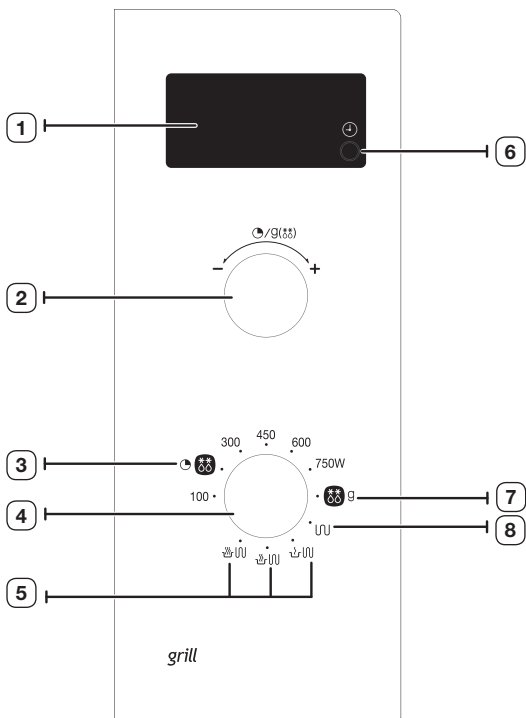

- |  |                                |
|--|--------------------------------|
| 1. DISPLAY                               | 5. COMBI (Microonde + Grill)   |
| 2. QUADRANTE TEMPO/PESO                  | 6. TASTO IMPOSTAZIONE OROLOGIO |
| 3. SCONGELAMENTO MANUALE                 | 7. SCONGELAMENTO AUTOMATICO    |
| 4. MANOPOLA DI REGOLAZIONE DELLA COTTURA | 8. GRILL                       |

## USO DEL MANUALE DI ISTRUZIONI

Grazie per avere acquistato un forno a microonde SAMSUNG. Il Manuale dell'utente contiene informazioni utili sulla cottura degli alimenti nel forno a microonde:

- Precauzioni di sicurezza
- Accessori e materiali per cottura adeguati
- Suggerimenti utili alla cottura
- Consigli per la cottura

## INFORMAZIONI IMPORTANTI PER LA SICUREZZA

### ISTRUZIONI IMPORTANTI PER LA SICUREZZA.

**LEGGERE ATTENTAMENTE QUESTA SEZIONE E CONSERVARLA COME RIFERIMENTO FUTURO.**

**Prima di utilizzare il forno, seguire attentamente queste istruzioni.**













- Questo apparecchio deve essere utilizzato solo per lo scopo per il quale è stato progettato, come qui descritto. Le avvertenze e le importanti istruzioni di sicurezza riportate in questo manuale non coprono tutte le possibili condizioni e situazioni che possono verificarsi. E' responsabilità dell'utente utilizzare l'apparecchio con buon senso, prestando la massima attenzione e cura in fase di installazione, manutenzione e funzionamento.
- Poiché le seguenti istruzioni operative coprono i vari modelli disponibili, le caratteristiche del forno a microonde possono differire da quelle descritte in questo manuale e non tutti i simboli di avvertenza possono essere applicabili. In caso di domande o dubbi, rivolgersi al più vicino centro di assistenza o reperire le informazioni necessarie online visitando il sito [www.samsung.com](http://www.samsung.com).
- Utilizzare questo forno a microonde solo per il riscaldamento e la cottura dei cibi. Questo apparecchio è inteso solo per un uso domestico. Non riscaldare oggetti in materiale tessile o cuscini riempiti con granaglie o erbe, poiché ciò potrebbe provocare scottature o un incendio. Il produttore non può essere ritenuto responsabile per danni causati da un uso improprio o scorretto dell'apparecchio.
- Se il forno non viene mantenuto in condizioni di pulizia ottimali, la superficie potrebbe deteriorarsi danneggiando l'apparecchiatura e provocando eventuali situazioni pericolose.

## LEGENDA DEI SIMBOLI E DELLE ICONE

 **AVVERTENZA** Pericoli o pratiche non sicure che possono causare **lesioni personali gravi o mortali.**

**ATTENZIONE**

Pericoli o pratiche non sicure che possono causare **lesioni personali lievi o danni alla proprietà**.

- |   |  |
|---|--|
|  Avvertenza; pericolo di incendio                          |  Avvertenza; superficie calda   |
|  Avvertenza; elettricità                                   |  Avvertenza; materiale esplosivo  |
|  NON tentare di.   |  Seguire le istruzioni fornite.   |
|  NON disassemblare.  |  Estrarre la spina dalla presa di corrente.   |
|  NON toccare.  |  Verificare il collegamento a massa dell'apparecchio per evitare scariche elettriche. |
|  Importante  |  Nota   |
|  Per ricevere assistenza chiamare il Centro di assistenza. |  |

**PRECAUZIONI PER EVITARE L'EVENTUALE ESPOSIZIONE A UNA QUANTITÀ ECCESSIVA DI ENERGIA A MICROONDE**

La mancata osservanza delle seguenti precauzioni può comportare un'esposizione dannosa all'energia a microonde.

- (a) Non utilizzare mai il forno quando lo sportello è aperto. Non manomettere i circuiti di sicurezza (chiusure dello sportello) e non inserire alcun oggetto nei fori dei circuiti di sicurezza.
- (b) NON collocare oggetti tra lo sportello e la parte frontale del forno. Evitare l'accumulo di residui di cibo o detersivo sulle superfici di tenuta. Assicurarsi che lo sportello e le relative superfici di tenuta siano puliti. Dopo avere utilizzato l'apparecchiatura, pulire queste superfici con un panno umido, quindi asciugarle con un panno morbido e asciutto.
- (c) Se il forno è danneggiato, NON utilizzarlo finché non sarà stato riparato da un tecnico specializzato. E' molto importante verificare che lo sportello del forno si chiuda correttamente e che i seguenti elementi non siano danneggiati:
  - (1) Sportello (piegato)
  - (2) Cardini dello sportello (rotti o allentati)
  - (3) Guarnizioni dello sportello e superfici di tenuta
- (d) Il forno deve essere regolato o riparato solo da personale specializzato e addestrato dal produttore.

Questo prodotto è un apparecchio Gruppo 2 Classe B ISM. La definizione di Gruppo 2 include tutti gli apparecchi ISM (industriali, scientifici e medicali) all'interno dei quali viene intenzionalmente generata o usata energia a radio frequenza in forma di radiazioni elettromagnetiche per il trattamento di materiali, apparecchi a elettroerosione EDM e apparecchi per saldatura ad arco. Per gli apparecchi di Classe B, si tratta di apparecchi idonei all'uso domestico o direttamente connesso a una rete elettrica a basso voltaggio in edifici a uso abitativo.

**ISTRUZIONI DI SICUREZZA IMPORTANTI**

















Rispettare sempre queste precauzioni di sicurezza.

<b>AVVERTENZA</b>					
	Eventuali modifiche o riparazioni a questo forno a microonde devono essere eseguite solo da personale qualificato.	✓	✓	✓	✓
	Non riscaldare liquidi o altri cibi in contenitori sigillati, anche se idonei all'uso nel microonde.	✓	✓	✓	✓
	Per la sicurezza dell'utente si sconsiglia l'uso di sistemi di pulizia ad acqua ad alta pressione o a getto di vapore.	✓	✓	✓	✓
	Non installare l'apparecchio vicino a fonti di calore o a materiali infiammabili; in un locale soggetto a umidità, fumi d'olio, polvere, luce solare diretta, pioggia o laddove può verificarsi una perdita di gas o un dislivello del terreno.	✓	✓	✓	✓
	La messa a terra di questo apparecchio deve essere conforme a quanto previsto dalle normative locali e nazionali.	✓	✓	✓	✓
	Pulire regolarmente con un panno asciutto i poli della presa elettrica rimuovendo polvere, acqua o altre sostanze estranee.	✓	✓	✓	✓
	Non tirare o piegare eccessivamente il cavo di alimentazione e non collocare oggetti pesanti sopra di esso.	✓	✓	✓	✓
	In caso di perdita di gas (come propano, GPL, ecc), ventilare immediatamente il locale senza toccare la spina elettrica.	✓	✓	✓	✓
	Non toccare la spina elettrica con le mani bagnate.	✓	✓	✓	✓
	Non spegnere l'apparecchio durante l'uso scollegando la spina.	✓	✓	✓	✓
	Non inserire dita o corpi estranei; se sostanze estranee, per esempio acqua, penetrano all'interno dell'apparecchio, scollegare la spina di alimentazione e rivolgersi al più vicino centro di assistenza.	✓	✓	✓	✓

<input type="checkbox"/>	Non colpire o applicare una pressione eccessiva sull'apparecchio.	✓	✓	✓	✓
<input type="checkbox"/>	Non collocare il forno su superfici fragili, come un lavello o un oggetto in vetro. (Solo modello da tavolo)	✓	✓		
<input type="checkbox"/>	Per la pulizia dell'apparecchio non utilizzare benzene, dienti o alcol, né dispositivi a vapore o ad alta pressione.	✓	✓	✓	✓
<input type="checkbox"/>	Verificare che la tensione, la frequenza e la corrente corrispondano alle specifiche dell'apparecchio.	✓	✓		✓
<input type="checkbox"/>	Inserire saldamente la spina nella presa di corrente. Non utilizzare un trasformatore, un adattatore multipresa né un cavo di prolunga.	✓	✓	✓	
<input type="checkbox"/>	Non agganciare il cavo elettrico a oggetti metallici, inserire il cavo elettrico tra gli oggetti o dietro il forno.	✓	✓	✓	
<input type="checkbox"/>	Non utilizzare spine, prese di corrente o cavi di alimentazione danneggiati. Se la spina o il cavo di alimentazione sono danneggiati, rivolgersi al più vicino centro di assistenza.	✓	✓	✓	✓
<input type="checkbox"/>	Questi apparecchi non sono intesi per l'uso con timer o telecomando esterni.	✓	✓		
<input type="checkbox"/>	Non versare né spruzzare acqua direttamente sul forno.	✓	✓		
<input type="checkbox"/>	Non collocare oggetti sopra il forno, al suo interno o sullo sportello.	✓	✓	✓	
<input type="checkbox"/>	Non spruzzare sostanze volatili come per esempio insetticida sulla superficie dell'apparecchio.	✓	✓		
<input checked="" type="checkbox"/>	Controllare che i bambini non giochino con questo apparecchio. Tenere i bambini lontano dallo sportello durante l'apertura o la chiusura del forno per evitare che possano subire urti o che le dita possano rimanervi intrappolate	✓	✓	✓	✓
<input type="checkbox"/>	L'apparecchio non è inteso per l'installazione su veicoli, caravan o simili.	✓	✓	✓	✓
<input type="checkbox"/>	Non riporre materiali infiammabili all'interno del forno. Prestare particolare attenzione durante il riscaldamento di cibi o bevande contenenti sostanze alcoliche poiché i vapori d'alcol potrebbero entrare in contatto con le pareti calde del forno.	✓		✓	✓
<input type="checkbox"/>	L'installazione del forno a microonde è consentita solo su un banco o un piano di lavoro. Non è consentita l'installazione a incasso. (Solo modello da tavolo)	✓	✓	✓	✓

<input checked="" type="checkbox"/>	<b>AVVERTENZA:</b> L'apparecchio e le sue parti accessibili si surriscaldano durante l'uso. Prestare attenzione a non toccare gli elementi riscaldanti. Senza una costante supervisione da parte di un adulto, i bambini di età inferiore agli 8 anni devono essere tenuti lontani dall'apparecchio.	✓	✓	✓	✓
<input checked="" type="checkbox"/>	<b>AVVERTENZA:</b> I bambini possono utilizzare il forno senza la supervisione di un adulto solo dopo averli istruiti sulle procedure di sicurezza e i rischi connessi a un uso improprio dell'apparecchio.	✓	✓	✓	✓
<input checked="" type="checkbox"/>	Questo apparecchio non è inteso per l'uso da parte di persone (bambini di età inferiore agli 8 anni inclusi) che abbiano ridotte capacità fisiche, sensoriali o mentali, o siano prive di esperienza o conoscenza, a meno che siano state fornite loro istruzioni per un uso sicuro dell'apparecchio e dei pericoli che esso comporta. Non permettere ai bambini di giocare con l'apparecchio. La pulizia e la manutenzione dell'apparecchio non devono essere svolte da bambini senza la supervisione di un adulto.	✓	✓	✓	✓
<input type="checkbox"/>	<b>AVVERTENZA:</b> Se lo sportello o le guarnizioni dello sportello sono danneggiati, il forno non deve essere messo in funzione. L'apparecchiatura potrà essere nuovamente utilizzata solo dopo che un tecnico specializzato avrà apportato le riparazioni necessarie.	✓	✓	✓	✓
<input type="checkbox"/>	<b>AVVERTENZA:</b> Ogni operazione o riparazione che implica la rimozione del coperchio che protegge dall'esposizione all'energia a microonde è pericolosa e deve essere effettuata da personale specializzato.	✓	✓	✓	✓
<input type="checkbox"/>	<b>AVVERTENZA:</b> Assicurarsi che l'apparecchio sia spento prima di procedere con la sostituzione della lampadina in modo da evitare possibili scariche elettriche.	✓	✓	✓	
<input type="checkbox"/>	<b>AVVERTENZA:</b> I liquidi e gli alimenti non devono essere riscaldati all'interno di contenitori sigillati poiché potrebbero esplodere.	✓		✓	✓
<input type="checkbox"/>	<b>AVVERTENZA:</b> Durante l'uso le parti accessibili possono diventare calde. Per evitare scottature, tenere i bambini lontano dall'apparecchio.	✓		✓	
<input checked="" type="checkbox"/>	<b>AVVERTENZA:</b> Il riscaldamento di bevande nel microonde può causare una bollitura ritardata, prestare quindi attenzione quando si maneggia il contenitore; per evitare tale situazione, dopo lo spegnimento del forno attendere SEMPRE almeno 20 secondi per consentire alla temperatura di stabilizzarsi. Mescolare durante il riscaldamento, se necessario, e SEMPRE dopo il riscaldamento. In caso di ustioni, seguire queste istruzioni di PRIMO SOCCORSO: <ul style="list-style-type: none"> <li>Immergere la parte ustionata in acqua fredda per almeno 10 minuti.</li> <li>Coprire con un panno pulito e asciutto.</li> <li>Non applicare creme, oli o lozioni.</li> </ul>	✓	✓	✓	✓

	Durante l'uso l'apparecchiatura diventa calda. Prestare attenzione a non toccare gli elementi riscaldanti all'interno del forno.	✓		✓	✓
	<b>AVVERTENZA:</b> Per evitare scottature, prima della somministrazione il contenuto di biberon e vasetti di alimenti per bambini deve essere agitato o mescolato e la temperatura controllata;			✓	
	Questo apparecchio non è adatto all'uso da parte di persone (bambini inclusi) che abbiano ridotte capacità fisiche, sensoriali o mentali, o siano prive di esperienza o conoscenza, a meno che siano state fornite loro istruzioni per l'uso da parte di una persona responsabile della loro sicurezza o che sovrintenda all'uso dell'apparecchio.	✓	✓	✓	✓
	Posizionare il forno in una direzione e a un'altezza tali da permettere un facile accesso alla cavità del forno e all'area di controllo.	✓	✓	✓	✓
	Prima di utilizzare il forno per la prima volta, attivarlo per 10 minuti con un contenitore d'acqua al suo interno.	✓	✓	✓	✓
	Il forno a microonde deve essere posizionato in modo che la presa sia accessibile. Se l'apparecchio genera un rumore anomalo, odore di bruciato o fumo, scollegare immediatamente la spina di alimentazione e rivolgersi al più vicino centro di assistenza.	✓	✓	✓	✓
	Durante la modalità pulizia, le superfici potrebbero riscaldarsi in modo anomalo; tenere i bambini lontano dall'apparecchio. (Solo modello con funzione pulizia)		✓	✓	
	Prima di attivare la modalità pulizia, rimuovere eventuali fuoriuscite di alimenti, mentre durante la pulizia è possibile lasciare all'interno del forno gli utensili e i recipienti specificati nel manuale d'uso. (Solo modello con funzione pulizia)	✓	✓	✓	✓
	Una volta terminata l'installazione, l'apparecchio deve poter essere facilmente scollegabile dalla presa di corrente. Per scollegare l'apparecchio, la spina deve essere accessibile oppure deve essere previsto un interruttore sul cavo conforme alle norme vigenti in materia di cablaggi. (Solo modello da incasso)	✓	✓	✓	✓
	I cavi di alimentazione danneggiati devono essere sostituiti dal costruttore, da un rivenditore autorizzato o da personale qualificato.		✓		
	<b>AVVERTENZA:</b> Quando l'apparecchio viene utilizzato in modalità combinata, consentire ai bambini di utilizzare il forno solo in presenza di un adulto a causa delle alte temperature generate.		✓		
	La temperatura delle superfici accessibili potrebbe essere molto elevata mentre l'apparecchio è in funzione.		✓		

	Lo sportello o le superfici esterne potrebbero diventare molto caldi mentre l'apparecchio è in funzione.	✓			
<b>ATTENZIONE</b>					
	Utilizzare solo utensili e recipienti adatti al microonde; NON utilizzare recipienti metallici, servizi da tavola con finiture in oro o argento, spiedi, forchette, ecc. Rimuovere i lacci in carta o plastica dalle buste. Motivo: Potrebbero generare scintille o archi elettrici in grado di danneggiare il forno.	✓		✓	✓
	In caso di cottura di cibi in contenitori di plastica o carta, sorvegliare il forno per evitare possibili principi di incendio del contenitore;	✓		✓	
	Non utilizzare il forno a microonde per asciugare giornali o indumenti.	✓		✓	✓
	Utilizzare tempi di cottura più brevi per porzioni piccole per evitare un surriscaldamento o la bruciatura dei cibi.	✓		✓	✓
	In caso di fumo, spegnere o scollegare l'apparecchiatura dalla rete elettrica e tenere chiuso lo sportello del forno per evitare di far propagare eventuali fiamme;	✓		✓	✓
	Pulire il forno regolarmente facendo attenzione a rimuovere ogni residuo di cibo;	✓	✓		✓
	Non immergere il cavo di alimentazione o la spina nell'acqua e tenerli lontani da fonti di calore.	✓	✓		
	Non cuocere mai le uova con il guscio e non scaldare mai le uova sode con il guscio; potrebbero esplodere, perfino al termine del riscaldamento nel microonde; inoltre, non riscaldare bottiglie, barattoli e contenitori sotto vuoto o sigillati, noci in guscio, pomodori ecc.			✓	✓
	Non coprire le aperture di ventilazione con un panno o della carta. Questi materiali potrebbero incendiarsi a causa dell'aria calda che fuoriesce dal forno. Il forno potrebbe inoltre surriscaldarsi e di conseguenza spegnersi, rimanendo disattivo finché avrà raggiunto una temperatura sufficientemente bassa.	✓		✓	
	Per evitare scottature, utilizzare sempre i guanti da forno per estrarre i contenitori dal forno.			✓	
	Non toccare gli elementi riscaldanti o le pareti interne fino al completo raffreddamento del forno.			✓	

<input checked="" type="checkbox"/>	Mescolare i liquidi durante o al termine del riscaldamento, quindi lasciare riposare per almeno 20 secondi per evitare fuoriuscite causate dalla bollitura.			✓
<input checked="" type="checkbox"/>	Quando si apre lo sportello del forno, tenersi alla distanza di un braccio per evitare di scottarsi a causa della fuoriuscita di aria calda o vapore.			✓
<input type="checkbox"/>	Non accendere il forno a microonde quando è vuoto. Il forno a microonde si spegnerà automaticamente per 30 minuti a scopo di sicurezza. Lasciare sempre un bicchiere d'acqua all'interno del forno per assorbire l'energia a microonde nell'eventualità che venga acceso accidentalmente senza pietanze all'interno.	✓		✓
<input type="checkbox"/>	Per pulire lo sportello del forno non utilizzare prodotti abrasivi o raschietti di metallo; potrebbero graffiare la superficie e ciò potrebbe mandare in frantumi il vetro.	✓		✓
<input checked="" type="checkbox"/>	Installare il forno rispettando le distanze indicate in questo manuale. (Vedere Installazione del forno a microonde)	✓		✓
<input checked="" type="checkbox"/>	Fare attenzione quando si collegano altre apparecchiature elettriche alle prese vicino al forno.	✓	✓	✓



### CORRETTO SMALTIMENTO DEL PRODOTTO (RIFIUTI ELETTRICI ED ELETTRONICI)

(Applicabile nell'Unione Europea e in altri paesi europei con sistema di raccolta differenziata)

Il marchio riportato sul prodotto, sugli accessori o sulla documentazione indica che il prodotto e i relativi accessori elettronici (quali caricabatterie, cuffia e cavo USB) non devono essere smaltiti con altri rifiuti domestici al termine del ciclo di vita. Per evitare eventuali danni all'ambiente o alla salute causati dall'inopportuno smaltimento dei rifiuti, si invita l'utente a separare il prodotto e i suddetti accessori da altri tipi di rifiuti e di riciclarli in maniera responsabile per favorire il riutilizzo sostenibile delle risorse materiali.

Gli utenti domestici sono invitati a contattare il rivenditore presso il quale è stato acquistato il prodotto o l'ufficio locale preposto per tutte le informazioni relative alla raccolta differenziata e al riciclaggio per questo tipo di materiali.

Gli utenti aziendali sono invitati a contattare il proprio fornitore e verificare i termini e le condizioni del contratto di acquisto. Questo prodotto e i relativi accessori elettronici non devono essere smaltiti unitamente ad altri rifiuti commerciali.

## INSTALLAZIONE DEL FORNO A MICROONDE

Posizionare il forno su una superficie piana a 85 cm dal pavimento. La superficie deve essere abbastanza solida da sopportare in sicurezza il peso del forno.

1. Quando si installa il forno, è necessario garantire una ventilazione adeguata lasciando almeno 10 cm di spazio sul retro e sui lati, e 20 cm di spazio sopra.

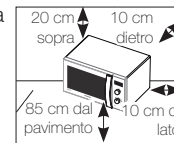

2. Rimuovere tutti i materiali di imballaggio presenti all'interno del forno. Installare l'anello della parte girevole e la piastra girevole. Controllare che la piastra girevole ruoti liberamente.

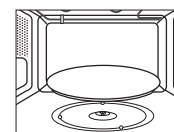

3. Il forno a microonde deve essere posizionato in modo che la presa sia accessibile.
  - Se il cavo di alimentazione è danneggiato, deve essere sostituito con un cavo o un gruppo speciali disponibili presso il costruttore o un centro assistenza. Per motivi di sicurezza, inserire il cavo in una presa CA a 3 pin da 230 Volt, 50 Hz, con messa a terra. Se il cavo di alimentazione è danneggiato, sostituirlo.
  - Non installare il forno a microonde in ambienti caldi o umidi, ad esempio vicino a forni tradizionali o caloriferi. Osservare scrupolosamente le specifiche relative alla corrente di alimentazione. Le eventuali prolunghe devono avere le stesse specifiche dei cavi forniti con l'apparecchiatura. Pulire l'interno del forno e le guarnizioni dello sportello con un panno umido prima di utilizzare l'apparecchiatura per la prima volta.

## IMPOSTAZIONE DELL'OROLOGIO

Il forno a microonde dispone di un orologio incorporato. Quando l'apparecchio è collegato all'alimentazione elettrica, sul display vengono visualizzate automaticamente le cifre ":0", "88:88" o "12:00". Impostare l'ora corrente. L'ora può essere visualizzata in formato a 12 o 24 ore. E' necessario impostare l'orologio:

- quando si installa per la prima volta il forno a microonde
- dopo una interruzione della corrente elettrica

 Ricordare di reimpostare l'orologio quando si passa dall'ora solare all'ora legale e viceversa.

### 1. Per visualizzare l'ora...

nel formato a 12 ore  
nel formato a 24 ore

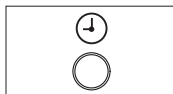

### 2. Ruotare il quadrante **TEMPO/PESO** (🕒/🔊(\*\*)) per impostare l'ora.

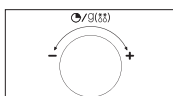

### 3. Premere il tasto .

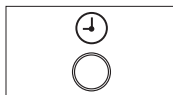

### 4. Ruotare il quadrante **TEMPO/PESO** (🕒/🔊(\*\*)) per impostare i minuti.

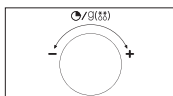

### 5. Premere il tasto .

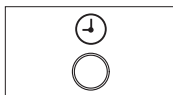

## FUNZIONAMENTO DEL FORNO A MICROONDE

Le microonde sono onde elettromagnetiche ad alta frequenza; l'energia da esse sviluppata consente di riscaldare o cuocere gli alimenti senza modificarne la forma o il colore.

E' possibile utilizzare il forno a microonde per:

- Scongelare (modalità manuale e automatica)
- Cuocere
- Riscaldare

Principi di cottura

1. Le microonde generate dal magnetron vengono distribuite uniformemente man mano che gli alimenti ruotano sulla piastra girevole. Ciò permette di cuocere gli alimenti in modo uniforme.
2. Le microonde vengono assorbite dagli alimenti fino a una profondità di circa 2,5 cm. La cottura continua man mano che il calore si disperde all'interno degli alimenti.
3. Il tempo di cottura varia a seconda del contenitore utilizzato e delle proprietà degli alimenti:
  - Quantità e densità
  - Contenuto di acqua
  - Temperatura iniziale (refrigerato o meno)

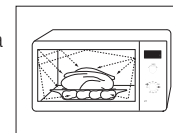

 Poiché la parte centrale degli alimenti viene cotta per dispersione di calore, la cottura continua anche quando gli alimenti vengono estratti dal forno. I tempi di riposo specificati nelle ricette e in questo manuale devono essere quindi osservati al fine di garantire:

- Una cottura uniforme degli alimenti, anche nella parte centrale
- Una temperatura uniforme in ogni parte dell'alimento

## VERIFICA DEL FUNZIONAMENTO CORRETTO DEL FORNO A MICROONDE

La seguente semplice procedura consente di verificare il corretto funzionamento del forno.

Aprire lo sportello del forno tirando la maniglia dello sportello verso destra. Collocare un bicchiere d'acqua sulla piastra girevole. Quindi, chiudere lo sportello.

1. Selezionare il livello di potenza massimo ruotando la manopola di **REGOLAZIONE DELLA COTTURA**.

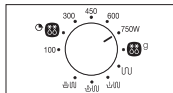

2. Impostare il tempo da 4 a 5 minuti ruotando il quadrante **TEMPO/PESO** (●/9(88)).

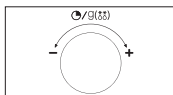

**Risultato:** La spia del forno si accende e la piastra inizia a ruotare.

- 1) Inizia la cottura del cibo e, al termine, il forno emette quattro segnali acustici.
- 2) Il segnale di promemoria di fine cottura viene ripetuto 3 volte (una al minuto).
- 3) Viene visualizzata nuovamente l'ora corrente.

-  Il forno deve essere collegato a una presa a muro appropriata. La piastra girevole deve essere collocata correttamente all'interno del forno. Se non si utilizza il livello massimo di potenza, l'acqua impiegherà più tempo a bollire.

## ISTRUZIONI IN CASO DI DUBBI O PROBLEMI

Se si dovesse verificare uno dei problemi indicati di seguito, provare le soluzioni suggerite.

### Ciò è normale.

- Formazione di condensa all'interno del forno.
- Flussi d'aria intorno allo sportello e al telaio esterno.
- Riflessi luminosi intorno allo sportello e al telaio esterno.
- Fuoriuscita di vapore intorno allo sportello o dalle aperture di ventilazione.

### Il forno non si accende quando si ruota il quadrante TEMPO/PESO (●/9(88))

- Lo sportello è chiuso bene?

### Il cibo non si cuoce.

- Il timer è stato impostato correttamente?
- Lo sportello è chiuso?
- Il circuito elettrico è stato sovraccaricato causando la bruciatura di un fusibile o l'attivazione di un interruttore di sicurezza?

### Il cibo è cotto troppo o troppo poco.

- E' stato impostato il tempo di cottura appropriato per quel tipo di alimento?
- E' stato scelto il livello di potenza appropriato?

### Scintille e crepitii all'interno del forno (archi elettrici).

- E' stato usato un piatto con finiture in metallo?
- Sono state lasciate forchette o altri utensili in metallo all'interno del forno?
- Un foglio di alluminio è collocato troppo vicino alle pareti interne del forno?

### Il forno causa interferenze alla ricezione radiotelevisiva.

- Quando il forno è in funzione, possono verificarsi lievi interferenze nella ricezione delle apparecchiature radio e tv. Ciò è normale. Per risolvere questo problema, installare il forno lontano da apparecchi televisivi, radio e antenne.

-  Se le istruzioni precedenti non consentono di risolvere il problema, contattare il proprio rivenditore oppure il servizio assistenza postvendita di SAMSUNG.



## COTTURA/RISCALDAMENTO

La seguente procedura spiega come cuocere o riscaldare i cibi. Controllare sempre le impostazioni di cottura prima di lasciare il forno incustodito.

Per prima cosa collocare il cibo al centro della piastra. Quindi, chiudere lo sportello.

1. Selezionare il livello di potenza massimo ruotando la manopola di **REGOLAZIONE DELLA COTTURA**. (**POTENZA MASSIMA: 750 W**)

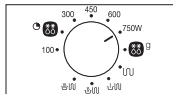

2. Selezionare il tempo ruotando il quadrante **TEMPO/PESO** (●/g(♣♣)).

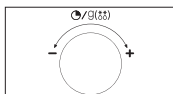

**Risultato:** La spia del forno si accende e la piastra inizia a ruotare.

- 1) Inizia la cottura del cibo e, al termine, il forno emette quattro segnali acustici.
- 2) Il segnale di promemoria di fine cottura viene ripetuto 3 volte (una al minuto).
- 3) Viene visualizzata nuovamente l'ora corrente.

**Non accendere** mai il forno a microonde quando è vuoto.

Durante la cottura è possibile modificare il livello di potenza ruotando la manopola di **REGOLAZIONE DELLA COTTURA**.

## LIVELLI DI POTENZA

E' possibile scegliere tra i livelli di potenza sotto elencati.

Livello di potenza	Uscita	
	MICRO	GRILL
ALTO	750 W	
MEDIO ALTO	600 W	
MEDIO	450 W	
MEDIO BASSO	300 W	
SCONGELAMENTO MANUALE (●♣♣)	180 W	
SCONGELAMENTO AUTOMATICO (♣♣g)	180 W	
BASSO/MANTIENI CALDO	100 W	
GRILL	-	1100 W
COMBI I (♣♣U)	300 W	1100 W
COMBI II (♣♣U)	450 W	1100 W
COMBI III (♣♣U)	600 W	1100 W

Se si seleziona un livello di potenza più elevato, ridurre il tempo di cottura.

Se si seleziona un livello di potenza inferiore, aumentare il tempo di cottura.

## INTERRUZIONE DELLA COTTURA

E' possibile interrompere la cottura in qualsiasi momento per controllare il cibo.

1. Per una interruzione temporanea;  
Aprire lo sportello.

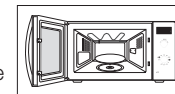

**Risultato:** La cottura si interrompe. Per riprendere la cottura, chiudere lo sportello del forno.

2. Per un arresto totale;  
Ruotare il quadrante **TEMPO/PESO** (●/g(♣♣)) verso sinistra. " : 0 " apparirà sul display.

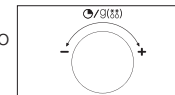

## REGOLAZIONE DEL TEMPO DI COTTURA

Regolare il tempo di cottura rimanente ruotando il quadrante **TEMPO/PESO** (●/●(\*\*) ).

Se si desidera aumentare o ridurre il tempo di cottura durante la cottura, ruotare la manopola verso sinistra o destra.

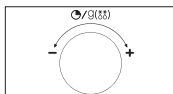

## SCONGELAMENTO MANUALE DEI CIBI

La funzione Scongelamento manuale consente di scongelare carni, pollame e pesce. Collocare il cibo surgelato al centro della piastra girevole e chiudere lo sportello.

1. Ruotare la manopola di **REGOLAZIONE DELLA COTTURA** sul simbolo **Scongelamento manuale** (●\*\*).

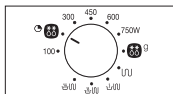

2. Ruotare il quadrante **TEMPO/PESO** (●/●(\*\*)) selezionando il tempo appropriato.

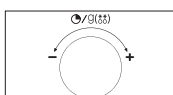

**Risultato:** La spia del forno si accende e la piastra inizia a ruotare.

- 1) Inizia la cottura del cibo e, al termine, il forno emette quattro segnali acustici.
- 2) Il segnale di promemoria di fine cottura viene ripetuto 3 volte (una al minuto).
- 3) Viene visualizzata nuovamente l'ora corrente.

 Utilizzare solo recipienti adatti al forno a microonde.

 Se si desidera scongelare gli alimenti manualmente, selezionare la funzione Scongelamento manuale con un livello di potenza di 180 W. Per ulteriori dettagli sullo scongelamento manuale e il tempo di scongelamento, vedere pagina 20.

## USO DELLA FUNZIONE SCONGELAMENTO AUTOMATICO

La funzione Scongelamento automatico consente di scongelare carni, pollame e pesce. Collocare il cibo surgelato al centro della piastra girevole e chiudere lo sportello.

1. Ruotare la manopola di **REGOLAZIONE DELLA COTTURA** sul simbolo **Scongelamento automatico** (●\*\*g).

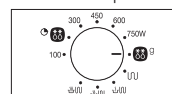

2. Ruotare il quadrante **TEMPO/PESO** (●/●(\*\*)) selezionando il peso appropriato.

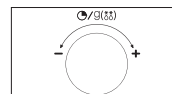

**Risultato:** La spia del forno si accende e la piastra girevole inizia a ruotare.

- 1) Inizia la cottura del cibo e, al termine, il forno emette quattro segnali acustici.
- 2) Il segnale di promemoria di fine cottura viene ripetuto 3 volte (una al minuto).
- 3) Viene visualizzata nuovamente l'ora corrente.

 Utilizzare solo recipienti adatti al forno a microonde.

## IMPOSTAZIONI DELLA FUNZIONE SCONGELAMENTO AUTOMATICO

Prima dello scongelamento, rimuovere tutti i materiali della confezione. Collocare gli alimenti surgelati sulla piastra girevole. Girare gli alimenti quando il forno emette un segnale acustico. Una volta completato lo scongelamento automatico, mantenere i cibi nel forno per il tempo di riposo consigliato.

Alimento	Porzione	Tempo di riposo	Consiglio
Carne	200-1500 g	20-60 min.	Proteggere i bordi con un foglio di alluminio. Girare gli alimenti quando il forno emette un segnale acustico.
Pollame	200-1500 g	20-60 min.	
Pesce	200-1500 g	20-50 min.	

## SCELTA DEGLI ACCESSORI

Utilizzare recipienti adatti per microonde; non usare contenitori e piatti di plastica, tazze e tovaglioli di carta ecc...

Se si utilizza la modalità cottura combinata (grill e microonde), usare solo recipienti adatti sia a forni a microonde sia a forni tradizionali.

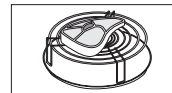

 Per informazioni dettagliate sui recipienti e gli utensili adatti, consultare la Guida ai materiali per la cottura a pagina 14.

## GRIGLIATURA

Il grill consente di scaldare e dorare gli alimenti con rapidità, senza utilizzare il microonde. Per questa funzione, insieme al forno viene fornita una griglia apposita.

1. Preriscaldare il grill alla temperatura appropriata ruotando la manopola di regolazione della cottura sul simbolo **Grill** (U) quindi ruotare il quadrante **TEMPO/PESO** (G) fino a raggiungere il valore desiderato.

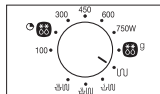

2. Aprire lo sportello. Posizionare il cibo sulla griglia e la griglia sulla piastra girevole. Chiudere lo sportello.

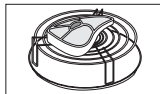

3. Selezionare il tempo ruotando il quadrante **TEMPO/PESO** (G).

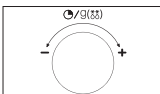

**Risultato:** La spia del forno si accende e la piastra inizia a ruotare.

- 1) Inizia la cottura del cibo e, al termine, il forno emette quattro segnali acustici.
- 2) Il segnale di promemoria di fine cottura viene ripetuto 3 volte (una al minuto).
- 3) Viene visualizzata nuovamente l'ora corrente.

Non deve destare preoccupazione se il riscaldamento durante la fase di grigliatura funziona in modo intermittente. Il sistema è progettato per prevenire un eccessivo riscaldamento del forno.

Per toccare i recipienti in forno, indossare sempre i guanti da forno perché potrebbero essere bollenti.

## COMBINAZIONE MICROONDE E GRILL

Per cuocere rapidamente e rosolare allo stesso tempo è possibile combinare la cottura a microonde con il grill.

- Utilizzare SEMPRE materiali da forno adatti alla cottura a microonde. I piatti in vetro o ceramica sono ideali in quanto permettono alle microonde di penetrare uniformemente negli alimenti.
- Per toccare i recipienti in forno, indossare SEMPRE i guanti da forno perché potrebbero essere bollenti.

1. Aprire lo sportello. Posizionare il cibo sulla griglia e la griglia sulla piastra girevole. Chiudere lo sportello.

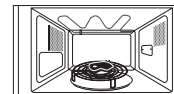

2. Ruotare la manopola di **REGOLAZIONE DELLA COTTURA** fino a raggiungere il livello di potenza appropriato (1, 2, 3).

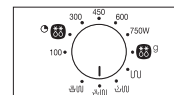

3. Selezionare il tempo ruotando il quadrante **TEMPO/PESO** (G).

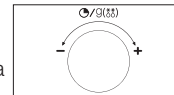

**Risultato:** La spia del forno si accende e la piastra girevole inizia a ruotare.

- 1) Inizia la cottura del cibo e, al termine, il forno emette quattro segnali acustici.
- 2) Il segnale di promemoria di fine cottura viene ripetuto 3 volte (una al minuto).
- 3) Viene visualizzata nuovamente l'ora corrente.

La potenza massima del microonde per la funzione combinata di microonde e grill è di 600 W.

## GUIDA AI MATERIALI PER LA COTTURA

Durante la cottura, le microonde devono essere in grado di penetrare negli alimenti, senza essere riflesse o assorbite dal piatto. Per questo, è necessario prestare molta attenzione nella scelta dei materiali per la cottura. Se sui materiali per la cottura è indicata l' idoneità all'uso nel forno a microonde, si possono utilizzare in assoluta sicurezza. La tabella seguente elenca i vari tipi di materiali per la cottura indicandone l' idoneità all'uso nel forno a microonde.

Materiali per la cottura	Adatti per microonde	Commenti
<b>Foglio di alluminio</b>	✓ X	Possono essere utilizzati in piccole quantità per impedire che determinate aree vengano cotte eccessivamente. Se il foglio è troppo vicino alla parete del forno, oppure se ne utilizza una quantità eccessiva, potrebbero generarsi archi elettrici.
<b>Piatto per rosolare</b>	✓	Non preriscaldare per più di 8 minuti.
<b>Porcellana cinese e terracotta</b>	✓	Porcellana, terracotta, terracotta porcellanata e porcellana cinese sono materiali adatti, a meno che non siano decorati con finiture in metallo.
<b>Piatti usa e getta in cartone poliestere</b>	✓	Alcuni alimenti surgelati sono confezionati in questi contenitori.
<b>Confezioni tipo fast-food</b>		
• Tazze in polistirolo	✓	Da utilizzare per riscaldare gli alimenti. Un riscaldamento eccessivo potrebbe causare la fusione del polistirolo.
• Sacchetti di carta o carta di giornale	X	Possono prendere fuoco.
• Carta riciclata o finiture metalliche	X	Può generare archi elettrici.
<b>Materiali in vetro</b>		
• Pirofile da tavola	✓	Possono essere utilizzate se prive di finiture metalliche.
• Materiali in vetro fine	✓	Possono essere utilizzati per riscaldare alimenti o liquidi. Il vetro fragile può rompersi o creparsi se riscaldato improvvisamente.

Materiali per la cottura	Adatti per microonde	Commenti
• Barattoli in vetro	✓	E' necessario rimuovere il coperchio. Adatti solo per riscaldare alimenti o liquidi.
<b>Metallo</b>		
• Piatti	X	Possono generare archi elettrici o incendio.
• Lacci per sacchetti da freezer	X	
<b>Carta</b>		
• Piatti, tazze, tovaglioli e carta da cucina	✓	Da utilizzare solo per riscaldamento e tempi di cottura ridotti. Questo materiale può assorbire l'umidità in eccesso.
• Carta riciclata	X	Può generare archi elettrici.
<b>Plastica</b>		
• Recipienti	✓	Particolarmente se in termoplastica resistente al calore. Alle alte temperature, alcuni altri tipi di plastica potrebbero deformarsi o scolorirsi. Non utilizzare plastica melaminica.
• Pellicola per forno a microonde	✓	Può essere utilizzata per trattenere l'umidità. Non deve entrare in contatto con gli alimenti. Quando si rimuove la pellicola, prestare attenzione alla fuoriuscita di vapore caldo.
• Sacchetti da freezer	✓ X	Solo se adatti alla bollitura o alla cottura in forno. Non devono essere a tenuta stagna. Forare con una forchetta, se necessario.
<b>Carta cerata o resistente ai grassi</b>	✓	Può essere utilizzata per trattenere l'umidità ed evitare gli schizzi.

- ✓ : **Uso consigliato**  
 ✓X : **Usare con attenzione**  
 X : **Non sicura**

## GUIDA ALLA COTTURA

### MICROONDE

L'energia delle microonde penetra negli alimenti attratta e assorbita dai liquidi, dal grasso e dagli zuccheri.

Le microonde provocano un movimento rapido delle molecole degli alimenti. La frizione causata dal movimento rapido delle molecole produce calore, ed è questo calore che cuoce i cibi.

### COTTURA

#### Stoviglie per cottura a microonde:

Per essere efficaci, le microonde devono essere in grado di attraversare i materiali utilizzati per la cottura degli alimenti. Le microonde vengono riflesse dai metalli, quali acciaio inossidabile, alluminio e rame, ma possono attraversare ceramica, vetro, porcellana e plastica, oltre che carta e legno. Di conseguenza, gli alimenti non vanno mai cotti all'interno di recipienti in metallo.

#### Alimenti adatti alla cottura a microonde:

Esistono vari tipi di alimenti adatti alla cottura a microonde, come ad esempio verdure fresche o surgelate, frutta, pasta, riso, cereali, fagiolini, pesce e carne. A questi si possono aggiungere salse, creme, zuppe, budini, conserve e chutney. In generale, la cottura a microonde è ideale per ogni alimento normalmente cucinato su un fornello. Ad esempio, fondere burro o cioccolato (vedere il capitolo con suggerimenti, tecniche e consigli).

#### Copertura durante la cottura

Coprire il cibo durante la cottura è molto importante, dato che l'acqua evaporata si trasforma in vapore che contribuisce al processo di cottura. Gli alimenti possono essere coperti in vari modi, ad esempio con piatti di ceramica, coperchi di plastica o pellicola per microonde.

#### Tempi di riposo

Dopo la cottura, il tempo di riposo consente alla temperatura di stabilizzarsi e distribuirsi uniformemente all'interno degli alimenti.

### Guida alla cottura delle verdure surgelate

Utilizzare un recipiente in Pyrex con coperchio. Cuocere incoperchiato per il tempo minimo indicato – vedere tabella. Continuare a cuocere per ottenere il risultato desiderato.

Mescolare due volte durante la cottura e una volta dopo la cottura.

Aggiungere sale, aromi o burro dopo la cottura. Coprire durante il tempo di riposo.

Alimento	Porzione	Potenza	Tempo (min.)	Tempo di riposo (min.)	Istruzioni
Spinaci	150 g	600 W	5½-6½	2-3	Aggiungere 15 ml (1 cucchiaino) di acqua fredda.
Broccoli	300 g	600 W	10-11	2-3	Aggiungere 15 ml (1 cucchiaino) di acqua fredda.
Piselli	300 g	600 W	8-9	2-3	Aggiungere 15 ml (1 cucchiaino) di acqua fredda.
Fagiolini	300 g	600 W	10-11	2-3	Aggiungere 15 ml (1 cucchiaino) di acqua fredda.
Verdure miste (carote/piselli/granturco)	300 g	600 W	9-10	2-3	Aggiungere 15 ml (1 cucchiaino) di acqua fredda.
Verdure miste (alla cinese)	300 g	600 W	8½-9½	2-3	Aggiungere 15 ml (1 cucchiaino) di acqua fredda.

## Guida alla cottura di riso e pasta

**Riso:** Utilizzare un recipiente grande in Pyrex con coperchio (il riso raddoppia in volume durante la cottura). Cuocere incoperchiato  
 Al termine della cottura, mescolare e aggiungere sale oppure aromi e burro, quindi lasciare a riposo.  
 Nota: Il riso potrebbe non avere assorbito tutta l'acqua al termine della cottura.

**Pasta:** Utilizzare un recipiente in Pyrex grande. Aggiungere acqua bollente, un pizzico di sale e mescolare bene. Cuocere senza coperchio.  
 Mescolare di tanto in tanto durante e dopo la cottura. Coprire durante il tempo di riposo e successivamente scolare bene l'acqua.

Alimento	Porzione	Potenza	Tempo (min.)	Tempo di riposo (min.)	Istruzioni
Riso bianco (Parboiled)	250 g	750 W	17-18	5	Aggiungere 500 ml di acqua fredda.
Riso non brillato: (Parboiled)	250 g	750 W	22-23	5	Aggiungere 500 ml di acqua fredda.
Riso non brillato:	250 g	750 W	22-23	10	Aggiungere 600 ml di acqua fredda.
Riso misto: (Riso + riso selvaggio)	250 g	750 W	18-19	5	Aggiungere 500 ml di acqua fredda.
Misto cereali (Riso + chicchi di granturco)	250 g	750 W	19-20	5	Aggiungere 400 ml di acqua fredda.
Pasta	250 g	750 W	11-12	5	Aggiungere 1000 ml di acqua calda.

## Guida alla cottura delle verdure

Utilizzare un recipiente in Pyrex con coperchio. Aggiungere 30-45 ml di acqua fredda (2-3 cucchiaini) per ogni 250 g, a meno che non sia consigliata un'altra quantità d'acqua. Vedere tabella. Cuocere incoperchiato per il tempo minimo indicato – vedere tabella. Continuare a cuocere per ottenere il risultato desiderato. Mescolare una volta durante e dopo la cottura. Aggiungere sale, aromi o burro dopo la cottura. Coprire durante il tempo di riposo (3 minuti).

**Suggerimento:** Tagliare le verdure in pezzi di uguale grandezza. Più piccoli sono, minore è il tempo di cottura.

Tutte le verdure devono essere cotte utilizzando la massima potenza del microonde (750 W).

Alimento	Porzione	Tempo (min.)	Tempo di riposo (min.)	Istruzioni
Broccoli	250 g 500 g	5-5½ 8½-9	3	Suddividere in fiori di uguale grandezza. Disporre i gambi verso il centro.
Cavolini di Bruxelles	250 g	6½-7½	3	Aggiungere 60-75 ml (5-6 cucchiaini) di acqua.
Carote	250 g	5-6	3	Tagliare le carote a rondelle di uguali dimensioni.
Cavolfiore	250 g 500 g	5½-6 9½-10	3	Suddividere in fiori di uguale grandezza. Tagliare i pezzi più grandi a metà. Disporre i gambi al centro.
Zucchine	250 g	4-4½	3	Tagliare a rondelle le zucchine. Aggiungere 30 ml (2 cucchiaini) di acqua oppure una noce di burro. Cuocere fino a quando non saranno ammorbidite.
Melanzane	250 g	4½-5	3	Tagliare le melanzane a fette e spruzzarle con 1 cucchiaino di succo di limone.

Alimento	Porzione	Tempo (min.)	Tempo di riposo (min.)	Istruzioni
Porri	250 g	5-5½	3	Tagliare i porri a fette sottili.
Funghi	125 g 250 g	1½-2 3½-4	3	Lasciare interi i funghi piccoli e affettare quelli più grandi. Non aggiungere acqua. Spruzzarli con succo di limone. Aggiungere aromi, sale e pepe. Scolare prima di servire.
Cipolle	250 g	5-6	3	Tagliare le cipolle a fette o a metà. Aggiungere solo 15 ml (1 cucchiaino) di acqua.
Peperoni	250 g	4½-5	3	Tagliare i peperoni in falde.
Patate	250 g 500 g	5-6 9-10	3	Pesare le patate dopo averle pelate, quindi tagliarle a metà oppure in quattro.
Cavolo rapa	250 g	5-5½	3	Tagliare il cavolo rapa a cubetti.

## RISCALDAMENTO

Il forno a microonde consente di riscaldare gli alimenti in una frazione del tempo necessario al forno convenzionale. Usare i livelli di potenza e i tempi indicati nella seguente tabella come riferimento. I tempi della tabella si riferiscono a liquidi con una temperatura ambiente compresa tra +18 e +20 °C oppure ad alimenti con una temperatura compresa tra +5 e +7 °C.

### Disposizione e copertura

Evitare di riscaldare pezzi di dimensioni troppo grandi, ad esempio tranci di carne per arrosto. Potrebbero cuocersi eccessivamente e seccarsi prima ancora che la parte centrale si sia riscaldata. Si consiglia pertanto di riscaldare pezzi piccoli.

### Livelli di potenza e mescolatura

Alcuni alimenti possono essere riscaldati a una potenza di 750 W mentre altri richiedono una potenza di 600 W, 450 W o persino 300 W. Per maggiori informazioni, consultare la tabella. In generale, è consigliabile riscaldare gli alimenti utilizzando un livello di potenza inferiore, per lo meno se si tratta di cibi delicati, grandi quantità oppure di alimenti che tendono a riscaldarsi molto in fretta, come ad esempio i pasticcini di carne. Per ottenere i migliori risultati, mescolare bene o girare gli alimenti durante il riscaldamento. Se possibile, mescolare ancora prima di servire. Prestare molta attenzione quando si riscaldano liquidi e alimenti per bambini. Per evitare fuoriuscite causate dalla bollitura e il rischio di ustioni, è consigliabile mescolare prima, durante e dopo il riscaldamento. Lasciarli nel forno a microonde durante il tempo di riposo. Si consiglia di collocare un cucchiaino di plastica o un tubetto di vetro nel contenitore dei liquidi. Non riscaldare eccessivamente gli alimenti poiché potrebbero deteriorarsi. E' preferibile utilizzare un tempo di cottura inferiore a quello indicato e aggiungerne successivamente, se necessario.

### Tempi di riscaldamento e di riposo

Quando si riscalda il cibo per la prima volta, è utile annotare il tempo impiegato come riferimento futuro. Assicurarsi sempre che gli alimenti siano ben caldi in ogni loro parte. Fare riposare il cibo per un breve periodo dopo averlo riscaldato, in modo da consentire alla temperatura di stabilizzarsi. Il tempo di riposo consigliato è di 2-4 minuti, a meno che non venga indicato un tempo diverso nella tabella. Prestare molta attenzione quando si riscaldano liquidi e alimenti per bambini. Vedere anche il capitolo con le precauzioni di sicurezza.

## RISCALDAMENTO DI LIQUIDI

Dopo lo spegnimento del forno, attendere sempre almeno 20 secondi per consentire alla temperatura di stabilizzarsi. Mescolare durante il riscaldamento, se necessario, e SEMPRE dopo il riscaldamento. Per evitare fuoriuscite causate dalla bollitura e il rischio di ustioni, è consigliabile collocare un cucchiaino o un tubetto di vetro nel contenitore del liquido e mescolare prima, durante e dopo il riscaldamento.

## RISCALDAMENTO DI ALIMENTI PER BAMBINI

**ALIMENTI PER BAMBINI:** Versare il contenuto in una fondina di ceramica. Coprire con un coperchio di plastica. Mescolare bene dopo il riscaldamento! Lasciare riposare 2-3 minuti prima di somministrarli. Mescolare ancora e controllare la temperatura. La temperatura consigliata è compresa tra 30 e 40 °C.

**LATTE PER BAMBINI:** Versare il latte in una bottiglia di vetro sterilizzata. Scaldare senza coperchio. Non riscaldare mai il biberon con la tettarella inserita. La bottiglia potrebbe esplodere a causa del surriscaldamento. Agitare bene prima di mettere a riposo e nuovamente prima di servire! Controllare sempre la temperatura del latte e degli alimenti prima di somministrarli ai bambini. La temperatura consigliata è circa 37 °C

### NOTA:

Gli alimenti per bambini, in particolare, devono essere controllati molto bene per evitare che siano somministrati troppo caldi.

Come riferimento per riscaldare i cibi, utilizzare i livelli di potenza e i tempi indicati nella tabella successiva.

## Riscaldamento di liquidi e alimenti

Come riferimento per riscaldare i cibi, utilizzare i livelli di potenza e i tempi indicati in questa tabella.

Alimento	Porzione	Potenza	Tempo (min.)	Tempo di riposo (min.)	Istruzioni
Bevande (caffè, latte, tè, acqua a temperatura ambiente)	150 ml (1 tazza) 250 ml (1 scodella)	750 W	1½-2 2-2½	1-2	Versare in una tazza di ceramica e riscaldare senza coprire. Collocare la tazza (150 ml) o la scodella (250 ml) al centro della piastra girevole; mescolare accuratamente prima e dopo il tempo di riposo.
Zuppa (congelata)	250 g 450 g	750 W	3-3½ 4-4½	2-3	Versare in una fondina di ceramica. Coprire con un coperchio di plastica. Mescolare bene dopo il riscaldamento. Mescolare di nuovo prima di servire.
Stufato (congelato)	350 g	600 W	5-6	2-3	Collocare lo stufato in una fondina di ceramica. Coprire con un coperchio di plastica. Mescolare di tanto in tanto durante il riscaldamento e nuovamente prima del periodo di riposo, e servire.



Alimento	Porzione	Potenza	Tempo (min.)	Tempo di riposo (min.)	Istruzioni
Pasta al sugo (congelata)	350 g	600 W	4-5	3	Collocare la pasta (per esempio spaghetti o pasta all'uovo) su un piatto di ceramica. Coprire con una pellicola per microonde. Mescolare prima di servire.
Pasta ripiena al sugo (congelata)	350 g	600 W	4½-5½	3	Collocare la pasta ripiena (ad esempio ravioli o tortellini) in una fondina di ceramica. Coprire con un coperchio di plastica. Mescolare di tanto in tanto durante il riscaldamento e nuovamente prima del periodo di riposo, e servire.
Piatti preconfezionati (congelati)	300 g 400 g	600 W	5-6 6-7	3	Collocare il contenuto di una confezione composta da 2-3 ingredienti congelati su un piatto di ceramica. Coprire con una pellicola per microonde
Piatti pronti surgelati	300 g 400 g	600 W	11½-12½ 13-14	4	Collocare sulla piastra girevole il recipiente da forno con il piatto pronto surgelato (a -18 °C). Forare la pellicola o coprire con pellicola per forno a microonde. Dopo il riscaldamento, lasciare riposare per 4 minuti.

## Riscaldamento di alimenti per bambini e latte

Come riferimento per riscaldare i cibi, utilizzare i livelli di potenza e i tempi indicati in questa tabella.

Alimento	Porzione	Potenza	Orario	Tempo di riposo (min.)	Istruzioni
Alimenti per bambini (verdure + carne)	190 g	600 W	30 sec.	2-3	Svuotare il contenuto della confezione in una fondina di ceramica. Cuocere incoperchiato. Mescolare dopo la cottura. Lasciare riposare per 2-3 minuti. Prima di servire, mescolare bene e controllare accuratamente la temperatura.
Pappe per bambini (cereali + latte + frutta)	190 g	600 W	20 sec.	2-3	Svuotare il contenuto della confezione in una fondina di ceramica. Cuocere incoperchiato. Mescolare dopo la cottura. Lasciare riposare per 2-3 minuti. Prima di servire, mescolare bene e controllare accuratamente la temperatura.
Latte per neonati	100 ml 200 ml	300 W	30-40 sec. Da 1 min a 1 min e 10 sec.	2-3	Mescolare o agitare bene e versare in una bottiglia di vetro sterilizzata. Collocare al centro della piastra girevole. Cuocere senza coperchio. Agitare bene e lasciare riposare per almeno 3 minuti. Prima di servire, agitare bene e controllare accuratamente la temperatura.

## SCONGELAMENTO

Le microonde sono un ottimo mezzo per scongelare cibi surgelati. Consentono infatti di scongelarli delicatamente e in breve tempo. Ciò può risultare molto utile, ad esempio in caso di ospiti inattesi.

Il pollame surgelato deve essere accuratamente scongelato prima della cottura. Rimuovere le eventuali fascette metalliche ed estrarre gli alimenti dalla confezione per consentire di eliminare il liquido prodotto dallo scongelamento.

Collocare il cibo surgelato su un piatto senza coperchio. Girare gli alimenti, eliminare il liquido e rimuovere le rigaglie non appena possibile.

Controllare di tanto in tanto gli alimenti per assicurarsi che non siano caldi.

Se le parti più piccole e sottili degli alimenti surgelati iniziano a riscaldarsi, proteggerle con piccole strisce di alluminio.

Se la superficie esterna dell'alimento inizia a riscaldarsi, interrompere lo scongelamento e attendere 20 minuti prima di continuare.

Lasciare riposare pesce, carne e pollame per completare lo scongelamento. Il tempo di riposo per ottenere uno scongelamento completo varia a seconda della quantità. Per maggiori informazioni, consultare la tabella sottostante.

**Suggerimento:** Gli alimenti sottili si scongelano meglio di quelli spessi, così come quantità inferiori richiedono meno tempo rispetto a quantità più consistenti. Ricordare questo suggerimento quando si surgela e scongela il cibo.

Per scongelare cibi surgelati con una temperatura compresa tra -18 e -20 °C, utilizzare la seguente tabella come riferimento.

Tutti gli alimenti surgelati devono essere scongelati con un livello di potenza di 180 W.

Alimento	Porzione	Tempo (min.)	Tempo di riposo (min.)	Istruzioni
<b>Carne</b>				
Carne di manzo macinata	500 g	10-12	5-20	Collocare la carne su un piatto di ceramica. Proteggere i bordi più sottili con un foglio di alluminio. Girare a metà scongelamento.
Braciole di maiale	250 g	6-8		
<b>Pollame</b>				
Pezzi di pollo	500 g (2 pezzi)	12-14	15-40	Collocare i pezzi di pollo con la pelle rivolta verso il basso, e il pollo intero con il petto rivolto verso il basso su un piatto di ceramica. Proteggere le parti più sottili, come le ali e le estremità, con un foglio di alluminio. Girare a metà scongelamento.
Pollo intero	1000 g	25-28		
<b>Pesce</b>				
Filetti di pesce	250 g (2 pezzi)	6-7	5-20	Collocare il pesce surgelato al centro di un piatto di ceramica. Disporre le parti più sottili sotto le parti più spesse. Proteggere le estremità con un foglio di alluminio. Girare a metà scongelamento.
	400 g (4 pezzi)	11-13		
<b>Frutta</b>				
Frutti di bosco	250 g	6-7	5-10	Disporre la frutta su un piatto piano di vetro (con un diametro piuttosto grande).
<b>Pane</b>				
Panini (ognuno circa 50 g)	2 pezzi	1½-2	5-10	Disporre i panini in cerchio oppure orizzontalmente su carta da cucina al centro della piastra girevole. Girare a metà scongelamento.
	4 pezzi	3-4		
Toast/Sandwich	250 g	4-5		
Pane tedesco (farina di grano + segale)	500 g	8-10		

## GRILL

L'elemento riscaldante del grill è collocato sotto la parete superiore della cavità del forno. Si attiva quando lo sportello è chiuso e la piastra girevole ruota. La rotazione della piastra girevole consente di rosolare uniformemente gli alimenti. Preriscaldare il grill per 2-3 minuti per rosolare gli alimenti più velocemente.

### **Stoviglie per cottura con grill:**

Devono essere resistenti al fuoco e possono includere parti metalliche. Non utilizzare stoviglie in plastica, poiché potrebbero sciogliersi.

### **Alimenti adatti alla grigliatura:**

Costolette, salsicce, bistecche, hamburger, pancetta e fette di spalla, tranci sottili di pesce, sandwich e ogni tipo di toast farcito.

### **Nota importante:**

Si prega di ricordare che gli alimenti vanno collocati sulla griglia superiore, se non altrimenti specificato.

## MICROONDE + GRILL

Questa modalità di cottura, combina il calore irradiato dal grill alla velocità della cottura a microonde. Si attiva quando lo sportello è chiuso e la piastra girevole ruota. Grazie alla rotazione della piastra girevole, gli alimenti si rosolano in modo uniforme.

Questo modello dispone di tre diverse combinazioni:  
600 W + Grill, 450 W + Grill e 300 W + Grill.

### **Materiali per la cottura con microonde + grill**

Utilizzare solo materiali che possono essere attraversati dalle microonde. I materiali devono essere resistenti al fuoco. Quando si utilizza una delle combinazioni di cottura sopra descritte, non utilizzare stoviglie in metallo. Non utilizzare stoviglie in plastica, poiché potrebbero sciogliersi.

### **Alimenti adatti alla cottura con microonde + grill:**

Ogni tipo di alimento che può essere riscaldato e rosolato, come per esempio la pasta al forno, oltre ad alimenti che richiedono tempi di cottura rapidi per dorare la parte superiore. Inoltre, questa modalità può essere utilizzata con porzioni di cibo spesse, quando si desidera ottenere una rosolatura uniforme e croccante, per esempio per cucinare pezzi di pollo. Gli alimenti vanno girati a metà cottura. Per maggiori informazioni, consultare la tabella relativa.

### **Nota importante:**

Si prega di ricordare che gli alimenti devono essere collocati sulla griglia superiore, se non altrimenti specificato. Negli altri casi, collocare gli alimenti direttamente sulla piastra girevole. Per ulteriori informazioni, consultare la tabella seguente.

Gli alimenti devono essere girati in modo da rosolarne entrambi i lati.

## Guida alla grigliatura

Preiscaldare il grill per 2-3 minuti con la funzione grill.

Come riferimento per una corretta grigliatura, utilizzare i livelli di potenza e i tempi indicati in questa tabella. Utilizzare guanti da forno per estrarre il cibo.

Alimenti freschi	Porzione	Tempo di pre-riscaldamento (min.)	Modalità di cottura	Tempo per il 1° lato (min.)	Tempo per il 2° lato (min.)					
Fette di toast	4 pezzi (4 x 25 g)	3	Solo grill	6-7	5-6					
						<b>Istruzioni</b>				
						Collocare le fette di toast una accanto all'altra sulla griglia.				
Panini (già cotti)	2-4 pezzi	3	Solo grill	3-4	2-3					
						<b>Istruzioni</b>				
						Collocare i panini in cerchio sul ripiano con la base rivolta verso l'alto.				
Pomodori grigliati	250 g (2 pezzi)	3	300 W + Grill	5½-6½	-					
						<b>Istruzioni</b>				
						Tagliare i pomodori a metà. Aggiungere sale, pepe e formaggio. Disporli in cerchio su un piatto in Pyrex. Collocare il piatto sul ripiano.				
Toast Hawaii	2 pezzi (300 g)	3	300 W + Grill	7-9	-					
						<b>Istruzioni</b>				
						Tostare prima le fette di pane. Collocare i toast farciti (prosciutto, ananas, formaggio a fette) uno affianco all'altro sul ripiano. Dopo la cottura, lasciare riposare per 2-3 minuti.				
Ali di pollo (congelate)	400-500 g (6 pezzi)	3	300 W + Grill	12-14	11-13					
						<b>Istruzioni</b>				
						Condire i pezzi di pollo, per esempio ali o sottocoscia, con olio e spezie. Posizionarli in cerchio con le ossa rivolte verso il centro del ripiano. Dopo la grigliatura, lasciare riposare per 2-3 minuti.				

Alimenti freschi	Porzione	Tempo di pre-riscaldamento (min.)	Modalità di cottura	Tempo per il 1° lato (min.)	Tempo per il 2° lato (min.)					
Patate al forno	500 g	3	450 W + Grill	10-12	-					
						<b>Istruzioni</b>				
						Tagliare le patate a metà e collocarle in cerchio sulla griglia con il lato tagliato rivolto verso il grill. Condire il lato tagliato con olio d'oliva e aromi. Dopo la grigliatura, lasciare riposare per 3 minuti.				
Pasta surgelata	400 g	-	600 W + Grill	16-18	-					
						<b>Istruzioni</b>				
						Collocare la pasta surgelata (-18 °C), come lasagne, tortellini o cannelloni, su un piatto in Pyrex e posizionarlo sul ripiano.				
Gratin di pesce surgelato	400 g	-	450 W + Grill	20-22	-					
						<b>Istruzioni</b>				
						Collocare il gratin di pesce surgelato (a -18 °C) su un piatto in Pyrex e posizionarlo sul ripiano.				
Pizzette surgelate	250 g (8 pezzi)	-	300 W + Grill	10-12	-					
						<b>Istruzioni</b>				
						Disporre in cerchio sul ripiano le pizzette surgelate (a -18 °C) o le tortine.				
Torta alla frutta surgelata	200-250 g (1-2 pezzi)	-	300 W + Grill	4-6	-					
						<b>Istruzioni</b>				
						Collocare le fette di torta surgelata (-18 °C) una di fianco all'altra sul ripiano. Dopo lo scongelamento, lasciare riposare per 5 minuti.				

## SUGGERIMENTI SPECIALI

### FONDERE IL BURRO

Mettere 50 grammi di burro in una ciotola di vetro. Coprire con un coperchio di plastica. Riscaldare per 30-40 secondi a 750 W fino a quando il burro si è sciolto.

### FONDERE IL CIOCCOLATO

Mettere 100 grammi di cioccolato in una ciotola di vetro. Riscaldare per 3-5 minuti a 450 W fino a quando il cioccolato si è sciolto. Mescolare una o due volte durante l'operazione. Utilizzare guanti da forno per estrarre il cibo!

### FONDERE IL MIELE CRISTALLIZZATO

Mettere 20 grammi di miele cristallizzato in una ciotola di vetro. Riscaldare per 20-30 secondi a 300 W fino a quando il miele si è sciolto.

### FONDERE LA GELATINA

Deporre i fogli di gelatina (10 g) per 5 minuti in acqua fredda. Collocare la gelatina in un contenitore in Pyrex. Riscaldare per 1 minuto a 300 W. Mescolare dopo l'operazione.

### CUOCERE LA GLASSA (PER TORTE E DOLCI)

Mescolare la glassa istantanea (circa 14 g) con 40 g di zucchero e 250 ml di acqua fredda. Cuocere in un recipiente in Pyrex senza coperchio per 3½ o 4½ minuti a 750 W, fino a quando la glassa diventa trasparente. Mescolare due volte durante la cottura.

### CUOCERE LA MARMELLATA

Mettere 600 g di frutta (ad esempio frutti di bosco misti) in un recipiente in Pyrex con coperchio. Aggiungere 300 g di zucchero e mescolare bene. Cuocere incoperchiato per 10-12 minuti a 750 W. Mescolare più volte durante la cottura. Vuotare direttamente in piccoli contenitori di vetro con coperchio a vite. Lasciare riposare per 5 minuti.

### CUOCERE IL BUDINO

Aggiungere al budino in polvere zucchero e latte (500 ml) e mescolare, seguendo le istruzioni. Utilizzare un recipiente in Pyrex con coperchio. Cuocere con coperchio per 6½ o 7½ minuti a 750 W. Mescolare più volte durante la cottura.

### TOSTARE MANDORLE AFFETTATE

Disporre uniformemente 30 g di mandorle tagliate a fettine su un piatto di ceramica di medie dimensioni. Tostare per 3½ o 4½ minuti a 600 W mescolando di tanto in tanto. Lasciare riposare per 2-3 minuti nel forno. Utilizzare guanti da forno per estrarre il cibo!



## PULIZIA DEL FORNO A MICROONDE

I seguenti componenti del forno a microonde devono essere puliti con regolarità per evitare l'accumulo di grassi e particelle di cibo:

- Superfici interne ed esterne
- Sportelli e relative guarnizioni
- Piastra girevole e anelli della parte girevole

 Assicurarsi **SEMPRE** che le guarnizioni dello sportello siano pulite e che lo sportello si chiuda correttamente.

 Se il forno non viene mantenuto in condizioni di pulizia ottimali, la superficie potrebbe deteriorarsi danneggiando l'apparecchiatura e provocando eventuali situazioni pericolose.

1. Pulire le superfici esterne con un panno soffice e acqua calda saponata. Risciacquare e asciugare.
  2. Rimuovere con un panno insaponato ogni spruzzo o macchia sulle superfici interne o sull'anello della parte girevole. Risciacquare e asciugare.
  3. Per rimuovere le particelle di cibo indurite ed eliminare gli odori, collocare una tazza di succo di limone diluito sulla piastra girevole e riscaldare per dieci minuti alla massima potenza.
  4. Lavare la piastra girevole in lavastoviglie quando necessario.
-  Non versare acqua nelle aperture di ventilazione. **NON** utilizzare prodotti abrasivi o solventi chimici. Quando si puliscono le guarnizioni dello sportello, fare molta attenzione per evitare che le particelle:
- Si accumulino
  - Impediscono allo sportello di chiudersi correttamente
-  Pulire l'interno del forno dopo l'uso utilizzando una soluzione detergente non aggressiva. Prima di pulire il forno, attendere che si raffreddi per evitare di scottarsi.

## CONSERVAZIONE E RIPARAZIONE DEL FORNO A MICROONDE

Per la conservazione e la riparazione del forno a microonde, è necessario adottare alcune semplici precauzioni.

Il forno non deve essere utilizzato se lo sportello o le relative guarnizioni sono danneggiati:

- Cardini rotti
- Guarnizioni usurate
- Telaio del forno piegato o deformato

Le riparazioni devono essere effettuate solo da personale qualificato.

 Non rimuovere MAI il telaio esterno del forno. Se il forno è guasto e necessita di riparazioni oppure non si è certi del suo corretto funzionamento:

- Scollegarlo dalla presa di corrente
- Contattare il servizio assistenza più vicino

 Se si desidera conservare temporaneamente il forno, scegliere un luogo asciutto e privo di polvere.

**Motivo:** La polvere e l'umidità possono danneggiare alcuni componenti del forno.

 Questo forno a microonde non è concepito per uso commerciale.

## SPECIFICHE TECNICHE

SAMSUNG è impegnata nel continuo miglioramento dei suoi prodotti. Le specifiche relative al design e le istruzioni fornite in questo manuale sono soggette a modifiche senza preavviso.

Modello	GE72V
Sorgente di alimentazione	230 V ~ 50 Hz
Consumo elettrico	
Microonde	1150 W
Grill	1100 W
Modalità combinata	2250 W
Potenza generata	100 W / 750 W (IEC-705)
Frequenza operativa	2450 MHz
Magnetron	OM75S (31)
Metodo di raffreddamento	Ventola di raffreddamento motorizzata
Dimensioni (L x A x P)	
Esterne	489 x 275 x 379 mm
Cavità del forno	330 x 211 x 309 mm
Volume	20 litri
Peso	
Netto	12,5 kg circa

**MEMO**

**MEMO**

**ITALIANO**



DOMANDE O COMMENTI?

NAZIONE	CHIAMARE IL NUMERO	O VISITARE IL SITO WEB
AUSTRIA	0810 - SAMSUNG (7267864, € 0.07/min)	<a href="http://www.samsung.com">www.samsung.com</a>
BELGIUM	02-201-24-18	<a href="http://www.samsung.com/be">www.samsung.com/be</a> (Dutch) <a href="http://www.samsung.com/be_fr">www.samsung.com/be_fr</a> (French)
DENMARK	70 70 19 70	<a href="http://www.samsung.com">www.samsung.com</a>
FINLAND	030 - 6227 515	
FRANCE	01 48 63 00 00	
GERMANY	01805 - SAMSUNG (726-7864 € 0,14/Min) aus dem dt. Festnetz, aus dem Mobilfunk max. € 0,42/Min)	
ITALIA	800-SAMSUNG (726-7864)	
GREECE	80111-SAMSUNG (80111 726-7864) only from land line, (+30) 210 6897691 from mobile and land line	
LUXEMBURG	261 03 710	
NETHERLANDS	0900-SAMSUNG (0900-7267864) (€ 0,10/Min)	
NORWAY	815-56 480	
PORTUGAL	808 20-SAMSUNG (808 20 7267)	
SPAIN	902 - 1 - SAMSUNG (902 172 678)	
SWEDEN	0771 726 7864 (SAMSUNG)	
SWITZERLAND	0848 - SAMSUNG(7267864, CHF 0.08/min)	<a href="http://www.samsung.com/ch">www.samsung.com/ch</a> <a href="http://www.samsung.com/ch_fr">www.samsung.com/ch_fr</a> (French)
U.K	0330 SAMSUNG (7267864)	<a href="http://www.samsung.com">www.samsung.com</a>
EIRE	0818 717100	

Codice N.: DE68-04050R