

Panasonic®

Istruzioni d'uso Videocamera digitale ad alta definizione

Modello N. **HDC-SD80**
HDC-TM80
HDC-HS80

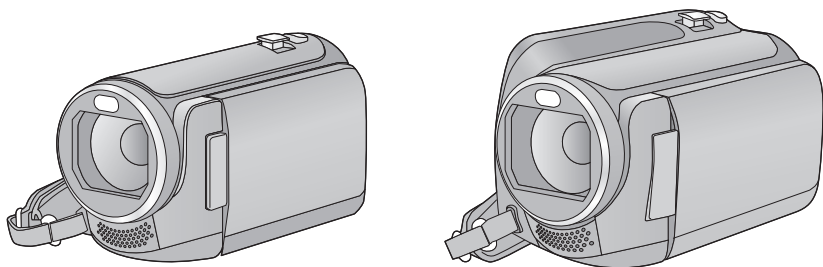

Leggere completamente queste istruzioni prima dell'uso.

AVCHD™

DOLBY
DIGITAL
STEREO CREATOR

HDMI

SD
XC™

VIERA
Link

Web Site: <http://www.panasonic-europe.com>

VQT3J35

Informazioni riguardanti la vostra sicurezza

■ Informazioni sul formato di registrazione delle immagini in movimento

Quando si utilizza questa unità è possibile selezionare il formato AVCHD o iFrame per la registrazione di immagini in movimento. (→ 51)

AVCHD:

Questo formato consente di registrare immagini in movimento ad alta definizione. È adatto per la visualizzazione su un televisore di grandi dimensioni o per il salvataggio del filmato su disco.

iFrame:

Si tratta di un formato di registrazione adatto per la riproduzione o l'editing delle immagini su un computer Mac (iMovie'11).

Utilizzando iMovie'11, è possibile importare le immagini in movimento in formato iFrame più velocemente rispetto alle immagini in movimento in formato AVCHD. Le

dimensioni del file ottenuto importando le immagini in movimento in formato iFrame, inoltre, saranno più ridotte rispetto al formato AVCHD.

- Non sono compatibili con le immagini in movimento registrate in formato AVCHD.

■ Risarcimento per i contenuti registrati

Panasonic non accetta alcuna responsabilità per danni direttamente o indirettamente dovuti a qualsiasi tipo di problema che porti alla perdita di registrazioni o contenuti editati, e non garantisce alcun contenuto se la registrazione o l'editing non funziona correttamente. Analogamente, quanto sopra vale anche se l'unità (compreso qualsiasi altro componente non relativo alla memoria/disco rigido incorporato) viene riparata in qualsiasi modo.

■ Gestione della memoria incorporata [HDC-TM80]

Questa unità è dotata di una memoria incorporata. Quando si utilizza questo componente, osservare le seguenti raccomandazioni.

Effettuare periodicamente il backup dei dati.

La memoria incorporata è un dispositivo di archiviazione temporanea. Per evitare la cancellazione di dati dovuta a elettricità statica, onde elettromagnetiche, rotture e guasti, eseguire un backup dei dati su un PC o su un disco DVD. (→ 92, 103)

- La spia di accesso [ACCESS] (→ 7) si illumina mentre è in corso l'accesso alla scheda SD o alla memoria interna (per operazioni di inizializzazione, registrazione, riproduzione, eliminazione, ecc.). Non eseguire le seguenti operazioni quando la spia è accesa. In caso contrario è possibile che la memoria interna si danneggi, o che l'unità non funzioni correttamente.
 - Spegnerne l'alimentazione (rimuovere la batteria)
 - Inserire e rimuovere il cavo di collegamento USB
 - Esporre l'unità a vibrazioni o urti
- Smaltimento o cessione di questa unità. (→ 127)

■ Gestione dell'HDD [HDC-HS80]

Questa unità è dotata di un disco rigido. Sebbene il disco rigido sia in grado di memorizzare una grande quantità di dati, è necessario fare attenzione ad alcuni aspetti. Quando si usa questo componente, fare attenzione ai seguenti punti.

Non esporre il disco rigido a vibrazioni e urti.

In determinate condizioni ambientali e di trasporto è possibile che l'HDD riporti dei danni parziali, o che non si riesca a leggere, registrare e riprodurre i dati. Non esporre l'unità a vibrazioni o urti, e non spegnerla mentre sono in corso la registrazione o la riproduzione.

Se l'unità viene utilizzata in un luogo estremamente rumoroso, come un club o un luogo di ritrovo, è possibile che la registrazione si interrompa a causa delle vibrazioni sonore. In questi casi si consiglia di registrare i dati su una scheda SD.

Effettuare periodicamente il backup dei dati.

L'HDD è un dispositivo di memorizzazione temporanea. Per evitare la cancellazione di dati dovuta a elettricità statica, onde elettromagnetiche, rotture e guasti, eseguire il backup dei dati su un PC o un disco DVD. (→ 92, 103)

Se il disco rigido mostra qualche anomalia, effettuare immediatamente un backup dei dati.

Un guasto all'HDD può causare un rumore continuo o irregolare durante la registrazione o la riproduzione. Se si continua a utilizzare l'HDD questo si deteriorerà ulteriormente, fino a smettere di funzionare. Se si osservano tali fenomeni, copiare immediatamente i dati dall'HDD a un PC, un disco DVD o un supporto analogo e contattare il rivenditore. Se l'HDD non funziona correttamente, i dati non possono essere recuperati.

È possibile che l'unità smetta di funzionare in ambienti eccessivamente caldi o freddi. L'unità viene disabilitata per proteggere l'HDD.

Non utilizzare l'unità quando la pressione atmosferica è bassa.

L'HDD può guastarsi se viene utilizzato ad altitudini superiori ai 3000 m sul livello del mare.

Trasporto

Quando si trasporta l'unità, spegnerla e fare attenzione a non esporla a vibrazioni, cadute o urti.

Rilevamento caduta

Quando la videocamera rileva una caduta in corso (condizione di assenza di peso) sullo schermo viene visualizzata l'indicazione []. Se la condizione di caduta viene rilevata ripetutamente, è possibile che l'operazione di registrazione o di riproduzione venga interrotta per proteggere l'HDD.



- La spia di accesso al disco rigido [ACCESS HDD] (→ 8) si illumina mentre è in corso l'accesso al disco rigido (per operazioni di inizializzazione, registrazione, riproduzione, eliminazione, ecc.). Non eseguire le seguenti operazioni quando la spia è accesa. In caso contrario è possibile che la memoria interna si danneggi, o che l'unità non funzioni correttamente.
 - Spegner l'alimentazione (rimuovere la batteria)
 - Inserire e rimuovere il cavo di collegamento USB
 - Esporre l'unità a vibrazioni o urti
- Smaltimento o cessione di questa unità. (→ 127)

■ Schede utilizzabili con questa unità

Scheda di memoria SD, scheda di memoria SDHC e scheda di memoria SDXC

- Le schede di memoria con capacità pari o superiore a 4 GB che non riportano il logo SDHC o le schede di memoria con capacità pari a 48 GB o superiore che non riportano il logo SDXC non sono conformi alle specifiche tecniche delle schede di memoria SD.
- Per ulteriori informazioni sulle schede SD vedere a pagina 13.

■ Nelle presenti istruzioni d'uso

- Le schede di memoria SD, SDHC e SDXC vengono tutte indicate con il termine "Scheda SD".
- Funzione utilizzabile per la registrazione di immagini in movimento:  Funzione utilizzabile per la registrazione di immagini fisse: 
- Funzione utilizzabile per la riproduzione di immagini in movimento: **VIDEO** Funzione utilizzabile per la riproduzione di immagini fisse: **PHOTO**
- Le pagine per i riferimenti vengono indicate con una freccia; ad esempio: → 00

Queste istruzioni operative riguardano i modelli **HDC-SD80**, **HDC-TM80** e

HDC-HS80. Le immagini possono differire leggermente rispetto all'originale.

- Le illustrazioni usate in queste istruzioni per l'uso descrivono il modello **HDC-SD80**, tuttavia, parte delle spiegazioni si riferisce a modelli diversi.
- A seconda del modello, alcune funzioni non sono disponibili.
- Le caratteristiche possono variare. Si prega quindi di leggere attentamente.
- È possibile che in alcune zone non tutti i modelli siano disponibili.

Indice

Informazioni riguardanti la vostra sicurezza.....	2
---	---

Preparazione

Identificazione delle parti e utilizzo.....	6
Alimentazione.....	9
Inserimento/rimozione della batteria.....	9
Ricarica della batteria.....	10
Tempo di ricarica e autonomia di registrazione.....	11
Registrazione su scheda.....	13
Schede utilizzabili con questa unità.....	13
Inserimento/rimozione di una scheda SD.....	14
Accensione/spengimento dell'unità.....	15
Come accendere e spegnere l'unità con il tasto di alimentazione.....	15
Come accendere e spegnere l'unità con il monitor LCD.....	15
Selezione di una modalità.....	16
Come utilizzare il touch screen.....	16
Menu a sfioramento.....	17
Impostazione di data e ora.....	18

Base

Prima della registrazione.....	19
Selezione di un supporto per la registrazione [HDC-TM80/HDC-HS80].....	20
Registrazione di immagini in movimento.....	21
Registrazione di immagini fisse.....	23
Ripresa di immagini fisse durante la registrazione di immagini in movimento.....	24
Modalità automatica intelligente.....	25
Riproduzione di immagini in movimento/immagini fisse.....	27
Come utilizzare la schermata dei menu.....	30
Utilizzo del menu Setup.....	31

Avanzata (Registrazione)

Funzione zoom avanti/indietro.....	38
Zoom ottico extra.....	38
Funzione stabilizzatore di immagine.....	39
Registrazione con la funzione Touch.....	40
Icone delle funzioni Touch.....	40
Funzioni di registrazione delle icone operative.....	44
Icone operative.....	44
Funzioni di registrazione dei menu.....	50
Registrazione manuale.....	63
Bilanciamento del bianco.....	64
Regolazione manuale della velocità dell'otturatore/del diaframma.....	65
Regolazione manuale della messa a fuoco.....	66

Avanzata (Riproduzione)

Operazioni di riproduzione	67
Riproduzione di immagini in movimento utilizzando l'icona operativa	67
Creazione di un'immagine fissa da una in movimento.....	68
Indice fotogrammi Highlight&Time	69
Ripetizione della riproduzione	69
Ripristino della riproduzione precedente	70
Zoomata su un'immagine fissa durante la riproduzione (zoom in riproduzione).....	70
Varie funzioni di riproduzione	71
Riproduzione di immagini in movimento/immagini fisse per data	71
Riproduzione highlight	72
Modifica delle impostazioni di riproduzione e riproduzione della presentazione.....	74
Eliminazione di scene/immagini fisse	76
Divisione di una scena (AVCHD)	78
Divisione di una scena da cancellare parzialmente (iFrame).....	79
Eliminazione delle informazioni personali	80
Protezione di scene/immagini fisse...	80
Impostazione DPOF	81
Unione delle scene registrate in sequenza [HDC-TM80]	82
Visione di video/immagini sul televisore	84
Collegamento con un minicavo HDMI	87
Collegamento con il multi cavo AV	87
Riproduzione utilizzando VIERA Link ...88	

Copia/Duplicazione

Copia tra la scheda SD e la memoria incorporata/disco rigido [HDC-TM80/HDC-HS80]	90
Collegamento di un masterizzatore DVD per eseguire una copia su disco/riprodurre un disco	92
Preparazione per la copia/riproduzione	92
Copia su dischi	94
Riproduzione del disco copiato	97
Gestione dei dischi copiati	98
Duplicazione con un registratore per dischi Blu-ray o un altro dispositivo di registrazione	99

Con il PC



Cosa è possibile fare con un computer	103
Contratto di licenza per utente finale	105
Ambiente operativo	106
Installazione	109
Connessione a un PC	111
Informazioni sulla visualizzazione su PC	113
Avvio HD Writer AE 3.0	114
Lettura delle istruzioni d'uso delle applicazioni software.....	114
Se si utilizza Mac	115

Altro

Indicazioni	116
Messaggi	119
Informazioni sul recupero dei dati	120
Risoluzione dei problemi	121
Precauzioni per l'uso	126
Informazioni relative al copyright	132
Modalità di registrazione/autonomia di registrazione indicativa	133
Numero indicativo di immagini registrabili	135

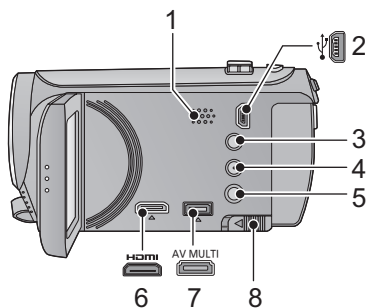

Identificazione delle parti e utilizzo

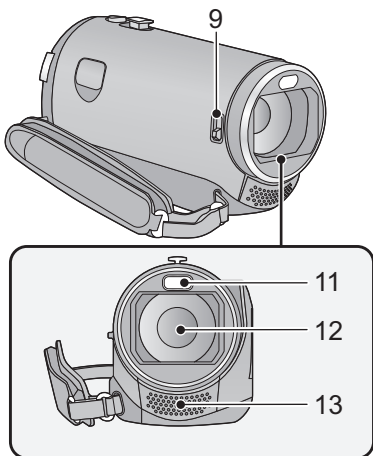

- 1 Altoparlante
 - 2 Terminale USB [] (→ 93, 100, 111)
 - 3 Pulsante automatica intelligente/manuale [iA/MANUAL] (→ 25)
 - 4 Tasto stabilizzatore di immagine ottico [] O.I.S.] (→ 39)
 - 5 Tasto alimentazione [ / I] (→ 15)
 - 6 Mini connettore HDMI [HDMI] (→ 84, 88)
 - 7 Multi connettore AV (→ 84, 102)
- Utilizzare il multi cavo AV (esclusivamente il cavo in dotazione).
- 8 Leva di rilascio batteria [BATT] (→ 9)



9 Interruttore di chiusura copriobiettivo

- Il copriobiettivo si apre in modalità  Registrazione di immagini in movimento o  Registrazione di immagini fisse. (→ 16)
- Quando non si utilizza l'unità, chiudere il copriobiettivo per proteggere l'obiettivo.
- Il copriobiettivo non si chiude automaticamente.
 - Far scorrere l'interruttore di chiusura del copriobiettivo per chiuderlo.

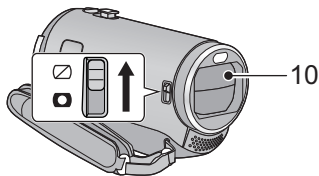

10 Copriobiettivo

11 Luce a LED

- Può essere utilizzata come luce video o luce per foto. (→ 47, 62)

12 Obiettivo

13 Microfoni interni stereo

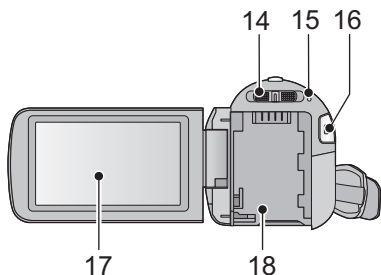

- 14 Interruttore della modalità di funzionamento (→ 16)
- 15 Indicatore di stato (→ 15)
- 16 Tasto di avvio/arresto della registrazione (→ 21)
- 17 Monitor LCD (Touch screen) (→ 16)



- Il monitor può essere aperto fino a 90°.

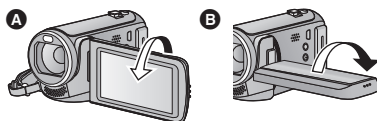

- È possibile ruotarlo fino a 180° **A** verso l'obiettivo o 90° **B** verso l'opposta direzione.

A causa di limiti tecnologici relativi alla produzione degli schermi LCD, è possibile che vi siano dei punti particolarmente luminosi o scuri sul monitor LCD. Questo dato non rappresenta certo un malfunzionamento e non ha alcun effetto sulle immagini registrate.

18 Vano batteria (→ 9)

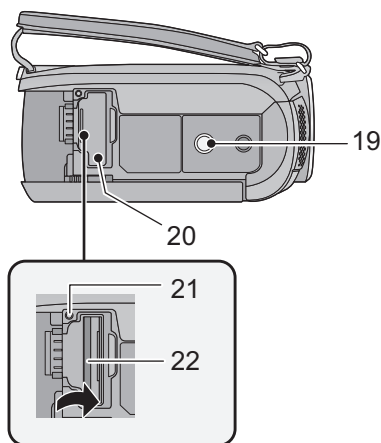

19 Innesto treppiede

- Collegando un treppiede con vite da 5,5 mm o più grande, potreste danneggiare questa unità.

20 Coperchio scheda SD (→ 14)

21 Spia di accesso [ACCESS] (→ 14)

22 Slot per scheda (→ 14)

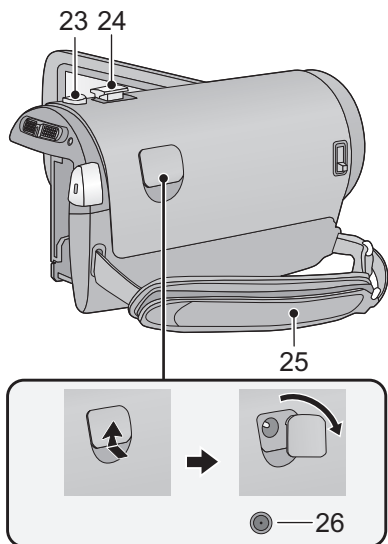

- 23 Pulsante scatto fotografico [] (→ 23)**
24 Leva dello zoom [W/T] (In modalità registrazione di immagini in movimento o in modalità registrazione immagini fisse) (→ 38)

Selettore di visualizzazione delle anteprime [ / ] / Leva del volume [-VOL+] (In modalità di riproduzione) (→ 28)

25 Cinghia per impugnatura

Regolare la lunghezza della cinghia per impugnatura in modo che calzi bene nella mano.

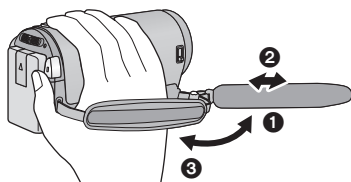

- 1** Rovesciare la cinghia.
2 Regolare la lunghezza.
3 Fissare la cinghia.
- 26 Terminale di ingresso CC [DC IN] (→ 10)**
- Non utilizzare altri alimentatori CA salvo quello fornito in dotazione.

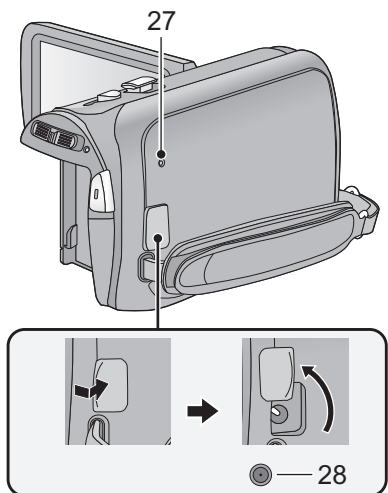

27 Spia di accesso al disco rigido [ACCESS HDD]

- 28 Terminale di ingresso CC [DC IN] (→ 10)**
- Non utilizzare altri alimentatori CA salvo quello fornito in dotazione.

Alimentazione

■ Batterie utilizzabili con questa unità

Per questa unità è possibile utilizzare solo la batteria VW-VBK180/VW-VBK360.

- L'unità è dotata di una funzione in grado di distinguere le batterie che possono essere utilizzate in sicurezza. La batteria specifica (VW-VBK180/VW-VBK360) supporta questa funzione. Le uniche batterie adatte ad essere utilizzate con questa unità sono i prodotti originali Panasonic e le batterie prodotte da altre aziende e certificate da Panasonic. (Le batterie che non supportano questa funzione non possono essere utilizzate). Panasonic non può garantire in alcun modo la qualità, le prestazioni o la sicurezza delle batterie che sono state prodotte da altre aziende e non sono prodotti originali Panasonic.

Su alcuni mercati vengono commercializzati dei gruppi batterie contraffatti che appaiono molto simili ai prodotti originali. Alcuni di tali gruppi non sono dotati di una protezione interna adeguata e conforme alle normative sulla sicurezza. Questi gruppi batterie potrebbero causare un incendio o un'esplosione. Panasonic non può essere ritenuta responsabile per eventuali incidenti o guasti causati dall'utilizzo di un gruppo batterie contraffatto. Per essere certi della sicurezza dei prodotti si consiglia di utilizzare un gruppo batterie Panasonic originale.

Inserimento/rimozione della batteria

- Premere il tasto di alimentazione per spegnere l'unità. (→ 15)

Installare la batteria inserendola nella direzione indicata nella figura.

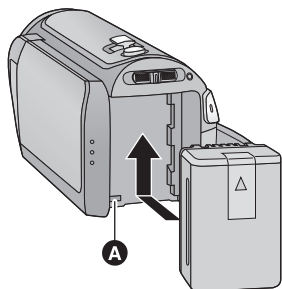

- A** Inserire la batteria finché scatta e si blocca.

Rimozione della batteria

Ricordarsi di tenere premuto il tasto dell'alimentazione fino a quando l'indicatore di stato non si spegne. Rimuovere quindi la batteria, tenendo l'unità per evitare che cada.

Spostare la leva di rilascio batteria nella direzione indicata dalla freccia e rimuovere la batteria quando è sbloccata.

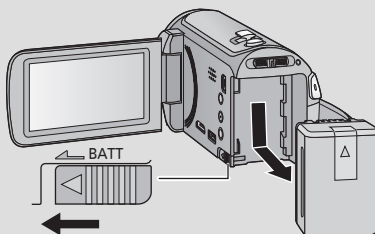

Ricarica della batteria

La batteria consegnata con l'unità appena acquistata non è carica. Caricare completamente la batteria prima di utilizzare l'unità.

Quando l'alimentatore CA è collegato l'unità è in modalità di attesa. Quando l'alimentatore CA è collegato a una presa elettrica il circuito primario è sempre "attivo".

Importante:

- Utilizzare l'alimentatore CA in dotazione. Non utilizzare l'alimentatore CA di un altro dispositivo.
- Non utilizzare il cavo CA con altri apparecchi perché è stato progettato esclusivamente per questa unità. Inoltre, non utilizzare un cavo CA di un altro apparecchio con questa unità.
- La batteria non verrà caricata se si accende l'alimentazione.
- Si consiglia di ricaricare la batteria a una temperatura compresa tra 10 °C e 30 °C. (Anche la temperatura della batteria dovrebbe essere analoga.)

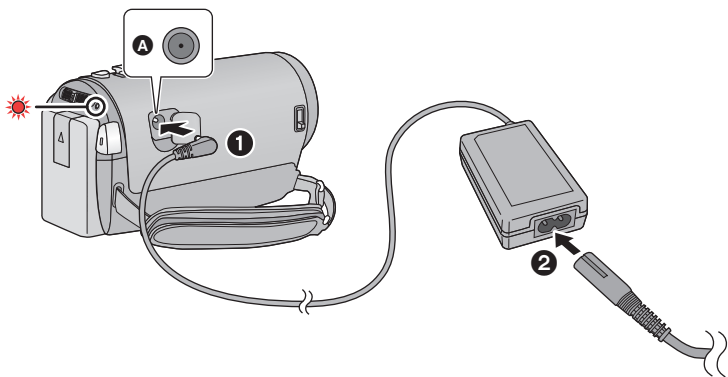

- **A** Terminale di ingresso CC
- Inserire gli spinotti fino a fine corsa.

1 Collegare l'alimentatore CA al terminale di ingresso CC.

2 Collegare il cavo di alimentazione CA all'alimentatore CA, quindi la presa CA di rete.

- Quando l'indicatore di stato è rosso e lampeggia a intervalli di circa 2 secondi, ciò indica che la ricarica è iniziata. Si spegnerà una volta terminata la ricarica.

■ Collegamento alla presa CA

Se si accende l'unità mentre è collegato l'alimentatore CA, è possibile alimentare l'unità con la corrente fornita dalla presa.

- Se l'indicatore di stato lampeggia con una frequenza particolarmente alta o bassa, vedere a pagina 129.
- Si consiglia di utilizzare batterie Panasonic (→ 11, 12).
- Se si utilizzano batterie di tipo diverso, non è possibile garantire la qualità di questo prodotto.
- Non riscaldare o esporre alla fiamma.
- Non lasciare la(e) batteria(e) in auto esposta alla luce solare diretta per un lungo periodo di tempo, con le porte e i finestrini chiusi.

Tempo di ricarica e autonomia di registrazione

■ Tempo di ricarica/autonomia di registrazione

- Temperatura: 25 °C/umidità: 60%RH (Quando si utilizza l'adattatore CA)

HDC-SD80				
Numero di modello della batteria [Tensione/Capacità (minima)]	Tempo di ricarica	Modalità di registrazione	Massima autonomia in ripresa continua	Autonomia effettiva di registrazione
Batteria in dotazione/ VW-VBK180 (opzionale) [3,6 V/1790 mAh]	2 h 25 min	[HA], [HG], [HX], [HE]	1 h 55 min	1 h
		[iFrame]	2 h	1 h
VW-VBK360 (opzionale) [3,6 V/3580 mAh]	4 h 20 min	[HA], [HG]	3 h 50 min	2 h
		[HX], [HE]	3 h 55 min	2 h
		[iFrame]	4 h 5 min	2 h 5 min

HDC-TM80				
Numero di modello della batteria [Tensione/Capacità (minima)]	Tempo di ricarica	Modalità di registrazione	Massima autonomia in ripresa continua	Autonomia effettiva di registrazione
Batteria in dotazione/ VW-VBK180 (opzionale) [3,6 V/1790 mAh]	2 h 25 min	[HA], [HG], [HX], [HE]	1 h 55 min	1 h
		[iFrame]	2 h	1 h
VW-VBK360 (opzionale) [3,6 V/3580 mAh]	4 h 20 min	[HA], [HG]	3 h 50 min	2 h
		[HX], [HE]	3 h 55 min	2 h
		[iFrame]	4 h 5 min	2 h 5 min

HDC-HS80

Numero di modello della batteria [Tensione/ Capacità (minima)]	Tempo di ricarica	Destinazione della registrazione	Modalità di registrazione	Massima autonomia in ripresa continua	Autonomia effettiva di registrazione
Batteria in dotazione/ VW-VBK180 (opzionale) [3,6 V/ 1790 mAh]	2 h 25 min	HDD	[HA], [HG], [HX], [HE]	1 h 40 min	50 min
			[iFrame]	1 h 45 min	55 min
		SD	[HA]	1 h 45 min	50 min
			[HG], [HX], [HE]	1 h 45 min	55 min
			[iFrame]	1 h 50 min	55 min
VW-VBK360 (opzionale) [3,6 V/ 3580 mAh]	4 h 20 min	HDD	[HA]	3 h 20 min	1 h 40 min
			[HG], [HX], [HE]	3 h 20 min	1 h 45 min
			[iFrame]	3 h 35 min	1 h 50 min
		SD	[HA]	3 h 30 min	1 h 45 min
			[HG], [HX], [HE]	3 h 30 min	1 h 50 min
			[iFrame]	3 h 45 min	1 h 55 min

- I tempi indicati sono approssimativi.
- **Il tempo di ricarica indicato si riferisce a una batteria completamente scarica. Il tempo di ricarica e l'autonomia di registrazione variano a seconda delle condizioni di utilizzo, come il livello della temperatura.**

- L'autonomia di registrazione effettiva si riferisce all'autonomia di registrazione quando la registrazione viene continuamente avviata/interrotta, l'unità viene accesa o spenta, viene attivato lo zoom, ecc.
- Le batterie si riscaldano dopo l'uso o durante la ricarica. Inoltre anche l'unità si riscalda durante l'uso. Questo non è un difetto.

Indicazione della capacità della batteria

- L'indicazione cambia man mano che l'autonomia della batteria si riduce.



Se l'autonomia residua è inferiore a 3 minuti, diventerà rosso. Se la batteria si scarica, lampeggia.

- Quando si utilizza la batteria Panasonic specifica per questa unità, viene visualizzata la sua capacità residua. Il tempo effettivo può variare a seconda delle modalità di utilizzo dell'unità.
- Quando si utilizza l'alimentatore CA o batterie prodotte da altre aziende la capacità residua della batteria non verrà visualizzata.

Registrazione su scheda

L'unità è in grado di registrare immagini fisse o in movimento su una scheda SD, nella memoria interna o su un Hard Disk. Per registrare su una scheda SD, leggere quanto segue.

Questa unità (un dispositivo compatibile con la tecnologia SDXC) è compatibile con schede di memoria SD, schede di memoria SDHC e schede di memoria SDXC. Quando si utilizza una scheda di memoria SDHC/una scheda di memoria SDXC su un altro apparecchio, controllare che tale apparecchio sia compatibile con queste schede di memoria.

Schede utilizzabili con questa unità

Usare schede SD conformi a Class 4 o superiore di SD Speed Class Rating* per la registrazione di immagini in movimento.

Tipo di scheda	Capacità	Registrazione di immagini in movimento	Registrazione di immagini fisse
Scheda di memoria SD	8 MB/16 MB/32 MB	Non utilizzabile.	Funzionamento non garantito.
	64 MB/128 MB/256 MB	Funzionamento non garantito.	
Scheda di memoria SDHC	512 MB/1 GB/2 GB	Utilizzabile.	Utilizzabile.
	4 GB/6 GB/8 GB/12 GB/16 GB/24 GB/32 GB		
Scheda di memoria SDXC	48 GB/64 GB		

* SD Speed Class Rating è lo standard che definisce la velocità per la scrittura continua. Controllare l'etichetta sulla scheda, ecc. es.:



- Verificare le informazioni più aggiornate sulle schede di memoria SD/schede di memoria SDHC/schede di memoria SDXC utilizzabili per la registrazione di immagini in movimento dal seguente sito Web.

http://panasonic.jp/support/global/cs/e_cam

(Questo sito Web è solo in lingua Inglese.)

- Le schede di memoria con capacità pari o superiore a 4 GB che non riportano il logo SDHC o le schede di memoria con capacità pari o superiore a 48 GB che non riportano il logo SDXC non sono conformi alle specifiche tecniche delle schede di memoria SD.
- Quando il dispositivo di protezione da scrittura **A** sulla scheda di memoria SD è bloccato, non sarà possibile registrare, eliminare o modificare la scheda.
- Tenete la scheda di memoria fuori dalla portata dei bambini per evitare che possano ingerirla.



Inserimento/rimozione di una scheda SD

Quando si usa una scheda SD non di Panasonic, o una scheda usata in precedenza su un altro apparecchio, per la prima volta su questa unità, formattare la scheda SD. (→ 35, 36) Con la formattazione della scheda SD vengono eliminati tutti i dati presenti su di essa. Una volta eliminati i dati, non sarà più possibile recuperarli.

Avvertenza:

Verificare che la spia di accesso sia spenta.

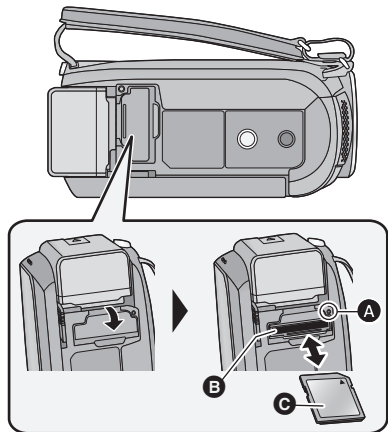

Spia di accesso [ACCESS] **A**

- Quando l'unità accede alla scheda SD o alla memoria incorporata, la spia di accesso si illumina.

1 Aprire il coperchio della scheda SD e inserire (rimuovere) la scheda SD nell'alloggiamento (dall'alloggiamento) **B**.

- Rivolgere l'etichetta della scheda **C** nella direzione mostrata nell'illustrazione e spingerla all'interno in linea retta fino a fondo corsa.
- Premere il centro della scheda SD, quindi estrarla in linea retta.

2 Chiudere bene il coperchio della scheda SD.

- Chiuderlo bene sino a sentire un clic.

- Non toccare i terminali posti sul lato posteriore della scheda SD.
- Non esporre la scheda a urti violenti, non piegarla e non lasciarla cadere.
- I disturbi di tipo elettrico, l'elettricità statica, i guasti di questa unità o della scheda SD possono danneggiare o cancellare i dati registrati sulla scheda SD.
- Se la spia di accesso alla scheda è accesa, non:
 - Rimuovere la scheda SD
 - Spegner l'unità
 - Inserire e rimuovere il cavo di collegamento USB
 - Esporre l'unità a vibrazioni o urti

Eseguire l'operazione sopra descritta quando la spia è accesa può danneggiare i dati/la scheda SD o questa unità.

- Non esporre i terminali della scheda SD ad agenti come acqua, sporcizia o polvere.
- Non lasciare schede SD nelle seguenti aree:
 - Alla luce diretta del sole
 - In luoghi molto polverosi o umidi
 - Vicino a un riscaldatore
 - Luoghi suscettibili a notevoli escursioni termiche (può formarsi della condensa.)
 - Luoghi in cui è presente elettricità statica oppure onde elettromagnetiche
- Quando non vengono utilizzate, riporre le schede SD nella loro custodia.
- Smaltimento o cessione della scheda SD. (→ 129)

Accensione/spegnimento dell'unità

È possibile accendere e spegnere l'unità utilizzando il tasto dell'alimentazione o aprendo e chiudendo il monitor LCD.

Quando l'unità viene mossa si sente un suono metallico.

- Il suono è causato dall'obiettivo che si muove, non da un guasto.

Quando si accende l'unità e si passa alla modalità  o  il suono scompare.

Come accendere e spegnere l'unità con il tasto di alimentazione

Aprire il monitor LCD e premere il tasto dell'alimentazione per accendere l'unità.

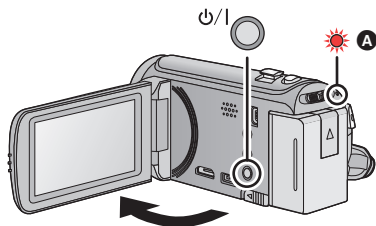

- A** L'indicatore di stato si illumina.

Per spegnere l'unità

Tenere premuto il pulsante dell'alimentazione finché l'indicatore di stato non si spegne.

Come accendere e spegnere l'unità con il monitor LCD

L'unità si accende quando si apre il monitor LCD, e si spegne quando lo si chiude.

Durante il normale utilizzo, può essere comodo accendere/spegnere l'unità aprendo/chiudendo il monitor LCD.

■ Per accendere l'unità



- A** L'indicatore di stato si illumina.

■ Per spegnere l'unità

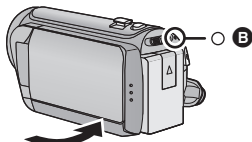

- B** L'indicatore di stato si spegne.



- L'alimentazione non viene interrotta durante la registrazione di immagini in movimento anche se si chiude il monitor LCD.
- Nei seguenti casi, l'unità non si accende quando si apre il monitor LCD. Premere il tasto di alimentazione per accendere l'unità.
 - Al momento dell'acquisto
 - Quando si è utilizzato il tasto di alimentazione per spegnere l'unità

Selezione di una modalità

Passare alla modalità di funzionamento registrazione o riproduzione.

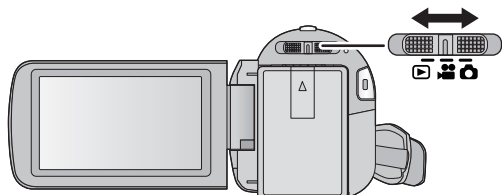
Azionare il selettore della modalità per passare a ,  o .



	Modalità di registrazione delle immagini in movimento (→ 21)
	Modalità di registrazione delle immagini fisse (→ 23)
	Modalità di riproduzione (→ 27, 67)

Come utilizzare il touch screen

È possibile azionare l'unità sfiorando direttamente con un dito il monitor LCD (touch screen). Per una maggiore precisione, o se si trova difficoltoso servirsi delle dita, è possibile utilizzare il pennino (in dotazione).

■ Sffioramento

Sffiorare una volta il touch screen per selezionare l'icona o l'immagine.

- Sffiorare il centro dell'icona.
- Lo sfioramento del touch screen non funziona mentre si sfiora un'altra parte del touch screen.

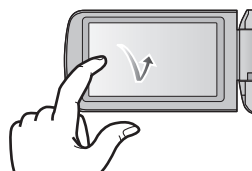

■ Scorrimento mentre si tiene premuto

Muovere le dita premendo sul touch screen.

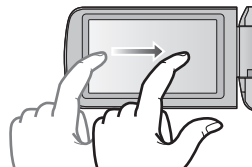

■ Informazioni sulle icone operative





Queste icone sono utilizzate per scorrere le pagine dei menu e delle anteprime, per la selezione e l'impostazione di voci, ecc.



Sfiorare per tornare alla schermata precedente, ad esempio quando si impostano le voci dei menu.

Menu a sfioramento

Sfiorare ◀ (freccia verso sinistra)/▶ (freccia verso destra) in  nel menu a sfioramento per passare da un'icona operativa all'altra.

Sfiorare ◀ (freccia verso sinistra)/▶ (freccia verso destra) in  nel menu a sfioramento.

- È possibile passare da un'icona all'altra anche facendo scorrere il menu a sfioramento verso destra o verso sinistra sfiorandolo.

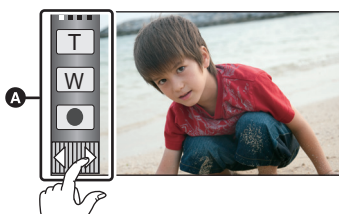
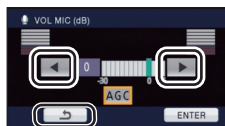

A Menu a sfioramento

Modalità di registrazione

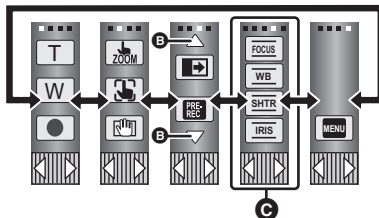

Modalità Riproduzione

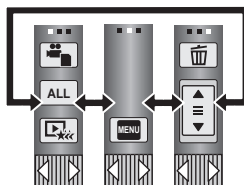

B Sfiorare queste icone per scorrere le pagine verso l'alto o verso il basso.

C Visualizzato solo in modalità Manuale.

■ Per visualizzare il menu a sfioramento



Il menu a sfioramento scomparirà se non vengono eseguite funzioni durante la registrazione per un determinato periodo di tempo. Per visualizzarlo nuovamente, sfiorare .

- Non toccare il monitor LCD con oggetti appuntiti, ad esempio penne a sfera.
- Effettuare la calibrazione del touch screen quando lo sfioramento non viene riconosciuto o viene riconosciuta una posizione sbagliata. (→ 37)

Impostazione di data e ora

Quando si accende l'unità per la prima volta, viene visualizzato un messaggio che chiede di impostare data e ora.

Selezionare [SI] ed effettuare i passaggi da 2 a 3 per impostare la data e l'ora.

1 Selezionare il menu. (→ 30)

MENU : [IMPOSTA] → [IMP. ORA]

2 Sfiore la data o l'ora da impostare, quindi impostare il valore desiderato utilizzando ▲/▼.

A Visualizzazione dell'impostazione del fuso orario (→ 31):

🏠 [RESIDENZA] / ✈️ [DESTINAZIONE]

- L'anno può essere impostato tra il 2000 e il 2039.
- Per visualizzare l'ora viene utilizzato il formato a 24-ore.



3 Sfiore [ENTER].

- Può apparire un messaggio che richiede l'impostazione del fuso orario. Effettuare l'impostazione del fuso orario sfiorando lo schermo. (→ 31)
- Sfiore [ESCI] per completare l'impostazione.

-
- La funzione di data e ora è controllata da una batteria interna al litio.
 - Quando si acquista l'unità, l'orologio è impostato. Se il display dell'ora indica [- -], la batteria interna al litio deve essere ricaricata. Per ricaricare la batteria interna al litio, collegare l'alimentatore CA o collegare la batteria a questa unità. Non toccare l'unità per circa 24 ore; la batteria conserverà i dati della data e ora per circa 4 mesi. (La ricarica della batteria non si interrompe anche se si spegne l'unità.)

Prima della registrazione

■ Posizionamento di base della videocamera

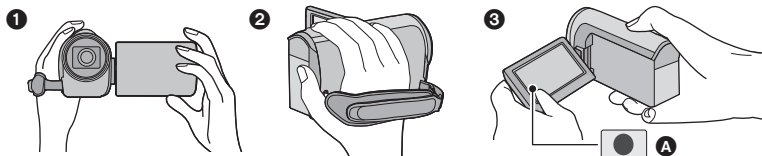

- ❶ Tenere la videocamera con entrambe le mani.
 - ❷ Far passare la mano attraverso la cinghia per l'impugnatura.
 - ❸ L'icona **A** del pulsante di registrazione può essere utile quando si tiene l'unità intorno alla vita.
- Quando si effettuano riprese, accertarsi che la propria posizione sia stabile e non vi sia il rischio di collisione con altre persone o oggetti.
 - Quando ci si trova all'aperto, riprendere le immagini in modo che la luce del sole sia alle spalle. Se il soggetto è in controluce, la ripresa risulterà scura.
 - Tenere le braccia vicine al corpo e divaricare le gambe per un migliore equilibrio.
 - Non coprire i microfoni con la mano ecc.

■ Nozioni di base per la registrazione di immagini in movimento

- Durante la ripresa l'unità va normalmente tenuta ferma.
- Se si sposta l'unità durante la ripresa, farlo lentamente e a velocità costante.
- Lo zoom è utile per riprendere soggetti a cui non è possibile avvicinarsi, ma un suo uso eccessivo può rendere meno fruibili le immagini in movimento risultanti.

■ Autoripresa

Ruotare il monitor LCD verso il lato dell'obiettivo.

- L'immagine viene invertita in senso orizzontale come se la si vedesse allo specchio. (L'immagine registrata sarà tuttavia uguale a quella di una normale registrazione.)
- Verranno visualizzate solo alcune icone. Quando viene visualizzato , riportare il monitor LCD nella posizione normale e controllare l'indicazione di avviso/allarme. (→ 119)

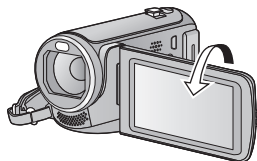

Selezione di un supporto per la registrazione [HDC-TM80/HDC-HS80]

È possibile selezionare separatamente la scheda, la memoria interna e l'HDD come supporti per la registrazione di immagini in movimento o di immagini fisse.

1 Passare alla modalità di funzionamento  .

2 Selezionare il menu. (→ 30)

MENU : [SELEZ. SUPP.]

3 Sfiocare il supporto che si desidera utilizzare per la registrazione di immagini fisse o in movimento.

HDC-TM80

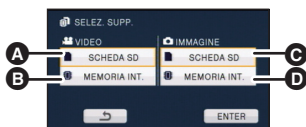

- A [VIDEO/SCHEDA SD]
- B [VIDEO/MEMORIA INT.]
- C [IMMAGINE/SCHEDA SD]
- D [IMMAGINE/MEMORIA INT.]

HDC-HS80



- E [VIDEO/SCHEDA SD]
- F [VIDEO/HDD]
- G [IMMAGINE/SCHEDA SD]
- H [IMMAGINE/HDD]

- Il supporto, selezionato separatamente per immagini fisse o immagini in movimento, è evidenziato in giallo.



4 Sfiocare [ENTER].

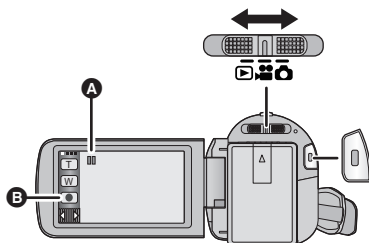

Registrazione di immagini in movimento

- 1 Passare alla modalità di funzionamento .
- 2 Aprire il monitor LCD.
- 3 Premere il tasto di avvio/arresto della registrazione per iniziare la ripresa.



- A Quando si avvia la registrazione,  diventa .
- B Icona del pulsante di registrazione
- È anche possibile avviare o mettere in pausa la registrazione sfiorando l'icona del pulsante di registrazione. La funzione di questa icona è analoga a quella del pulsante di avvio/arresto della registrazione.

- 4 Premere il pulsante di avvio/arresto della registrazione per mettere in pausa la registrazione.

■ Indicazioni sullo schermo in modalità di registrazione di immagini in movimento



- La visualizzazione sullo schermo scompare quando non vengono eseguite funzioni per un determinato periodo di tempo. Per visualizzarle nuovamente, sfiorare lo schermo. (L'indicazione non verrà visualizzata quando si utilizza il tracking AF/AE.)

- A **Modalità di registrazione**
- B **Tempo di registrazione trascorso**
Ogni volta che l'unità entra in pausa di registrazione, il contatore viene resettato a 0h00m00s. ("h" è l'abbreviazione di ora, "m" di minuto e "s" di secondo.)
- C **Autonomia residua (dati indicativi)**
(Quando il tempo rimanente è inferiore a 1 minuto, R 0h00m lampeggia in rosso.)

- **Questa unità supporta 2 formati di registrazione: AVCHD, che consente di registrare immagini in movimento ad alta definizione, e iFrame per immagini in movimento che possono essere riprodotte e modificate su Mac (iMovie'11). Per modificare il formato di registrazione, cambiare la modalità di registrazione (→ 51).**
- **È possibile riprendere delle immagini fisse mentre si registrano le immagini in movimento. (→ 24)**
- Le immagini registrate fra la prima pressione del pulsante di avvio/arresto della registrazione per avviare la registrazione e la seconda pressione dello stesso pulsante per mettere in pausa la registrazione, diventano un'unica scena.
Quando si effettua una ripresa con [MODO REG.] impostato su [iFrame], le scene che superano i 20 minuti circa verranno divise automaticamente. (La registrazione non si interromperà.)
- (Numero massimo di scene registrabili su una singola scheda SD, nella memoria interna o sull'HDD)

Formati di registrazione	[HA]/[HG]/[HX]/[HE]	[iFrame]
Scene registrabili	Circa 3900	Circa 89100
Date diverse (→ 71)	Circa 200	Circa 900

- Il numero massimo di scene registrabili e di date diverse sarà inferiore a quanto sopra indicato quando la scheda SD, la memoria interna o il disco rigido contengono sia scene in formato iFrame che immagini fisse.
- Quando la registrazione è in corso, questa proseguirà anche se si chiude il monitor LCD.
- Per informazioni sull'autonomia di registrazione indicativa vedere a pagina 133.

Informazioni sulla compatibilità delle immagini in movimento registrate

Quando l'immagine in movimento viene registrata in formato AVCHD.

- Solo le immagini in movimento riprese utilizzando il formato di registrazione AVCHD sono supportate dagli apparecchi compatibili con AVCHD. Tali immagini non possono essere riprodotte con apparecchi che non supportano il formato AVCHD (masterizzatori DVD normali). Controllare che gli apparecchi di cui si dispone supportino il formato AVCHD facendo riferimento alle istruzioni per l'uso.
- Non è sempre possibile riprodurre le immagini in movimento registrate in formato AVCHD su apparecchi compatibili con il formato AVCHD. In tal caso, riprodurre le immagini su questa unità.

Quando l'immagine in movimento viene registrata in formato iFrame.

- È possibile riprodurre le immagini su un Mac (iMovie'11).
- Non sono compatibili con le immagini in movimento registrate in formato AVCHD.



Registrazione di immagini fisse

- 1 Passare alla modalità di funzionamento .
- 2 Aprire il monitor LCD.
- 3 Premere parzialmente il pulsante di scatto dell'otturatore. (Solo per la messa a fuoco automatica)

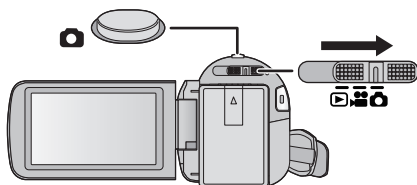

- 4 Premere fino in fondo il pulsante .





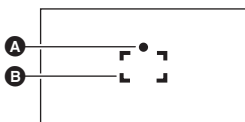





Indicazione della messa a fuoco:



- A** Indicazione della messa a fuoco
 - (La spia bianca lampeggia.):
Messa a fuoco
 - (La spia verde si accende.):
Il soggetto è a fuoco
 - Nessun indicatore:
Messa a fuoco non riuscita.
- B** Area di messa a fuoco (all'interno dei segni di delimitazione)

- Se si imposta la funzione stabilizzatore di immagine ottico (→ 39) su ([MODO 1]), la funzione di stabilizzatore di immagine sarà più efficace. (Verrà visualizzato (stabilizzatore di immagine ottico MEGA) quando si preme parzialmente il pulsante .)
- In condizioni di scarsa illuminazione, la luce per foto lampeggerà. (→ 47)
- L'indicazione di messa a fuoco verrà sostituita dall'icona della messa a fuoco del viso salvato quando [RICONOSC. VISO] è impostato su [ON]. (→ 54)
- Si consiglia di utilizzare una luce per foto o un treppiede quando si riprendono immagini fisse in luoghi scarsamente illuminati, poiché la velocità dell'otturatore si riduce.
- Lo schermo diventerà più scuro quando si preme parzialmente il pulsante di scatto dell'otturatore se la velocità dell'otturatore è pari o inferiore a 1/25.
- È anche possibile riprendere un'immagine sfiorando semplicemente il soggetto che si desidera mettere a fuoco. (Tocco-scatto: → 43)
- Per stampare un'immagine, salvarla sulla scheda SD (→ 90), quindi stamparla utilizzando un PC o una stampante.

■ Indicazioni visualizzate sullo schermo in modalità Registrazione di immagini fisse

-  : Indicazione operativa immagine fissa (→ 116)
- R3000: Numero di immagini fisse rimanenti (Lampeggia in rosso quando appare [0].)
-  : Qualità delle immagini fisse (→ 61)
-  : Dimensione delle immagini fisse (→ 60)
-  : MEGA stabilizzatore di immagine ottico (→ 23)
-  : Stabilizzatore di immagine ottico (→ 39)
-  : Luce di ausilio AF (→ 62)
-  : Luce per foto (→ 47)
-  : Livello luce per foto (→ 47)
-  : Riduzione occhi rossi (→ 48)

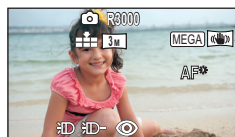

- La visualizzazione sullo schermo scompare quando non vengono eseguite funzioni per un determinato periodo di tempo. Sforare lo schermo per farla apparire nuovamente. (L'indicazione non verrà visualizzata quando si utilizzano il tracking AF/AE o la funzione Tocco-scatto.)

■ Indicazione di messa a fuoco

- L'indicazione di messa a fuoco mostra lo stato della messa a fuoco automatica.
- L'indicazione di messa a fuoco non viene visualizzata in modalità messa a fuoco manuale.
- L'indicazione di messa a fuoco non appare o la messa a fuoco risulta difficile nei seguenti casi.
 - Quando nell'inquadratura ci sono sia soggetti vicini che soggetti lontani
 - Quando la scena è scura
 - Quando nell'inquadratura c'è una zona molto luminosa
 - Quando nell'inquadratura ci sono solo linee orizzontali

■ Indicazione sull'area di messa a fuoco

Quando ci sono oggetti con forte contrasto dietro il soggetto nell'area di messa a fuoco, il soggetto potrebbe risultare sfocato. In questo caso, spostare gli oggetti con forte contrasto fuori dall'area di messa a fuoco.

- L'area di messa a fuoco non viene visualizzata nelle seguenti condizioni
 - Quando si utilizza la modalità automatica intelligente (ritratto)
 - Quando si utilizza il tracking AF/AE
 - Quando si usa lo zoom ottico extra
 - Quando l'unità determina che è necessaria la luce di ausilio AF (→ 62)

Ripresa di immagini fisse durante la registrazione di immagini in movimento

È possibile riprendere immagini fisse anche durante la registrazione di immagini in movimento.

◇ **Passare alla modalità di funzionamento**  .

Premere fino in fondo il tasto  **per riprendere l'immagine.**

- È possibile riprendere delle immagini fisse mentre si stanno registrando delle immagini in movimento. (Registrazione simultanea)
- Mentre si riprendono delle immagini fisse viene visualizzato il numero residuo di immagini registrabili.



- La luce per foto, la funzione Riduzione occhi rossi e l'autoscatto (→ 48) non sono disponibili.
- Mentre si registrano immagini in movimento o durante l'operazione di PRE-REC la qualità delle immagini fisse è diversa da quella normale, per privilegiare la registrazione delle immagini in movimento rispetto alla ripresa delle immagini fisse.
- Se si utilizza la registrazione simultanea mentre si registra un'immagine in movimento, l'autonomia residua di registrazione si ridurrà. Se si spegne l'unità o si aziona l'interruttore della modalità di funzionamento, è possibile che l'autonomia residua di registrazione aumenti.

Modalità automatica intelligente

Le seguenti modalità appropriate per la condizione sono impostate semplicemente puntando l'unità su ciò che si desidera riprendere.



Pulsante automatica intelligente/ manuale

Premere questo pulsante per passare dalla modalità Automatica intelligente alla modalità Manuale e viceversa.

- Per informazioni sulla modalità Manuale vedere a pagina 63.

	Modalità	Scene	Effetto
	 Ritratto	Quando il soggetto è una persona	I volti vengono riconosciuti e messi a fuoco automaticamente, e la luminosità viene regolata in modo da riprenderli chiaramente.
	 Paesaggio	Registrazione all'aperto	L'intero paesaggio verrà ripreso con colori vividi e il cielo sullo sfondo, anche se estremamente luminoso, non apparirà sbiancato.
	 *1 Spettacolo	Sotto un riflettore	Il soggetto viene ripreso chiaramente anche se è fortemente illuminato.
	 *1 Bassa luminosità	Stanza scura o crepuscolo	Consente di ottenere immagini molto chiare anche in condizioni di oscurità o di luce crepuscolare.
	 *2 Ritratto notturno	Registrazione ritratto notturno	Una persona e lo sfondo vengono ripresi con una luminosità vicina a quella reale.
	 *2 Paesaggio notturno	Registrazione paesaggio notturno	È possibile riprendere paesaggi notturni vividi diminuendo la velocità dell'otturatore.
	 *2 Macro	Registrazione zoomando su un fiore ecc.	Consente di riprendere avvicinandosi al soggetto.
	 *1 Normale	Altre situazioni	Il contrasto viene regolato automaticamente per ottenere un'immagine chiara.

*1 Solo in modalità registrazione di immagini in movimento

*2 Solo in modalità registrazione immagini fisse

- In determinate condizioni di ripresa, è possibile che l'unità non entri nella modalità desiderata.
- In modalità Ritratto, Spettacolo e Bassa luminosità, dopo il riconoscimento il volto verrà evidenziato da un riquadro bianco. In modalità Ritratto, il soggetto più grande e vicino al centro dello schermo verrà evidenziato da un riquadro arancione. (→ 55)
- Si consiglia di utilizzare un treppiede in modalità Ritratto notturno e Paesaggio notturno.
- In determinate condizioni di ripresa è possibile che i volti non vengano riconosciuti; questo avviene ad esempio quando sono di determinate dimensioni o sono ripresi da determinate angolazioni, oppure quando si utilizza lo zoom digitale.
- [MIC.ZOOM] è impostato su [OFF] nella modalità automatica intelligente. (→ 57)

■ Modalità automatica intelligente

Quando la modalità automatica intelligente è selezionata, il bilanciamento automatico del bianco e la messa a fuoco automatica sono attivi e regolano automaticamente il bilanciamento del colore e la messa a fuoco.

L'apertura e la velocità dell'otturatore vengono regolate automaticamente in base alla luminosità del soggetto, per garantire una luminosità ottimale.

- Il bilanciamento del colore e la messa a fuoco potrebbero non venire regolate automaticamente a seconda della sorgente di luce o delle scene. In questo caso, configurare manualmente queste impostazioni. (→ 64, 66)

Bilanciamento del bianco automatico

L'illustrazione indica l'intervallo operativo del bilanciamento del bianco automatico.

- 1) Intervallo effettivo per la regolazione automatica del bilanciamento del bianco su questa unità
- 2) Cielo azzurro
- 3) Cielo nuvoloso (pioggia)
- 4) Luce solare
- 5) Luce fluorescente bianca
- 6) Lampada alogena
- 7) Lampada a incandescenza
- 8) Alba o tramonto
- 9) Luce di candela

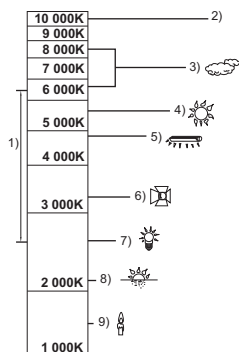

Quando la regolazione automatica del bilanciamento del bianco non funziona normalmente, regolarla manualmente.

(→ 64)

Messa a fuoco automatica

L'unità effettua automaticamente la messa a fuoco.

- La messa a fuoco automatica non funziona correttamente nelle seguenti situazioni. In questo caso utilizzare la modalità di messa a fuoco manuale. (→ 66)
 - Registrazione contemporanea di soggetti distanti e ravvicinati
 - Ripresa di soggetti che si trovano al di là di un vetro coperto di polvere o di sporco
 - Ripresa di soggetti circondati da oggetti con superfici luminose o altamente riflettenti

Riproduzione di immagini in movimento/immagini fisse

VIDEO PHOTO

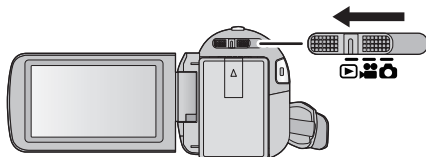

- 1 Passare alla modalità di funzionamento .
- 2 Sfiurare l'icona di selezione della modalità di riproduzione **A**. (→ 17)

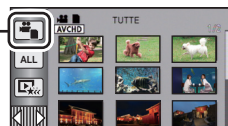

- 3 **HDC-SD80**
Selezionare il [VIDEO/FOTO] che si desidera riprodurre.

- Sfiurare [ENTER].



HDC-TM80 / **HDC-HS80**

Selezionare il [SUPPORTO] e il [VIDEO/FOTO] che si desidera riprodurre.

- Sfiurare [ENTER].

HDC-TM80



HDC-HS80



- 4 Sfiurare la scena o l'immagine fissa da riprodurre.

B Viene visualizzato **AVCHD** quando si sfiora [AVCHD], o **iFrame** quando si sfiora [iFrame] al passaggio 3.

- Per visualizzare la pagina successiva (precedente) nei casi che seguono:

- Far scorrere la schermata delle anteprime verso l'alto (verso il basso) tenendola premuta.
- Attivare il menu a sfioramento, quindi sfiorare ▲ (su)/▼ (giù) sulla leva di scorrimento delle anteprime.



5 Selezionare l'operazione di riproduzione sfiorando l'icona operativa.



C Icona operativa

- Le icone operative e le schermate scompaiono quando non vengono eseguite funzioni per un determinato periodo di tempo. Per visualizzarle nuovamente, sfiorare lo schermo.

Riproduzione di immagini in movimento	Riproduzione di immagini fisse
<p>▶/II: Riproduzione/pausa</p> <p>◀◀: Riavvolgimento</p> <p>▶▶: Riproduzione veloce in avanti</p> <p>■: Interrompe la riproduzione e mostra le anteprime.</p>	<p>▶/II: Avvio/pausa della presentazione (riproduzione delle immagini fisse in ordine numerico).</p> <p>◀◀: Riproduce l'immagine precedente.</p> <p>II▶: Riproduce l'immagine successiva.</p> <p>■: Interrompe la riproduzione e mostra le anteprime.</p>

■ Modifica della visualizzazione delle anteprime

Mentre è visualizzata l'anteprima, la visualizzazione delle anteprime cambia nel seguente ordine se si sposta la leva dello zoom verso il lato o il lato .

20 scene ↔ 9 scene ↔ 1 scena ↔ Indice fotogrammi Highlight&Time* (→ 69)

* L'indice dei fotogrammi Highlight&Time può essere impostato solo in modalità Riproduzione di immagini in movimento.

Anche in modalità riproduzione di immagini in movimento non è possibile utilizzare [VISO] e [EVIDENZIATO] quando è selezionato [iFrame].

- Se l'unità viene spenta o viene cambiata la modalità di funzionamento verrà ripristinata la visualizzazione di 9 scene.
- Quando si utilizza la vista a tutto schermo, o si tiene premuta un'anteprima quando si utilizza la vista con 20 o 9 immagini, vengono visualizzate la data e l'ora della registrazione quando si riproducono delle immagini in movimento, e la data di ripresa e il numero del file quando si riproducono delle immagini fisse.

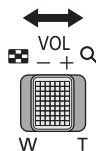

■ Regolazione del volume dell'altoparlante

Utilizzare la leva del volume per regolare il volume dell'altoparlante durante la riproduzione di immagini in movimento.

Verso “+”:

Per aumentare il volume

Verso “-”:

Per diminuire il volume

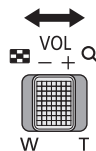
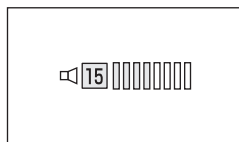

- Il suono sarà udibile solo durante la normale riproduzione.
- Se la riproduzione rimane in pausa per circa 5 minuti di seguito, lo schermo visualizza nuovamente le anteprime.
- Il tempo residuo per la riproduzione verrà resettato al valore di 0h00m00s per ogni scena.
- Quando si riproducono delle scene in formato iFrame, l'immagine si interrompe per qualche momento e lo schermo può diventare nero quando si passa da una scena all'altra.





Compatibilità delle immagini in movimento

- Questa unità supporta il formato AVCHD/il formato MPEG-4 AVC.
- I segnali video AVCHD che possono essere riprodotti con questa unità sono 1920×1080/50i, 1920×1080/25p e 1440×1080/50i.
- I segnali video iFrame che possono essere riprodotti con questa unità sono 960×540/25p.
- La riproduzione sull'unità di immagini in movimento registrate o create con un altro apparecchio può risultare non corretta o impossibile, e viceversa, anche se il prodotto supporta l'AVCHD o iFrame.
- Le immagini in movimento registrate in formato AVCHD e iFrame non sono compatibili tra loro.

Compatibilità delle immagini fisse

- Questa unità è conforme allo standard unico DCF (Design rule for Camera File system) stabilito dalla JEITA (Japan Electronics and Information Technology Industries Association).
- Il formato di file delle immagini fisse supportato da questa unità è JPEG. (Non tutti i file in formato JPEG verranno riprodotti.)
- Questa unità può riprodurre con scarsa qualità o non riprodurre le immagini fisse registrate o create con altri prodotti e altri prodotti possono riprodurre con scarsa qualità o non riprodurre le immagini fisse registrate con questa unità.

Come utilizzare la schermata dei menu

- Sfiore  (freccia verso sinistra)/ (freccia verso destra) in  nel menu a sfioramento per visualizzare . (→ 17)

1 Sfiore [MENU].



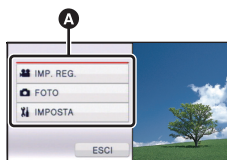

2 Sfiore il menu principale .

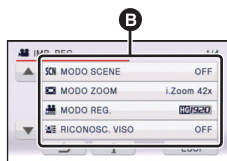

3 Sfiore il sottomenu .



- La pagina successiva (o precedente) può essere visualizzata sfiorando  / .

4 Sfiore la voce desiderata per immettere l'impostazione.



5 Sfiore [ESCI] per uscire dall'impostazione del menu.

■ Informazioni sulla visualizzazione della guida



Dopo che si è sfiorato , sfiorando i sottomenu e le voci verranno visualizzati una descrizione delle funzioni e dei messaggi di conferma delle impostazioni.

- Una volta visualizzati i messaggi, la visualizzazione della guida viene annullata.

Utilizzo del menu Setup

- Le voci visualizzate cambiano a seconda della posizione o delle impostazioni del selettore della modalità di funzionamento.

Selezionare il menu.

MENU : [IMPOSTA] → impostazione desiderata

[IMP. ORA]

Vedere pagina 18.

[IMP. FUSO OR.]

È possibile visualizzare e registrare l'ora in vigore nella località di destinazione del viaggio selezionando la zona di residenza e la destinazione del viaggio.

1 Sfiore [IMP. FUSO OR.].

- Se l'orologio non è impostato, regolarlo sull'ora corrente. (→ 18)
- Quando [RESIDENZA] (la zona di residenza) non è impostata, viene visualizzato un messaggio. Sfiore [ENTER] per procedere con il passaggio 3.

2 (Solo quando si imposta la zona di residenza)

Sfiore [RESIDENZA].

- Sfiore [ENTER].

3 (Solo quando si imposta la zona di residenza)

Sfiore ◀/▶ per selezionare la zona di residenza e sfiorare [ENTER].

- Sfiore [ORA LEGALE] per impostare l'ora legale. Viene visualizzata l'indicazione



e viene attivata l'impostazione dell'ora legale; la differenza di fuso orario rispetto al GMT aumenta di un'ora. Sfiore nuovamente [ORA LEGALE] per tornare alla normale impostazione dell'ora.

4 (Solo quando si imposta la destinazione del viaggio)

Sfiore [DESTINAZIONE].



- Sfiore [ENTER].



- Quando la zona di residenza viene impostata per la prima volta, appare la schermata per la selezione residenza/destinazione del viaggio dopo aver impostato correttamente la zona di residenza. Se la zona di residenza è già stata impostata una volta, eseguire il flusso di operazioni per il passaggio 1.



- A** Ora corrente
- B** Differenza rispetto al GMT (Greenwich Mean Time)

5 (Solo quando si imposta la destinazione del viaggio)

Sfiorare  /  per selezionare la destinazione del viaggio e selezionare [ENTER].

- Sfiore [ORA LEGALE] per impostare l'ora legale. Viene visualizzata l'indicazione  e viene attivata l'impostazione dell'ora legale. L'ora della località di destinazione del viaggio e la differenza di fuso orario rispetto alla zona di residenza vengono aumentate di un'ora. Sfiore nuovamente [ORA LEGALE] per tornare alla normale impostazione dell'ora.
- Terminare l'impostazione sfiorando [ESCI].
Appare  e viene indicata l'ora della destinazione del viaggio.



- C** Ora locale in vigore nella zona di destinazione del viaggio selezionata
- D** Differenza di fuso orario tra la zona di destinazione del viaggio e la zona di residenza

Per visualizzare nuovamente l'ora della zona di residenza

Impostare la zona di residenza eseguendo i passaggi da 1 a 3, quindi terminare l'impostazione sfiorando [ESCI].

- Se non si riesce a trovare la destinazione del viaggio nella zona visualizzata sullo schermo, impostarla utilizzando la differenza oraria rispetto alla zona di residenza.



[DATA/ORA] [OFF]/[DAT/ORA]/[DATA]

È possibile modificare la modalità di visualizzazione della data e dell'ora.

[CONFIG.DATA] [A/M/G]/[M/G/A]/[G/M/A]

È possibile cambiare il formato della data.

[VISUALIZZA ZOOM/REC] [OFF]/[ON]

È possibile impostare il metodo di visualizzazione delle icone dei pulsanti dello zoom ( ) e dell'icona del pulsante di registrazione ().

[OFF]: Se non vengono eseguite operazioni per circa 5 secondi, l'icona scompare.

[ON]: Visualizzazione continua.



[DISPLAY EST.] [OFF]/[SEMPLICE]/[DETTAGLI]

Vedere pagina 86.

[ECONOMY] [OFF]/[5 MINUTI]

Dopo circa 5 minuti da quando è stata compiuta l'ultima azione, l'unità si spegne automaticamente per risparmiare l'energia della batteria.



- La funzione di risparmio energetico non sarà attiva quando:
 - la videocamera è collegata all'adattatore CA
 - si usa il cavo USB per PC, masterizzatore DVD ecc.
 - si utilizza la funzione PRE-REC

L'unità viene messa in pausa di registrazione per circa 1 secondo quando viene accesa con la modalità impostata su  o .

- In determinate condizioni di ripresa il tempo di avvio può essere superiore a 1 secondo.
- In modalità avvio rapido, l'ingrandimento dello zoom diventa 1×.

L'unità ripristinerà la modalità di registrazione/pausa in circa 0,6 secondi dopo che il monitor LCD è stato riaperto.

- **HDC-SD80**
L'avvio rapido non funzionerà se la scheda SD non è inserita.
- **HDC-TM80** / **HDC-HS80**
L'avvio rapido non funzionerà se [SCHEDA SD] è selezionato in [SELEZ. SUPP.], anche se la scheda SD non è inserita.

• **Passare alla modalità di funzionamento**  o .

1 Impostare [AVVIO RAPIDO] su [ON].

2 Chiudere il monitor LCD quando la modalità di funzionamento è impostata su



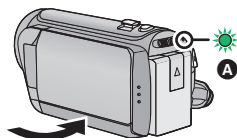

L'indicatore di stato **A** lampeggia con luce verde e l'unità si predispose in modalità di attesa per l'avvio rapido.

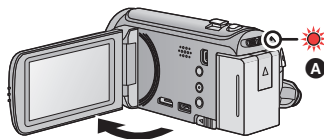

3 Aprire il monitor LCD.

L'indicatore di stato **A** si illumina con luce rossa e l'unità si predispose in pausa di registrazione.



- **In modalità di attesa per l'avvio rapido viene consumato circa il 80% dell'energia utilizzata nella pausa della registrazione, ciò riduce quindi i tempi di registrazione.**
- La modalità Attesa avvio rapido viene annullata se
 - Sono trascorsi circa 5 minuti
 - la modalità è impostata su 
- In determinate condizioni di ripresa il tempo di avvio rapido può essere superiore a 0,6 secondi in modalità Registrazione di immagini fisse.
- La regolazione automatica del bilanciamento del bianco può richiedere qualche tempo.
- In modalità avvio rapido, l'ingrandimento dello zoom diventa 1×.
- Se si imposta l'opzione [ECONOMY] (→ 32) su [5 MINUTI] e l'unità si dispone automaticamente in modalità di attesa per l'avvio rapido, chiudere e riaprire il monitor LCD.
- Utilizzare il tasto dell'alimentazione per spegnere l'unità.

[SUONO BIP]**[OFF]/ [] / [])**

Questo segnale acustico di conferma può essere emesso quando si usa il touch screen, si avvia/si arresta la registrazione e quando si accende/spenge l'unità.

[] (Volume basso)/ [] (Volume alto)

2 bip per quattro volte

Quando si verifica un errore. Controllare il messaggio visualizzato sullo schermo. (→ 119)

[POWER LCD]**[+2*]/ [+1*]/ [0*]/ [-1*]/ [A*]**

Questo consente di vedere più facilmente il monitor LCD in luoghi fortemente illuminati, anche in esterni.

- Queste impostazioni non influenzano l'aspetto delle immagini registrate.

[+2*] (Ulteriore aumento della luminosità)/ [+1*] (Aumento della luminosità)/ [0*] (Normale)/ [-1*] (Diminuzione della luminosità)/ [A*] (Regolazione automatica)

* Non viene visualizzato in modalità manuale o in modalità riproduzione.

- Quando si sta utilizzando l'alimentatore CA, il monitor LCD viene automaticamente impostato su [+1*].
- Quando la luminosità del monitor LCD è maggiore, l'autonomia residua della batteria si ridurrà.

[IMP. LCD]

Regola la luminosità e la densità del colore sul monitor LCD.

- Queste impostazioni non influenzano l'aspetto delle immagini registrate.

1 Sfiocare [IMP. LCD].

2 Sfiocare la voce corrispondente all'impostazione desiderata.

[LUMINOSITÀ]:

Luminosità del monitor LCD

[COLORE]:

Livello del colore sul monitor LCD

3 Sfiocare [] / [] per regolare l'impostazione.

4 Sfiocare [ENTER].

- Sfiocare [ESCI] per uscire dalla schermata del menu.

**[AV MULTI]****[COMPONENT]/[USC. AV]**

Vedere pagina 87.

[COMPONENT]**[576i]/[1080i]**

Vedere pagina 87.

[RISOL. HDMI]**[AUTO]/[1080i]/[576p]**

Vedere pagina 87.

Vedere pagina 88.

Vedere pagina 86.

Impostare [SI] per riportare le impostazioni dei menu ai valori predefiniti.

- Le impostazioni di [SELEZ. SUPP.]*, [IMP. ORA] e [LANGUAGE] non verranno cambiate.
- * Per gli utenti che hanno **HDC-SD80**, questo menu non viene visualizzato.

Imposta a 0001 il numero di file del video in formato iFrame e dell'immagine fissa successivi.

- Il numero di cartella verrà aggiornato e il numero di file inizierà da 0001. (→ 113)
- Per reimpostare il numero di cartella, formattare la scheda SD, la memoria incorporata o l'HDD, quindi eseguire [AZZERA NUMERAZIONE].
- Ricordarsi che se un supporto viene formattato, tutti i dati registrati su di esso verranno eliminati e non potranno essere recuperati. Eseguire un backup dei dati importanti su un PC, un disco DVD ecc. (→ 92, 103)

Ricordarsi che se un supporto viene formattato, tutti i dati registrati su di esso verranno eliminati e non potranno essere recuperati. Eseguire un backup dei dati importanti su un PC, un disco DVD ecc. (→ 92, 103)

- Quando la formattazione è stata completata, sfiorare [ESC] per uscire dalla schermata del messaggio.
- Eseguire una formattazione fisica della scheda SD quando si smaltisce/cede. (→ 129)

- Mentre è in corso la formattazione, non spegnere questa unità o rimuovere la scheda SD. Non esporre l'unità a vibrazioni o urti.

Utilizzare questa unità per formattare il supporto.

Non formattare una scheda SD utilizzando dispositivi diversi, come un PC.

È possibile che la scheda sia inutilizzabile su questa unità.

Ricordarsi che se un supporto viene formattato, tutti i dati registrati su di esso verranno eliminati e non potranno essere recuperati. Eseguire un backup dei dati importanti su un PC, un disco DVD ecc. (→ 92, 103)

1 Sfiurare [FORMATTA SUPPORTO].

2 **[HDC-TM80]**

Sfiurare [SCHEDA SD] o [MEMORIA INT.].

[HDC-HS80]

Sfiurare [SCHEDA SD] o [HDD].

- Quando la formattazione è stata completata, sfiorare [ESCI] per uscire dalla schermata del messaggio.
- Eseguire una formattazione fisica della scheda SD quando si smaltisce/cede. (→ 129)
- Eseguire una formattazione fisica della memoria incorporata/dell'Hard Disk quando si smaltisce/cede questa unità. (→ 127)

- Mentre è in corso la formattazione, non spegnere questa unità o rimuovere la scheda SD. Non esporre l'unità a vibrazioni o urti.

Utilizzare questa unità per formattare il supporto.

La memoria incorporata o l'HDD possono essere formattati solo con questa unità.

Non formattare una scheda SD utilizzando un'apparecchiatura diversa, come un PC. In caso contrario è possibile che non si riesca a utilizzare la scheda su questa unità.

Consente di controllare lo spazio utilizzato e l'autonomia residua di registrazione sulla scheda SD.

- Quando l'interruttore della modalità di funzionamento è posizionato su , viene visualizzata l'autonomia residua di registrazione per la modalità selezionata.
 - Sfiurare [ESCI] per chiudere l'indicazione.
- La scheda SD richiede spazio per memorizzare le informazioni e gestire i file di sistema, quindi lo spazio effettivo utilizzabile è leggermente inferiore rispetto al valore indicato. Lo spazio utilizzabile è generalmente calcolato come 1 GB=1.000.000.000 di byte. Le capacità di questa unità, PC e software sono espresse come 1 GB=1.024×1.024×1.024=1.073.741.824 di byte. Quindi, il valore indicato della capacità sembra essere inferiore.

[STATO MEM]

Consente di controllare lo spazio utilizzato e l'autonomia residua di registrazione sulla scheda SD, sulla memoria incorporata e sul disco rigido.

- Sfiando [CAMBIA SUPP.] l'unità passa dalla visualizzazione della scheda SD a quella della memoria interna/dell'HDD e viceversa.
- Quando l'interruttore della modalità di funzionamento è posizionato su , viene visualizzata l'autonomia residua di registrazione per la modalità selezionata.
- Sfiare [ESCI] per chiudere l'indicazione.

- La scheda SD, la memoria interna o il disco rigido incorporato richiedono spazio per memorizzare le informazioni e gestire i file di sistema, quindi lo spazio effettivo utilizzabile è leggermente inferiore rispetto al valore indicato. Lo spazio utilizzabile del disco rigido/ della scheda SD è generalmente calcolato come 1 GB=1.000.000.000 di byte. Le capacità di questa unità, del PC e del software, invece, sono espresse come $1 \text{ GB} = 1.024 \times 1.024 \times 1.024 = 1.073.741.824$ byte. Quindi, il valore indicato della capacità sembra essere inferiore.

[CALIBRAZIONE]

Effettuare la calibrazione del touch screen quando viene selezionato un oggetto diverso da quello sfiorato.

1 Sfiare [CALIBRAZIONE].



- Sfiare [ENTER].

2 Sfiare il [+] che viene visualizzato sullo schermo con il pennino in dotazione.

- Sfiare [+] nella sequenza (in alto a sinistra → in basso a sinistra → in basso a destra → in alto a destra → al centro).

3 Sfiare [ENTER].**[MODO DEMO]****[OFF]/[ON]**

Questa voce è utilizzata per avviare la dimostrazione sull'uso dell'unità.

(Solo quando la modalità è nella posizione  o )

Se si imposta [MODO DEMO] su [ON] e si sfiora [ESCI] quando la scheda SD non è inserita nell'unità e mentre l'unità è collegata all'alimentatore CA, la dimostrazione si avvia automaticamente.

Se si esegue una qualsiasi operazione, la dimostrazione viene annullata. Tuttavia, se non si esegue alcuna operazione per circa 10 minuti, la dimostrazione ricomincia automaticamente. Per interrompere la dimostrazione, impostare [MODO DEMO] su [OFF] o inserire una scheda SD.

[DEMO O.I.S.]

Questa voce è utilizzata per avviare la dimostrazione dello stabilizzatore ottico di immagine.

(Solo quando la modalità è nella posizione )

Sfiare [DEMO O.I.S.], la dimostrazione si avvierà automaticamente.

Sfiando [ESCI] la dimostrazione verrà annullata.

[LANGUAGE]

L'utente può selezionare la lingua delle schermate e dei menu.

Funzione zoom avanti/indietro

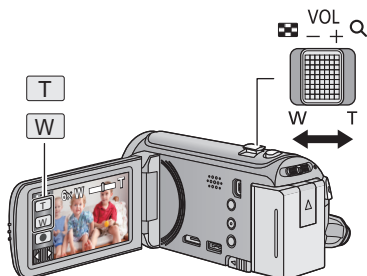

Leva dello zoom/icone dei pulsanti dello zoom

Lato T:

Ripresa in primo piano (zoom avanti)

Lato W:

Ripresa in grandangolo (zoom indietro)

- [MODO ZOOM] consente di impostare l'ingrandimento massimo dello zoom per la registrazione di immagini in movimento. (→ 51)
- È anche possibile eseguire la zoomata semplicemente sfiorando il monitor LCD. (Zoom touch: → 41)

■ Velocità dello zoom

La velocità dello zoom aumenta quando si utilizzano nell'ordine la leva dello zoom, l'icona del pulsante dello zoom e infine lo zoom touch.

- La velocità dello zoom varia a seconda dell'ampiezza del movimento della leva.
- Quando si utilizzano le icone dei pulsanti dello zoom o lo zoom touch, la velocità della zoomata sarà costante.

Zoom ottico extra

Quando ci si trova in modalità Registrazione di immagini fisse, è possibile riprendere un'immagine con uno zoom fino a un massimo di 60× senza che la qualità dell'immagine ne risenta.

- Il rapporto dello zoom ottico extra varia a seconda dell'impostazione di [FORM. IMM.]. (→ 60)

■ Principio di funzionamento dello zoom ottico extra

Per esempio quando si impostano le dimensioni dell'immagine su [4:3 0.3M], l'intera area [4:3 2.6M] viene rifulata e ridotta all'area centrale [4:3 0.3M], consentendo di ottenere un'immagine con un effetto zoom più elevato.

- Quando si toglie il dito dalla leva dello zoom durante l'uso dello zoom, il suono di questa operazione potrebbe essere registrato. Quando si rimette la leva dello zoom nella posizione originale, spostarla in modo silenzioso.
- Quando l'ingrandimento dello zoom è al massimo, la distanza minima di messa a fuoco è di circa 1,6 metri.
- Se l'ingrandimento dello zoom è di 1×, questa unità può mettere a fuoco un soggetto a circa 3 cm dall'obiettivo.

Funzione stabilizzatore di immagine

Utilizzare lo stabilizzatore di immagine per ridurre gli effetti delle oscillazioni durante le riprese. L'unità è dotata di uno stabilizzatore di immagine ottico ibrido.

Si tratta di uno stabilizzatore di immagine ibrido, ottico ed elettrico.

- Per maggiori informazioni riguardo il blocco Stabilizzatore di immagine ottico si prega far riferimento a pagina 43.

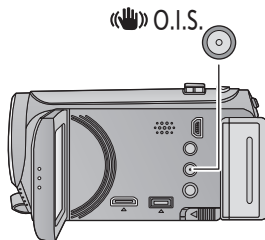

Tasto stabilizzatore di immagine ottico

Premere il pulsante per attivare/disattivare lo stabilizzatore ottico di immagine.

(Modalità di registrazione delle immagini in movimento)

/ → (impostazione annullata)

- Quando [O.I.S. IBRIDO] è [ON], viene visualizzato

. Quando è [OFF], viene visualizzato .

- Quando si utilizza un treppiede in modalità registrazione di immagini in movimento, si consiglia di disattivare lo stabilizzatore di immagine.

(Modalità di registrazione delle immagini fisse)

1 / 2 → (impostazione annullata)

- Quando [O.I.S.] è [MODO 1], viene visualizzato 1.

Quando [O.I.S.] è [MODO 2], viene visualizzato 2.

■ Modifica della modalità dello stabilizzatore di immagine

(Modalità di registrazione delle immagini in movimento)

MENU : [IMP. REG.] → [O.I.S. IBRIDO] → [ON] o [OFF]

Impostando [ON] è possibile migliorare ulteriormente la stabilizzazione delle immagini, per le riprese effettuate mentre si cammina, oppure mentre si segue con l'unità un soggetto lontano con lo zoom attivato.

- L'impostazione predefinita di questa funzione è [ON].

(Modalità di registrazione delle immagini fisse)

MENU : [IMP. REG.] → [O.I.S.] → [MODO 1] o [MODO 2]

[MODO 1]:



La funzione è sempre attiva.

[MODO 2]:

La funzione è attiva quando si preme il pulsante . Si consiglia di utilizzare questa modalità quando si stanno riprendendo immagini di sé stessi o quando si sta effettuando una ripresa con un treppiede in modalità Registrazione di immagini fisse.

Registrazione con la funzione Touch

È possibile registrare facilmente e comodamente semplicemente sfiorando lo schermo.

1 Sfiore  (freccia verso sinistra)/ (freccia verso destra) in  nel menu a sfioramento per visualizzare le icone a sfioramento. (→ 17)







2 (es. AF/AE tracking)

Selezionare l'icona della funzione Touch.

- Per annullare, sfiorare nuovamente l'icona della funzione Touch. (Per annullare il blocco dello stabilizzatore di immagine ottico rilasciare il dito sfiorando .)



Icone delle funzioni Touch

	Zoom touch
	AF/AE tracking
	Blocco Stabilizzatore di immagine ottico ^{*1}
	Tocco-scatto ^{*2}

*1 Solo in modalità registrazione di immagini in movimento.

*2 Solo in modalità registrazione immagini fisse.



- Quando è abilitata l'icona della funzione Touch, nella posizione **A** verrà visualizzata un'icona.



È possibile eseguire una zoomata sfiorando la barra dello zoom touch.

- La funzione Zoom touch è utile per effettuare delle piccole regolazioni dell'ingrandimento dello zoom.

1 Sfiore



- Viene visualizzata la barra dello zoom touch.
- La barra dello zoom touch scomparirà se non vengono eseguite funzioni per un determinato periodo di tempo. Per visualizzarla nuovamente, sfiorare lo schermo.

2 Sfiore e tenere premuta la barra zoom a sfioramento.

- Lo zoom dell'unità si sposterà nella posizione sfiorata.
- L'unità eseguirà una zoomata in avanti quando si sfiora il lato T, e una zoomata all'indietro quando si sfiora il lato W.
- Per eseguire una zoomata è anche possibile sfiorare e far scorrere la barra dello zoom touch verso il lato T o il lato W.



- A** Barra dello zoom touch
- B** Posizione di ingrandimento dello zoom

-
- La visualizzazione sullo schermo scompare quando non vengono eseguite funzioni per un determinato periodo di tempo. Sfiore lo schermo mentre è visualizzata la barra dello zoom touch per farla apparire nuovamente.
 - Per ulteriori informazioni sulla velocità dello zoom vedere a pagina 38.



Tramite il touch screen è possibile bloccare la messa a fuoco e l'esposizione su un soggetto specificato.

La messa a fuoco e l'esposizione continueranno a seguire automaticamente il soggetto anche se si muove. (Tracking dinamico)

1 Sfiare .

- Quando [RICONOSC. VISO] (→ 52) è [ON] e viene rilevato un viso memorizzato, il riquadro si blocca automaticamente.

2 Sfiare il soggetto per bloccare il riquadro.

- Quando si sfiora la testa del soggetto, il relativo riquadro viene bloccato e ha inizio il tracking.
- Quando si desidera cambiare obiettivo, toccare nuovamente il soggetto.
- Quando è selezionata la modalità Automatica intelligente, l'impostazione passa a **FA** (Normale) e il soggetto sfiorato viene seguito. La selezione diventa **TR** (Ritratto) quando il riquadro è bloccato su un viso. (Può passare a **FA** (Normale) anche se il riquadro è bloccato sul viso quando il soggetto è illuminato da un riflettore o quando la scena è scura.)



A Target frame

3 Avviate la registrazione.

■ Informazioni su Target frame

- Quando il blocco del soggetto non riesce, il target frame lampeggia in rosso e poi scompare. Per bloccarlo nuovamente, sfiorare una parte del soggetto che sia caratteristica (per il colore o per altri motivi).
 - Quando il pulsante  viene premuto a metà in modalità registrazione di immagini fisse, la messa a fuoco viene impostata sull'oggetto seguito. L'inquadratura diventa verde quando viene effettuata la messa a fuoco, e il soggetto non può essere modificato.
-
- Non è possibile utilizzare questa funzione in modalità manuale. Quando è selezionata la modalità manuale in modalità Registrazione di immagini fisse, può essere utilizzata solo con alcune impostazioni in modalità Scena.
 - Nelle condizioni di ripresa indicate sotto, è possibile che il tracking si estenda ad altri soggetti o non funzioni.
 - Quando il soggetto è troppo grande o troppo piccolo
 - Quando il colore del soggetto è simile a quello dello sfondo
 - Quando la scena è scura
 - Quando il soggetto viene seguito in modalità Registrazione di immagini fisse è possibile che lo schermo diventi scuro o la lampada di aiuto AF si accenda. (→ 62)
 - La funzione AF/AE tracking verrà annullata nei seguenti casi.
 - Quando si cambia la modalità
 - Quando si spegne l'unità
 - Quando si imposta la modalità scena
 - Passare alla modalità Automatica intelligente/Manuale
 - Quando si passa alla modalità Autoripresa.



Blocco Stabilizzatore di immagine ottico





In modalità Registrazione di immagini in movimento è possibile migliorare ulteriormente la stabilizzazione ottica dell'immagine sfiorando e tenendo premuta l'icona Blocco Stabilizzatore di immagine ottico. Questa funzione consente di ridurre ulteriormente gli effetti delle oscillazioni che tendono a verificarsi quando si utilizza lo zoom.



A Icona Blocco Stabilizzatore di immagine ottico

1 Premere il tasto stabilizzatore di immagine ottico per attivare lo stabilizzatore di immagine.

2 Sfiore e tenere premuto .

- Mentre si sfiora l'icona viene visualizzata l'indicazione .
- Il blocco stabilizzatore di immagine ottico viene annullato quando si toglie il dito dall'icona.

■ Per impostare il metodo di visualizzazione dell'icona del Blocco stabilizzatore di immagine ottico

MENU : [IMP. REG.] → [VISUAL. BLOCCO O.I.S.] → impostazione desiderata

[OFF]: Se non vengono eseguite operazioni per circa 5 secondi, l'icona scompare.

[ON]: Visualizzazione continua.

- In caso di forti oscillazioni è possibile che non si riesca a stabilizzare l'immagine.
- Per effettuare una ripresa mentre si sposta rapidamente l'unità, rilasciare il blocco stabilizzatore di immagine ottico.



Tocco-scatto



È possibile mettere a fuoco e riprendere un'immagine fissa di un soggetto sfiorandolo.

1 Sfioreare .

2 Sfioreare il soggetto.

- L'area di messa a fuoco si sposterà nel punto sfiorato, e verrà ripresa un'immagine fissa.



- In determinate condizioni di ripresa, o se la posizione sfiorata non viene riconosciuta, è possibile che non si riesca a riprendere l'immagine desiderata.

Funzioni di registrazione delle icone operative

Selezionare le icone operative per aggiungere diversi effetti alle immagini riprese.

1 Sfiurare \triangleleft (freccia verso sinistra)/ \triangleright (freccia verso destra) in nel menu a sfioramento per visualizzare le icone operative. (→ 17)

- Sfiurare \triangleup / \triangledown nel menu a sfioramento per scorrere la pagine verso l'alto o verso il basso.









2 (es. Compensazione del controluce)







Sfiurare un'icona operativa.

- Selezionare nuovamente l'icona operativa per annullare la funzione. Fare riferimento alle pagine rispettive per annullare le seguenti funzioni.
 - Smile shot (→ 46)
 - Luce video (→ 47)
 - Luce per foto (→ 47)
 - Autoscatto (→ 48)
 - Griglia di guida (→ 49)



Icone operative

	Dissolvenza* ¹
	Controllo intelligente del contrasto* ^{1, 2}
	PRE-REC* ¹
	Smile shot* ¹
	Luce video* ¹
	Luce per foto* ³
	Riduzione occhi rossi* ^{2, 3}

	Autoscatto* ³
	Esposizione intelligente* ^{2, 3}
	Compensazione del controluce
	Modalità soft skin* ²
	Tele macro
	Griglia di guida
	Visione notturna colore* ^{1, 2}

*1 Non viene visualizzata in modalità registrazione immagini fisse.

*2 Non viene visualizzato nella modalità automatica intelligente.

*3 Non viene visualizzata in modalità registrazione immagini in movimento.

- Se si spegne l'unità o si passa alla modalità  , PRE-REC, le funzioni compensazione del controluce, vista notturna a colori, autoscatto e tele macro vengono annullate.
- Se si spegne l'unità, la funzione dissolvenza viene annullata.
- È possibile effettuare l'impostazione dal menu. (Eccetto per PRE-REC)



Dissolvenza



Quando si inizia a registrare. Le immagini/l'audio appaiono gradualmente. (Dissolvenza in ingresso)
 Quando si mette in pausa la registrazione, le immagini/l'audio scompaiono gradualmente. (Dissolvenza in uscita)

- L'impostazione della dissolvenza viene annullata quando la registrazione si interrompe.

■ Per selezionare il colore della dissolvenza in ingresso/uscita

MENU : [IMP. REG.] → [ATT. COL.] → [BIANCO] o [NERO]

(Dissolvenza in ingresso)



(Dissolvenza in uscita)



- Le anteprime delle scene registrate utilizzando la dissolvenza in ingresso diventano nere (o bianche).



Controllo intelligente del contrasto



Questo aumenta la luminosità delle parti in ombra e difficili da vedere, ed elimina la saturazione del bianco nelle parti luminose. Possono essere registrate con chiarezza sia le parti chiare che quelle scure.

- Se vi sono parti estremamente scure o luminose, o se la luminosità è insufficiente, è possibile che l'effetto non sia evidente.



PRE-REC

Questo consente di non perdere l'opportunità di uno scatto.



Questo consente che la registrazione delle immagini e del suono inizi circa 3 secondi prima che venga premuto il tasto di avvio/arresto della registrazione.

- Sullo schermo viene visualizzato **PRE-REC**.

- **Inquadrare prima il soggetto.**
- Non viene emesso il segnale acustico.
- PRE-REC viene annullato nei seguenti casi.
 - Se si cambia la modalità
 - **HDC-SD80**
 - Se si rimuove la scheda SD
 - **HDC-TM80**/ **HDC-HS80**
 - Se si rimuove la scheda SD mentre [SELEZ. SUPP.] è impostato su [VIDEO/SCHEDA SD]
 - Se si sfiora [MENU]
 - Se si spegne l'unità
 - Inizio delle riprese
 - Dopo che sono trascorse 3 ore

- Dopo aver impostato PRE-REC, se la registrazione inizia in meno di 3 secondi, o mentre l'indicazione PRE-REC lampeggia entro circa 3 secondi dopo aver iniziato l'operazione di avvio rapido, non è possibile registrare le immagini in movimento riprese 3 secondi prima di aver premuto il pulsante di avvio/arresto della registrazione.
- Le immagini visualizzate nell'anteprima in modalità riproduzione saranno diverse dalle immagini in movimento visualizzate all'inizio della riproduzione.



Smile shot



Quando viene rilevato un viso sorridente durante la registrazione di immagini in movimento, l'unità riprende automaticamente un'immagine fissa.

L'icona cambia ogni volta che viene sfiorata.

([ON]) → ([RICON. VISO]) → ([OFF])

: L'unità riprende un'immagine fissa quando rileva un viso sorridente.

: Le immagini fisse vengono riprese solo quando si tratta di una persona il cui volto era stato salvato dalla funzione di Riconoscimento viso (→ 52).

[OFF]: Annulla l'impostazione.



- Durante le riprese con la funzione Smile Shot, il volto rilevato come sorridente è circondato da un riquadro verde e le icone / sono rosse.
- La registrazione Smile Shot non funzionerà nei seguenti casi. (/ lampeggerà)
 - **HDC-SD80**
Quando non è inserita la scheda SD
 - **HDC-TM80** / **HDC-HS80**
Quando [SELEZ. SUPP.] è impostato su [IMMAGINE/SCHEDA SD], e la scheda SD non è inserita
 - Quando è attivata la messa a fuoco manuale
 - Quando [RICONOSC. VISO] è impostato su [OFF], o non vi sono visi memorizzati (Solo in [RICON. VISO])

- In determinate condizioni di ripresa (visi sorridenti, oscillazioni della videocamera, ecc.), è possibile che il viso del soggetto non venga rilevato correttamente.
- Il numero di pixel utilizzati per la registrazione sono **3M** (2304×1296) o **2.1M** (1920×1080). (→ 60)
- Quando si visualizzano come anteprime delle immagini fisse riprese utilizzando la funzione Smile Shot, viene visualizzata l'indicazione .
- Quando la funzione di tracking AF/AE sta seguendo il viso del soggetto, le immagini fisse vengono riprese solo se viene rilevato un viso sorridente da parte del soggetto seguito. Quando la funzione Smile Shot è impostata su ([RICON. VISO]), scatterà solo se il viso del soggetto seguito è stato memorizzato dalla funzione [RICONOSC. VISO].





È possibile ottenere immagini in movimento luminose anche in condizioni di oscurità.

Ogni volta che si seleziona l'icona , l'indicazione viene modificata di una singola impostazione nel seguente ordine:

 ([ON]) →  (A) ([AUTO]) →  ([OFF])

: Sempre attivo.

: Si spegne/si accende automaticamente in base alla luminosità dell'ambiente circostante.



: Annulla l'impostazione.

- Quando si imposta  (A) ([AUTO]), la luce video si accende quando è selezionata l'opzione Bassa luminosità in modalità Automatica intelligente.
- Quando la luce video è attivata, l'autonomia di registrazione quando si utilizza la batteria diminuisce.
- Il soggetto deve trovarsi a non più di 1,2 m dall'unità.
- Utilizzando contemporaneamente la funzione Vista Notturna a colori è possibile aumentare ulteriormente la luminosità.





Premendo il tasto  la luce per foto lampeggia e viene ripresa un'immagine fissa. Utilizzare questa funzione per riprendere un'immagine in condizioni di oscurità.



Ogni volta che si seleziona l'icona , l'indicazione viene modificata di una singola impostazione nel seguente ordine:

 ([ON]) →  (A) ([AUTO]) →  ([OFF])

: Lampeggia sempre.

: La luce per foto lampeggerà automaticamente in determinate condizioni di illuminazione dell'ambiente.

: Annulla l'impostazione.

- L'unità determina automaticamente se la luce per foto è necessaria, anche quando è stato impostato  tramite la rilevazione della luminosità ambientale. (Se la luce per foto viene reputata necessaria, l'indicazione  si accende in rosso).





■ Per regolare la luminosità della luce per foto

 : [FOTO] → [LIVELLO LUCE FOTO] → impostazione desiderata

-: Minore luminosità

0: Normale

+: Luminosità molto maggiore

- Se [LUCE ASSIST AF] è impostato su [AUTO] (→ 62) e la luce per foto è impostata su  (A) ([AUTO]) o su  ([OFF]), la luce per foto si accenderà quando si riprendono immagini in condizioni di scarsa illuminazione, per facilitare la messa a fuoco.
- Se l'indicazione  lampeggia quando si preme parzialmente il pulsante , la luce per foto non è attivata.
- Il soggetto deve trovarsi a non più di 1,2 m dall'unità.
- Quando la luce per foto è accesa, la velocità dell'otturatore verrà regolata automaticamente in base alla luminosità dell'ambiente.
- Se la luce a LED è molto calda, è possibile che l'indicazione non lampeggi.

Riduzione occhi rossi



Riduce il fenomeno degli occhi rossi quando si usa la luce per foto.







- La luce per foto viene attivata 2 volte.
- Il fenomeno degli occhi rossi tende a manifestarsi in determinate condizioni di ripresa e in misura maggiore con alcune persone che con altre.
- Quando è abilitato il riconoscimento volti in modalità Automatica intelligente, la funzione di riduzione occhi rossi è attivata.

Autoscatto



Consente di riprendere immagini fisse con l'autoscatto.

Ogni volta che si seleziona l'icona , l'indicazione viene modificata di una singola impostazione nel seguente ordine:

- 10 (Registra dopo 10 secondi) → 2 (Registra dopo 2 secondi) → impostazione annullata
- Quando si preme il tasto , le indicazioni 10 o 2 lampeggiano per il periodo impostato prima che venga ripresa un'immagine fissa. Al termine della ripresa l'autoscatto viene disattivato.
 - In modalità messa a fuoco automatica, se si preme una volta parzialmente il pulsante  e quindi lo si preme fino in fondo, l'obiettivo mette a fuoco il soggetto quando il pulsante viene premuto parzialmente. Se si preme subito fino in fondo il pulsante , l'obiettivo mette a fuoco il soggetto subito prima della ripresa.

Per interrompere l'autoscatto prima del tempo

Sfiorare [ANNULLA].

- L'impostazione dell'autoscatto su 2 rappresenta un buon metodo per evitare l'oscillazione delle immagini quando si preme il pulsante  utilizzando un treppiede, ecc.

Esposizione intelligente



Questa funzione aumenta la luminosità delle parti scure, per consentire di ottenere un'immagine chiara.

- Se vi sono parti estremamente scure o se la luminosità è insufficiente, è possibile che l'effetto non sia evidente.

Compensazione del controluce



Aumenta la luminosità dell'immagine per evitare che un soggetto in controluce risulti scuro.

Modalità soft skin



Questa modalità attenua la tonalità della pelle dei soggetti ripresi per una migliore riuscita estetica.

Questa modalità è più efficace se si riprende una persona da vicino a mezzobusto.

- Se lo sfondo o qualunque altro elemento della scena ha colori simili a quello della pelle, anche questi verranno sfumati.
- Se la luminosità è insufficiente, l'effetto può non essere evidente.
- Se si riprende una persona a distanza, è possibile che la faccia non venga ripresa chiaramente. In tal caso, annullare la modalità soft skin o zoomare sulla faccia (ripresa ravvicinata).



Tele macro



È possibile ottenere un'immagine più suggestiva mettendo a fuoco solo il soggetto in primo piano e sfuocando lo sfondo.

- L'unità può mettere a fuoco un soggetto ad una distanza di circa 70 cm.
- Quando tele macro è impostato su un ingrandimento dello zoom inferiore a 37× in modalità registrazione di immagini in movimento, verrà impostato automaticamente su 37×.
- Quando è attivata la funzione Tele Macro in modalità Registrazione di immagini fisse e le dimensioni dell'immagine sono impostate su [16:9 3M]/[16:9 2.1M], l'ingrandimento dello zoom verrà impostato automaticamente su 37× se è inferiore a 37×. Verrà invece impostato automaticamente su 34× quando le dimensioni dell'immagine sono impostate su [4:3 2.6M]/[4:3 0.3M]/[3:2 2.8M].

- La funzione tele macro viene annullata quando l'ingrandimento dello zoom scende al di sotto di 37× in modalità registrazione di immagini in movimento.
- La funzione tele macro viene annullata automaticamente quando l'ingrandimento dello zoom scende al di sotto del valore sotto indicato in modalità registrazione di immagini fisse:
 - Inferiore a 37× (quando le dimensioni dell'immagine sono impostate su [16:9 3M]/[16:9 2.1M])
 - Inferiore a 34× (quando le dimensioni dell'immagine sono impostate su [4:3 2.6M]/[4:3 0.3M]/[3:2 2.8M])



Griglia di guida



È possibile controllare che l'immagine non sia storta mentre si riprendono o si riproducono immagini in movimento e immagini fisse. Questa funzione può essere inoltre utilizzata per valutare il bilanciamento della composizione fotografica.

L'impostazione verrà commutata ogni volta che si sfiora l'icona.

→ → → Impostazione annullata

- Le linee guida non appaiono sulle immagini effettivamente registrate.

■ Visualizzazione della Griglia di guida durante la riproduzione

- Passare alla modalità e sfiorare l'icona di selezione della modalità di riproduzione. Quindi impostare [VIDEO/FOTO] su [AVCHD] o [iFrame]. (→ 27)

: [IMP. VIDEO] → [LINEE GUIDA] → impostazione desiderata

- Per annullare la funzione Griglia di guida durante la riproduzione, impostarla su [OFF].
- Non è possibile impostare questa funzione in modalità Riproduzione di immagini fisse.



Visione notturna colore



Questa funzione consente di riprendere immagini a colori in situazioni di scarsissima luminosità. (Illuminazione minima richiesta: circa 1 lx)

- La scena registrata appare come se mancassero dei fotogrammi.
- Se si esegue l'impostazione in un luogo luminoso, lo schermo può assumere per qualche tempo un colore sbiadito.
- È possibile che compaiano dei punti luminosi, normalmente non visibili, che non sono però indice di un malfunzionamento.
- Si consiglia l'uso del treppiede.
- In condizioni di scarsa illuminazione, la messa a fuoco automatica è un po' più lenta. Questo è normale.











Funzioni di registrazione dei menu

[MODO SCENE]



Quando si riprendono immagini in diverse situazioni, questa modalità imposta automaticamente i valori ottimali per la velocità e l'apertura dell'otturatore.

MENU : [IMP. REG.] → [MODO SCENE] → impostazione desiderata

[OFF]:	Annulla l'impostazione
 Sport:	Aumenta la stabilità delle scene in cui i soggetti si muovono rapidamente, quando queste vengono riprodotte al rallentatore e quando la riproduzione viene messa in pausa
 Ritratto:	Per far risaltare le persone rispetto allo sfondo
 Spettacolo:	Migliora la qualità delle immagini quando il soggetto è fortemente illuminato.
 Neve:	Migliora la qualità delle immagini quando si effettuano riprese sulla neve.
 Spiaggia:	Per riprodurre in modo vivido il blu del mare o del cielo
 Tramonto:	Per riprodurre in modo vivido il rosso dell'alba o del tramonto
 Fuochi artificiali:	Per catturare in modo spettacolare i fuochi di artificio contro il cielo notturno
 Paesaggio:	Per scenari vasti
 Paesaggio notturno:	Per catturare la bellezza di un paesaggio notturno.
 Bassa luminosità:	Per le scene scarsamente illuminate, ad esempio al crepuscolo (Solo in modalità registrazione di immagini in movimento)
 Ritratto notturno:	Consente di ottenere un'immagine chiara di una persona e dello sfondo. (Solo in modalità registrazione immagini fisse)

- **(Sport/Ritratto/Spettacolo/Neve/Spiaggia/Tramonto/Paesaggio)**
 - In modalità Registrazione di immagini fisse la velocità dell'otturatore è pari o superiore a 1/6.
- **(Tramonto/Bassa luminosità)**
 - In modalità Registrazione di immagini in movimento la velocità dell'otturatore è pari o superiore a 1/25.
- **(Tramonto/Fuochi artificiali/Paesaggio/Paesaggio notturno)**
 - È possibile che l'immagine risulti poco nitida quando si riprende un oggetto da distanza ravvicinata.
- **(Sport)**
 - Nel corso della normale riproduzione, il movimento delle immagini potrebbe non essere fluido.
 - Quando si effettuano riprese in interni il colore e la luminosità dello schermo possono cambiare.
 - Se la luminosità è insufficiente, la modalità sport non funziona. L'indicazione  lampeggia.
- **(Ritratto)**
 - Quando si effettuano riprese in interni il colore e la luminosità dello schermo possono cambiare.
- **(Fuochi artificiali)**
 - La velocità dell'otturatore è di 1/25.
 - L'immagine può risultare sbiadita quando la zona circostante è fortemente illuminata.

- **(Paesaggio notturno/Ritratto notturno)**
 - In modalità Registrazione di immagini fisse la velocità dell'otturatore è pari o superiore a 1/2.
 - Si consiglia l'uso del treppiede.
- **(Ritratto notturno)**
 - La luce per foto è impostata su [ON].

[MODO ZOOM]



Imposta l'ingrandimento massimo dello zoom per la modalità registrazione di immagini in movimento.

MENU : [IMP. REG.] → [MODO ZOOM] → impostazione desiderata

[i.Zoom OFF]:	Fino a 37×
[i.Zoom 42×]:	Questo zoom consente di non perdere la qualità delle immagini ad alta definizione. (Fino a 42×)
[ZoomD. 90×]:	Zoom digitale (Fino a 90×)
[ZoomD. 2000×]:	Zoom digitale (Fino a 2000×)

- Maggiore sarà l'ingrandimento dello zoom digitale, minore sarà la qualità dell'immagine.
- Questa funzione non è utilizzabile in modalità registrazione immagini fisse.

[MODO REG.]



Impostare la qualità e il formato di registrazione per le immagini in movimento da registrare.

MENU : [IMP. REG.] → [MODO REG.] → impostazione desiderata

[HA]/[HG]/[HX]/[HE]^{*1}:	Selezionare la modalità di registrazione AVCHD.
[iFrame]^{*2}:	Selezionare la modalità di registrazione iFrame.

*1 La qualità della registrazione aumenterà nel seguente ordine: [HA], [HG], [HX] e [HE].

*2 [iFrame] è un formato adatto per i Mac (iMovie'11). È consigliato quando si utilizza un Mac.

- **Autonomia di registrazione se si utilizza la batteria (→ 11)**
- L'impostazione predefinita di questa funzione è [HG].
- Per informazioni sull'autonomia di registrazione indicativa vedere a pagina 133.
- Quando si sposta l'unità di molto o velocemente, o quando si riprende un soggetto in rapido movimento (in particolare quando si effettuano riprese in modalità [HE]), al momento della riproduzione è possibile che compaiano dei disturbi a mosaico.



Quando non c'è spazio disponibile nella memoria incorporata è possibile registrare immagini in movimento in modo continuo su una scheda SD. (Questa funzione permette di registrare sulla scheda SD solo dalla memoria incorporata).

- Impostare **[SELEZ. SUPP.]** su **[MEMORIA INT.]**
- Impostare **[MODO REG.]** su **[HA], [HG], [HX] o [HE]**. (→ 51)
- Inserire una scheda SD.

MENU : **[IMP. REG.]** → **[RELAY REC]** → **[ON]**

- ⇄ □ viene visualizzato sullo schermo. ⇄ □ scompare quando è terminato lo spazio nella memoria incorporata ed inizia la registrazione nella scheda SD.
 - La registrazione in sequenza può essere effettuata solo una volta.
 - **Unire le scene registrate in sequenza usando [UNIONE SCENE RELAY] nella scheda SD. (→ 82, 90)**
 - Una volta eseguito **[UNIONE SCENE RELAY]**, sarà possibile utilizzare nuovamente la funzione di registrazione in sequenza. Se **[RELAY REC]** viene impostato su **[ON]** senza eseguire **[UNIONE SCENE RELAY]**, verrà visualizzato un messaggio. Sfiando **[SI]**, sarà possibile eseguire la registrazione in sequenza ma in seguito non sarà più possibile eseguire **[UNIONE SCENE RELAY]**.
-
- Dopo la registrazione in sequenza le immagini fisse vengono registrate sulla scheda SD.
 - ⇄ viene visualizzato sul display delle miniature durante la riproduzione della scena registrata in sequenza nella memoria incorporata.

[RICONOSC. VISO]



La funzione di riconoscimento viso consente di identificare dei visi che assomigliano a quelli salvati in precedenza e di assegnare automaticamente a tali visi la priorità per la messa a fuoco e l'esposizione. Questa funzione consente di fare in modo che i visi dei propri cari siano sempre a fuoco anche quando si trovano dietro o all'estremità di una file di persone in un'immagine di gruppo.

MENU : **[IMP. REG.]** → **[RICONOSC. VISO]** → **impostazione desiderata**

[OFF]:	Annulla l'impostazione
[ON]:	La funzione riconoscimento viso è disponibile
[IMP.]:	Salvataggio/modifica/cancellazione dei volti per la funzione di riconoscimento viso

■ Salvataggio di un volto per la funzione di riconoscimento visivo

MENU : [IMP. REG.] → [RICONOSC. VISO] → [IMP.] → [MEMORIZZA]

- È possibile salvare fino a un massimo di 6 persone.

1 Allineare il viso della persona con la guida.

- Riprendere un'immagine del viso delle persone dal di fronte, accertandosi che i capelli non nascondano i lineamenti del viso, gli occhi o le sopracciglia.

2 Sfiurare [REG] o premere fino in fondo il pulsante .

- Sfiurare [ENTER].
- In determinate condizioni di ripresa è possibile che non si riesca a salvare un volto. In tal caso, provare a riprendere nuovamente il volto.

3 Inserimento del nome della persona.

- Sfiurare l'icona per l'inserimento di testo nel centro della schermata e inserire il nome.
- Dopo aver inserito il nome, sfiorare [Enter].

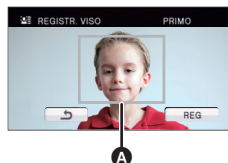

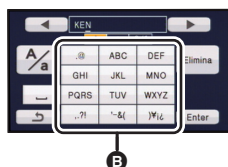

A Guida



B Icona di immissione testo

Inserimento di testo

Icona	Descrizione del funzionamento
[A] ecc.	Inserisce un carattere.
	Sposta il cursore a sinistra.
	Sposta il cursore a destra.
[A/a]	Passa da [A]/[a] (caratteri alfabetici) a [&/1] (simboli/caratteri numerici) e viceversa.
	Immette uno spazio.
[Elimina]	Elimina un carattere. Elimina il carattere precedente se il cursore si trova su uno spazio vuoto.
[Enter]	Termina l'inserimento del testo.

- È possibile inserire un massimo di 9 caratteri.

4 Sfiurare [ENTER] per terminare il salvataggio.

- Sfiurare [ESCI].

■ Modifica delle informazioni relative a una persona salvata

1 Selezionare il menu.

MENU : [IMP. REG.] → [RICONOSC. VISO] → [IMP.] → [MODIFICA]

2 Sfiore la voce desiderata per immettere l'impostazione.

- È possibile salvare fino a 3 scatti di un volto. Per salvare ulteriori scatti o per cambiare/eliminare gli scatti salvati, sfiorare  o lo scatto del volto.
- Se si memorizzano diversi scatti del viso della stessa persona (è possibile memorizzare fino a 3 scatti del viso), ciascuno con una espressione o uno sfondo differenti, è più probabile che il viso venga riconosciuto.

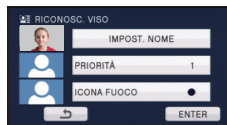

[IMPOST. NOME]:

Cambia il nome.

[PRIORITÀ]:

La priorità per quanto riguarda la messa a fuoco e l'esposizione verrà assegnata in base all'ordine di memorizzazione, partendo dalla prima persona. Quando è attivo il tracking AF/AE la selezione del soggetto da seguire verrà effettuata in base all'ordine di memorizzazione, partendo dalla prima persona.

- Per modificare l'ordine di ripresa, selezionare la persona che si desidera cambiare.

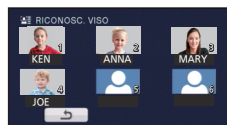

[ICONA FUOCO]:

Cambia l'icona dell'indicazione di messa a fuoco visualizzata durante la registrazione di immagini fisse. (Visualizzato solo quando si sta utilizzando la funzione di riconoscimento viso.)

- Sfiore l'icona che si desidera venga visualizzata.



3 Sfiore [ENTER].

■ Cancellazione di una persona salvata

1 Selezionare il menu.

MENU : [IMP. REG.] → [RICONOSC. VISO] → [IMP.] → [CANCELLA] o [CANCELLA TUTTE]

- Sfiorendo [CANCELLA TUTTE] tutte le persone salvate verranno cancellate.

2 (quando è selezionato [CANCELLA])

Sfiore la persona da cancellare.

- Sfiore la persona per selezionarla, l'indicazione  viene visualizzata. Per annullare la selezione, sfiorare nuovamente l'indicazione.
- Sfiore [ENTER].

- Poiché la funzione di riconoscimento viso cerca dei volti che assomigliano a quelli salvati, non vi è garanzia di un riconoscimento positivo.
- È possibile che la funzione non riesca a riconoscere correttamente una persona salvata a causa di differenze nell'espressione e nell'ambiente circostante.
- Se l'affidabilità del riconoscimento diminuisce, ad esempio perché i lineamenti del volto cambiano con l'età, eseguire nuovamente il salvataggio.

[VISUALIZZA NOME]



Quando una persona salvata viene identificata dalla funzione di riconoscimento viso durante la registrazione, verrà visualizzato il nome associato a tale persona.

MENU : [IMP. REG.] → [VISUALIZZA NOME] → numero desiderato

[OFF]/[1]/[2]/[3]

- Il nome visualizzato scomparirà dopo un certo tempo.
- Verrà visualizzato in base all'ordine di memorizzazione, partendo dalla prima persona.
- Questa funzione non viene visualizzata quando si effettua un'autoripresa o in modalità di riproduzione.

[RIC. VOLTI]



I volti riconosciuti vengono evidenziati da dei riquadri.

MENU : [IMP. REG.] → [RIC. VOLTI] → impostazione desiderata

[OFF]:

Annulla l'impostazione.

[PRINC.]:

Vengono visualizzati solo i riquadri che hanno la priorità.

[TUTTI]:

Vengono visualizzati tutti i riquadri di riconoscimento dei volti.



- Vengono visualizzati fino a 15 riquadri. I volti più grandi e più vicini al centro dello schermo hanno la priorità sugli altri. Quando [RICONOSC. VISO] è [ON], la priorità viene data alle persone salvate.

■ Priorità nell'evidenziazione dei volti

Intorno ai visi cui è assegnata la priorità viene visualizzato un riquadro arancione. La messa a fuoco e la regolazione della luminosità saranno centrate su di esso.

- Il riquadro intorno al volto che ha la priorità è visualizzato soltanto quando è selezionato Ritratto in Modalità automatica Intelligente.
- Il riquadro bianco è utilizzato solo per il riconoscimento dei visi.
- Quando è selezionato Ritratto in modalità Automatica intelligente la messa a fuoco e la luminosità verranno regolate facendo riferimento al volto che ha la priorità.
- Quando si riprendono delle immagini fisse e si preme parzialmente il pulsante  verranno messi a fuoco i volti che hanno la priorità. Una volta effettuata la messa a fuoco il riquadro diventerà verde.

[A.G.S.]



Se l'unità continua a essere capovolta rispetto alla normale posizione orizzontale durante la registrazione di immagini in movimento, l'unità va automaticamente in pausa.

MENU : [IMP. REG.] → [A.G.S.] → [ON]

- La funzione AGS può attivarsi e mettere l'unità in standby nel caso si stia riprendendo un soggetto sopra o sotto di sé.

[OTT. LENTO AUT.]



Consente di riprendere immagini luminose anche in condizioni di oscurità diminuendo la velocità dell'otturatore.

- **Passare alla modalità manuale.** (→ 63)

MENU : [IMP. REG.] → [OTT. LENTO AUT.] → [ON]

- La velocità dell'otturatore viene impostata su 1/25 o più a seconda della luminosità circostante.
- Questa funzione non è utilizzabile in modalità registrazione immagini fisse.
- Quando la velocità dell'otturatore passa a 1/25, lo schermo può apparire come se mancassero dei fotogrammi e possono apparire degli aloni.

[Digital Cinema Colour]



Ripresa di immagini in movimento con colori più vividi, utilizzando la tecnologia x.v.Colour™.

- **Passare alla modalità manuale.** (→ 63)
- **Impostare [MODO REG.] su [HA], [HG], [HX] o [HE].** (→ 51)

MENU : [IMP. REG.] → [Digital Cinema Colour] → [ON]

- Per ottenere colori più realistici, utilizzare un mini cavo HDMI con un televisore che supporta x.v.Colour™.
- **Quando delle immagini in movimento registrate con questa funzione [ON] attivata vengono riprodotte su un televisore non compatibile con x.v.Colour™, è possibile che i colori non vengano riprodotti correttamente.**
- Per riprodurre immagini registrate in modalità Cinema digitale con colori vividi e una gamma più ampia, è necessario un dispositivo compatibile con x.v.Colour™. Quando queste immagini vengono riprodotte su dispositivi non compatibili con x.v.Colour™, si consiglia di impostare questa funzione su [OFF] prima di riprendere le immagini.
- x.v.Colour™ è una denominazione per i dispositivi compatibili con il formato xvYCC, uno standard internazionale che consente di ampliare la gamma dei colori nelle immagini in movimento, e conformi alle norme sulla trasmissione dei segnali.

[GUIDA RIPR.]



Il messaggio viene visualizzato quando si sposta velocemente questa unità.

MENU : [IMP. REG.] → [GUIDA RIPR.] → [ON]

Quando viene visualizzato il messaggio "PANNING DELL'UNITÀ TROPPO VEL.", muovere l'unità lentamente durante la registrazione.

- Il messaggio non verrà visualizzato mentre la registrazione è in pausa. (Se però [MODULO DEMO] è impostato su [ON] verrà visualizzato anche con la registrazione in pausa.)

[SOPPR. RUMORE VENTO]



Questa funzione ridurrà il rumore del vento captato dal microfono incorporato, senza perdere di realismo.

- **Passare alla modalità manuale.** (→ 63)

MENU : [IMP. REG.] → [SOPPR. RUMORE VENTO] → [ON]

- L'impostazione predefinita di questa funzione è [ON].
- Quando la modalità automatica intelligente è attivata, [SOPPR. RUMORE VENTO] è impostato su [ON] e l'impostazione non può essere modificata.
- E' possibile che in determinate condizioni di ripresa l'effetto non sia pienamente avvertibile.

[MIC.ZOOM]



La direttività del microfono dipende dal funzionamento dello zoom. I suoni vicini alla parte anteriore dell'unità vengono registrati più chiaramente se ci si avvicina (primo piano), mentre vengono registrati più realisticamente i suoni circostanti se ci si allontana (grandangolo).

- **Passare alla modalità manuale.** (→ 63)

MENU : [IMP. REG.] → [MIC.ZOOM] → [ON]



Durante la registrazione è possibile regolare il livello di ingresso dei microfoni incorporati.

- **Passare alla modalità manuale.** (→ 63)

1 Selezionare il menu.

MENU : [IMP. REG.] → [LIV. MIC.] → **impostazione desiderata**

[AUTO]: La funzione AGC è attiva e il livello di registrazione viene regolato automaticamente.

[IMP.+ AGC]/[IMP.]: È possibile impostare il livello di registrazione desiderato.

2 (Quando è selezionato [IMP.+ AGC]/[IMP.]

Sfiorare ◀ / ▶ **per regolare.**

- Sfiorare **AGC** per attivare/disattivare AGC. Quando AGC è attivato, l'icona è circondata di giallo ed è possibile ridurre il livello di distorsione sonora. Quando AGC è disattivato, è possibile effettuare una registrazione naturale.
- Regolare il livello di ingresso del microfono in modo che le ultime 2 barre del valore del guadagno non siano rosse. (In caso contrario il suono risulterà distorto.) Diminuire il livello di ingresso del microfono.

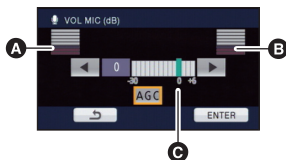

- A** Sinistra
- B** Destra
- C** Livello di ingresso del microfono

3 Sfiorare [ENTER] per impostare il livello di ingresso del microfono, quindi sfiorare [ESC].

- □□□■ ■■■■ (Indicatore del livello di ingresso del microfono) viene visualizzato sullo schermo.

- Quando la modalità automatica intelligente è attivata, l'impostazione è settata su [AUTO] e non può essere modificata.
- Quando [MIC.ZOOM] è [ON], il volume cambierà a seconda dell'ingrandimento dello zoom.
- L'indicatore del livello di ingresso dei microfoni mostra il più forte dei segnali in ingresso provenienti dai 2 microfoni incorporati.
- Non è possibile effettuare una registrazione con l'audio completamente azzerato.

Regola la qualità dell'immagine durante la registrazione.

Visualizzare l'immagine su un televisore mentre si regola la qualità della stessa.

- **Questa impostazione viene mantenuta quando si passa dalla modalità Registrazione di immagini in movimento alla modalità Registrazione di immagini fisse e viceversa**
- **Passare alla modalità manuale. (→ 63)**

1 Selezionare il menu.

 : [IMP. REG.] → [REGOL. IMM.]

2 Sfiurare le voci corrispondenti alle impostazioni desiderate.

[NITIDEZZA]:	Nitidezza del bordo
[COLORE]:	Profondità del colore dell'immagine
[ESPOSIZIONE]:	Luminosità dell'immagine
[REGOLAZIONE WB]:	Bilanciamento del colore dell'immagine

3 Sfiurare  /  per regolare l'impostazione.

4 Sfiurare [ENTER].

- Sfiurare [ESC] per completare le impostazioni.
- Sullo schermo viene visualizzata l'indicazione .

Maggiore il numero dei pixel, maggiore sarà la nitidezza dell'immagine stampata.

MENU : [FOTO] → [FORM. IMM.] → impostazione desiderata

■ Dimensione dell'immagine e Massimo rapporto zoom

Il formato cambierà a seconda delle dimensioni delle immagini.

- 4:3:** Formato del televisore 4:3
- 3:2:** Formato di una fotocamera con pellicola convenzionale o delle stampe (come le stampe in formato L)
- 16:9:** Formato dei televisori ad alta definizione, ecc.

Dimensione immagine		Formato	Zoom ottico extra (→ 38)
[4:3] 2.6M]	1856×1392	4:3	-*
[4:3] 0.3M]	640×480		60×
[3:2] 2.8M]	2064×1376	3:2	-*
[16:9] 3M]	2304×1296	16:9	37×
[16:9] 2.1M]	1920×1080		37×

* Lo zoom ottico extra non può essere utilizzato. L'ingrandimento massimo dello zoom è di 34×.

■ Dimensioni dell'immagine in modalità Registrazione di immagini in movimento

- Passare alla modalità di funzionamento .

MENU : [FOTO] → [FORM. IMM.] → impostazione desiderata

Dimensione immagine		Formato
[3M]	2304×1296	16:9
[2.1M]	1920×1080	

- Le impostazioni predefinite di questa funzione sono [16:9] 3M] in modalità registrazione di immagini fisse e [3M] in modalità registrazione di immagini in movimento.
- Quando si riprendono delle immagini fisse con [MODO REG.] impostato su [iFrame], le dimensioni dell'immagine saranno impostate su [2.1M].
- La durata della registrazione sarà proporzionale alle dimensioni dell'immagine.
- Per informazioni riguardo il numero di immagini registrabili si prega far riferimento a pagina 135.
- Quando la dimensione dell'immagine è [4:3] 2.6M], [3:2] 2.8M] o [4:3] 0.3M], a sinistra e a destra dello schermo possono apparire bande nere.
- I margini delle immagini fisse registrate con questa unità in formato 16:9 potrebbero essere tagliati in fase di stampa. Prima di eseguire la stampa sulla propria stampante o in uno studio fotografico controllare le immagini.

[QUALITÀ]



Selezione della qualità dell'immagine.

MENU : [FOTO] → [QUALITÀ] → impostazione desiderata

: Verranno registrate immagini fisse con un'elevata qualità dell'immagine.

: Viene data priorità al numero di immagini fisse registrate. Le immagini fisse vengono registrate con una qualità dell'immagine normale.

[RAFF. A.V.]



Le immagini vengono riprese in sequenza alla velocità di 25 o 50 immagini fisse al secondo. Utilizzare questa funzione per registrare un oggetto in rapido movimento.

1 Selezionare il menu.

MENU : [FOTO] → [RAFF. A.V.] → impostazione desiderata

[OFF]: Annulla l'impostazione.

[25 fot./sec]: Vengono riprese in sequenza 90 immagini fisse, alla velocità di 25 fotogrammi al secondo.
La dimensione dell'immagine è **2.1M** (1920×1080).

[50 fot./sec]: Vengono riprese in sequenza 180 immagini fisse, alla velocità di 50 fotogrammi al secondo.
La dimensione dell'immagine è **0.9M** (1280×720).

2 Premere il pulsante

- lampeggia in rosso durante la registrazione.
- Premere il pulsante prima parzialmente e poi fino in fondo per impostare la messa a fuoco e riprendere l'immagine. Se lo si preme subito fino in fondo l'unità metterà automaticamente a fuoco il soggetto; questo è comodo quando si riprendono dei soggetti che si muovono avanti e indietro.

3 Sfiurare [Reg] o [Elimina].

[Reg]: Le immagini vengono salvate.

[Elimina]: Tutte le immagini vengono eliminate.

4 (Quando [Reg] è selezionato al passaggio 3)

Sfiurare [REG TUT] o [SEL.].

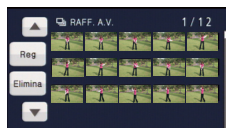

[REG TUT]: Tutte le immagini vengono salvate.

[SEL.]: Le immagini vengono salvate specificando una serie.



5 (Quando [SEL.] è selezionato al passaggio 4)

Sfiorare la serie di immagini da salvare.

- La pagina precedente (o successiva) viene visualizzata sfiorando  / .
- * Selezionare solo l'immagine iniziale se occorre memorizzare una sola immagine.
- Quando si sfiora [Enter] dopo aver selezionato l'immagine iniziale e quella finale verrà visualizzato un messaggio di conferma. Sfiorare [S] per salvare le immagini.



- A** Punto iniziale*
- B** Punto finale

- Se si interrompe l'alimentazione o si cambia la modalità, questa funzione viene annullata.
- Numero massimo di volte in cui è possibile registrare su un supporto: 15. (Nel caso delle schede SD è il numero massimo di scene registrabili su ciascuna scheda.)
- Quando si utilizzano sorgenti luminose come le lampade fluorescenti il bilanciamento del colore e la luminosità sullo schermo possono cambiare.
- La qualità dell'immagine è diversa da quella ottenuta con la normale ripresa di immagini fisse.



[LUCE ASSIST AF]



Quando si effettua una ripresa in condizioni di oscurità che rendono difficile la messa a fuoco, si accenderà la luce per foto.

- **Passare alla modalità manuale.** (→ 63)

MENU : [FOTO] → [LUCE ASSIST AF] → [AUTO]

- Impostare la luce per foto su  (AUTO) o  (OFF). (→ 47)
- Quando la modalità automatica intelligente è attivata, l'impostazione è settata su [AUTO] e non può essere modificata.
- Quando la luce LED è molto calda, è possibile che la luce per foto non si accenda.

[SUONO OTTUR.]



Quando si registrano immagini fisse è possibile aggiungere il suono dell'otturatore.

MENU : [FOTO] → [SUONO OTTUR.] → impostazione desiderata

[OFF]: Annulla l'impostazione.

 : Volume basso

 : Volume alto

- Non viene emesso alcun suono dell'otturatore durante la modalità registrazione di immagini in movimento.

Registrazione manuale



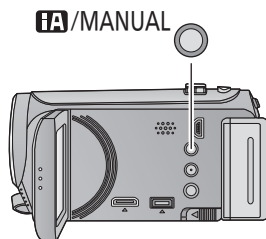

- Le impostazioni della messa a fuoco manuale, del bilanciamento del bianco, della velocità dell'otturatore e della luminosità (Diaframma e Guadagno) vengono mantenute quando si passa dalla modalità Registrazione di immagini in movimento alla modalità Registrazione di immagini fisse e viceversa.

Premere il pulsante iA/MANUAL per passare alla modalità manuale.

- Sullo schermo viene visualizzato **MNL**.



A Icone manuali

- | | |
|---|---|
|  | Messa a fuoco (→ 66) |
|  | Bilanciamento del bianco (→ 64) |
|  | Velocità dell'otturatore manuale (→ 65) |
|  | Regolazione del diaframma (→ 65) |

Bilanciamento del bianco



In determinate condizioni di ripresa o di illuminazione, la funzione di bilanciamento automatico del bianco può non essere in grado di garantire colori naturali. In questo caso, è possibile regolare il bilanciamento del bianco in modo manuale.

- Premere il pulsante **iA/MANUAL** per passare alla modalità manuale. (→ 63)

1 Sfiare [WB].

2 Sfiare ◀/▶ per selezionare la modalità di bilanciamento del bianco.



- Selezionare la modalità ottimale controllando il colore sullo schermo.
- Sfiare [WB] per selezionare la modalità.

Icona	Modalità/condizioni di registrazione
	Regolazione automatica del bilanciamento del bianco
	Modalità Sereno: Scene in esterni con cielo limpido
	Modalità Nuvoloso: Per riprese all'aperto con un cielo nuvoloso
	Modalità Interni 1: Luce incandescente, luci di scena come in uno studio, ecc.
	Modalità interni 2: Lampade fluorescenti colorate, lampade al sodio nelle palestre, ecc.
	Modalità di regolazione manuale: <ul style="list-style-type: none">● Lampade ai vapori di mercurio, lampade ai vapori di sodio, alcuni tipi di lampade a fluorescenza● Luci utilizzate per ricevimenti matrimoniali negli alberghi, riflettori sui palchi dei teatri● Alba, tramonto, ecc.

- Per tornare alle impostazioni automatiche, impostare **AWB** o premere nuovamente il tasto **iA/MANUAL**.

■ Per impostare il bilanciamento del bianco in modalità manuale

1 Selezionare , quindi inquadrare un soggetto bianco a tutto schermo.

2 Sfiare e impostare l'indicazione lampeggiante.

- Quando lo schermo si oscura istantaneamente e il display smette di lampeggiare e poi rimane acceso in modo costante, l'impostazione è completa.
- Se continua a lampeggiare, non è possibile impostare il bilanciamento del bianco. In questo caso, utilizzare altre modalità per il bilanciamento del bianco.



- Quando l'indicazione lampeggia, viene memorizzato il bilanciamento del bianco regolato precedentemente. Ogni volta che le condizioni di ripresa cambiano, reimpostare il bilanciamento del bianco.
- Se è necessario impostare sia il bilanciamento del bianco che il diaframma/guadagno, impostare prima il bilanciamento del bianco.
- **AWB** non viene visualizzato sullo schermo quando si imposta **AWB**.

Regolazione manuale della velocità dell'otturatore/del diaframma



Velocità otturatore:

Regolare la velocità quando si riprendono soggetti in rapido movimento.

Diaframma:

Regolare l'apertura quando lo schermo è troppo luminoso o troppo scuro.

- Premere il pulsante **iA/MANUAL** per passare alla modalità manuale. (→ 63)

1 Sfiocare [SHTR] o [IRIS].

2 Sfiocare / per regolare l'impostazione.



- Sfiocare [SHTR]/[IRIS] per terminare la regolazione.

: Velocità dell'otturatore:

Da 1/50 a 1/8000

- Se [OTT. LENTO AUT.] è impostato su [ON], la velocità dell'otturatore verrà impostata su un valore compreso tra 1/25 e 1/8000.
- Le velocità dell'otturatore più vicine a 1/8000 sono quelle massime.
- La velocità dell'otturatore verrà impostata su un valore compreso tra 1/2 e 1/2000 in modalità Registrazione di immagini fisse.

: Valore diaframma/guadagno:

CLOSE  (da F16 a F2.0)  OPEN  (da 0dB a 18dB)

- Più i valori sono vicini a CLOSE più l'immagine è scura.
- I valori più vicini a 18dB rendono l'immagine più luminosa.
- Quando il valore di diaframma è regolato a un valore più chiaro di OPEN, esso cambia al valore di guadagno.
- Per tornare alle impostazioni automatiche, premere nuovamente il tasto **iA/MANUAL**.

-
- Se è necessario impostare sia la velocità dell'otturatore che il valore di diaframma/guadagno, impostare prima la velocità dell'otturatore e quindi il valore di diaframma/guadagno.

Regolazione manuale della velocità dell'otturatore

- Quando la velocità dell'otturatore è inferiore a 1/12 in modalità Registrazione di immagini fisse si consiglia di utilizzare un treppiede. Il bilanciamento del bianco, inoltre, non può essere impostato. La velocità dell'otturatore sarà impostata su 1/25 quando si riaccende l'unità o quando si effettua l'avvio rapido.
- Se il soggetto è fortemente illuminato o altamente riflettente è possibile che intorno compaia una banda luminosa.
- Nel corso della normale riproduzione, il movimento delle immagini potrebbe non essere fluido.
- Se si riprende un soggetto estremamente luminoso o si effettua una ripresa in interni, è possibile che il colore e la luminosità dello schermo cambino, o che sullo schermo compaia una riga orizzontale. In questo caso registrare in modalità automatica intelligente o impostare la velocità dell'otturatore a 1/100 nelle zone in cui la frequenza di alimentazione è di 50 Hz, oppure a 1/125 nelle zone in cui è di 60 Hz.

Regolazione manuale diaframma/guadagno

- Se si aumenta il valore del guadagno, aumentano anche i disturbi sullo schermo.
- A seconda dell'ingrandimento dello zoom, esistono valori del diaframma che non vengono visualizzati.

Regolazione manuale della messa a fuoco



Se le condizioni di ripresa rendono difficoltosa la messa a fuoco automatica, è possibile ricorrere alla messa a fuoco manuale.

- Premere il pulsante **iA/MANUAL** per passare alla modalità manuale. (→ 63)

1 (Quando si usa la funzione Messa a fuoco assistita)

Selezionare il menu.

MENU : [IMP. REG.] → [AIUTO MF] → [ON]

- Sfiore  per visualizzare l'icona manuale.

2 Sfiore [FOCUS].

3 Sfiore [MF] per passare alla Messa a fuoco manuale.

- Sullo schermo viene visualizzato MF.

4 Regolare la messa a fuoco sfiorando

MF / MF
+ / -

MF + : Per mettere a fuoco un soggetto vicino

MF - : Per mettere a fuoco un soggetto lontano



A Parte visualizzata in blu

L'area a fuoco viene visualizzata in blu. Lo schermo torna normale dopo circa 2 secondi da quando è stato messo a fuoco il soggetto.

- Sfiore [FOCUS] per terminare la regolazione.
- Quando [AIUTO MF] è su [OFF], l'area blu non viene visualizzata.
- Per ripristinare la messa a fuoco automatica, sfiorare [AF] al passaggio 3 o premere nuovamente iA/MANUAL.







- La visualizzazione in blu non compare sull'immagine effettivamente ripresa.

Operazioni di riproduzione

Riproduzione di immagini in movimento utilizzando l'icona operativa

VIDEO

Per ulteriori informazioni sulle operazioni di base per quanto riguarda la riproduzione, vedere a pagina 27.

Operazioni di riproduzione	Visualizzazione durante la riproduzione	Passaggi operativi
Riproduzione veloce avanti/riavvolgimento	<p>Durante la riproduzione</p>    	<p>Sfiorare ►► durante la riproduzione per eseguire la riproduzione veloce in avanti. (Sfiorare ◄◄ per eseguire il riavvolgimento.)</p> <ul style="list-style-type: none"> La velocità di avanzamento/riavvolgimento aumenta se si sfiora nuovamente ►► / ◄◄. (L'indicazione sullo schermo cambia da ►► a ►►►.) Sfiorare ►/ per ripristinare la riproduzione normale.
Saltare la riproduzione (andare all'inizio di una scena)		<p>Mentre è in corso la riproduzione, sfiorare il monitor LCD e farlo scorrere rapidamente da destra a sinistra (da sinistra a destra) prima di rilasciare il dito.</p>
Riproduzione al rallentatore	<p>Mentre la riproduzione è in pausa</p>    	<p>Mentre la riproduzione è in pausa, continuare a sfiorare ►.</p> <p>(◄ è per la riproduzione all'indietro al rallentatore)</p> <p>Finché si sfiora l'icona la riproduzione avviene al rallentatore.</p> <ul style="list-style-type: none"> Sfiorare ►/ per ripristinare la riproduzione normale. Quando le immagini al rallentatore vengono riprodotte all'indietro, verranno visualizzate in sequenza a intervalli di circa 2/3 della velocità di riproduzione normale (intervalli di 0,5 secondi). L'intervallo per la riproduzione al rallentatore delle scene in formato iFrame sarà di 1 secondo.
Riproduzione alla moviola Le immagini in movimento avanzano di un fotogramma per volta.		<p>Quando la riproduzione viene messa in pausa, sfiorare ►.</p> <p>(Sfiorare ◄ per andare indietro di un fotogramma alla volta).</p> <ul style="list-style-type: none"> Sfiorare ►/ per ripristinare la riproduzione normale. Quando si riproduce un'immagine all'indietro fotogramma per fotogramma, i fotogrammi verranno visualizzati a intervalli di 0,5 secondi. L'intervallo per la riproduzione fotogramma per fotogramma delle scene in formato iFrame sarà di 1 secondo.

Operazioni di riproduzione	Visualizzazione durante la riproduzione	Passaggi operativi
<p>Riproduzione diretta</p>	<p>Durante la riproduzione</p> 	<p>Sfiorare la barra di riproduzione diretta o farla scorrere tenendola premuta.</p> <ul style="list-style-type: none"> • La riproduzione si interrompe temporaneamente e salta alla posizione selezionata sfiorandola o facendola scorrere mentre la si teneva premuta. • Per avviare la riproduzione rilasciare o far scorrere il dito.

Creazione di un'immagine fissa da una in movimento

VIDEO

Un singolo fotogramma di un'immagine in movimento registrata può essere salvato come immagine fissa.

Le dimensioni dell'immagine fissa da riprendere sono $2.1M$ (1920×1080).

1 Mettere in pausa la riproduzione in corrispondenza della scena che si desidera salvare come immagine fissa.

- Per facilitare l'individuazione del punto desiderato è possibile utilizzare la riproduzione al rallentatore e quella fotogramma per fotogramma.

2 Premete il tasto fino in fondo.

- La data in cui è stata registrata l'immagine in movimento diventerà la data di registrazione anche dell'immagine fissa.
- La qualità sarà diversa da quella delle immagini fisse normali.

Indice fotogrammi Highlight&Time

VIDEO

Come anteprima viene visualizzata un'immagine della scena tratta dalla ricerca desiderata. È possibile riprodurre la scena da qualsiasi punto si desidera.

- Muovere la leva dello zoom verso il lato **Q** e impostare la visualizzazione delle anteprime su **Indice fotogrammi Highlight&Time**. (→ 28)



1 Sfiore **☰**.

- Per visualizzare la pagina successiva (precedente) nei casi che seguono:
 - Far scorrere la schermata delle anteprime verso l'alto (verso il basso) tenendola premuta.
 - Attivare il menu a sfioramento, quindi sfiorare **▲** (su)/**▼** (giù) sulla leva di scorrimento delle anteprime.



2 Sfiore la condizione di ricerca desiderata.

[3 SEC.]/[6 SEC.]/[12 SEC.]/[MINUTI]/[VISO]*/[EVIDENZIATO]*

- * L'indicazione non viene visualizzata per le scene in formato iFrame.
- Quando la selezione è impostata su [VISO], verrà selezionata la parte in cui è stato effettuato il riconoscimento viso, se è stata registrata chiaramente. Questa verrà poi visualizzata come anteprima.
- Se si seleziona [EVIDENZIATO], verrà identificata e visualizzata come anteprima una parte registrata nitidamente.

3 (Quando è selezionato [MINUTI])

Sfiore **▲**/**▼** per impostare il tempo.

- È possibile impostare fino a un massimo di 60 minuti.
- Sfiore [ENTER].



4 Sfiore l'anteprima da riprodurre.

- È possibile visualizzare l'anteprima successiva (precedente) sfiorando **◀**/**▶**.

Ripetizione della riproduzione

VIDEO

Al termine della riproduzione dell'ultima scena, inizia la riproduzione della prima.

MENU : [IMP. VIDEO] → [RIPETI P.] → [ON]

Verrà visualizzata l'indicazione **↺** nella visualizzazione a schermo intero.

- Tutte le scene vengono riprodotte ripetutamente. (Quando si riproducono immagini in movimento per data, tutte le scene presenti alla data selezionata vengono riprodotte ripetutamente.)

Ripristino della riproduzione precedente

VIDEO

Se la riproduzione di una scena è stata interrotta a metà, è possibile ripristinare la riproduzione dal punto in cui era stata interrotta.

MENU : [IMP. VIDEO] → [RIPRENDI] → [ON]

Se è stata interrotta la riproduzione di immagini in movimento, viene visualizzata l'indicazione ►► nella visualizzazione delle anteprime della scena interrotta.

- Il punto di ripristino memorizzato viene cancellato se si spegne l'unità o se si modifica la modalità. (l'impostazione di [RIPRENDI] viene mantenuta.)

Zoomata su un'immagine fissa durante la riproduzione (zoom in riproduzione)

PHOTO

È possibile eseguire una zoomata in avanti sfiorando un'immagine fissa durante la riproduzione.

1 Sfiurare e tenere premuta la parte che si desidera ingrandire durante la riproduzione di immagini fisse.

- L'ingrandimento dell'immagine varierà nel seguente ordine: visualizzazione normale (×1) → ×2 → ×4. Continuare a sfiorare lo schermo per passare da ×1 → ×2. Sfiurare lo schermo per passare da ×2 → ×4.
- L'immagine fissa verrà ingrandita; l'effetto sarà centrato sulla parte sfiorata.

2 Passare alla posizione di maggiore ingrandimento sfiorando ▲/▼/◀/▶ o facendo scorrere il dito sullo schermo tenendolo premuto.

- La posizione dell'area ingrandita viene visualizzata per circa 1 secondo quando si esegue una zoomata in avanti (all'indietro) o si cambia la posizione dell'area stessa.
- Più l'immagine viene ingrandita, più la sua qualità si deteriora.

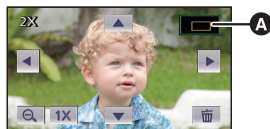

A Posizione dell'area ingrandita visualizzata

Zoomata all'indietro su un'immagine fissa ingrandita

Sfiurare  per zoomare all'indietro. (×4 → ×2 → ×1)

- Sfiurare  per tornare alla riproduzione normale (×1).

- È anche possibile eseguire le operazioni collegate allo zoom utilizzando la leva dello zoom.

Varie funzioni di riproduzione

Riproduzione di immagini in movimento/immagini fisse per data

VIDEO PHOTO

Le scene o le immagini fisse registrate nello stesso giorno possono essere riprodotte in successione.

1 Sfiurare l'icona di selezione della data. (→ 17)





A Icona di selezione della data

2 Sfiurare la data da riprodurre.

Le scene o le immagini fisse registrate alla data selezionata vengono visualizzate come anteprime.

3 Sfiurare la scena o l'immagine fissa da riprodurre.

- Se l'unità viene spenta o viene cambiata la modalità di funzionamento verrà ripristinata la riproduzione di tutte le scene o immagini fisse.
- Anche se le scene AVCHD sono state registrate lo stesso giorno, vengono raggruppate separatamente quando il loro numero supera 99. Dopo la data visualizzata nell'elenco verrà aggiunta l'indicazione -1, -2...
- Anche se le scene iFrame sono state registrate lo stesso giorno, vengono raggruppate separatamente nei seguenti casi.
 - Quando il numero delle scene è superiore a 99
 - Quando viene eseguito [AZZERA NUMERAZIONE]
- Anche se le immagini fisse sono state registrate lo stesso giorno, vengono raggruppate separatamente nei seguenti casi.
 - Quando il numero delle immagini fisse è superiore a 999
 - Quando le immagini vengono registrate in modalità scatto a raffica alta velocità (nell'elenco ordinato per data dopo la data compare l'indicazione ).
 - Quando viene eseguito [AZZERA NUMERAZIONE]
-  viene visualizzato dopo la data nell'elenco per data per le immagini fisse create a partire da immagini in movimento. (→ 68)

Riproduzione highlight

VIDEO

La parte riconosciuta come chiaramente registrata viene estratta da una registrazione lunga, e può essere riprodotta velocemente con l'aggiunta di effetti e musica.

- La riproduzione highlight non può essere utilizzata per le scene in formato iFrame.

1 Sfiurare . (→ 17)

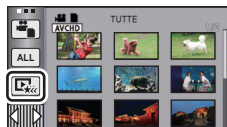

2 (Solo quando si desidera modificare le impostazioni)

Sfiurare [IMP.] per selezionare la voce da cambiare.

[IMP. SCENE]:	Selezionare la scena o la data da riprodurre.
[IMPOST. PRIOR.]:	Selezionare il soggetto cui assegnare la priorità per la riproduzione. (→ 73)
[TEMPO RIPROD.]:	Selezionare la durata della riproduzione. (→ 73)
[IMPOST. EFFETTI]:	Selezionare l'effetto per la riproduzione. (→ 73)
[SELEZ. MUSICA]:	Selezionare la musica da utilizzare durante la riproduzione. (→ 74)

3 Sfiurare [AVVIO].

- Se non si cambia [IMP. SCENE] al passaggio 2, verranno riprodotte le immagini con la data di registrazione più recente.

4 Selezionare l'operazione di riproduzione. (→ 27, 67)

- Quando la riproduzione termina o viene interrotta, viene visualizzata una schermata che consente di selezionare [REPLAY], [SCEGLI ANCORA] o [ESCI]. Sfiurare la voce desiderata.

- Se l'unità viene spenta o viene cambiata la modalità di funzionamento verrà ripristinata la riproduzione di tutte le scene.
- La riproduzione al rallentatore, la riproduzione fotogramma per fotogramma e l'utilizzo della barra di riproduzione diretta non sono possibili.

■ Impostazione Scena

1 Sfiurare [SELEZ. SCENE] o [SELEZ. DATA].

2 (Quando è selezionato [SELEZ. SCENE])

Sfiurare le scene da riprodurre.

- È possibile selezionare fino a 99 scene in successione.
- Sfiurare la scena per selezionarla; verrà visualizzata l'indicazione . Sfiurare nuovamente la scena per annullare l'operazione.

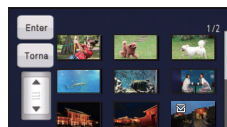

(Quando [SELEZ. DATA] è selezionato)

Sfiurare la data per la riproduzione.

- È possibile selezionare un massimo di 7 giorni.
- Quando viene sfiorata, la data viene selezionata e circondata di rosso. Sfiurare nuovamente la scena per annullare l'operazione.



3 Sfiurare [Enter]/[ENTER].

■ Impostazioni relative alla priorità

1 Sfiare [VISO] o [RICON. VISO].

- Sfiare [VISO], viene data priorità nella riproduzione a qualsiasi viso riconosciuto, compreso il viso registrato per il riconoscimento viso.

2 (Quando è selezionato [RICON. VISO])

Sfiare il viso che si desidera specificare.

- È possibile specificare fino a 6 visi, da riprodurre con priorità.
- Quando viene sfiorata, il viso salvato viene selezionato e contornato di rosso. Sfiare nuovamente il viso salvato per annullare l'operazione.
- Sfiare [ENTER]. Quando si specifica un solo viso, viene visualizzato il nome associato a tale viso. Quando si specificano più visi, viene visualizzato il numero di visi.

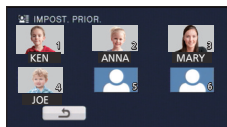

■ Impostazione del tempo di riproduzione

Sfiare il tempo di riproduzione.

- Il tempo massimo di riproduzione in [AUTO] è di circa 5 minuti.
- Il tempo di riproduzione può accorciarsi rispetto a quello impostato, o la riproduzione potrebbe non avvenire del tutto se la parte riconosciuta come chiaramente registrata è breve.



■ Impostazione degli effetti

verranno inseriti effetti quali dissolvenza, rallentatore, fermo immagine (pausa), o riproduzione sinottica.

1 Sfiare l'effetto desiderato.

[POP]: Raccomandato per situazioni divertenti, ad esempio nel caso di una festa.

[CLASSICA]: Raccomandato per soggetti in movimento lento.

[NATURA]: Raccomandato per i panorami.

[DINAMICA]: Raccomandato per soggetti in movimento veloce, ad esempio nel caso di un evento sportivo.

[NESSUNO]: L'effetto viene disattivato.



- Quando si cambia l'impostazione dell'effetto, cambierà analogamente anche l'impostazione della musica. (Per differenziare l'impostazione della musica da quella dell'effetto, modificare l'impostazione della musica dopo aver cambiato quella dell'effetto.)

2 Sfiare [ENTER].

■ Impostazione musica

1 Sfiore la musica che si desidera utilizzare.

- Quando [IMPOST. EFFETTI] è impostato su [NESSUNO], sarà possibile selezionare [SENZA MUSICA]. Quando è selezionato [SENZA MUSICA], viene riprodotto l'audio registrato al momento delle riprese.
- Per regolare il volume della musica durante la riproduzione o il test audio, azionare la leva del volume. (→ 28)

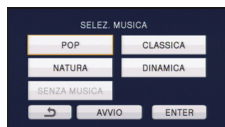

2 Sfiore [ENTER].

Per testare l'audio della musica

Sfiore [AVVIO].

- Sfiore l'opzione "altra musica" per cambiare la musica da testare.
- Sfiorendo [PAUSA] la riproduzione della musica si interrompe.

Modifica delle impostazioni di riproduzione e riproduzione della presentazione

1 Sfiore . (→ 17)



2 (Solo quando si desidera modificare le impostazioni)

Sfiore [IMP.] per selezionare la voce da cambiare.

- [IMPOSTA DATA]: Selezionare la data da riprodurre.
- [IMPOST. EFFETTI]: Selezionare l'effetto per la riproduzione.
- [INTERV. DIAP.]: Selezionare l'intervallo tra le immagini fisse al momento della riproduzione.
- [SELEZ. MUSICA]: Selezionare la musica da utilizzare durante la riproduzione.

3 (Quando è selezionato [IMPOSTA DATA])

Sfiore la data da riprodurre.



(Quando [IMPOST. EFFETTI] è selezionato)

Sfiore l'effetto desiderato.

- Quando si cambia l'impostazione dell'effetto, cambierà analogamente anche l'impostazione della musica. (Per differenziare l'impostazione della musica da quella dell'effetto, modificare l'impostazione della musica dopo aver cambiato quella dell'effetto.)
- Quando è impostato [IMPOST. EFFETTI], [INTERV. DIAP.] non può essere impostato.



(Quando [INTERV. DIAP.] è selezionato)

Sfiorare l'intervallo di riproduzione per la presentazione.

- [BREVE]:** Circa 1 secondo
[NORMALE]: Circa 5 secondi
[LUNGO]: Circa 15 secondi

(Quando [SELEZ. MUSICA] è selezionato)

Sfiorare il suono desiderato.

- Per regolare il volume della musica durante la riproduzione della presentazione o il test audio, azionare la leva del volume. (→ 28)
- Sfiorare [ENTER].

(Per testare l'audio musicale)

Sfiorare [AVVIO] e avviare il test dell'audio.

- Sfiorare l'opzione "altra musica" per cambiare la musica da testare.
- Sfiorando [PAUSA] la riproduzione della musica si interrompe.

4 Sfiorare [AVVIO].

5 Selezionare l'operazione di riproduzione. (→ 27)

- Quando la riproduzione termina o viene interrotta, viene visualizzata una schermata che consente di selezionare [REPLAY], [SCEGLI ANCORA] o [ESCI]. Sfiorare la voce desiderata.



Eliminazione di scene/immagini fisse

VIDEO PHOTO

Le scene/immagini fisse eliminate non possono essere ripristinate; controllare dunque bene i contenuti prima di procedere con l'eliminazione.

◇ Passare alla modalità di funzionamento  .

■ Per eliminare la scena o l'immagine fissa che si sta riproducendo

Sfiorare  mentre è in corso la riproduzione delle scene o delle immagini fisse da eliminare.



■ Per eliminare le scene o le immagini fisse dalla schermata delle anteprime

● Passare alla visualizzazione delle anteprime delle scene o delle immagini da eliminare. (→ 27)

1 Sfiorare . (→ 17)

● Quando sono impostati la visualizzazione a tutto schermo o l'indice fotogrammi Highlight&Time, la scena o l'immagine fissa che si sta visualizzando viene eliminata.



2 Sfiorare [TUTTE], [MULTI] o [SINGOLA].

● Tutte le scene o le immagini fisse visualizzate come anteprime verranno eliminate selezionando [TUTTE]. (Quando si riproducono scene o immagini in movimento per data, tutte le scene o immagini in movimento presenti alla data selezionata verranno eliminate.)

● Le scene protette/immagini fisse non si possono eliminare.



3 (Quando [MULTI] è selezionato al passaggio 2)

Sfiorare la scena/immagine fissa da eliminare.

● Sfiorare la scena/immagine fissa per selezionarla; nelle anteprime verrà visualizzata l'indicazione . Sfiorare nuovamente la scena/immagine fissa per annullare l'operazione.

● È possibile selezionare fino a 99 scene da eliminare.

(Quando [SINGOLA] è selezionato al passaggio 2)

Sfiorare la scena/immagine fissa da eliminare.

● La scena/l'immagine fissa sfiorata viene eliminata.

4 (Quando [MULTI] è selezionato al passaggio 2)

Sfiorare [Elimina].

● Per cancellare altre scene/immagini fisse, ripetere i passaggi 3-4.

Per interrompere l'eliminazione prima del termine

Sfiorare [ANNULLA] durante l'eliminazione.

- Le scene o le immagini fisse già eliminate quando viene annullata l'eliminazione non possono essere ripristinate.

Per completare la modifica

Sfiorare [Torna].

-
- È possibile inoltre eliminare le scene sfiorando [MENU], selezionando [MOD. SCENA] → [ELIMINA] → [TUTTE], [MULTI] o [SINGOLA].
 - È possibile inoltre eliminare le immagini fisse sfiorando [MENU], selezionando [IMP. IMM.] → [ELIMINA] → [TUTTE], [MULTI] o [SINGOLA].
 - Mentre è in corso la riproduzione Highlight o la riproduzione di un disco quando l'unità è collegata ad un masterizzatore DVD (opzionale), non è possibile eliminare le scene/le immagini fisse.
 - Le scene che non possono essere riprodotte (le anteprime sono visualizzate come ) non si possono eliminare.
 - Se è impostata l'opzione [TUTTE], l'eliminazione può richiedere diverso tempo se vi sono molte scene o immagini fisse.
 - Se si eliminano scene registrate su altri prodotti o immagini fisse conformi allo standard DCF con questa unità, è possibile che vengano eliminati tutti i dati collegati alle scene/immagini fisse.
 - Quando vengono eliminate immagini fisse registrate su una scheda SD con altri prodotti, è possibile che vengano cancellate immagini fisse (diverse da JPEG) che non possono essere riprodotte su questa unità.

Divisione di una scena (AVCHD)

VIDEO

È possibile dividere una scena AVCHD. Dopo la divisione è possibile eliminare qualsiasi parte indesiderata della scena.

- Passare alla modalità  e sfiorare l'icona di selezione della modalità di riproduzione. Quindi impostare [VIDEO/FOTO] su [AVCHD]. (→ 27)

1 Selezionare il menu.

MENU : [MOD. SCENA] → [DIVIDI] → [IMP.]

2 Sfiocare la scena da dividere.

3 Sfiocare per impostare il punto di divisione.

- L'utilizzo della riproduzione al rallentatore o con moviola facilita la ricerca del punto in cui si desidera dividere la scena. (→ 67)
- Sfiocare [SI] per continuare a dividere la stessa scena. Per dividere altre scene, sfiorare [NO] e ripetere i passaggi 2-3.



4 Sfiocare [Torna] per completare la divisione.

- È possibile eliminare le parti indesiderate. (→ 76)

Per eliminare tutti i punti di divisione

MENU : [MOD. SCENA] → [DIVIDI] → [CANC.TUTTO]

- Le scene eliminate dopo la divisione non possono essere ripristinate.
- Non è possibile dividere una scena se si sta riproducendo un disco con l'unità collegata a un masterizzatore DVD (opzionale), o se il numero di scene relative a una certa data supera le 99.
- Se la durata della scena è breve, è possibile che non si riesca a dividerla.
- I dati che sono stati registrati o modificati su un altro dispositivo non possono essere divisi e i punti di divisione non possono essere cancellati.
- Se si eliminano le informazioni personali nelle scene divise, verranno eliminate nel momento in cui si cancellano le scene divise.

Divisione di una scena da cancellare parzialmente (iFrame)

VIDEO

Dividere la scena in formato iFrame, quindi eliminare le parti non necessarie.
Divide in due le scene registrate ed elimina la prima o l'ultima parte.

Le scene eliminate dopo la divisione non possono essere ripristinate.

- Passare alla modalità  e sfiorare l'icona di selezione della modalità di riproduzione. Quindi impostare [VIDEO/FOTO] su [iFrame]. (→ 27)

1 Selezionare il menu.

 : [MOD. SCENA] → [DIV.& ELIM.]

2 Sfiore la scena da dividere.

3 Sfiore per impostare il punto di divisione.

- L'utilizzo della riproduzione al rallentatore o con moviola facilita la ricerca del punto in cui si desidera dividere la scena. (→ 67)
- Impostare il punto di divisione in modo che la parte da eliminare superi i 2 secondi e quella da tenere superi i 3 secondi.



4 Sfiore la parte da eliminare.

5 Sfiore [SI] e controllare la parte di eliminare riproducendola.

- Quando si sfiora [NO] viene visualizzato un messaggio di conferma. Andare al passaggio 7.

6 Arrestare la riproduzione.

- Verrà visualizzato un messaggio di conferma.

7 Sfiore [SI].

- Per continuare a dividere ed eliminare altre scene, Ripetere i passaggi da 2 a 7.

Per completare la modifica

Sfiore [Torna].

- Se la durata della scena è breve, è possibile che non si riesca a dividerla.
- Il punto di divisione effettivo potrebbe risultare diverso da quello selezionato.

Eliminazione delle informazioni personali

VIDEO





Elimina le informazioni relative al riconoscimento viso dalle scene in cui sono stati riconosciuti dei visi.

- Passare alla modalità  e sfiorare l'icona di selezione della modalità di riproduzione. Quindi impostare [VIDEO/FOTO] su [AVCHD]. (→ 27)
- Le informazioni personali non vengono registrate sulle scene in formato iFrame.

1 Selezionare il menu.

MENU : [IMP. VIDEO] → [CANCELLA INFO PERSONALI]

2 Sfiore le scene da cui si desidera eliminare le informazioni personali.

- L'indicazione  viene visualizzata sulle scene nelle quali sono stati riconosciuti dei visi. Sfiore una delle scene su cui appare l'indicazione .
-  diventerà  (rosso) quando viene sfiorato. Sfiore nuovamente  (rosso) per annullare l'operazione.
- È possibile selezionare fino a 99 scene in successione.

3 Sfiore [Elimina].

- Per eliminare altre informazioni personali, ripetere i passaggi 2-3.
- Sfiore [Torna] per completare le impostazioni.

Per interrompere l'eliminazione prima del termine

Sfiore [ANNULLA] durante l'eliminazione di informazioni personali.

- Le informazioni personali già eliminate al momento dell'annullamento non possono essere ripristinate.
- Mentre è in corso la riproduzione di un disco quando l'unità è collegata e un masterizzatore DVD (opzionale), non è possibile eliminare le scene/le immagini fisse.

Protezione di scene/immagini fisse

VIDEO PHOTO

È possibile proteggere le scene/immagini fisse in modo che non vengano eliminate accidentalmente.

(Anche se si proteggono alcune scene/immagini fisse, con la formattazione del supporto verranno comunque eliminate.)

- Passare alla modalità di funzionamento  .

1 Selezionare il menu.

MENU : [IMP. VIDEO] o [IMP. IMM.] → [PROTEZ. SCENA]

2 Sfiore la scena/immagine fissa da proteggere.

- Sfiore la scena/immagine fissa per selezionarla; nelle anteprime verrà visualizzata l'indicazione . Sfiore nuovamente la scena/immagine fissa per annullare l'operazione.
- Sfiore [Torna] per completare le impostazioni.

- Quando è selezionata la riproduzione di un disco mentre è collegato un masterizzatore DVD (opzionale), non è possibile proteggere le scene/immagini fisse.

Impostazione DPOF

PHOTO

È possibile scrivere i dati selezionando le immagini fisse da stampare e il numero di stampe (dati DPOF) sulla scheda SD. (Copiare sulla scheda SD le immagini fisse registrate nella memoria interna o sull'HDD prima di eseguire le impostazioni DPOF.)

- **Passare alla modalità**  e sfiorare l'icona di selezione della modalità di riproduzione. Quindi impostare [SUPPORTO] su [SCHEDA SD] e [VIDEO/FOTO] su [IMMAGINE]. (→ 27)

■ Cos'è il DPOF?

DPOF (Digital Print Order Format) è un formato che consente all'utente di una videocamera digitale di definire quali delle immagini presenti sulla scheda SD stampare, insieme a informazioni sul numero di copie che si desidera stampare. (Si noti che al momento non tutti i servizi commerciali di stampa supportano questa funzionalità.)

1 Selezionare il menu.

MENU : [IMP. IMM.] → [IMP.DPOF] → [IMP.]

2 Sfiore l'immagine fissa da impostare.

3 Sfiore / per impostare il numero di stampe.

- È possibile selezionare sino a 999 stampe. (Le immagini selezionate possono essere stampate con una stampante che supporta DPOF.)
- Per annullare l'impostazione, impostare il numero di stampe su [0].



4 Sfiore [ENTER].

- Per impostare altre immagini fisse, ripetere i passaggi 2-4.
- Sfiore [Torna] per completare le impostazioni.

Per annullare tutte le impostazioni del DPOF

MENU : [IMP. IMM.] → [IMP.DPOF] → [CANC.TUTTO]

- Quando è selezionata la riproduzione di un disco mentre è collegato un masterizzatore DVD (opzionale), non è possibile effettuare le impostazioni DPOF per le scene/immagini fisse.
- Non è possibile aggiungere la data di registrazione alle immagini da stampare utilizzando le impostazioni del DPOF.

Unione delle scene registrate in sequenza [HDC-TM80]

VIDEO

La scena registrata (→ 52) in sequenza nella memoria incorporata e la continuazione della scena nella scheda SD possono essere riunite su una scheda SD.

Scena registrata in sequenza

Unione delle scene registrate in sequenza

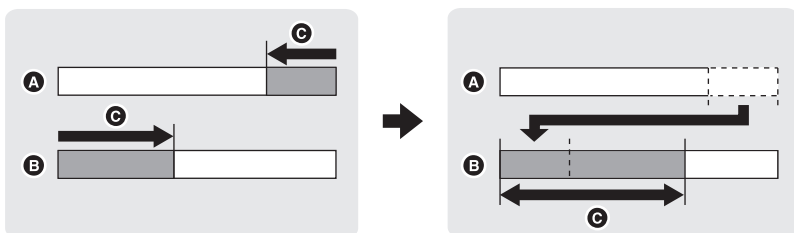

- A** Memoria incorporata
- B** Scheda SD
- C** Registrazione in sequenza

• Passare alla modalità  e sfiorare l'icona di selezione della modalità di riproduzione. Quindi impostare [VIDEO/FOTO] su [AVCHD]. (→ 27)

1 Inserire la scheda SD utilizzata per la registrazione in sequenza.

2 Selezionare il menu.

MENU : [MOD. SCENA] → [UNIONE SCENE RELAY]

3 Quando appare il messaggio di conferma, sfiorare [SI].

• La scena presente nella memoria interna verrà eliminata. (Le scene protette presenti nella memoria interna non verranno eliminate.)

4 Sfiore [ESCI] quando viene visualizzato il messaggio di completamento dell'unione della scena registrata in sequenza.

- Viene indicata la visualizzazione delle anteprime della scheda SD.
- Le informazioni relative alla registrazione in sequenza verranno eliminate dopo che le scene in sequenza saranno state combinate e sarà nuovamente possibile la registrazione in sequenza.
- Quando le scene registrate in sequenza nella memoria interna o sulla scheda SD vengono eliminate, non sarà possibile unirle.

Per eliminare le informazioni relative alla registrazione in sequenza

MENU : [MOD. SCENA] → [CANCELLA INFO RELAY]

- Quando le informazioni relative alla sequenza verranno eliminate, la combinazione delle scene in sequenza non sarà più possibile.

La combinazione della scena in sequenza non può essere effettuata se lo spazio disponibile sulla scheda SD è inferiore a quello della scena in sequenza nella memoria incorporata. Si raccomanda di combinare la scena in sequenza usando un masterizzatore di DVD o HD Writer AE 3.0.

- Quando è selezionata la riproduzione di un disco mentre è collegato un masterizzatore DVD (opzionale), non è possibile unire le scene registrate in sequenza o cancellare le informazioni relative alla sequenza.
- Quando vengono cancellate le informazioni personali relative alla scena registrata in sequenza nella memoria interna o sulla scheda SD, le informazioni personali relative alla scena combinata non verranno registrate.

Visione di video/immagini sul televisore

VIDEO PHOTO

Controllare i terminali sul televisore e utilizzare un cavo compatibile. La qualità dell'immagine può variare a seconda dei terminali utilizzati per la connessione.

- A** Immagini ad alta definizione
- 1** Terminale HDMI
- 2** Terminale component
- 3** Terminale video



- **Utilizzare il multi cavo AV (in dotazione) o il mini cavo HDMI (opzionale) e controllare le impostazioni di uscita. (→ 87)**
- HDMI è l'interfaccia per dispositivi digitali. Se si collega questa unità a un televisore ad alta definizione compatibile con HDMI e quindi si riproducono delle immagini registrate ad alta definizione, è possibile vederle con una definizione elevata e con una grande qualità audio.

1 Collegare l'unità ad un televisore.

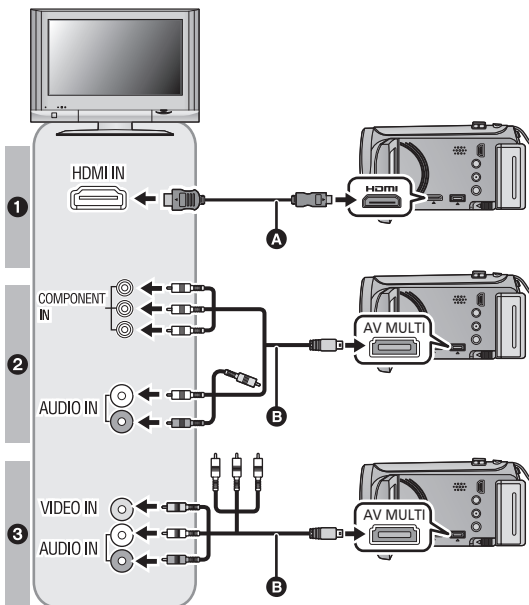

- A** Mini cavo HDMI (opzionale)
- Accertarsi di collegare l'unità al terminale HDMI.
- B** Multi cavo AV (in dotazione)

Qualità dell'immagine

- 1** Immagini ad alta definizione quando si collega l'unità a un terminale HDMI
- 2** Immagini ad alta definizione quando si collega l'unità a un terminale Component compatibile con 1080i
Immagini standard quando si collega l'unità a un terminale Component compatibile con 576i
- 3** Immagini standard quando si collega l'unità a un terminale video

- Controllare che gli spinotti siano inseriti fino in fondo.
- Utilizzare sempre un mini cavo HDMI originale Panasonic (RP-CDHM15, RP-CDHM30; opzionale).
- Non utilizzare multi cavi AV diversi da quello fornito in dotazione.
- Quando si collega l'unità al terminale Component del televisore, lo spinotto giallo del multi cavo AV non è necessario.
- Quando si collega l'unità al terminale AV del televisore TV, non collegare il terminale Component del multi cavo AV. L'immagine non verrà visualizzata quando è collegato contemporaneamente il terminale Component.

2 Selezionare l'ingresso video sul televisore.

- Esempio:
Selezionare il canale [HDMI] con un mini cavo HDMI.
Selezionare il canale [Component] o [Video 2] con un multi cavo AV.
(Il nome del canale può differire a seconda del televisore collegato.)
- Controllare l'impostazione dell'ingresso (l'interruttore di ingresso) e l'impostazione dell'ingresso audio dell'apparecchio TV. (Per ulteriori informazioni, leggere le istruzioni d'uso dell'apparecchio TV.)

3 Passare alla modalità per avviare la riproduzione.

Cavi	Elementi di riferimento
A Mini-cavo HDMI (opzionale)	<ul style="list-style-type: none"> ● Collegamento con un minicavo HDMI (→ 87) ● Riproduzione utilizzando VIERA Link (→ 88)
B Multi cavo AV (in dotazione)	<ul style="list-style-type: none"> ● Collegamento con il multi cavo AV (→ 87)



- Quando il multi cavo AV è collegato a questa unità, verrà visualizzata la schermata di impostazione della destinazione del multi cavo AV. Sfiore [COMPONENT] o [USC. AV] a seconda del terminale collegato al televisore. (→ 87)
- Se sono collegati contemporaneamente un minicavo HDMI e un multi cavo AV, la priorità in uscita verrà data nell'ordine al minicavo HDMI, al multi cavo AV.

■ **Per visualizzare le immagini su un normale televisore (4:3) o quando i bordi dell'immagine non vengono visualizzati sullo schermo**

Modificare l'impostazione del menu per visualizzare correttamente l'immagine. (Controllare l'impostazione del televisore.)

MENU : [IMPOSTA] → [ASPETTO TV] → [4:3]

Esempio di immagini in formato [16:9] su un TV di dimensioni normali (4:3)

Impostazione [ASPETTO TV]	
[16:9]	[4:3]
	

- Se la videocamera è collegata a un televisore widescreen, regolare l'impostazione del formato sul televisore. (Per ulteriori informazioni consultare le istruzioni per l'uso del televisore.)

■ **Per visualizzare delle informazioni sullo schermo del televisore**

Cambiando l'impostazione del menu, è possibile visualizzare o meno sull'apparecchio TV le informazioni mostrate su schermo (icona operativa e codici di tempo, ecc.).

MENU : [IMPOSTA] → [DISPLAY EST.] → impostazione desiderata

[OFF]:

Nessuna visualizzazione

[SEMPLICE]*:

Viene visualizzata una parte delle informazioni

[DETTAGLI]:

Vengono visualizzate tutte le informazioni

* Questa impostazione è disponibile solo in modalità Registrazione.

Per informazioni sui televisori Panasonic in cui è possibile inserire direttamente una scheda SD nell'apposito slot e quindi riprodurla, visitare il seguente sito di assistenza.

<http://panasonic.net/>

- Le scene in formato iFrame non possono essere riprodotte su un televisore.
- Per dettagli su come eseguire la riproduzione, vedere le istruzioni d'uso dell'apparecchio TV.

Collegamento con un minicavo HDMI

Selezionare il metodo di output HDMI desiderato.

MENU : [IMPOSTA] → [RISOL. HDMI] → [AUTO]/[1080i]/[576p]

- [AUTO] determina automaticamente la risoluzione di uscita in base alle informazioni provenienti dal televisore collegato.
Se non appaiono immagini sull'apparecchio TV quando l'impostazione è [AUTO], passare alla modalità [1080i] o [576p] che consentirà la visualizzazione delle immagini sull'apparecchio TV. (Consultare le istruzioni d'uso dell'apparecchio TV.)

Collegamento con il multi cavo AV

È possibile cambiare l'impostazione di output del connettore multi AV.

MENU : [IMPOSTA] → [AV MULTI] → impostazione desiderata

[COMPONENT]: Quando si collega l'unità al terminale Component

[USC. AV]: Quando si collega l'unità al terminale video

Modifica delle impostazioni dell'uscita Component

MENU : [IMPOSTA] → [COMPONENT] → impostazione desiderata

[576i]: Quando si collega l'unità al terminale component su un televisore compatibile con 576i.
(La riproduzione viene eseguita con una qualità delle immagini standard.)

[1080i]: Quando si collega l'unità al terminale component su un televisore compatibile con 1080i.
(La riproduzione viene eseguita con una qualità delle immagini ad alta definizione.)

Riproduzione utilizzando VIERA Link

VIDEO PHOTO

Cos'è VIERA Link (HDAVI Control™)?

- Questa funzione consente di utilizzare il telecomando per TV Panasonic per facilitare l'esecuzione delle operazioni quando questa unità è stata collegata a un dispositivo VIERA Link compatibile utilizzando un mini-cavo HDMI (opzionale) per operazioni collegate automatiche. (Non tutte le operazioni sono possibili.)
- VIERA Link è una funzione esclusiva di Panasonic incorporata nella funzione di controllo HDMI utilizzando le specifiche dello standard HDMI CEC (Consumer Electronics Control). Se la videocamera è collegata a dispositivi compatibili con lo standard HDMI CEC prodotti da altre aziende, non garantiamo la corretta esecuzione delle operazioni.
Quando si utilizzano apparecchi prodotti da altre aziende compatibili con VIERA Link, vedere le rispettive istruzioni per l'uso.
- Questa unità è compatibile con VIERA Link Ver.5. VIERA Link Ver.5 è la più recente versione sviluppata da Panasonic, ed è anche compatibile con i dispositivi Panasonic VIERA Link esistenti. (Dato aggiornato a dicembre 2010)

◇ Passare alla modalità di funzionamento  .

1 Selezionare il menu.

MENU : [IMPOSTA] → [VIERA Link] → [ON]

- Se non si usa VIERA Link, impostarlo su [OFF].

2 Collegare questa unità a un televisore Panasonic compatibile con VIERA Link tramite un minicavo HDMI.

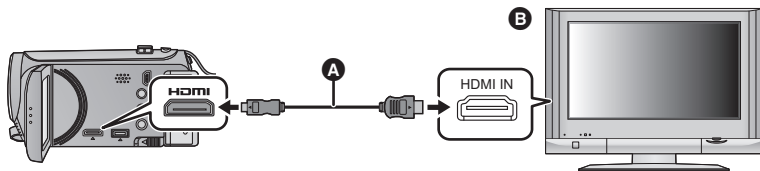

- A** Mini-cavo HDMI (opzionale)
- B** Panasonic TV compatibile con VIERA Link
- Si consiglia di collegare questa unità a un terminale HDMI diverso da HDMI1 se vi sono 2 o più terminali di ingresso HDMI sul televisore.
- VIERA Link deve essere attivato sul televisore collegato. (Per informazioni su come effettuare l'impostazione, consultare le istruzioni per l'uso del televisore.)
- Utilizzare sempre un minicavo HDMI originale Panasonic (RP-CDHM15, RP-CDHM30; opzionale).

3 Azionamento dell'unità con il telecomando del televisore.

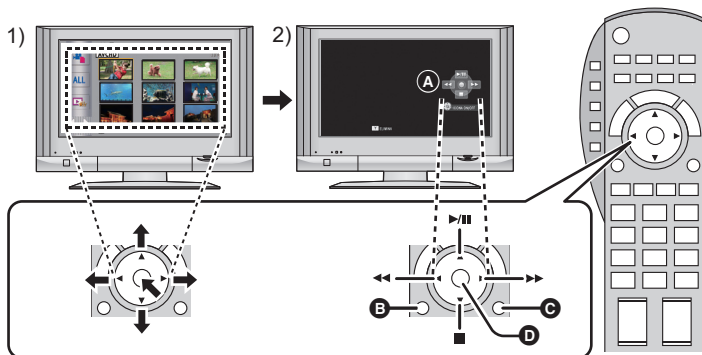

- 1) Premere il tasto verso l'alto, verso il basso, a sinistra o a destra per selezionare una scena o una immagine fissa da riprodurre, quindi premere il centro del tasto per effettuare l'impostazione.
- 2) Attivare le icone operative visualizzate sullo schermo dell'apparecchio TV utilizzando il comando a distanza dell'apparecchio TV.

A Icone

B Visualizza icone operative

C Annulla icone operative

D Visualizza/Annulla icone operative

- Le seguenti operazioni possono essere eseguite premendo i pulsanti colorati sul telecomando.
 - Verde: Visualizzazione del numero di scene/immagini fisse nella schermata delle anteprime (9 anteprime → 20 anteprime → 9 anteprime...)
Zoomata in avanti sull'immagine fissa
 - Giallo: eliminazione di scene/immagini fisse
 - Rosso: Zoomata all'indietro sull'immagine fissa

■ Altre operazioni collegate

Spegnimento dell'unità:

Se si spegne l'apparecchio TV utilizzando il telecomando del TV, si spegne anche questa unità.

Commutazione automatica dell'ingresso:

Se si effettua il collegamento con un mini-cavo HDMI e quindi si accende l'unità, il canale di ingresso dell'apparecchio TV si sintonizza automaticamente sullo schermo di questa unità. Se il televisore si trova in standby, si accenderà automaticamente (se è stato selezionato [Set] per l'impostazione [Power on link] del televisore).

- A seconda del tipo di terminale HDMI dell'apparecchio TV, il canale di ingresso potrebbe non essere commutato automaticamente. In questo caso, utilizzare il telecomando dell'apparecchio TV per commutare il canale di ingresso.

-
- Qualora non si sia certi se il televisore e l'amplificatore AV utilizzati siano compatibili con VIERA Link, consultare le istruzioni per l'uso del televisore.
 - Le operazioni disponibili quando questa unità è collegata a un televisore Panasonic variano a seconda del modello di televisore Panasonic, anche se questo è compatibile con VIERA Link. Consultate le istruzioni per l'uso del televisore per informazioni sulle operazioni supportate dal televisore.
 - Se il cavo non è compatibile con lo standard HDMI l'operazione non è possibile.

Copia tra la scheda SD e la memoria incorporata/disco rigido [HDC-TM80/HDC-HS80]

VIDEO PHOTO

Le immagini fisse o in movimento riprese con questa unità possono essere copiate tra una scheda SD inserita in questa unità e la memoria incorporata/l'HDD.

■ Controllare lo spazio utilizzato nell'unità di destinazione

È possibile controllare lo spazio utilizzato sulla scheda SD, nella memoria incorporata o sull'HDD tramite [STATO MEM] (→ 37).

- Quando si utilizza la vista a tutto schermo, o si tiene premuta un'anteprima quando si utilizza la vista con 20 o 9 immagini, vengono visualizzate la data e l'ora della registrazione quando si riproducono delle immagini in movimento, e la data di ripresa e il numero del file quando si riproducono delle immagini fisse.
- In determinate condizioni è possibile che una parte dello spazio libero residuo sulla scheda SD, nella memoria interna o sull'HDD non venga utilizzata.
- Se lo spazio libero residuo su una singola scheda SD non è sufficiente, è possibile eseguire la copia su più schede SD seguendo le istruzioni sullo schermo. In questo caso, l'ultima scena copiata su una scheda SD viene divisa automaticamente per adattarla allo spazio disponibile sulla scheda.
- Se si dividono le scene (→ 78) e si selezionano poi quelle da copiare, è possibile adattare la dimensione totale delle scene da copiare allo spazio disponibile sul supporto, o copiare solo le parti necessarie.

Copia

- Se lo spazio libero residuo sulla scheda SD non è molto, viene visualizzato un messaggio di conferma, che chiede se eseguire la copia dopo aver eliminato tutti i dati. Ricordarsi che i dati eliminati non possono essere ripristinati.
- Vedere pagina 91 per informazioni sulla durata indicativa dell'operazione di copia.

1 Passare alla modalità di funzionamento .

- Collegare una batteria carica o un alimentatore CA.

2 Selezionare il menu.

MENU : [COPIA]

HDC-TM80



Quando si copia dalla memoria incorporata alla scheda SD



Quando si copia dalla scheda SD alla memoria incorporata

- Nel caso di scene registrate in sequenza nella memoria incorporata, sullo schermo appare un messaggio. Sfiurare [S/I] ed effettuare la copia dopo aver combinato le scene registrate in sequenza sulla scheda SD. (→ 82)

HDC-HS80





Quando si copia dal disco rigido alla scheda SD



Quando si copia dalla scheda SD al disco rigido

3 Sfiurare le voci desiderate seguendo le indicazioni visualizzate sullo schermo.

- Sfiurare  per tornare al passaggio precedente.
- (Quando è selezionato [SELEZ. SCENE])
Sfiurare la scena/immagine fissa per selezionarla; nell'anteprima verrà visualizzata l'indicazione . Sfiurare nuovamente la scena/immagine fissa per annullare l'operazione.
- (Quando è selezionato [SELEZ. DATA])
Quando viene sfiorata, la data viene selezionata e circondata di rosso. Sfiurare nuovamente la scena per annullare l'operazione.
- È possibile impostare fino a 99 scene/immagini fisse o 99 date in successione.
- Se per la copia sono necessarie 2 o più schede SD, cambiare la scheda seguendo le istruzioni sullo schermo.

4 Sfiurare [ESCI] quando viene visualizzato il messaggio di completamento della copia.

- Vengono visualizzate le anteprime delle immagini presenti sull'unità di destinazione della copia.

Per interrompere la copia prima del termine

Sfiurare [ANNULLA] durante la copia.

Durata indicativa dell'operazione di copia

Per copiare 4 GB di immagini in movimento:

5 minuti a 15 minuti

Per copiare circa 600 MB di immagini fisse (Dimensioni dell'immagine ):

3 minuti a 5 minuti

Se si cancellano le immagini in movimento o le immagini fisse dopo il completamento della copia, accertarsi di riprodurre le immagini in movimento o le immagini fisse per verificare che siano stati copiati correttamente prima della cancellazione.

- Quando è selezionata la riproduzione di un disco mentre è collegato un masterizzatore DVD (opzionale), i menu non vengono visualizzati.
- A seconda delle seguenti condizioni, il tempo impiegato per la copia può essere maggiore.
 - Il numero di scene registrate è grande.
 - La temperatura dell'unità è alta.
- Se sull'unità di destinazione della copia sono già state registrate alcune immagini fisse o in movimento, è possibile che ad esse venga assegnata la stessa data o che non vengano visualizzate quando si sceglie l'elenco per data.
- Le immagini in movimento registrate su un altro dispositivo potrebbero non essere copiate. I dati registrati con un PC come HD Writer AE 3.0 non possono essere copiati.
- La protezione e le impostazioni DPOF verranno cancellate sulle immagini in movimento copiate quando si copiano immagini in movimento e immagini fisse protette e con impostazioni DPOF.
- Non è possibile modificare l'ordine in cui le scene o le immagini fisse sono state copiate.

Collegamento di un masterizzatore DVD per eseguire una copia su disco/riprodurre un disco

VIDEO PHOTO







Le immagini in movimento o le immagini fisse registrate con questa unità possono essere copiate su un disco DVD collegando un masterizzatore DVD (opzionale) a questa unità mediante un cavo di collegamento USB (in dotazione al masterizzatore DVD). Il disco DVD copiato può anche essere riprodotto.

- Per informazioni sull'utilizzo del masterizzatore di DVD, leggere le sue istruzioni d'uso.
- Le scene in formato iFrame non possono essere copiate su disco. Per effettuare un backup copiarle su un PC. (→ 103)

Preparazione per la copia/riproduzione

Si consiglia di utilizzare un masterizzatore di DVD Panasonic VW-BN01.

■ Dischi che possono essere utilizzati per la copia

Tipo di disco	DVD-RAM 	DVD-RW  / +RW 	DVD-R  / DVD-R DL  / +R  / +R DL 
Copia* ¹	○	○	○
Copia aggiuntiva* ²	○	—	—
Formato* ³	○	○	—

*1 Utilizzare un nuovo disco. È possibile eseguire una copia aggiuntiva solo su un DVD-RAM. Quando si esegue una copia su un DVD-RW, DVD-R, DVD-R DL, +RW, +R o +R DL, il disco viene finalizzato automaticamente per consentirne la riproduzione su altri apparecchi, e non è possibile eseguire copie aggiuntive.

*2 Per la copia aggiuntiva è possibile utilizzare solo DVD-RAM copiati con un masterizzatore DVD o HD Writer AE 3.0.

*3 Collegare questa unità a un masterizzatore DVD prima di eseguire la formattazione. Se si formatta un disco usato, sarà poi possibile copiare su tale disco. Ricordarsi che se un disco viene formattato tutti i dati che contiene verranno cancellati. (→ 98)

- Consigliamo di usare i dischi indicati nelle istruzioni operative del masterizzatore di DVD. Per maggiori informazioni sui dischi consigliati e la loro gestione, vedere le istruzioni d'uso del masterizzatore di DVD.

1 Collegare l'adattatore CA (in dotazione al masterizzatore DVD) al masterizzatore DVD.

- Non è possibile alimentare il masterizzatore DVD da questa unità.

2 Collegare questa unità all'alimentatore CA e passare alla modalità .

3 Collegare questa unità al masterizzatore DVD con il cavo di collegamento USB (in dotazione con masterizzatore di DVD).

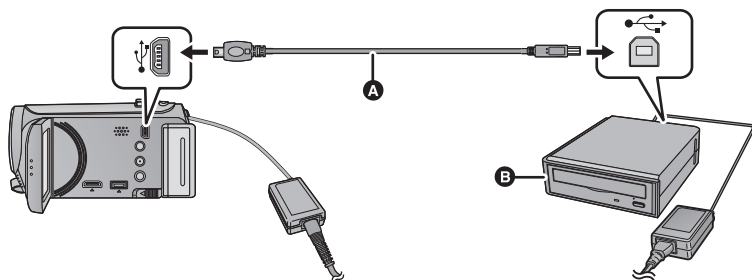

A Cavo di collegamento USB (in dotazione con masterizzatore DVD)

B Masterizzatore DVD (opzionale)

- Inserire gli spinotti fino a fine corsa.

4 Inserire il disco nel masterizzatore DVD.

- Inserire il disco DVD con il lato di registrazione rivolto verso il basso quando si utilizza il masterizzatore di DVD.

5 Sfiurare la voce desiderata.

[MAST. DISCO]:

Per informazioni sulla copia dei dischi vedere pagina 94.

[LEGGI DISCO]:

Per informazioni sulla riproduzione dei dischi copiati, vedere pagina 97.



Per interrompere il collegamento con il masterizzatore DVD

Sfiurare [ESCI].

- Scollegare il cavo di collegamento USB da questa unità.



Copia su dischi

- Non è possibile effettuare una copia da più schede SD a 1 disco. (È possibile effettuare copie aggiuntive solo su un DVD-RAM.)
- Non è possibile copiare sullo stesso disco immagini in movimento insieme ad immagini fisse o immagini in movimento con qualità dell'immagine diversa (qualità dell'immagine AVCHD e qualità standard).
- Le scene in formato iFrame non possono essere copiate su disco. Per effettuare un backup copiarle su un PC. (→ 103)
- **HDC-TM80**
Quando si copia una scena dalla memoria incorporata al disco che comprende una scena registrata in sequenza, la continuazione della scena che si trova sulla scheda SD verrà copiata insieme sul disco.

1 Collegare questa unità a un masterizzatore DVD in preparazione per la copia. (→ 92)

2 Sfiore [MAST. DISCO].

3 Sfiore le voci desiderate seguendo le istruzioni visualizzate sullo schermo.

- Sfiore  per tornare al passaggio precedente.
- (Quando è selezionato [SELEZ. SCENE])
Sfiore la scena/immagine fissa per selezionarla; nell'anteprima verrà visualizzata l'indicazione . Sfiore nuovamente la scena/immagine fissa per annullare l'operazione.
- (Quando è selezionato [SELEZ. DATA])
Quando viene sfiorata, la data viene selezionata e circondata di rosso. Sfiore nuovamente la scena per annullare l'operazione.
- È possibile selezionare fino a 99 scene/99 date in successione.

4 Sfiore [AVVIO].

- Quando sono necessari 2 o più dischi per la copia, seguire le istruzioni su schermo per passare da un disco all'altro.
- Quando si esegue una copia aggiuntiva su un DVD-RAM usato possono essere necessari più dischi di quelli indicati.
- Al termine della copia espellere il disco.
- Quando il disco copiato viene riprodotto su un altro dispositivo e viene visualizzato l'elenco delle scene, queste sono ordinate per data.

■ Formati di registrazione quando si copiano immagini in movimento

[ALTA DEFINIZ.]:

Le immagini registrate ad alta definizione con questa unità vengono copiate così come sono.

[STANDARD] ([XP]/[SP]):

Le immagini vengono convertite nella qualità standard originale e poi copiate.

- Poiché nel formato [XP] la qualità delle immagini è migliore rispetto al formato [SP], la quantità di dati da copiare aumenta e quindi possono essere necessari più dischi rispetto a [SP].

Prima di cancellare i dati sul supporto dopo il completamento della copia, accertarsi di riprodurre i dischi per verificare che siano stati copiati correttamente prima della cancellazione. (→ 97)

Nota importante

- Quando quando si collega un masterizzatore di DVD opzionale a questa unità per copiare un disco, non inserire un disco con registrate immagini in movimento ad alta definizione in dispositivi che non supportano il formato AVCHD. In alcuni casi il disco potrebbe rimanere bloccato all'interno del dispositivo. Il disco non verrà riprodotto su dispositivi che non supportano il formato AVCHD.
- Quando si inserisce un disco contenente immagini in movimento/immagini fisse in altri dispositivi, è possibile che venga chiesto se si desidera formattare il disco. Non formattare il disco, perché i dati eliminati non possono più essere ripristinati.

Durata indicativa dell'operazione di copia su disco

Per copiare delle immagini in movimento fino a occupare completamente un disco

Tipo di disco	Tempo di copia		
	[AVCHD]	[STANDARD] ([XP])	[STANDARD] ([SP])
DVD-RAM	Circa da 50 min a 1 h 20 min	Circa da 1 h 30 min a 2 h 30 min	Circa da 3 h a 5 h
DVD-RW* /+RW*	Circa da 35 min a 1 h 15 min		
DVD-R* /+R*	Circa da 15 min a 45 min		

* Anche se la quantità di dati da copiare è piccola, il tempo necessario per la copia può essere molto vicino a quello indicato nella tabella.

- Quando si copiano delle immagini in movimento di qualità standard su un disco, l'autonomia di registrazione in modalità [STANDARD] ([XP]) è di circa 1 ora, mentre in modalità [STANDARD] ([SP]) è di circa 2 ore.

Per copiare circa da 600 MB di immagini fisse (Dimensioni dell'immagine $\boxed{3M}$)

Tipo di disco	Tempo di copia
DVD-RAM/DVD-RW/DVD-R/+RW/+R	Circa da 10 min a 30 min

- Il tempo di copia per i DVD-R DL/+R DL è circa doppio o triplo rispetto a quello per i DVD-R/+R.
- A seconda delle seguenti condizioni o a seconda dei dischi, il tempo impiegato per la copia può essere maggiore rispetto ai tempi indicati. Attendere sino a che non comparirà l'indicazione della fine della copia.
 - Quando il numero di scene registrate è grande
 - Quando la temperatura del masterizzatore di DVD è diventata elevata

-
- **Il disco copiato può essere riprodotto collegando questa unità ad un masterizzatore di DVD.**
 - Non spegnere questa unità o il masterizzatore di DVD o scollegare il cavo di connessione USB durante la copia. Inoltre, non scuotere questa unità o il masterizzatore di DVD.
 - Non è possibile interrompere la copia mentre è in corso.
 - Non è possibile modificare l'ordine in cui le scene sono state copiate.
 - Dati registrati su un altro dispositivo potrebbero non essere copiati.
 - Quando per la copia sono necessari 2 o più dischi, l'ultima scena copiata su un disco viene automaticamente divisa per adattarla allo spazio disponibile su disco.
 - La copia può richiedere un numero maggiore o minore di dischi rispetto a quanto indicato quando la divisione delle scene è stata eseguita automaticamente ecc.
 - Per i dischi copiati utilizzando [STANDARD] ([XP])/[STANDARD] ([SP]), non è possibile selezionare la riproduzione Highlight, e [EVIDENZIATO] o [VISO] per l'indice dei fotogrammi Highlight & Time.
 - L'autonomia residua visualizzata durante la copia è puramente indicativa e si riferisce a un disco singolo.

Riproduzione del disco copiato

- È possibile riprodurre solo i dischi copiati collegando questa unità al masterizzatore DVD o creati con HD Writer AE 3.0.

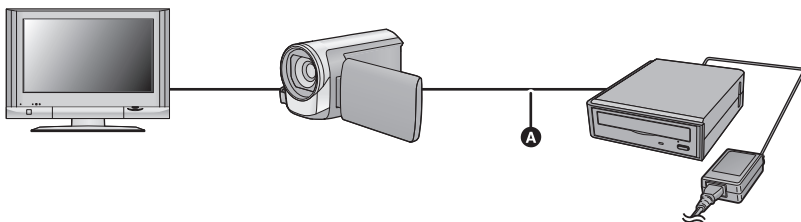

- Ⓐ Cavo di collegamento USB (in dotazione con masterizzatore DVD)

1 Collegare questa unità a un masterizzatore DVD in vista della riproduzione. (→ 92)

- Quando si riproducono su un televisore, collegare questa unità al televisore. (→ 84)

2 Sfiare la scena o l'immagine fissa da riprodurre, quindi riprodurla.

- La procedura da seguire è identica a quella descritta per la riproduzione delle immagini in movimento o immagini fisse. (→ 27, 67)
- Per tornare al passaggio 5 a pagina 93 selezionare  nella schermata delle anteprime.

-
- È possibile cambiare il supporto da riprodurre anche sfiorando l'icona di selezione della modalità riproduzione.

Quando l'unità di masterizzazione DVD è collegata, è possibile selezionare [DISCO] in [SUPPORTO] ([VIDEO] oppure è possibile selezionare [IMMAGINE] in [VIDEO/FOTO]).

Gestione dei dischi copiati

- Collegare questa unità ad un masterizzatore DVD, quindi sfiorare [LEGGI DISCO].
(→ 93)

■ Formattazione di dischi

Viene effettuata per inizializzare i dischi DVD-RAM, DVD-RW e +RW.

Ricordarsi che se un disco viene formattato, tutti i dati registrati su di esso verranno eliminati. Conservare i dati importanti su un PC e così via.

MENU : [IMP. DISCO] → [FORM.DISCO]

- Quando la formattazione è stata completata, sfiorare [ESCI] per uscire dalla schermata del messaggio.

-
- Collegare questa unità a un masterizzatore DVD per formattare i dischi.

Potrebbe non essere possibile utilizzare i dischi formattati su un altro dispositivo come un PC, ecc.

■ Protezione automatica

È possibile proteggere da scrittura un DVD-RAM quando si esegue una copia di immagini in movimento ad alta definizione o un DVD-RW quando si esegue una copia di immagini in movimento o immagini fisse ad alta definizione sul disco.

1 Selezionare il menu.

MENU : [IMP. DISCO] → [PROTEZ. AUTO] → [ON]

- Se un disco su cui è stata eseguita una copia viene inserito in un altro apparecchio senza proteggerlo, è possibile che venga chiesto se si desidera formattare il disco. Si consiglia di impostare [PROTEZ. AUTO] su [ON] per evitare la cancellazione accidentale.

2 Copia sul disco. (→ 94)

- Dopo la copia, il disco è protetto da scrittura.

Per disabilitare la protezione del disco

MENU : [IMP. DISCO] → [ANNULLA PROTEZ.]

- Dopo aver rimosso la protezione automatica sfiorare [ESCI] per chiudere la schermata del messaggio.

■ Visualizzazione delle informazioni sul disco

Vengono visualizzate informazioni quali il tipo di disco registrato, il numero di scene registrate e lo stato di finalizzazione del disco.



MENU : [IMP. DISCO] → [STATO DISCO]

- Sfiore [ESCI] per uscire dalla schermata delle informazioni.

Duplicazione con un registratore per dischi Blu-ray o un altro dispositivo di registrazione

■ Controllo prima della duplicazione

Controllare l'apparecchio utilizzato per la duplicazione.

Apparecchio utilizzato per la duplicazione	Qualità delle immagini duplicate	Per duplicare
Apparecchio dotato di alloggiamento per scheda SD	Qualità dell'immagine ad alta definizione*	Inserire direttamente la scheda SD (→ 100) 
Apparecchio dotato di terminale USB	Qualità dell'immagine ad alta definizione*	Per il collegamento utilizzare il cavo USB in dotazione (→ 100) 
Apparecchio non dotato di alloggiamento per scheda SD o terminale USB	Qualità immagini standard Questo formato consente la riproduzione su apparecchi non compatibili con l'alta definizione (AVCHD), per cui è consigliabile se si intende distribuire le immagini duplicate.	Collegamento con il multi cavo AV in dotazione (→ 102) 

* Alcuni apparecchi possono essere incompatibili con le immagini ad alta definizione (AVCHD). In tal caso, utilizzare il multi cavo AV per il collegamento ed effettuare la duplicazione con qualità delle immagini standard. (→ 102)

- Per informazioni sulla posizione dell'alloggiamento per scheda SD, del terminale USB o del terminale per il collegamento del multi cavo AV, consultare le istruzioni per l'uso dell'apparecchio.
- Le scene in formato iFrame non possono essere duplicate su schede SD o su apparecchi collegati tramite il cavo USB. Per duplicare le scene in formato iFrame, vedere a pagina 102.

Duplicazione in alta definizione

VIDEO PHOTO

È possibile eseguire la duplicazione utilizzando un lettore per dischi Blu-ray Panasonic o un masterizzatore per DVD compatibile con l'alta definizione (AVCHD).

- È possibile che non si riesca a eseguire una copia in alta definizione (AVCHD) su alcuni tipi di registratori o di supporti. Per ulteriori informazioni, vedere le istruzioni per l'uso del registratore.
- È possibile che le apparecchiature descritte non siano disponibili in determinati paesi e aree geografiche.

■ Per effettuare la duplicazione con apparecchi dotati di alloggiamento per scheda SD

È possibile effettuare la duplicazione inserendo direttamente una scheda SD.

● **HDC-TM80** / **HDC-HS80**

Per copiare delle scene o delle immagini fisse dalla memoria incorporata/HDD a una scheda SD, vedere pagina 90.

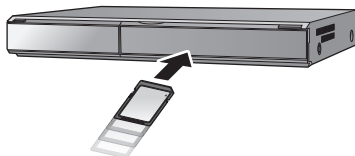

■ Per effettuare la duplicazione con apparecchi dotati di terminale USB

È possibile effettuare la duplicazione collegando un cavo USB.

- Utilizzare l'alimentatore CA per non doversi preoccupare della carica della batteria.
- **Accendere l'unità (Questa funzione è disponibile in tutte le modalità).**

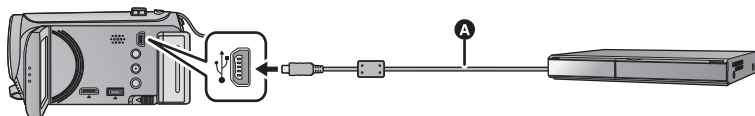

A Cavo USB (in dotazione)

- Inserire gli spinotti fino a fine corsa.

1 Collegare l'unità a un lettore per dischi Blu-ray o a un masterizzatore per DVD compatibile con l'alta definizione (AVCHD).

- Sullo schermo dell'unità verrà visualizzata la schermata di selezione della funzione USB.

2 Sfiore [RECORDER] sullo schermo di questa unità.

- Quando si seleziona un'opzione diversa da [RECORDER], ricollegare il cavo USB.

● **HDC-SD80**

Quando si utilizza la batteria, il monitor LCD si spegne dopo circa 5 secondi. Sfiore lo schermo per accendere il monitor LCD.

3 **HDC-TM80** / **HDC-HS80**

Sfiore il supporto che si desidera duplicare.



- Quando si utilizza la batteria, il monitor LCD si spegne dopo circa 5 secondi. Sfiore lo schermo per accendere il monitor LCD.

4 Duplicazione tramite un lettore per dischi Blu-ray o a un masterizzatore per DVD compatibile con l'alta definizione (AVCHD).

● **HDC-TM80** / **HDC-HS80**

Non sfiorare [CAMBIA SUPP.] sullo schermo dell'unità mentre è in corso la duplicazione.

Indicazioni visualizzate sullo schermo dell'unità

- Mentre è in corso l'accesso alla scheda SD da parte dell'unità, sullo schermo viene visualizzata la relativa icona () o si accende la relativa spia.
- **HDC-TM80**
Mentre è in corso l'accesso alla memoria incorporata da parte dell'unità, sullo schermo viene visualizzata la relativa icona () o si accende la relativa spia.
- **HDC-HS80**
Mentre è in corso l'accesso al disco rigido da parte dell'unità, sullo schermo viene visualizzata la relativa icona () o si accende la relativa spia.
- Fare attenzione a non scollegare il cavo USB, l'alimentatore CA o la batteria mentre l'unità accede al supporto; in caso contrario i contenuti registrati possono andare perduti.

-
- Non utilizzare cavi di connessione USB diversi da quello in dotazione. (Se si utilizzano altri cavi USB il funzionamento non è garantito.)
 - Quando questa unità viene collegata a un registratore per dischi Blu-ray Panasonic o a un masterizzatore DVD tramite un cavo USB mentre l'unità è accesa, l'alimentazione viene anche fornita dall'apparecchio collegato a questa unità.
 - Per ulteriori informazioni sui metodi di duplicazione e di riproduzione, consultare le istruzioni per l'uso del registratore per dischi Blu-ray o del masterizzatore DVD.
 - Quando si collega l'unità a un registratore per dischi Blu-ray, è possibile che sul televisore collegato al registratore venga visualizzata una schermata per le operazioni di duplicazione. Anche in questo caso, eseguire i passaggi 1 a 4.
 - Mentre l'unità è collegata a un registratore per dischi Blu-ray o a un masterizzatore DVD, non è possibile spegnerla o cambiarne la modalità. Scollegare il cavo USB prima di eseguire una di tali operazioni.
 - Se la batteria si esaurisce mentre è in corso la duplicazione, verrà visualizzato un messaggio. Sospendere la duplicazione dal registratore per dischi Blu-ray.

Duplicazione con qualità delle immagini standard

VIDEO

■ Duplicazione con apparecchi non dotati di alloggiamento per scheda SD o di terminale USB, o con un dispositivo video

È possibile effettuare la duplicazione collegando un multi cavo AV.

- Le immagini vengono duplicate con qualità dell'immagine standard.
- Utilizzare l'alimentatore CA per non doversi preoccupare della carica della batteria.

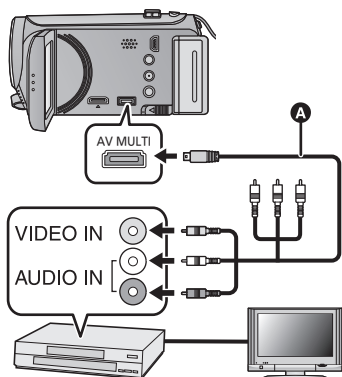

Cambiare l'ingresso video sull'apparecchio video e sul televisore a cui questa unità è collegata.

- Il canale impostato sarà diverso a seconda del terminale al quale è stata collegata l'unità.
- Per maggiori informazioni vedere le istruzioni d'uso del dispositivo video.
- Inserire le spine fino in fondo.
- Non utilizzare multi cavi AV diversi da quello fornito in dotazione.
- Multi cavo AV (in dotazione)

1 Collegare questa unità a un dispositivo video, quindi passare alla modalità  .

2 Avviare la riproduzione su questa unità.

3 Avviare la registrazione sul dispositivo collegato.

- Per interrompere la registrazione (duplicazione), interrompere la riproduzione su questa unità dopo aver interrotto la registrazione sul masterizzatore.

-
- Se non si desidera la visualizzazione di data e ora e le indicazioni di funzione, annullare prima della duplicazione. (→ 32, 86)

Se si riproducono le immagini duplicate su un apparecchio TV widescreen, le immagini potrebbero essere deformate in senso verticale.

In questo caso, vedere le istruzioni d'uso del dispositivo che si sta collegando o leggere le istruzioni d'uso dell'apparecchio TV widescreen e impostare il formato 16:9.

Cosa è possibile fare con un computer

HD Writer AE 3.0

È possibile copiare i dati delle immagini in movimento/fisse sul disco rigido di un PC o scrivere su supporti come dischi Blu-ray, dischi DVD o schede SD utilizzando HD Writer AE 3.0, il software presente nel CD-ROM in dotazione.

Per maggiori dettagli sull'uso di HD Writer AE 3.0 vedere le istruzioni d'uso del software (file PDF).

■ Smart wizard

La schermata Smart wizard viene visualizzata automaticamente quando si collega questa unità a un PC con HD Writer AE 3.0 installato. (→ 111)



Copia sul PC:

È possibile copiare i dati delle immagini fisse/in movimento sull'HDD di un PC.

Copia sul disco:

È possibile effettuare la copia sul disco con una qualità delle immagini HD o convenzionale (formato MPEG2).

- Selezionare la funzione che si desidera utilizzare e seguire le istruzioni su schermo per realizzare facilmente la copia.

Operazioni eseguibili con HD Writer AE 3.0	Tipo di dati
Copia di dati su un PC	Immagine in movimento e immagine fissa
Copia in formato BD/AVCHD: <ul style="list-style-type: none"> ● Le scene in formato iFrame non possono essere copiate in formato BD/AVCHD. 	
Copia in formato DVD-Video: <ul style="list-style-type: none"> ● Conversione nella qualità standard convenzionale (formato MPEG2). 	Immagini in movimento
Modifica: Modifica dei dati delle immagini in movimento copiati sull'HDD di un PC <ul style="list-style-type: none"> ● Divisione, Riduzione, Fermo Immagine, Titolo, Effetto, Transizione, BGM, Eliminazione parziale ● Conversione in formato MPEG2 dei dati delle immagini in movimento ● Conversione di parte di un'immagine in movimento in un'immagine fissa 	
Condivisione online: È possibile eseguire l'upload delle immagini in Internet e condividerle con familiari e amici.	
Riproduzione su un PC: Riproduzione in alta definizione su un PC dei dati relativi all'immagine in movimento.	
Formattazione di dischi: A seconda del tipo di disco utilizzato, può essere necessario formattarlo.	

- È possibile riprodurre le immagini utilizzando un visualizzatore standard per PC compatibile con Windows o un software di ricerca delle immagini normalmente disponibile in commercio, e copiare le immagini su PC utilizzando Windows Explorer.
- Per ulteriori informazioni sull'utilizzo di un Mac vedere a pagina 115.

Nota importante

- Se si utilizza una scheda di memoria SDXC, controllare il seguente sito di assistenza.
<http://panasonic.net/avc/sdcard/information/SDXC.html>
- Non inserire un disco creato in formato AVCHD con il software HD Writer AE 3.0 in un dispositivo che non supporta il formato AVCHD. In qualche caso il disco può rimanere bloccato nell'apparecchio. Il disco non verrà riprodotto su apparecchi che non supportano il formato AVCHD.
- Quando si inserisce un disco contenente immagini in movimento/immagini fisse in altri dispositivi, è possibile che venga chiesto se si desidera formattare il disco. Non formattare il disco, perché i dati eliminati non possono più essere ripristinati.

- **HDC-TM80** / **HDC-HS80**

Non è possibile scrivere dati nella memoria incorporata o sull'hard disk di questa unità da un PC.

- **Le immagini in movimento registrate su un altro dispositivo non possono essere scritte sul software in dotazione con questa unità. Per scrivere i dati di immagini in movimento registrate con i precedenti modelli di videocamera ad alta definizione Panasonic, utilizzare l'HD Writer in dotazione con questa unità.**
- Il funzionamento non è garantito se si utilizza un software diverso da quello fornito in dotazione per la lettura di immagini in movimento.
- Non avviare contemporaneamente il software in dotazione a questa unità e altro software. Se si avvia il software in dotazione a questa unità chiudere tutti gli altri software; se si avvia un altro software, chiudere il software in dotazione a questa unità.

■ Informazioni sulla funzione di ausilio alla conversione

Quando si vuole convertire la qualità di registrazione e scrivere sul supporto, collegando questa unità al PC con il cavo USB, viene attivata la "Funzione di ausilio alla conversione" che è una funzione di collegamento tra questa unità e HD Writer AE 3.0. È possibile scrivere sul supporto più velocemente del normale quando si utilizza la "Funzione di ausilio alla conversione".

- Per informazioni su come collegare questa unità a un PC vedere a pagina 111.
- Per maggiori informazioni vedere le istruzioni d'uso del software. (→ 114)

Contratto di licenza per utente finale

Prima di aprire la confezione con il CD-ROM, leggere quanto segue.

All'utente ("Licenziatario") viene concessa la licenza d'uso per il Software definito nel presente Contratto di licenza per utente finale ("Contratto") a condizione che l'utente accetti termini e condizioni del presente Contratto. Se il Licenziatario non è d'accordo con i termini e le condizioni del presente Contratto, dovrà sollecitamente restituire il Software a Panasonic Corporation ("Panasonic"), o ai suoi distributori o rivenditori dai quali l'avrà in precedenza acquistato.

Articolo 1 Contratto

Al Licenziatario è concesso il diritto d'uso del software, ivi comprese le informazioni registrate o descritte sul CD-ROM, nei manuali delle istruzioni e su qualunque altro supporto fornito al Licenziatario (chiamati collettivamente "Software"), tuttavia tutti i diritti applicabili a brevetti, copyright, marchi di fabbrica e segreti commerciali del Software non sono trasferiti al Licenziatario.

Articolo 2 Utilizzo da parte di terzi

Il Licenziatario non potrà utilizzare, copiare, modificare, né cedere a terze parti o consentire loro, gratuitamente o meno, di usare, copiare o modificare il Software, se non nelle modalità espressamente consentite dal presente Contratto.

Articolo 3 Restrizioni riguardo alla copia del Software

Il Licenziatario potrà effettuare una singola copia, totale o parziale, del Software al solo scopo di riserva.

Articolo 4 Computer

Il Licenziatario potrà utilizzare il Software su un unico computer e non dovrà usarlo in più di un computer.

Articolo 5 Decodificazione, decompilazione o disassemblaggio

Il Licenziatario non potrà decodificare, decompilare o disassemblare il Software, se non nei limiti consentiti per ciascuna di queste azioni da leggi e normative del paese di residenza del Licenziatario. Panasonic, o i suoi distributori, declinano ogni responsabilità per qualsiasi difetto del Software o per eventuali danni subiti dal Licenziatario causati dalla decodificazione, decompilazione o disassemblaggio del Software da parte del Licenziatario.

Articolo 6 Risarcimento

Il Software è fornito "COSÌ COME È" senza ulteriori garanzie di sorta, esplicite o implicite, comprese, ma non solo, garanzie di non violazione, di commerciabilità e/o idoneità a uno scopo particolare. Panasonic non garantisce inoltre che il funzionamento del Software sia ininterrotto o esente da errori. Panasonic o qualunque suo distributore declinano ogni responsabilità per i danni occorsi al Licenziatario derivanti da o relativi all'utilizzo del Software da parte del Licenziatario.

Articolo 7 Controllo dell'esportazione

Il Licenziatario accetta di non esportare o riesportare il Software in qualsiasi altro paese, sotto qualsiasi forma, senza le appropriate licenze di esportazione, ove queste fossero necessarie, previste dalle leggi e normative del paese nel quale il Licenziatario è residente.

Articolo 8 Revoca della licenza

Il diritto qui garantito al Licenziatario con il presente atto sarà automaticamente revocato se il Licenziatario viola alcuno dei termini o condizioni del presente Contratto. A seguito di tale revoca automatica, il Licenziatario dovrà, a sue sole spese, distruggere il Software e la relativa documentazione unitamente a tutte le copie in suo possesso.

Ambiente operativo

- Anche se tutti i requisiti di sistema illustrati nelle presenti istruzioni d'uso vengono soddisfatti, è sempre possibile che su alcuni PC non si riesca a utilizzare questo prodotto.
- Per installare le applicazioni software fornite in dotazione è necessaria un'unità CD-ROM. (Per la scrittura dei dati su un Blu-ray/DVD sono necessari un masterizzatore per Blu-ray/DVD e un supporto compatibile.)
- Il funzionamento non è garantito nei seguenti casi.
 - Nel caso in cui 2 o più dispositivi USB siano connessi su un singolo computer, o nel caso in cui questi dispositivi siano connessi tramite un hub USB o un cavo di estensione.
 - Se il sistema operativo viene aggiornato.
 - Su sistemi operativi diversi da quello preinstallato sul personal computer.
- Questo software non è compatibile con Microsoft Windows 3.1, Windows 95, Windows 98, Windows 98SE, Windows Me, Windows NT e Windows 2000.

■ Ambiente operativo per HD Writer AE 3.0

PC	IBM PC/AT PC compatibile
Sistema operativo	Windows 7 (32 bit/64 bit) Starter/Home Basic/Home Premium/Professional/Ultimate Windows Vista (32 bit) Home Basic/Home Premium/Business/Ultimate (SP1/SP2) Windows XP (32 bit) (SP3)
CPU	Intel Pentium 4 2,8 GHz o superiore (comprese CPU compatibili) <ul style="list-style-type: none"> • Intel Core 2 Duo 2,16 GHz o superiore o AMD Athlon 64 X2 Dual-Core 5200+ o superiore consigliati quando si utilizza una funzione di riproduzione o una funzione di output MPEG2. • Quando si utilizza la funzione di editing o di riproduzione continua delle foto si consiglia un processore Intel Core 2 Quad da 2,6 GHz o superiore.
RAM	Windows 7: 1 GB o superiore (32 bit)/2 GB o superiore (64 bit) Windows Vista: 1 GB o superiore Windows XP: 512 MB o superiore (consigliato 1 GB o superiore)
Display	High Colour (16 bit) o superiore (consigliata 32 bit o superiore) Risoluzione dello schermo di 1024×768 pixel o superiore (consigliata 1920×1080 pixel o superiore) Windows 7/Windows Vista: Scheda video compatibile con DirectX 9.0c (DirectX 10 consigliato) Windows XP: Scheda video compatibile con DirectX 9.0c Compatibile con DirectDraw overlay Consigliato PCI Express™ ×16 compatibile È raccomandata una memoria video di almeno 256 MB
Spazio libero sull'unità hard disk	Ultra DMA — 100 o superiore 450 MB o più (per l'installazione del software) <ul style="list-style-type: none"> • Per la scrittura dei dati su DVD/dischi Blu-ray/SD, è necessaria una quantità di spazio libero più che doppia rispetto a quella del disco da creare.

Audio	Supporto DirectSound
Interfaccia	Porta USB [Hi-Speed USB (USB 2.0)]
Altri requisiti	Mouse o dispositivo di puntamento equivalente Connessione Internet

- Il CD-ROM in dotazione è disponibile solo per Windows.
- Per l'ingresso non sono supportate lingue diverse da inglese, tedesco, francese e cinese semplificato.
- Il funzionamento non è garantito per tutte le unità Blu-ray/DVD.
- Il funzionamento non è garantito con Microsoft Windows Vista Enterprise, Windows XP Media Center Edition, Tablet PC Edition e Windows 7 Enterprise.
- Questo software non è compatibile con ambienti multi-boot.
- Questo software non è compatibile con ambienti multi-monitor.
- Se si utilizza Windows XP, è necessario disporre di un account utente di amministratore. Se si utilizza Windows Vista/Windows 7, solo gli utenti che dispongono di un account di amministratore o di un account standard possono utilizzare questo software. (Il software deve essere installato e disinstallato da un utente che disponga di un account di amministratore.)

■ Per utilizzare HD Writer AE 3.0

Per alcune funzioni sarà necessario un PC ad alte prestazioni. Con alcuni sistemi operativi è possibile che la riproduzione o il funzionamento non siano corretti. Vedere le informazioni e note sul sistema operativo.

-
- Se non vengono rispettati i requisiti dell'ambiente operativo per quanto riguarda la CPU o la memoria è possibile che durante la riproduzione il funzionamento risulti lento.
 - Utilizzare sempre il driver più aggiornato per la scheda video.
 - Accertarsi sempre che vi sia spazio libero sufficiente sull'HDD del PC. Se lo spazio libero diventa insufficiente è possibile che il PC non funzioni, o che il funzionamento si interrompa.

■ Ambiente operativo per la funzione di lettore di schede (memorizzazione di massa)

PC	IBM PC/AT PC compatibile
Sistema operativo	Windows 7 (32 bit/64 bit) Windows Vista (32 bit) (SP1/SP2) Windows XP (32 bit) (SP3)
CPU	Windows 7/Windows Vista: 1,0 GHz o superiore Windows XP: Intel Pentium III 450 MHz o superiore o Intel Celeron 400 MHz o superiore
RAM	Windows 7: 1 GB o superiore (32 bit)/2 GB o superiore (64 bit) Windows Vista Home Basic: 512 MB o superiore Windows Vista Home Premium/Business/Ultimate/Enterprise: 1 GB o superiore Windows XP: 128 MB o superiore (consigliato 256 MB o superiore)
Interfaccia	Porta USB
Altri requisiti	Mouse o dispositivo di puntamento equivalente

- Le dotazioni USB funzionano con il driver standard del sistema operativo.

Installazione

Quando si installa il software, accedere al computer come Amministratore o con un nome utente con diritti equivalenti. (Se non si ha l'autorizzazione per compiere questa operazione, consultare un proprio superiore.)

- Prima di avviare l'installazione, chiudere tutte le applicazioni in esecuzione.
- Non eseguire altre operazioni sul PC durante l'installazione del software.
- Le illustrazioni delle operazioni e delle schermate si riferiscono a Windows 7.

1 Inserire il CD-ROM nel PC.

- La seguente schermata viene visualizzata automaticamente. Fare clic su [Run setup.exe] → [Yes].
- Se si utilizza Windows 7, o se la seguente schermata non viene visualizzata automaticamente, selezionare [Start] → [Computer] (o fare doppio clic su [Computer] sul desktop), quindi fare doppio clic su [Panasonic].

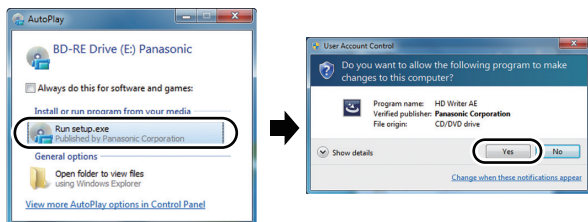

2 Fare clic su [Next].

3 Leggere con attenzione il [End User License Agreement], quindi selezionare la casella accanto a [I accept the terms of the license agreement] se si accettano le condizioni e fare clic su [Next].

4 Selezionare il paese o l'area in cui si risiede, quindi fare clic su [Next].

- Se non è possibile selezionare il paese o regione, selezionare [PAL Area].
- Quando viene visualizzato il messaggio di conferma, fare clic su [Yes].

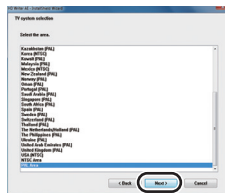

5 Selezionare il percorso per l'installazione dell'applicazione, quindi fare clic su [Next].

6 Selezionare [Yes] o [No] per creare un collegamento.

- A seconda delle prestazioni del PC, è possibile che venga visualizzato un messaggio relativo alla riproduzione nell'ambiente operativo in uso. Fare clic su [OK] dopo aver controllato.

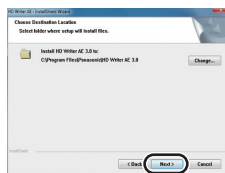

7 Una volta completato il processo di installazione, verranno visualizzate delle note. **Verificare i contenuti, quindi chiudere la finestra.**

8 Selezionare **[Yes, I want to restart my computer now.]**, quindi fare clic su **[Finish]**.

Affinché l'applicazione diventi operativa è necessario riavviare il PC.

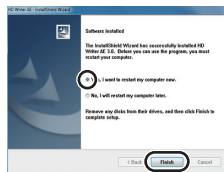

■ Disinstallazione di HD Writer AE 3.0

Seguire la procedura di seguito per disinstallare le applicazioni software non più necessarie all'utente.

1 Selezionare **[Start]** → **[Control Panel]** → **[Uninstall a program]**.



2 Selezionare **[HD Writer AE 3.0]**, quindi fare clic su **[Uninstall]**.

- Procedere con la disinstallazione seguendo le istruzioni su schermo.
- Una volta disinstallato il software, accertarsi di aver riavviato il PC.

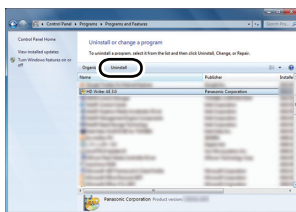

Connessione a un PC

- Collegare questa unità al PC dopo aver installato le applicazioni software.
- Rimuovere il CD-ROM in dotazione dal vostro PC.

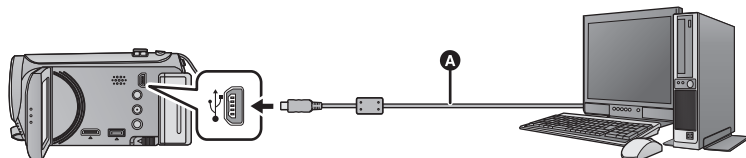

- A** Cavo USB (in dotazione)
- Inserire gli spinotti fino a fine corsa.

1 Collegare l'unità all'alimentatore CA.

- È possibile utilizzare l'unità connessa al PC soltanto con le batterie. Utilizzare l'alimentatore CA per non doversi preoccupare della carica della batteria.
- Collegare l'unità mediante l'alimentatore CA quando si utilizza la funzione di ausilio alla conversione.

2 Accendere l'unità.

- Questa funzione è disponibile in tutte le modalità.

3 Collegare l'unità a un PC.

- Viene visualizzata la schermata di selezione della funzione USB.

4 Sfiore [PC] sullo schermo di questa unità.

- La schermata Smart wizard viene visualizzata automaticamente quando è installato HD Writer AE 3.0.
- Questa unità viene riconosciuta automaticamente come unità esterna del PC. (→ 113)
- Se si seleziona un'opzione diversa da [PC], ricollegare il cavo USB.
- Quando si utilizza la batteria, il monitor LCD si spegne dopo circa 5 secondi. Sfiore lo schermo per accendere il monitor LCD.



-
- Non utilizzare cavi di connessione USB diversi da quello in dotazione. (Se si utilizzano altri cavi USB il funzionamento non è garantito.)
 - Quando questa unità viene collegata a un PC tramite un cavo USB mentre l'unità è accesa, l'alimentazione viene anche fornita dall'apparecchio collegato a questa unità.
 - **Quando l'unità è collegata a un PC non è possibile spegnerla.**
Scollegare il cavo USB prima di spegnere questa unità.
 - Quando si eseguono operazioni di lettura/scrittura tra un PC e una scheda SD, fare attenzione perché alcuni slot per schede SD incorporati nei PC e alcuni lettori di schede SD non sono compatibili con le schede di memoria SDHC o SDXC.
 - Se si utilizza una scheda di memoria SDXC, controllare il seguente sito di assistenza.
<http://panasonic.net/avc/sdcard/information/SDXC.html>

■ Disconnessione sicura del cavo USB

Selezionare l'icona  nella barra delle applicazioni visualizzata sul PC e quindi fare clic su [Eject Panasonic Camcorder].

- A seconda delle impostazioni del PC, è possibile che questa icona non venga visualizzata.

Indicazioni visualizzate sullo schermo dell'unità

- Non scollegare il cavo USB, la batteria o l'alimentatore CA mentre è accesa la spia di accesso o sullo schermo dell'unità è visualizzata l'icona di accesso alla scheda ().
- **HDC-TM80**
Non scollegare il cavo USB, la batteria o l'alimentatore CA mentre è accesa la spia di accesso o sullo schermo dell'unità è visualizzata l'icona di accesso alla memoria incorporata ().
- **HDC-HS80**
Non scollegare il cavo USB, la batteria o l'alimentatore CA mentre è accesa la spia di accesso al disco rigido o sullo schermo dell'unità è visualizzata l'icona di accesso al disco rigido ().
- Se la schermata non cambia quando si utilizza l'unità collegata a un PC, scollegare la batteria e/o l'adattatore CA, attendere circa 1 minuto, ricollegare la batteria e/o l'adattatore CA, attendere di nuovo per circa 1 minuto, quindi riaccendere l'unità. (Se si esegue l'operazione sopra indicata mentre è in corso l'accesso alla scheda SD, alla memoria incorporata o al disco rigido è possibile che i dati vengano distrutti.)

■ Ricarica della batteria mediante collegamento a diversi dispositivi

Quando si utilizza la batteria, se si spegne l'unità e la si collega a un PC, a un registratore per dischi Blu-ray Panasonic o a un masterizzatore DVD Panasonic la batteria si ricaricherà.

- **Quando si collega questa unità al PC per la prima volta, assicurarsi di collegare questa unità al PC con l'unità accesa.**
- Inserire il cavo USB saldamente fino in fondo. Se non è inserito fino in fondo non funzionerà correttamente.
- Non utilizzare cavi di connessione USB diversi da quello in dotazione. (Se si utilizzano altri cavi USB il funzionamento non è garantito.)
- Ricordarsi di collegare l'unità direttamente al PC, al registratore per dischi Blu-ray o al masterizzatore DVD.
- Durante la ricarica, l'indicatore di stato lampeggia.
- Quando l'indicatore di stato lampeggia velocemente, o quando non si illumina del tutto, non è possibile effettuare la ricarica. Utilizzare l'alimentatore CA per la ricarica. (→ 10)
- I tempi di ricarica saranno 2 o 3 volte maggiori rispetto a quando si utilizza l'alimentatore CA.
- Se l'indicatore di stato lampeggia con una frequenza particolarmente alta o bassa, vedere a pagina 129.

Informazioni sulla visualizzazione su PC

Quando l'unità è collegata ad un PC, essa è rilevata come unità esterna.

• Disco rimovibile (Esempio:  CAM_SD (F:)) viene visualizzato in [Computer].

Si raccomanda di usare HD Writer AE 3.0 per copiare filmati.

Se si utilizza Windows Explorer o altri programmi presenti sul PC per copiare, spostare o rinominare i file e le cartelle registrate con questa unità, questi non potranno essere utilizzati con HD Writer AE 3.0.

Non è possibile scrivere dati nella memoria incorporata o sull'hard disk di questa unità da un PC.

Esempio della struttura di cartelle di una scheda SD:

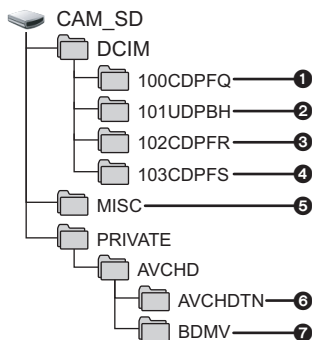

HDC-TM80 / **HDC-HS80**

Esempio della struttura delle cartelle nella memoria interna o nel disco rigido:

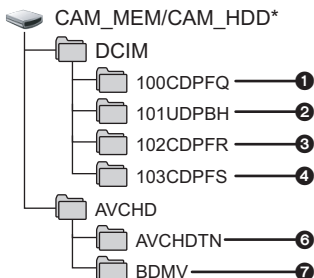

* [CAM_MEM] viene visualizzato quando si utilizza **HDC-TM80**, mentre [CAM_HDD] viene visualizzato quando si utilizza

HDC-HS80.

Verranno registrati i seguenti dati.

- 1 Fino a 999 immagini fisse in formato JPEG ([S1000001.JPG] ecc.)
- 2 File delle immagini in movimento in formato iFrame ([S1000001.MP4] ecc.)
- 3 Immagini fisse in formato JPEG registrate in modalità scatto a raffica alta velocità
- 4 Immagini fisse in formato JPEG create a partire da immagini in movimento
- 5 File delle impostazioni DPOF
- 6 Anteprime delle immagini in movimento
- 7 File delle immagini in movimento in formato AVCHD ([00000.MTS] ecc.)

■ **Copia su un PC di immagini fisse**
Funzione di lettore scheda (storage di massa)

Le immagini fisse registrate con questa unità possono essere copiate sul PC con Explorer o altri programmi.

- 1 Fare doppio clic sulla cartella che contiene le immagini fisse. ([DCIM] → [100CDPFQ] ecc.)
- 2 Trascinare le immagini fisse sulla cartella di destinazione (sull'HDD del PC).

- Non eliminare le cartelle della scheda SD. Così facendo si rende la scheda SD inutilizzabile con questa unità.
- Quando vengono registrati su un PC dati non supportati da questa unità, ciò non verrà riconosciuto dall'unità.
- Utilizzare sempre questa unità per formattare schede SD.

Avvio HD Writer AE 3.0

- Per utilizzare il software, collegarsi come Amministratore o come utente standard (solo per Windows 7/Windows Vista).
Non è possibile utilizzare il software con un account guest.

(Sul PC)

Selezionare [Start] → [All Programs] → [Panasonic] → [HD Writer AE 3.0] → [HD Writer AE].

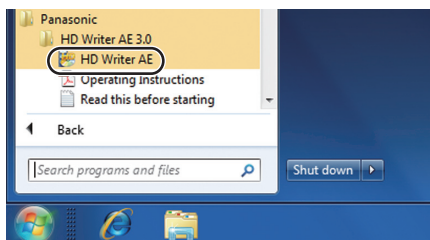

- Per dettagli su come utilizzare le applicazioni software, leggere le istruzioni del software in PDF.

Letture delle istruzioni d'uso delle applicazioni software

- Per leggere le istruzioni d'uso in formato PDF è necessario Adobe Acrobat Reader 5.0 o versioni successive o Adobe Reader 7.0 o versioni successive.

Selezionare [Start] → [All Programs] → [Panasonic] → [HD Writer AE 3.0] → [Operating Instructions].

Se si utilizza Mac

- HD Writer AE 3.0 non è disponibile per Mac.
- È supportato iMovie'11. Per informazioni su iMovie'11, contattare Apple Inc.
- Vi sono alcune restrizioni per le funzioni quando si utilizza iMovie'11. Per ulteriori informazioni vedere pagina 125.

■ Ambiente operativo

PC	Mac
Sistema operativo	Mac OS X 10.6.3
CPU	Intel Core Duo o migliore
RAM	1 GB o superiore
Interfaccia	Porta USB

- Anche se tutti i requisiti di sistema illustrati nelle presenti istruzioni d'uso vengono soddisfatti, è sempre possibile che su alcuni PC non si riesca a utilizzare questo prodotto.
- Le dotazioni USB funzionano con il driver standard del sistema operativo.
- Il CD-ROM in dotazione è disponibile solo per Windows.

■ Copia di immagini fisse su PC

1 Collegare questa unità a un PC con il cavo USB in dotazione.

- Viene visualizzata la schermata di selezione della funzione USB.

2 Sfiocare [PC] sullo schermo di questa unità.

- Questa unità viene riconosciuta automaticamente come unità esterna del Mac.
- Se si seleziona un'opzione diversa da [PC], ricollegare il cavo USB.
- Quando si utilizza la batteria, il monitor LCD si spegne dopo circa 5 secondi. Sfiocare lo schermo per accendere il monitor LCD.

3 Fare doppio clic sull'opzione [CAM_SD] visualizzata sul desktop.

- Per gli utenti che hanno [HDC-TM80], sul desktop vengono visualizzati [CAM_SD] e [CAM_MEM], mentre per gli utenti che hanno [HDC-HS80], sul desktop vengono visualizzati [CAM_SD] e [CAM_HDD].
- I file sono memorizzati nella cartella [100CDPFQ] o [102CDPFR] ecc. all'interno della cartella [DCIM].











4 Trascinando, spostare le immagini che si desidera acquisire o le cartelle in cui sono memorizzate dette immagini su una qualsiasi cartella del PC.

■ Disconnessione sicura del cavo USB

Trascinare l'icona del disco [CAM_SD] nel [Trash] e scollegare quindi il cavo di connessione USB.

- Per gli utenti che hanno [HDC-TM80], sul desktop vengono visualizzati [CAM_SD] e [CAM_MEM], mentre per gli utenti che hanno [HDC-HS80], sul desktop vengono visualizzati [CAM_SD] e [CAM_HDD].

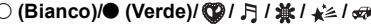
- Non rimuovere la scheda SD da questa unità quando quest'ultima è collegata al PC con un cavo USB.

B	
	Riconoscimento cadute dell'HDD (→ 3) ²
PRE-REC	PRE-REC (→ 45)
 ZOOM	Microfono zoom (→ 57)
	Filtro del vento (→ 57)
	Regolazione dell'immagine (→ 59)
	Cinema digitale a colori (→ 56)
	AF/AE tracking (→ 42)
 ZOOM	Zoom touch (→ 41)
	Tocco-scatto (→ 43)
MF	Messa a fuoco manuale (→ 66)
AWB / 	Bilanciamento del bianco (→ 64)
1/100	Velocità otturatore (→ 65)
OPEN/F2.0	Valore del diaframma (→ 65)
0dB	Valore di guadagno (→ 65)
	Indicazione della messa a fuoco (→ 23)
	Scatto a raffica alta velocità (→ 61)
AF*	Luce di ausilio AF (→ 62)

C	
	Visualizza il menu a sfioramento (→ 17)
	Compensazione del controluce (→ 48)
	Modalità soft skin (→ 48)
	Tele macro (→ 49)
	Controllo intelligente del contrasto (→ 45)
○○○○○○○○	Livello del microfono (→ 58)
	Luce video (→ 47)
IDA	
	Smile shot (→ 46)
	Dissolvenza (Bianco), Dissolvenza (Nero) (→ 45)
	Funzione di visione notturna a colori (→ 49)
	Esposizione intelligente (→ 48)
	Luce per foto (→ 47)
	Livello della luce per foto (→ 47)
	Riduzione degli occhi rossi (→ 48)
	Impostazione del fuso orario (→ 31)
12:34	Indicazione ora (→ 18)
15. 11. 2011	Indicazione data (→ 18)

■ Indicazioni di riproduzione



Visualizzazione durante la riproduzione
(→ 27, 67)

0h00m00s	Tempo di riproduzione (→ 27)
No.10	Numero di scena
	Ripetizione della riproduzione (→ 69)
	Ripristino della riproduzione (→ 70)
100-0001	Nome della cartella/del file di immagini fisse
1	DPOF già impostato (su un valore superiore a 1) (→ 81)
	Immagini in movimento/ immagini fisse protette (→ 80)
iFrame	Scena ripresa iFrame (→ 27)
AVCHD	Scena ripresa AVCHD (→ 27)
	Scena registrata in sequenza (→ 52)*1
	Immagine fissa ripresa utilizzando smile shot (→ 46)

■ Indicazione del collegamento ad altri dispositivi

	Accesso alla scheda (→ 101, 112)
	Accesso alla memoria interna (→ 101, 112)*1
	Accesso all'Hard Disk (→ 101, 112)*2

■ Indicazioni di conferma

-- (Display ora)	La batteria incorporata è scarica. (→ 18)
	Indicazione di avvertimento quando si esegue un'autoripresa (→ 19)
	La scheda SD non è inserita o non è compatibile.

■ Indicazioni di conferma del collegamento di un masterizzatore DVD

	Riproduzione disco (→ 97)
	Scena copiata in modalità [STANDARD] ([XP])
	Scena copiata in modalità [STANDARD] ([SP])

RAM / RW / R / R+ / RW+ / R+ / R+

Tipo di disco (→ 92)

Messaggi

Principali messaggi di conferma/errore visualizzati sullo schermo.

*1 **HDC-TM80** solo

*2 **HDC-HS80** solo

PERIODICAMENTE SALVARE I DATI DELLA MEMORIA INTERNA^{*1/} SI CONSIGLIA DI ESEGUIRE PERIODICAMENTE IL BACKUP DEI DATI^{*2}

Si consiglia di eseguire periodicamente un backup delle immagini fisse e in movimento più importanti su un PC, un disco DVD, ecc. per proteggerle. (→ 92, 103) Questo messaggio non significa che vi siano problemi con questa unità.

SI CONSIGLIA DI ESEGUIRE IL BACKUP DELL'HDD.^{*2}

È possibile che vi sia un problema con l'HDD. Copiare immediatamente su un PC o un disco DVD le immagini fisse e in movimento memorizzate sull'HDD (→ 92, 103), quindi spegnere l'unità e contattare il proprio rivenditore.

SI È VERIFICATO UN ERRORE DI HDD. SPEGNERE L'UNITÀ, QUINDI RIACCENDERLA.^{*2}

Accesso all'HDD non riuscito. Riaccendere l'unità. Fare attenzione a non esporre l'unità a urti violenti.

TEMPERATURA BASSA. IMPOSSIBILE AZIONARE.^{*2}

La temperatura interna di questa unità è estremamente bassa e quindi non è in grado di funzionare.

Se dopo questo messaggio appare "Attendere", attendere prima di spegnere l'unità. Può essere necessario attendere prima di poter utilizzare l'unità.

VERIFICA SCHEDA.

Questa scheda non è compatibile o non può essere riconosciuta da questa unità. Se questo messaggio viene visualizzato anche se le immagini fisse e in movimento vengono registrate su una scheda SD, è possibile che la scheda non sia saldamente inserita. Reinserire la scheda SD, quindi spegnere e riaccendere l'unità.

BATTERIA NON UTILIZZABILE.

- Utilizzare una batteria compatibile con questa unità. (→ 9)
Se si sta utilizzando una batteria Panasonic compatibile con questa unità, espellere la batteria e inserirla nuovamente. Se questo messaggio viene visualizzato dopo aver ripetuto più volte questa operazione, l'unità deve essere riparata. Interrompere l'alimentazione e consultare il rivenditore presso il quale è stata acquistata questa unità. Non tentare di effettuare la riparazione da sé.
- Si sta tentando di usare un alimentatore CA non compatibile con la presente unità. Utilizzare l'alimentatore CA in dotazione. (→ 10)



CONTROLLA L'UNITÀ ESTERNA O IL DISCO.

È stato inserito un disco che non può essere utilizzato quando si collega l'unità a un masterizzatore DVD, o il masterizzatore DVD non viene riconosciuto correttamente. Connettere nuovamente il cavo di collegamento USB e inserire un disco per copiare i dati. (→ 92)

Informazioni sul recupero dei dati

Se vengono rilevate delle informazioni di gestione errate, è possibile che vengano visualizzati dei messaggi e che venga eseguito un tentativo di riparazione. (Per alcuni tipi di errore la risoluzione del problema può richiedere tempo.)

NEC. RIP. ALCUNE SC. RIPR. LE SC. DA RIP. (LE SCENE NON RIP. SARANNO ELIMINATE.)

- Il messaggio in alto viene visualizzato se viene rilevata un'anomalia nelle informazioni di gestione quando le scene vengono visualizzate come anteprima. Per risolvere il problema, sfiorare la scena sulla cui anteprima compare l'indicazione  e avviare la riproduzione.
Se il ripristino non riesce, le scene contrassegnate con  verranno eliminate.

-
- Collegare una batteria carica o un alimentatore CA.
 - A seconda delle condizioni dei dati può non essere possibile portare a termine correttamente la riparazione dei dati.
 - Se il ripristino non riesce, non sarà possibile riprodurre le scene registrate prima dello spegnimento dell'unità.
 - Quando si recuperano dati registrati con un altro dispositivo, è possibile che non si riesca a riprodurre quei dati con questa unità o con altri dispositivi.
 - Se il ripristino non riesce, spegnere e riaccendere l'unità dopo aver atteso qualche tempo. Se il ripristino fallisce ripetutamente, formattare un supporto sull'unità. tenere presente che se un supporto viene formattato tutti i dati presenti su di esso verranno cancellati.
 - Se vengono ripristinate delle informazioni relative a miniature, la visualizzazione delle miniature può richiedere più tempo.

Risoluzione dei problemi



Alimentazione

Problema	Punti di controllo
<p>Non è possibile accendere l'unità.</p> <p>L'unità non rimane accesa a sufficienza.</p> <p>La batteria si scarica rapidamente.</p>	<ul style="list-style-type: none"> ● Ricaricare la batteria per assicurarsi che sia sufficientemente carica. (→ 10) ● In condizioni di bassa temperatura, l'autonomia della batteria si riduce. ● La batteria ha un ciclo vitale limitato. Se l'autonomia della batteria è troppo breve anche dopo che questa è stata completamente ricaricata, la batteria ha esaurito il suo ciclo vitale e deve essere sostituita.
<p>L'unità si spegne automaticamente.</p>	<ul style="list-style-type: none"> ● Se l'unità si spegne quando si spegne il televisore con il telecomando, è attivo VIERA Link. Se non si utilizza VIERA Link, impostare [VIERA Link] su [OFF]. (→ 88) ● Quando questa unità è collegata a un masterizzatore DVD per la copia o la riproduzione di immagini (è in corso l'accesso al disco), se si rimuove il cavo di collegamento USB l'unità si spegne automaticamente.
<p>L'unità non funziona anche se è accesa.</p> <p>L'unità non funziona normalmente.</p>	<ul style="list-style-type: none"> ● Rimuovere la batteria o scollegare l'adattatore CA, attendere circa 1 minuto, quindi reinsertare la batteria o ricollegare l'adattatore CA. Dopo circa 1 minuto, riaccendere l'unità. (Se si esegue l'operazione sopra descritta quando è in corso l'accesso al supporto si possono danneggiare i dati presenti sul supporto.) ● Se non viene ripristinato il normale funzionamento, togliere l'alimentazione e consultare il rivenditore dal quale è stata acquistata l'unità.
<p>Viene visualizzata l'indicazione "SI È VERIF. UN ERR. SPEGNERE L'UNITÀ E RIACCENDERLA."</p>	<ul style="list-style-type: none"> ● L'unità ha rilevato automaticamente un errore. Riavviare l'unità spegnendola e riaccendendola. ● L'alimentazione verrà interrotta dopo circa 1 minuto se non si spegne e riaccende l'unità. ● Se il messaggio viene visualizzato ripetutamente anche dopo il riavvio è necessario riparare l'unità. Scollegare l'alimentazione e contattare il rivenditore da cui si è acquistata l'unità. Non tentare di riparare l'unità da soli.

Indicazione

Problema	Punti di controllo
L'indicazione dell'autonomia residua della batteria non viene visualizzata correttamente.	<ul style="list-style-type: none"> L'indicazione dell'autonomia residua della batteria è solo indicativa. Se l'indicazione dell'autonomia residua non viene visualizzata correttamente, caricare completamente la batteria, scaricarla e quindi ricaricarla.



Registrazione

Problema	Punti di controllo
L'unità interrompe la registrazione senza motivo.	<ul style="list-style-type: none"> Utilizzare una scheda SD adatta alla registrazione di immagini in movimento. (→ 13) È possibile che l'autonomia di registrazione residua si sia ridotta a causa della diminuzione della velocità di scrittura dei dati o di ripetute registrazioni e cancellazioni. Utilizzando l'unità, formattare la scheda SD, la memoria interna o l'HDD. (→ 35, 36) Se [A.G.S.] è [ON], registrare nella normale posizione orizzontale o impostare [A.G.S.] su [OFF]. (→ 56) HDC-HS80 Se si espone l'unità a forti vibrazioni o urti mentre è in corso una registrazione su HDD, è possibile che la registrazione venga interrotta per proteggere l'Hard Disk. Se si utilizza l'unità in un luogo estremamente rumoroso, è possibile che la registrazione si interrompa a causa delle vibrazioni sonore. In tal caso si consiglia di registrare i dati su una scheda SD.
La messa a fuoco automatica non funziona.	<ul style="list-style-type: none"> Passare alla modalità Automatica intelligente. Se si sta tentando di registrare una scena difficile da mettere a fuoco in modalità di messa a fuoco automatica, passare alla messa a fuoco manuale. (→ 26, 66)
Quando si effettuano delle riprese in un ambiente quale una palestra il bilanciamento del colore delle immagini può risultare strano.	<ul style="list-style-type: none"> In ambienti con più sorgenti luminose, come palestre o saloni, impostare il bilanciamento del bianco su  (Modalità interni 2). Se non è possibile ottenere immagini chiare con  (Modalità interni 2), impostarlo su  (Modalità di regolazione manuale). (→ 64)
Il colore o la luminosità delle immagini cambiano, oppure sull'immagine possono comparire delle strisce orizzontali. Il monitor LCD presenta uno sfarfallio in ambienti chiusi.	<ul style="list-style-type: none"> Se si riprende un oggetto in condizioni di luci fluorescenti, luci al mercurio, luci al sodio, ecc. è possibile che il colore o la luminosità dell'immagine cambino, o che compaiano delle strisce orizzontali sull'immagine, ma non si tratta di un malfunzionamento. In modalità Registrazione di immagini in movimento, registrare in modalità Automatica intelligente o impostare la velocità dell'otturatore a 1/100 nelle zone in cui la frequenza di alimentazione è di 50 Hz, o a 1/125 nelle zone con frequenza di alimentazione a 60 Hz. In modalità registrazione immagini fisse, questo non avrà effetti sull'immagine registrata.

Registrazione

Problema	Punti di controllo
Il soggetto appare deformato.	<ul style="list-style-type: none"> ● Il soggetto appare leggermente deformato quando attraversa molto velocemente l'immagine, ma questo è dovuto al fatto che l'unità utilizza un sensore di immagine MOS. Non si tratta di un malfunzionamento.

Riproduzione

Problema	Punti di controllo
Le scene/immagini fisse protette non possono essere riprodotte.	<ul style="list-style-type: none"> ● Le scene/immagini fisse contrassegnate con  nella schermata delle anteprime non possono essere riprodotte.
Non è possibile eliminare le scene.	<ul style="list-style-type: none"> ● Disattivare l'impostazione di protezione. (→ 80) ● Le scene/immagini fisse contrassegnate con  nella schermata delle anteprime non possono essere eliminate. Se le scene/le immagini fisse non sono necessarie, formattare il supporto per cancellare i dati. (→ 35, 36) Tenere presente che se un supporto viene formattato tutti i dati presenti su di esso verranno cancellati e non potranno essere ripristinati. Eseguire un backup dei dati importanti su un PC, un disco, ecc.
Sull'immagine registrata compaiono delle macchie rotonde simili a bolle di sapone.	<ul style="list-style-type: none"> ● Se si riprende un'immagine con la luce per foto in condizioni di scarsa illuminazione o al chiuso, è possibile che sull'immagine compaiano delle macchie bianche rotonde causate dalle particelle di polvere nell'aria che riflettono la luce della luce per foto. Non si tratta di un malfunzionamento. Una caratteristica di questo fenomeno è che il numero e la posizione delle macchie sono diversi in ciascuna immagine. 

Con altri prodotti

Problema	Punti di controllo
Sebbene l'unità sia correttamente collegata al televisore, non è possibile visualizzare le immagini. Le immagini sono deformate orizzontalmente.	<ul style="list-style-type: none"> ● Leggere le istruzioni d'uso dell'apparecchio TV e selezionare il canale che corrisponde ai terminali di ingresso utilizzati per il collegamento. ● Cambiare l'impostazione [ASPETTO TV] per rispettare il formato della TV. (→ 86) ● Cambiare l'impostazione dell'unità in base al tipo di cavo utilizzato per il collegamento con il televisore. (→ 87)
Se la scheda SD viene inserita in un altro dispositivo, non verrà riconosciuta.	<ul style="list-style-type: none"> ● Verificare che il dispositivo sia compatibile con la capacità o il tipo di scheda SD (scheda di memoria SD/SDHC/SDXC) inserita. Per maggiori informazioni vedere le istruzioni d'uso del dispositivo.

Con altri prodotti

Problema	Punti di controllo
Quando è collegata tramite il cavo USB, questa unità non viene rilevata da altri dispositivi.	<ul style="list-style-type: none">● Quando è collegata ad altri dispositivi utilizzando solo la batteria, ricollegarla utilizzando l'alimentatore CA.
VIERA Link non funziona.	<p>(Impostazione su questa unità)</p> <ul style="list-style-type: none">● Effettuare il collegamento con il mini-cavo HDMI (opzionale). (→ 88)● Sfiore [MENU], quindi sfiorare [IMPOSTA] → [VIERA Link] → [ON]. (→ 88)● Spegnete l'unità, quindi riaccendetela. <p>(Impostazione su altri dispositivi)</p> <ul style="list-style-type: none">● Se l'ingresso del televisore non si commuta automaticamente, commutare l'ingresso utilizzando il telecomando del televisore.● Verificare l'impostazione VIERA Link nel dispositivo collegato.● Vedere le istruzioni per l'uso del dispositivo collegato.
Non è possibile accendere il masterizzatore DVD.	<ul style="list-style-type: none">● Quando l'unità è collegata al masterizzatore DVD, utilizzare i rispettivi alimentatori CA sia per l'unità che per il masterizzatore DVD.
Non è possibile copiare le scene sulla scheda SD collegando questa unità ad altri apparecchi con il cavo USB.	<ul style="list-style-type: none">● È possibile che l'altro apparecchio non abbia riconosciuto la scheda SD. Scollegare una volta il cavo USB, quindi ricollegarlo.

Con un PC

Problema	Punti di controllo
Quando si utilizza il cavo USB per il collegamento, l'unità non viene riconosciuta dal PC.	<ul style="list-style-type: none">● Dopo aver reinserito la scheda SD nell'unità, ricollegare il cavo USB in dotazione.● Selezionare un altro terminale USB sul PC.● Controllare l'ambiente operativo. (→ 106, 115)● Ricollegare il cavo USB in dotazione dopo aver riavviato il PC e aver riaccesso l'unità.
Quando il cavo USB è scollegato, sul PC appare un messaggio di errore.	<ul style="list-style-type: none">● Per scollegare il cavo USB in condizioni di sicurezza, fate doppio clic sull'icona  nella barra delle applicazioni e seguite le istruzioni visualizzate sullo schermo.
Impossibile visualizzare le istruzioni d'uso in PDF per HD Writer AE 3.0.	<ul style="list-style-type: none">● Per leggere le istruzioni d'uso in formato PDF per HD Writer AE 3.0 è necessario Adobe Acrobat Reader 5.0 o versioni successive o Adobe Reader 7.0 o versioni successive.

Con un PC

Problema	Punti di controllo
Non è possibile importare scene AVCHD con iMovie'11.	<ul style="list-style-type: none">• È possibile che non si riesca a importare le scene in formato AVCHD con iMovie'11 quando il supporto (scheda SD, memoria incorporata o disco rigido) contiene sia scene in formato AVCHD che scene in formato iFrame. In questo caso, copiare prima tutti i dati relativi alle scene in formato iFrame in iMovie'11, eliminare tutti i dati relativi alle scene in formato iFrame presenti sul supporto, quindi importare le scene in formato AVCHD con iMovie'11.

Varie

Problema	Punti di controllo
Viene selezionato un elemento diverso da quello sfiorato.	<ul style="list-style-type: none">• Calibrare il touch screen. (→ 37)
Se la scheda SD è inserita in questa unità, non viene riconosciuta.	<ul style="list-style-type: none">• Se una scheda SD viene formattata su un PC, potrebbe non essere riconosciuta da questa unità. Utilizzare questa unità per formattare le schede SD. (→ 35, 36)

■ Se il passaggio da una scena AVCHD all'altra non è fluido quando le scene vengono riprodotte su un altro dispositivo

Le immagini possono bloccarsi per diversi secondi nei punti di giunzione tra le scene se vengono eseguite le seguenti operazioni quando si sono riprodotte in modo continuo più scene utilizzando un'altra unità.

- La fluidità della riproduzione delle scene dipende dall'unità di riproduzione. Quando si utilizzano determinate unità, le immagini possono bloccarsi per qualche momento anche quando non sussiste nessuna delle condizioni che seguono.
- Se si esegue una registrazione continua di immagini in movimento, ottenendo un file di dimensioni superiori a 4 GB, e poi la si riproduce su un altro dispositivo, è possibile che le immagini si interrompano temporaneamente ogni 4 GB di dati.
- Quando la modifica delle scene è stata effettuata con HD Writer AE 3.0 è possibile che la riproduzione non risulti fluida, ma lo sarà se si imposta Seamless Settings in HD Writer AE 3.0. Vedere le istruzioni per l'uso di HD Writer AE 3.0.

Principali cause della mancanza di fluidità durante la riproduzione

<ul style="list-style-type: none">• Quando le scene sono state registrate in date diverse
<ul style="list-style-type: none">• Quando sono state registrate scene che durano meno di 3 secondi
<ul style="list-style-type: none">• Quando si è utilizzato PRE-REC per la registrazione
<ul style="list-style-type: none">• Quando si eliminano delle scene
<ul style="list-style-type: none">• Quando si copiano delle scene selezionate da una scheda SD alla memoria interna/all'HDD e viceversa
<ul style="list-style-type: none">• Quando si copiano delle scene selezionate su un disco in un masterizzatore DVD collegato.
<ul style="list-style-type: none">• Quando si sono registrate più di 99 scene alla stessa data

Precauzioni per l'uso

Informazioni su questo modello

L'unità e la scheda SD si riscaldano durante l'uso. Questo non è un difetto.

Tenere l'unità quanto più lontano possibile da apparecchi elettromagnetici (come forni a microonde, TV, videogiochi, ecc.).

- Se si utilizza l'unità sopra o vicino a un apparecchio TV, le immagini e/o i suoni di questa unità potrebbero essere disturbati dalle onde elettromagnetiche.
- Non utilizzare l'unità vicino a telefoni cellulari perché ciò potrebbe essere causa di disturbi alle immagini e/o ai suoni.
- I forti campi magnetici creati da altoparlanti o grandi motori possono danneggiare seriamente la registrazione e distorcere le immagini.
- Le onde elettromagnetiche generate da un microprocessore possono avere effetti negativi sull'unità, causando disturbi a immagini e/o suoni.
- Se l'unità è disturbata da apparecchi elettromagnetici e smette di funzionare correttamente, spegnerla e rimuovere la batteria o scollegare l'alimentatore CA. Ricollegare quindi la batteria o ricollegare l'alimentatore CA e accendere l'unità.

Non utilizzare l'unità vicino a trasmettitori radio o linee ad alta tensione.

- Se si registrano delle immagini vicino a trasmettitori radio o linee ad alta tensione, immagini e/o suoni potrebbero risultare disturbati.

Accertarsi che i cavi e collegamenti utilizzati siano quelli in dotazione. Se si utilizzano accessori opzionali, usare i cavi forniti in dotazione con questi prodotti. Non utilizzare prolunghie per cavi e collegamenti.

Non spruzzare insetticidi o altri agenti chimici vicino all'unità.

- Il contatto dell'unità con questi agenti chimici potrebbe deformarne il corpo e creare spaccature sulla superficie esterna.
- Non lasciare prodotti in plastica o gomma a contatto con l'unità per periodi di tempo prolungati.

Se si utilizza l'unità vicino a una spiaggia o luogo polveroso, evitare che la sabbia o la polvere penetrino all'interno dell'unità e dei suoi terminali.

Tenere inoltre l'unità lontana dall'acqua marina.

- La sabbia o la polvere possono danneggiare l'unità. (Fare attenzione in particolare alle fasi di inserimento e rimozione della scheda.)
- Se sull'unità arrivasse uno spruzzo d'acqua marina, pulirla con un panno ben strizzato. Pulirla quindi nuovamente con un panno asciutto.

Quando si trasporta l'unità evitare di lasciarla cadere o di urtarla.

- Un impatto forte potrebbe rompere la custodia esterna dell'unità causandone il malfunzionamento.

Pulizia

- Prima di procedere alla pulizia, scollegare la batteria o rimuovere il cavo CA dalla presa, quindi pulire l'unità con un panno asciutto e morbido.
- Se l'unità è molto sporca, immergere un panno nell'acqua e strizzarlo bene, quindi pulire l'unità con il panno inumidito. Asciugare quindi l'unità con un panno asciutto.
- L'utilizzo di benzina, solventi, alcool o detersivo liquido per piatti può deformare il corpo dell'unità o portare via la finitura superficiale. Non utilizzare tali sostanze.
- Quando si utilizzano panni trattati chimicamente, leggere le istruzioni del panno.

Non utilizzare l'unità a scopo di vigilanza o altro uso lavorativo.

- Questa unità è stata progettata per un utilizzo discontinuo da parte dei consumatori. Non è fatta per un utilizzo continuo, o per qualsiasi applicazione industriale o commerciale che richieda un utilizzo prolungato.
- In determinate situazioni, l'utilizzo continuo potrebbe causare il surriscaldamento dell'unità, e di conseguenza il suo malfunzionamento. Tale utilizzo è fortemente sconsigliato.

Se si ha intenzione di utilizzare l'unità per un periodo di tempo prolungato

- Quando si ripone l'unità in un armadio o stipetto, è consigliabile mettere all'interno anche un prodotto anti essiccazione (gel di silice).

HDC-TM80 / HDC-HS80

Quando si smaltisce o si cede questa unità, tenere conto che:

- Le operazioni di formattazione ed eliminazione cambiano semplicemente le informazioni di gestione dei file e non possono essere utilizzate per cancellare completamente i dati presenti nella memoria incorporata o nell'HDD di questa unità. I dati possono essere ripristinati utilizzando software disponibile in commercio o prodotti analoghi.
- Si consiglia di formattare fisicamente la memoria incorporata o l'HDD prima di smaltire o cedere questa unità.

HDC-TM80

Per formattare fisicamente la memoria incorporata, collegare l'unità tramite l'alimentatore CA, selezionare [IMPOSTA] → [FORMATTA SUPPORTO] → [MEMORIA INT.] dal menu, quindi tenere premuto il pulsante di avvio/arresto della registrazione sullo schermo per circa 3 secondi. Quando viene visualizzata la schermata di eliminazione dei dati presenti nella memoria incorporata, selezionare [SI], quindi seguire le istruzioni su schermo.

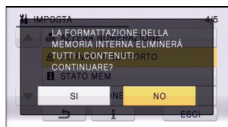

HDC-HS80

Per formattare fisicamente il disco rigido, collegare l'unità tramite l'alimentatore CA, selezionare [IMPOSTA] → [FORMATTA SUPPORTO] → [HDD] dal menu, quindi tenere premuto il pulsante di avvio/arresto della registrazione sullo schermo per circa 3 secondi. Quando viene visualizzata la schermata di eliminazione dei dati presenti sul disco rigido, selezionare [SI], quindi seguire le istruzioni su schermo.

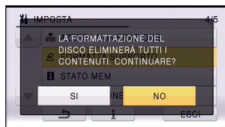

- Proteggere con cura i dati presenti nella memoria incorporata o sull'HDD. Panasonic non può essere ritenuta responsabile nel caso improbabile che vengano divulgati dati privati.

Note relative alla batteria

La batteria utilizzata per questa unità è una batteria ricaricabile agli ioni di litio. La batteria è sensibile alla temperatura e all'umidità e risente di questo effetto in misura proporzionale all'innalzarsi o ridursi della temperatura. In luoghi freddi l'indicazione della carica massima può non apparire per niente o l'indicazione di batteria scarica può apparire dopo soli circa 5 minuti dall'inizio dell'utilizzo. Alle alte temperature potrebbe innescarsi inoltre la funzione di protezione che impedisce l'uso dell'unità.

Accertarsi sempre di aver staccato la batteria dopo l'uso.

- Se la batteria rimane inserita anche se l'unità è spenta si registra sempre un minimo consumo di corrente. Tenendo l'unità in questo stato si rischia di scaricare del tutto la batteria. Ciò può impedire l'uso futuro della batteria anche se questa è stata ricaricata.
- Riporre la batteria nella borsa di vinile in modo che il metallo non venga a contatto con i terminali.
- Conservate la batteria in un ambiente fresco e asciutto, a una temperatura il più possibile costante. (Temperatura consigliata: da 15 °C a 25 °C, Umidità consigliata: da 40%RH a 60%RH)
- Le temperature troppo elevate o basse accorciano il ciclo vitale della batteria.
- Se la batteria è conservata in luoghi caldi, umidi, fumosi o polverosi, i terminali potrebbero arrugginirsi, con un conseguente funzionamento difettoso.
- Per conservare la batteria per un lungo periodo di tempo, si consiglia di caricarla una volta all'anno e di riporla nuovamente dopo averla completamente scaricata.
- Rimuovere la polvere e gli altri materiali attaccati ai terminali della batteria.

Preparare delle batterie di riserva quando si effettuano delle riprese all'aperto.

- Preparare batterie sufficienti per un periodo di tempo pari a 3 o 4 volte il tempo previsto di ripresa. In luoghi con basse temperature, come le località sciistiche, è possibile che i tempi di registrazione si riducano.

Se la batteria dovesse cadere accidentalmente, verificare se i terminali si sono deformati nell'urto.

- L'inserimento di una batteria con i terminali deformati può danneggiare l'unità.

Non gettare la batteria vecchia nel fuoco.

- Se si riscalda una batteria o la si getta nel fuoco è possibile che si verifichi un'esplosione.

Se l'autonomia di funzionamento rimane molto breve anche dopo una ricarica completa, la batteria si è esaurita. Acquistare una nuova batteria.

Informazioni sull'alimentatore CA

- Se la temperatura della batteria è estremamente alta o bassa, la ricarica può richiedere tempo o non riuscire.
- Se l'alimentatore CA viene utilizzato vicino a una radio, la ricezione della radio potrebbe esserne disturbata. Tenere l'alimentatore CA ad almeno 1 m di distanza dalla radio.
- Quando viene utilizzato, l'alimentatore CA può emettere un leggero ronzio. Ciò non presuppone alcuna anomalia.
- Dopo l'uso ricordarsi di scollegare sempre l'alimentatore CA. (Se rimane connesso, viene mantenuto un consumo, benché minimo, di corrente elettrica.)
- Tenere sempre puliti gli elettrodi dell'adattatore CA e della batteria.

Informazioni sull'indicatore di stato durante la ricarica

Quando l'indicatore di stato lampeggia con una frequenza particolarmente alta o bassa, è opportuno considerare quanto segue.

Lampeggio con un periodo di circa 4 secondi (spento per circa 2 secondi, acceso per circa 2 secondi)

- Quando la batteria è eccessivamente scarica o la temperatura della batteria è troppo alta o troppo bassa, è possibile effettuare la ricarica, ma ci vorrà qualche ora prima che la ricarica venga eseguita normalmente.
- L'indicatore lampeggerà a intervalli di 2 secondi quando la ricarica tornerà normale. Anche in tali casi, in determinate condizioni di utilizzo è possibile che l'indicatore inizi a lampeggiare a intervalli di 4 secondi fino al completamento della ricarica.

Lampeggio con un periodo di circa 0,5 secondi (spento per circa 0,25 secondi, acceso per circa 0,25 secondi):

- La batteria non è carica. Rimuovere la batteria dall'unità, quindi provare nuovamente a ricaricarla.
- Controllare che i terminali dell'unità o della batteria non siano sporchi e che non siano presenti corpi estranei, quindi collegare di nuovo correttamente la batteria. Se sono presenti corpi estranei o sporcizia, spegnere l'unità prima di rimuoverli.
- La temperatura della batteria o quella dell'ambiente sono estremamente alte o basse. Attendere fino a quando la temperatura sia ritornata a un livello appropriato, quindi provare nuovamente a eseguire la ricarica. Se ancora non si riesce a eseguire la ricarica, è possibile che l'unità, la batteria o l'alimentatore CA siano guasti.

Off:

- La ricarica è terminata.
- Se l'indicatore di stato rimane spento nonostante la ricarica non sia finita, è possibile che l'unità, la batteria o l'adattatore CA siano guasti. Vedere a pagina 128 per ulteriori informazioni sulla batteria.

Informazioni sulla scheda SD

Quando si smaltisce o si cede la scheda SD, tenere conto che:

- La formattazione e l'eliminazione effettuate con questa unità o con il computer cambiano solo le informazioni di gestione dei file, e non eliminano completamente i dati presenti nella scheda SD.
- Si consiglia di distruggere fisicamente la scheda SD o di eseguirne una formattazione fisica utilizzando questa unità quando si getta via o si cede la scheda SD.

HDC-SD80

Per formattare fisicamente la scheda SD, collegare l'unità tramite l'alimentatore CA, selezionare [IMPOSTA] → [FOR.SCHED.] → [SI] dal menu, quindi tenere premuto il pulsante di avvio/arresto della registrazione sullo schermo per circa 3 secondi. Quando viene visualizzata la schermata di eliminazione dei dati presenti sulla scheda SD, selezionare [SI], quindi seguire le istruzioni su schermo.

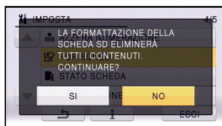

HDC-TM80 / HDC-HS80

Per formattare fisicamente la scheda SD, collegare l'unità tramite l'alimentatore CA, selezionare [IMPOSTA] → [FORMATTA SUPPORTO] → [SCHEDA SD] dal menu, quindi tenere premuto il pulsante di avvio/arresto della registrazione sullo schermo per circa 3 secondi. Quando viene visualizzata la schermata di eliminazione dei dati presenti sulla scheda SD, selezionare [SI], quindi seguire le istruzioni su schermo.

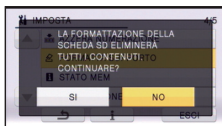

- Il cliente è responsabile della gestione dei dati contenuti nella scheda SD.

Monitor LCD

- Quando il monitor LCD si sporca, pulirlo con un panno morbido, come quello usato per pulire le lenti degli occhiali.
- Non toccare il monitor LCD con le unghie, non strofinare o premere con forza.
- Se è presente il foglio di protezione dell'LCD, può essere difficile la visualizzazione o il riconoscimento dello sfioramento.
- In luoghi con forti sbalzi di temperatura è possibile che si formi della condensa sul monitor LCD. Asciugare con un panno morbido, come quello usato per pulire le lenti degli occhiali.
- Se il dispositivo fosse estremamente freddo, per esempio perché è stato riposto in un luogo freddo, al momento dell'accensione le immagini sul monitor LCD appariranno un po' scure in una prima fase. Con il salire della temperatura interna le immagini torneranno alla consueta luminosità.

Per produrre monitor LCD che supportino un totale di circa 230.000 punti, è stata utilizzata una tecnologia di estrema precisione. Il risultato finale è del 99,99% di punti effettivi con un semplice 0,01% di punti inattivi o sempre accesi. Questo dato non rappresenta certo un malfunzionamento e non ha alcun effetto sulle immagini registrate.

Riguardo le informazioni personali

Dopo che si è impostata la funzione di riconoscimento viso, le informazioni personali verranno conservate su questa unità e verranno incluse nelle immagini riprese.

- Quando l'unità viene inviata al servizio di assistenza o ceduta/gettata via, si consiglia di eliminare le informazioni personali per proteggere la privacy. (→ 80)

Indennità

- È possibile che delle informazioni, comprese quelle personali, vengano mutate o vadano perdute in seguito a operazioni erranee, effetti dell'elettricità statica, incidenti, rotture, riparazioni o altri eventi analoghi. Prima di utilizzare l'unità, si noti che Panasonic rifiuta ogni responsabilità per qualsiasi danno diretto o indiretto che può derivare dal cambiamento o dalla perdita di informazioni, comprese quelle personali.

Informazioni sulla condensa

Quando sull'unità si forma della condensa, l'obiettivo si appanna e l'unità può non funzionare correttamente. Fare quindi tutto il possibile per evitare la formazione della condensa. Se ciò accadesse comunque, prendere le misure indicate di seguito.

Cause della condensa

La condensa si forma in situazioni in cui la temperatura e umidità dell'ambiente cambiano come illustrato dagli esempi di seguito.

- Quando l'unità viene spostata da un ambiente esterno freddo (es. piste da sci) a un ambiente interno caldo.
- Quando l'unità viene spostata da una macchina con l'aria condizionata all'esterno.
- Quando un ambiente freddo viene riscaldato rapidamente.
- Quando l'aria fredda di un condizionatore arriva direttamente sull'unità.
- Dopo un acquazzone pomeridiano d'estate.
- Quando l'unità si trova in un luogo molto umido con presenza di vapore. (es. una piscina riscaldata)

Suggerimenti utili

Se per esempio l'unità è stata utilizzata per effettuare riprese in una pista da sci e poi la si sposta in un ambiente riscaldato, posizionare l'unità all'interno di una borsa di plastica, rimuovere tutta l'aria possibile dalla borsa e sigillarla. Lasciare l'unità nella stanza per circa un'ora in modo che la temperatura dell'unità si avvicini il più possibile a quella dell'ambiente, quindi utilizzarla nuovamente.

Informazioni relative al copyright

■ Rispetto delle leggi sul copyright

La registrazione di nastri preregistrati, dischi o altro materiale pubblicato o trasmesso a scopi diversi dall'uso privato può contravvenire alle leggi sul copyright. La registrazione di tale materiale può essere vietata anche per uso esclusivamente privato.

■ Licenze

- Il logo SDXC è un marchio di SD-3C, LLC.
- "AVCHD" e il logo "AVCHD" sono marchi di Panasonic Corporation e Sony Corporation.
- Prodotto su licenza dei Dolby Laboratories.
Dolby e il simbolo della doppia D sono marchi dei Dolby Laboratories.
- HDMI, HDMI Logo, e High-Definition Multimedia Interface sono marchi o marchi registrati di HDMI Licensing LLC negli Stati Uniti e in altri Paesi
- HDAVI Control™ è un marchio di fabbrica della Panasonic Corporation.
- x.v.Colour™ è un marchio di fabbrica.
- Microsoft®, Windows® e Windows Vista® sono marchi registrati o marchi di Microsoft Corporation negli Stati Uniti e/o in altri paesi.
- Le schermate dei prodotti Microsoft sono state riprodotte dietro autorizzazione di Microsoft Corporation.
- IBM e PC/AT sono marchi registrati di International Business Machines Corporation degli Stati Uniti.
- Intel®, Core™, Pentium® e Celeron® sono marchi registrati o marchi di Intel Corporation negli Stati Uniti e in altri paesi.
- AMD Athlon™ è un marchio di fabbrica della Advanced Micro Devices, Inc.

- iMovie e Mac sono marchi di Apple Inc. registrati negli Stati Uniti e in altri paesi.
- Gli altri nomi di sistemi o prodotti menzionati nelle presenti istruzioni sono generalmente marchi registrati o marchi depositati dei produttori che hanno sviluppato detti sistemi o prodotti.

Questo prodotto è concesso in licenza ai sensi della licenza per portafoglio di brevetti AVC, per uso personale e non commerciale da parte di un consumatore ai fini della (i) codifica di video in conformità allo standard AVC ("Video AVC") e/o della (ii) decodifica di video AVC codificati da un consumatore impegnato in un'attività personale e non commerciale e/o ottenuti da un fornitore di video autorizzato a fornire video AVC. Non viene fornita nessuna licenza esplicita o implicita per qualsiasi altro uso. Per ulteriori informazioni è possibile contattare MPEG LA, LLC.

Vedere <http://www.mpegla.com>.

Modalità di registrazione/autonomia di registrazione indicativa

- Per le schede SD vengono indicate solo le dimensioni della memoria principale.
L'autonomia di registrazione indicata è quella standard per la registrazione continua.



Modalità di registrazione		[HA]	[HG]	[HX]	[HE]
Dimensione immagine		1920×1080	1920×1080	1920×1080	1920×1080
Scheda SD	4 GB	30 min	40 min	1 h	1 h 30 min
	16 GB	2 h	2 h 40 min	4 h 10 min	6 h 40 min
	64 GB	8 h 30 min	11 h	16 h 50 min	27 h 30 min
HDC-TM80 Memoria incorporata	16 GB	2 h	2 h 40 min	4 h 10 min	6 h 40 min
HDC-HS80 HDD	120 GB	15 h 50 min	20 h 30 min	31 h 20 min	51 h

- Ⓐ Priorità data alla qualità dell'immagine
- Ⓑ Priorità data all'autonomia di registrazione





Modalità di registrazione		[iFrame]
Dimensione immagine		960×540
Scheda SD	4 GB	19 min
	16 GB	1 h 20 min
	64 GB	5 h 20 min
HDC-TM80 Memoria incorporata	16 GB	1 h 20 min
HDC-HS80 HDD	120 GB	10 h





- Se si effettuano riprese prolungate, preparare un numero di batterie sufficiente a garantire una durata di 3 o 4 volte superiore rispetto a quella della ripresa che si desidera effettuare. (→ 11, 12)
- L'impostazione predefinita è [HG].
- Durata massima di una scena in registrazione continua: 12 ore
- Quando la durata di una scena supera le 12 ore, la registrazione viene messa in pausa, e riprende automaticamente dopo qualche secondo.
- Se la registrazione comprende un gran numero di movimenti, l'autonomia di registrazione si riduce.
- Se si riprende più volte una scena breve, è possibile che l'autonomia di registrazione si riduca.
- Utilizzare l'indicazione contenuta nella riga "4 GB" della tabella a pagina 133 per avere un'idea della durata delle scene che possono essere copiate su un unico DVD (4,7 GB).



Numero indicativo di immagini registrabili

- Per le schede SD vengono indicate solo le dimensioni della memoria principale. Il numero di immagini registrabili specificato è solamente indicativo.

(Quando [QUALITÀ] è impostato su )

Dimensione immagine		 2.5 M	 0.3 M	 2.8 M
		1856×1392	640×480	2064×1376
Formato		4:3		3:2
Scheda SD	4 GB	2600	30000	2500
	16 GB	10000	122000	10000
	64 GB	43000	492000	42000
 Memoria incorporata	16 GB	10000	122000	10000
 HDD	120 GB	86000	899100	81000

Dimensione immagine		 3 M	 2.1 M
		2304×1296	1920×1080
Formato		16:9	
Scheda SD	4 GB	2400	3600
	16 GB	10000	14000
	64 GB	40000	59000
 Memoria incorporata	16 GB	10000	14000
 HDD	120 GB	75000	110000

- Quando [QUALITÀ] è impostato su , il numero di immagini registrabili è maggiore di quello indicato nella tabella sopra.
- Il numero delle immagini registrabili varia se vengono utilizzate insieme le opzioni  e  e a seconda del soggetto che viene ripreso.
- Il numero massimo di immagini registrate visualizzabili è 99999.
Se il numero di immagini registrate supera le 99999, il numero non cambia quando l'immagine viene ripresa fino a quando il numero di immagini registrate non scende sotto le 99999.
- La capacità di memoria indicata sull'etichetta della scheda SD corrisponde alla quantità totale di capacità per la protezione e gestione dei diritti d'autore nonché alla capacità disponibile per l'unità, per un PC ecc.

Panasonic Corporation
Web site: <http://panasonic.net>