

Canon

PUB. DIG-0124-000

# HD-Camcorder Bedienungsanleitung

**LEGRIA**  
HFR36

**LEGRIA**  
HFR37

**LEGRIA**  
HFR38

**LEGRIA**  
HFR306



**PAL**



**HDMI** AVCHD™

**MP4**

**WiFi**  
CERTIFIED™

**DLNA**

**HFR38 HFR37 HFR36**

# Wichtige Hinweise zum Gebrauch

## URheberRECHT:

Die nicht genehmigte Aufzeichnung von urheberrechtlich geschütztem Material kann eine Verletzung von Urheberrechten und einen Verstoß gegen geltende Urheberrechtsgesetze darstellen.

Zum Schutz vor elektrischem Schlag darf dieses Produkt keinesfalls Tropf- oder Spritzwasser ausgesetzt werden.

Über den Netzstecker kann das Gerät von der Stromversorgung getrennt werden. Der Netzstecker sollte immer erreichbar sein, damit er im Notfall gezogen werden kann.

Decken Sie das Netzgerät während der Benutzung nicht mit Textilien ab, und platzieren Sie es stets mit genügend Raum darum herum.

Das Geräteschild mit den Anschlusswerten befindet sich an der Unterseite des CA-110E.

## Nur Europäische Union (und EWR)



Diese Symbole weisen darauf hin, dass dieses Produkt gemäß WEEE-Richtlinie 2002/96/EG (Richtlinie über Elektro- und Elektronik-Altgeräte), Batterien-Richtlinie (2006/66/EG) und/oder nationalen Gesetzen zur Umsetzung dieser Richtlinien nicht über den Hausmüll entsorgt werden darf.

Dieses Produkt muss bei einer dafür vorgesehenen Sammelstelle abgegeben werden. Dies kann z. B. durch Rückgabe beim Kauf eines neuen ähnlichen Produkts oder durch Abgabe bei einer autorisierten Sammelstelle für die Wiederaufbereitung von Elektro- und Elektronik-Altgeräten sowie Batterien und Akkumulatoren geschehen. Der unsachgemäße Umgang mit Altgeräten kann aufgrund potenziell gefährlicher Stoffe, die häufig in Elektro- und Elektronik-Altgeräten enthalten sind, negative Auswirkungen auf die Umwelt und die menschliche Gesundheit haben. Durch Ihre Mitarbeit bei der sachgemäßen Entsorgung dieses Produkts tragen Sie zu einer effektiven Nutzung natürlicher Ressourcen bei.

Um weitere Informationen über die Wiederverwertung dieses Produkts zu erhalten, wenden Sie sich an Ihre Stadtverwaltung, den öffentlich-rechtlichen Entsorgungsträger, eine autorisierte Stelle für die Entsorgung von Elektro- und Elektronik-Altgeräten oder Ihre Müllabfuhr oder besuchen Sie [www.canon-europe.com/environment](http://www.canon-europe.com/environment).

(EWR: Norwegen, Island und Liechtenstein)

## REGIONEN DER BENUTZUNG

LEGRIA HF R38, LEGRIA HF R37 und LEGRIA HF R36 erfüllt die Vorschriften für Radiosignale in den folgenden Regionen (Stand Januar 2012). Für detaillierte Informationen zu anderen Regionen, in denen sie verwendet werden können, wenden Sie sich bitte an die Kontaktstellen, die auf der Rückseite dieser Anleitung aufgelistet sind.

### REGIONEN

Australien, Österreich, Belgien, Bulgarien, China\* (VR China ohne Sonderverwaltungszone), Zypern, Tschechische Republik, Dänemark, Estland, Finnland, Frankreich\*, Deutschland, Griechenland, Sonderverwaltungszone Hongkong, Ungarn, Island, Irland, Italien, Lettland, Liechtenstein, Litauen, Luxemburg, Malta, Niederlande, Neuseeland, Norwegen, Polen, Portugal, Rumänien, Russland, Singapur, Slowakei, Slowenien, Spanien, Schweden, Schweiz, Großbritannien

\* Frankreich: Keine Verwendung in Außenbereichen.

### Angabe zur EU-Richtlinie



Hiermit erklärt Canon Inc., dass dieser WM217 die Hauptanforderungen und anderen relevanten Bestimmungen der Richtlinie 1999/5/EC erfüllt.

Für die originale Konformitätserklärung wenden Sie sich bitte an die folgende Adresse:  
CANON EUROPA N.V.  
Bovenkerkerweg 59-61, 1158 XB Amstelveen, Niederlande  
CANON INC.  
30-2, Shimomaruko 3-chome, Ohta-ku, Tokio 146-8501, Japan

### Modell

ID0003: LEGRIA HF R36 / LEGRIA HF R37 / LEGRIA HF R38

## Warenzeichenangaben

- Das SD-, das SDHC- und das SDXC-Logo sind Warenzeichen von SD-3C, LLC.
- Microsoft und Windows sind Warenzeichen oder eingetragene Warenzeichen der Microsoft Corporation in den USA und/oder anderen Ländern.
- App Store, iPhone, iTunes, Mac OS und Macintosh sind Warenzeichen der Apple Inc., die in den USA und anderen Ländern eingetragen sind.
- "x.v.Color" und das Logo "x.v.Color" sind Warenzeichen.
- HDMI, das HDMI-Logo und High-Definition Multimedia Interface sind Markenzeichen oder eingetragene Warenzeichen der HDMI Licensing LLC in den USA oder anderen Ländern.
- "AVCHD" und das Logo "AVCHD" sind Warenzeichen von Panasonic Corporation und Sony Corporation.
- Hergestellt unter Lizenz der Dolby Laboratories.  
"Dolby" und das doppelte D-Symbol sind Warenzeichen von Dolby Laboratories.
- YouTube ist ein eingetragenes Warenzeichen von Google Inc.
- Facebook ist ein eingetragenes Warenzeichen von Facebook, Inc.
- Wi-Fi ist ein eingetragenes Warenzeichen der Wi-Fi Alliance.
- Wi-Fi Certified, WPA, WPA2 und das Logo Wi-Fi Certified sind Warenzeichen der Wi-Fi Alliance.
- WPS wie in den Camcordereinstellungen, Bildschirmanzeigen und in dieser Bedienungsanleitung verwendet bezeichnet das Wi-Fi Protected Setup.
- DLNA, das DLNA Logo und DLNA CERTIFIED sind Warenzeichen, Servicezeichen oder Zertifikationszeichen der Digital Living Network Alliance.
- Die übrigen Namen und Produkte, die oben nicht erwähnt werden, können Warenzeichen oder eingetragene Warenzeichen ihrer jeweiligen Firmen sein.
- Dieses Gerät nutzt die lizenzierte exFAT-Technologie von Microsoft.
- "Full HD 1080" bezieht sich auf Canon Camcorder, die mit hochauflösendem (HD)-Video kompatibel sind, das aus 1.080 vertikalen Pixeln (Bildzeilen) besteht.
- JEGLICHE VERWENDUNG DIESES PRODUKTS, AUSSER ZUM PERSÖNLICHEN GEBRAUCH IN EINER WEISE, DIE DEM MPEG-2 STANDARD FÜR DIE KODIERUNG VON VIDEO-INFORMATIONEN FÜR PACKAGED MEDIA ENTSPRICHT, IST IM ANWENDUNGSBEREICH DER PATENTE DES MPEG-2 PATENT PORTFOLIO OHNE MPEG LA-LIZENZ AUSDRÜCKLICH UNTERSAGT; EINE DERARTIGE LIZENZ IST ERHÄLTLICH BEI MPEG LA, L.L.C., 250 STEELE STREET, SUITE 300, DENVER, COLORADO 80206, USA.
- This product is licensed under AT&T patents for the MPEG-4 standard and may be used for encoding MPEG-4 compliant video and/or decoding MPEG-4 compliant video that was encoded only (1) for a personal and non-commercial purpose or (2) by a video provider licensed under the AT&T patents to provide MPEG-4 compliant



# Innovative Leistungsmerkmale und neue Funktionen

---



HFR38 / HFR37 / HFR36

## Kabellose Funktionen

(📖 159)

Genießen Sie die Freiheit, die Ihnen die kabellosen Funktionen bieten, indem Sie Ihren Camcorder zu einem aktiven Bestandteil Ihres kabellosen Heimnetzwerks machen oder bequem auf Wi-Fi-Hotspots zugreifen, um Ihre Videos von jedem beliebigen Ort hochzuladen.

- Mit der mitgelieferten Software **Network Utility** (📖 167) können Sie Ihre Aufnahmen kabellos auf einem Computer in Ihrem Heimnetzwerk speichern. Sie können Ihre Aufnahmen auch kabellos an einen FTP-Server übermitteln (📖 167), um zum Beispiel Videos von Ihrem Urlaubsort aus an ein Speichergerät zu Hause zu senden, das an ein Netzwerk angeschlossen ist.
- Sie können Ihre Videos kabellos direkt von Ihrem Camcorder auf YouTube und Facebook hochladen (📖 172).
- Sie können die Aufnahmen in Ihrem Camcorder über ein DLNA-kompatibles Fernsehgerät oder ein anderes DLNA-Mediengerät wiedergeben, das an Ihr Heimnetzwerk angeschlossen ist (📖 177).

## Story-Creator (📖 72)



Verwandeln Sie Ihre Filme in mitreißende Filmstories, beim Aufnehmen einfach den vorgegebenen Vorschlägen folgen, die für verschiedene Szenarien optimiert sind.

## Kino-Look-Filter

(📖 75)



Sie können professionelle Kino-Look-Filter verwenden, um originelle Filme mit einer besonderen Atmosphäre zu schaffen.

## AVCHD- und MP4-Aufnahmen (📖 31)

AVCHD



Nehmen Sie Filme in AVCHD auf und geben Sie sie in all ihrer Brillanz auf einem HD-Fernsehgerät wieder. Oder nehmen Sie Filme in MP4 auf, um sie ins Internet hochzuladen und auf mobile Geräte zu übertragen.



## Smart AUTO (📖 49)

Smart AUTO wählt automatisch den besten Szenemodus für die Szene, die Sie aufnehmen möchten. So erhalten Sie hochwertige Aufnahmeresultate, ohne dass Sie sich um die Einstellungen kümmern müssen.

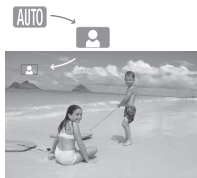

## Video-Schnappschuss

(📖 77)

Nehmen Sie kurze Szenen auf oder übernehmen Sie Szenen und stellen Sie sie zu einem Videoclip mit von Ihnen gewählter Musikuntermalung zusammen.

## Gesichtserkennung

(📖 105)



Der Camcorder erkennt automatisch Gesichter und passt die Schärfe und andere Einstellungen an diesen Motivbereich an, damit Sie brillante Ergebnisse erhalten.

**HFR38 / HFR37 / HFR36**

## Speichersicherung (📖 144)

Sichern Sie den gesamten Inhalt des eingebauten Speichers oder einer Speicherkarte auf einer externen Festplatte, die direkt mit dem Camcorder verbunden ist. Da hierfür kein Computer notwendig ist, ist dies eine praktische Möglichkeit, Sicherungskopien von Ihren Aufnahmen anzufertigen.

## Bildstabilisierung



Die dynamische Bildstabilisierung (📖 102) gleicht Verwacklungsunschärfe aus, wenn Sie während des Aufnehmens in Bewegung sind. Mit der verstärkten Bildstabilisierung Powered IS (📖 103) erhalten Sie präzise Aufnahmen, wenn Sie auf weit entfernte Motive zoomen (volles Tele). Intelligentes IS (📖 51) wählt die Art der Bildstabilisierung für die jeweilige Aufnahmesituation.

## Aufnahmen auf anderen Geräten wiedergeben

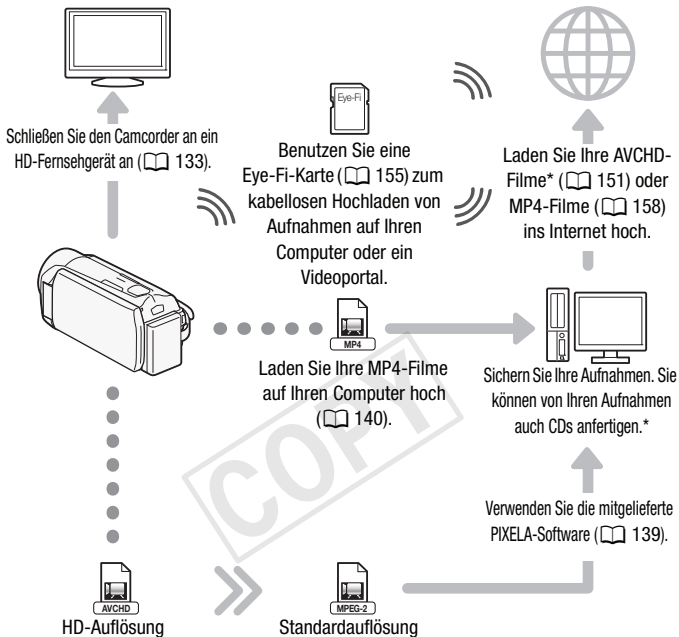

Laden Sie AVCHD-Filme auf Ihren Computer hoch (139). **HFR38** / **HFR37** / **HFR36** Sie haben auch die Möglichkeit, Ihre AVCHD-Filme in Dateien mit Standardauflösung zu konvertieren (151), bevor Sie sie hochladen.

\* Nur **HFR38** / **HFR37** / **HFR36**.

## Aufnahmen mit den kabellosen Funktionen des Camcorders wiedergeben

DLNA AVCHD



Geben Sie Videos kabellos direkt aus dem Speicher auf einem AVCHD- und DLNA-kompatiblen HD-Fernsehergerät oder auf einem anderen an das Netzwerk angeschlossenen Gerät wieder (📖 177).

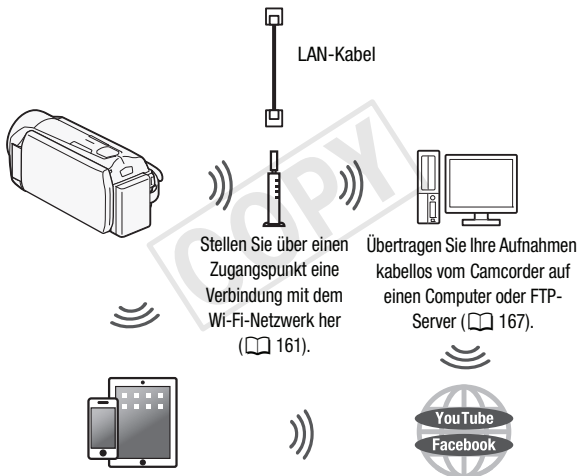

Stellen Sie über einen Zugangspunkt eine Verbindung mit dem Wi-Fi-Netzwerk her (📖 161).

Übertragen Sie Ihre Aufnahmen kabellos vom Camcorder auf einen Computer oder FTP-Server (📖 167).

Stellen Sie eine kabellose Verbindung zu einem Wi-Fi-kompatiblen iOS-Gerät wie einem iPhone her, um Ihre Aufnahmen hochzuladen (📖 174). Da Sie dafür nicht in der Nähe Ihres Heimnetzwerks sein müssen, können Sie Ihre Videos auch von unterwegs hochladen!

Laden Sie Ihre Videos kabellos bei YouTube und Facebook hoch (📖 172), um sie mit Freunden und Familie zu teilen.



# Inhaltsverzeichnis

## ■ Einführung

- 5 Innovative Leistungsmerkmale und neue Funktionen
- 13 Informationen zu dieser Anleitung
- 15 Lernen Sie Ihren Camcorder kennen**
- 15 Mitgeliefertes Zubehör und CD-ROMs
- 17 Bezeichnung der Teile

## ■ Vorbereitungen

- 19 Erste Schritte**
- 19 Laden des Akkus
- 22 Verwendung des Griffriemens
- 23 Öffnen der Objektivabdeckung und Einstellen des LCD-Monitors
- 25 Grundlegende Bedienung des Camcorders**
- 25 Benutzen des Sensorbildschirms (Touchscreen)
- 26 Benutzen der Menüs
- 31 Betriebsarten
- 34 Ersteinstellungen**
- 34 Einstellen von Datum und Uhrzeit
- 35 Ändern der Sprache
- 36 Ändern der Zeitzone
- 37 Verwenden einer Speicherkarte**
- 37 Für die Verwendung mit dem Camcorder geeignete Speicherkarten
- 40 Einsetzen und Herausnehmen der Speicherkarte
- 41 **HFR38/HFR37/HFR36** Speicherauswahl (eingebauter Speicher/Speicherkarte) für die Aufnahmen
- 42 **HFR38/HFR37/HFR36** Fortlaufende Aufnahme (Relay Recording)
- 43 Initialisieren des Speichers

## ■ **AUTO-Modus**

### **46 Einfaches Aufnehmen**

- 46 Aufnahmen von Videos und Fotos im AUTO-Modus
- 49 Hinweise zur Smart AUTO-Funktion
- 51 Intelligentes IS
- 52 Zoomen
- 55 Schnellstart

## ■ **Video**

### **57 Einfache Wiedergabe**

- 57 Videowiedergabe
- 61 3D-Ansicht
- 62 Der [Indexauswahl]-Bildschirm: Auswählen des Inhalts für die Wiedergabe
- 64 Löschen von Szenen und Storys
- 69 Wählen des Startpunkts der Wiedergabe
- 71 Bildschirmanzeigen und Datencode

### **72 Filmstorys und Kinostil**

- 72 Verwenden von Story-Creator zum Erstellen spannender Storys
- 75 Cinema-Modus und Kino-Look-Filter
- 77 Video-Schnappschuss
- 78 Verzierung: Hinzufügen einer persönlichen Note
- 83 Wiedergeben von Storys aus der Galerie
- 85 Bewerten von Szenen
- 87 Wiedergabe mit Hintergrundmusik
- 90 Kopieren und Verschieben von Szenen innerhalb von/ zwischen Storys
- 91 Auswählen des Miniaturbildes einer Story
- 92 Ändern des Titels einer Story

### **94 Erweiterte Funktionen**

- 94 Aufnahmen im manuellen Modus
- 96 Wählen der Videoqualität (Aufnahmemodus)
- 99 Auswählen der Bildrate
- 100 Speziالسzenen-Aufnahmeprogramme und Programmautomatik
- 102 Erweiterte Bildstabilisierung

- 103 Verstärkte Bildstabilisierung (Powered IS)
- 104 Voraufnahme
- 105 Gesichtserkennung
- 106 Automatische Schärfenachführung (Touch & Track)
- 108 Fader
- 109 Manuelle Belichtungseinstellung
- 110 Manuelle Scharfeinstellung
- 112 Tele-Makro
- 113 Weißabgleich
- 114 Selbstauslöser
- 115 Tonaufnahmepegel
- 117 Benutzen von Kopfhörern
- 119 Übernehmen von Video-Schnappschuss-Szenen und Fotos aus einem Film
- 121 Teilen von Szenen

## ■ Fotos

- 123 Ansehen von Fotos
- 126 Löschen von Fotos
- 128 Diaschau

## ■ Externe Anschlüsse

### 129 Buchsen am Camcorder

- 130 Anschlussdiagramme

### 133 Wiedergabe auf einem Fernsehschirm

### 135 Aufnahmen speichern und anderen Personen zur Verfügung stellen

- 135 **HFR38/HFR37/HFR36** Kopieren von Filmen und Fotos auf eine Speicherkarte
- 139 Speichern von Aufnahmen auf einem Computer
- 144 **HFR38/HFR37/HFR36** Speichersicherung: Sichern eines gesamten Speichers auf einer externen Festplatte
- 149 Kopieren von Aufnahmen auf einen externen Videorecorder
- 151 **HFR38/HFR37/HFR36** AVCHD-Filme ins Internet hochladen
- 158 Hochladen von MP4-Filmen und Fotos ins Internet

## ■ **HFR38 / HFR37 / HFR36 Kabellose Funktionen**

- 159 Einführung in Wi-Fi
- 161 Anschließen an ein Wi-Fi-Netzwerk
- 167 Übertragen von Daten an einen Computer oder FTP-Server
- 172 Hochladen von Aufnahmen auf YouTube und Facebook
- 174 Hochladen von Videos mit einem iOS-Gerät
- 177 Kabellose Wiedergabe auf einem DLNA-kompatiblen Gerät

## ■ **Zusätzliche Informationen**

### **181 Anhang: Liste der Menüoptionen**

- 181 Menü [Hauptfunktionen]
- 185 Menüs [Andere Einstellg.]

### **197 Anhang: Symbole und Anzeigen auf dem Bildschirm**

### **202 Probleme**

- 202 Fehlersuche
- 210 Liste der Meldungen

### **223 Hinweise und Vorsichtsmaßnahmen**

- 223 Vorsichtsmaßnahmen bei der Handhabung
- 229 Wartung/Sonstiges
- 230 Benutzen des Camcorders im Ausland





### **231 Allgemeine Informationen**

- 231 Zubehör
- 232 Optional erhältliches Sonderzubehör
- 236 Technische Daten
- 240 Index

# Informationen zu dieser Anleitung

Wir danken Ihnen für den Kauf des Canon LEGRIA HF R38 / LEGRIA HF R37 / LEGRIA HF R36 / LEGRIA HF R306. Bitte lesen Sie diese Anleitung aufmerksam durch, bevor Sie den Camcorder benutzen, und bewahren Sie sie für spätere Bezugnahme auf. Falls Ihr Camcorder nicht einwandfrei funktioniert, nehmen Sie den Abschnitt *Fehlersuche* (📖 202) zu Hilfe.

## In diesem Handbuch verwendete Hinweise

-  **WICHTIG:** Auf den Camcorderbetrieb bezogene Vorsichtsmaßnahmen.
-  **HINWEISE:** Zusätzliche Informationen, welche die grundlegenden Bedienungsverfahren ergänzen.
-  **ÜBERPRÜFEN SIE:** Beschränkungen oder Anforderungen bezüglich der beschriebenen Funktion.
- : Seitenzahl mit weiteren Informationen in dieser Anleitung.
- **HF R38:** Text, der nur für die im Symbol gezeigten Modelle gilt.
- Die folgenden Begriffe werden in dieser Anleitung verwendet: Sofern nicht ausdrücklich als „Speicherkarte“ oder „eingebauter Speicher“ angegeben, bezieht sich der Begriff „Speicher“ auf beides.  
„Szene“ bezieht sich auf eine Filmeinheit von dem Punkt, an dem Sie die **START/STOP**-Taste drücken, um die Aufnahme zu beginnen, bis die Taste erneut gedrückt wird, um die Aufnahme zu unterbrechen. Die Begriffe „Foto“ und „Standbild“ werden bedeutungsgleich verwendet.
- Die in dieser Anleitung enthaltenen Abbildungen wurden mit einer Kamera aufgenommen und zur besseren Darstellbarkeit optisch bearbeitet. Sofern nicht anders angegeben, beziehen sich Illustrationen und Menüsymbole auf den **HF R38**.

**AUTO** zeigt an, dass eine Funktion in der angegebenen Betriebsart zur Verfügung steht, und **AUTO** zeigt an, dass die Funktion nicht genutzt werden kann. Die Symbole des Betriebsmodus sind in drei Gruppen aufgeteilt: Die ersten drei Symbole repräsentieren den Kameramodus, die nächsten drei Symbole repräsentieren den Aufnahmestandard und die letzten zwei die Wiedergabemodi. Eine detaillierte Erläuterung finden Sie unter *Betriebsarten* (📖 31).

Klammern [ ] beziehen sich auf die Steuertasten und die Menüoptionen, die Sie auf dem Bildschirm berühren können, und auf andere Bildschirmmeldungen und -anzeigen

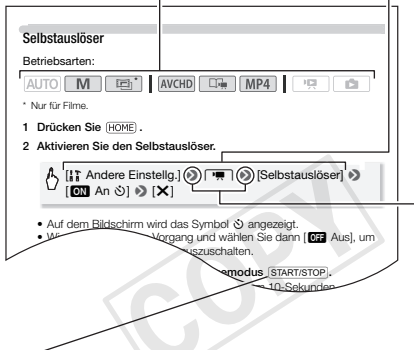

Die Bezeichnungen der meisten Tasten und Schalter am Camcorder werden innerhalb eines „Tasten“-Rahmens angegeben. Beispiel: **START/STOP**.

Der **▶** Pfeil wird verwendet, um die Menüauswahl verkürzt darzustellen. Detaillierte Erläuterungen zur Benutzung der Menüs finden Sie unter *Benutzen der Menüs* (📖 26). Eine kurze Übersicht über die verfügbaren Menüoptionen und -einstellungen finden Sie im Anhang unter *Liste der Menüoptionen* (📖 181).

## Mitgeliefertes Zubehör und CD-ROMs

Das folgende Zubehör wird zusammen mit dem Camcorder geliefert:

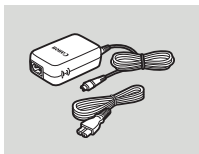

► Kompakt-Netzgerät CA-110E  
(einschl. Stromkabel)

Akku BP-709 ◀



► USB-Kabel IFC-300PCU/S

HDMI-Kabel HTC-100/S ◀

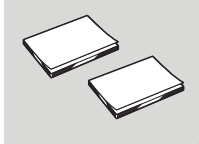
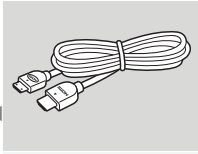

► Kurzanleitung  
► Anleitung für Wi-Fi-Grundeinstellung\*

Touch-Pen ◀

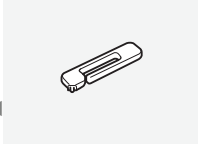

\* Nur **HFR38** / **HFR37** / **HFR36**.

Folgende CD-ROMs und Software werden zusammen mit dem Camcorder geliefert:

- **PIXELA CD-ROM**

- **HFR38/HFR37/HFR36** Sie können **VideoBrowser** zum Verwalten, Bearbeiten und Wiedergeben von AVCHD-Filmen und **Network Utility** zum kabellosen Übertragen von Aufnahmen auf einen Computer verwenden.
- **HFR306** Mit **Transfer Utility** können Sie AVCHD-Filme sowie als Hintergrundmusik zu verwendende Musikdateien speichern und übertragen.
- Ebenfalls ist eine gedruckte Startanleitung für die PIXELA-Software im Lieferumfang enthalten. Ausführliche Informationen zu der mitgelieferten Software finden Sie in dieser Startanleitung.

- **Canon LEGRIA CD-ROM.** Enthält die folgenden Bestandteile:

- Bedienungsanleitung – die Vollversion der Bedienungsanleitung des Camcorders (diese PDF-Datei).
- ImageBrowser EX - Diese CD-ROM enthält einen automatischen Installer für die mitgelieferte Software ImageBrowser EX, mit der Sie MP4-Filme und Fotos sichern und verwalten sowie MP4-Filme auf CANON iMAGE GATEWAY\*\*, YouTube und Facebook hochladen können. Zum Installieren ist ein Internetanschluss notwendig.
- Musikdateien - Musikdateien, die als Musikantermalung während der Wiedergabe verwendet werden können. Diese Musikdateien sind ausschließlich für die Verwendung mit der im Lieferumfang enthaltenen PIXELA-Software vorgesehen. Die CD kann nicht auf CD-Spielern wiedergegeben werden.
- Dekorvorlagen - Bilddateien, die mit der Bild-Mix-Funktion verwendet werden können (Bild-Mix-Bilder).

\* Die CD-ROM enthält die Bedienungsanleitung für die Software (als PDF-Datei).

\*\*CANON iMAGE GATEWAY ist ein Online-Service, der es Ihnen ermöglicht, Filme und Fotos mit anderen zu teilen, Video-Podcasts und Fotoalben zu erstellen und viele andere Aktionen durchzuführen. Dieser Service steht nicht in allen Ländern/Regionen zur Verfügung.



# Bezeichnung der Teile

## Linke Seite

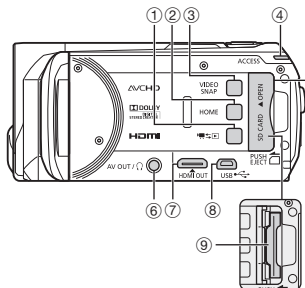

- ① (Kamera/Wiedergabe)-Taste (📖 33)
- ② HOME (Start) -Taste (📖 26)
- ③ VIDEO SNAP (Video-Schnappschuss)-Taste (📖 77)
- ④ ACCESS (Zugriff)-Lampe (📖 46)
- ⑤ Speicherkartenschlitzabdeckung
- ⑥ AV OUT-Anschluss (📖 129, 131)/  
🎧 (Kopfhörer)-Anschluss (📖 117)
- ⑦ HDMI OUT-Anschluss (📖 129, 130)
- ⑧ USB-Anschluss (📖 129, 132, 144, 149)
- ⑨ Speicherkartenschlitz (📖 40)
- ⑩ START/STOP-Taste (📖 46)
- ⑪ DC IN-Anschluss (📖 19)
- ⑫ Griffriemen (📖 22)
- ⑬ Wi-Fi antenna (nur **HFR38** / **HFR37** / **HFR36**)

## Rechte Seite

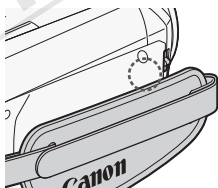
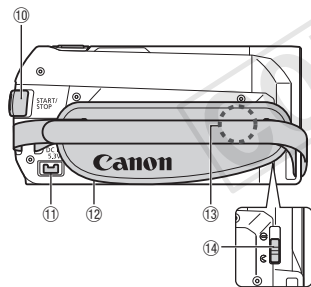

- ⑭ Objektivabdeckungsschalter (📖 23)
- ⑮ Stereomikrofon (📖 115)

## Vorderseite

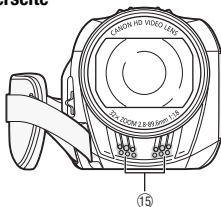

## Oberseite

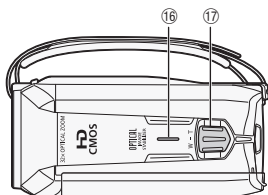

- ⑩ Lautsprecher (📖 60)
- ⑪ Zoomregler (📖 52)
- ⑫ LCD-Sensorbildschirm (📖 23, 25)
- ⑬ POWER-Taste
- ⑭ ON/OFF (CHG) (Lade)-Lampe:  
Grün – Ein  
Orange – Standby (📖 55)  
Rot – Laden (📖 19)
- ⑮ Stativbuchse (📖 224)
- ⑯ **Seriennummer**

## LCD-Monitor

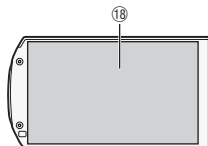

## Rückseite

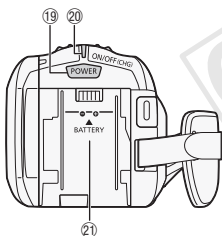

- ⑰ Stativbuchse (📖 224)
- ⑱ BATTERY RELEASE-Schalter (📖 20)

## Unterseite

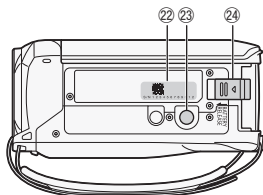



# Vorbereitungen

In diesem Kapitel werden grundlegende Bedienvorgänge wie das Benutzen des Sensorbildschirms, das Navigieren in den Menüs oder die ersten Einstellungen beschrieben, um Ihnen die Funktionen des Camcorders näher zu bringen.

## Erste Schritte

### Laden des Akkus

Der Camcorder kann mit einem Akku oder direkt mit dem Kompakt-Netzgerät betrieben werden.

Die ungefähren Ladezeiten und die Aufnahme-/Wiedergabedauer mit einem voll geladenen Akku finden Sie unter *Auflade-, Aufnahme- und Wiedergabezeiten* (📖 232).

- 1 Schließen Sie das Netzkabel an das Kompakt-Netzgerät an.
- 2 Stecken Sie das Netzkabel in eine Netzsteckdose.
- 3 Schließen Sie das Kompakt-Netzgerät an den DC IN-Anschluss des Camcorders an.
- 4 Bringen Sie den Akku am Camcorder an.

Drücken Sie den Akku leicht in das Akkufach und schieben Sie ihn nach oben, bis er einrastet.

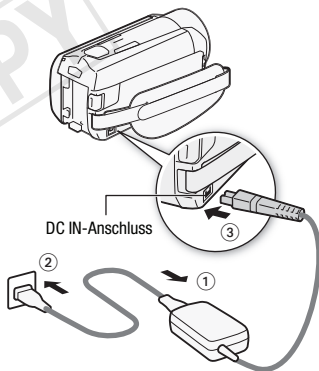

## 5 Der Ladevorgang beginnt, wenn der Camcorder ausgeschaltet wird.

- Falls der Camcorder eingeschaltet war, erlischt die grüne ON/OFF (CHG)-Lampe, wenn Sie den Camcorder ausschalten. Nach einem kurzen Moment leuchtet die ON/OFF (Lade)-Lampe rot auf (Laden des Akkus). Die rote ON/OFF (CHG)-Lampe erlischt, wenn der Akku voll aufgeladen ist.
- Falls die Anzeige blinkt, sehen Sie unter *Fehlersuche* (📖 206) nach.

ON/OFF (CHG) (Lade)-Lampe

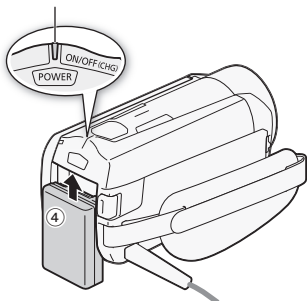

## Entfernen des Akkus

- Schieben Sie **BATTERY RELEASE** in Richtung des Pfeils und halten Sie den Schieber nach unten gedrückt.
- Schieben Sie den Akku und ziehen Sie ihn dann heraus.

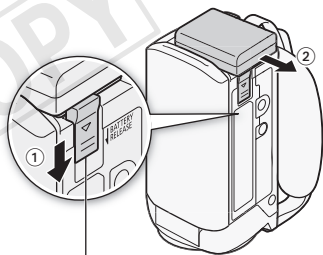

BATTERY RELEASE-Schalter

## WICHTIG

- Schalten Sie den Camcorder aus, bevor Sie das Netzgerät anschließen oder abtrennen. Wenn Sie die Taste **[POWER]** drücken, wird der Camcorder ausgeschaltet und wichtige Daten im Speicher aktualisiert. Warten Sie, bis die grüne ON/OFF (CHG)-Lampe erloschen ist.
- Schließen Sie an die Buchse DC IN des Camcorders und an das Kompakt-Netzgerät keine Elektrogeräte an, die nicht ausdrücklich für die Verwendung mit diesem Camcorder empfohlen werden.
- Um Geräteausfälle und übermäßige Erwärmung zu vermeiden, schließen Sie das mitgelieferte Kompakt-Netzgerät nicht an Reisetrafos oder spezielle Stromquellen wie Steckdosen in Flugzeugen oder Schiffen oder Wechselrichter an.

## HINWEISE

- Wir empfehlen, den Akku bei Temperaturen zwischen 10 °C und 30 °C zu laden. Wenn die Umgebungstemperatur oder die Akkutemperatur außerhalb des Bereichs von etwa 0 °C bis 40 °C liegt, wird der Ladevorgang nicht gestartet.
- Falls die Umgebungstemperatur oder die Akkutemperatur niedrig ist, kann das Laden länger als üblich dauern.
- Der Akku wird nur geladen, wenn der Camcorder ausgeschaltet ist.
- Wenn während des Ladens eines Akkus die Stromversorgung unterbrochen wurde, darf diese erst dann wieder hergestellt werden, wenn die LED ON/OFF (CHG) erloschen ist.
- Bei niedrigem Akkustand können Sie den Camcorder auch über das Kompakt-Netzgerät betreiben, so dass kein Akkustrom verbraucht wird.
- Wenn Sie einen optionalen Akku zum ersten Mal benutzen, laden Sie ihn voll auf und benutzen Sie den Camcorder so lange, bis der Akku vollkommen leer ist. Damit erreichen Sie, dass später die restliche Aufnahmezeit exakt angezeigt wird.
- Optionale Akkus für diesen Camcorder können die verbleibende Akkuzeit anzeigen. Geladene Akkus unterliegen einer natürlichen Entladung. Laden Sie den Akku daher am Tag der Benutzung oder einen Tag vorher auf, um die maximale Leistung zur Verfügung zu haben.
- Wir empfehlen, stets genügend Akkus für das 2- bis 3-Fache der geplanten Aufnahmezeit bereitzuhalten.

## Verwendung des Griffriemens

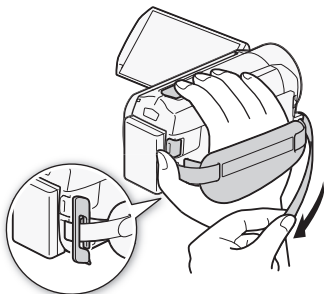

### Stellen Sie den Griffriemen ein.

Stellen Sie den Griffriemen so ein, dass Sie den Zoomregler mit dem Zeigefinger und die **START/STOP**-Taste mit dem Daumen erreichen können.

Sie können den im Lieferumfang enthaltenen Touch-Pen am Griffriemen anbringen.

### Abnehmen des Griffriemens

- 1 Klappen Sie das Polster des Griffriemens nach oben und lösen Sie den Riemen vom Klettband.
- 2 Ziehen Sie dann den Riemen zuerst aus der vorderen Öse des Camcorders, lösen Sie ihn dann vom Polster und ziehen Sie ihn zum Schluss aus der hinteren Öse des Camcorders.

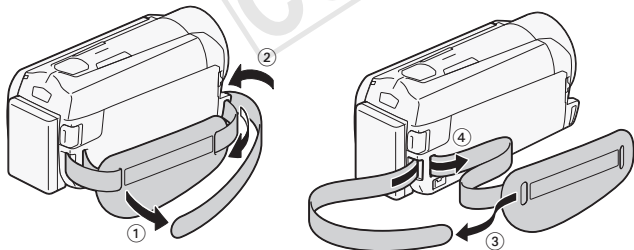

## Öffnen der Objektivabdeckung und Einstellen des LCD-Monitors

Bevor Sie mit dem Aufnehmen beginnen, öffnen Sie die Objektivabdeckung. Schieben Sie den Objektivschutz-Schalter nach unten auf die Position , um den Objektivschutz zu öffnen.

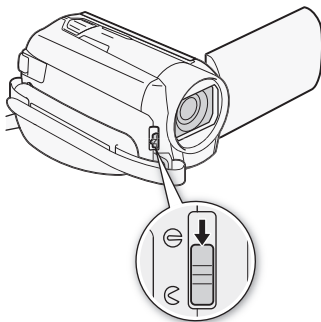

### Drehen des LCD-Monitors



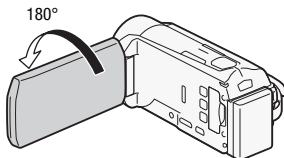
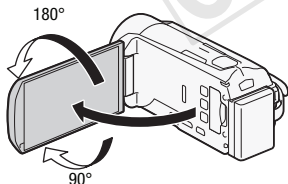

Öffnen Sie den LCD-Monitor um 90°.

- Der Monitor kann um 90° nach unten gedreht werden.
- Der Monitor kann um 180° in Richtung Objektiv gedreht werden. Die Möglichkeit zur Drehung des LCD-Monitors um 180° ist bei Selbstaufnahmen praktisch.



Die aufgenommene Person kann den LCD-Bildschirm einsehen

## HINWEISE

- **Hinweis zum LCD-Monitor:** Der Monitor wird mit äußerst präzisen Fertigungstechniken hergestellt und 99,99 % der Pixel funktionieren einwandfrei. Weniger als 0,01 % der Pixel können gelegentlich ausfallen oder als schwarze, rote, blaue oder grüne Punkte erscheinen. Dies hat keinen Einfluss auf die Aufnahmen und stellt keine Funktionsstörung dar.
- Einzelheiten zur Pflege des Sensorbildschirms finden Sie unter *Vorsichtsmaßnahmen zur Handhabung* ( 223), *Reinigung* ( 229).
- Die Helligkeit des Bildschirms kann über die Einstellungen   [LCD-Helligkeit] und [LCD-Hintergrundbel.] angepasst werden. Wenn das Kompakt-Netzgerät angeschlossen ist, ändert sich [LCD-Hintergrundbel.] automatisch in [**H** Hell].

COPY



# Grundlegende Bedienung des Camcorders

## Benutzen des Sensorbildschirms (Touchscreen)

Die Steuertasten und Menüpunkte, die auf dem Touchscreen (wird in dieser Bedienungsanleitung als Sensorbildschirm bezeichnet) erscheinen, ändern sich dynamisch in Abhängigkeit von der gewählten Betriebsart und vom Vorgang, den Sie ausführen. Dank der berührungsempfindlichen Benutzeroberfläche des Sensorbildschirms können Sie alle Steuervorgänge mit dem Finger ausführen. Sie können auch den im Lieferumfang enthaltenen Touch-Pen verwenden, um die Bedienung etwas präziser zu gestalten.

### Berühren

Drücken Sie fest auf eines der auf dem Sensorbildschirm angezeigten Elemente. Wird benutzt, um die Wiedergabe einer Szene in einer Indexansicht zu starten, Einstellungen aus den Menüs zu wählen, die Person zu wählen, die der Camcorder als Hauptmotiv der Szene erkennt, usw.

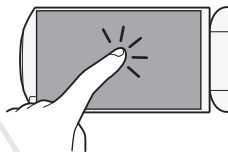

### Ziehen

Während Sie auf den Bildschirm drücken, streichen Sie mit Ihrem Finger nach oben, unten, links oder rechts über den Bildschirm.

Wird benutzt, um durch Menüs zu navigieren, durch Seiten einer

Indexansicht zu blättern oder Regler wie z. B. den Lautstärkereglern zu verschieben.

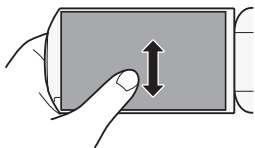



## WICHTIG

- **Der Camcorder nutzt einen druckempfindlichen Sensorbildschirm. Achten Sie darauf, dass Sie bei der Berührungsbedienung fest genug drücken.**
- In den folgenden Fällen funktioniert die Berührungsbedienung möglicherweise nicht korrekt:
  - Verwenden der Fingernägel oder von Gegenständen mit harter Spitze, wie zum Beispiel Kugelschreiber (ausgenommen der mitgelieferte Touch-Pen).
  - Berühren des Sensorbildschirms mit feuchten Händen oder mit Handschuhen.
  - Übermäßige Kraftanwendung oder Kratzen auf dem Sensorbildschirm.
  - Anbringen von handelsüblichen Bildschirmschützern oder Klebefolien auf die Oberfläche des Sensorbildschirms.

---

## Benutzen der Menüs

Viele der Camcorderfunktionen können über das Menü [ Hauptfunktionen] und die Menüs [ Andere Einstellg.] im HOME-Menü eingestellt werden. Einzelheiten zu den verfügbaren Menüoptionen und -einstellungen finden Sie im Anhang unter *Liste der Menüoptionen* ( 181).

---

## HOME-Menü

Betriebsarten:



Das HOME-Menü bietet Zugriff auf die meisten Funktionen und Einstellungen des Camcorders. Nachdem Sie **[HOME]** gedrückt haben, erscheint das HOME-Menü und Sie können eine der folgenden Steuertasten wählen. Welche Steuertasten verfügbar sind, hängt davon ab, ob sich der Camcorder im Aufnahme- oder Wiedergabemodus befindet.

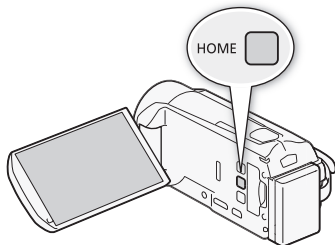

Im Aufnahmemodus



Im Wiedergabe-Modus für  
**HFR38 / HFR37 / HFR36**

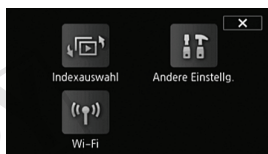

- **[ Hauptfunktionen]** - Hier sind solche Funktionen enthalten, die häufig beim Aufnehmen benutzt werden, wie Brennweite und Belichtung. Nur im Aufnahmemodus verfügbar.
- **[ Andere Einstellg.]** - Mit dieser Steuertaste wird das Menü [ Andere Einstellg.] geöffnet, über das Sie Zugang zu Einstellungen wie Videoqualität (Aufnahmemodus) und Helligkeit des LCD-Bildschirms haben.
- **[ Kameramodus]** - Über das Menü [ Kameramodus] können Sie einstellen, ob Sie Filme im **[AUTO]**-Modus (der Camcorder übernimmt viele Einstellungen automatisch), im **[M]**-Modus (Sie können Einstellungen manuell ändern), oder im -Modus (mit Kino-Look-Filtern können Sie kinoähnliche Aufnahmen machen) aufnimmt. Nur im Aufnahmemodus verfügbar. Einzelheiten zum Einstellen des Kameramodus finden Sie unter *Aufnahme* ( 31).

- [ **Aufnahmestandard**] - Dieser Camcorder kann Filme entweder im AVCHD- oder im MP4-Aufnahmestandard aufnehmen. Verwenden Sie dieses Menü, um den Standard auszuwählen, der Ihren Bedürfnissen am besten entspricht. Sie können auch den Modus Story-Creator ( 72) verwenden, wenn Sie den Aufnahmestandard AVCHD wählen. Nur im Aufnahmemodus verfügbar. Einzelheiten zum Einstellen des Aufnahmestandards finden Sie unter *Aufnahme* ( 31).
- [ **Wi-Fi**] - **HFR38/HFR37/HFR36** Erlaubt den Zugang auf die verschiedenen Wi-Fi Funktionen, die dieser Camcorder anbietet. Nur im Wiedergabemodus verfügbar. Weitere Einzelheiten bezüglich der Wi-Fi Funktionen finden Sie unter *Wi-Fi Funktionen* ( 159).
- [ **Indexauswahl**] - Verwenden Sie diese Taste, um zwischen den verschiedenen Inhaltsbildschirmen im Wiedergabemodus hin und herzu wechseln ( 62).



## Menü [Hauptfunktionen]

---

Betriebsarten:



\* Im **AUTO**-Modus ist der Zugriff auf die Funktionen begrenzt.

Das Menü [ Hauptfunktionen] zeigt häufig verwendete Aufnahmefunktionen. Drücken Sie **(HOME)**, um das HOME-Menü zu öffnen, und berühren Sie dann [ Hauptfunktionen], um dieses Menü zu öffnen. Sie können auch **(FUNC.)** berühren, das sich im oberen linken Teil des Aufnahmebildschirms befindet. Berühren Sie dann die Funktion, die Sie einstellen oder regulieren möchten.

Im **M**-Modus

Berühren, um nach oben oder unten zu scrollen



Bewegen Sie den Finger entlang der Bildlaufleiste, um die übrigen Menüs anzuzeigen.

Berühren Sie die Steuertaste der gewünschten Funktion.

Bewegen Sie, falls erforderlich, den Finger entlang der Bildlaufleiste oder berühren Sie [▲] und [▼], um die Steuertaste der gewünschten Funktion zu finden.

## Menü [Bearbeiten]

Betriebsarten:



Berühren Sie [Bearbeiten], um ein Menü mit den verfügbaren Funktionen (Kopieren, Löschen usw.) einzublenden, und berühren Sie dann die Funktion, die Sie ausführen möchten.

Im **[Bearbeiten]**-Modus  
für **HFR38 / HFR37 / HFR36**

Berühren Sie die Steuertaste der gewünschten Funktion.

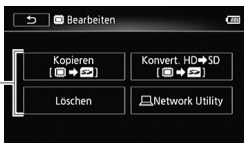

Betriebsarten:



\* Im **AUTO**-Modus ist der Zugriff auf die Funktionen begrenzt.

- 1 Drücken Sie **[HOME]**, um das **HOME-Menü** zu öffnen.
- 2 Berühren Sie **[Andere Einstellg.]**, um die Menüs **[Andere Einstellg.]** zu öffnen.



- 3 Berühren Sie die Registerkarte des gewünschten Menüs.
- 4 Bewegen Sie den Finger nach oben und unten, um die Einstellung, die Sie ändern möchten, in die orangefarbene Auswahlleiste zu bringen.
  - Sie können auch die Symbole **[▲]** und **[▼]** zum Verschieben des Bildes benutzen.
  - Nicht verfügbare Menüpunkte sind ausgegraut.
  - Sie können einen beliebigen Menüpunkt auf dem Bildschirm berühren, um ihn direkt in die Auswahlleiste zu bringen.
- 5 Wenn der gewünschte Menüpunkt innerhalb der Auswahlleiste ist, berühren Sie **[▶]**.
- 6 Berühren Sie die gewünschte Option und berühren Sie **[X]**.  
Sie können das Menü jederzeit schließen, indem Sie **[X]** berühren.

## Betriebsarten

### Aufnahme

Beim Aufnehmen wird die Betriebsart des Camcorders durch die Menüs [CAM Kameramodus] und [REC Aufnahmestandard] im HOME-Menü festgelegt. Stellen Sie zuerst den Kameramodus ein.

- 1 Drücken Sie auf [HOME], um das HOME-Menü zu öffnen.
- 2 Berühren Sie [CAM Kameramodus] und berühren Sie dann den gewünschten Kameramodus.
- 3 Berühren Sie [OK].

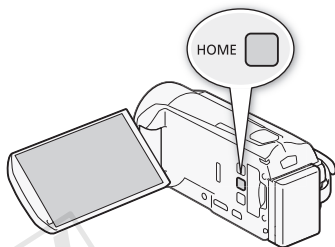







Kameramodus	Betrieb
[AUTO] (AUTO-Modus)	Überlassen Sie dem Camcorder die meisten Einstellungen, während Sie sich auf das Aufnehmen konzentrieren (📖 46). Großartig für Anfänger oder wenn Sie sich nicht um detaillierte Camcorder-Einstellungen kümmern möchten.
[M] (manueller Modus)	In dieser Betriebsart können Sie alle Menüs, Einstellungen und erweiterten Funktionen verwenden (📖 94).
[CINEMA] (Cinema-Modus)	Verwenden Sie Kino-Look-Filter, um Ihren Videos einen attraktiven Kino-Look zu verleihen (📖 75).



Stellen Sie als nächstes den Aufnahmestandard ein. Der Aufnahmestandard legt fest, in welcher Art von Daten der Film aufgenommen wird. Zur Auswahl stehen AVCHD und MP4.

- 1 Drücken Sie [HOME] um das HOME-Menü zu öffnen.
- 2 Berühren Sie [REC Aufnahmestandard] und berühren Sie dann den gewünschten Aufnahmestandard.

### 3 Berühren Sie [OK].



Aufnahme- standard	Steuertaste	Betrieb
		Filme werden in AVCHD aufgenommen, das für die Wiedergabe auf HD-Fernsehgeräten geeignet ist. Wählen Sie diesen Aufnahmemodus, wenn Sie vorhaben, Ihre Filme zu zeigen und Ihre Zuschauer mit fantastischer Bildqualität zu beeindrucken.
		Filme werden in AVCHD mit Story-Creator aufgenommen (📖 72), der es Ihnen ermöglicht, mitreißende Filmstorrys zusammenzustellen. Da der Aufnahmemodus für Story-Creator in AVCHD ist, werden Ihre Filme bei der Wiedergabe auf einem HD-Fernsehgerät beeindruckend gut aussehen.
		Beim Aufnehmen in MP4 bekommen Ihre Filme eine geringere Größe, behalten jedoch eine hohe Qualität. Dies ist besonders praktisch, wenn Sie die Filme auf mobilen Geräten wiedergeben oder ins Internet stellen möchten.

#### HINWEISE



- Sie können die Videoqualität mit der Einstellung   [Aufnahmemodus] regulieren.
- Einige tragbare Geräte sind nicht in der Lage, Filme im MP4-Format wiederzugeben, die mit diesem Camcorder aufgenommen wurden.

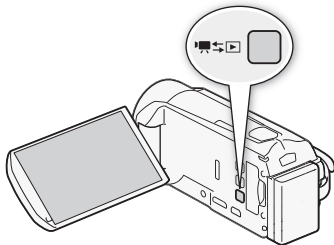

## Wiedergabe

Drücken Sie die Kamera-/Wiedergabe-Taste , um zwischen den Betriebsarten Kamera (Aufnahme) und Wiedergabe umzuschalten. Sie können  drücken, wenn der Camcorder ausgeschaltet ist und Sie ihn direkt im Video-Wiedergabemodus einschalten möchten.



Wiedergabe-modus	Betrieb
	Wiedergeben von Filmen (📖 57).
	Fotos ansehen (📖 123).

### HINWEISE

- **HFR38 / HFR37 / HFR36** Beim Umschalten auf einen Wiedergabemodus wird für die Wiedergabe derselbe Speicher gewählt, der zuvor auch zum Aufnehmen benutzt wurde.

## Einstellen von Datum und Uhrzeit

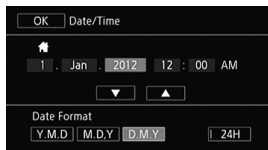

Bevor Sie den Camcorder zum ersten Mal verwenden können, müssen Sie das Datum und die Uhrzeit einstellen. Wenn die Uhr des Camcorders nicht eingestellt ist, erscheint der Bildschirm [Date/Time] (Bildschirm zur Einstellung von Datum und Uhrzeit) automatisch.



Wenn der Bildschirm [Date/Time] angezeigt wird, ist das Jahr markiert.

- 1 Berühren Sie ein Feld, das Sie ändern möchten (Jahr, Monat, Tag, Stunden oder Minuten).
- 2 Berühren Sie [▲] oder [▼], um die Felder wie gewünscht zu ändern.
- 3 Stellen Sie das korrekte Datum und die richtige Zeit ein, indem Sie alle Felder in derselben Weise ändern.
- 4 Berühren Sie [Y.M.D], [M.D,Y] oder [D.M.Y], um das gewünschte Datumsformat zu wählen.  
Auf einigen Bildschirmen wird das Datum im Kurzformat (Zahlen anstelle von Monatsnamen) angezeigt, die Reihenfolge entspricht aber Ihrer Auswahl.
- 5 Berühren Sie [24H], um das 24-Stunden-Format zu benutzen, oder aktivieren Sie die Option nicht, um die Einstellung im 12-Stunden-Format (AM/PM) zu lassen.
- 6 Berühren Sie [OK], um die Uhr zu starten und den Einstellungsbildschirm zu schließen.

## HINWEISE

- Sie können das Datum und die Uhrzeit auch später mit der Einstellung   [Datum/Zeit] einstellen.
- Wenn Sie den Camcorder etwa 3 Monate lang nicht benutzen, kann sich der eingebaute Lithiumakku vollständig entladen, so dass die Datums- und Uhrzeiteinstellung verloren gehen kann. Laden Sie in diesem Fall den eingebauten Lithium-Akku auf ( 228) und stellen Sie dann Zeitzone, Datum und Uhrzeit neu ein.

## Ändern der Sprache

Die voreingestellte Sprache des Camcorders ist Englisch. Sie können sie auf eine von 27 Sprachen ändern.

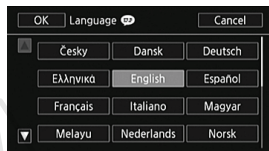

Betriebsarten:



1 Drücken Sie .

2 Wählen Sie die gewünschte Sprache.



\* Nachdem Sie die Sprache des Camcorders auf Deutsch umgestellt haben, wählen Sie   [Sprache ], um die Sprache zu ändern.

## HINWEISE

- Einige der Steuertasten, wie zum Beispiel [ZOOM] oder [PHOTO], erscheinen unabhängig von der gewählten Sprache immer in Englisch.

## Ändern der Zeitzone

Wählen Sie die Zeitzone Ihres Standorts aus. Die Standardeinstellung ist Paris.

Betriebsarten:



- 1 Drücken Sie **[HOME]**.
- 2 Öffnen Sie den Bildschirm **[Zeitzone/Sommerzeit]**.









- 3 Berühren Sie **[↑]**, um die heimatische Zeitzone einzustellen, oder **[✈]**, um die Zeitzone Ihres Zielortes einzustellen, wenn Sie reisen.
- 4 Berühren Sie **[▲]** oder **[▼]**, um die gewünschte Zeitzone einzustellen. Wenn nötig, berühren Sie **[\*]**, um auf Sommerzeit umzustellen.
- 5 Berühren Sie **[X]**, um das Menü zu schließen.

# Verwenden einer Speicherkarte

## Für die Verwendung mit dem Camcorder geeignete Speicherkarten

Mit diesem Camcorder können Sie die folgenden handelsüblichen Secure Digital (SD)-Karten verwenden.

Im Dezember 2011 wurde die Filmaufnahme-Funktion mit SD-/SDHC-/SDXC-Speicherkarten der Hersteller Panasonic, Toshiba und SanDisk getestet. Aktuelle Informationen bezüglich Speicherkarten, die Sie verwenden können, finden Sie auf Ihrer lokalen Canon-Website.

Speicherkartentyp:	 SD-Speicherkarte,  SDHC-Speicherkarte,  SDXC-Speicherkarte
SD-Geschwindigkeitsklasse*:	CLASS  CLASS  CLASS  CLASS 
Kapazität:	128 MB oder mehr**.

\* Wenn Sie eine SD-Speicherkarte ohne Angabe der Geschwindigkeitsklasse verwenden, können Sie je nach der verwendeten Speicherkarte möglicherweise keine Filme aufnehmen.

\*\*SD-Speicherkarten mit einer Kapazität von 64 MB oder weniger können nicht zum Aufnehmen von Filmen verwendet werden.

### HINWEISE

- **Hinweise zur Geschwindigkeitsklasse:** Die Geschwindigkeitsklasse ist ein Standard, der die garantierte Mindestgeschwindigkeit der Datenübertragung von Speicherkarten bezeichnet. Achten Sie beim Kauf neuer Speicherkarten auf das Logo der Geschwindigkeitsklasse auf der Verpackung.  
Wir empfehlen, Speicherkarten der SD-Geschwindigkeitsklasse 4, 6 oder 10 zu verwenden.

## SDXC-Speicherkarten

---

Mit dem Camcorder können SDXC-Speicherkarten verwendet werden. Wenn Sie Speicherkarten mit anderen Geräten wie z. B. Digitalrecordern, Computern oder Kartenlesegeräten verwenden, **stellen Sie sicher, dass diese SDXC-kompatibel sind**. Die folgende Tabelle enthält eine nach Computer-Betriebssystem geordnete Kompatilitätsübersicht mit Stand vom Dezember 2011. Aktuelle Informationen erhalten Sie beim Hersteller des Computers, Betriebssystems oder der Speicherkarte.

### **Betriebssysteme, die mit SDXC-Speicherkarten kompatibel sind**

Betriebssystem	Kompatibilität
Windows 7	Kompatibel
Windows Vista	Kompatibel (erfordert Service Pack 1 oder höher)
Windows XP	Kompatibel (erfordert Service Pack 3 und das KB955704-Update)
Mac OS X	Kompatibel (Version 10.6.5 oder höher erforderlich)

### **! WICHTIG**

- Falls Sie eine SDXC-Speicherkarte mit einem Computer verwenden, dessen Betriebssystem nicht mit SDXC kompatibel ist, werden Sie möglicherweise aufgefordert, die Speicherkarte zu formatieren.

**Brechen Sie in solch einem Fall den Vorgang ab, um den Verlust von Daten zu vermeiden.**

- Nach mehrmaligem Aufnehmen, Löschen und Bearbeiten von Szenen (fragmentierter Speicher) dauert es länger, Daten in den Speicher zu schreiben, und die Aufnahme wird möglicherweise angehalten. Sichern Sie Ihre Aufnahmen und initialisieren Sie den Speicher.

## Eye-Fi-Karten

---

Es wird nicht garantiert, dass dieses Produkt die Funktionen der Eye-Fi-Karte (einschließlich kabelloser Übertragung) unterstützt. Wenn ein Problem mit der Eye-Fi-Karte vorliegt, wenden Sie sich bitte an den Kartenhersteller.

Bitte beachten Sie auch, dass zur Verwendung einer Eye-Fi-Karte in bestimmten Ländern oder Regionen eine Zulassung notwendig ist. Ohne Zulassung ist die Verwendung der Karte nicht gestattet. Bei Unklarheiten, ob die Karte zur Verwendung in einem bestimmten Land zugelassen ist, informieren Sie sich bitte beim Kartenhersteller.

COPY

## Einsetzen und Herausnehmen der Speicherkarte

Achten Sie darauf, alle Speicherkarten vor der Benutzung mit diesem Camcorder zu initialisieren (📖 43).

### 1 Schalten Sie den Camcorder aus.

Vergewissern Sie sich, dass die ON/OFF (CHG)-Lampe nicht leuchtet.

### 2 Öffnen Sie die Abdeckung des Speicherkartensteckplatzes.

### 3 Führen Sie die Speicherkarte in einem leichten Winkel und mit dem Etikett in Richtung Objektiv weisend bis zum Anschlag in den Speicherkartensteckplatz ein, bis sie mit einem Klicken einrastet.

- Das Speicherkartensteckplatz liegt leicht schräg in Richtung Objektiv; achten Sie deshalb darauf, die Speicherkarte nicht zu beschädigen, wenn Sie sie einsetzen.
- Wenn Sie Eye-Fi-Karten verwenden, sollten Sie sich unbedingt mit den Informationen im Abschnitt Eye-Fi-Karten (📖 39) vertraut machen.

### 4 Schließen Sie die Abdeckung des Speicherkartensteckplatzes und drücken Sie diese bis sie mit einem Klicken einrastet.

Versuchen Sie nicht, die Abdeckung gewaltsam zu schließen, wenn die Speicherkarte nicht richtig eingeschoben ist.

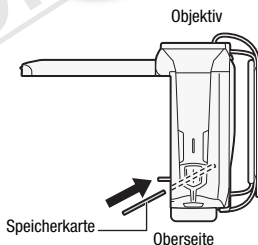
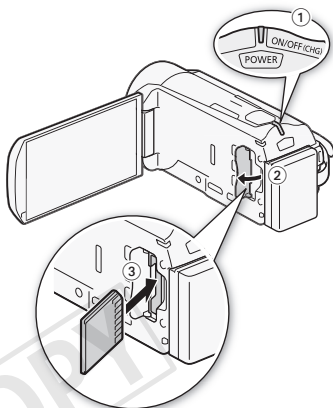



## Herausnehmen der Speicherkarte

Drücken Sie einmal auf die Speicherkarte, um sie freizugeben.  
Anschließend können Sie sie ganz herausziehen.

### ! WICHTIG

- Die Vorder- und Rückseite von Speicherkarten sind verschieden. Wenn eine Speicherkarte verkehrt herum eingesetzt wird, kann dies eine Funktionsstörung des Camcorders verursachen. Achten Sie darauf, die Speicherkarte so einzusetzen, wie es in Schritt 3 beschrieben ist.

## HFR38 / HFR37 / HFR36 Speicherauswahl (eingebauter Speicher/ Speicherkarte) für die Aufnahmen

Sie können wählen, ob Ihre Filme und Fotos in den eingebauten Speicher oder auf eine Speicherkarte aufgenommen werden. Der voreingestellte Speicher für beide Arten von Aufnahmen ist der eingebaute Speicher

Betriebsarten:



### ✓ ÜBERPRÜFEN SIE

- Wenn Sie Eye-Fi-Karten verwenden, sollten Sie sich unbedingt mit den Informationen im Abschnitt *Eye-Fi-Karten* (📖 39) vertraut machen.

1 Drücken Sie **[HOME]**.

2 Wählen Sie den gewünschten Speicher.

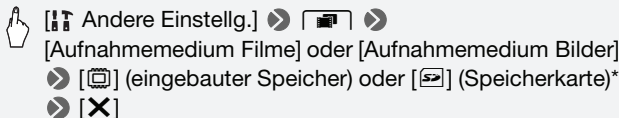

\* Wenn Sie den Speicher wählen, können Sie die ungefähre Aufnahmezeit/Anzahl von Fotos kontrollieren, die mit den gegenwärtigen Einstellungen verfügbar sind.

## HFR38 / HFR37 / HFR36 Fortlaufende Aufnahme (Relay Recording)

Sie können die Funktion Fortlaufende Aufnahme aktivieren, so dass die Aufnahme übergangslos auf der Speicherkarte fortgesetzt wird, wenn der eingebaute Speicher voll ist.

Betriebsarten:



- 1 Setzen Sie eine Speicherkarte, die keine Aufnahmen enthält, in das Speicherkartenfach ein.
- 2 Drücken Sie **[HOME]**.
- 3 Aktivieren Sie Fortlaufende Aufnahme.

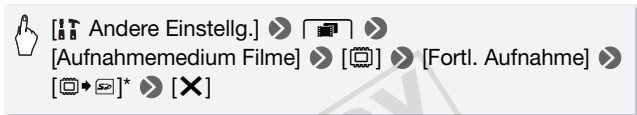

\* Als ungefähre verfügbare Aufnahmezeit wird nun die verfügbare Kapazität für die fortlaufende Aufnahme gewählten Speicher angezeigt.

### **i** HINWEISE

- An der Stelle, an der die Aufnahme auf die (andere) Speicherkarte wechselt, kommt es zu einer kurzen Unterbrechung der Szene.
- Mit einem der folgenden Vorgänge wird die Funktion für die fortlaufende Aufnahme ausgeschaltet:
  - Ausschalten des Camcorders.
  - Öffnen der Abdeckung des Speicherkartensteckplatzes.
  - Ändern der Betriebsart des Camcorders.
  - Wechseln des zum Aufnehmen von Filmen benutzten Speichers.

## Initialisieren des Speichers

Initialisieren Sie Speicherkarten, wenn Sie sie zum ersten Mal in diesem Camcorder verwenden. Sie können eine Speicherkarte oder den eingebauten Speicher (nur **HFR38/HFR37/HFR36**) auch initialisieren, um alle darauf enthaltenen Aufnahmen vollständig zu löschen.

**HFR38/HFR37/HFR36** Der eingebaute Speicher ist standardmäßig vorinitialisiert und enthält Musikdateien zur Verwendung als Musikuntermalung während der Wiedergabe sowie Bilder zur Verwendung mit der Bild-Mix-Funktion (Bild-Mix-Vorlagen).

Betriebsarten:



### 1 Betreiben Sie den Camcorder mit dem Kompakt-Netzgerät.

Trennen Sie den Camcorder nicht von der Stromquelle und schalten Sie ihn nicht aus, bevor die Initialisierung abgeschlossen ist.

### 2 Drücken Sie **HOME**.

COPY

### 3 Initialisieren Sie den Speicher.

HFR38 / HFR37 / HFR36

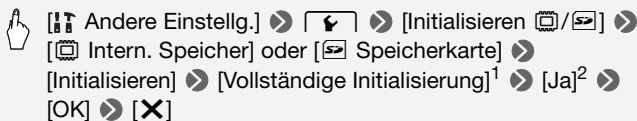

HFR306

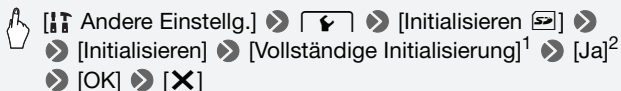

<sup>1</sup> Berühren Sie diese Option, wenn Sie nicht nur die Dateizuordnungstabelle des Speichers, sondern alle Daten dauerhaft löschen möchten.

<sup>2</sup> Wenn Sie die Option [Vollständige Initialisierung] wählen, können Sie [Abbrechen] berühren, um die Initialisierung zu unterbrechen, während der Vorgang läuft. Alle Aufnahmen werden gelöscht und der Speicher kann problemlos wieder verwendet werden.

## ! WICHTIG

- Durch das Initialisieren des Speichers werden alle Aufnahmen unwiederbringlich gelöscht. Die gelöschten Originalaufnahmen können nicht wiederhergestellt werden. Vergewissern Sie sich, dass Sie wichtige Aufnahmen vorher auf einem externen Gerät gesichert haben (📖 135).
- Mit dem Initialisieren einer Speicherkarte werden auch alle Musikdateien und Bilder unwiederbringlich gelöscht, die Sie auf die Speicherkarte übertragen haben. (HFR38/HFR37/HFR36 Die im eingebauten Speicher vorinstallierten Musikdateien und Bild-Mix-Vorlagen werden wiederhergestellt, wenn der Speicher initialisiert wird.) So übertragen Sie Musikdateien von der mitgelieferten LEGRIA CD-ROM auf eine mit dem Computer verbundene Speicherkarte:
  - Windows-Benutzer: Nehmen Sie die Speicherkarte aus dem Camcorder heraus, schließen Sie sie an einen Computer an und verwenden Sie die mitgelieferte Software **VideoBrowser** (nur HFR38/HFR37/HFR36) oder **Transfer Utility** (nur HFR306). Details hierzu finden Sie im Software-Handbuch (PDF-Datei) der mitgelieferten PIXELA-Software.
  - Mac-OS-Benutzer: Nehmen Sie die Speicherkarte aus dem Camcorder und schließen Sie sie an einen Computer an. Verwenden Sie Finder, um Musikdateien aus dem Ordner [MUSIC] auf der mitgelieferten LEGRIA CD-ROM auf eine mit dem Computer verbundene Speicherkarte zu übertragen. Einzelheiten zur Ordnerstruktur der Speicherkarte finden Sie unter *Informationen zu den Musikdateien* (📖 239).
- Zum Zeitpunkt des Kaufs enthalten Eye-Fi-Karten die notwendige Software für die Konfiguration des Netzwerks. Achten Sie darauf, die Software zu installieren und die notwendigen Konfigurationseinstellungen abzuschließen, bevor Sie die Eye-Fi-Karte initialisieren und mit diesem Camcorder verwenden.



# AUTO-Modus

In diesem Kapitel wird beschrieben wie Sie mühelos Videos und Fotos im **AUTO**-Modus aufnehmen und die grundlegenden Aufnahmefunktionen wie Zoom und Schnellstart verwenden können. Um den Zugriff auf Menüs und erweiterte Funktionen umfassend zu nutzen, schlagen Sie unter *Aufnahmen im manuellen Modus* (📖 94) nach.

## Einfaches Aufnehmen

### Aufnehmen von Videos und Fotos im AUTO-Modus

Mit dem **AUTO** Modus können Sie Videos und Fotos von bester Qualität aufnehmen, indem Sie dem Camcorder das automatische Einstellen entsprechend der jeweiligen Aufnahmesituation überlassen.

Betriebsarten:



#### ÜBERPRÜFEN SIE

- **Machen Sie vor Beginn der eigentlichen Aufnahme** zuerst eine Testaufnahme, um zu prüfen, ob der Camcorder ordnungsgemäß funktioniert.

**1 Drücken Sie [POWER], um den Camcorder einzuschalten.**

- **HFR38 / HFR37 / HFR36** Filme und Fotos werden standardmäßig in den eingebauten Speicher aufgenommen. Sie können den Speicher wählen, der zum Aufnehmen von Filmen und Fotos verwendet wird (📖 41).
- Lesen Sie vor Benutzung einer Eye-Fi-Karte den Abschnitt **WICHTIG** (📖 51).

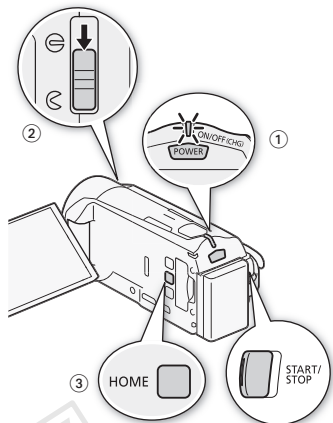

**2 Öffnen Sie die Objektivabdeckung.**

**3 Drücken Sie [HOME].**

Informationen zum Ändern des Aufnahmestandards finden Sie unter *Aufnehmen* (📖 31).



**4 Stellen Sie den Camcorder auf den [AUTO]-Modus ein.**



[] Kameramodus] ➤ [**AUTO**] ➤ [OK]

## Aufnahmen von Videos

**Drücken Sie** , **um die Aufnahme zu starten.**

- Drücken Sie  erneut, um die Aufnahme anzuhalten.
- Die ACCESS-Lampe blinkt gelegentlich, während die Szene aufgenommen wird.
- Sie können die Szenenbewertung im Aufnahmemodus mit der Einstellung   [Szenen bewerten (Aufn.)] aktivieren.

## Aufnahmen von Fotos

**Berühren Sie** **[PHOTO]**.

- Sie können gleichzeitig Fotos und einen Film aufnehmen.
- Ein grünes Symbol (⊙) wird kurzzeitig auf dem Bildschirm angezeigt und die ACCESS-Lampe blinkt, während das Foto aufgenommen wird. Wenn Sie aber ein Foto machen, während Sie einen Film aufnehmen, erscheint das grüne Symbol nicht. Statt dessen erscheint ein ▷ - Symbol oben rechts auf dem Bildschirm.

## Nach dem Aufnehmen

- 1 Vergewissern Sie sich, dass die ACCESS-Lampe nicht leuchtet.
- 2 Schalten Sie den Camcorder aus.
- 3 Schließen Sie den LCD-Monitor.
- 4 Schließen Sie die Objektivabdeckung.



## Hinweise zum AUTO-Modus

- Im **AUTO**-Modus sind nur die folgenden Funktionen verfügbar.
  - Zoom (📖 52).
  - Schnellstart (📖 55).
  - Video-Schnappschuss (📖 77).
  - Gesichtserkennung (📖 105), um immer schöne Aufnahmen von Personen zu erhalten, wobei der Camcorder dem Motiv folgt, wenn sich die Person bewegt.
  - Touch & Track (📖 106), um kontinuierlich auf andere sich bewegende Motive scharfzustellen, wobei stets die optimalen Einstellungen für die Aufnahme verwendet werden.
  - Story-Creator (📖 72) zur Gestaltung Ihrer Videos als spannende Filmstories, indem Sie leicht verständlichen Drehbuchvorlagen für verschiedene Szenarien folgen.
  - Verzierung (📖 78) zur individuellen Ausschmückung Ihrer Videos mit Hilfe von Stempeln, Zeichnungen, Bild-Mix-Vorlagen und mehr.

## Hinweise zur Smart AUTO-Funktion

Im Modus **AUTO** erkennt der Camcorder automatisch bestimmte Eigenschaften des Motivs, des Hintergrunds, der Beleuchtung usw. Er passt daraufhin verschiedene Einstellungen an (u. a. Fokus, Belichtungszeit, Farbe, Bildstabilisierung, Bildqualität) und wählt für die aufzunehmende Szene die Optimaleinstellungen aus. Das Smart AUTO-Symbol ändert sich dann in eines der folgenden Symbole.



## Smart AUTO-Symbole





Hintergrund → (Farbe des Symbols)	hell* (grau)	blauer Himmel* (hellblau)	kräftige Farben* (grün/rot)	Sonnen- unter- gang (orange)
Motiv ↓				
Personen (stillstehend)				—
Personen (in Bewegung)				—
Andere Motive als Menschen, wie Landschaften				
Motive in kurzer Entfernung				—

Hintergrund → (Farbe des Symbols)	Dunkel (dunkelblau)		
Motiv ↓		Spotlight	Nachtaufnahme
Personen (stillstehend)		—	—
Personen (in Bewegung)		—	—
Andere Motive als Menschen, wie Landschaften			
Motive in kurzer Entfernung		—	—

\* Das Symbol in runder Klammer erscheint unter Lichtverhältnissen mit Gegenlicht.



## Intelligentes IS

Intelligentes IS ermöglicht es dem Camcorder, je nach Aufnahmemethode die beste Bildstabilisierungsoption zu wählen. Das Intelligente IS-Symbol ändert sich dann in eines der folgenden Symbole: Im - und -Modus können Sie die Bildstabilisierung manuell einstellen ( 102).

Aufnahmemethode	Symbol
Die meisten allgemeinen Situationen; Wegzoomen (auf <b>W</b> Zoomen); Motiven, die sich nach links oder rechts bewegen, aus der Entfernung folgen	 (Dynamic IS)
Einzoomen (Zoomen in Richtung <b>T</b> )	 (Powered IS)*
Großaufnahme eines Motivs	 (Macro IS)
Bei unbewegtem Gerät, z. B. bei Verwendung eines Stativs	 (Stativmodus)

\* Sie können Powered IS über das Menü  [Hauptfunktionen] ( 103) ausschalten.

### WICHTIG

- Um das Objektiv zu schützen, halten Sie die Objektivabdeckung geschlossen, wenn Sie keine Filme aufnehmen oder den Camcorder nicht benutzen.
- Beachten Sie folgende Vorsichtsmaßnahmen, wenn die ACCESS-Anzeige leuchtet oder blinkt. Anderenfalls kann es zu einem dauerhaften Datenverlust oder einer Beschädigung des Speichers kommen.
  - Öffnen Sie nicht die Abdeckung des Speicherkartensteckplatzes.
  - Trennen Sie den Camcorder nicht von der Stromquelle und schalten Sie ihn nicht aus.
  - Wechseln Sie nicht die Betriebsart des Camcorders.
- Sichern Sie Ihre Aufnahmen regelmäßig ( 135), insbesondere dann, wenn Sie wichtige Aufnahmen gemacht haben. Canon ist für eventuelle Verluste oder Schäden an Daten nicht haftbar.
- Auf einer Eye-Fi-Karte enthaltene Aufnahmen werden automatisch hochgeladen, wenn Sie sich in einem konfigurierten Netzwerk befinden und den Camcorder in den Wiedergabemodus schalten. Prüfen Sie immer, ob die Eye-Fi-Karten im Staat/Land der Benutzung zugelassen sind. Siehe auch *Benutzen einer Eye-Fi-Karte* ( 156).

## HINWEISE

- **Hinweise zum Stromsparmodus:** Wenn  [Stromsparbetrieb]  [Abschaltautomatik] auf **[ON An]** gestellt ist, schaltet der Camcorder automatisch ab, um Energie zu sparen, wenn er mit einem Akku betrieben und 5 Minuten lang nicht bedient wird. Drücken Sie **[POWER]**, um den Camcorder einzuschalten.
- Beim Aufnehmen an hellen Orten ist der LCD-Monitor möglicherweise schlecht ablesbar. In solchen Fällen können Sie über die   [LCD-Hintergrundbel.] Einstellung die LCD-Hintergrundbeleuchtung oder mit der   [LCD-Helligkeit] Einstellung die Helligkeit des LCDs anpassen.
- Unter bestimmten Bedingungen entspricht das angezeigte Smart-AUTO-Symbol auf dem Monitor möglicherweise nicht der tatsächlichen Szene. Vor allem wenn Sie vor einem orangefarbenen oder blauen Hintergrund aufnehmen, können die Symbole für Sonnenuntergang oder blauen Himmel angezeigt werden und die Farben erscheinen möglicherweise nicht natürlich. In solchen Fällen empfehlen wir, im **[M]**-Modus ( 94) aufzunehmen.
- Fotos werden als JPG-Dateien aufgenommen. Die Größe (1920x1080) und Qualität der Fotos kann nicht geändert werden. Auf einer 1-GB-Speicherkarte können ungefähr 670 Fotos dieser Größe gespeichert werden. Die tatsächliche Anzahl der Standbilder, die aufgenommen werden können, hängt jedoch vom Motiv und von den Aufnahmebedingungen ab.

## Zoomen

Sie können auf zwei Arten ein- und auszoomen: mit dem Zoomregler am Camcorder oder mit der Zoomsteuerung auf dem Sensorbildschirm. Sie können auch die Zoomart auswählen (optisch, erweitert oder digital).

Betriebsarten:



## Verwendung des Zoomreglers

Drücken Sie den Zoomregler in Richtung **W** (Weitwinkel), um auszuzoomen. Drücken Sie ihn in Richtung **T** (Teleeinstellung), um einzuzoomen.

In der Standardeinstellung arbeitet der Zoomregler mit variabler Geschwindigkeit – drücken Sie leichter für ein langsames Zoom, drücken Sie stärker für ein schnelleres Zoom.

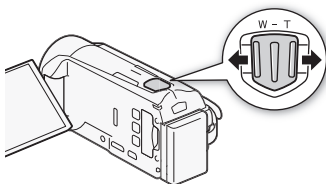

## Verwendung der Zoomsteuerung des Sensorbildschirms

1 Zeigen Sie die Zoomsteuerung auf dem Sensorbildschirm an.

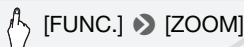

- Die Zoomsteuerung erscheint auf der linken Seite des Bildschirms.

2 Berühren Sie die Zoomsteuerung, um das Zoom zu betätigen.

Berühren Sie den Bildschirm an einer beliebigen Stelle innerhalb des **W**-Bereichs zum Auszoomen oder innerhalb des **T**-Bereichs zum Einzoomen.

Berühren Sie den Bildschirm näher an der Mitte für langsames Zoomen und näher an den Symbolen **W**/**T** für schnelles Zoomen.



3 Berühren Sie [**X**], um die Zoomsteuerung auszublenden.

## Wählen der Zoomart

Der Camcorder bietet drei Arten von Zoom: optisches, erweitertes und digitales Zoom.

Betriebsarten:



\* Im **AUTO** Modus wird [Zoomtyp] auf [**32x** Optisch] gestellt.

 [FUNC.] ➤ [Zoomtyp] ➤ Gewünschte Zoomart







## Optionen

**[32x Optisch]** Für das optische Zoom verwendet der Camcorder das optische Vergrößerungsverhältnis des Objektivs.

**[51x Erweitert]** Mit dem erweiterten Zoom verarbeitet der Camcorder die Bilder jenseits des Bereichs des optischen Zooms digital, um einen größeren Zoombereich ohne jegliche Beeinträchtigung der Bildqualität zu erreichen. Bei vollem Weitwinkel ist der Sichtbereich mit dem erweiterten Zoom größer als der Sichtbereich mit dem optischen Zoom.

**[1020x Digital] (HFR37 [2550x Digital])** Mit dem digitalen Zoom (hellblauer Bereich auf der Zoomleiste) wird das Bild digital verarbeitet, weshalb sich die Bildqualität verschlechtert, je weiter Sie einzoomen. Wenn Sie das digitale Zoom benutzen (die Zoomposition ist innerhalb des hellblauen Bereichs auf der Zoomleiste), können Sie keine Fotos aufnehmen.

## HINWEISE

- Halten Sie mindestens 1 m Abstand zum Motiv. In der Weitwinkelstellung können Sie auch auf Motive in nur 1 cm Abstand scharfstellen. Sie die Tele-Makro-Funktion verwenden ( 112), um mit vollem Tele auf ein Motiv in bis zu 50 cm Nähe scharfzustellen.
- Im  oder -Modus können Sie auch   [Zoomgeschwindigkeit] auf eine der drei konstanten Geschwindigkeiten stellen (3 ist am schnellsten, 1 am langsamsten). Wenn [Zoomgeschwindigkeit] auf [VAR Variable] eingestellt ist, ist die Zoomgeschwindigkeit im Aufnahmepausemodus höher als beim tatsächlichen Aufnahmen, außer wenn die Voraufnahme ( 104) aktiviert ist.

## Schnellstart

Wenn Sie den LCD-Monitor schließen, während der Camcorder eingeschaltet ist, wechselt der Camcorder in den Standby-Modus. Im Standby-Modus verbraucht das Gerät nur etwa 1/3 der Energie, die zum Aufnehmen benötigt wird, wodurch Energie gespart wird. Darüber hinaus ist der Camcorder innerhalb von etwa 1 Sekunde\* wieder aufnahmebereit, sobald Sie den LCD-Monitor öffnen, so dass Sie Ihr Motiv sofort aufnehmen können.

\* Die tatsächlich notwendige Zeit hängt von den Aufnahmebedingungen ab.

Betriebsarten:



### 1 Schließen Sie den LCD-Monitor, während der Camcorder eingeschaltet ist und sich in einem Aufnahmemodus befindet.

Ein Signalton ist zu hören und die ON/OFF (CHG)-Lampe ändert sich in Orange, um anzuzeigen, dass der Camcorder in den Standby-Modus gewechselt ist.

### 2 Wenn Sie weiter aufnehmen möchten, öffnen Sie den LCD-Monitor.

Die ON/OFF (CHG)-Lampe wechselt zurück auf Grün und der Camcorder ist zum Aufnehmen bereit.

## ! WICHTIG

- Unterbrechen Sie im Standby-Modus (während die ON/OFF (CHG)-Lampe orange leuchtet) nicht die Stromversorgung.

## i HINWEISE

- Der Camcorder wechselt nicht in den Standby-Modus, wenn der LCD-Monitor geschlossen wird, während die ACCESS-Lampe leuchtet oder blinkt oder während das HOME-Menü oder darin enthaltene Menüs (außer dem [Hauptfunktionen]-Menü) angezeigt werden. Auch bei zu geringer Batterieladung wechselt der Camcorder unter Umständen nicht in den Bereitschaftsmodus. Vergewissern Sie sich, dass die ON/OFF (CHG)-Lampe auf Orange gewechselt hat.
- **Hinweise zum Standby-Modus und Stromsparbetrieb:**
  - Der Camcorder schaltet sich automatisch aus, wenn er sich 10 Minuten im Standby-Modus befand. Drücken Sie **POWER**, um den Camcorder einzuschalten.
  - Sie können mit der Einstellung  [Stromsparbetrieb]  [Schnellstart (Standby)] die Zeit bis zum Abschalten wählen oder die Schnellstartfunktion ganz ausschalten.
  - Die normale Einstellung für das automatische Abschalten nach 5 Minuten für [Stromsparbetrieb] gilt nicht, während sich der Camcorder im Stromsparmodus befindet.





# Video

In diesem Kapitel werden die Funktionen im Zusammenhang mit der Videoaufnahme beschrieben, einschließlich Wiedergabe, erweiterte Aufnahmefunktionen, Verwenden von Story-Creator und anderen erweiterten Funktionen. Einzelheiten über grundlegende Videoaufnahmefunktionen finden Sie unter *AUTO-Modus* (📖 46).

## Einfache Wiedergabe

### Videowiedergabe

Sie können die Einstellung [📺] ➔ [Datencode] verwenden, um zu wählen, ob das Aufnahmedatum (und für AVCHD-Filme weitere Informationen) angezeigt werden, wenn Sie Videos wiedergeben (📖 71).

Betriebsarten:



- 1 Drücken Sie [📺].
- 2 Öffnen Sie die Indexansicht [AVCHD Filme] oder [MP4 Filme], falls diese nicht angezeigt wird.

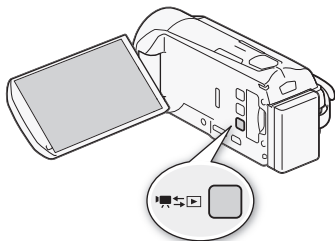

[📺] ➔ [AVCHD Filme] oder [MP4 Filme]

### 3 Suchen Sie die Szene aus, die Sie wiedergeben möchten.

Schieben Sie den Zoomregler in Richtung **W** zum Anzeigen von 15 Szenen pro Seite; schieben Sie ihn in Richtung **T** zum Anzeigen von 6 Szenen pro Seite.



- 1 Öffnet den Indexauswahl-Bildschirm.
- 2 Speicher wird gelesen.
- 3 Aufnahme datum\*\*.
- 4 Trennlinie zwischen Aufnahme daten.
- 5 Bewegen Sie den Finger nach links/rechts, um zur nächsten/vorhergehenden Indexseite zu gelangen\*.
- 6 Die folgende/vorherige Indexseite anzeigen.
- 7 Zeitleiste der Szene (📖 69)\*\*.
- 8 3D-Ansicht (📖 61)\*\*.

\* Während Sie durch die Indexseiten blättern, wird unten im Monitor einige Sekunden lang eine größere Bildlaufleiste angezeigt. Wenn viele Szenen vorhanden sind, ist es möglicherweise praktischer, den Finger entlang der Bildlaufleiste zu bewegen.

\*\*Nicht für MP4-Filme verfügbar.

#### 4 Berühren Sie die gewünschte Szene, um sie wiederzugeben.

- Bei AVCHD-Filmen beginnt der Camcorder mit der Wiedergabe der ausgewählten Szene und endet mit der letzten Szene in der Indexansicht. Bei MP4-Filmen gibt der Camcorder nur eine Szene wieder.
- Berühren Sie den Bildschirm, um die Wiedergabesteuerung anzuzeigen. Während der Wiedergabe wird die Wiedergabesteuerung nach einigen Sekunden ohne Bedienung automatisch ausgeblendet. Berühren Sie während der Wiedergabepause den Bildschirm erneut, um die Wiedergabesteuerung auszublennden.

#### Während der Wiedergabe:

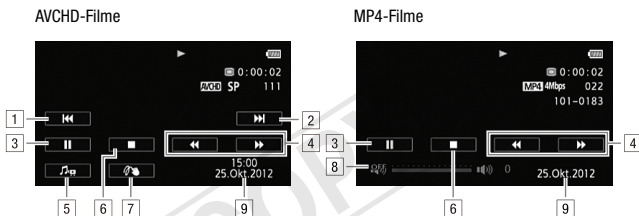

- 1 Zum Anfang der Szene springen. Doppelt antippen, um zur vorherigen Szene zu springen\*.
- 2 Zum Anfang der nächsten Szene springen\*.
- 3 Wiedergabe anhalten.
- 4 Schnelle Wiedergabe\*\* rückwärts/vorwärts.
- 5 Bedienelemente für die Lautstärke (📖 60) und Mix-Balance für die Hintergrundmusik (📖 87) anzeigen.
- 6 Beenden der Wiedergabe.
- 7 Verzierung (📖 78).
- 8 Lautstärke.
- 9 Aufnahmedatum. Verwenden Sie die Einstellung [📅] ➤ [Datencode], um dies ein- oder auszuschalten.

\* Nicht für MP4-Filme verfügbar.

\*\* Mehrmals berühren, um die Wiedergabegeschwindigkeit etwa 5x → 15x → 60x (für AVCHD-Filme) oder 5x → 15x (für MP4-Videos) zu erhöhen.

## Anpassen der Lautstärke von AVCHD-Filmen

- 1 Berühren Sie während der Wiedergabe den Bildschirm, um die Wiedergabesteuerung anzuzeigen.
- 2 Berühren Sie [🎵] und bewegen Sie den Finger entlang der [Lautsprecher-Lautstärke]\*-Leiste, um die Lautstärke einzustellen, und berühren Sie [↩].

\* Wenn [🔊] [AV/Kopfhörer] auf [👂 Kopfhörer] eingestellt ist, passen Sie stattdessen die [Kopfhörer-Lautstärke]-Leiste an.

## Anpassen der Lautstärke von MP4-Filmen

- 1 Berühren Sie während der Wiedergabe den Bildschirm, um die Wiedergabesteuerung anzuzeigen.
- 2 Bewegen Sie den Finger über die Leiste der Lautstärke, um diese anzupassen.

## Während der Wiedergabepause:



- 1 Setzen Sie die Wiedergabe fort.
- 2 Langsame Wiedergabe\* rückwärts/vorwärts.
- 3 Das angezeigte Bild als Foto übernehmen (📖 120)\*\*.
- 4 Verzierung (📖 78)\*\*.

\* Mehrmals berühren, um die Wiedergabegeschwindigkeit auf 1/8 → 1/4 der normalen Geschwindigkeit zu erhöhen.

\*\*Nicht für MP4-Filme verfügbar.

## WICHTIG

- Beachten Sie folgende Vorsichtsmaßnahmen, wenn die ACCESS-Anzeige leuchtet oder blinkt. Anderenfalls können Daten dauerhaft verloren gehen.
  - Öffnen Sie nicht die Abdeckung des Speicherkartensteckplatzes.
  - Trennen Sie den Camcorder nicht von der Stromquelle und schalten Sie ihn nicht aus.
  - Wechseln Sie nicht die Betriebsart des Camcorders.
- Sie können möglicherweise mit diesem Camcorder keine Filme wiedergeben, die mit einem anderen Gerät auf eine Speicherkarte aufgenommen und dann auf eine mit dem Computer verbundene Speicherkarte übertragen wurden.

## HINWEISE



- Je nach den Aufnahmebedingungen kann es zwischen den Szenen zu kurzen Unterbrechungen bei der Video- oder Tonwiedergabe kommen.
- Während der schnellen/langsamen Wiedergabe kann es zu Störungen (Blockartefakte, Streifen etc.) im Bild kommen.
- Die auf dem Bildschirm angezeigte Geschwindigkeit ist ein Näherungswert.
- Die Zeitlupenwiedergabe rückwärts wird genauso dargestellt wie die fortlaufende Rückwärtswiedergabe von Einzelbildern.

## 3D-Ansicht

---

### Betriebsarten:



Berühren Sie  in der Indexansicht  Filme], um auf 3D-Ansicht umzuschalten. In dieser Darstellung erscheinen die Szenen nach Aufnahmedatum angeordnet in einem attraktiven 3D-Layout. Die 3D-Ansicht ist sehr praktisch, um durch eine große Anzahl von Aufnahmen zu blättern.



- 1 Aufnahme­datum.
- 2 Bewegen Sie Ihren Finger nach links, um zum näch­sten Datum mit Aufnahmen zu gehen.
- 3 Bewegen Sie den Finger nach oben oder unten, um durch die Szenen im angezeigten Datum zu blättern.
- 4 Bewegen Sie den Finger nach rechts, um zum vorhergehenden Datum mit Aufnahmen zu gehen.
- 5 Zurück zur [AVCHD Filme] Indexansicht.
- 6 Gegenwärtige Szene / Gesamtanzahl der an dem gewählten Datum aufgenommenen Szenen.
- 7 Berühren Sie die vordere Szene, um sie wiederzugeben.

## Der [Indexauswahl]-Bildschirm: Auswählen des Inhalts für die Wiedergabe

Vom [Indexauswahl]-Bildschirm aus können Sie den Inhalt wählen, den Sie wiedergeben möchten (z. B. Originalszenen nach Datum oder Story, oder Fotos). **HFR38 / HFR37 / HFR36** Sie können auch wählen, von welchem Speicher Sie die Aufnahmen wiedergeben möchten.

Betriebsarten:



## In jeder Indexansicht:

### Berühren Sie [📷].

Berühren Sie in der Einzelbildansicht den Bildschirm einmal, um die Steuerung anzuzeigen, und berühren Sie dann [📷], um die Indexansicht [📷 Standbilder] zu öffnen.



- 1 **HFR38/HFR37/HFR36** Berühren Sie die Registerkarte des gewünschten Speichers: eingebauter Speicher oder Speicherkarte.
- 2 Berühren Sie eine Steuertaste, um den Inhalt zu wählen, den Sie wiedergeben wollen.

## Optionen

- [📷] **AVCHD Filme** In AVCHD aufgenommene Szenen, nach Aufnahmedatum geordnet
- [📷] **AVCHD Galerie** In AVCHD aufgenommene Szenen, nach Story geordnet (📖 83)
- [🌐] **MP4 Filme** In MP4 aufgenommene Szenen
- [📷] **Standbilder** Foto-Indexansicht
- [📷] **SD-Filme** (**HFR38/HFR37/HFR36** nur, wenn eine Speicherkarte gewählt wurde) Szenen, die in Standardauflösung konvertiert wurden, um sie ins Internet hochzuladen (📖 151)

## **i** HINWEISE

- **HFR38/HFR37/HFR36** Für Szenen, die in Standardauflösung konvertiert wurden, sind die Modi für schnelle/langsame Wiedergabe nicht verfügbar. Szenen in der Indexansicht [SD-Filme] können nur mit normaler Geschwindigkeit wiedergegeben werden.
- Bei MP4-Filmen können Sie nicht zur vorherigen oder folgenden Szene springen.

## Zwei Wiedergabearten für AVCHD-Filme: die [AVCHD Filme] Indexansicht oder die Galerie

In der [AVCHD Filme]-Indexansicht finden Sie alle AVCHD-Filme, die Sie aufgenommen haben, nach Aufnahmedatum geordnet. Wenn Sie Szenen aus der [AVCHD Filme]-Indexansicht wiedergeben, werden sie in chronologischer Reihenfolge gezeigt.

In der **Galerie** sind Ihre Szenen als Filmstorys angeordnet. Wenn Sie Filme mit der Funktion Story-Creator (📖 72) aufnehmen, erscheinen Ihre Szenen in der Story, die Sie erstellt haben. Szenen, die ohne diese Funktion aufgenommen wurden, erscheinen in der Story [Nicht sortiert] (oder [Vid.-Schnapps.] bei Video-Schnappschuss-Szenen). Wenn Sie eine Story aus der Galerie wiedergeben, werden die Szenen unabhängig vom Aufnahmedatum in der für die Story gewählten Reihenfolge wiedergegeben.

## Löschen von Szenen und Storys

Sie können Szenen und Storys löschen, die Sie nicht aufbewahren wollen. Durch das Löschen von Szenen machen Sie auch Speicherplatz frei.

### Löschen einer einzelnen Szene

Betriebsarten:



#### 1 Geben Sie die Szene wieder, die Sie löschen möchten.

Halten Sie während der Wiedergabe einer Szene in der Galerie die Szene an, die Sie löschen möchten, und fahren Sie dann mit Schritt 2 fort.

#### 2 Berühren Sie den Bildschirm, um die Wiedergabesteuerung anzuzeigen.

#### 3 Löschen Sie die Szene.

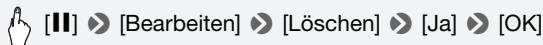



Betriebsarten:



### 1 Öffnen Sie die Indexansicht [AVCHD Filme] oder [MP4 Filme].

Um alle an einem bestimmten Datum aufgezeichneten AVCHD-Szenen zu löschen, bewegen Sie den Finger nach links/rechts, bis das gewünschte Datum in der Titelleiste eingeblendet wird.

### 2 Löschen Sie die Szenen.

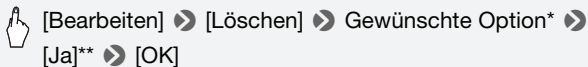

\* Wenn Sie [Auswählen] auswählen, führen Sie die folgenden Schritte aus, um die einzelnen Szenen zum Löschen auszuwählen, bevor Sie [Ja] berühren.

\*\*Berühren Sie [Stopp], wenn Sie den laufenden Vorgang abbrechen wollen. Einige Szenen werden dabei möglicherweise trotzdem gelöscht.

### Auswählen einzelner Szenen

#### 1 Berühren Sie die Szenen, die Sie löschen möchten.

- Auf den ausgewählten Szenen wird ein Haken ✓ angezeigt. Die Anzahl der ausgewählten Szenen wird neben dem Symbol  angezeigt.
- Berühren Sie eine ausgewählte Szene, um den Haken zu entfernen. Um alle Haken gleichzeitig zu entfernen, berühren Sie [Alle entfernen] ➤ [Ja].

#### 2 Nachdem Sie alle gewünschten Szenen ausgewählt haben, berühren Sie [Ausführen].

### Optionen

**[Datum]** Löscht alle Szenen, die an dem auf der Steuertaste angezeigten Datum aufgenommen wurden. Nur für AVCHD-Filme.

**[Auswählen]** Wählen Sie einzelne Szenen zum Löschen aus.

**[Alle Szenen]** Löscht alle Szenen.

## Löschen einer einzelnen Szene in einer Story

---

Betriebsarten:



- 1 Öffnen Sie die Liste der Szenen der Story, die die Szene enthält, die Sie löschen möchten.

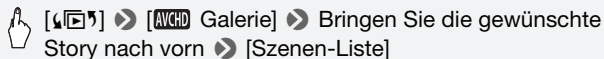

- 2 Bewegen Sie im Bildschirm [Szenen-Liste] den Finger nach oben/nach unten zum Auswählen der Szene, die Sie löschen möchten.
- 3 Berühren Sie das orangefarbene [▶] Symbol links, um den Bildschirm [Szene bearbeiten] zu öffnen.
- 4 Löschen Sie die Szene.

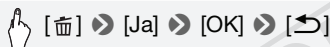

## Löschen von Szenen in einer Story nach Bewertung

---

Betriebsarten:



- 1 Öffnen Sie den Informationsbildschirm der Story, die die Szenen enthält, die Sie löschen möchten.

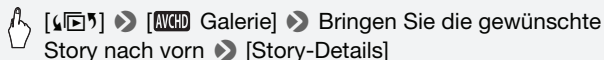

- 2 Öffnen Sie den Bildschirm für die Bewertungsauswahl.



### 3 Berühren Sie eine oder mehrere Bewertungsschaltflächen, um alle betreffenden Szenen auszuwählen.

- Wenn keine Szene in der Story bewertet wurde, ist die Bewertungsschaltfläche deaktiviert.
- Die Anzahl der gewählten Szenen erscheint auf dem Bildschirm.
- Berühren Sie die Bewertungstaste erneut, um diese Szenen aus der Auswahl zu entfernen.

### 4 Löschen Sie alle betreffenden Szenen.

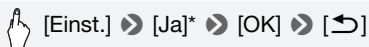

- \* Berühren Sie [Stopp], wenn Sie den laufenden Vorgang abbrechen wollen. Einige Szenen werden dabei möglicherweise trotzdem gelöscht.

## Löschen von Storys

---

### Betriebsarten:



Wenn Sie eine Story dauerhaft löschen, werden auch alle darin enthaltenen Szenen gelöscht. Die zwei bereits vorhandenen Storys [Nicht sortiert] und [Vid.-Schnapps.] können nicht gelöscht werden.

### 1 Öffnen Sie die Galerie.



### 2 Wählen Sie die zu löschende Story aus.

Bewegen Sie den Finger nach links oder rechts, um die gewünschte Story nach vorne zu bringen.

### 3 Löschen Sie die Story.

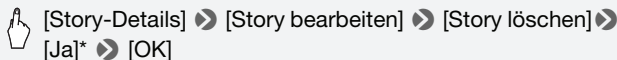

- \* Berühren Sie [Stopp], wenn Sie den laufenden Vorgang abbrechen wollen. Einige Szenen werden dabei möglicherweise trotzdem gelöscht.

## ! WICHTIG

- Lassen Sie beim Löschen von Aufnahmen Vorsicht walten. Einmal gelöschte Szenen können nicht wiederhergestellt werden.
- Wenn Sie eine Story dauerhaft löschen, werden auch alle darin enthaltenen Szenen gelöscht.
- Wenn Sie Szenen löschen, werden diese unabhängig von der verwendeten Löschmethode sowohl aus der [AVCHD Filme]- oder [MP4 Filme]-Indexansicht als auch aus den Storys in der Galerie entfernt, in denen sie möglicherweise enthalten waren.
- Sichern Sie Kopien von wichtigen Szenen vor dem Löschen (📖 139).
- Beachten Sie folgende Vorsichtsmaßnahmen, wenn die ACCESS-Anzeige leuchtet oder blinkt (während Szenen gelöscht werden).
  - Öffnen Sie nicht die Abdeckung des Speicherkartensteckplatzes.
  - Trennen Sie den Camcorder nicht von der Stromquelle, und schalten Sie ihn nicht aus.
  - Wechseln Sie nicht die Betriebsart des Camcorders.

## i HINWEISE

- Wenn Sie alle Filme löschen möchten, um wieder über den gesamten Speicherplatz zu verfügen, ist eine Initialisierung des Speichers empfehlenswert (📖 43).

## Wählen des Startpunkts der Wiedergabe

Sie können die Wiedergabe an einer beliebigen Stelle einer Szene starten. Dies ist besonders bei sehr langen Szenen hilfreich. Sie können die Film-Zeitleiste benutzen, um die Szene in Segmente von festen Zeitintervallen zwischen 6 Sekunden und 6 Minuten zu untergliedern.

Betriebsarten:



- 1 Öffnen Sie die Indexansicht [AVCHD Filme].
- 2 Öffnen Sie die [Zeitleiste]-Ansicht der Szene.

 [i] ► Gewünschte Szene

Die [Zeitleiste]-Ansicht wird angezeigt. Das große Miniaturbild zeigt das erste Bild der Szene. Darunter zeigt die Skala der Zeitleiste Bilder aus der Szene in bestimmten Intervallen an.

- 3 Berühren Sie das gewünschte Bild in der Zeitleistenskala, um die Wiedergabe der Szene von diesem Punkt an zu starten.



- 1 Zweimal berühren, um zur Indexansicht zurückzukehren.
- 2 Vorherige/nachste Szene.
- 3 Bewegen Sie den Finger entlang der Skala nach links, um die nächsten 5 Bilder anzuzeigen.
- 4 Aufnahmemodus und Länge der Szene.
- 5 Aufnahmedatum und Uhrzeit.
- 6 Bewegen Sie Ihren Finger entlang der Skala nach rechts, um die vorherigen 5 Bilder anzuzeigen.
- 7 Aktuelle Szene/Gesamtzahl der Szenen.
- 8 Aktuell gewähltes Intervall zwischen den Bildern.

### Ändern des Intervalls zwischen den Bildern

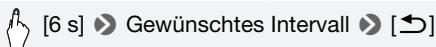

## Bildschirmanzeigen und Datencode

Für alle aufgenommenen Szenen oder Fotos führt der Camcorder auch einen Datencode. Bei AVCHD-Filmen beinhaltet der Datencode das Datum/die Uhrzeit der Aufnahme, Informationen über die Camcorder-Einstellungen usw. Bei MP4-Filmen ist der Datencode das Aufnahmedatum. Sie können die anzuzeigende Information auswählen.

Betriebsarten:



1 Drücken Sie **HOME**.

2 Wählen Sie die anzuzeigende Information.



### HINWEISE

- Der Datencode wird unabhängig von der gewählten Option angezeigt, wenn der Bildschirm berührt wird.

# Filmstorys und Kinostil

## Verwenden von Story-Creator zum Erstellen spannender Storys

Story-Creator ist eine hilfreiche Funktion, die für typische Szenen in verschiedenen Situationen Vorschläge macht. Mit Story-Creator vereinfacht sich die Erstellung interessanter Filmstorys auf das Auswählen eines der Storythemen, wie beispielsweise [Reise], [Party] oder [Kinder & Haustiere], und der empfohlenen Kategorien zum Aufnehmen eines Videos. Wählen Sie während der Wiedergabe Ihre Story aus der Galerie aus, um sich die Szenen anzusehen, die Sie als einzelne, spannende Filmstory aufgenommen haben (📖 83).

Betriebsarten:



### Erstellen einer neuen Story

- 1 Drücken Sie **[HOME]**.
- 2 Starten Sie den Modus Story-Creator.



- 3 Berühren Sie **[Neue Story erstellen]** und wählen Sie das gewünschte Thema.

Bewegen Sie den Finger nach links/rechts, um das gewünschte Storythema nach vorne zu bringen.

- 4 Berühren Sie **[Story erstellen]** und wählen Sie die Story-Szene (Kategorie).

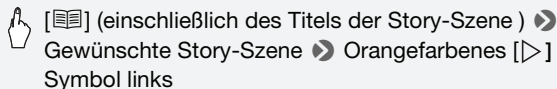

Anfangs wird das aktuelle Datum als Titel der Story verwendet, Sie können den Titel aber ändern, indem Sie **[Titel]** berühren (📖 92).



## 5 Berühren Sie [Zum Aufnahmebildschirm].

Ein Bestätigungsbildschirm erscheint, auf dem das gewählte Thema, die Storyszene (Kategorie), die Aufnahmeempfehlung und die empfohlene Aufnahmelänge angegeben werden.

## 6 Berühren Sie [OK].

- Eine neue Story wird erstellt und der Camcorder wechselt in den Aufnahmepausemodus. Die Kategorie der ausgewählten Storyszene wird unten im Bildschirm angezeigt.
- Wenn Sie [?] berühren, erscheint ein Bildschirm mit dem gewähltem Thema, der Storyszene (Kategorie), der Aufnahmeempfehlung und der empfohlenen Aufnahmelänge.

## Aufnehmen einer Szene in einer Story



Drücken Sie [START/STOP] zum Aufnehmen von Filmen innerhalb der ausgewählten Storyszene (Kategorie).

- Verwenden Sie die angezeigte empfohlene Länge als Bezugswert beim Aufnehmen von Szenen.
- Szenen werden unter der gegenwärtig ausgewählten Story und Story-Szene aufgenommen.
- Sie können auch Video-Schnappschuss-Szenen aufnehmen (📖 77).



- 1 Aufnahmetipp für die aktuelle Kategorie.
- 2 Empfohlene Länge der Szenen in dieser Kategorie.
- 3 Derzeit ausgewählte Storyszene (Kategorie). Berühren Sie den Titel, um zur Liste der Storyszenen zurückzukehren.

## Auswählen einer anderen Storyszene (Kategorie)

- 1 Berühren Sie  (einschließlich des Titels der Storyszene) am unteren Rand des Bildschirms.
- 2 Bewegen Sie den Finger zum Auswählen einer anderen Kategorie nach oben/unten und berühren Sie das orangefarbene  Symbol links.

## Beenden des Story-Creator-Modus

- 1 Drücken Sie **(HOME)**.
- 2 Berühren Sie  [Aufnahmestandard] und wählen dann einen anderen Aufnahmestandard.

## HINWEISE

- Beim Aufzeichnen von Video-Schnappschuss-Szenen können Sie mit der Einstellung   [Video-Schnappsch.-Länge] festlegen, dass der Camcorder die Länge der Video-Schnappschusszenen automatisch an die empfohlene Länge der Storyszenen anpasst.
- Verzögertes Aufnehmen ist im Story-Creator-Modus nicht verfügbar.

## Aufnehmen weiterer Szenen in eine bestehende Story

---

- 1 Drücken Sie **(HOME)**.
- 2 Starten Sie den Modus Story-Creator.

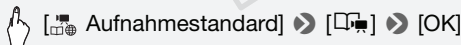

- 3 Berühren Sie **[Bestehende Story fortsetzen]** und wählen Sie die gewünschte Story.  
Bewegen Sie den Finger nach rechts/links, um die gewünschte Story nach vorne zu bringen, und berühren Sie dann **[Story fortsetzen]**.
- 4 Berühren Sie  (einschließlich des Titels der Storyszene).  
Die Liste der Storyszenen wird angezeigt. Die Zahlen rechts zeigen, wie viele Szenen Sie in jeder Storyszene (Kategorie) aufgezeichnet haben.

- 5 Bewegen Sie den Finger zum Auswählen einer Kategorie nach oben/unten und berühren Sie das orangefarbene [▷] Symbol links.
- 6 Berühren Sie [Zum Aufnahmebildschirm] und berühren Sie dann [START/STOP], um eine Szene innerhalb der gewählten Story-Szene aufzunehmen.

## Cinema-Modus und Kino-Look-Filter

Im  (cinema) -Modus stellt der Camcorder Bildfrequenz und verschiedene andere Bildeinstellungen so ein, dass die Aufnahmen eine kinoartige Wirkung erhalten. In diesem Modus können Sie außerdem mit einer Vielzahl professioneller Kino-Look-Filter einzigartige Videos erstellen.

Betriebsarten:



- 1 Drücken Sie [HOME].
- 2 Stellen Sie den Camcorder auf .

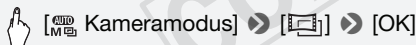

- 3 Wählen Sie den gewünschten Kino-Look-Filter aus.



- Der ausgewählte Kino-Look-Filter wird angewendet und seine Nummer wird auf der Steuertaste angezeigt.

## Optionen (♦ Standardeinstellung)

Der Camcorder bietet 7 Kino-Look-Filter. Wählen Sie den gewünschten Filter aus, während Sie den Effekt auf dem Bildschirm in der Vorschau ansehen.

**[1: Kino-Standard]♦**

**[2: Lebhaft]**

**[3: Cool]**

**[4: Nostalgisch]**

**[5: Sepia]**

**[6: Alte Spielfilme]**

**[7: Klassisches  
Schwarzweiß]**

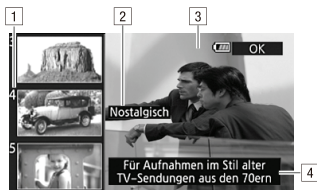

- 1 Filternummer (wird auf der Steuertaste angezeigt)
- 2 Filtername
- 3 Vorschau des Effekts auf dem Bildschirm
- 4 Kurze Beschreibung (Bildschirm-Anleitung)

## **i** HINWEISE

- Sie können keine Standbilder aufnehmen, wenn der Camcorder auf den -Modus gestellt ist.

## Video-Schnappschuss

Nehmen Sie eine Reihe kurzer Szenen auf. Geben Sie dann Ihre Videoschnappschuss-Szenen zusammen mit von Ihnen gewählter Musik wieder ( 87) und erstellen Sie so Ihr eigenes originelles Musikvideo. Sie werden überrascht sein, wie Sie einem Video durch Änderung der Hintergrundmusik eine ganz neue Stimmung verleihen können.

Die Standardlänge einer Video-Schnappschuss-Szene beträgt 4 Sekunden, aber Sie können die Länge auf 2 oder 8 Sekunden oder auf die für die ausgewählte Storyszene (Kategorie) in Story-Creator empfohlene Länge mit der Einstellung [ ] ► [Video-Schnappsch.-Länge] ändern.

Betriebsarten:



### 1 Drücken Sie [VIDEO SNAP].

- Ein blauer Rand erscheint auf dem Bildschirm.
- Drücken Sie [VIDEO SNAP] erneut, um zum normalen Videoaufnahmemodus zurückzukehren.

### 2 Drücken Sie [START/STOP].

- Der Camcorder nimmt einige Sekunden lang auf (der blaue Rahmen dient als visuelle Anzeige des Vorgangs); anschließend wechselt er automatisch wieder in den Aufnahmepause-Modus.
- Wenn Sie die Aufnahme mit dem Camcorder beenden, wird der Bildschirm kurzzeitig schwarz.

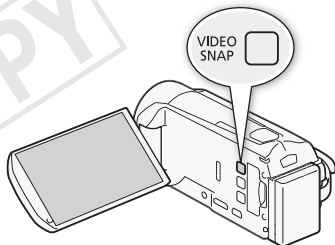

### HINWEISE

- Mit dem Wechsel des Camcorders in den Wiedergabemodus wird der Video-Schnappschussmodus ausgeschaltet.

## Verzierung: Hinzufügen einer persönlichen Note

Verschönern Sie Ihre Szenen, indem Sie sie verzieren. Sie können animierte Grafiken, Stempel und sogar eigene Freihandzeichnungen hinzufügen. Der im Lieferumfang enthaltene Touch-Pen ist hierbei besonders nützlich.

Sie können Szenen während des Aufnehmens, während der Wiedergabe oder kurz vor dem

Konvertieren in die Standardauflösung konvertieren (nur **HFR38**/**HFR37**/**HFR36**;  151).

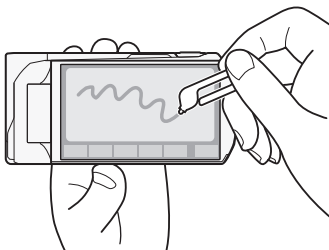

### Verzieren von Szenen beim Aufnehmen

Betriebsarten:



#### 1 Öffnen Sie den Verzierungsbildschirm.



- Der Verzierungsbildschirm wird auch automatisch geöffnet, wenn Sie den LCD-Monitor mit dem Sensorbildschirm nach außen zeigend schließen.
- 2 **Verwenden Sie ein Werkzeug aus der Werkzeugeiste, wie im Folgenden erklärt.**
  - 3 **Drücken Sie  zum Aufnehmen von Filmen mit Ihren Verzierungen.**  
Sie können Verzierungen sogar während des Aufnehmens hinzufügen.

#### 4 Berühren Sie [X], um den Verzierungsbildschirm zu schließen.

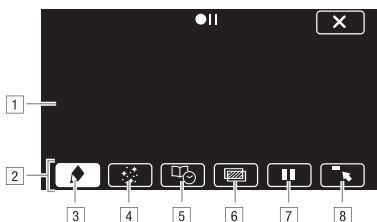



- 1 Leinwand – der Bereich, in dem Sie zeichnen und Ihre Verzierungen in Aktion sehen.
- 2 Werkzeugleiste.
- 3 [◆ Stifte und Stempel] Wählen Sie die Art und Farbe des Stifts oder Stempels aus. Sie können auch eine Leinwand speichern oder eine zuvor gespeicherte Leinwand laden.
- 4 [••• Animierte Stempel] Wählen Sie animierte Stempel als weiteres Verzierungselement aus.
- 5 [📅 Bildtext] Fügen Sie das Datum, Datum und Uhrzeit, den Storytitel\* oder das Storythema\* als Überschrift hinzu, die der Aufnahme hinzugefügt wird.
- 6 [▨]\*\* (Bild-Mix) Auswahl eines von 27 verschiedenen Bildern für die Leinwand. Ein Bild-Mix kann zusammen mit den Stiften, Stempeln und animierten Stempeln verwendet werden.
- 7 [||]\*\* Im Aufnahmemodus: Video-Livebild anhalten. Berühren Sie [||] noch einmal, um die Livebild-Wiedergabe fortzusetzen. Sie können Verzierungen zum eingefrorenen Bild hinzufügen und dieses aufzeichnen.  
Im Wiedergabemodus: Wiedergabe anhalten. Berühren Sie [▶], um die Wiedergabe der Szene fortzusetzen.
- 8 [🖱️] Minimieren Sie die Symbolleiste oben im Bildschirm, um fast die ganze Leinwand anzuzeigen. Berühren Sie [🖱️] zum Wiederherstellen der Symbolleiste.

\* Nicht verfügbar im [📷]-Modus.

\*\*Im [📷]-Modus und für MP4-Filme nicht verfügbar.

## Verwenden der Option [Stifte und Stempel]

- 1 Berühren Sie .  
Der Bildschirm [Stifte und Stempel] wird angezeigt.
- 2 Wählen Sie den gewünschten Stift oder Stempel unter [Werkzeuge] aus.
- 3 Wählen Sie „Weiß“ oder „Schwarz“ unter [Farben] aus.  
Sie können auch  berühren und eine Farbe aus der Farbpalette auswählen.
- 4 Erstellen Sie Freihandzeichnungen auf der Leinwand.  
Berühren Sie  ➤ [Löschen] ➤ [Ja], um den Leinwandinhalt zu löschen und noch einmal zu beginnen.
- 5 Wenn Sie fertig sind, speichern Sie die Leinwand.

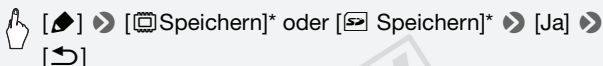

\* Die Freihandzeichnungen und Stempel werden im eingebauten Speicher (nur **HFR38/HFR37/HFR36**) oder auf einer Speicherkarte (nur **HFR306**) gespeichert.

## Laden einer zuvor gespeicherten Leinwand

Im Verzierungsbildschirm:

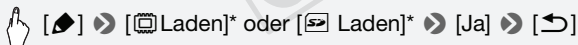

\* Der Camcorder wendet die letzten Freihandzeichnungen und Stempel an, die im eingebauten Speicher (nur **HFR38/HFR37/HFR36**) oder auf einer Speicherkarte (nur **HFR306**) gespeichert wurden.

## Verwenden der Option [Animierte Stempel]

- 1 Berühren Sie .  
Der Bildschirm [Animierte Stempel] wird angezeigt.
- 2 Berühren Sie eine der Steuertasten.
- 3 Berühren Sie eine beliebige Stelle auf der Leinwand, um den ausgewählten animierten Stempel einzufügen. Sie können auch mehrere animierte Stempel an eine andere Position ziehen.



## Verwenden der Option [Bildtext]



- 1 Berühren Sie [].

Der Bildschirm [Bildtext] wird angezeigt.

- 2 Berühren Sie [Datum] oder [Uhrzeit].

Beim Aufnehmen von Szenen mit Hilfe von Story-Creator können Sie auch [Titel] (den Titel der Story) oder [Story-Szene] (die Szenekategorie der Story) auswählen.

- 3 Wählen Sie die gewünschten Text Einstellungen aus und berühren Sie [].

- Berühren Sie [] (weißer Text auf dunklem Hintergrund), [] (weißer Text) oder [] (schwarzer Text).

- 4 Berühren Sie den Bildtext und ziehen Sie ihn an die gewünschte Position.

## Verwenden von Bild-Mix

Um die Bild-Mix-Funktion beim Aufnehmen auf eine Speicherkarte zu verwenden, müssen Sie vorher die Speicherkarte an einen Computer anschließen und die Bild-Mix-Dateien von der mitgelieferten LEGRIA CD-ROM auf die Speicherkarte übertragen.

Weitere Einzelheiten finden Sie unter *Hinweis zu den Bilddateien für die Bild-Mix-Funktion* ( 239).

Betriebsarten:



- 1 Berühren Sie [], um den Bildschirm [Bild auswählen] zu öffnen.

- 2 Berühren Sie [+ ] oder [- ] zum Auswählen einer anderen Bild-Mix-Vorlage.

**HFR38/HFR37/HFR36** Sie können eines der Speichersymbole unten im Bildschirm berühren, um Bild-Mix-Vorlagen anzuzeigen, die in einem anderen Speicher gespeichert wurden (nur beim Aufnehmen oder Wiedergeben von Szenen auf/von einer Speicherkarte).

- 3 Berühren Sie [] zum Einfügen des ausgewählten Bildes in das laufende Video.

Betriebsarten:



- 1 Geben Sie aus der Indexansicht [AVCHD Filme] oder der Galerie die Szene wieder, die Sie verzieren möchten.
- 2 Berühren Sie den Bildschirm, um die Wiedergabesteuerung anzuzeigen.
- 3 Berühren Sie [], um den Verzierungsbildschirm zu öffnen.
- 4 Verzieren Sie die Szene mit den Werkzeugen der Werkzeugleiste, wie im vorherigen Abschnitt beschrieben.

Im Wiedergabemodus werden die Verzierungen nicht mit der Originalaufnahme gespeichert.

### HINWEISE

- Beim Initialisieren eines Speichers werden mit [Stifte und Stempel] erstellten gespeicherten Zeichnungsleinwände und Bilddateien gelöscht. (HFR38/HFR37/HFR36 Die im eingebauten Speicher vorinstallierten Bild-Mix-Vorlagen werden wiederhergestellt, wenn der Speicher initialisiert wird.)
- Wenn [] ➤ [Autostart Verzierung] auf [ON An] gestellt ist, der Verzierungsbildschirm automatisch geöffnet, wenn Sie den LCD-Monitor mit der Bildschirmseite nach außen zeigend schließen.
- Animierte Stempel und Bildtexte können nicht gleichzeitig verwendet werden.
- HFR38/HFR37/HFR36 Wenn [] ➤ [Aufnahmemedium Filme] auf [] (eingebauter Speicher) eingestellt ist, können Sie keine Bild-Mix-Vorlagen auswählen, die auf einer Speicherkarte gespeichert wurden.
- Bild-Mix kann nicht während der Wiedergabe oder während der Konvertierung einer Szene in die Standardauflösung (nur 151; HFR38/HFR37/HFR36) ausgewählt werden. Wählen Sie den Bild-Mix während der Wiedergabepause oder vor dem Starten der Konvertierung aus.
- Bei AVCHD-Filmen werden Verzierungen in der Miniaturansicht der Szenen auf dem [AVCHD Filme]-Inhaltsbildschirm und in der Galerie angezeigt. Bei MP4-Filmen werden Verzierungen in der Miniaturansicht nicht angezeigt.

## Wiedergeben von Storys aus der Galerie

Sie können mit Story-Creator gemachte Aufnahmen als spannende Filmstory in der im Drehbuch festgelegten Reihenfolge wiedergeben. Normale Szenen und Video-Schnappschuss-Szenen, die ohne Verwendung von Story-Creator aufgenommen wurden, werden in der Galerie unter den Storys [Nicht sortiert] oder [Vid.-Schnapps.] angezeigt. Beim Wiedergeben von Storys aus der Galerie können Sie festlegen, dass ausschließlich Szenen mit einer bestimmten Bewertung wiedergeben werden sollen.

Betriebsarten:



### 1 Öffnen Sie die Galerie.

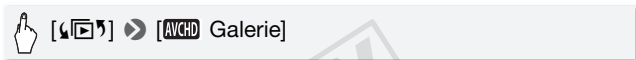

- 1 Öffnen Sie den [Indexauswahl]-Bildschirm (62).
- 2 Bewegen Sie den Finger zum Auswählen einer Story nach rechts oder links.
- 3 Thema der Story.
- 4 Ausgewählte Story (großes Miniaturbild vorne).
- 5 Titel der Story (92).
- 6 Detailinformationen zur Story (Anzahl der Szenen, Gesamt-Wiedergabedauer) und Bearbeitungsoptionen.
- 7 Liste der aufgenommenen Szenen in der ausgewählten Story.

## 2 Wählen Sie die Story aus, die Sie wiedergeben möchten.

Bewegen Sie den Finger nach links oder rechts, um die gewünschte Story in den Vordergrund zu rücken.

## 3 Wählen Sie die Bewertung der Szenen aus, die Sie wiedergeben möchten.



[Story-Details] ➤ [Wahl nach Bewert.] ➤ Gewünschte Bewertung ➤ [↶] ➤ [↷]

## 4 Berühren Sie das Miniaturbild der Story, um die Wiedergabe zu starten.

- Die komplette Story wird von der ersten bis zur letzten Szene wiedergegeben. Nach Beenden der Wiedergabe wechselt der Camcorder wieder zur Galerie.
- Berühren Sie während der Wiedergabe einer anderen Story als [Nicht sortiert] oder [Vid.-Schnapps.] den Bildschirm und berühren Sie dann [📖], um die Kategorie der Szene während der Wiedergabe anzuzeigen. Berühren Sie den Bildschirm und berühren Sie dann [📖] erneut, um die Anzeige der Storyszene auszuschalten.
- Die Wiedergabesteuerung ist dieselbe wie beim Wiedergeben von Szenen aus der Indexansicht [AVCHD Filme] oder [MP4 Filme] (📖 59).

### ! WICHTIG

- Beachten Sie folgende Vorsichtsmaßnahmen, wenn die ACCESS-Anzeige leuchtet oder blinkt. Anderenfalls können Daten dauerhaft verloren gehen.
  - Öffnen Sie nicht die Abdeckung des Speicherkartensteckplatzes.
  - Trennen Sie den Camcorder nicht von der Stromquelle und schalten Sie ihn nicht aus.
  - Wechseln Sie nicht die Betriebsart des Camcorders.

### i HINWEISE

- Wenn die Wiedergabe einer Szene in der Galerie unterbrochen wird, können Sie die Wiedergabe an dem Punkt, wo sie gestoppt wurde, nicht wieder aufnehmen. Die Story startet noch einmal vom Anfang, wenn Sie sie das nächste Mal abspielen.

## Bewerten von Szenen

Sie können Storyszenen unmittelbar nach dem Aufnehmen oder während der Wiedergabe bewerten. Anschließend können Sie mehrere Szenen mit derselben Bewertung auswählen, um zum Beispiel nur Ihre Lieblingsszenen wiederzugeben oder zu kopieren.

### Szenen unmittelbar nach dem Aufnehmen bewerten

---

Betriebsarten:



1 Drücken Sie **[HOME]**.

2 Aktivieren Sie die Szenen-Bewertungsfunktion.

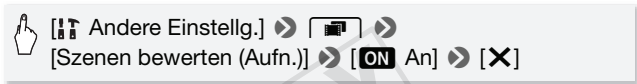

### Szenen bewerten

Unmittelbar nach dem Aufnehmen einer Szene werden die Bewertungstasten im unteren Bereich der Szene angezeigt. Berühren Sie eine der Bewertungstasten, um die Szene mit einem bis drei Sternen zu bewerten. Sie können **[• • •]** berühren, um die Szene unbewertet zu lassen, oder um sie in einer separaten Kategorie zu klassifizieren (zum Beispiel nur für "Outtakes").

### Ausschalten der Szenen-Bewertungsfunktion

Wenn die Bewertungstasten nach dem Aufnehmen einer Szene angezeigt werden, berühren Sie **[X]** und berühren Sie dann **[Aus]**. Damit bleibt auch die gegenwärtige Szene unbewertet.

## Bewerten von Szenen aus der Szenenliste

---

Betriebsarten:



- 1 Drücken Sie **[HOME]** .
- 2 Öffnen Sie die Liste mit den zu bewertenden Szenen der Story.

**[<|>]** ➤ **[AVCHD Galerie]** ➤ Bringen Sie die gewünschte Story nach vorn ➤ **[Szenen-Liste]**

- 3 Bewegen Sie im Bildschirm **[Szenen-Liste]** den Finger nach oben/nach unten zum Auswählen der Story, die Sie bewerten möchten.
- 4 Berühren Sie das orangefarbene **[▷]** Symbol links, um den Bildschirm **[Szene bearbeiten]** zu öffnen.
- 5 Berühren Sie die Steuertaste der gewünschten Bewertung und berühren Sie **[↶]** zweimal, um zur Galerie zurückzukehren.

## Verzieren von Szenen bei der Wiedergabe

---

Betriebsarten:



- 1 Geben Sie aus der Galerie die Story mit den Szenen wieder, die Sie bewerten möchten.
- 2 Wenn eine Szene wiedergegeben wird, die Sie bewerten möchten, unterbrechen Sie die Wiedergabe und bewerten Sie die Szene.

Berühren Sie den Bildschirm ➤ **[||]** ➤ **[Bearbeiten]** ➤ **[Bewertung]** ➤ Gewünschte Bewertung ➤ **[X]**

- 3 Berühren Sie **[▶]** , um die Wiedergabe wieder zu aktivieren und bewerten Sie andere Szenen auf gleiche Weise, oder berühren Sie **[■]**, um zur Galerie zurückzukehren.

## Wiedergabe mit Hintergrundmusik

Sie können Filme (oder Diaschauen) aus der Galerie mit einem der mitgelieferten Musiktitel als Musikuntermalung wiedergeben.

Betriebsarten:



Die mitgelieferte LEGRIA CD-ROM enthält 3 Musiktitel, die Sie als Musikuntermalung benutzen können. **HFR38**/**HFR37**/**HFR36**: Die Musikdateien sind im eingebauten Speicher vorinstalliert. Sie können den Originalton und die Hintergrundmusik mischen und die Mix-Balance der Hintergrundmusik Ihren Wünschen anpassen.

### ÜBERPRÜFEN SIE

- Zur Wiedergabe von Szenen oder Fotos (als Diaschau), die auf eine Speicherkarte aufgenommen wurden, müssen Sie zuerst die Speicherkarte mit den Aufnahmen an einen Computer anschließen und die Musiktitel übertragen. Siehe HINWEISE (📖 89).

1 Drücken Sie **HOME** .

2 Öffnen Sie die Galerie oder die Indexansicht [**AVCHD** Filme].



3 Drücken Sie **HOME** .

#### 4 Wählen Sie den gewünschten Musiktitel.

 [🔧] Andere Einstellg.] ➤ [📺] ➤ [Musik-Auswahl] ➤ [ON] An] ➤ [▲] oder [▼] zum Auswählen der Musiktitel

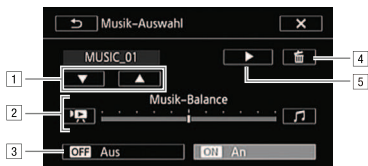

- 1 Auswählen des gewünschten Musiktitels.
- 2 Ändert die Hintergrundmusik-Balance.
- 3 Wiedergabe des Originaltons (keine Musikuntermalung).
- 4 Löschen des gewählten Musiktitels.
- 5 Anhören des gewählten Musiktitels. Erneut (■) berühren, um die Wiedergabe zu stoppen.

#### 5 Ändern Sie die Mix-Balance zwischen dem Originalton und der Hintergrundmusik.

Berühren Sie [🔊] (mehr Originalton) oder [🎵] (mehr Musikuntermalung) oder bewegen Sie den Finger entlang der [Musik-Balance]-Leiste, um die Hintergrundmusik-Balance wie gewünscht zu ändern.

#### 6 Berühren Sie [X] und berühren Sie dann eine Story oder Szene, um die Wiedergabe mit dem gewählten Musiktitel zu starten.

#### Ändern der Hintergrundmusik-Balance während der Wiedergabe

- 1 Berühren Sie während der Wiedergabe den Bildschirm, um die Wiedergabesteuerung anzuzeigen.
- 2 Berühren Sie [🎵], bewegen Sie den Finger entlang der [Musik-Balance]-Leiste um die Hintergrundmusik-Balance wie gewünscht einzustellen, und berühren Sie [↶].



## Löschen eines Musiktitels

Berühren Sie im Bildschirm [Musik-Auswahl] [▲] oder [▼], um den Musiktitel zu wählen, den Sie löschen möchten.



### ! WICHTIG

- Falls Sie für Ihre Videos urheberrechtlich geschützte Lieder und Musikstücke verwenden, beachten Sie, dass derartige Werke nur mit Genehmigung des Rechteinhabers verwendet werden dürfen. Davon ausgenommen sind die jeweiligen gesetzlich zulässigen Verwendungsarten wie beispielsweise der rein persönliche Gebrauch. Vergewissern Sie sich bei der Verwendung von Musikdateien, dass die geltenden Gesetze eingehalten werden.

### i HINWEISE

- Beim Initialisieren einer Speicherkarte werden auch alle Musikdateien unwiederbringlich gelöscht, die Sie auf die Speicherkarte übertragen haben. (HFR38 / HFR37 / HFR36 Die im eingebauten Speicher vorinstallierten Musikdateien werden wiederhergestellt, wenn der Speicher initialisiert wird.) So übertragen Sie Musikdateien von der mitgelieferten LEGRIA CD-ROM auf eine mit dem Computer verbundene Speicherkarte:
  - Windows-Benutzer: Nehmen Sie die Speicherkarte aus dem Camcorder, schließen Sie sie an einen Computer an und verwenden Sie die mitgelieferte Software **VideoBrowser** (nur HFR38 / HFR37 / HFR36) oder **Transfer Utility** (nur HFR306). Details hierzu finden Sie im Software-Handbuch (PDF-Datei) der mitgelieferten PIXELA-Software.
  - Mac-OS-Benutzer: Nehmen Sie die Speicherkarte aus dem Camcorder, und schließen Sie sie an einen Computer an. Verwenden Sie Finder, um Musikdateien aus dem Ordner [MUSIC] auf der mitgelieferten LEGRIA CD-ROM auf eine mit dem Computer verbundene Speicherkarte zu übertragen. Einzelheiten zur Ordnerstruktur der Speicherkarte finden Sie unter *Informationen zu den Musikdateien* (📖 239).
- Übertragen Sie Musikdateien auf die mit dem Computer verbundene Speicherkarte, die auch die Aufnahmen enthält, die Sie zusammen mit der Musikuntermalung wiedergeben möchten.

## Kopieren und Verschieben von Szenen innerhalb von/zwischen Storys

Sie können Szenen in der Galerie innerhalb derselben Storyszene (Kategorie), zwischen Storyszenen in derselben Story und zwischen Storys im selben Speicher kopieren und verschieben.

Betriebsarten:



- 1 Öffnen Sie die Liste mit den zu kopierenden oder löschenden Szenen der Story.



[Galeriewahl] ➤ [AVCHD Galerie] ➤ Bringen Sie die gewünschte Story nach vorn ➤ [Szenen-Liste]

- 2 Bewegen Sie im Bildschirm [Szenen-Liste] den Finger nach oben/nach unten zum Auswählen der Story, die Sie kopieren/verschieben möchten.
- 3 Berühren Sie das orangefarbene [▶] Symbol links, um den Bildschirm [Szene bearbeiten] zu öffnen, und berühren Sie [Kopieren] oder [Verschieben].
- 4 Wählen Sie den Zielort aus.

Bewegen Sie den Finger nach links oder rechts, um die gewünschte Story auszuwählen, und berühren Sie Ihr Miniaturbild. Bewegen Sie den Finger anschließend zum Auswählen der gewünschten Kategorie nach oben/unten und berühren Sie das orangefarbene [▶] Symbol links. Bewegen Sie schließlich den Finger nach oben/nach unten, um die orangefarbene Leiste innerhalb der Kategorie Verschieben und die Position der Szene auszuwählen.

## 5 Kopieren oder verschieben Sie die Szene.

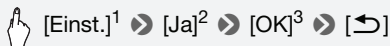

- <sup>1</sup> Dieser Schritt ist nicht erforderlich, wenn eine Szene in eine Storyszenekategorie kopiert oder verschoben wird, die keine andere Szenen enthält.
- <sup>2</sup> Beim Kopieren einer Szene können Sie durch Berühren von [Stopp] den laufenden Vorgang abbrechen.
- <sup>3</sup> Dieser Schritt ist nicht notwendig, wenn eine Szene verschoben wird.

### HINWEISE

- Sie können keine Szenen in die zwei bereits vorhandenen Storys [Nicht sortiert] und [Vid.-Schnapps.] kopieren oder verschieben.

## Auswählen des Miniaturbildes einer Story

Standardmäßig wird das erste Bild der ersten Szene als Miniaturbild der Story verwendet. Sie können jedoch eine Szene Ihrer Wahl als Miniaturbild festlegen, mit dem die Story in der Galerie dargestellt wird.

Betriebsarten:



### 1 Öffnen Sie die Galerie.



### 2 Wählen Sie die Story aus, deren Miniaturbild geändert werden soll.

Bewegen Sie den Finger nach links oder rechts, um die gewünschte Story nach vorne zu bringen.

### 3 Öffnen Sie den Bildschirm [Story-Miniaturbild].

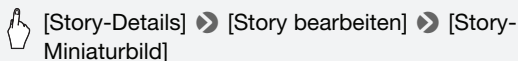

- 4 Suchen Sie das Bild, das Sie als Miniaturbild der Story verwenden möchten.

Auf dem Bildschirm wird die Wiedergabesteuerung eingeblendet (📖 59). Verwenden Sie bei Bedarf die besonderen Wiedergabemodi (schnell/Zeitlupenwiedergabe, Einzelbild rückwärts/vorwärts), um das gewünschte Bild zu finden.

- 5 Berühren Sie [Einst.] zum Ändern des Miniaturbildes der Story.
- 6 Berühren Sie [↩], um zur Galerie zurückzukehren.

## Ändern des Titels einer Story

Beim Erstellen einer Story wird das aktuelle Datum als Titel der Story verwendet. Sie können den Titel später ändern. Der Titel kann bis zu 14 Zeichen lang sein (nicht alle Zeichen sind verfügbar). Der Titel der zwei bereits vorhandenen Storys [Nicht sortiert] und [Vid.-Schnapps.] kann nicht geändert werden.

Betriebsarten:



- 1 Öffnen Sie die Galerie.



- 2 Wählen Sie die Story aus, deren Titel geändert werden soll.

Bewegen Sie den Finger nach links oder rechts, um die gewünschte Story nach vorne zu bringen.

- 3 Öffnen Sie den Bildschirm [Titel bearbeiten].

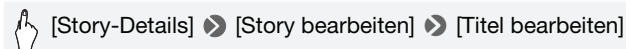

- 4 Verwenden Sie die virtuelle Tastatur zum Ändern des Titels.

5 Berühren Sie [OK] ➤ [↶] ➤ [↷], um zur Galerie zurückzukehren.



- 1 Wechseln zwischen Buchstaben und Zahlen/Sonderzeichen.
- 2 Ändern der Position des Cursors.
- 3 Löschen des Zeichens links vom Cursor (Rücktaste).
- 4 Feststelltaste. Wenn die numerische Tastatur angezeigt wird, können Sie mit [#%?] zwischen Satz 1 und Satz 2 der Sonderzeichen umschalten.

**i** HINWEISE

- Wir empfehlen, zum Eingeben der Schriftzeichen den mitgelieferten Touch-Pen zu verwenden.
- **HFR38 / HFR37 / HFR36** Wenn Sie Dateien mit der mitgelieferten Software VideoBrowser importieren und dabei die Option zum Hinzufügen und Importieren von Musik- und Videodateien aus der Galerie verwenden, werden einige Sonderzeichen im Titel der Story (/, \, <, >, :, \*, ", |, ?) im Dateinamen in einen Unterstrich ( \_ ) umgewandelt.

## Aufnahmen im manuellen Modus

Wenn der Camcorder auf den **M**-Modus eingestellt ist, haben Sie vollen Zugriff auf die Menüs und manuellen Einstellungen des Camcorders, wie Belichtung, Fokus, Weißabgleich und vieles mehr, und können diese nach Ihren Bedürfnissen einstellen. Auch in diesem Modus kann der Camcorder Ihnen bei den Einstellungen helfen. Zum Beispiel können Sie die Spezi­alszenen-Aufnahmeprogramme verwenden (📖 100).

Betriebsarten:



1 Drücken Sie **POWER**, um den Camcorder einzuschalten.

- **HFR38/HFR37/HFR36** Filme und Fotos werden standardmäßig in den eingebauten Speicher aufgenommen. Sie können den Speicher wählen, der zum Aufnehmen von Filmen und Fotos verwendet wird (📖 41).
- Lesen Sie vor Benutzung einer Eye-Fi-Karte den Abschnitt **WICHTIG** (📖 51).

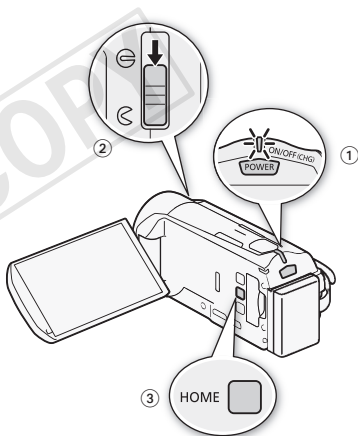

2 Öffnen Sie die Objektivabdeckung.

3 Drücken Sie **HOME**.

Informationen zum Ändern des Aufnahmestandards finden Sie unter *Aufnahmen* (📖 31).

#### 4 Stellen Sie den Camcorder auf den **[M]**-Modus ein.



[Kameramodus] ➤ **[M]** ➤ [OK]

#### 5 Nehmen Sie Filme und Fotos auf.

Das Verfahren ist dasselbe wie im **[AUTO]**-Modus (📖 46).



#### WICHTIG

- Um das Objektiv zu schützen, halten Sie die Objektivabdeckung geschlossen, wenn Sie keine Filme aufnehmen oder den Camcorder nicht benutzen.
- Beachten Sie folgende Vorsichtsmaßnahmen, wenn die ACCESS-Anzeige leuchtet oder blinkt. Anderenfalls kann es zu einem dauerhaften Datenverlust oder einer Beschädigung des Speichers kommen.
  - Öffnen Sie nicht die Abdeckung des Speicherkartensteckplatzes.
  - Trennen Sie den Camcorder nicht von der Stromquelle und schalten Sie ihn nicht aus.
  - Wechseln Sie nicht die Betriebsart des Camcorders.
- Sichern Sie Ihre Aufnahmen regelmäßig (📖 135), insbesondere dann, wenn Sie wichtige Aufnahmen gemacht haben. Canon ist für eventuelle Verluste oder Schäden an Daten nicht haftbar.
- Auf einer Eye-Fi-Karte enthaltene Aufnahmen werden automatisch hochgeladen, wenn Sie sich in einem konfigurierten Netzwerk befinden und den Camcorder in den Wiedergabemodus schalten. Prüfen Sie immer, ob die Eye-Fi-Karten im Staat/Land der Benutzung zugelassen sind. Siehe auch *Benutzen einer Eye-Fi-Karte* (📖 156).



#### HINWEISE

- Das Zoom, die Schnellstartfunktion, der Stromsparbetrieb usw. funktionieren im **[M]**-Modus in derselben Weise wie im **[AUTO]**-Modus. Ausführliche Informationen finden Sie unter *AUTO-Modus* (📖 46).
- Fotos können nicht aufgenommen werden, während das Digitalzoom aktiviert ist (hellblauer Bereich auf der Zommleiste) oder eine Szene ein- oder ausgeblendet wird.

## Betrachten der zuletzt aufgenommenen Szene

Sie können die letzten 4 Sekunden der zuletzt aufgenommenen Szene auf dem Camcorder betrachten, ohne in den Wiedergabemodus zu wechseln. Der Ton wird dabei nicht wiedergegeben.

Betriebsarten:

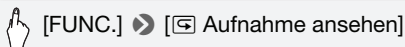

### HINWEISE

- Bei MP4-Filmen können Sie den letzten aufgenommenen Film nicht nochmals betrachten, wenn Sie nach der Filmaufnahme eine andere Operation ausgeführt haben, wie z.B. das Öffnen des Menüs.

## Wählen der Videoqualität (Aufnahmemodus)

Der Camcorder bietet 5 Aufnahmemodi zum Aufnehmen von AVCHD-Filmen und 2 für MP4-Filme. Mit einer Änderung des Aufnahmemodus wird auch die im Speicher verfügbare Aufnahmezeit geändert. Wählen Sie für AVCHD-Filme den Modus MXP oder FXP für eine bessere Filmqualität; wählen Sie den Modus LP für eine längere Aufnahmezeit. Für MP4-Filme können Sie eine von zwei Bitraten wählen. Die Bitrate gibt an, wie viele Informationen in 1 Sekunde Video aufgenommen werden. Wählen Sie 4 Mbit/s für eine geringere Dateigröße und schnelleres Hochladen.

In der folgenden Tabelle sind die ungefähren Aufnahmezeiten aufgeführt.

Betriebsarten:





1 Drücken Sie **HOME** .

2 Wählen Sie den Aufnahmemodus.

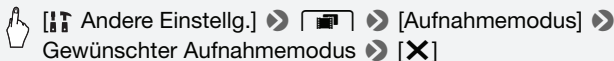

Für MP4-Filme kann eine einzelne Szene 30 Minuten lang ununterbrochen aufgenommen werden. Das Symbol **30min** oben links weist Sie darauf hin. Falls die Dateigröße jedoch 4 GB erreicht, wird die Aufnahme angehalten, auch wenn noch keine 30 Minuten vergangen sind.



## **i** HINWEISE

- Im MXP-Modus aufgenommene Filme können nicht auf AVCHD-DVDs gespeichert werden. Verwenden Sie einen externen Blu-Ray-Disc-Recorder zum Kopieren von MXP-Filmen auf Blu-Ray-DVDs. **HFR38** / **HFR37** / **HFR36** Alternativ können Sie die mitgelieferte Software **VideoBrowser** benutzen, um AVCHD-DVDs zu erstellen\*.
  - Da der Camcorder die Videos mit variabler Bitrate (VBR) codiert, sind die tatsächlichen Aufnahmezeiten je nach dem Szeneninhalt unterschiedlich.
  - Sie können von MP4-Filmen keine Video-DVD erstellen, die auf handelsüblichen Geräten wiedergegeben werden kann.
- \* Die Bildqualität der konvertierten MXP-Szenen entspricht in etwa der von FXP-Szenen.

## Ungefähre Aufnahmezeiten

◆ Standardeinstellung

AVCHD-Filme im MXP-Modus werden mit einer Auflösung von 1920 x 1080 aufgenommen. Bei der Verwendung anderer Aufnahmemodi werden AVCHD-Filme mit einer Auflösung von 1440 x 1080 aufgenommen. MP4-Filme werden mit einer Auflösung von 1280 x 720 aufgenommen.

Für AVCHD-Filme:

Aufnahmemodus →	MXP	FXP	XP+	SP◆	LP
Speicher ↓					
4-GB-Speicherkarte	20 Min.	30 Min.	40 Min.	1 Std. 10 Min.	1 Std. 30 Min.
8-GB-Speicherkarte/ <b>HFR37</b> / <b>HFR36</b> Eingebauter Speicher <sup>1</sup>	40 Min.	1 Std.	1 Std. 25 Min.	2 Std. 20 Min.	3 Std.
16-GB-Speicherkarte	1 Std. 25 Min.	2 Std. 5 Min.	2 Std. 50 Min.	4 Std. 45 Min.	6 Std. 5 Min.
32-GB-Speicherkarte/ <b>HFR38</b> Eingebauter Speicher <sup>1</sup>	2 Std. 55 Min.	4 Std. 10 Min.	5 Std. 45 Min.	9 Std. 35 Min.	12 Std. 15 Min. <sup>2</sup>

Für MP4-Filme:

Aufnahmemodus →	9 Mbit/s	4 Mbit/s
Speicher ↓		
4-GB-Speicherkarte	55 Min.	2 Std. 5 Min.
8-GB-Speicherkarte/ <b>HFR37</b> / <b>HFR36</b> Eingebauter Speicher <sup>1</sup>	1 Std. 50 Min.	4 Std. 10 Min.
16-GB-Speicherkarte	3 Std. 50 Min.	8 Std. 25 Min.
32-GB-Speicherkarte/ <b>HFR38</b> Eingebauter Speicher <sup>1</sup>	7 Std. 40 Min.	16 Std. 55 Min.

<sup>1</sup> **HFR38** / **HFR37** / **HFR36** Der eingebaute Speicher enthält standardmäßig etwa 70 MB Musikdateien (Musikuntermalung) und 5 MB Bilddateien (Bild-Mix-Vorlagen) und ca. 2 MB Dateimanagementdaten.

<sup>2</sup> Eine einzelne Szene kann 12 Stunden lang ununterbrochen aufgenommen werden; anschließend stoppt der Camcorder für ungefähr 3 Sekunden, bevor er mit dem Aufnehmen fortfährt.

## Auswählen der Bildrate

Sie können die Bildrate (die Anzahl der pro Sekunde aufgenommenen Bilder) anpassen, um die Darstellung Ihrer Filme zu ändern. Beim Aufnehmen von MP4-Bildern ist die Bildrate [25P] 25P.

Betriebsarten:



- 1 Drücken Sie **HOME**.
- 2 Wählen Sie die Bildrate.



### Optionen (♦ Standardeinstellung)

- [50i] **50i (Standard)**♦ 50 Felder pro Sekunde, interlaced.  
Standard-Bildrate für analoge PAL TV-Signale.
- [PF25] **PF25**\*\* Aufnahme mit 25 Bildern pro Sekunde, progressiv\*.  
Mit dieser Bildfrequenz verleihen Sie Ihren Aufnahmen den Eindruck von Kinoaufnahmen. Durch Aufnehmen im -Modus wird dieser Effekt noch verstärkt.

\* Aufgenommen als 50i

\*\*Voreingestellte Option für den -Modus.

### HINWEISE

- Die Bildrate kann unabhängig voneinander für den Modus **M** und eingestellt werden.



## Spezialszenen-Aufnahmeprogramme und Programmautomatik

Mit dem entsprechenden Spezialszenen-Aufnahmeprogramm können Sie ganz einfach Aufnahmen in hellem Skigelände erstellen, die Farben eines Sonnenuntergangs festhalten oder ein Feuerwerk filmen.

Sie können aber auch das Aufnahmeprogramm Programmautomatik AE (AE: automatische Belichtungseinstellung) wählen. Mit diesem Aufnahmeprogramm stellt der Camcorder die Verschlussgeschwindigkeit und die Blende automatisch ein, während Sie die anderen Einstellungen selbst vornehmen können.

Betriebsarten:



 [FUNC.] ➤ [Aufnahmeprogr.] ➤ [ SCN: Porträt]\* ➤  
Gewünschtes Aufnahmeprogramm ➤ [

\* Um das Aufnahmeprogramm Programmautomatik einzustellen, wählen Sie stattdessen [**P** Programmautom.] und berühren Sie dann []. Der Rest des Vorgangs ist nicht nötig.

### Optionen <sup>(♦ Standardeinstellung)</sup>

[ **SCN: Porträt**]<sup>♦</sup> Der Camcorder verwendet eine große Blende, um das Motiv scharf und den Hintergrund unscharf zu stellen.



[ **SCN: Sport**] Zum Aufnehmen von Sportszenen wie Tennis oder Golf.



[ **SCN: Nachtaufnahme**] Zum Aufnehmen von Nachtszenen mit reduziertem Bildrauschen.



[☁️] **SCN: Schnee** Zum Aufnehmen in hellem Skigelände, ohne dass das Motiv unterbelichtet wird.



[🏖️] **SCN: Strand** Zum Aufnehmen an einem sonnigen Strand, ohne dass das Motiv unterbelichtet wird.



[🌅] **SCN: Sonnenuntergang** Zum Einfangen des billanten Farbenspiels von Sonnenuntergängen.



[🌑] **SCN: Wenig Licht** Zum Aufnehmen bei geringer Beleuchtung.











[🎪] **SCN: Spotlight** Zum Aufnehmen von Szenen unter Scheinwerferlicht.



[🎆] **SCN: Feuerwerk** Zum Aufnehmen von Feuerwerken.



## HINWEISE

- [ SCN: Porträt]/[ SCN: Sport]/[ SCN: Schnee]/[ SCN: Strand]: Die Bildwiedergabe kann abgehackt wirken.
- [ SCN: Porträt]: Die Unschärfe des Hintergrunds nimmt zu, je weiter Sie in den Telebereich (**T**) einzoomen.
- [ SCN: Schnee]/[ SCN: Strand]: Bei bedecktem Himmel oder an schattigen Orten kann das Motiv überbelichtet werden. Überprüfen Sie das Bild auf dem Bildschirm.
- [ SCN: Wenig Licht]:
  - Bewegte Objekte können einen Nachzieheffekt verursachen.
  - Die Bildqualität ist möglicherweise nicht so gut wie in anderen Modi.
  - Auf dem Bildschirm können weiße Punkte erscheinen.
  - Der Autofokus funktioniert möglicherweise nicht so gut wie in anderen Modi. Nehmen Sie in einem solchen Fall eine manuelle Scharfeinstellung vor.
- [ SCN: Feuerwerk]:
  - Um Verwacklungsunschärfe aufgrund unruhiger Camcorderhaltung zu vermeiden, empfehlen wir die Verwendung eines Stativs.

## Erweiterte Bildstabilisierung

Der Bildstabilisator reduziert Verwacklungsunschärfe (unscharfe Bilder aufgrund unruhiger Camcorderführung), so dass Sie schöne, ausgeglichene Aufnahmen erhalten. Wählen Sie den Bildstabilisierungs-Modus entsprechend den Aufnahmebedingungen.

Betriebsarten:





1 Drücken Sie **(HOME)**.

2 Wählen Sie den Bildstabilisierungs-Modus.



[ Andere Einstellg.] > [] > [Bildstabilisator] > Gewünschter Modus der Bildstabilisierung > []



## Optionen (♦ Standardeinstellung)

- [ Dynamisch]♦** Gleicht stärkere Verwacklungsunschärfe aus, zum Beispiel, wenn Sie im Gehen aufnehmen, und ist umso effektiver, je mehr Sie in Richtung Weitwinkel zoomen.
- [ Standard]** Gleicht schwächere Verwacklungsunschärfe aus, zum Beispiel, wenn Sie sich während des Aufnehmens nicht fortbewegen; geeignet zur Aufzeichnung natürlich wirkender Szenen.
- [OFF Aus]** Benutzen Sie diese Einstellung, wenn der Camcorder auf einem Stativ montiert ist.





### Verstärkte Bildstabilisierung (Powered IS)

Sie können die Funktion "Powered IS" verwenden, um eine noch wirksamere Bildstabilisierung zu erzielen. Die verstärkte Bildstabilisierung ist am effektivsten, wenn Sie sich nicht bewegen und weit entfernte Motive mit hoher Zoomeinstellung aufnehmen (je weiter Sie in den Telebereich kommen). Noch schärfere Aufnahmen erhalten Sie, wenn Sie den LCD-Monitor mit der linken Hand abstützen.

 [FUNC.] ➤ [ Powered IS] ➤ [ON] ➤ [X]

- In der Voreinstellung ist die benutzerdefinierte Steuertaste ( 194) auf [ Powered IS] gestellt.

### HINWEISE

- Im Falle einer sehr unruhigen Camcorderführung funktioniert die Bildstabilisierung möglicherweise nicht einwandfrei.
- [ Dynamisch] ist nur dann verfügbar, wenn [Zoomtyp] auf [ 32x Optisch] eingestellt ist.
- Wenn Sie ein Motiv in Bewegung aufnehmen und den Camcorder dabei seitlich schwenken oder nach oben oder unten kippen, empfehlen wir, den Modus der Bildstabilisierung auf [ Dynamisch] oder [ Standard] zu stellen.

## Voraufnahme

Der Camcorder beginnt 3 Sekunden, bevor Sie **START/STOP** drücken, mit dem Aufnehmen, damit Sie keine wichtige Aufnahmegelegenheit verpassen. Dies ist besonders dann nützlich, wenn schwer vorherzusehen ist, wann Sie mit dem Aufnehmen beginnen sollten.

Betriebsarten:



### 1 Aktivieren der Voraufnahme-Funktion.

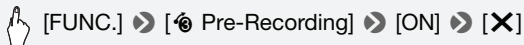

- Auf dem Bildschirm wird das Symbol  angezeigt.
- Wiederholen Sie den Vorgang und wählen Sie [OFF], um die Voraufnahme-Funktion auszuschalten.

### 2 Drücken Sie **START/STOP**.

Die in den Speicher aufgenommene Szene beginnt 3 Sekunden bevor **START/STOP** gedrückt wurde.

### HINWEISE

- Der Camcorder nimmt nicht die vollen 3 Sekunden vor dem Drücken von **START/STOP** auf, falls die Taste innerhalb von 3 Sekunden nach dem Einschalten der Voraufnahme oder nach dem Beenden der vorhergehenden Aufnahme gedrückt wurde.
- In den folgenden Situationen wird die Voraufnahme-Funktion ausgeschaltet.
  - Der Camcorder wird 5 Minuten lang nicht bedient.
  - Ändern der Betriebsart.
  - Drücken von **VIDEO SNAP**.
  - Öffnen des Verzierungsbildschirms.
  - Schließen des LCD-Monitors, um den Camcorder in den Standby-Modus zu verset.
  - Durch Berühren einer der folgenden Schaltflächen im [Hauptfunktionen]-Menü: [Aufnahmeprogr.], [Weißabgleich], [Fader], [Verzierung] oder [Aufnahme ansehen].
  - Öffnen des Menüs [Andere Einstellg.].



## Gesichtserkennung

Der Camcorder erkennt automatisch Gesichter von Personen und verwendet diese Informationen, um die optimalen Einstellungen für schöne Videos und Fotos auszuwählen.

Betriebsarten:



\* Die Gesichtserkennung ist im **AUTO**-Modus immer aktiviert.

### ÜBERPRÜFEN SIE

- Wählen Sie ein anderes Aufnahmeprogramm als [🌙] SCN: Nachtaufnahme], [🌑] SCN: Wenig Licht] oder [🎆] SCN: Feuerwerk].

In der Standardeinstellung ist die Gesichtserkennung aktiviert. Wenn die Funktion ausgeschaltet ist, gehen Sie wie folgt vor, um sie einzuschalten.

**1 Drücken Sie** **[HOME]**.

**2 Aktivieren Sie die Gesichtserkennung.**



### Wählen des Hauptmotivs

Falls sich mehr als eine Person auf dem Bild befindet, wählt der Camcorder automatisch eine Person als Hauptmotiv aus. Das Hauptmotiv wird durch einen weißen Gesichtserkennungsrahmen gekennzeichnet und der Camcorder richtet seine Einstellungen auf diese Person aus. Andere Gesichter erhalten graue Rahmen.

Berühren Sie ein anderes Gesicht auf dem Sensorbildschirm, damit der Camcorder die Einstellungen für diese Person mit der automatischen Schärfenachführung (Touch & Track) optimiert.

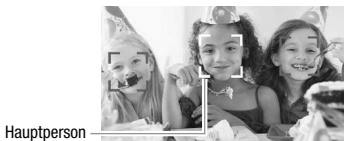

## **i** HINWEISE

- Gelegentlich kann der Camcorder versehentlich die Gesichter von nicht-menschlichen Objekten erfassen. Schalten Sie in diesem Fall die Gesichtserkennung aus.
- In bestimmten Fällen werden Gesichter möglicherweise nicht korrekt erkannt. Typische Fälle sind zum Beispiel:
  - Gesichter, die im Verhältnis zum Gesamtbild extrem klein, groß, dunkel oder hell sind.
  - Gesichter, die zur Seite gewandt, schräg versetzt zum Camcorder oder teilweise verborgen sind.
- Die Gesichtserkennung kann nicht genutzt werden, wenn die verwendete Verschlusszeit weniger als  $1/25$  beträgt oder wenn das digitale Zoom mit mehr als 144-fachen Zoom aktiviert ist.
- Bei aktivierter Gesichtserkennung ist die langsamste vom Camcorder verwendete Verschlusszeit  $1/25$ .

## Automatische Schärfenachführung (Touch & Track)

Wenn eine Gruppe von Personen mit Gesichtserkennung aufgenommen wird, erkennt der Camcorder automatisch eine Person als Hauptperson. Mit der automatischen Schärfenachführung (Touch & Track) kann der Camcorder die Einstellungen für eine andere Person optimieren. Sie können die automatische Schärfenachführung (Touch & Track) auch verwenden, um andere bewegliche Motive wie z. B. Haustiere oder Fahrzeuge im Fokus zu behalten.

Betriebsarten:



**1 Vergewissern Sie sich, dass die Gesichtserkennung aktiviert ist (📖 105).**

Im **AUTO**-Modus ist die Gesichtserkennung immer aktiviert.

**2 Richten Sie den Camcorder auf ein sich bewegendes Motiv und berühren Sie das Motiv auf dem Sensorbildschirm.**

- Ein weißer Doppelrahmen erscheint um das Motiv herum und folgt ihm, wenn es sich bewegt.
- Berühren Sie [Abbrechen ], um den Rahmen zu entfernen und die Touch & Track-Funktion abzubrechen.

** HINWEISE**

- Wenn Sie eine Position mit einer Farbe oder einem Muster berühren, die für das Motiv charakteristisch sind, erleichtert dies die Verfolgung. Wenn sich jedoch in der Nähe des ausgewählten Motivs ein weiteres Motiv mit ähnlichen Farben oder Mustern befindet, kann es geschehen, dass der Camcorder das falsche Motiv verfolgt. Wählen Sie in diesem Fall das gewünschte Motiv erneut aus.
- In bestimmten Fällen ist die Touch & Track-Funktion möglicherweise nicht in der Lage, dem Motiv zu folgen. Typische Fälle sind zum Beispiel:
  - Im Verhältnis zum gesamten Bild extrem kleine oder große Motive.
  - Motive, die sich zu wenig vom Hintergrund unterscheiden.
  - Motive mit zu wenig Kontrast.
  - Sich schnell bewegende Motive.
  - Innenaufnahmen mit unzureichender Beleuchtung.

## Fader

Der Camcorder bietet zwei professionell aussehende Übergangseffekte zum Ein- oder Ausblenden von Szenen. Sie haben die Möglichkeit, den Fader einmalig oder bei jedem Starten und Beenden einer Aufnahme zu aktivieren.

Betriebsarten:





 [FUNC.] ➤  Fader] ➤ Gewünschter Fader\* ➤ [X]

- \* Sie können eine Vorschau des Übergangseffekts auf dem Bildschirm sehen.
- Das Symbol des ausgewählten Faders ist grün.

## Ein-/Ausblenden

Drücken Sie **[START/STOP]** im Aufnahmepausemodus (●||), um die Aufnahme mit einer Einblendung zu starten. Drücken Sie **[START/STOP]** während der Aufnahme (●), um auszublenden und die Aufnahme anzuhalten.

### HINWEISE

- Wenn Sie einen Fader anwenden, wird nicht nur das Bild, sondern auch der Ton ein- bzw. ausgeblendet.
- Fader können in folgenden Fällen nicht verwendet werden:
  - Wenn im -Modus der Kino-Look-Filter [Alte Spielfilme] verwendet wird.
  - Wenn Szenen mit Verzerrungen aufgenommen werden.
  - Wenn Video-Schnappschuss-Szenen aufgenommen werden.
  - Wenn die Voraufnahme aktiviert ist.
- Sie können mit der Einstellung  ➤ [Fader-Einstellung] wählen, ob von/zu einem schwarzen oder weißen Bild ein- bzw. ausgeblendet wird.

## Manuelle Belichtungseinstellung

Gelegentlich können Motive vor hellem Hintergrund zu dunkel erscheinen (unterbelichtet), oder Motive unter sehr starker Beleuchtung können zu hell oder blendend erscheinen (überbelichtet). In diesen Fällen können Sie die Belichtung manuell einstellen oder die Touch AE-Funktion nutzen, um automatisch die optimale Belichtung für das gewählte Motiv einzustellen. Dies ist praktisch, wenn das Motiv deutlich heller/dunkler als die übrigen Bereiche des Bildes ist.

Betriebsarten:



### ÜBERPRÜFEN SIE

- Wählen Sie ein Aufnahmeprogramm außer [ SCN: Feuerwerk].

### 1 Öffnen Sie den Bildschirm für die Belichtungseinstellung.



### 2 Berühren Sie ein Motiv, das innerhalb des -Rahmens erscheint.

- Das Touch AE-Zeichen () blinkt und die Belichtung wird automatisch so angepasst, dass der berührte Bereich richtig belichtet wird. Bei Bedarf haben Sie die Möglichkeit, die Belichtung weiter manuell anzupassen.
- Sie können stattdessen [**M**] berühren, um die Belichtung manuell anzupassen, ohne die Touch AE-Funktion zu aktivieren.
- Das Wahlrad für die manuelle Anpassung wird angezeigt und der Wert ist auf  $\pm 0$  eingestellt.
- Berühren Sie [**M**] noch einmal, um den Camcorder auf automatische Belichtung zurückzustellen.









### 3 Berühren Sie [] oder [] oder bewegen Sie den Finger entlang des Wahlrades, um den Belichtungswert einzustellen.

Der Einstellbereich ist je nach der ursprünglichen Helligkeit des Bildes unterschiedlich und einige Werte können ausgegraut sein.

#### 4 Berühren Sie [X], um den gewählten Belichtungswert zu speichern.

Während der Belichtungsspeicherung werden das Symbol  sowie die gewählten Belichtungswerte auf dem Bildschirm angezeigt.

#### HINWEISE

- Falls während der Belichtungsspeicherung das Aufnahmeprogramm geändert wird, wird die automatische Belichtung wieder aktiviert.
- Wenn Sie Motive aufnehmen, die sich vor einer starken Lichtquelle befinden, gleicht der Camcorder das Gegenlicht\* automatisch aus. Sie können die automatische Gegenlichtkorrektur mit der Einstellung   [Aut. Gegenlichtkorrektur] ausschalten. Beachten Sie, dass die automatische Gegenlichtkorrektur in den folgenden Fällen nicht verfügbar ist.
  - Im -Modus, wenn ein anderer Kino-Look-Filter als [Kino-Standard] verwendet wird.
  - Wenn Sie das Aufnahmeprogramm [ SCN: Nachtaufnahme], [ SCN: Schnee], [ SCN: Strand], [ SCN: Sonnenuntergang] oder [ SCN: Spotlight] verwenden.
- \* Ausgenommen im -Modus, wenn ein anderer Kino-Look-Filter als [Kino-Standard] verwendet wird.

## Manuelle Scharfeinstellung

Bei folgenden Motiven funktioniert die automatische Scharfeinstellung möglicherweise nicht einwandfrei. Nehmen Sie in einem solchen Fall eine manuelle Scharfeinstellung vor.

- Reflektierende Oberflächen
- Motive mit geringem Kontrast oder ohne vertikale Linien
- Sich schnell bewegende Motive
- Aufnahmen durch nasse Fenster
- Nachtszenen

Betriebsarten:



## ÜBERPRÜFEN SIE

- Stellen Sie das Zoom ein, bevor Sie den Vorgang starten.



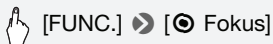



### 1 Öffnen Sie den Bildschirm für die manuelle Scharfeinstellung.



### 2 Berühren Sie ein Motiv, das innerhalb des -Rahmens erscheint.

- Die Touch AF-Markierung () blinkt und der Fokussierabstand wird automatisch eingestellt. Bei Bedarf haben Sie die Möglichkeit, den Fokus manuell weiter anzupassen.
- Sie können stattdessen **[MF]** berühren, um den Fokus manuell anzupassen, ohne die Touch AF-Funktion zu aktivieren.
- Die Steuerung für die manuelle Scharfeinstellung erscheint.
- Berühren Sie **[MF]** noch einmal, um den Camcorder auf automatische Scharfeinstellung zurückzustellen.

### 3 Berühren und halten Sie oder , um den Fokus einzustellen.

- Die Mitte des Bildschirms wird vergrößert, um das Scharfstellen zu erleichtern. Sie können diese Funktion auch mit der Einstellung   [Fokushilfe] ausschalten.
- Der angezeigte Fokussierabstand ändert sich entsprechend der Einstellung des Fokus. Der Fokussierabstand wird für ca. 2 Sekunden angezeigt. Sie können die Einheit, in der die Entfernung angezeigt wird, mit der Einstellung   [Entfernungseinheit] ändern.
- Wenn Sie weit entfernte Motive wie Berge oder ein Feuerwerk scharfstellen möchten, berühren Sie  und halten Sie es gedrückt, bis sich der Fokussierabstand auf  ändert.

### 4 Berühren Sie , um den Fokus auf den gewählten Abstand festzulegen.

Während des manuellen Scharfstellens wird **[MF]** auf dem Bildschirm angezeigt.

## HINWEISE

Während der manuellen Scharfeinstellung können Sie den Bildschirm innerhalb des Rahmens berühren, um die Touch AF-Funktion zu aktivieren und automatisch auf ein Motiv scharfzustellen.

## Tele-Makro

Bei Verwendung der Funktion Tele-Makro kann der Camcorder aus kürzerer Entfernung (bis zu 50 cm vom Motiv bei voller Teleeinstellung) scharfstellen, so dass Sie Nahaufnahmen von kleinen Motiven wie Blumen und Insekten machen können. Diese Funktion bewirkt außerdem eine Weichzeichnung des Hintergrunds, wodurch das Motiv nicht nur größer aussieht, sondern auch stärker hervorgehoben wird.



Betriebsarten:



\* Im **AUTO**-Modus wird Tele-Makro automatisch aktiviert, wenn Sie auf volle Teelaufnahme vergrößern und den Camcorder nahe an das Motiv bringen.

### ÜBERPRÜFEN SIE



- Wählen Sie ein Aufnahmeprogramm außer [ SCN: Feuerwerk].

 [FUNC.] ➤ [ZOOM] ➤ []\* (Tele-Makro) ➤ []

\* Berühren Sie das Symbol erneut, um die Tele-Makro-Funktion auszuschalten.

- Der Camcorder richtet das Zoom automatisch auf den Telebereich aus.

### HINWEISE

- Durch folgende Vorgänge wird die Tele-Makro-Funktion ausgeschaltet.
  - Ausschalten des Camcorders.
  - Drücken von .
  - Einstellen des Camcorders auf den **AUTO**-Modus.
  - Auszoomen in Richtung **W** (Weitwinkel).
  - Ändern des Aufnahmeprogramms in [ SCN: Feuerwerk].
- Während der Aufnahme kann die Tele-Makro-Funktion nicht ein- oder ausgeschaltet werden.



## Weißabgleich

Die Weißabgleich-Funktion ermöglicht eine genaue Farbreproduktion bei verschiedenen Lichtverhältnissen, so dass weiße Motive in Ihren Aufnahmen auch tatsächlich weiß aussehen.

Betriebsarten:



### ÜBERPRÜFEN SIE

- Stellen Sie das Aufnahmeprogramm auf [P Programmautomatik].

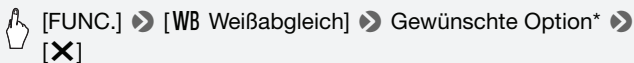



\* Wenn Sie [ Custom-WB] wählen, stellen Sie den individuellen Weißabgleich wie folgt ein, bevor Sie [X] berühren.

### Einstellen des individuellen Weißabgleichs

Richten Sie den Camcorder auf einen weißen Gegenstand, so dass er den ganzen Bildschirm ausfüllt, und berühren Sie [WB Set].



Wenn die Einstellung abgeschlossen ist, hört  auf zu blinken und wird nicht mehr angezeigt. Der Camcorder behält den individuellen Weißabgleich bei, auch wenn Sie ihn ausschalten.

### Optionen <sup>(♦ Standardeinstellung)</sup>

- [AWB **Automatik**]♦ Der Camcorder stellt den Weißabgleich automatisch ein, um natürliche Farben zu erzielen.
- [ **Tageslicht**] Für Aufnahmen im Freien.
- [ **Kunstlicht**] Für Aufnahmen unter Glühlampen und glühlampenähnlichen Leuchtstofflampen (3-Wellenlängen).
- [ **Custom-WB**] Mit dem individuellen Weißabgleich können Sie weiße Objekte unter farbigem Licht weiß erscheinen lassen.

## HINWEISE

### • Wenn Sie den individuellen Weißabgleich auswählen:

- [Zoomtyp] ( 54) auf [**32x** Optisch] einstellen.
  - Stellen Sie den Weißabgleich neu ein, wenn Sie Ihre Position ändern oder sich die Lichtverhältnisse oder andere Umstände ändern.
  - Je nach Art der Lichtquelle hört  möglicherweise nicht auf zu blinken. Dennoch erhalten Sie ein besseres Ergebnis als mit der Einstellung [AWB Automatik].
- In den folgenden Fällen kann ein individueller Weißabgleich bessere Ergebnisse liefern:
- Wechselhafte Lichtverhältnisse
  - Nahaufnahmen
  - Einfarbige Motive (Himmel, Meer oder Wald)
  - Unter Quecksilberdampflampen, bestimmten Leuchtstofflampen und LED-Lichtquellen

## Selbstausröser

Betriebsarten:



\* Nur für Filme.

1 Drücken Sie [HOME].

2 Aktivieren Sie den Selbstauslöser.



- Auf dem Bildschirm wird das Symbol  angezeigt.
- Wiederholen Sie den Vorgang und wählen Sie dann [OFF Aus], um den Selbstauslöser wieder auszuschalten.

**Filme:** Drücken Sie im Aufnahmepausemodus [START/STOP].

Der Camcorder startet die Aufnahme nach einem 10-Sekunden-Countdown. Der Countdown wird auf dem Bildschirm angezeigt.

## Standbilder: Berühren Sie im Aufnahmepausemodus [PHOTO].

- Der Camcorder nimmt das Standbild nach einem 10-Sekunden-Countdown auf. Der Countdown wird auf dem Bildschirm angezeigt.
- Sie können keine Standbilder aufnehmen, wenn sich der Camcorder im Modus  befindet.

### HINWEISE

- Nachdem der Countdown begonnen hat, kann der Selbstauslöser wie folgt ausgeschaltet werden.
  - Drücken von  beim Aufnehmen von Filmen.
  - Drücken von [PHOTO] beim Aufnehmen von Standbildern.
  - Ausschalten des Camcorders.
  - Ändern der Betriebsart des Camcorders.
  - Schließen des LCD-Monitors, um den Camcorder in den Standby-Modus zu stellen.

---

## Tonaufnahmepegel

Der Tonaufnahmepegel des eingebauten Mikrofons kann eingestellt werden. Sie können die Audiopegelanzeige während der Aufnahme einblenden.

Betriebsarten:



### 1 Öffnen Sie den Bildschirm für das manuelle Einstellen des Tonaufnahmepegels.

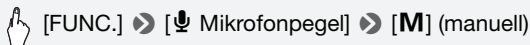

- Die Audiopegelanzeige und der gegenwärtige Audioaufnahmepegel werden auf dem Bildschirm angezeigt.
- Berühren Sie [**A**] (Automatik), um den automatischen Tonaufnahmepegel wieder zu aktivieren.

Manuelle Audiopegelinstellung

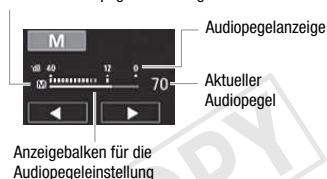

### 2 Berühren und halten Sie [**◀**] oder [**▶**], um den Tonpegel nach Bedarf anzupassen.

Als Richtlinie sollte der Tonaufnahmepegel so eingestellt sein, dass die Audiopegelanzeige nur gelegentlich rechts über die -12-dB-Marke (gelber Bereich) hinausgeht.

### 3 Berühren Sie [**X**], um den gewählten Tonaufnahmepegel zu speichern.

## Anzeigen des Audiopegels



Normalerweise wird die Audiopegelanzeige nur nach Aktivierung der manuellen Einstellung des Tonaufnahmepegels eingeblendet. Sie können sie bei Bedarf aber auch einblenden, wenn der Audiopegel automatisch eingestellt wird.

 [FUNC.] ➤  Mikrofonpegel ➤ [A] (automatisch) ➤ [Audiopegelanzeige] ➤ [X]

### HINWEISE

- Wenn der Audiopegel die rote Marke (0 dB) erreicht, kann der Ton verzerrt werden.
- Falls der Audiopegel zu hoch ist und der Ton verzerrt wird, aktivieren Sie die Mikrofondämpfung mit der Einstellung  ➤ [Mikrofondämpfung].
- Wir empfehlen, während des Einstellens des Tonaufnahmepegels oder bei aktivierter Mikrofondämpfung, für die Kontrolle des Audiopegels Kopfhörer zu verwenden.

## Benutzen von Kopfhörern





Verwenden Sie Kopfhörer für die Wiedergabe oder zum Kontrollieren des Audiopegels, während Sie aufnehmen. Die Kopfhörer werden an die AV OUT/-Buchse angeschlossen, die sowohl für Kopfhörer als auch als Audio/Video-Ausgang dient. Bevor Sie die Kopfhörer anschließen, gehen Sie wie folgt vor, um die Funktion des Anschlusses von AV-Ausgang in  (Kopfhörer)-Ausgang zu ändern.

Betriebsarten:

   |    |  

1 Drücken Sie .

2 Ändern Sie die Buchsenfunktion auf Kopfhörerausgang.

  Andere Einstellg.] ➤  ➤ [AV/Kopfhörer] ➤  Kopfhörer] ➤ 

3 Schließen Sie die Kopfhörer an den AV OUT/🔊-Anschluss an.

4 Stellen Sie die Lautstärke nach Bedarf ein.



[Lautstärke] ➤ [🔊] oder [🔊🔊🔊]\* zum Einstellen der Lautstärke ➤ [✖]

\* Sie können den Finger auch an der Leiste [Kopfhörer] entlang bewegen.

- Auf dem Bildschirm wird das Symbol 🎧 angezeigt.

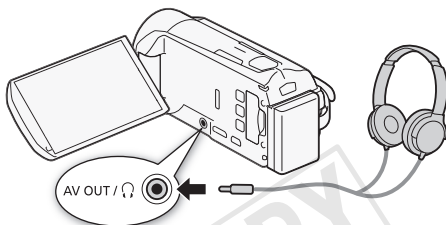



### Einstellen der Lautstärke während der Wiedergabe

Stellen Sie die Lautstärke der Kopfhörer während der Wiedergabe einer Diaschau im 🖥️-Modus und im 📺-Modus auf dieselbe Weise wie die Lautstärke der Lautsprecher ein (📖 60, 128).

### ! WICHTIG

- Achten Sie beim Benutzen des Kopfhörers darauf, dass die Lautstärke nicht zu hoch eingestellt ist.
- Schließen Sie den Kopfhörer nicht an den Anschluss AV OUT/🔊 an, wenn das Symbol 🎧 nicht auf dem Bildschirm angezeigt wird. Die in diesem Fall ausgegebenen Störgeräusche können schädlich für Ihr Gehör sein.

## HINWEISE

- Verwenden Sie handelsübliche Kopfhörer mit einem  $\varnothing$  3,5 mm Ministecker und einem Kabel, das nicht länger als 3 m ist.
- Auch wenn [AV/Kopfhörer] in einem Wiedergabemodus auf [ Kopfhörer] gestellt war, wechselt die Funktion des AV OUT/-Anschlusses automatisch zurück auf AV-Ausgang, wenn Sie den Camcorder ausschalten.

## Übernehmen von Video-Schnappschuss-Szenen und Fotos aus einem Film



Sie können aus einer aufgenommenen Szene Video-Schnappschuss-Szenen oder Fotos übernehmen. Dies ist praktisch, wenn Sie zum Beispiel Fotos von einem Video drucken möchten, das Sie bei einer Party aufgenommen haben, oder einen kleinen Videoclip zusammenstellen möchten, der die Höhepunkte einer Veranstaltung in Video-Schnappschuss-Szenen zeigt.

Betriebsarten:



### Erstellen einer Video-Schnappschuss-Szene

- 1 Geben Sie die Szene oder Story wieder, aus der Sie die Video-Schnappschuss-Szene übernehmen möchten.
- 2 Drücken Sie **[START/STOP]**, um die Videoschnappschuss-Szene zu übernehmen.

Der Camcorder zeichnet eine Video-Schnappschuss-Szene von ungefähr 4 Sekunden Länge auf (der blaue Rahmen dient als visuelle Anzeige des Vorgangs) und wechselt dann in den Wiedergabepause-Modus. Sie können die Länge von Videoschnappschuss-Szenen, die Sie übernehmen, mit der Einstellung [  [Video-Schnappsch.-Länge] auf 2 oder 8 Sekunden ändern.

- 3 Berühren Sie [], um die Wiedergabe zu stoppen.

## HINWEISE

- Eine Video-Schnappschuss-Szene kann nur während der Wiedergabe übernommen werden; im Wiedergabepause-Modus ist das Übernehmen nicht möglich.
- Die übernommene Video-Schnappschuss-Szene wird in denselben Speicher aufgenommen, in dem auch die ursprüngliche Szene enthalten ist.
- Von folgenden Arten von Szenen können keine Video-Schnappschuss-Szenen erstellt werden:
  - Szenen von weniger als 1 Sekunde Länge.
  - **HFR38/HFR37/HFR36** Szenen, die mit der mitgelieferten Software **VideoBrowser** bearbeitet und dann auf eine mit dem Computer verbundene Speicherkarte übertragen wurden.
- Falls die ursprüngliche Szene selbst eine Video-Schnappschuss-Szene ist, können Sie aus dieser je nach der Länge der ursprünglichen Szene und der gegenwärtig für Video-Schnappschuss-Szenen gewählten Länge möglicherweise keine Video-Schnappschuss-Szene erstellen.
- Wenn Sie mit einer Video-Schnappschuss-Szene weniger als 1 Sekunde vor dem Ende der Szene beginnen, startet die Aufzeichnung mit Beginn der folgenden Szene.
- Während der Wiedergabe von Video-Schnappschuss-Szenen, die von einem zuvor aufgenommenen Film übernommen wurden, kann es an der Stelle, an der die Wiedergabe zu einer neuen Szene übergeht, zu leichten Anomalien im Bild/Ton kommen.

## Fotos übernehmen

---

Die Größe der übernommenen Fotos beträgt 1920 × 1080 und kann nicht geändert werden.

Lesen Sie vor Benutzung einer Eye-Fi-Karte den Abschnitt WICHTIG.

- 1 Geben Sie die Szene oder Story wieder, aus der Sie das Foto übernehmen möchten.
- 2 Halten Sie die Wiedergabe an der Stelle an, die Sie als Standbild übernehmen möchten.
- 3 Berühren Sie [PHOTO].
- 4 Berühren Sie den Bildschirm und berühren Sie [■], um die Wiedergabe zu beenden.



## WICHTIG

- Beim Übernehmen von Fotos auf eine Eye-Fi-Karte, werden Fotos automatisch hochgeladen, wenn Sie sich innerhalb des Bereichs eines konfigurierten Netzwerks befinden. Prüfen Sie immer, ob die Eye-Fi-Karten im Staat/Land der Benutzung zugelassen sind. Siehe auch *Benutzen einer Eye-Fi-Karte* (📖 156).

## HINWEISE

- Der Datencode der Fotos enthält das Datum und die Uhrzeit der Originalaufzeichnung.
- Fotos aus einer Szene mit vielen schnellen Bewegungen sind möglicherweise unscharf.
- Die Fotos werden in den Speicher aufgenommen, der für Fotoaufnahmen ausgewählt wurde.

## Teilen von Szenen

Sie können Szenen unterteilen, um nur die besten Teile zu behalten und den Rest später zu löschen.

Betriebsarten:



- 1 Geben Sie die Szene wieder, die Sie teilen möchten.
- 2 Unterbrechen Sie die Wiedergabe an der Stelle, an der Sie die Szene teilen möchten.
- 3 Öffnen Sie den Bildschirm für das Teilen von Szenen.

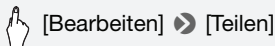

- 4 Stellen Sie die Szene auf einen genauen Punkt ein, falls notwendig.

Auf dem Bildschirm wird die Wiedergabesteuerung eingeblendet (📖 59). Verwenden Sie die besonderen Wiedergabemodi (schnelle Wiedergabe, Einzelbild rückwärts/vorwärts) soweit erforderlich, um den gewünschten Punkt zu finden.

## 5 Teilen Sie die Szene.



- Das Video wird vom Punkt der Teilung bis zum Ende der Szene als neue Szene in der Indexansicht angezeigt.

### HINWEISE

- Wenn Sie die Bildwiedergabe vorwärts/rückwärts starten, während Sie die Szenen teilen, beträgt das Intervall zwischen den Bildern etwa 0,5 Sekunden.
- Falls die Szene nicht an der Stelle geteilt werden kann, an der Sie die Wiedergabe angehalten haben, zeigen Sie ein Einzelbild weiter vorwärts oder rückwärts an und teilen Sie die Szene dann.
- Während der Wiedergabe von Szenen, die geteilt wurden, stellen Sie möglicherweise am Trennpunkt der Szene Störungen im Bild/Ton fest.
- Die folgenden Szenen können nicht geteilt werden:
  - Video-Schnappschuss-Szenen und andere Szenen, die zu kurz sind (weniger als 3 Sekunden).
  - **HFR38/HFR37/HFR36** Szenen, die mit der mitgelieferten Software **VideoBrowser** bearbeitet und dann auf eine mit dem Computer verbundene Speicherkarte übertragen wurden.
- In der ersten Sekunde nach ihrem Beginn oder vor ihrem Ende können Szenen nicht geteilt werden.



# Fotos

In diesem Kapitel finden Sie ausführliche Informationen zur Wiedergabe von Fotos und zu anderen fotobezogenen Funktionen.

## Ansehen von Fotos

Betriebsarten:



1 Drücken Sie .

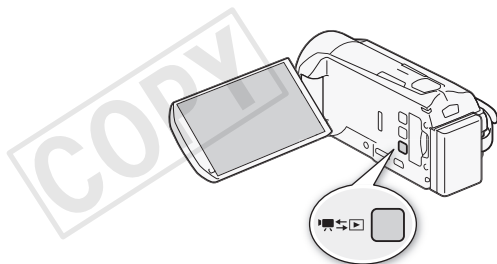

2 Öffnen Sie die Indexansicht [ Standbilder], falls diese nicht angezeigt wird.



### 3 Suchen Sie das Foto aus, das Sie wiedergeben möchten.

Schieben Sie den Zoomregler in Richtung **W** zum Anzeigen von 15 Fotos pro Seite; schieben Sie ihn in Richtung **T** zum Anzeigen von 6 Fotos pro Seite.



1 Öffnen Sie den [📷] Indexauswahl]-Bildschirm (📖 62).

2 Speicher wird gelesen.

3 Bewegen Sie den Finger nach links/rechts, um zur nächsten/vorhergehenden Indexseite zu gelangen\*.

4 Die nächste/vorhergehende Indexseite anzeigen.

\* Während Sie durch die Indexseiten blättern, wird unten im Monitor einige Sekunden lang eine größere Bildlaufleiste angezeigt. Bei einer großen Anzahl von Fotos ist es möglicherweise praktischer, den Finger entlang der Bildlaufleiste zu bewegen.

### 4 Berühren Sie das Foto, das Sie sehen möchten.

- Das Foto wird in der Einzelbildansicht gezeigt.
- Bewegen Sie den Finger nach rechts/links, um die Fotos nacheinander anzuzeigen.

### Von der Einzelbildansicht zur Indexansicht zurückkehren

- 1 Berühren Sie den Bildschirm, um die Wiedergabesteuerung anzuzeigen.
- 2 Berühren Sie [🏠].

## Bildsprung-Funktion

---

Wenn Sie eine große Anzahl Fotos aufgenommen haben, können Sie Bilder einfach mit Hilfe der Bildlaufleiste überspringen.

- 1 **Berühren Sie den Bildschirm, um die Wiedergabesteuerung anzuzeigen.**
- 2 **Überspringen Sie Fotos mit Hilfe der Bildlaufleiste.**



[🏠] ➤ Bewegen Sie den Finger entlang der Bildlaufleiste nach rechts oder links ➤ [↩]

### ! WICHTIG

- Beachten Sie folgende Vorsichtsmaßnahmen, wenn die ACCESS-Anzeige leuchtet oder blinkt. Anderenfalls können Daten dauerhaft verloren gehen.
  - Öffnen Sie nicht die Abdeckung des Speicherkartensteckplatzes.
  - Trennen Sie den Camcorder nicht von der Stromquelle und schalten Sie ihn nicht aus.
  - Wechseln Sie nicht die Betriebsart des Camcorders.
- Die folgenden Bilddateien werden mit dem Camcorder möglicherweise nicht korrekt angezeigt, selbst wenn Sie sie auf eine mit einem Computer verbundene Speicherkarte übertragen.
  - Bilder, die nicht mit diesem Camcorder aufgenommen wurden.
  - Auf einem Computer bearbeitete Bilder.
  - Bilder mit geänderten Dateinamen.

## Löschen von Fotos

Sie können die Fotos löschen, die Sie nicht aufbewahren wollen.

Betriebsarten:



### Löschen von einzelnen Fotos

- 1 Wählen Sie in der Einzelbildansicht das Foto aus, das Sie löschen möchten.
- 2 Berühren Sie den Bildschirm, um die Wiedergabesteuerung anzuzeigen.
- 3 Löschen Sie das Foto.



[Bearbeiten] ➤ [Löschen] ➤ [🗑️ Weiter] ➤ [Ja]

- 4 Bewegen Sie den Finger nach rechts/links, um andere Fotos zum Löschen auszuwählen, oder berühren Sie [X].

### Standbilder aus der Indexansicht löschen

- 1 Öffnen Sie die Indexansicht [📁 Standbilder].



[📁] ➤ [📁 Standbilder]

- 2 Löschen Sie die Fotos.



[Bearbeiten] ➤ [Löschen] ➤ Gewünschte Option\* ➤  
[Ja]\*\* ➤ [OK]

\* Führen Sie bei Auswahl von [Auswählen] die folgenden Schritte aus, um die einzelnen Fotos zum Löschen auszuwählen, bevor Sie [Ja] berühren.

\*\* Berühren Sie [Stopp], wenn Sie den laufenden Vorgang abbrechen wollen. Einige Fotos werden trotzdem gelöscht.

## Auswählen einzelner Fotos

- 1 Berühren Sie die Fotos, die Sie löschen möchten.
  - Auf den ausgewählten Szenen wird ein Haken ✓ angezeigt. Die Anzahl der ausgewählten Szenen wird neben dem Symbol  angezeigt.
  - Berühren Sie ein ausgewähltes Foto, um den Haken zu entfernen. Um alle Haken gleichzeitig zu entfernen, berühren Sie [Alle entfernen] ➤ [Ja].
- 2 Nachdem Sie alle gewünschten Fotos ausgewählt haben, berühren Sie [Ausführen].

## Optionen

- [Auswählen]** Einzelne Standbilder zum Löschen auswählen.
- [Alle Fotos]** Alle Fotos löschen.

### WICHTIG

- Lassen Sie beim Löschen von Fotos Vorsicht walten. Gelöschte Fotos können nicht wiederhergestellt werden.
- Fotos, die auf anderen Geräten geschützt und dann über einen Computer auf die Speicherkarte übertragen wurden, können nicht mit dem Camcorder gelöscht werden.

## Diaschau

Sie können eine Diaschau von allen Ihren Standbildern vorführen und dazu auch Musik abspielen.

Betriebsarten:



1 Öffnen Sie die Indexansicht [ Standbilder].



2 Wählen Sie den bei der Diaschau zu verwendenden Musiktitel aus.

Einzelheiten finden Sie in Schritt 3 und 4 unter *Wiedergabe mit Hintergrundmusik* (📖 88).

3 Berühren Sie das Foto, das die Diaschau öffnet, um es in der Einzelbildansicht anzuzeigen.

4 Berühren Sie den Bildschirm, um die Wiedergabesteuerung anzuzeigen, und berühren Sie dann [], um die Diaschau zusammen mit dem gewählten Musiktitel wiederzugeben.

### Während der Diaschau

- Bewegen Sie den Finger an der Lautstärkeleiste entlang nach links oder rechts, um die Lautstärke einzustellen.
- Berühren Sie den Bildschirm und berühren Sie [], um die Diaschau zu beenden.

### Die Übergangseffekte der Diaschau ändern

- 1 Drücken Sie [] .
- 2 Wählen Sie den Übergangseffekt.

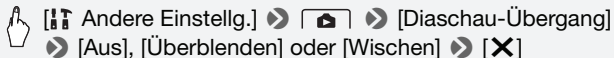





## Externe Anschlüsse

In diesem Kapitel wird erläutert, wie Sie Ihren Camcorder an ein externes Gerät, z. B. einen Fernseher, einen Videorecorder oder einen Computer, anschließen können. **HFR38/HFR37/HFR36** Sie können auch die praktischen Wi-Fi Funktionen des Camcorders verwenden (📖 159).

### Buchsen am Camcorder

Öffnen Sie den LCD-Monitor, um auf die Anschlüsse am Camcorder zugreifen zu können.

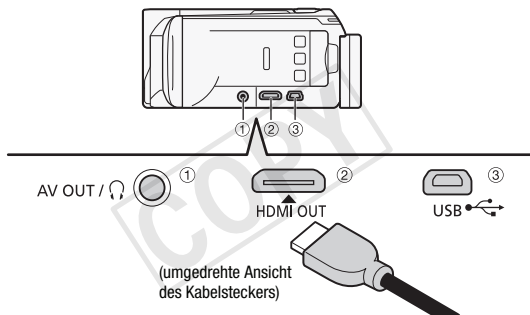

- ① AV OUT/🎧-Anschluss
- ② HDMI OUT-Anschluss\*

Der HDMI OUT-Anschluss bietet die Möglichkeit einer digitalen Verbindung von hoher Qualität, bei der nur ein einziges Kabel für Audio und Video notwendig ist. Dieser Anschluss ist eine Mini-HDMI-Buchse. Wenn Sie ein handelsübliches HDMI-Kabel verwenden, achten Sie darauf, dass es vom Typ A oder Typ C ist.

### ③ USB-Anschluss

Dieser Anschluss ist eine Mini-AB-Buchse. Sie können das mitgelieferte USB-Kabel zum Anschließen an einen Computer oder ein anderes digitales Gerät mit Standard-A-Buchse verwenden. Oder verwenden Sie den optionalen USB Adapter UA-100, um den Camcorder mit einem Standard-A-Kabel an eine externe Festplatte oder ein ähnliches Speichergerät anzuschließen. (Nur **HFR38/HFR37/HFR36**)

- \* Wenn Sie ein HDMI-Kabel an den Camcorder anschließen, richten Sie die Dreiecksmarken am Kabelstecker und am Camcorder aneinander aus.



## Anschlussdiagramme

In den folgenden Anschlussdiagrammen sind auf der linken Seite die Buchsen am Camcorder und auf der rechten Seite Beispiele für Buchsen an einem angeschlossenen Gerät (nur zur Veranschaulichung) abgebildet.

Anschluss **1**

HDMI

Typ: Digital • Qualität: High Definition • Nur Ausgang

Anschluss an ein HD-Fernsehgerät mit HDMI-Eingang. Wenn Ihr HD-Fernsehgerät HDMI-CEC unterstützt, können Sie dies mit der Einstellung  [HDMI-Steuerung] aktivieren. Sie können den Standard des gegenwärtigen Ausgangssignals mit der Einstellung  [HDMI-Status] überprüfen.

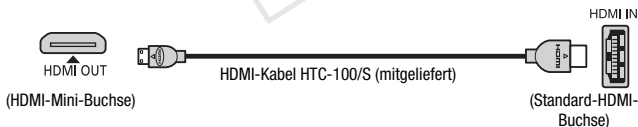

## Informationen zur HDMI™-Verbindung

Die HDMI (High-Definition Multimedia Interface)-Verbindung (1) ist eine praktische voll-digitale Verbindung, bei der für Video und Audio nur ein Kabel benutzt wird. Durch Anschließen des Camcorders an ein HD-Fernsehgerät mit HDMI-Anschluss können Sie eine Bild- und Tonwiedergabe von höchster Qualität genießen.



- Der HDMI OUT-Anschluss des Camcorders dient nur als Ausgang. Verbinden Sie ihn nicht mit dem HDMI-Ausgang eines externen Gerätes, weil dadurch der Camcorder beschädigt werden kann.
- Solange der Camcorder an das HD-Fernsehgerät über die Verbindung 1 angeschlossen ist, werden keine Videosignale über den AV OUT/Ω-Anschluss ausgegeben.
- Beim Anschließen des Camcorders an einen DVI-Bildschirm kann ein korrekter Betrieb nicht garantiert werden.
- Je nach dem HD-Fernsehgerät ist die korrekte Wiedergabe von privaten Videoinhalten mit der Verbindung 1 eventuell nicht möglich. Versuchen Sie eine andere Verbindung.

### Anschluss 2

Komposit-Video

**Typ: Analog • Qualität: Standardauflösung • Nur Ausgang**

Anschluss an ein Standard-Fernsehgerät oder an einen Videorecorder mit Audio-/Videoeingang. Ändern Sie die folgenden Einstellungen am Camcorder:

-  /  ➤ [TV-Format] entsprechend dem Fernsehgerät (Breitbild oder 4:3), wenn das Fernsehgerät das Seitenverhältnis nicht automatisch erkennen und ändern kann
-  ➤ [AV/Kopfhörer] auf **[AV AV]**

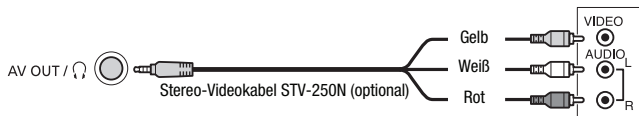

## Entspricht in jeder Hinsicht der oben beschriebenen Verbindung 2

Anschluss an ein Standard-Fernsehgerät oder einen Videorecorder mit SCART-Eingang SCART-Adapter (im Handel erhältlich) notwendig.

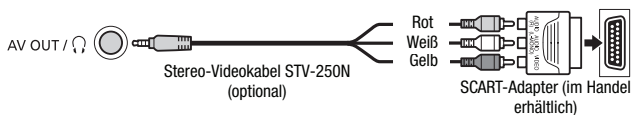

## Typ: Digitale Datenverbindung • Nur Ausgang

Zum Anschließen an einen Computer, um Ihre Aufnahmen zu speichern, an einen kompatiblen digitalen Videorecorder, um Ihre Aufnahmen zu kopieren, oder an eine externe Festplatte, um ganz einfach eine exakte Kopie eines gesamten Speichers zu erstellen (nur **HFR38 / HFR37 / HFR36**).

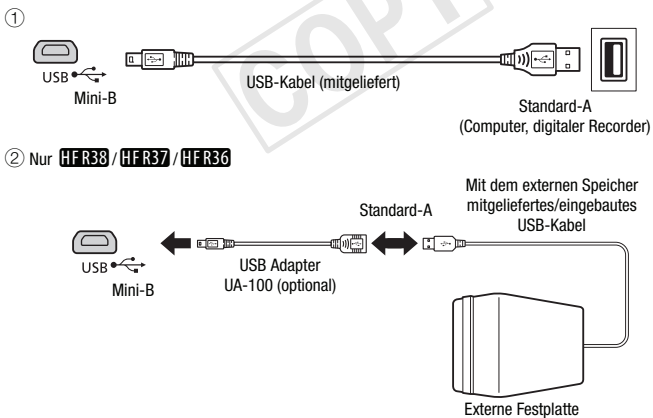

## HINWEISE

- Wählen Sie in den folgenden Fällen zur Stromversorgung das Kompakt-Netzgerät und schließen Sie erst dann den Camcorder über das mitgelieferte USB-Kabel an den Computer an:
  - Zum Sichern Ihrer Aufnahmen auf einem Computer.
  - Zum Sichern eines Speichers auf einer externen Festplatte.
- Der Ton vom eingebauten Lautsprecher wird auf stumm geschaltet, wenn ein Kabel am HDMI OUT-Anschluss oder AV OUT/ Anschluss angeschlossen ist.

## Wiedergabe auf einem Fernsehschirm



Schließen Sie den Camcorder an ein Fernsehgerät an, um Ihre Aufnahmen mit der Familie oder mit Freunden zusammen anzusehen. Die Wiedergabe auf einem HD-Fernsehgerät über den HDMI OUT-Anschluss garantiert die beste Wiedergabequalität.

Betriebsarten:



- 1 Schalten Sie den Camcorder und das Fernsehgerät aus.**
- 2 Schließen Sie den Camcorder an das Fernsehgerät an.**

Sehen Sie unter *Anschlussdiagramme* ( 130) nach und wählen Sie die für Ihr Fernsehgerät am besten geeignete Verbindung.
- 3 Schalten Sie das angeschlossene Fernsehgerät ein.**

Wählen Sie am Fernsehgerät als Video-Eingang denselben Anschluss, an den Sie den Camcorder angeschlossen haben. Informationen hierzu finden Sie in der Bedienungsanleitung des Fernsehgeräts.
- 4 Schalten Sie den Camcorder ein und stellen Sie ihn auf den Modus  oder .**

Geben Sie die Filme oder Fotos wieder.

## HINWEISE

- Um mit x.v.Color (📖 190) aufgenommene Filme korrekt auf einem HD-Fernsehgerät wiederzugeben, das mit diesem Standard kompatibel ist, sind möglicherweise weitere Einstellungen am angeschlossenen HD-Fernsehgerät notwendig. Informationen hierzu finden Sie in der Bedienungsanleitung des Fernsehgeräts.
- Sie können auch Videos auf AVCHD-kompatiblen HD-Fernsehgeräten und digitalen Aufnahmegeräten direkt von Ihrer Speicherkarte aus wiedergeben, wenn die Geräte einen Speicherkartensteckplatz haben, der **mit dem verwendeten Speichertyp kompatibel\* ist**.
- Wir empfehlen, den Camcorder mit dem Kompakt-Netzgerät zu betreiben.
- Anschluss  oder : Wenn Sie 16:9-Filme auf Standard-Fernsehgeräten mit einem Seitenverhältnis von 4:3 wiedergeben, wechselt das Fernsehgerät automatisch in den Breitbildmodus, sofern es mit dem WSS-System kompatibel ist. Bei allen anderen Fernsehgeräten muss das Seitenverhältnis von Hand eingestellt werden.
- \* Schlagen Sie in der Bedienungsanleitung des jeweiligen Geräts nach. Je nach dem verwendeten Gerät ist eine korrekte Wiedergabe ggf. nicht möglich, obwohl das Gerät AVCHD-kompatibel ist. In solchen Fällen können Sie die Aufnahmen auf der Speicherkarte über den Camcorder wiedergeben.

# Aufnahmen speichern und anderen Personen zur Verfügung stellen

## HFR38 / HFR37 / HFR36 Kopieren von Filmen und Fotos auf eine Speicherkarte

Sie können Ihre Aufnahmen aus dem eingebauten Speicher auf eine Speicherkarte kopieren. Szenen und Standbilder werden aus der Indexansicht oder aus einer Story in der Galerie des eingebauten Speichers in dieselbe Indexansicht oder Story auf der Speicherkarte kopiert.

Lesen Sie vor Benutzung einer Eye-Fi-Karte den Abschnitt WICHTIG (📖 138).

Szenen aus der Indexansicht [AVCHD Filme] oder [MP4 Filme] kopieren



Betriebsarten:



### 1 Öffnen Sie die Indexansicht [AVCHD Filme] oder [MP4 Filme].

- Vergewissern Sie sich, dass Sie die Registerkarte  (interner Speicher) gewählt haben.
- Um alle an einem bestimmten Tag aufgenommenen AVCHD-Filme zu kopieren, bewegen Sie den Finger nach links oder rechts, bis das gewünschte Datum in der Titelleiste angezeigt wird.

### 2 Kopieren Sie die Szenen.

 [Bearbeiten] ➤ [Kopieren ( ➔ )] ➤ Gewünschte Option\* ➤ [Ja]\*\* ➤ [OK]

\* Führen Sie bei Auswahl von [Auswählen] die folgenden Schritte aus, um die einzelnen Szenen zum Kopieren auszuwählen, bevor Sie [Ja] berühren.

\*\* Berühren Sie [Stopp], wenn Sie den laufenden Vorgang abbrechen wollen.

## Auswählen einzelner Szenen

- 1 Berühren Sie die Szenen, die Sie kopieren möchten.
  - Auf den ausgewählten Szenen wird ein Haken ✓ angezeigt. Die Anzahl der ausgewählten Szenen wird neben dem Symbol  angezeigt.
  - Berühren Sie eine ausgewählte Szene, um den Haken zu entfernen. Um alle Haken gleichzeitig zu entfernen, berühren Sie [Alle entfernen] ➤ [Ja].
- 2 Nachdem Sie alle gewünschten Szenen ausgewählt haben, berühren Sie [Ausführen].

## Optionen

**[Datum]** Kopiert alle Szenen, die an dem auf der Steuertaste angezeigten Datum aufgenommen wurden. Nur für AVCHD-Filme.

**[Auswählen]** Einzelne Szenen zum Kopieren auswählen.

**[Alle Szenen]** Alle Szenen kopieren.

## Kopieren von Szenen aus einer Story nach Bewertung

---

Betriebsarten:



- 1 Öffnen Sie die Galerie und bringen Sie die gewünschte Story nach vorne.

➤ [AVCHD Galerie] ➤ Gewünschte Story

- Vergewissern Sie sich, dass Sie die Registerkarte (eingebauter Speicher) gewählt haben.

- 2 Wählen Sie die Bewertung der Storys aus, die Sie kopieren möchten.

[Story-Details] ➤ [Wahl nach Bewert.] ➤ Gewünschte Bewertung ➤



### 3 Kopieren Sie die gewünschten Szenen.



\* Berühren Sie [Stopp], wenn Sie den laufenden Vorgang abbrechen wollen.

### Kopieren eines einzelnen Fotos

---

Betriebsarten:



- 1 Wählen Sie in der Einzelbildansicht das Foto, das Sie kopieren möchten.
- 2 Berühren Sie den Bildschirm, um die Wiedergabesteuerung anzuzeigen.
- 3 Kopieren Sie das Foto.



- 4 Bewegen Sie den Finger nach rechts oder links, um andere Fotos zum Kopieren auszuwählen, oder berühren Sie [X].

### Kopieren von Fotos aus der Indexansicht

---

Betriebsarten:



- 1 Öffnen Sie die Indexansicht [📷 Standbilder].

Vergewissern Sie sich, dass Sie die Registerkarte  (eingebauter Speicher) gewählt haben.

## 2 Kopieren Sie die Standbilder.



[Bearbeiten] ➤ [Kopieren (🖨️ ➔ 📧)] ➤ Gewünschte  
Option\* ➤ [Ja]\*\* ➤ [OK]

\* Führen Sie bei Auswahl von [Auswählen] die folgenden Schritte aus, um die einzelnen Fotos zum Kopieren auszuwählen, bevor Sie [Ja] berühren.

\*\*Berühren Sie [Stopp], wenn Sie den laufenden Vorgang abbrechen wollen.

### Auswählen einzelner Fotos

#### 1 Berühren Sie die Fotos, die Sie kopieren möchten.

- Auf den ausgewählten Szenen wird ein Haken ✓ angezeigt. Die Anzahl der ausgewählten Szenen wird neben dem Symbol  angezeigt.
- Berühren Sie ein ausgewähltes Foto, um den Haken zu entfernen. Um alle Haken gleichzeitig zu entfernen, berühren Sie [Alle entfernen] ➤ [Ja].

#### 2 Nachdem Sie alle gewünschten Fotos ausgewählt haben, berühren Sie [Ausführen].

### Optionen

**[Auswählen]** Einzelne Standbilder zum Kopieren auswählen.

**[Alle Fotos]** Alle Fotos kopieren.



### WICHTIG

- Beachten Sie folgende Vorsichtsmaßnahmen, wenn die ACCESS-Anzeige leuchtet oder blinkt. Anderenfalls können Daten dauerhaft verloren gehen.
  - Öffnen Sie nicht die Abdeckung des Speicherkartensteckplatzes.
  - Trennen Sie den Camcorder nicht von der Stromquelle und schalten Sie ihn nicht aus.
  - Wechseln Sie nicht die Betriebsart des Camcorders.
- Beim Kopieren von Fotos auf eine Eye-Fi-Karte werden Fotos automatisch hochgeladen, wenn Sie sich in einem konfigurierten Netzwerk befinden. Prüfen Sie immer, ob die Eye-Fi-Karten im Staat/Land der Benutzung zugelassen sind. Siehe auch *Benutzen einer Eye-Fi-Karte* (📖 156).

## HINWEISE

- In den folgenden Fällen können Sie keine Aufnahmen auf die Speicherkarte kopieren:
  - Wenn die Abdeckung des Speicherkartensteckplatzes offen ist.
  - Wenn der LOCK-Schalter an der Speicherkarte auf Schreibschutz gestellt ist.
  - Wenn die Dateinummerierung beim Höchstwert ist ( 190).
  - Wenn sich keine Speicherkarte im Speicherkartensteckplatz befindet.
- Szenen, die mit der mitgelieferten Software **VideoBrowser** bearbeitet und dann auf eine mit dem Computer verbundene Speicherkarte übertragen wurden, können nicht auf eine andere Speicherkarte kopiert werden.
- Wenn nicht genug Speicherplatz auf der Speicherkarte vorhanden ist, werden nur so viele Dateien kopiert wie möglich; danach wird der Vorgang beendet.

---

## Speichern von Aufnahmen auf einem Computer

Die mit diesem Camcorder aufgenommenen Filme werden im eingebauten Speicher (nur **HFR38** / **HFR37** / **HFR36**) oder auf einer Speicherkarte gespeichert. Da der Speicherplatz begrenzt ist, speichern Sie Ihre Aufnahmen regelmäßig auf einem Computer. Dieser Abschnitt erklärt, wie Sie Aufnahmen über eine USB-Verbindung an einen Computer übertragen können. Verwenden Sie die mitgelieferte Software **VideoBrowser** (nur **HFR38** / **HFR37** / **HFR36**) oder **Transfer Utility** (nur **HFR306**) für AVCHD-Filme und die mitgelieferte Software **ImageBrowser EX** für MP4-Filme.

**HFR38** / **HFR37** / **HFR36** Hinweise zum kabellosen Speichern von Aufnahmen finden Sie im Abschnitt *Kabellose Funktionen* ( 159).

---

### AVCHD-Filme speichern (nur Windows)

Mit der mitgelieferten Software **VideoBrowser** (nur **HFR38** / **HFR37** / **HFR36**) oder **Transfer Utility** (nur **HFR306**) können Sie die aufgenommenen Szenen auf einem Computer speichern.

## Installation

---

Installieren Sie die Software, bevor Sie den Camcorder zum ersten Mal an einen Computer anschließen. Beachten Sie bei der Installation der im Lieferumfang enthaltenen PIXELA-Software die Startanleitung (beiliegendes Blatt) und befolgen Sie die Anweisungen im Software-Handbuch (PDF-Datei).

## Anschließen des Camcorders an einen Computer

---



- 1 **Betreiben Sie den Camcorder mit dem Kompakt-Netzgerät.**
- 2 **Öffnen Sie die Indexansicht [AVCHD -Filme] oder [AVCHD -Galerie].**
- 3 **Schließen Sie den Camcorder über das mitgelieferte USB-Kabel an den Computer an.**

Anschluss -①. Siehe *Anschlussdiagramme* ( 132).

- 4 **Camcorder: Wählen Sie [Alle (nur für PC)].**

Camcorder: Wenn die Verbindung erfolgreich hergestellt wurde, erscheint auf dem Bildschirm die Statusmeldung [USB-Anschluss].

- 5 **Computer: Die mitgelieferte PIXELA-Software startet automatisch.**

- **VideoBrowser** (nur **HFR38/HFR37/HFR36**): Klicken Sie in der Menü-Übersicht auf , um die Übertragung der Dateien zu starten. Wenn Sie weitere Informationen über die Verwendung der Software benötigen, klicken Sie auf , um das Software-Handbuch (PDF-Datei) zu öffnen.
- **Transfer Utility** (nur **HFR306**): Klicken Sie auf [Import von Videodateien], um die Übertragung der Dateien zu starten. Wenn Sie weitere Informationen über die Verwendung der Software benötigen, klicken Sie auf [Hilfe], um das Software-Handbuch (PDF-Datei) zu öffnen.

## MP4-Filme und Fotos speichern (Windows/Mac OS)

---

Mit der mitgelieferten Software **ImageBrowser EX** können Sie MP4-Filme und Fotos auf einem Computer speichern und mühelos verwalten.

Es gelten die folgenden Haupt-Systemanforderungen:

OS	CPU	Speicher
Windows 7 (SP1, 32/64-bit)	Intel® Core™ 2 Duo, 1,66 GHz	1 GB (für 32-bit) 2 GB (für 64-bit)
Windows Vista (SP2, 32/64-bit)		1 GB
Windows XP (SP3, nur 32-bit)		1 GB
Mac OS X v10.6	Intel® Core™ Duo, 2,00 GHz	1 GB

## Installation

---

Installieren Sie die Software, bevor Sie den Camcorder zum ersten Mal an einen Computer anschließen. Sie müssen die Software auch dann installieren, wenn sich eine andere Version von ImageBrowser EX auf Ihrem Computer befindet. Mit der automatischen Update-Funktion der Software erhalten Sie ggf. für diesen Camcorder optimierte Funktionen. Zusammen mit der Software wird auch die Benutzeranleitung 'ImageBrowser EX Benutzerhandbuch' installiert.

## ÜBERPRÜFEN SIE

- Bevor Sie die Software installieren, vergewissern Sie sich, dass der Computer ans Internet angeschlossen ist.
- 1 Schalten Sie den Computer ein.
  - 2 Legen Sie die LEGRIA CD-ROM in das Laufwerk des Computers ein.
  - 3 Windows: Öffnen Sie in Windows Explorer das Laufwerk, in das Sie die CD-ROM eingelegt haben.  
Mac OS: Klicken Sie auf das CD-ROM-Symbol auf dem Desktop.
  - 4 Klicken/doppelklicken Sie auf das Symbol Disc\_Setup.exe.
  - 5 Wählen Sie im Installationsmenü Ihre Sprache und klicken Sie dann auf [Einfache Installation].
  - 6 Folgen Sie den angezeigten Anweisungen.  
Benutzer von Windows: Das Fenster „Benutzerkontensteuerung“ wird angezeigt. Um fortzufahren, folgen Sie der Anleitung.

### **Überprüfen, ob die Software korrekt installiert wurde**

Sie können überprüfen, ob die Software korrekt installiert wurde, indem Sie das Symbol des ImageBrowser EX an der folgenden Stelle suchen.

**Windows:** Vom Start-Menü aus Alle Programme ➤ Canon Utilities ➤ ImageBrowser EX

**Mac OS:** Im Dock auf dem Desktop.

Wenn Sie das Symbol nicht finden können, überprüfen Sie Ihren Internetanschluss und installieren Sie die Software noch einmal.

### **Erstes Anschließen an einen Windows-Computer**

Nur für Windows-Benutzer: Wenn Sie den Camcorder zum ersten Mal an einen Computer anschließen, aktivieren Sie den automatischen Start von CameraWindow.

- 1 **Betreiben Sie den Camcorder mit dem Kompakt-Netzgerät.**
- 2 **Öffnen Sie die Indexansicht [MP4 Filme] oder [📷 Standbilder].**
- 3 **Schließen Sie den Camcorder über das mitgelieferte USB-Kabel an einen Computer an.**
  - Anschluss [3]-①. Siehe *Anschlussdiagramme* (📖 132).
  - Camcorder: Wenn die Verbindung erfolgreich hergestellt wurde, erscheint auf dem Bildschirm die Statusmeldung [USB-Anschluss].
- 4 **Speichern Sie die Aufnahmen auf dem Computer.**

Schlagen Sie in den betreffenden Abschnitten im 'ImageBrowser EX Benutzerhandbuch' nach.

### ! WICHTIG

- **Wenn der Camcorder an einen Computer angeschlossen ist:**
  - Öffnen Sie nicht die Abdeckung des Speicherkartensteckplatzes und entfernen Sie nicht die Speicherkarte.
  - Öffnen, ändern oder löschen Sie Ordner und Dateien des Camcorders nicht direkt vom Computer aus, weil dadurch Daten unwiederbringlich verloren gehen können. Verwenden Sie stets nur die mitgelieferte Software, um Aufnahmen auf dem Computer zu speichern und bei Bedarf zuvor gespeicherte Videodateien auf eine an den Computer angeschlossene Speicherkarte zu übertragen.
- Beachten Sie folgende Vorsichtsmaßnahmen, wenn die ACCESS-Anzeige leuchtet oder blinkt. Anderenfalls können Daten dauerhaft verloren gehen.
  - Öffnen Sie nicht die Abdeckung des Speicherkartensteckplatzes.
  - Trennen Sie nicht das USB-Kabel ab.
  - Schalten Sie den Camcorder oder Computer nicht aus.
  - Wechseln Sie nicht die Betriebsart des Camcorders.
- Je nach den Spezifikationen/Einstellungen des Computers funktioniert die Übertragung eventuell nicht einwandfrei.
- Wenn Sie die Aufnahmen auf Ihrem Computer verwenden möchten, kopieren Sie sie vorher. Verwenden Sie die Kopien und behalten Sie die Originaldateien.

## HINWEISE

- Mit der mitgelieferten Software **VideoBrowser** (nur **HFR38**/**HFR37**/**HFR36**) oder **Transfer Utility** (nur **HFR306**) haben Sie auch die Möglichkeit, komplette Storys aus der Galerie zu speichern. In diesem Fall werden alle Szenen in der Story zusammengefasst und als einzelne Videodatei gespeichert.
- **Benutzer von Windows 7, Windows Vista, Windows XP und Mac OS X:** Der Camcorder ist mit dem standardmäßigen Picture Transfer Protocol (PTP) ausgestattet, mit dem Sie Standbilder (nur JPEG) über das mitgelieferte USB-Kabel an einen Computer übertragen können, ohne die mitgelieferte Software **ImageBrowser EX** zu installieren.
- Wenn Sie den Camcorder an einen Computer anschließen, während er sich im -Modus befindet, werden automatisch Miniaturbilder der Szenen angelegt. Wenn Sie jedoch lediglich Bilder auf dem Computer speichern möchten, können Sie [Übersprung] berühren, um diesen Vorgang zu stoppen und die Funktion „Hardware sicher entfernen“ (Windows) oder die Auswerfen-Funktion (Mac OS) benutzen, um die Verbindung zum Camcorder zu trennen. Trennen Sie das USB-Kabel, setzen Sie den Camcorder in den -Modus und stellen Sie die Verbindung wieder her.

## **HFR38** / **HFR37** / **HFR36** Speichersicherung: Sichern eines gesamten Speichers auf einer externen Festplatte





Sie können aufgenommene Filme und Fotos ganz einfach auf einer handelsüblichen externen Festplatte speichern, indem Sie diese direkt an den Camcorder anschließen\*. Sie können außerdem den Camcorder benutzen, um Ihre Aufnahmen direkt von der Festplatte wiederzugeben. Initialisieren Sie die Festplatte ( 148), wenn Sie sie zum ersten Mal mit diesem Camcorder verwenden.

\* Falls das mit der externen Festplatte gelieferte USB-Kabel einen Standard-A-Anschluss hat, müssen Sie den optionalen USB Adapter UA-100 oder einen handelsüblichen USB-Adapter verwenden.

Betriebsarten:





- 1 **Betreiben Sie den Camcorder mit dem Kompakt-Netzgerät.**
- 2 **Drücken Sie , um den Camcorder in den Wiedergabemodus zu versetzen.**
- 3 **Schließen Sie den Camcorder mit dem optionalen USB Adapter UA-100 an die externe Festplatte an.**  
Anschluss -. Siehe *Anschlussdiagramme* ( 132).
- 4 **Sichern Sie den gesamten Inhalt des gewünschten Speichers.**

 [Auf Festplatte speichern] ➤ Gewünschter Speicher ➤  
[Ja]\* ➤ [OK]

\* Berühren Sie [Stopp] ➤ [Ja] ➤ [OK], wenn Sie den laufenden Vorgang abbrechen wollen.

- Nachdem Sie den Speicher gewählt haben, können Sie den Namen des Ordners überprüfen, der auf der Festplatte erstellt wird. Bei jeder Speichersicherung wird ein separater Speichersicherungsordner erstellt, dessen Name das Datum (in numerischer Form) ist. Pro Datum können bis zu 10 Speichersicherungsordner erstellt werden und auf einer einzelnen Festplatte können bis zu 300 Speichersicherungsordner gespeichert werden.

### **Vor dem Trennen der externen Festplatte**

Bevor Sie die externe Festplatte ausschalten oder vom Camcorder trennen, vergewissern Sie sich, dass Sie die Verbindung zum Camcorder sicher beendet haben, um Beschädigung Ihrer Dateien zu verhindern. Wählen Sie dazu auf dem Bildschirm [Externe Festplatte]:

 [Festplatte sicher entfernen] ➤ [Ja]

## WICHTIG





- Vergewissern Sie sich, dass Sie den Camcorder mit dem Kompakt-Netzgerät betreiben, bevor Sie einen Speicher auf eine externe Festplatte kopieren. Beim Trennen des Kompakt-Netzgeräts wird die Verbindung zwischen Camcorder und Festplatte beendet, was zur Beschädigung von Daten auf der Festplatte führen kann.

## HINWEISE

- Initialisieren Sie die externe Festplatte ( 148), wenn Sie sie zum ersten Mal mit diesem Camcorder verwenden.
- Die Inhalte des eingebauten Speichers und der Speicherkarte können nicht gleichzeitig gespeichert werden.
- Die folgenden Festplattentypen sind nicht kompatibel:
  - USB-betriebene mobile Festplatten
  - Festplatten mit einer Kapazität von mehr als 2 TB
  - USB-Massenspeicher oder an Kartenlesegeräte angeschlossene Medien
- Falls die externe Festplatte partitioniert ist, wird nur die erste Partition erkannt.

## Wiedergeben von zuvor gesicherten Aufnahmen von einer externen Festplatte

---

- 1 Betreiben Sie den Camcorder mit dem Kompakt-Netzgerät.**
- 2 Drücken Sie , um den Camcorder in den Wiedergabemodus zu versetzen.**
- 3 Schließen Sie den Camcorder mit dem optionalen USB Adapter UA-100 an die externe Festplatte an.**  
Anschluss -②. Siehe *Anschlussdiagramme* ( 132).
- 4 Berühren Sie [Wiedergabe von Festplatte] und wählen Sie den Speichersicherungsordner, den Sie wiedergeben möchten.**
  - Falls Sie mehrere Speichersicherungen an einem Tag ausgeführt haben (zum Beispiel wenn Sie zuerst den internen Speicher und anschließend eine Speicherkarte gesichert haben), enden die Namen ab dem zweiten Ordner mit einem numerischen Suffix.
  - Die Indexansicht [-Filme] erscheint.

**5 Geben Sie die Filme, Storys und Fotos auf auf die gewohnte Weise wieder.**

Um zu einem anderen Speichersicherungsordner zu wechseln, berühren Sie [X] und wiederholen Sie dann Schritt 4.

**6 Nach Beendigung der Wiedergabe müssen Sie die Verbindung zur externen Festplatte sicher beenden, bevor Sie das Gerät trennen.**

Von der Galerie oder der Indexansicht:



**Löchen von Speichersicherungsordnern**

Wenn die externe Festplatte mit dem Camcorder verbunden ist:

- 1 Wählen Sie den Speichersicherungsordner, den Sie löschen möchten.
- 2 Drücken Sie [HOME] .
- 3 Löschen Sie den Speichersicherungsordner.



**4 Beenden Sie die Verbindung zur externen Festplatte sicher, bevor Sie sie physikalisch abtrennen.**

- Lassen Sie beim Löschen von Aufnahmen Vorsicht walten. Einmal gelöschte Aufnahmen können nicht wiederhergestellt werden.
- Beachten Sie folgende Vorsichtsmaßnahmen, wenn die Zugriffsanzeige der externen Festplatte leuchtet oder blinkt.
  - Trennen Sie nicht das USB-Kabel.
  - Trennen Sie nicht den Camcorder oder die externe Festplatte.
  - Wechseln Sie nicht die Betriebsart des Camcorders.

## Initialisieren einer externen Festplatte

### 1 Betreiben Sie den Camcorder mit dem Kompakt-Netzgerät.

Trennen Sie den Camcorder nicht von der Stromquelle und schalten Sie ihn nicht aus, bevor die Initialisierung abgeschlossen ist.

### 2 Drücken Sie , um den Camcorder in den Wiedergabemodus zu versetzen.

### 3 Schließen Sie den Camcorder mit dem optionalen USB Adapter UA-100 an die externe Festplatte an.

Anschluss -. Siehe Anschlussdiagramme ( 132).

### 4 Drücken Sie .

### 5 Initialisieren Sie die externe Festplatte.

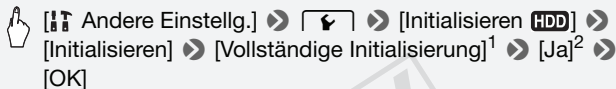

<sup>1</sup> Berühren Sie diese Option, wenn Sie nicht nur die Dateizuordnungstabelle der Festplatte, sondern alle Daten dauerhaft löschen möchten. Bei Festplatten mit großer Kapazität kann dieser Vorgang mehrere Stunden dauern.

<sup>2</sup> Wenn Sie die Option [Vollständige Initialisierung] wählen, können Sie [Abbrechen] > [OK] berühren, um die Initialisierung während des Vorgangs abubrechen. Alle Aufnahmen werden gelöscht und die Festplatte kann problemlos wieder verwendet werden.

### 6 Beenden Sie die Verbindung zur externen Festplatte sicher, bevor Sie sie physikalisch abtrennen.

## WICHTIG

- Mit dem Initialisieren der externen Festplatte werden alle Daten auf der Festplatte (einschließlich Ihrer Aufnahmen, zuvor nicht mit dem Camcorder gesicherten Daten und gesicherten Festplatten) dauerhaft gelöscht. Sichern Sie wichtige Daten zuvor auf einem Computer oder einem anderen Gerät.

## Kopieren von Aufnahmen auf einen externen Videorecorder

Betriebsarten:



### In Hochauflösung

---

Verbinden Sie den Camcorder über das mitgelieferte USB-Kabel mit einem Blu-ray-Disc-Recorder oder einem anderen AVCHD-kompatiblen Digital-Videorecorder, um perfekte Kopien von Ihren Filmen in Hochauflösung zu erstellen. Wenn der externe Digital-Videorecorder einen SD-Speicherkartensteckplatz\* besitzt, können Sie die Speicherkarte zum Kopieren Ihrer Filme benutzen, ohne dass Sie dafür den Camcorder anschließen müssen.

\* Vergewissern Sie sich, dass das externe Gerät mit dem verwendeten Speicherkartentyp kompatibel ist.

### Anschließen

---

- 1 **Betreiben Sie den Camcorder mit dem Kompakt-Netzgerät.**
- 2 **Öffnen Sie die Indexansicht oder Galerie [AVCHD Filme], [MP4 Filme].**
- 3 **Schließen Sie den Camcorder über das mitgelieferte USB-Kabel an den Digital-Videorecorder an.**  
Anschluss -. Siehe *Anschlussdiagramme* ( 132).
- 4 **HFR38/HFR37/HFR36 Camcorder: Wählen Sie den Speicher aus, der die zu kopierenden Szenen enthält.**
  - Wählen Sie eine Option außer [Alle (nur für PC)] aus.
  - Wenn die Verbindung erfolgreich hergestellt wurde, erscheint auf dem Bildschirm die Statusmeldung [USB-Anschluss].

### Aufnehmen

---

Die Einzelheiten können je nach dem benutzten Gerät variieren; beachten Sie daher die Bedienungsanleitung des Digital-Videorecorders.



## Standardauflösung

---

Sie können Ihre Filme kopieren, indem Sie den Camcorder an einen analogen oder digitalen Videorecorder mit analogen Audio/Video-Eingängen anschließen. Die Videoausgabe erfolgt in Standardauflösung, obwohl die Originalszenen in hochauflösendem Video vorliegen.





## Anschließen



---

Verbinden Sie den Camcorder über den Anschluss  oder  mit dem Videorecorder. Siehe *Anschlussdiagramme* (📖 131).

## Aufnehmen

---

- 1 Externer Recorder: Legen Sie eine unbespielte Videokassette oder DVD ein und schalten Sie den Recorder in den Aufnahmepausemodus.**
- 2 Schalten Sie den Camcorder ein und stellen Sie ihn auf den -Modus.**
  - Es wird empfohlen, den Camcorder mit dem Kompakt-Netzgerät zu betreiben.
  - Vergewissern Sie sich, dass   [AV/Kopfhörer] auf [ AV] gestellt ist.
- 3 Camcorder: Suchen Sie die zu kopierende Szene oder Story und unterbrechen Sie die Wiedergabe direkt vor der gewünschten Szene.**
- 4 Camcorder: Setzen Sie die Wiedergabe fort.**

Die Bildschirmanzeigen werden standardmäßig in das Ausgangs-Videosignal eingebettet. Sie können dies mit der Einstellung   [Bildschirmanz. ausgeben] ändern.
- 5 Externer Recorder: Starten Sie die Aufnahme, wenn die gewünschte Szene beginnt, und stoppen Sie die Aufnahme am Ende der Szene.**
- 6 Camcorder: Stoppen Sie die Wiedergabe.**

## HFR38 / HFR37 / HFR36 AVCHD-Filme ins Internet hochladen

Um Ihre AVCHD-Filme auf YouTube oder Facebook hochzuladen, müssen Sie sie konvertieren. Diese Konvertierung kann im Camcorder selbst vorgenommen werden oder mit einem Computer unter Verwendung der mitgelieferten Software **VideoBrowser**.

MP4-Filme als solche brauchen nicht im Camcorder oder Computer konvertiert zu werden. Sie können Ihre MP4-Filme (und Fotos) mithilfe der mitgelieferten Software **ImageBrowser EX** (📖 158) von einem Computer aus ins Internet stellen.

### Installation

Installieren Sie die Software, bevor Sie den Camcorder zum ersten Mal an einen Computer anschließen. Beachten Sie bei der Installation der im Lieferumfang enthaltenen PIXELA-Software die Startanleitung (beiliegendes Faltblatt) und befolgen Sie die Anweisungen im Software-Handbuch (PDF-Datei).

### Konvertierung von Szenen aus der Indexansicht [AVCHD Filme] in Standardauflösung

---

Betriebsarten:



- 1 **Betreiben Sie den Camcorder mit dem Kompakt-Netzgerät.**
- 2 **Vergewissern Sie sich, dass eine Speicherkarte mit ausreichend Speicherplatz in den Speicherkartensteckplatz eingesetzt ist.**
- 3 **Öffnen Sie die Indexansicht [AVCHD Filme].**
  - Vergewissern Sie sich, dass Sie die Registerkarte  (interner Speicher) gewählt haben.
  - Bewegen Sie zum Konvertieren aller Szenen, die an einem bestimmten Datum aufgezeichnet wurden, den Finger nach links oder rechts, bis das gewünschte Datum in der Titelleiste eingeblendet wird.

**4 Berühren Sie [Bearbeiten] ➤ [Konvert. HD➔SD (📺 ➔ 📀)] und wählen Sie eine der Optionen zum Konvertieren von mehreren Szenen.**

- Sie können alle Szenen konvertieren, die an dem auf der Steuertaste gezeigten Datum aufgenommen wurden, einzelne Szenen zum Konvertieren auswählen oder alle Szenen konvertieren.
- Führen Sie bei Auswahl von [Auswählen] die unten beschriebenen Schritte zum Auswählen der einzelnen Szenen zum Konvertieren aus.

**5 Prüfen Sie die Konvertierungseinstellungen und berühren Sie [Weiter].**

- Wenn eine Urheberrechtsmitteilung angezeigt wird, lesen Sie diese sorgfältig und berühren Sie [OK], wenn Sie zustimmen.
- Bevor Sie [Weiter] berühren, können Sie [↵] berühren, um die Einstellungen für die Konvertierung wie folgt zu ändern.

**6 Berühren Sie [START] zum Konvertieren der Szenen.**

- Bevor Sie [START] berühren, können Sie [👉] berühren, um die konvertierten SD-Filme zu verzieren (📖 78), oder [🔊] berühren, um die Lautstärke (📖 60) und die Balance der Hintergrundmusik (📖 88) einzustellen.
- Sie können die Szenen auch während der Konvertierung verzieren.
- Berühren Sie [STOP], wenn Sie den laufenden Vorgang abbrechen wollen.

**7 Wenn die Konvertierung beendet ist, wird ein Bestätigungsbildschirm angezeigt.**

**Auswählen einzelner Szenen (Schritt 4)**

**1 Berühren Sie die Szenen, die Sie konvertieren möchten.**

- Auf den ausgewählten Szenen wird ein Haken ✓ angezeigt. Die Anzahl der ausgewählten Szenen wird neben dem Symbol  angezeigt.
- Berühren Sie eine ausgewählte Szene, um den Haken zu entfernen. Um alle Haken gleichzeitig zu entfernen, berühren Sie [Alle entfernen] ➤ [Ja].

**2 Nachdem Sie alle gewünschten Szenen ausgewählt haben, berühren Sie [Ausführen].**



## Auswählen der Bitrate (Schritt 5)

Mit einer höheren Bitrate wird die Videoqualität der konvertierten Szenen verbessert. Dateien mit einer geringeren Bitrate sind hingegen kleiner und lassen sich dadurch schneller hochladen.

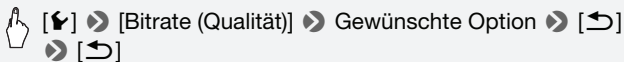

## Automatisches Teilen von Szenen (Schritt 5)

Wenn Sie eine lange Szene konvertieren, können Sie diese mit dem Camcorder in 10minütige SD-Filme teilen, um das Hochladen zu erleichtern.

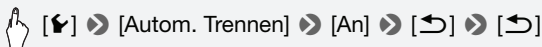

## Konvertieren von Szenen aus einer Story nach Bewertung in Standardauflösung

Betriebsarten:





- 1 Öffnen Sie die Galerie und bringen Sie die gewünschte Story nach vorne.

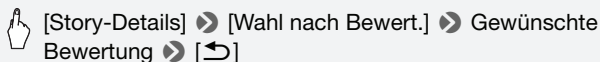

- Vergewissern Sie sich, dass Sie die Registerkarte  (eingebauter Speicher) gewählt haben.
- 2 Wählen Sie die Bewertung der Storys aus, die Sie konvertieren möchten.



- 3 Berühren Sie [Story bearbeiten] ➤ [Konvert. HD➔SD ()] und setzen Sie die Konvertierung in die Standardauflösung mit Schritt 5 des oben beschriebenen Vorgangs fort. ( 152).

## HINWEISE

- **Informationen zum Konvertieren von Szenen aus einer Story:**
  - Alle Szenen werden zu einem einzigen konvertierten SD-Film zusammengefasst.
  - Wenn der konvertierte SD-Film zu groß ist, wird er in kleinere, 10 Minuten lange Filme aufgeteilt.
  - Die maximale Wiedergabezeit der zu konvertierenden Szenen beträgt 12 Stunden.

## Anschließen an einen Computer und Hochladen von Videos

---

### Betriebsarten:



- 1 Schließen Sie den Camcorder über das mitgelieferte USB-Kabel an den Computer an.

Anschluss -①. Siehe *Anschlussdiagramme* ( 132).

- 2 Wählen Sie [Alle (nur für PC)].

- 3 VideoBrowser startet automatisch.

Klicken Sie im Menü auf das Symbol YouTube und folgen Sie den Anweisungen der Software, um Ihre SD-Filme ins Internet hochzuladen. Wenn Sie weitere Informationen über die Verwendung der Software benötigen, klicken Sie auf , um das Software-Handbuch (PDF-Datei) zu öffnen.

## WICHTIG

- Öffnen Sie nicht die Abdeckung des Speicherkartensteckplatzes und entfernen Sie nicht die Speicherkarten, während der Camcorder an den Computer angeschlossen ist.
- Beachten Sie folgende Vorsichtsmaßnahmen, wenn die ACCESS-Anzeige leuchtet oder blinkt. Anderenfalls können Daten dauerhaft verloren gehen.
  - Öffnen Sie nicht die Abdeckung des Speicherkartensteckplatzes.
  - Trennen Sie nicht das USB-Kabel.
  - Trennen Sie das Kompakt-Netzgerät nicht und schalten Sie den Camcorder oder den Computer nicht aus.

## HINWEISE

- Die Dauer der Konvertierung entspricht in etwa der gesamten Wiedergabezeit der konvertierten Szenen. Da dies in den meisten Fällen schneller ist als eine Konvertierung auf einem Computer, empfehlen wir die Konvertierung der Szenen auf dem Camcorder.
- Wenn die Dateinummerierung beim Höchstwert (📖 190) ist, können Filme nicht konvertiert werden.
- Sie können die konvertierten SD-Filme in der Indexansicht [SD-Filme] auf der Speicherkarte prüfen und wiedergeben.

## Hochladen von Videos mit einer Eye-Fi Karte

---

Wenn Sie eine Eye-Fi-Karte verwenden, können Sie die Filme automatisch auf die gewünschte Video-Website hochladen. Dazu müssen Sie die mit der Eye-Fi-Karte gelieferte Software installiert und alle notwendigen Konfigurationen eingestellt haben. Weitere Informationen finden Sie in der Bedienungsanleitung der Eye-Fi-Karte. Bitte beachten Sie auch, dass nicht alle Eye-Fi-Karten AVCHD-Filme hochladen können. Überprüfen Sie die Kompatibilität im Voraus. Lesen Sie vor Benutzung einer Eye-Fi-Karte den Abschnitt WICHTIG.

Betriebsarten:



## 1 Setzen Sie die Eye-Fi-Karte in den Speicherkartensteckplatz ein und vergewissern Sie sich, dass auf der Speicherkarte genügend Platz verfügbar ist.

Für MP4-Filme ist Schritt 2 nicht notwendig. In einem konfigurierten Netzwerk beginnt das Hochladen ins Internet automatisch.

## 2 Konvertieren Sie die gewünschten Filme (📖 151).

- In einem konfigurierten Netzwerk beginnt das Hochladen ins Internet automatisch.
- Der Status der kabellosen Kommunikation wird durch das Eye-Fi-Symbol wie folgt angezeigt:
  - 📶 (ausgegraut) Verbindung nicht hergestellt
  - 📶 (weiß, blinkend) Verbindung wird hergestellt; 📶 (weiß, stetiges Leuchten) Kabelloses Hochladen im Standby-Modus
  - 📶 (bewegt) Kabelloses Hochladen wird durchgeführt
  - 📶 [Eye-Fi Kommunikation] ist auf [OFF Aus] gestellt
  - 📶 Kabelloses Hochladen vom Camcorder gestoppt (📖 208)
  - 📶 Fehler beim Lesen von der Eye-Fi-Karte (📖 206)

### ! WICHTIG

#### Benutzen einer Eye-Fi Karte

- Es wird nicht garantiert, dass die Funktionen der Eye-Fi-Karte (einschließlich kabelloser Übertragung) vom vorliegenden Produkt unterstützt werden. Bei Problemen mit der Eye-Fi-Karte wenden Sie sich bitte an den Kartenhersteller. Bitte beachten Sie auch, dass zur Verwendung einer Eye-Fi-Karte in bestimmten Ländern oder Regionen eine Zulassung notwendig ist. Ohne Zulassung ist die Verwendung der Karte nicht gestattet. Bei Unklarheiten, ob die Karte zur Verwendung in einem bestimmten Land zugelassen ist, informieren Sie sich bitte beim Kartenhersteller.
- Verwenden Sie Eye-Fi-Karten nicht in Flugzeugen und an anderen Orten, an denen kabellose Kommunikation verboten ist. Nehmen Sie in diesen Fällen die Eye-Fi-Karte vorher aus dem Camcorder.

## HINWEISE

- Je nach der Datenmenge und der Geschwindigkeit der kabellosen Netzwerkverbindung kann das Hochladen von Videodateien einige Zeit dauern. Falls die kabellose Verbindung zu schwach ist, kann der Vorgang fehlschlagen und die Videodateien werden als nicht erfolgreiche Uploads vermerkt.
  - **Stromsparen beim Benutzen einer Eye-Fi-Karte:**
    - Bei der kabellosen Kommunikation wird mehr Akkuenergie verbraucht als normalerweise. Wir empfehlen, den Camcorder mit dem Kompakt-Netzgerät zu betreiben.
    - Während der kabellosen Übertragung ist die Automatische Abschaltfunktion des Camcorders deaktiviert.
  - Während der Benutzung einer Eye-Fi-Karte kann die ACCESS-Lampe von Zeit zu Zeit blinken.
  - Die kabellose Datenübertragung mit einer Eye-Fi-Karte ist nur im Wiedergabemodus möglich. Eine laufende kabellose Übertragung wird abgebrochen, wenn der Camcorder in den Aufnahmemodus geschaltet wird.
  - **HFR38 / HFR37 / HFR36** Die kabellose Kommunikation über die Eye-Fi-Karte ist nicht verfügbar, wenn Sie die kabellosen Funktionen des Camcorders nutzen.
  - Sie können die kabellose Kommunikation mit der Einstellung   [Eye-Fi Kommunikation]\* deaktivieren.
  - Wenn der LOCK-Schalter an der Eye-Fi-Karte auf Schreibschutz gestellt ist, können Sie die kabellose Kommunikation nicht ein- und ausschalten und das Statussymbol wechselt auf . Um die kabellose Kommunikation verwenden zu können, darf sich der Schalter der Eye-Fi-Karte nicht in der LOCK-Stellung befinden.
- \* Diese Menüoption erscheint nur, wenn Sie eine Eye-Fi-Karte verwenden.

## Hochladen von MP4-Filmen und Fotos ins Internet

Mit der zur Verfügung gestellten Software **ImageBrowser EX** können Sie von Ihrem Computer MP4-Filme auf YouTube und Fotos auf Facebook hochladen. Darüber hinaus können Sie **CANON IMAGE GATEWAY\*** verwenden, um Video-Podcasts, Fotoalben und vieles mehr zu erstellen.

\* Dieser Service steht nicht in allen Ländern/Regionen zur Verfügung.

### Installation

Installieren Sie die Software, bevor Sie den Camcorder zum ersten Mal an den Computer anschließen. Die Software ist mit Computern kompatibel, auf denen Windows- oder Mac-Betriebssysteme laufen. Siehe *MP4-Filme und Fotos speichern (Windows/Mac OS)* (📖 140).

### Anschließen an einen Computer und Hochladen von Aufnahmen

---

Einzelheiten hierzu finden Sie in den betreffenden Abschnitten des 'ImageBrowser EX Benutzerhandbuchs' (PDF-Datei).

COPY



HFR38 / HFR37 / HFR36

# Kabellose Funktionen

Dieses Kapitel enthält Informationen über die Bedienung der Wi-Fi Funktionen Ihres Camcorders, angefangen mit den erforderlichen Netzwerkeinstellungen zum Hinzufügen des Geräts zu einem bestehenden Wi-Fi-Netzwerk.

## Einführung in Wi-Fi

Die Wi-Fi Funktionen des Camcorders gestatten es Ihnen, Dateien kabellos zu verschicken, so dass Sie keinen Ärger mehr mit Verkabelungen haben. Sie können den Camcorder über einen Zugangspunkt mit einem Wi-Fi Netzwerk (W-LAN) verbinden (Infrastruktur-Modus) oder ohne Verwendung eines kabellosen Zugangspunktes direkt an ein iOS-Gerät\* anschließen (Ad-hoc-Verbindung). Welche Schritte Sie dazu ausführen müssen, hängt davon ab, wie Sie Ihre Aufnahmen verwenden möchten. Eine Definition der häufigsten Ausdrücke dieses Kapitels finden Sie im *Glossar* (📖 180).

\* "iOS-Gerät" bezeichnet in dieser Anleitung allgemein iOS-Geräte mit der Möglichkeit der kabellosen Datenübertragung.

### Kabellose Verbindung

Infrastruktur-Modus

Schließen Sie den Camcorder an einen Zugangspunkt eines Wi-Fi-Netzwerks an (📖 161). Verwenden Sie diese Verbindung, wenn Sie vorhaben, Ihre Aufnahmen auf einem Computer oder FTP-Server zu speichern (📖 167) und dann Videos auf YouTube oder Facebook hochzuladen (📖 172).

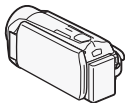

Zugangspunkt

Computer

Schließen Sie den Camcorder an ein iOS-Gerät an (📖 174). Verwenden Sie diese Verbindungsart, wenn Sie vorhaben, von unterwegs Videos auf YouTube oder Facebook hochzuladen (📖 172).

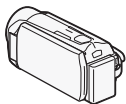

iOS-Gerät

Schließen Sie den Camcorder an einen Zugangspunkt eines Wi-Fi-Netzwerks an (📖 161). Verwenden Sie diese Verbindung, wenn Sie vorhaben, Ihre Videos auf einem DLNA-kompatiblen Fernsehgerät (📖 177) abzuspielen, das über ein LAN-Kabel mit dem Netzwerk verbunden ist.

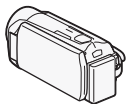

LAN-Kabel



Zugangspunkt

HD-Fernsehgerät

### Informationen zum W-LAN-Standard des Camcorders

Der Wi-Fi-Standard des Camcorders entspricht dem Standard IEEE 802.11b/g/n und hat eine Frequenz von 2,4 GHz. Damit beträgt die maximale Datenrate 11 Mbit/s für IEEE 802.11b, 54 Mbit/s für IEEE 802.11g und 150 Mbit/s für IEEE 802.11n. Bitte beachten Sie, dass dies theoretische Werte sind und die tatsächlichen Datenraten abweichen können.

### **i** HINWEISE

- Solange die kabellosen Funktionen genutzt werden, wird die automatische Abschaltfunktion des Camcorders ausgeschaltet.



## Anschließen an ein Wi-Fi-Netzwerk

Das kabellose Verbinden des Camcorders mit einem Wi-Fi-Netzwerk über einen Zugangspunkt (W-LAN-Router) wird üblicherweise als Infrastrukturmodus bezeichnet. Wenn Ihr W-LAN-Router Wi-Fi-Protected Setup (WPS) unterstützt, sind Einrichtung und Konfiguration einfach. Einzelheiten finden Sie weiter unten unter *Wi-Fi Protected Setup*. Wenn Ihr W-LAN-Router WPS nicht unterstützt oder wenn Sie die Konfiguration manuell vornehmen möchten, finden Sie weitere Einzelheiten unter *Manual Setup* (📖 164).

Nehmen Sie auch die Bedienungsanleitung Ihres W-LAN-Routers und der anderen Geräte, die Sie benutzen, zur Hilfe.

### Allgemeine Anforderungen

- Ein korrekt konfiguriertes Wi-Fi-Netzwerk oder ein Hotspot, der den Standard 802.11b/g/n verwendet



### ✓ ÜBERPRÜFEN SIE

- Bei Benutzung eines ungeschützten Wi-Fi-Netzwerks besteht die Möglichkeit, dass Ihre Dateien und Daten nicht autorisierten Dritten zugänglich werden. Beachten Sie die damit verbundenen Risiken.

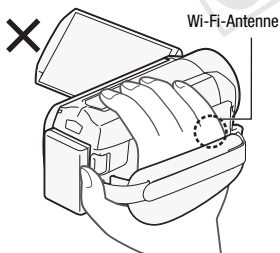

- Decken Sie mit Ihrer Hand oder einem anderen Gegenstand nicht die rechte Seite des Camcorders ab, wenn Sie die Wi-Fi-Funktionen des Camcorders benutzen. Die Wi-Fi-Antenne befindet sich auf der rechten Seite und das Abdecken kann zu einer Störung bei der Übertragung der Signale führen.

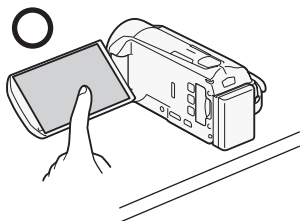

Stellen Sie den Camcorder wie dargestellt auf einen Tisch oder eine ähnliche Fläche, um die Wi-Fi-Funktionen zu verwenden.

Betriebsarten:



## Wi-Fi Protected Setup (WPS)

Um WPS zum Herstellen einer Verbindung über den Infrastruktur-Modus zu nutzen, vergewissern Sie sich, dass Ihr W-LAN-Router das WPS-Logo trägt, gekennzeichnet ist. Wenn Ihr W-LAN-Router eine WPS-Taste hat, ist das Einrichten einfach und vollautomatisch. Einige W-LAN-Router, die WPS unterstützen, haben keine gesonderte Taste, sondern verwenden stattdessen einen PIN-Code. Im Folgenden wird das Vorgehen für beide Fälle erläutert. Zum Einrichten mit einem PIN-Code müssen Sie wissen, wie Sie die WPS-Funktion des W-LAN-Routers aktivieren. Verwenden Sie die virtuelle Tastatur (📖 93), um Text für die einzelnen Einstellungen einzugeben.



- 1 Versetzen Sie den Camcorder in den Wiedergabemodus und drücken Sie dann **HOME** .

## 2 Richten Sie einen neuen Anschlusspunkt ein.



[Wi-Fi] ➤ [Wi-Fi-Einrichtung] ➤  
[Netzwerkeinrichtung] ➤ Gewünschter Anschlusspunkt  
([1] bis [3]) ➤ [Neuen ZP einrichten]\* ➤ [WPS:  
Taste] oder [WPS: PIN-Code]

\* Um die Einstellungen eines bestehenden Anschlusspunkts zu ersetzen, berühren Sie stattdessen [Bearbeiten] und ändern dann die Einstellungen manuell. Um die Einstellungen zu löschen, berühren Sie [Löschen] und dann [Ja].

- Sie können für den Infrastrukturmodus bis zu drei Anschlusspunkte einstellen ([1] bis [3]). Nachdem die Einrichtung abgeschlossen ist, können Sie dasselbe Wi-Fi-Netzwerk verwenden, ohne weitere Einstellungen vorzunehmen.

## 3 Einrichten mittels WPS-Taste: Halten Sie die WPS-Taste auf Ihrem W-LAN-Router gedrückt.

**Einrichten mittels WPS PIN-Code: Auf dem Bildschirm des Camcorders wird ein PIN-Code angezeigt. Geben Sie diesen in den Konfigurationsbildschirm Ihres W-LAN-Routers ein.**

In den meisten Fällen ist der Konfigurationsbildschirm des W-LAN-Routers über Ihren Webbrowser zugänglich. Einzelheiten zum Aktivieren des Wi-Fi Protected Setup finden Sie in der Bedienungsanleitung Ihres W-LAN-Routers.

## 4 Berühren Sie innerhalb von 2 Minuten [OK] auf dem Display des Camcorders.

Sie können [Stopp] und dann [OK] berühren, um das Einrichten des Wi-Fi Protected Setup während des Vorgangs zu unterbrechen.

## 5 Berühren Sie [Automatik], um automatisch eine IP-Adresse zuweisen zu lassen.

- Wenn Sie die IP-Adresse manuell zuweisen möchten, berühren Sie [Manuell] und gehen Sie wie weiter unten unter *Manuelles Zuweisen einer IP-Adresse* beschrieben vor.
- Ein Bildschirm zum Testen der Einstellungen wird angezeigt.

## 6 Wählen Sie, ob die Einstellungen geprüft werden sollen.

- Sie können [Aktuelle Einrichtung prüfen] berühren, um die Netzwerkeinstellungen zu überprüfen.
- Wenn Sie [Ja] berühren, wird ein Test der Einstellungen durchgeführt und ein Bestätigungsbildschirm erscheint. Berühren Sie [OK].

## 7 Speichern Sie die Einstellungen des Anschlusspunkts.

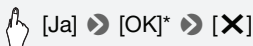

- \* Nachdem Sie [OK] berührt haben, können Sie die Netzwerkeinstellungen überprüfen. Berühren Sie [Wi-Fi-Einrichtung] ➤ [Aktuelle Einrichtung prüfen] ➤ Gewünschter Anschlusspunkt (([1] 1) bis ([1] 3)) ➤ [▼] oder [▲] ➤ [↶] drei Mal, wenn Sie den Vorgang abgeschlossen haben.

## Manuelles Zuweisen einer IP-Adresse (Schritt 5)

Nachdem Sie in Schritt 5 [Manuell] berührt haben, gehen Sie wie folgt vor:

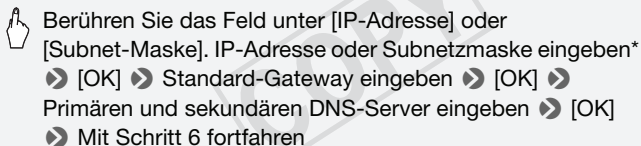

- \* Es wird eine Schnittstelle angezeigt, die einer virtuellen Tastatur für Textfelder (📖 93) ähnelt, jedoch nur die für diesen Schritt notwendigen Tasten enthält.

## Manuelle Einrichtung

Führen Sie diesen Vorgang aus, um Ihren Camcorder kabellos an den W-LAN-Router anzuschließen (und den Infrastruktur-Modus zu benutzen), wenn Ihr Router WPS nicht unterstützt, wenn Sie die Konfigurationseinstellungen manuell vornehmen möchten oder wenn der Netzwerkname Ihres W-LAN-Routers (SSID) nicht erkannt wird, weil die Stealth-Funktion aktiviert ist.

Verwenden Sie die virtuelle Tastatur (📖 93), um Text für die einzelnen Einstellungen einzugeben.

## ÜBERPRÜFEN SIE

- Informieren Sie sich im Vorfeld über den Verschlüsselungsschlüssel und andere Einstellungen des W-LAN-Routers. Sie finden diese auf dem Konfigurationsbildschirm des W-LAN-Routers oder können sie vom Netzwerk-Administrator erfragen.
- 1 **Versetzen Sie den Camcorder in den Wiedergabemodus und drücken Sie dann **[HOME]**.**
  - 2 **Richten Sie einen neuen Anschlusspunkt ein.**

 [(¶) Wi-Fi] ➤ [Wi-Fi-Einrichtung] ➤ [Netzwerkeinrichtung] ➤ Gewünschter Anschlusspunkt [(¶) 1] bis [(¶) 3] ➤ [Neuen ZP einrichten]\* ➤ [Manuelle Einrichtung]

- \* Um die Einstellungen eines bestehenden Anschlusspunkts zu ersetzen, berühren Sie stattdessen [Bearbeiten] und ändern dann die Einstellungen manuell. Um die Einstellungen zu löschen, berühren Sie [Löschen] und dann [Ja].
- Sie können für den Infrastruktur-Modus bis zu drei Anschlusspunkte einstellen [(¶) 1] bis [(¶) 3]. Nachdem die Einrichtung abgeschlossen ist, können Sie dasselbe Wi-Fi-Netzwerk verwenden, ohne weitere Einstellungen vorzunehmen.
  - Der Camcorder erkennt automatisch verfügbare Wi-Fi-Netzwerke in der Nähe und zeigt ihre SSID an.
- 3 **Berühren Sie **[▲]** oder **[▼]**, um den gewünschten Zugangspunkt einzustellen, und berühren Sie dann **[OK]**.**
- Wi-Fi-Netzwerke mit einer Stealth-Funktion, die ihren Netzwerknamen nicht übertragen, werden vom Camcorder nicht erkannt. Wenn Sie einen solchen Zugangspunkt verwenden wollen, berühren Sie [Manuell eingeben] und gehen Sie wie unter *Manuelles Eingeben eines Zugangspunkts* (📖 166) beschrieben vor.
  - Falls der gewünschte Zugangspunkt geschützt ist, wird das Symbol  neben dem Netzwerknamen angezeigt. Fahren Sie in diesem Fall mit Schritt 4 fort; anderenfalls gehen Sie zu Schritt 5.

**4 Berühren Sie die Steuertaste [Verschlüsselungsschlüssel], um den Verschlüsselungsschlüssel oder das Kennwort des W-LAN-Zugangspunkts einzugeben, und berühren Sie dann [OK].**

- Wenn die Verschlüsselung des Wi-Fi-Zugangspunktes auf WEP eingestellt ist, erscheint der WEP-Indexschlüssel auf dem Bildschirm. Wählen Sie den gleichen Indexschlüssel des Zugangspunkts aus.

**5 Berühren Sie [Automatik], um automatisch eine IP-Adresse zuweisen zu lassen.**

- Wenn Sie die IP-Adresse manuell zuweisen wollen, berühren Sie [Manuell] und gehen Sie wie unter *Manuelles Zuweisen einer IP-Adresse* (📖 164) beschrieben vor.
- Ein Bildschirm zum Testen der Einstellungen wird angezeigt.

**6 Wählen Sie, ob die Einstellungen geprüft werden sollen.**

- Sie können [Aktuelle Einrichtung prüfen] berühren, um die Netzwerkeinstellungen zu überprüfen.
- Wenn Sie [Ja] berühren, wird ein Test der Einstellungen durchgeführt und ein Bestätigungsbildschirm erscheint. Berühren Sie [OK].

**7 Speichern Sie die Einstellungen des Anschlusspunkts.**

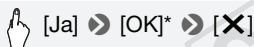

- \* Nachdem Sie [OK] berührt haben, können Sie die Netzwerkeinstellungen überprüfen. Berühren Sie [Wi-Fi-Einrichtung] ➤ [Aktuelle Einrichtung prüfen] ➤ Gewünschter Anschlusspunkt ([📶] 1 bis [📶] 3) ➤ [▼] oder [▲] ➤ [↩] drei Mal, wenn Sie den Vorgang abgeschlossen haben.

**Manuelles Eingeben eines Zugangspunkts (Schritt 3)**

Geben Sie die Details des W-LAN-Zugangspunkts ein.

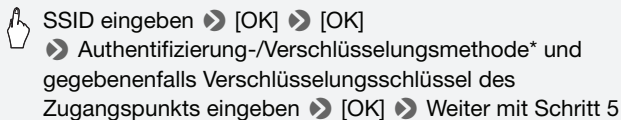

- \* Wenn Sie [Offen] wählen, können Sie [Keine Verschlüsselung] oder [WEP] wählen. Wenn Sie [Offen], ➤ [WEP] oder [WEP-Schlüssel] wählen, müssen Sie den WEP-Indexschlüssel angeben.

## HINWEISE

- Die verfügbaren Funktionen und die Einrichtungsmethode hängen von den Spezifikationen und Eigenschaften des jeweiligen Wi-Fi-Netzwerks ab.
- Solange kabellose Funktionen genutzt werden, ist die kabellose Kommunikation mit einer Eye-Fi-Karte nicht möglich.

## Übertragen von Daten an einen Computer oder FTP-Server

Sie können Aufnahmen kabellos direkt auf einen Computer, auf dem die mitgelieferte Software **Network Utility** ausgeführt wird (nur Windows), oder an einen FTP-Server übertragen. Legen Sie zuerst fest, wohin die Dateien übertragen werden sollen (Dateiübertragungsziel) und übertragen Sie dann die Dateien. Wenn Sie Dateien auf einen Computer übertragen, auf dem **Network Utility** ausgeführt wird, haben Sie außerdem die Möglichkeit, die Dateien auf YouTube oder Facebook hochzuladen ( 172).



## ÜBERPRÜFEN SIE

- Falls Sie es noch nicht getan haben, schließen Sie zuvor die Konfiguration des Wi-Fi-Netzwerks ab ( 161).

## Allgemeine Anforderungen

Für Computer mit Windows-Betriebssystem:

- Ein korrekt mit demselben Netzwerk wie der Camcorder verbundener Computer, auf dem die mitgelieferte Software **Network Utility** korrekt installiert, konfiguriert und ausgeführt ist (  erscheint im Anzeigebereich, abhängig von Ihrem Betriebssystem). **Network Utility** wird automatisch installiert, nachdem Sie **VideoBrowser** installiert haben. Einzelheiten zur Software finden Sie im Handbuch 'Network Utility Software Guide' (PDF-Datei auf der PIXELA-CD-ROM, im Ordner \Network Utility\Manual\German).

Für FTP-Server:

- Ein korrekt konfigurierter FTP-Server, zum Beispiel ein Macintosh-Computer oder eine NAS-Festplatte (Network Attached Storage). Beim manuellen Einrichten müssen Sie IP-Adresse, Port, Benutzername, Kennwort und Dateiübertragungsziel eingeben.

Betriebsarten:



### Einrichten des Dateiübertragungsziels für Windows-Computer

---

- 1 **Betreiben Sie den Camcorder mit dem Kompakt-Netzgerät.**
- 2 **Versetzen Sie den Camcorder in den Wiedergabemodus und drücken Sie dann **HOME**.**



### 3 Verbinden Sie den Camcorder mit dem Wi-Fi-Netzwerk.

 [(F)] Wi-Fi ➤ [Wi-Fi-Einrichtung] ➤  
[Übertragungszieleinrichtung] ➤ [Computer (Network  
Utility)] ➤ [↵]\* ➤ Gewünschter Anschlusspunkt\*\* ➤  
[OK]\*\*

\* Dieser Schritt ist nicht notwendig, wenn das Dateiübertragungsziel nicht festgelegt ist.

\*\* Dieser Schritt ist nicht notwendig, wenn nur ein Anschlusspunkt erkannt wird.

- Wählen Sie den Anschlusspunkt entsprechend dem Wi-Fi-Netzwerk, an das auch der Computer mit Network Utility angeschlossen ist.
- Falls auf mehreren an das Netzwerk angeschlossenen Computern Network Utility ausgeführt wird, erscheint ein Auswahlbildschirm. Fahren Sie in diesem Fall mit Schritt 4 fort; anderenfalls gehen Sie zu Schritt 5.

4 Berühren Sie [▲] oder [▼], um den Computer auszuwählen, der für das kabellose Übertragen von Dateien aus dem Camcorder verwendet werden soll, und berühren Sie dann [OK].

5 Wenn der Bestätigungsbildschirm angezeigt wird, speichern Sie die Einstellungen des Anschusspunkts.

 [Ja] ➤ [OK] ➤ [X]

### Einrichten des Dateiübertragungsziels für FTP Server

---

1 Versetzen Sie den Camcorder in den Wiedergabemodus und drücken Sie dann (HOME) .

2 Verbinden Sie den Camcorder mit dem Wi-Fi-Netzwerk.

 [(F)] Wi-Fi ➤ [Wi-Fi-Einrichtung] ➤  
[Übertragungszieleinrichtung] ➤ [FTP-Server]

### 3 Geben Sie die Details des FTP-Servers ein.



[F] ➤ Geben Sie die IP Adresse für den [FTP-Server] und [21] für den [Auschluss] ein\*. ➤ [OK] ➤ Geben Sie Benutzernamen und Kennwort ein. ➤ [OK] ➤ Geben Sie [/] für den [Zielordner] ein ➤ [OK]

- \* Es wird eine Schnittstelle angezeigt, die einer virtuellen Tastatur für Textfelder (📄 93) ähnelt, jedoch nur die für diesen Schritt notwendigen Tasten enthält.
- Der Zielordner kann sich, je nach FTP-Server, ändern. Überprüfen Sie die Einstellungen des FTP-Servers.
  - Ein Bestätigungsbildschirm erscheint.

### 4 Speichern Sie die Einstellungen des Anschlusspunkts.



[Ja] ➤ [OK] ➤ [X]

- Bevor Sie [Ja] berühren, können Sie [Aktuelle Einrichtung prüfen] berühren, um die Netzwerkeinstellungen zu überprüfen.

## Übertragen von Aufnahmen

---

### 1 Betreiben Sie den Camcorder mit dem Kompakt-Netzgerät.

Trennen Sie den Camcorder nicht von der Stromquelle und schalten Sie ihn nicht aus, bevor die Übertragung abgeschlossen ist.

### 2 Versetzen Sie den Camcorder in den Wiedergabemodus und drücken Sie dann **[HOME]**.

### 3 Berühren Sie **[Wi-Fi]** und anschließend **[Dateien übertragen]**.

Wenn die Abdeckung des Speicherkartenfachs geöffnet ist, ist diese Option nicht verfügbar. Vergewissern Sie sich, dass die Abdeckung richtig geschlossen ist.

#### 4 Wählen Sie den Speicher mit den Aufnahmen, die Sie per W-LAN übertragen möchten, und berühren Sie [OK].

- Sie können mehr als einen Speicher wählen.
- Berühren Sie [Alle Dateien], um alle Aufnahmen zu übertragen, oder [Neue Dateien], um nur die Aufnahmen zu übertragen, die nicht bereits zu einem früheren Zeitpunkt übertragen wurden.
- Wenn die Verbindung hergestellt ist, beginnt die kabellose Übertragung automatisch.
- Sie können [Stopp] und dann [X] berühren, um die laufende kabellose Übertragung zu unterbrechen.

#### 5 Berühren Sie [OK].

#### WICHTIG

- Öffnen Sie während der kabellosen Übertragung nicht die Abdeckung des Speicherkartensteckplatzes.
- Beachten Sie beim Übertragen von Dateien Folgendes. Anderenfalls wird die Übertragung möglicherweise unterbrochen und unvollständige Dateien verbleiben am Übertragungsziel.
  - Trennen Sie den Camcorder nicht von der Stromquelle, und schalten Sie ihn nicht aus.
  - Ändern Sie den Kameramodus nicht.
- Falls die Dateiübertragung unterbrochen wird, wählen Sie [Neue Dateien] und führen Sie die Übertragung noch einmal aus.
- Falls im Übertragungsziel unvollständige Dateien verbleiben, prüfen Sie den Inhalt und vergewissern Sie sich, dass sie gesichert sind, bevor Sie sie löschen.

## HINWEISE



- Mit **Network Utility** übertragene AVCHD-Filme werden standardmäßig im Ordner [Video] auf dem Computer gespeichert. Wenn Sie **VideoBrowser** nach der Übertragung von AVCHD-Filmen starten, wird der Zielordner automatisch der Bibliothek der Software hinzugefügt.
- Über **Network Utility** übertragene MP4-Filme werden am gleichen Ort wie AVCHD-Filme gespeichert. Wenn Sie den **ImageBrowser EX** nach der Übertragung der MP4-Filme starten, wird der gleiche Zielordner automatisch zum **ImageBrowser EX** hinzugefügt. Wenn Sie den Zielordner in **Network Utility** ändern, bevor die Dateien übertragen werden, nehmen Sie bitte in den **ImageBrowser EX**-Einstellungen die gleichen Änderungen vor.
- Je nach den Einstellungen und der Kapazität des W-LAN-Routers kann das Hochladen von Videodateien eine Zeit dauern.

## Hochladen von Aufnahmen auf YouTube und Facebook

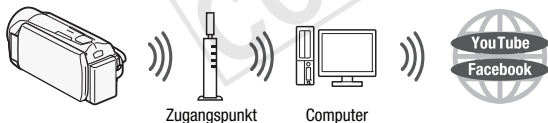
Sie können mit der mitgelieferten Software **Network Utility**, die auf einem Computer mit Windows ausgeführt wird, Filme auf YouTube und Filme und Fotos auf Facebook hochladen.



## ÜBERPRÜFEN SIE

- Falls Sie es noch nicht getan haben, schließen Sie zuvor die Konfiguration des Wi-Fi-Netzwerks ( 161) und die Einrichtung des Dateiübertragungsziels ( 167) ab.

## Allgemeine Anforderungen

- Ein korrekt mit einem Netzwerk verbundener Computer, auf dem die mitgelieferte Software **Network Utility** korrekt installiert, konfiguriert (einschließlich der Einstellungen für Ihr YouTube- bzw. Facebook-Konto) und ausgeführt ist (  erscheint im Anzeigebereich). **Network Utility** wird automatisch installiert, nachdem Sie **VideoBrowser** installiert haben. Einzelheiten zur Software finden Sie im Handbuch 'Network Utility Software Guide' (PDF-Datei auf der PIXELA-CD-ROM, im Ordner \Network Utility\Manual\German).

### Betriebsarten:



\* Fotos können nur auf Facebook hochgeladen werden.

- 1 **Versetzen Sie den Camcorder in den Wiedergabemodus und öffnen die Indexansicht mit den Filmen, die Sie hochladen möchten.**
- 2 **Wählen Sie den Service, auf den Sie die Dateien hochladen möchten.**

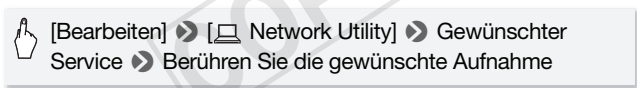

- 3 **Wenn Sie YouTube verwenden, lesen Sie sich die YouTube-Bedingungen sorgfältig durch und berühren Sie [Ich stimme zu], wenn Sie zustimmen.**
- 4 **Berühren Sie den gewünschten Anschlusspunkt, um den Camcorder mit dem Netzwerk zu verbinden, und berühren Sie dann [OK].**

Wenn die Verbindung hergestellt ist oder wenn nur ein Anschlusspunkt eingestellt wurde, beginnt die kabellose Übertragung automatisch. Sie können [Stopp] und dann [X] berühren, um das laufende kabellose Hochladen zu unterbrechen.

- 5 **Berühren Sie [OK].**

## HINWEISE

- Je nach den Einstellungen und der Kapazität des W-LAN-Routers kann das Hochladen von Videodateien eine Zeit dauern.

### Hochladen von Videos mit einem iOS-Gerät

Sie können den Camcorder an ein iOS-Gerät\* anschließen, um Ihre Aufnahmen auf YouTube oder Facebook hochzuladen, selbst wenn Sie sich nicht in Ihrem Heimnetzwerk befinden. Vergewissern Sie sich, dass Sie die Applikation Movie Uploader heruntergeladen haben, die von PIXELA angeboten wird und im App-Store kostenlos erhältlich ist (<http://itunes.com/apps/movieuploader>). Die Wi-Fi-Verbindung zwischen Camcorder und iOS-Gerät wird üblicherweise als bezeichnet. Das bedeutet, dass der Camcorder eine direkte Verbindung zum iOS-Gerät herstellt, ohne einen Zugangspunkt zu nutzen.

\* „iOS-Gerät“ bezeichnet in diesem Text allgemein iOS-Geräte mit der Möglichkeit kabelloser Datenübertragung.



Betriebsarten:



Einrichten einer Wi-Fi-Verbindung (Ad-hoc-Verbindung)

- 1 Versetzen Sie den Camcorder in den Wiedergabemodus und drücken Sie dann **HOME** .

## 2 Richten Sie einen neuen Anschlusspunkt ein.



[Wi-Fi] ➤ [Wi-Fi-Einrichtung] ➤ [Netzwerkeinrichtung]  
➤ [AD HOC] ➤ [Neuen ZP einrichten]\*

\* Um die aktuellen Einstellungen zu ersetzen, berühren Sie stattdessen [Bearbeiten] und ändern dann die Einstellungen manuell. Um die Einstellungen zu löschen, berühren Sie [Löschen] und dann [Ja].

## 3 Geben Sie die Details der Verbindung ein.



Geben Sie die SSID (bis zu 32 Zeichen) und den Kanal Ihrer Wahl ein. ➤ [OK] ➤ Authentifizierungs-/Verschlüsselungsmethode\* und gegebenenfalls den Verschlüsselungsschlüssel eingeben\*\* ➤ [OK]

\* Wenn Sie [Offen] wählen, können Sie [Keine Verschlüsselung] oder [WEP] wählen. Wenn Sie [WEP-Schlüssel] wählen, müssen Sie den WEP-Indextschlüssel angeben.

\*\* Geben Sie den Verschlüsselungsschlüssel Ihrer Wahl ein. Der Verschlüsselungsschlüssel muss einer der Folgenden sein.

- 5 oder 10 alphanumerische Zeichen
- 10 oder 26 Hexadezimalzeichen (0-9, A-F)

## 4 Berühren Sie [Automatik], um automatisch eine IP-Adresse zuweisen zu lassen.

## 5 Berühren Sie [Nein].

- Sie können [Aktuelle Einrichtung prüfen] berühren, um die Netzwerkeinstellungen zu überprüfen.

## 6 Speichern Sie die Einstellungen des Anschlusspunkts.



[Ja] ➤ [OK] ➤ [X]

## HINWEISE

- Wenn Sie versuchen, die Einstellungen zu testen und der Camcorder in der Lage ist, ein Wi-Fi-Signal zu senden, wird auch dann eine Nachricht angezeigt, dass die Verbindung erfolgreich hergestellt wurde, wenn der Camcorder keine Verbindung zu dem iOS-Gerät hergestellt hat.

- 1 Camcorder: Versetzen Sie den Camcorder in den Wiedergabemodus und drücken Sie dann [HOME] .**
- 2 Camcorder: Wählen Sie die Ad-hoc-Wi-Fi-Verbindung.**



\* Wenn die Abdeckung des Speicherkartenfachs geöffnet ist, ist diese Option nicht verfügbar. Vergewissern Sie sich, dass die Abdeckung richtig geschlossen ist.

- 3 Camcorder: Berühren Sie [OK].**  
Der Camcorder wird als Medienserver verbunden.
- 4 iOS-Gerät: Berühren Sie [Einstellungen] > [Wi-Fi] und aktivieren Sie Wi-Fi.**  
Eine Liste aktiver Netzwerke wird angezeigt.
- 5 iOS-Gerät: Wählen Sie im Auswahlbildschirm der Netzwerke das Netzwerk, das im Camcorder eingestellt ist. Fall notwendig, geben Sie das Passwort ein und berühren Sie dann [Join].**  
Neben dem gewählten Netzwerk erscheint ein Haken.
- 6 iOS-Gerät: Verwenden Sie die App Movie Uploader, um die Filme vom Camcorder hochzuladen.**  
Einzelheiten über den Movie Uploader finden Sie unter <http://www.pixela.co.jp/oem/canon/e/movieuploader/> (nur Englisch)
- 7 Camcorder: Wenn Sie fertig sind, berühren Sie [Ende], um die Wi-Fi-Verbindung zu beenden.**

### WICHTIG

- Öffnen Sie während der kabellosen Verbindung nicht die Abdeckung des Speicherkartensteckplatzes.

### HINWEISE

- Je nach den Einstellungen und der Kapazität des W-LAN-Routers kann das Hochladen von Videodateien eine Zeit dauern.
- Das obige Vorgehen kann je nach der von Ihnen verwendeten Version der iOS unterschiedlich sein.



## Kabellose Wiedergabe auf einem DLNA-kompatiblen Gerät

Wenn sich in Ihrem Heimnetzwerk ein DLNA-kompatibles Wiedergabegerät wie ein HD-Fernsehgerät befindet, können Sie Ihre Aufnahmen\* kabellos ansehen. In diesem Fall fungiert der Camcorder als digitaler Medienserver (DMS) und das HD-Fernsehgerät als digitaler Medienplayer (DMP). Vom HD-Fernsehgerät aus können Sie mühelos Ihre Aufnahmen im Camcorder suchen und wiedergeben.

\* Viele DLNA-Player unterstützen keine Wiedergabe von MP4-Filmen.

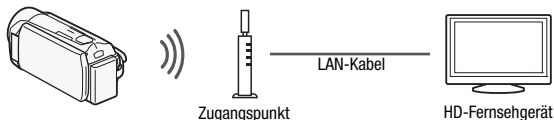

### ÜBERPRÜFEN SIE

- Falls Sie es noch nicht getan haben, schließen Sie zuvor die Konfiguration des Wi-Fi-Netzwerks ab ( 161).

### Allgemeine Anforderungen

- Ein HD-Fernsehgerät oder anderer Medienplayer, der als digitaler DLNA-Medienplayer (DMP) zertifiziert, ordnungsgemäß konfiguriert und an das Netzwerk angeschlossen ist. Wir empfehlen ein LAN-Kabel, um das HD-Fernsehgerät oder den Medienplayer anzuschließen. Sehen Sie nach, ob das HD-Fernsehgerät das Logo für DLNA-Zertifizierung trägt, und schlagen Sie Einzelheiten zum Anschließen an das Netzwerk in der Bedienungsanleitung des HD-Fernsehgeräts nach.



Betriebsarten:



- 1 Versetzen Sie den Camcorder in den Wiedergabemodus und drücken Sie dann **(HOME)**.

- 2 **Camcorder: Berühren Sie [(Wi-Fi)] und dann [DLNA-Medienserver].**
  - Wenn die Abdeckung des Speicherkartenfachs geöffnet ist, ist diese Option nicht verfügbar. Vergewissern Sie sich, dass die Abdeckung richtig geschlossen ist.
  - Wenn nur ein Anschlusspunkt eingerichtet ist, wird die kabellose Verbindung hergestellt. Fahren Sie mit Schritt 4 fort.
- 3 **Camcorder: Berühren Sie den gewünschten Anschlusspunkt und berühren Sie dann [OK].**
- 4 **Digitaler DLNA-Medienplayer: Wählen Sie Ihr Camcorder-Modell aus der Liste und geben Sie dann Ihre Aufnahmen wieder.**
  - Während der Verbindung blinkt die ACCESS-Lampe.
  - Einzelheiten über das Vorgehen finden Sie in der Bedienungsanleitung des DLNA-Geräts.
- 5 **Geben Sie die Videos aus dem angezeigten Ordner wieder (eingebauter Speicher oder Speicherkarte).**
- 6 **Camcorder: Wenn Sie die Wiedergabe abgeschlossen haben, berühren Sie [Ende], um die Wi-Fi-Verbindung zu beenden.**

### Wenn die Wiedergabe nicht flüssig läuft

Wenn die Videowiedergabe nicht flüssig läuft, können Sie das Video in der Standardauflösung wiedergeben.

- 1 Drücken Sie **[HOME]**.
- 2 Aktivieren Sie die Konvertierung in die Standardauflösung.



[(Wi-Fi)] ➤ [An] ➤ [Aus] ➤ [DLNA-Medienserver]

- Berühren Sie [Aus], wenn Sie Ihre Filme als AVCHD abspielen möchten.

## WICHTIG

- Öffnen Sie während der kabellosen Verbindung nicht die Abdeckung des Speicherkartensteckplatzes.

## HINWEISE

- Je nach den Einstellungen und der Kapazität des W-LAN-Routers erscheint die Wiedergabe möglicherweise nicht gleichmäßig. Versuchen Sie in diesem Fall Folgendes:
  - Entfernen Sie zwischen dem Camcorder und dem kabellosen Zugangspunkt alle Gegenstände, die das kabellose Signal stören könnten.
  - Stellen Sie den Camcorder näher an den kabellosen Zugangspunkt.
  - Schalten Sie die Wi-Fi-Funktionen anderer kabelloser Geräte aus, mit Ausnahme des DLNA-kompatiblen Geräts, das zur Wiedergabe benutzt wird.
  - Schalten Sie den kabellosen Zugangspunkt auf IEEE802.11n und aktivieren Sie die Channel Bonding. Einzelheiten finden Sie in der Bedienungsanleitung.

Sollte dies zu keiner Verbesserung bei der Wiedergabe führen, kann die Ursache an den besonderen Bedingungen des Umfeldes liegen.

Verwenden Sie das mitgelieferte HDMI-Kabel, um den Camcorder an das Gerät anzuschließen.

## **Glossar**

Im Folgenden finden Sie eine Erläuterung einiger Grundbegriffe, die in diesem Abschnitt häufig genannt sind. In den Dokumenten für Ihren W-LAN-Router ist möglicherweise ebenfalls ein Glossar enthalten, das Sie benutzen können.

### **Ad-hoc-Verbindung**

Eine direkte Wi-Fi-Verbindung zwischen zwei Geräten ohne Verwendung eines Zugangspunkts.

### **DLNA**

Digital Living Network Alliance. Ein Standard für einfache Kommunikation und die Übermittlung von Inhalten zwischen elektronischen Haushaltsgeräten, Computern und mobilen Geräten innerhalb eines Heimnetzwerks.

### **FTP-Server**

Ein FTP-Server ist eine auf einem Computer ausgeführte Anwendung, mit deren Hilfe Benutzer Dateien auf den Computer übertragen und von diesem verschicken können.

### **Infrastruktur-Modus**

Eine Wi-Fi-Verbindung, in der Geräte über einen Zugangspunkt miteinander verbunden sind.

### **IP-Adresse**

Eine eindeutige Nummer, die jedem der an das Netzwerk angeschlossenen Geräte zugewiesen wird.

### **SSID**

Service Set Identifier. Dies ist der öffentliche Name eines Wi-Fi-Netzwerks.

### **WPS**

Wi-Fi Protected Setup. Von der Wi-Fi-Alliance entwickelter Standard für einfaches und sicheres Einrichten von Wi-Fi-Netzwerken.

### **Zugangspunkt**

Ein kabelloser Zugangspunkt (WAP) ist ein Gerät, mit dem kabellose Geräte wie dieser Camcorder mithilfe des Wi-Fi-Standards eine Verbindung mit einem kabellosen Netzwerk (mit Internet) herzustellen. In den meisten Fällen ist dies Ihr W-LAN-Router.



## Zusätzliche Informationen

In diesem Kapitel finden Sie Hinweise zur Fehlersuche, zu den Bildschirmanzeigen, zur Handhabung und Wartung sowie weitere nützliche Informationen.

















### Anhang: Liste der Menüoptionen

Nicht verfügbare Menüpunkte erscheinen ausgegraut. Einzelheiten dazu, wie Sie einen Menüpunkt auswählen können, finden Sie unter *Benutzen der Menüs* (📖 26). Einzelheiten zur jeweiligen Funktion finden Sie auf der Referenzseite. Menüoptionen ohne Referenzseite werden nach den Tabellen erläutert. Unterstrichene Menüoptionen zeigen die voreingestellten Werte an. Sofern nicht anders angegeben, sind die für AVCHD-Filme verfügbaren Funktionen auch für Filme verfügbar, die im Story-Creator-Modus erstellt wurden.

#### Menü [FUNC] Hauptfunktionen]

#### Menü [FUNC] Hauptfunktionen] - Aufnahmemodi







Steuertaste	Einstelloptionen/Funktion	AUTO	M		
[Aufnahmeprogr.]	<u>[P] Programmautom.</u> [👤] SCN: Porträt], [🏃] SCN: Sport], [🌃] SCN: Nachtaufnahme], [❄️] SCN: Schnee], [🏖️] SCN: Strand], [🌅] SCN: Sonnenuntergang], [🌑] SCN: Wenig Licht], [📢] SCN: Spotlight], [💣] SCN: Feuerwerk]	–	●	–	100
[WB Weißabgleich]	[AWB] <u>Automatik</u> ], [☀️] Tageslicht], [💡] Kunstlicht], [📷] Custom-WB]	–	●	●	113
[👁️ Fokus]	[MF] (manuelle Scharfeinstellung): Umschalten zwischen an oder <u>aus</u> , Touch AF-Feld	–	●	●	110
[📷 Belichtung]	[M] (manuelle Belichtung): Umschalten zwischen an oder <u>aus</u> , Touch AE-Feld	–	●	●	109

Steuertaste	Einstelloptionen/Funktion	AUTO	M		
[  Powered IS] <sup>1</sup>	[ON], [OFF]	●	●	●	103
[ZOOM]	Zoomsteuerungen, [ON]/[OFF]-Steuerung	●	●	●	53
	[  ] (Tele-Makro): Umschalten zwischen an oder <u>aus</u>	–	●	●	112
[Zoomtyp]	[ <b>32x</b> ] Optisch], [ <b>51x</b> ] Erweitert], [ <b>1020x</b> ] Digital], [HFR37] [ <b>2550x</b> ] Digital]	–	●	●	54
[  Mikrofonpegel]	[ <b>A</b> ] Automatik], [ <b>M</b> ] (Manuell) [Audiopegelanzeige]: Umschalten zwischen an oder <u>aus</u>	–	●	●	116
[  Fader]	[  ] Aus], [ <b>F1</b> ] Fade-Auslöser: Einmalig], [ <b>F1</b> ]  Fade-Auslöser: Immer], [ <b>F2</b> ] Wischblende: Einmalig], [ <b>F2</b> ]  Wischblende: Immer]	–	●	●	108
[  Verzierung]	[  ] Stifte und Stempel], [  ] Animierte Stempel], [  ] Bildtext] <sup>2</sup>	●	●	●	78
	[  ] (Bild-Mix): Umschalten zwischen an oder aus, [ <b>  </b> ] (laufendes Video unterbrechen)	●	●	–	
	[  ] (Symbolleiste minimieren)	●	●	●	
[  Pre-Recording]	[ON], [OFF]	–	●	●	104
[  Aufnahme ansehen]	–	–	●	●	96







<sup>1</sup> Die Voreinstellung ist im **AUTO**-Modus An und in anderen Kameramodi Aus.

<sup>2</sup> Einige Optionen sind nur beim Aufnehmen einer Story mit Story-Creator verfügbar.

**Menü [Bearbeiten] -  Modus**

Steuertaste	Indexansicht [AVCHD Filme]	Indexansicht [MP4 Filme]	Indexansicht [SD- Filme]	Wiedergabe pause	
<b>HFR38 / HFR37 / HFR36</b> Aus dem eingebauten Speicher: [Kopieren (   )]	<Datum>, [Auswählen], [Alle Szenen]	[Auswählen], [Alle Szenen]	–	–	135
<b>HFR38 / HFR37 / HFR36</b> Aus dem eingebauten Speicher: [Konvert. HD $\rightarrow$ SD (   )]	<Datum>, [Auswählen], [Alle Szenen]	–	–	–	151
[Löschen]	<Datum>, [Auswählen], [Alle Szenen]	[Auswählen], [Alle Szenen]	[Diese Szene], [Alle Szenen]	[Diese Szene]	64
[Teilen]	–	–	–	●	121
<b>HFR38 / HFR37 / HFR36</b> [  Network Utility]	YouTube, Facebook	YouTube, Facebook	YouTube, Facebook	–	172





## In der Galerie:

Steuertaste	[Story bearbeiten] im Bildschirm [Story-Details]	[Szene bearbeiten] im Bildschirm [Szenen-Liste]	Wiedergabepause	
<b>HFR38</b> / <b>HFR37</b> / <b>HFR36</b> Aus dem eingebauten Speicher: [Kopieren (   )]	<nach Szenenbewertung>	–	–	136
<b>HFR38</b> / <b>HFR37</b> / <b>HFR36</b> Aus dem eingebauten Speicher: [Konvert. HD $\rightarrow$ SD (   )]	<nach Szenenbewertung>	–	–	153
[Löschen] oder [  ]	<nach Szenenbewertung>	[Diese Szene]	[Diese Szene]	64
[Story löschen]*	●	–	–	67
[Story-Miniaturbild]*	●	–	–	91
[Titel bearbeiten]*	●	–	–	92
[Kopieren]	–	●	–	90
[Verschieben]	–	●	–	90
[Teilen]	–	–	●	121
[Bewertung]	–	[★★★★], [★★★●], [★★●●], [●●●] (unbewertet), [— — —] (andere)		85

\* Funktion nicht verfügbar für die zwei bereits vorhandenen Storys [Nicht sortiert] und [Vid.-Schnapps].













## Menü [Bearbeiten] - Modus

Steuertaste	Indexansicht	Einzelbildansicht	
<b>HFR38 / HFR37 / HFR36</b> Aus dem eingebauten Speicher: [Kopieren (   )]	[Auswählen], [Alle Fotos]	●	137, 137
[Löschen]		●	126
<b>HFR38 / HFR37 / HFR36</b> [  Network Utility]	Facebook	–	158

## Menüs Andere Einstellg.]

Wenn der Camcorder im **AUTO**-Modus ist, können Sie auf das -Menü nicht zugreifen.

## Camcorder-Einstellungen

Menüpunkt	Einstelloptionen	AVCHD	MP4	
[Selbstausröser]	[ <b>ON</b> An  , [ <b>OFF</b> Aus]	●	●	114
[Zoomgeschwindigkeit]	[ <b>VAR</b> Variabel], [  Geschwindigkeit 3], [  Geschwindigkeit 2], [  Geschwindigkeit 1]	●	●	52
[Fokushilfe]*	[ <b>ON</b> An], [ <b>OFF</b> Aus]	●	●	–
[Gesichtskenn./-verfolgung]	[ <b>ON</b> An  , [ <b>OFF</b> Aus]	●	●	105
[Aut. Gegenlichtkorrektur]	[ <b>ON</b> An], [ <b>OFF</b> Aus]	●	●	110
[Langzeitautomatik]	[ <b>ON</b> An], [ <b>OFF</b> Aus]	●	●	–
[Flacker-Reduzierung]*	[ <b>OFF</b> Aus], [ <b>50Hz</b> 50 Hz], [ <b>60Hz</b> 60 Hz]	●	●	–
[Fader-Einstellung]*	[ <b>BLACK</b> Schw. Bildschirm], [ <b>WHITE</b> Weißer Bildschirm]	●	●	108
[Bildschirm-Markierungen]	[ <b>OFF</b> Aus], [  Level (Weiß)], [  Level (Grau)], [  Gitter (Weiß)], [  Gitter (Grau)]	●	●	–

Menüpunkt	Einstelloptionen	AVCHD	MP4	
[Bildstabilisator]	[ Dynamisch], [ Standard], [OFF Aus]	●	●	102
[Windschutz]*	[A Automatik], [OFF Aus ]	●	●	–
[Mikrofondämpfung]*	[A Automatik], [ON An ATT]	●	●	–

\* Option ist nur für das Aufnehmen von Filmen verfügbar.

**[Fokushilfe]:** Wenn die Fokushilfe aktiviert ist, wird das Bild in der Mitte des Bildschirms vergrößert, um das manuelle Scharfstellen zu erleichtern ( 110).

- Die Verwendung der Fokushilfe hat keinen Einfluss auf die Aufnahmen. Sie wird nach 4 Sekunden, oder wenn Sie mit der Aufnahme beginnen, automatisch ausgeschaltet.

**[Langzeitautomatik]:** Der Camcorder wählt automatisch eine lange Verschlusszeit, um an Orten mit unzureichender Beleuchtung hellere Aufnahmen zu erhalten.

- Verwendete Mindestverschlusszeit: 1/25; 1/12 wenn die Bildfrequenz auf [**PF25** PF25] oder [**25P** 25P] eingestellt wird.
- Die Langzeitautomatik kann nur aktiviert werden, wenn das Aufnahmeprogramm auf [**P** Programmautom.] gestellt ist; die Einstellung ändert sich auch dann nicht, wenn Sie den Camcorder in den [**AUTO**]-Modus versetzen.
- Falls ein Nachzieheffekt auftritt, setzen Sie die Langzeit-Funktion auf [**OFF** Aus].

**[Flacker-Reduzierung]:** Falls der Bildschirm beim Aufnehmen von Filmen unter Leuchtstofflampen zu flackern beginnt, ändern Sie die Einstellung, um den Effekt zu vermindern.

Die Flacker-Reduktion kann nur aktiviert werden, wenn das Aufnahmeprogramm auf [**P** Programmautom.] gestellt ist.

**[Bildschirm-Markierungen]:** Sie können ein Gitter oder eine horizontale Linie in der Mitte des Bildschirms anzeigen. Mithilfe der Markierungen können Sie sicherstellen, dass Ihr Motiv richtig ausgerichtet ist (vertikal und/oder horizontal).

- Die Verwendung der Bildschirmmarkierungen hat keinen Einfluss auf die Aufnahmen.

**[Windschutz]:** Der Camcorder reduziert bei Außenaufnahmen automatisch Windgeräusche im Hintergrund.









- Zusammen mit den Windgeräuschen werden auch einige Geräusche mit niedriger Frequenz reduziert. Wenn Sie in einer windstillen Umgebung aufnehmen oder wenn Sie Geräusche mit niedriger Frequenz aufnehmen möchten, empfehlen wir, den Windschutz auf **[OFF]** Aus  zu stellen.

**[Mikrofondämpfung]:** Funktion zur Vermeidung von Tonverzerrungen.

**[A Automatik]:** Der Camcorder aktiviert die Mikrofondämpfung bei Bedarf automatisch, um Tonverzerrungen bei hohem Audiopegel zu verhindern.

**[ON An ATT]:** Die Mikrofondämpfung ist immer aktiviert, um die Tondynamik genauer wiederzugeben. Auf dem Bildschirm wird angezeigt **ATT**.

## / Einstellen der Wiedergabe

Menüpunkt	Einstelloptionen			
[Musik-Auswahl]*	<b>[OFF]</b> Aus, <b>[ON]</b> An Bei <b>[ON]</b> An - Liste der Musiktitel, [Musik-Balance],  .....  (Originalton/Hintergrundmusik)	●	●	87
[Datencode]	<b>[OFF]</b> Aus,  Datum,  Uhrzeit]*,  Datum und Uhrzeit]*,  Kameradaten]*	●	●	–
[Diaschau-Übergang]	<b>[OFF]</b> Aus,  Überblenden],  Wischen]	–	●	128
[TV-Format]	<b>[4:3]</b> 4:3-TV], <b>[16:9]</b> Breitbild-TV]	●	●	–

\* Option ist nur für AVCHD-Filme verfügbar.

**[Datencode]:** Zeigt das Datum und/oder die Uhrzeit der Aufnahme der Szene bzw. des Fotos an.

**[ Kameradaten]:** Zeigt den bei der Aufnahme der Szene oder des Fotos verwendeten Blendenwert (f-stop) und die Verschlusszeit an.









**[TV-Format]:** Wenn der Camcorder über das optionale Stereo-Videokabel STV-250N mit einem Fernsehgerät ist, wählen Sie die entsprechende Einstellung, damit das Bild vollständig und mit korrektem Seitenverhältnis angezeigt wird.

**[4:3]** 4:3-TV: Fernsehgeräte mit einem Seitenverhältnis von 4:3.

**[16:9]** Breitbild-TV: Fernsehgeräte mit einem Seitenverhältnis von 16:9.

- Wenn das TV-Format auf **[4:3]** 4:3-TV gestellt ist, werden Videos, die ursprünglich mit einem Seitenverhältnis von 16:9 aufgenommen wurden, bei der Wiedergabe nicht auf dem gesamten Bildschirm gezeigt.
- Diese Option steht nicht zur Verfügung, wenn der Camcorder über das mitgelieferte HDMI-Kabel an ein HD-Fernsehgerät angeschlossen ist.

## Einstellungen für Aufnahme und Anschlüsse

Menüpunkt	Einstelloptionen	AVCHD	MP4			
<b>HFR38/HFR37/HFR36</b> [Aufnahmemedium Filme]	 (eingebauter Speicher),  (Speicherkarte), [Fortl. Aufnahme]: <b>[OFF Aus]</b> ,  	●	●	–	–	41
	[Aufnahmemodus]	[MPX Hohe Qualität 24 Mbps], [FXP Hohe Qualität 17 Mbps], [XP+ Hohe Qualität 12 Mbps], [SP Standard Play 7 Mbps], [LP Long Play 5 Mbps] [9Mbps 9 Mbps], [4Mbps 4 Mbps]	●	–	–	–
[Bildrate] <sup>1</sup>	<b>[50i]</b> 50i (Standard), <b>[PF25]</b> PF25]	●	–	–	–	99
<b>HFR38/HFR37/HFR36</b> [Aufnahmemedium Bilder]	 (eingebauter Speicher),  (Speicherkarte)	●	●	● <sup>2</sup>	–	41
[Video-Schnappsch.-Länge] <sup>1</sup>	<b>[2sec]</b> 2 s, <b>[4sec]</b> 4 s, <b>[8sec]</b> 8 s [Story längenbasiert]: Umschalten zwischen <u>an</u> oder aus	●	–	● <sup>2</sup>	–	77, 119
[Szenen bewerten (Aufn.)] <sup>1</sup>	<b>[ON An]</b> , <b>[OFF Aus]</b>	●	–	–	–	–

Menüpunkt	Einstelloptionen	AVCHD	MP4			
[Freier Platz im Speicher]	[]* (eingebauter Speicher), []* (Speicherkarte) *Nur <b>HFR38 / HFR37 / HFR36</b> .	●	●	–	–	–
[Belegter Platz im Speicher]	[]* (eingebauter Speicher), []* (Speicherkarte) *Nur <b>HFR38 / HFR37 / HFR36</b> .	–	–	●	●	–
[x.v.Color] <sup>1</sup>	[ <b>ON</b> An <b>color</b> ], [ <b>OFF</b> Aus]	●	–	–	–	–
[Dateinummerierung]	[ Zurücksetzen], [ Fortlaufend]	●	●	●	●	–
<b>HFR38 / HFR37 / HFR36</b> [Info zur externen Festplatte] <sup>3</sup>	–	–	–	●	●	–

<sup>1</sup> Option im **AUTO**-Modus nicht verfügbar.

<sup>2</sup> Option ist nur für AVCHD-Filme verfügbar.

<sup>3</sup> Dies ist die einzige verfügbare Option, wenn eine externe Festplatte an den Camcorder angeschlossen ist.

**[Szenen bewerten (Aufn.)]:** Bei Einstellung auf [**ON** An] wird der Bildschirm für die Szenenbewertung nach jeder Szene, die Sie aufnehmen, angezeigt.

**[Freier Platz im Speicher]/[Belegter Platz im Speicher]:** Zeigt einen Bildschirm an, auf dem Sie überprüfen können, wie viel Platz auf dem eingebauten Speicher (nur **HFR38 / HFR37 / HFR36**) oder der Speicherkarte momentan für Aufnahmen zur Verfügung steht oder wie viel Speicherplatz belegt ist ( kennzeichnet Fotos).

- Die Werte der zur Verfügung stehenden Aufnahmezeit für Filme und der zur Verfügung stehenden Anzahl von Standbildern sind Näherungswerte, die auf der Grundlage des gegenwärtig eingestellten Aufnahmemodus und einer Fotogröße von 1920 x 1080 geschätzt sind.
- Auf der Informationsübersicht einer Speicherkarte können Sie auch die Geschwindigkeitsklasse überprüfen.
- **HFR38 / HFR37 / HFR36** Der [Gesamtplatz], der für den eingebauten Speicher angezeigt wird, ist der tatsächlich nutzbare Platz. Er kann etwas geringer sein als die nominelle Kapazität des eingebauten Speichers, die in den technischen Daten angegeben ist.

**[x.v.Color]:** Verwendet einen Farbraum mit erweitertem Farbumfang, um besonders intensive, realistische Farben zu erreichen.

- Verwenden Sie diese Funktion zum Aufnehmen von Video nur, wenn Sie beabsichtigen, Ihre Aufnahmen auf einem HD-Fernsehgerät abzuspielen, das mit x.v.Color kompatibel ist und mit dem Camcorder über das mitgelieferte HDMI-Kabel verbunden ist. Wenn mit x.v.Color aufgenommene Videos auf einem nicht kompatiblen Fernsehgerät wiedergegeben werden, werden die Farben möglicherweise nicht korrekt reproduziert.

**[Dateinummerierung]:** Wählen Sie die Methode der Dateinummerierung, die auf einer neuen Speicherkarte angewendet wird. Standbilder und MP4-Filme erhalten automatisch fortlaufende Bildnummern von 0101 bis 9900 und werden in Ordnern gespeichert, die bis zu 100 Dateien enthalten. Die Ordner werden von 101 bis 998 durchnummeriert.























**[ Zurücksetzen]:** Jedes Mal, wenn Sie eine neue Speicherkarte einsetzen, beginnen die Dateinummern erneut bei 101-0101.











**[ Fortlaufend]:** Die Dateinummerierung wird mit der Nummer fortgesetzt, die auf die Nummer des letzten mit dem Camcorder aufgenommenen Standbilds folgt.

- Wenn Sie eine Speicherkarte einsetzen, auf der bereits eine Datei mit einer größeren Nummer gespeichert ist, erhält die neue Datei die Nummer, die auf die letzte der auf der Speicherkarte befindlichen Dateien folgt.
- Wir empfehlen die Verwendung der Einstellung [ Fortlaufend].
- Die Dateinummer zeigt den Namen und das Verzeichnis der Datei auf der Speicherkarte an. So lautet zum Beispiel der Dateiname des Bildes 101-0107 „IMG\_0107.JPG“, gespeichert im Ordner „DCIM\101CANON“, während ein MP4 Film mit der gleichen Dateinummer den Dateinamen „MVI\_0107.MP4“ erhält.



**[Info zur externen Festplatte]:** Wenn der Camcorder mit einer externen Festplatte verbunden ist, zeigt diese Einstellung die Information der Festplatte.

## Systemeinstellung

Menüpunkt	Einstelloptionen	AVCHD	MP4			
[Bildschirmanz. ausgeben] <sup>1</sup>	[ <b>ON</b> An], [ <b>OFF</b> Aus]	●	●	●	●	–
[Sprache 	[Česky], [Dansk], [Deutsch], [Ελληνικά], [English], [Español], [Français], [Italiano], [Magyar], [Melayu], [Nederlands], [Norsk], [Polski], [Português], [Română], [Suomi], [Svenska], [Türkçe], [Русский], [Українська], [العربية], [فارسی], [ភាសាខ្មែរ], [简体中文], [繁體中文], [한국어], [日本語]	●	●	●	●	35
[LCD-Helligkeit]	*  *	●	●	●	●	–
[LCD- Hintergrundbel.]	[ <b>H</b> Hell], [ <b>M</b> Normal], [ <b>L</b> Dunkel]	●	●	●	●	–
[LCD-Spiegelbild]	[ <b>ON</b> An], [ <b>OFF</b> Aus]	●	●	–	–	–
[AV/Kopfhörer]	[ <b>AV</b> AV], [  Kopfhörer]	●	●	●	●	117
[Lautstärke]	Lautsprecher:    , [ <b>OFF</b> ]	–	–	●	●	60
	Kopfhörer:    , [ <b>OFF</b> ]	●	●	●	●	117
[Signalton]	[  ] Hohe Lautstärke], [  ] Geringe Lautst.], [ <b>OFF</b> Aus]	●	●	●	●	–
[Benutzerdef. Steuertaste] <sup>1</sup>	[Aufnahmepogr.], [ <b>WB</b> Weißabgleich], [  Fokus], [  Belichtung], [  Powered IS], [Zoom], [Zoomtyp], [  Mikrofonpegel], [  Fader], [  Verzerrung], [  Pre-Recording], [  Aufnahme ansehen]	●	●	–	–	60
[Autostart Verzerrung]	[ <b>ON</b> An], [ <b>OFF</b> Aus]	●	●	–	–	–

Menüpunkt	Einstelloptionen	AVCHD	MP4			
[Stromsparbetrieb]	[Abschaltautomatik]: [ <b>OFF</b> Aus], [ <b>ON</b> An] [Schnellstart (Standby): [Aus], [10 min.], [20 min.], [30 min.]	●	●	●	●	–
<b>HFR38/HFR37/</b> <b>HFR36</b> [Initialisieren  /  <b>HFR306</b> [Initialisieren 	[  Intern. Speicher]*, [  Speicherkarte]* *Nur <b>HFR38/HFR37/HFR36</b> . [Vollständige Initialisierung]: Umschalten zwischen an oder <u>aus</u>	●	●	●	●	43
<b>HFR38/HFR37/</b> <b>HFR36</b> [Initialisieren <b>HDD</b> ] <sup>2</sup>	–	–	–	●	●	148
<b>HFR38/HFR37/</b> <b>HFR36</b> [Speichersich.ord. löschen] <sup>2</sup>	–	–	–	●	●	147
[Zeitzone/ Sommerzeit]	[  („Heimat“-Zeitzone) oder [  („Reise“-Zeitzone): [Paris], Liste der Weltzeitzonen [*] (Sommerzeit-Anpassung): Umschalten zwischen an oder <u>aus</u>	●	●	●	●	36
[Datum/Zeit]	[Datum/Zeit]: – [Datumsformat]: [Y.M.D], [M.D.Y], [D.M.Y] (Y = Jahr, M = Monat, D = Tag) [24H]: Umschalten zwischen an (24-Stunden-Uhr) oder <u>aus</u> (12-Stunden-Uhr)	●	●	●	●	34
[Akku-Info] <sup>3</sup>	–	●	●	●	●	–
[HDMI-Steuerung] <sup>1</sup>	[ <b>ON</b> An], [ <b>OFF</b> Aus]	●	●	●	●	–
[HDMI-Status] <sup>1</sup>	–	●	●	●	●	–
[Entfernungseinheit] <sup>1</sup>	[ <b>m</b> Meter], [ <b>ft</b> Fuß]	●	●	–	–	–



Menüpunkt	Einstelloptionen	AVCHD	MP4			
[Demo-Modus] <sup>1</sup>	[ <b>ON</b> An ], [ <b>OFF</b> Aus ]	●	●	–	–	–
[Firmware]	–	–	–	–	●	–
[Alle zurücksetzen]	[Nein], [Ja]	●	●	●	●	–
[Eye-Fi Kommunikation] <sup>4</sup>	[ <b>A</b> Automatik ], [ <b>OFF</b> Aus ]	–	–	●	●	155

<sup>1</sup> Option im **AUTO**-Modus nicht verfügbar.

<sup>2</sup> Option ist nur verfügbar, wenn eine externe Festplatte an den Camcorder angeschlossen ist.

<sup>3</sup> Option ist nur verfügbar, wenn der optionale BP-718 oder BP-727 Akku benutzt wird.

<sup>4</sup> Option ist wählbar nach Einlegen einer Eye-Fi-Karte in den Speicherkartensteckplatz.

**[Bildschirmanz. ausgeben]:** Bei der Einstellung [ **ON** An ] erscheinen die Bildschirmanzeigen des Camcorders auch auf einem an den Camcorder angeschlossenen Fernsehgerät oder Monitor.

**[LCD-Helligkeit]:** Dient zum Einstellen der Helligkeit des LCD-Monitors.

- Eine Änderung der Helligkeit des LCD-Monitors hat keinen Einfluss auf die Helligkeit Ihrer Aufnahmen oder die Helligkeit des wiedergegebenen Bildes auf dem Fernsehgerät.

**[LCD-Hintergrundbel.]:** Stellt den Bildschirm auf eine von drei Helligkeitsstufen ein. Sie können dies zum Beispiel nutzen, um den Bildschirm heller zu stellen, wenn Sie an hellen Orten aufnehmen.



- Eine Änderung der Helligkeit des LCD-Monitors hat keinen Einfluss auf die Helligkeit Ihrer Aufnahmen oder die Helligkeit des wiedergegebenen Bildes auf dem Fernsehgerät.
- Bei Verwendung der hellen Einstellung verkürzt sich die effektive Nutzungsdauer des Akkus.

**[LCD-Spiegelbild]:** Bei der Einstellung [ **ON** An ] können Sie den LCD-Monitor um 180° drehen, damit die aufgenommene Person die Aufnahme einsehen kann. Während der LCD-Monitor in Richtung der aufgenommenen Person gedreht wird, können Sie die Szene nicht verlieren.

**[Signalton]:** Manche Aktionen, wie das Einschalten des Camcorders oder der Selbstauslöser-Countdown, werden von einem Signalton begleitet.

- Schalten Sie dies auf [ **OFF** Aus ], um die Signaltöne auszuschalten.
- Solange die Voraufnahme ( 104) aktiviert ist, gibt der Camcorder keine Signaltöne aus.

**[Benutzerdef. Steuertaste]:** Unten rechts im Aufnahmebildschirm wird immer eine Steuertaste angezeigt, die eine Verknüpfung zu einer der Funktionen des Menüs [ Hauptfunktionen] darstellt. Durch das Ändern dieser Einstellung können Sie die Verknüpfung ändern. So können Sie schnell und bequem auf eine der von Ihnen am häufigsten benutzten Funktionen zurückgreifen.

- Im **[AUTO]**-Modus ist die Voreinstellung [ Verzierung]. In anderen Modi ist sie [ Powered IS].

**[Autostart Verzierung]:** Bei Einstellung auf **[ON An]** wird der Verzierungsbildschirm automatisch geöffnet, wenn Sie den LCD-Monitor mit der Bildschirmseite nach außen zeigend schließen.

**[Stromsparbetrieb]:** Steuert die automatische Abschaltfunktion des Camcorders.





**[Abschaltautomatik]:** Um den Akku bei Akkubetrieb zu schonen, schaltet sich der Camcorder automatisch aus, wenn er 5 Minuten lang nicht bedient wird.

- Etwa 30 Sekunden bevor sich der Camcorder abschaltet, wird **[Abschaltautomatik]** angezeigt. Das Drücken irgendeiner Taste des Camcorders, während die Nachricht eingeblendet wird, verhindert das Abschalten des Camcorders.



- Im Standby-Modus schaltet sich der Camcorder aus, nachdem die für die Einstellung **[Schnellstart (Standby)]** gewählte Zeit abgelaufen ist.

**[Schnellstart (Standby)]:** Legen Sie fest, ob die Schnellstartfunktion ( 55) aktiviert wird, wenn Sie den LCD-Monitor in einem Aufnahmemodus schließen. Stellen Sie außerdem ein, nach welchem Zeitraum der Standby-Modus beendet und der Camcorder automatisch ausgeschaltet wird.

- Sie können die Schnellstartfunktion auf **[Aus]** stellen. Dies ist zum Beispiel sinnvoll, wenn der Camcorder auf einer festen Position steht und Sie die Aufnahme mit geschlossenem LCD-Monitor fortsetzen möchten, um Akkuenergie zu sparen.

**[Akku-Info]:** Wenn Sie einen optionalen Akku verwenden, der mit dem Intelligent System kompatibel ist, wird mit dieser Option die Akkuladung (in Prozent) und die verbleibende Aufnahmezeit (, -Modus) oder Wiedergabezeit (, -Modus) angezeigt.

**[HDMI-Steuerung]:** Aktiviert die HDMI-CEC (Consumer Electronics Control)-Funktion. Wenn Sie den Camcorder über das mitgelieferte HDMI-Kabel an ein HD-Fernsehgerät anschließen, das mit HDMI-CEC kompatibel ist, können Sie die Wiedergabe des Camcorders über die Fernbedienung des Fernsehgeräts steuern.

- Wenn die Einstellung **[ON An]** ausgewählt ist und der Camcorder über das mitgelieferte HDMI-Kabel an ein kompatibles HD-Fernsehgerät angeschlossen ist, wird der Videoeingang des Fernsehgeräts automatisch auf den Videoeingang des Camcorders gestellt. Dann können Sie die Tasten für aufwärts/abwärts/links/rechts und die Tasten OK oder SET auf der Fernbedienung des Fernsehgeräts benutzen, um die Wiedergabe Ihrer Aufnahmen zu steuern.
- Bei einigen Fernsehgeräte müssen eventuell weitere Einstellungen vorgenommen werden, um die HDMI-CEC-Funktion zu aktivieren. Beachten Sie die Bedienungsanleitung des Fernsehers.
- Der korrekte Betrieb der HDMI-CEC-Funktion kann nicht in allen Fällen garantiert werden, selbst wenn Sie den Camcorder an kompatible Fernsehgeräte anschließen. Falls Sie die Fernbedienung des Fernsehgeräts nicht benutzen können, stellen Sie **[HDMI-Steuerung]** auf **[OFF Aus]** und bedienen Sie den Camcorder direkt.
- Die Fernbedienung des Fernsehgeräts kann nur zur Wiedergabe von Filmen oder Standbildern verwendet werden (nur Modus  oder ). Falls der Camcorder an ein Fernsehgerät angeschlossen ist und dabei im Modus **AUTO**, **M** oder  steht, wird je nach dem verwendeten Fernsehgerät mit dem Ausschalten des Fernsehgeräts automatisch auch der Camcorder mit ausgeschaltet, selbst wenn er dann gerade beim Aufnehmen ist. Dies geschieht selbst dann, wenn gerade eine Aufnahme läuft.
- Wir empfehlen, nicht mehr als 3 HDMI-CEC-kompatible Geräte gleichzeitig anzuschließen.
- Diese Option steht nicht zur Verfügung, wenn der Camcorder über das mitgelieferte HDMI-Kabel an ein HD-Fernsehgerät angeschlossen ist.

**[HDMI-Status]:** Zeigt einen Bildschirm an, auf dem Sie den Standard des Ausgangssignals vom HDMI OUT-Anschluss feststellen können.

**[Entfernungseinheit]:** Wählt die Einheit, in der der Fokussierabstand während des manuellen Scharfeinstellens angezeigt werden soll.

**[Demo-Modus]:** Der Demonstrationsmodus präsentiert die Hauptmerkmale des Camcorders. Der Vorgang beginnt automatisch, wenn Sie den Camcorder über das Netzgerät betreiben und ihn ohne Speicherkarte länger als 5 Minuten eingeschaltet lassen.

- Sie können den laufenden Demonstrationsmodus abbrechen, indem Sie eine beliebige Taste drücken oder den Camcorder ausschalten.

**[Firmware]:** Sie können die aktuelle Version der Camcorder-Firmware anzeigen. Dies ist die Software, die den Camcorder steuert. Diese Menüoption ist normalerweise nicht verfügbar.

**[Alle zurücksetzen]:** Setzt alle Einstellungen des Camcorders zurück.

COPY

# Anhang: Symbole und Anzeigen auf dem Bildschirm

## **AUTO** Aufnahme von Filmen (mit Hilfe von Story-Creator)

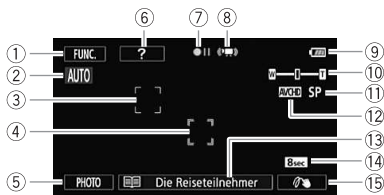

- ① Steuertaste [FUNC.]: Öffnen Sie das Menü [FUNC.] Hauptfunktionen] (📖 28)
- ② Smart AUTO (📖 49)
- ③ Rahmen für die Gesichtserkennung (📖 105)
- ④ Rahmen für die Touch & Track-Funktion (📖 106)
- ⑤ Steuertaste [PHOTO]: Ein Foto aufnehmen (📖 46, 94, 120)
- ⑥ Steuertaste [?]: Zeigt einen Aufnahmetipp für die momentane Storyszene
- ⑦ Aufnahme-/Wiedergabefunktion (📖 201)
- ⑧ Intelligentes IS (📖 51)
- ⑨ Verbleibende Akkulaufzeit sowie Akkuzeit bei Verwendung eines optionalen Akkus (📖 201)
- ⑩ Zoom (📖 53)
- ⑪ Aufnahmemodus (📖 96)
- ⑫ Aufnahmestandard (📖 31)
- ⑬ Aktuelle Storyszene (Kategorie) (📖 73); durch Berühren gelangen Sie zurück zur Liste der Storyszenen (📖 73)
- ⑭ Empfohlene Szenenlänge (📖 73)
- ⑮ Verzerrung (📖 78)

## Aufnahme von Filmen

**M** Manueller Modus

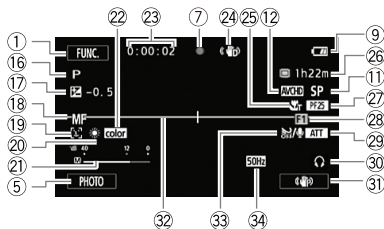

**Cinema-Modus**

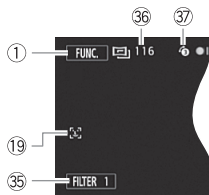

- |    |  |    |   |
|----|--|----|---|
| 16 | Aufnahmeprogramm (100)   | 27 | Bildrate (99)                                     |
| 17 | Manuelle Belichtung (109)  | 28 | Fader (108)                                       |
| 18 | Manuelle Scharfeinstellung (110)   | 29 | Mikrofondämpfung (187)                            |
| 19 | Gesichtserkennung (105)  | 30 | Kopfhörerausgang (117)                            |
| 20 | Weißabgleich (113)   | 31 | Benutzerdefinierte Steuertaste (194)              |
| 21 | Audiopegelanzeige (115)  | 32 | Bildschirmmarkierung (186)                        |
| 22 | x.v. Color (190)   | 33 | Windschutzfunktion aus (187)                      |
| 23 | Während der Aufnahme/Wiedergabe:<br>Szenenzähler (Stunden : Minuten :<br>Sekunden) ; Selbstauslöser<br>(114) | 34 | Flacker-Reduzierung (186)                         |
| 24 | Bildstabilisator (102)   | 35 | Steuertaste [FILTER 1]: Kino-Look-<br>Filter (75) |
| 25 | Tele-Makro (112)   | 36 | Im Aufnahmepausemodus:<br>Gesamtzahl der Szenen   |
| 26 | Restliche Aufnahmezeit<br>Auf der Speicherkarte<br>Im eingebauten Speicher*<br>Fortlaufende Aufnahme* (42)   | 37 | Voraufnahme (104)                                 |
- \*Nur HFR38 / HFR37 / HFR36

## Wiedergabe von Filmen (während der Wiedergabe)

AVCHD-Filme:

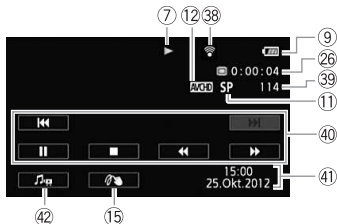

MP4-Filme:

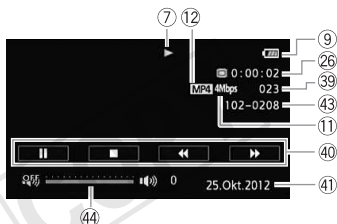

38 Eye-Fi kabellose Kommunikation (155)

39 Szenennummer

40 Wiedergabe-Steuertasten (59)

41 Datencode (71, 187)

42 Regler für Lautstärke und Balance der Hintergrundmusik (60, 88)

43 Dateinummer (190)

44 Lautstärkeregelung (60)

## Wiedergabe von Fotos



- 45 Steuertaste [Bearbeiten]: Öffnen des Bearbeitungsmenüs ( 185)
- 46 Aktuelles Standbild / Gesamtzahl der Standbilder
- 47 Steuertaste []: Bildsprung ( 125)
- 48 Steuertaste []: Diashow ( 128)
- 49 Steuertaste []: Zurück zur Indexansicht [ Standbilder] ( 123)

COPY



## ⑦ Aufnahme-/Wiedergabefunktion

● Aufnahme, ●|| Aufnahmepause, ► Wiedergabe, || Wiedergabepause, ►► schnelle Wiedergabe, ◀◀ schnelle Wiedergabe rückwärts, ► langsame Wiedergabe, ◀ langsame Wiedergabe rückwärts, ||► Einzelbildwiedergabe vorwärts, ◀|| Einzelbildwiedergabe rückwärts.

## ⑨ Verbleibende Akkulaufzeit sowie Akkuzeit bei Verwendung eines optionalen Akkus

- Das Symbol zeigt die ungefähre Restladung in Prozent gegenüber einem voll geladenen Akku.

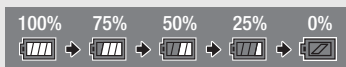

- Wenn die Akkuladung gering ist, wird in Gelb angezeigt. Wenn der Akku leer ist, wird in Rot angezeigt. Den Akku auswechseln oder laden. Je nach den Bedingungen des Camcorders oder des Akkus entspricht die tatsächliche Akkuladung möglicherweise nicht den auf dem Bildschirm angezeigten Werten.
- Wenn Sie einen leeren Akku anschließen, kann sich der Camcorder ausschalten, ohne anzuzeigen.
- Je nach den Einsatzbedingungen des Camcorders und des Akkus wird die tatsächliche Akkuladung eventuell nicht genau angezeigt.
- Sie können den Ladezustand des Akkus mit der Einstellung ► [Akku-Info] anzeigen. Falls der Akku leer ist, wird die Akkuinformation möglicherweise nicht angezeigt.

## ⑫ Restliche Aufnahmezeit

Wenn der Speicher voll ist, wird [ Ende] (eingebauter Speicher, nur HFR38/HFR37/HFR36) oder [ Ende] (Speicherkarte) in Rot angezeigt und die Aufnahme wird gestoppt.

# Fehlersuche

Falls ein Problem an Ihrem Camcorder auftreten sollte, schlagen Sie in diesem Abschnitt nach. Manchmal gibt es für scheinbare Störungen des Camcorders eine einfache Erklärung – bitte lesen Sie zuerst den Abschnitt „ZUERST HIER NACHSEHEN“, bevor Sie sich ausführlich mit dem Problem und seiner Lösung befassen. Falls sich das Problem nicht beheben lässt, wenden Sie sich an Ihren Händler oder ein Canon-Kundendienstzentrum.

## ZUERST HIER NACHSEHEN

### Stromversorgung

- Ist der Akku geladen? Ist das Kompakt-Netzgerät korrekt mit dem Camcorder verbunden? (📖 19)

### Aufnehmen

- Haben Sie den Camcorder eingeschaltet und ihn korrekt in einen Aufnahmemodus gestellt? (📖 46, 94) Wenn Sie auf Speicherkarte aufnehmen: Ist eine Speicherkarte korrekt in den Camcorder eingesetzt? (📖 40)

### Wiedergabe

- Haben Sie den Camcorder eingeschaltet und ihn korrekt in den Wiedergabemodus gestellt? (📖 57, 123) Wenn Sie Aufnahmen von einer Speicherkarte wiedergeben: Ist eine Speicherkarte korrekt in den Camcorder eingesetzt? (📖 40) Sind Aufnahmen darauf enthalten?

### Sonstiges

- Gibt der Camcorder ratternde Geräusche von sich? Die innere Objektivhalterung kann sich bewegen, wenn der Camcorder ausgeschaltet oder in einem Wiedergabemodus ist. Dies ist keine Funktionsstörung.

## Stromquelle

---

**Der Camcorder lässt sich nicht einschalten oder schaltet sich selbst wieder aus.**

- Der Akku ist leer. Den Akku austauschen oder laden.
- Nehmen Sie den Akku ab und bringen Sie ihn korrekt wieder an.

**Der Camcorder schaltet sich aus, obwohl die Akku-Warnanzeige nicht auf dem Bildschirm erschienen ist.**

- Die Akkuladung ist gering oder der Akku ist leer. Den Akku austauschen oder laden.

### **Der Akku lässt sich nicht laden.**

- Vergewissern Sie sich, dass der Camcorder ausgeschaltet ist, so dass der Ladevorgang beginnen kann.
- Die Temperatur des Akkus liegt außerhalb des Betriebstemperaturbereichs (ca. 0 – 40 °C). Entnehmen Sie den Akku, bringen Sie ihn durch Erwärmen oder Abkühlen auf Betriebstemperatur, und laden Sie ihn erneut.
- Laden Sie den Akku bei Temperaturen zwischen etwa 0 °C und 40 °C.
- Der Akku ist defekt und muss ersetzt werden.
- Der Camcorder kann nicht mit dem angebrachten Akku kommunizieren. Akkus, die von Canon nicht zur Verwendung mit diesem Camcorder empfohlen werden, können mit diesem Camcorder nicht geladen werden.
- Wenn es sich um einen von Canon für diesen Camcorder empfohlenen Akku handelt, liegt möglicherweise ein Problem am Camcorder oder Akku vor. Bitte wenden Sie sich an ein Canon-Kundendienstzentrum.

### **Im Kompakt-Netzgerät ist ein Geräusch zu hören.**

- Wenn das Kompakt-Netzgerät an die Steckdose angeschlossen ist, ist ein leises Geräusch zu hören. Dies ist keine Funktionsstörung.

### **Der Akku ist auch bei normalen Temperaturen extrem schnell entladen.**

- Der Akku ist möglicherweise am Ende seiner Lebenszeit angelangt. Ersetzen Sie ihn durch einen neuen Akku.

## **Aufnehmen**

---

### **Die Aufnahme lässt sich durch Drücken von START/STOP nicht starten.**

- Solange der Camcorder die vorhergehenden Aufnahmen in den Speicher schreibt (während die ACCESS-Lampe leuchtet oder blinkt), sind keine Aufnahmen möglich. Warten Sie, bis der Camcorder den Vorgang abgeschlossen hat.
- Der Speicher ist voll oder enthält bereits die maximale Anzahl an Szenen von AVCHD-Filmen (3999 Szenen). Löschen Sie einige Aufnahmen (📖 64, 126) oder initialisieren Sie den Speicher (📖 43), um Speicherplatz freizugeben.

### **Der Punkt, an dem START/STOP gedrückt wurde, stimmt nicht mit dem Anfang/Ende der Aufnahme überein.**

- Es entsteht eine kurze Pause zwischen dem Drücken von START/STOP und dem eigentlichen Start/Ende der Aufzeichnung. Dies ist keine Funktionsstörung.

### **Der Camcorder fokussiert nicht.**

- Der Autofokus funktioniert bei diesem Motiv nicht. Stellen Sie manuell scharf (📖 110).
- Das Objektiv ist verschmutzt. Reinigen Sie das Objektiv bzw. den Sensor mit einem weichen Objektivreinigungstuch (📖 229). Verwenden Sie niemals Papiertücher zum Reinigen des Objektivs.

### **Wenn sich ein Objekt schnell vor dem Objektiv über die Bildfläche bewegt, erscheint das Bild leicht verzerrt.**

- Diese Erscheinung ist typisch für CMOS-Bildsensoren. Wenn sich ein Objekt sehr schnell vor dem Camcorder bewegt, erscheint das Bild leicht verzerrt. Dies ist keine Funktionsstörung.

### **Das Ändern der Betriebsart zwischen Aufnahme (●)/Aufnahmepause (●||)/Wiedergabe (▶) dauert länger als üblich.**

- Wenn der Speicher eine große Anzahl von Szenen enthält, können einige Funktionen länger als üblich dauern. Sichern Sie Ihre Aufnahmen (📖 139) und initialisieren Sie den Speicher (📖 43).

### **Filme oder Standbilder können nicht richtig aufgenommen werden.**

- Dies kann im Laufe der Zeit auftreten, wenn Filme und Standbilder aufgenommen und gelöscht werden. Sichern Sie Ihre Aufnahmen (📖 139) und initialisieren Sie den Speicher (📖 43).

### **Beim Aufnehmen von Filmen können keine Standbilder aufgenommen werden.**

- Sie können im -Modus keine Fotos aufnehmen, wenn das Digitalzoom aktiviert ist (📖 52) oder eine Szene ein- oder ausgeblendet wird (📖 108).

### **Wenn der Camcorder lange Zeit in Betrieb war, wird er warm.**

- Wenn der Camcorder für lange Zeit ohne Unterbrechung benutzt wird, kann er heiß werden. Dies ist keine Funktionsstörung. Sollte der Camcorder ungewöhnlich heiß oder schon nach kurzer Zeit heiß werden, ist dies möglicherweise ein Anzeichen für ein Problem des Camcorders. Wenden Sie sich in diesem Fall an ein Canon-Kundendienstzentrum.

### **Es kann keine neue Story erstellt werden.**

- Ein Speicher kann maximal 98 Storys enthalten. Löschen Sie einige Storys in der Galerie (📖 67) oder wählen Sie einen anderen Speicher aus (📖 41).

## **Wiedergabe**

---

### **Die Szenen in einer Story lassen sich nicht kopieren/verschieben.**

- Der Speicher ist voll. Löschen Sie einige Aufnahmen (📖 64, 126), um Speicherplatz freizugeben.

### **Eine Szene kann nicht gelöscht werden.**

- Sie können möglicherweise keine Szenen löschen, die mit einem anderen Gerät aufgenommen oder bearbeitet wurden und dann auf eine mit dem Computer verbundene Speicherkarte übertragen wurden.

### **Das Löschen von Szenen dauert länger als üblich.**

- Wenn der Speicher eine große Anzahl von Szenen enthält, können einige Funktionen länger als üblich dauern. Sichern Sie Ihre Aufnahmen (☞ 139) und initialisieren Sie den Speicher (☞ 43).

### **Aus einem Film kann keine Video-Schnappschuss-Szene übernommen werden.**

- Sie können keine Video-Schnappschuss-Szenen aus Szenen erstellen, die mit einem anderen Gerät aufgenommen oder bearbeitet wurden und dann auf eine mit dem Computer verbundene Speicherkarte übertragen wurden. Außerdem können Sie keine Szenen übernehmen, die aus in Standardauflösung konvertierten Filmen (nur HFR38 / HFR37 / HFR36) oder aus MP4-Filmen stammen.
- Der Speicher ist voll. Löschen Sie einige Aufnahmen (☞ 64, 126), um Speicherplatz freizugeben.

### **Bei der Wiedergabe von Szenen oder einer Diaschau mit Musikuntermalung wird der Musiktitel nicht korrekt abgespielt.**

- Das kann vorkommen, wenn Sie die Musikdateien auf eine Speicherkarte übertragen, auf der Sie wiederholt Szenen aufgenommen und wieder gelöscht haben (fragmentierter Speicher). Sichern Sie Ihre Aufnahmen (☞ 139) und initialisieren Sie die Speicherkarte (☞ 43). Übertragen Sie dann zuerst die Musikdateien und erst danach die Videodateien.
- Musiktitel werden nicht richtig wiedergegeben, wenn die Übertragung der Musikdateien auf eine Speicherkarte unterbrochen wurde. Löschen Sie die Musiktitel und übertragen Sie die Musikdateien erneut.
- Die Übertragungsrate der benutzten Speicherkarte ist zu langsam. Benutzen Sie eine der empfohlenen Speicherkarten (☞ 37).

### **Szenen können nicht geteilt werden**

- Sie können keine Szenen teilen, die mit einem anderen Gerät aufgenommen oder bearbeitet und dann auf eine mit dem Computer verbundene Speicherkarte übertragen wurden. Außerdem können Sie keine Szenen teilen, die aus in Standardauflösung konvertierten Filmen (nur HFR38 / HFR37 / HFR36) oder aus MP4-Filmen stammen.
- Der Speicher ist voll. Löschen Sie einige Aufnahmen (☞ 64, 126), um Speicherplatz freizugeben.

### **Einzelne Szenen/Fotos in der Indexansicht können nicht mit einem Haken ✓ markiert werden.**

- Ein Speicher kann maximal 100 benutzererstellte Storys enthalten. Wählen Sie stattdessen die Option [Alle Szenen] oder [Alle Fotos] aus.

## Anzeigelampen und Bildschirmanzeigen

---

Nachdem  in gelb geleuchtet hat und Sie dann den Camcorder ausschalten, kann er nicht wieder eingeschaltet werden.

- Die Akkuladung ist gering oder der Akku ist leer. Den Akku auswechseln oder laden.

 leuchtet in Rot auf.

- Der Akku ist leer. Wechseln Sie den Akku oder laden Sie ihn auf.

 erscheint auf dem Bildschirm.

- Der Camcorder kann nicht mit dem eingesetzten optionalen Akku kommunizieren, so dass die restliche Akkuzeit nicht angezeigt werden kann.

 leuchtet in Rot auf.

- Ein Speicherkartenfehler ist aufgetreten. Schalten Sie den Camcorder aus. Nehmen Sie die Speicherkarte heraus und setzen Sie sie wieder ein. Wenn der Fehler weiterhin besteht, initialisieren Sie die Speicherkarte.
- Die Speicherkarte ist voll. Wechseln Sie die Speicherkarte oder löschen Sie einige Aufnahmen ( 64, 126), um Speicherplatz auf der Karte freizugeben.

Die ACCESS-Lampe erlischt auch nach dem Stoppen der Aufnahme nicht.

- Die Szene wird in den Speicher geschrieben. Dies ist keine Funktionsstörung.

Die rote ON/OFF (CHG)-Lampe blinkt schnell ( einmaliges Aufleuchten in 0,5-Sekunden-Abständen).

- Die Temperatur des Akkus liegt außerhalb des Betriebstemperaturbereichs (ca. 0 – 40 °C). Entnehmen Sie den Akku, bringen Sie ihn durch Erwärmen oder Abkühlen auf Betriebstemperatur, und laden Sie ihn erneut.
- Laden Sie den Akku bei Temperaturen zwischen etwa 0 °C und 40 °C.
- Der Akku ist beschädigt. Verwenden Sie einen anderen Akku.
- Der Ladevorgang wurde abgebrochen, weil das Kompakt-Netzgerät oder der Akku defekt ist. Bitte wenden Sie sich an ein Canon-Kundendienstzentrum.



 erscheint auf dem Bildschirm.

- Der LOCK-Schalter auf der Eye-Fi-Karte ist so eingestellt, dass versehentliches Löschen verhindert wird. Ändern Sie die Position des LOCK-Schalters.
- Ein Fehler ist aufgetreten beim Versuch, auf die Steuerdaten der Eye-Fi-Karte zuzugreifen. Schalten Sie den Camcorder aus und dann wieder ein. Wenn das Symbol häufiger erscheint, könnte ein Problem mit der Eye-Fi-Karte bestehen. Wenden Sie sich an den Kundenservice des Kartenherstellers.

## Bild und Ton

---

### Der Bildschirm ist zu dunkel.

- Der LCD-Monitor wurde verdunkelt. Ändern Sie die Einstellung   [LCD-Hintergrundbel.] auf [Normal] oder [Hell].

### Die Bildschirmanzeigen schalten sich wiederholt ein und aus.

- Der Akku ist leer. Wechseln Sie den Akku oder laden Sie ihn auf.
- Nehmen Sie den Akku ab und bringen Sie ihn korrekt wieder an.

### Ungewöhnliche Zeichen erscheinen auf dem Bildschirm und der Camcorder funktioniert nicht richtig.

- Trennen Sie die Stromquelle und schließen Sie sie nach kurzer Zeit wieder an. Wenn das Problem weiterhin besteht, entnehmen Sie den Akku und trennen Sie alle anderen Stromquellen vom Camcorder. Setzen Sie dann alle Einstellungen des Camcorders auf die voreingestellten Werte zurück ( 193).



### Bildrauschen erscheint auf dem Bildschirm.

- Verwenden Sie den Camcorder nicht in der Nähe von Geräten, die von starken elektromagnetischen Feldern umgeben sind (Plasmafernsehgeräte, Mobiltelefone usw.).



### Horizontale Streifen erscheinen auf dem Bildschirm.

- Dies ist typisch für CMOS-Bildsensoren beim Aufnehmen unter bestimmten Arten von Neon-, Quecksilber- oder Natriumlampen. Dies ist keine Funktionsstörung. Um die Symptome zu reduzieren, ändern Sie die Einstellung   [Flacker-Reduzierung].

### Der Ton ist verzerrt oder nur leise aufgenommen.

- Bei der Aufnahme in der Nähe sehr lauter Schallquellen (z. B. Feuerwerk, Shows oder Konzerte) wird der Ton möglicherweise verzerrt oder nicht mit dem tatsächlichen Schallpegel aufgezeichnet. Aktivieren Sie die Mikrofondämpfung ( 187) oder stellen Sie den Tonaufnahmepegel manuell ein ( 115).

### Das Bild wird korrekt angezeigt, aber aus dem integrierten Lautsprecher erklingt kein Ton.

- Die Lautstärke ist ausgeschaltet. Stellen Sie die Lautstärke ein.
- Falls das HDMI-Kabel HTC-100/S oder das optionale Stereo-Videokabel STV-250N an den Camcorder angeschlossen ist, nehmen Sie es ab.
- Der AV-Anschluss ist auf Kopfhörer-Ausgang gestellt. Stellen Sie   [AV/Kopfhörer] auf [AV].





## Speicherkarte und Zubehör

---





### Die Speicherkarte lässt sich nicht einsetzen.

- Die Speicherkarte wurde verkehrt herum eingelegt. Drehen Sie die Speicherkarte um und setzen Sie sie wieder ein.

### Auf die Speicherkarte kann nicht aufgezeichnet werden.

- Die Speicherkarte ist voll. Löschen Sie einige Aufnahmen (  64, 126), um Speicherplatz freizugeben, oder wechseln Sie die Speicherkarte aus.
- Initialisieren Sie die Speicherkarte (  43), wenn Sie sie zum ersten Mal in diesem Camcorder verwenden.
- Der LOCK-Schalter auf der Speicherkarte ist so eingestellt, dass versehentliches Löschen verhindert wird. Ändern Sie die Position des LOCK-Schalters.
- Um Filme auf eine Speicherkarte aufnehmen zu können, muss eine kompatible Speicherkarte verwendet werden (  37).
- Die Ordner- und Dateinummern für MP4-Filme und Fotos haben ihren Maximalwert erreicht. Stellen Sie (  )  [Dateinummerierung] auf [Zurücksetzen] und setzen Sie eine neue Speicherkarte ein.

### Kabelloses Hochladen mit der Eye-Fi-Karte ist nicht möglich.

- (  )  [Eye-Fi Kommunikation] ist auf [Aus] gestellt (  erscheint auf dem Bildschirm). Stellen Sie die Option auf [Automatik].
- Die kabellose Kommunikation mit einer Eye-Fi-Karte ist im Aufnahmemodus nicht verfügbar. Stellen Sie den Camcorder auf den Wiedergabemodus.
- **HFR38/HFR37/HFR36** Die kabellose Kommunikation mit einer Eye-Fi-Karte ist nicht verfügbar, wenn der Camcorder eine kabellose Verbindung hergestellt hat. Vergewissern Sie sich, dass der Camcorder die Verbindung beendet hat.
- Möglicherweise hilft es, wenn Sie den LCD-Monitor öffnen, wenn die kabellose Verbindung nicht stark genug ist.
- Bei einer kabellosen Übertragung kann die Verbindung unterbrochen werden, wenn sich das Funksignal verschlechtert (  erscheint auf dem Bildschirm). Führen Sie die kabellose Übertragung in einer Umgebung mit guten Sendebedingungen durch.
- Wenden Sie sich an den Kundenservice des Kartenherstellers.

## Verbindungen mit externen Geräten

---

### Bildrauschen erscheint auf dem Fernsehschirm.

- Wenn Sie den Camcorder in einem Raum benutzen, in dem sich ein Fernsehgerät befindet, halten Sie ausreichenden Abstand zwischen dem Kompakt-Netzgerät und dem Netzkabel oder dem Antennenkabel des Fernsehgerätes ein.

### Die Wiedergabe ist auf dem Camcorder gut, aber auf dem Fernsehgerät ist kein Bild zu sehen.

- Der Video-Eingang am Fernsehgerät ist nicht auf den Video-Anschluss eingestellt, mit dem der Camcorder verbunden ist. Wählen Sie den richtigen Video-Eingang.

### Der Camcorder ist über das mitgelieferte HDMI-Kabel angeschlossen, aber auf dem HD-Fernsehgerät ist kein Bild oder Ton.

- Ziehen Sie das mitgelieferte HDMI-Kabel ab und stellen Sie dann die Verbindung wieder her, oder schalten Sie den Camcorder aus und wieder ein.



Der Camcorder ist über das mitgelieferte HDMI-Kabel angeschlossen, aber HDMI-CEC funktioniert nicht (Wiedergabe mit der Fernbedienung des Fernsehgeräts ist nicht möglich).

- Ziehen Sie das HDMI-Kabel ab und schalten Sie den Camcorder und das Fernsehgerät aus. Schalten Sie die Geräte nach einer kurzen Zeit wieder ein und stellen Sie die Verbindung wieder her.
-  [HDMI-Steuerung] ist auf [Aus] gestellt. Stellen Sie die Option auf [An].
- Am angeschlossenen Fernsehgerät ist HDMI-CEC nicht aktiviert. Aktivieren Sie diese Funktion am Fernsehgerät.
- Selbst wenn das Fernsehgerät mit HDMI-CEC kompatibel ist, ist der Umfang der verfügbaren Funktionen je nach Typ des Fernsehgeräts unterschiedlich. Schlagen Sie in der Bedienungsanleitung des angeschlossenen Fernsehgerätes nach.

Der Computer erkennt den Camcorder nicht, obwohl der Camcorder korrekt angeschlossen ist.

- Ziehen Sie das USB-Kabel ab und schalten Sie den Camcorder aus. Schalten Sie ihn nach einer kurzen Zeit wieder ein und stellen Sie die Verbindung wieder her.
- Schließen Sie den Camcorder an einen anderen USB-Eingang des Computers an.

Fotos können nicht auf dem Computer gespeichert werden.



- Falls der Speicher zu viele Fotos enthält (Windows: 2500 Fotos oder mehr, Macintosh: 1000 Fotos oder mehr), können Sie möglicherweise keine Fotos auf einen Computer übertragen. Verwenden Sie einen Kartenleser, um die Fotos von der Speicherkarte zu übertragen. **HFR38 / HFR37 / HFR36** nur: Um Fotos aus dem eingebauten Speicher zu übertragen, kopieren Sie sie vorher auf die Speicherkarte ( 135).

## **HFR38 / HFR37 / HFR36 Kabellose Funktionen**

---

Nehmen Sie auch die Bedienungsanleitung Ihres W-LAN-Routers und der anderen Geräte, die Sie benutzen, zur Hilfe.

Kabellose Wiedergabe auf einem DLNA-kompatiblen Gerät läuft nicht flüssig.

- Je nach den Einstellungen und der Kapazität des W-LAN-Routers ist die Wiedergabe möglicherweise nicht gleichmäßig.
- Stellen Sie  im Menü [Wi-Fi] auf [An] ( 178), um den Film in der Standardauflösung abzuspielen.
- Entfernen Sie zwischen dem Camcorder und dem kabellosen Zugangspunkt alle Gegenstände, die das kabellose Signal stören könnten.
- Stellen Sie den Camcorder näher an den kabellosen Zugangspunkt.
- Schalten Sie die Wi-Fi-Funktionen anderer kabelloser Geräte aus, mit Ausnahme des DLNA-kompatiblen Geräts, das zur Wiedergabe benutzt wird.
- Sollte dies keine Abhilfe schaffen, kann die Ursache an den besonderen Bedingungen des Umfeldes liegen. Verwenden Sie das mitgelieferte HDMI-Kabel, um den Camcorder an das Gerät anzuschließen.

Ein Film kann auf einem DLNA-kompatiblen Gerät nicht als AVCHD abgespielt werden.

- Einige DLNA-kompatible Geräte geben Filme in der Standardauflösung wieder.
- Stellen Sie [📶] im Menü [Wi-Fi] auf [Aus] (📖 178).
- Entfernen Sie zwischen dem Camcorder und dem kabellosen Zugangspunkt alle Gegenstände, die das kabellose Signal stören könnten.
- Stellen Sie den Camcorder näher an den kabellosen Zugangspunkt.
- Schalten Sie die Wi-Fi-Funktionen anderer kabelloser Geräte aus, mit Ausnahme des DLNA-kompatiblen Geräts, das zur Wiedergabe benutzt wird.
- Sollte dies keine Abhilfe schaffen, kann die Ursache an den besonderen Bedingungen des Umfeldes liegen. Verwenden Sie das mitgelieferte HDMI-Kabel, um den Camcorder an das Gerät anzuschließen.

Verbindung mit dem W-LAN-Router ist nicht möglich.

- Vergewissern Sie sich, dass der W-LAN-Router ordnungsgemäß arbeitet.
- Der effektive Kommunikationsbereich zwischen Camcorder und W-LAN-Router kann je nach der Stärke des kabellosen Signals unterschiedlich sein. Versuchen Sie, den Camcorder in geringerer Entfernung zum W-LAN-Router zu verwenden.
- Kabellose Telefone, Mikrowellenöfen, Kühlschränke oder andere Geräte, die sich auf der direkten Linie zwischen W-LAN-Router und Camcorder befinden, können das kabellose Signal stören. Versuchen Sie, den Camcorder etwas weiter entfernt von solchen Geräten zu benutzen.
- Wi-Fi-Netzwerke mit einer Stealth-Funktion, die ihren Netzwerknamen (SSID) nicht übertragen, werden vom Camcorder nicht erkannt. Nehmen Sie das Einrichten manuell vor (📖 164) oder schalten Sie die Stealth-Funktion des W-LAN-Routers aus.

Die kabellose Verbindung wurde während der Übertragung von Dateien unterbrochen.

- Unvollständige Dateien verbleiben möglicherweise im Übertragungsziel. Falls im Übertragungsziel unvollständige Dateien verbleiben, prüfen Sie den Inhalt und vergewissern Sie sich, dass sie gesichert sind, bevor Sie sie löschen.
- Wählen Sie [Neue Dateien] und führen Sie die Übertragung der Dateien noch einmal aus.

---

## Liste der Meldungen (in alphabetischer Reihenfolge)

**HFR38**/**HFR37**/**HFR36** Einzelheiten zu Meldungen im Zusammenhang mit externen Festplatten finden Sie unter *Liste der Meldungen für das Verbinden mit einer externen Festplatte* (📖 218). Einzelheiten zu Meldungen im Zusammenhang mit kabellosen Funktionen finden Sie unter *Liste der Meldungen für kabellose Funktionen* (📖 218).

Abdeckung für Speicherkarte ist offen

- Nachdem Sie die Speicherkarte eingesetzt haben, schließen Sie die Abdeckung des Speicherkartensteckplatzes.

### Aufnahme nicht möglich

- Sie können keine Video-Schnappschuss-Szenen aus Szenen erstellen, die mit einem anderen Gerät aufgenommen oder bearbeitet wurden und dann auf eine mit dem Computer verbundene Speicherkarte übertragen wurden.
- Es liegt ein Problem mit dem Speicher vor. Wenn die Meldung häufiger ohne erkennbaren Grund erscheint, wenden Sie sich an ein Canon-Kundendienstzentrum.

### Aufnahme nicht möglich Speicherkarte überprüfen

- Es liegt ein Problem mit der Speicherkarte vor. Sichern Sie Ihre Aufnahmen (📖 139) und initialisieren Sie die Speicherkarte mit der Option [Vollständige Initialisierung] (📖 43). Wenn das Problem weiterhin besteht, benutzen Sie eine andere Speicherkarte.

### **HFR38 / HFR37 / HFR36** Aufnahme nicht möglich Zugriff auf internen Speicher nicht möglich

- Es liegt ein Problem mit dem eingebauten Speicher vor. Sichern Sie Ihre Aufnahmen (📖 139) und initialisieren Sie den eingebauten Speicher mit der Option [Vollständige Initialisierung] (📖 43). Sollte das Problem bestehen bleiben, wenden Sie sich an ein Canon-Kundendienstzentrum.

### **HFR38 / HFR37 / HFR36** Aufnahme von Filmen im internen Speicher nicht möglich Nur mit dem Camcorder initialisieren

- Der eingebaute Speicher im Camcorder wurde mit einem Computer initialisiert. Initialisieren Sie den eingebauten Speicher mit diesem Camcorder (📖 43).



### Aufnahme wurde gestoppt. Schreibgeschwindigkeit auf Karte zu gering.

- Die Datenübertragungsrate war für die verwendete Speicherkarte zu hoch und die Aufnahme wurde gestoppt. Tauschen Sie die Speicherkarte gegen eine der SD-Geschwindigkeitsklasse 2, 4, 6 oder 10 aus.
- Nach mehrmaligem Aufnehmen, Löschen und Bearbeiten von Szenen (fragmentierter Speicher) dauert es länger, Daten in den Speicher zu schreiben, und die Aufnahme wird möglicherweise angehalten. Speichern Sie Ihre Aufnahmen (📖 139) und initialisieren Sie den Speicher (📖 43).

### Aufnahmen regelmäßig sichern

- Diese Meldung kann erscheinen, wenn Sie den Camcorder einschalten. Im Falle einer Fehlfunktion können Aufnahmen verloren gehen; sichern Sie deshalb Ihre Aufnahmen regelmäßig.

### Dateinamenfehler

- Der Maximalwert der Ordner- und Bilderzahl ist erreicht. Stellen Sie   [Dateinummerierung] auf [Zurücksetzen] und löschen Sie alle MP4-Filme (📖 65) und Fotos (📖 126) auf der Speicherkarte oder initialisieren Sie sie (📖 43).

### Daten können nicht erkannt werden

- Es wurden Daten auf den Camcorder übertragen, die mit einer nicht unterstützten Videokonfiguration (NTSC) aufgenommen wurden. Geben Sie die Aufnahmen mit dem Gerät wieder, mit dem sie ursprünglich aufgenommen wurden.

### Datenwiederherstellung nicht möglich

- Eine beschädigte Datei konnte nicht wiederhergestellt werden. Sichern Sie Ihre Aufnahmen (📖 139) und initialisieren Sie den Speicher mit der Option [Vollständige Initialisierung] (📖 43).

### Den Akku wechseln

- Der Akku ist leer. Wechseln Sie den Akku oder laden Sie ihn auf.

### Die Löchsperre der Speicherkarte ist aktiviert

- Der LOCK-Schalter auf der Speicherkarte ist so eingestellt, dass versehentliches Löschen verhindert wird. Ändern Sie die Position des LOCK-Schalters.

### Diese Speicherkarte enthält Szenen. Löschen Sie alle Szenen zur Verwendung der Fortl. Aufnahme

- Speichern Sie Ihre Filme (📖 139) bei Bedarf und löschen Sie alle Filme auf der Speicherkarte (📖 64).

### Dieses Bild kann nicht angezeigt werden

- Möglicherweise können Sie Standbilder, die mit anderen Geräten aufgenommen wurden, und Bilddateien, die auf einem Computer erstellt oder bearbeitet wurden und dann auf eine mit dem Computer verbundene Speicherkarte übertragen wurden, nicht anzeigen.

### Einige Szenen konnten nicht gelöscht werden

- Filme, die mit anderen Geräten geschützt oder bearbeitet wurden und dann auf eine mit dem Computer verbundene Speicherkarte übertragen wurden, können nicht mit diesem Camcorder gelöscht werden.

### HFR38 / HFR37 / HFR36 Einige Szenen konnten nicht konvertiert werden

- Einige zur Konvertierung in das SD-Format ausgewählte Szenen wurden mit einem anderen Gerät aufgenommen und dann auf eine mit dem Computer verbundene Speicherkarte übertragen. Diese Szenen wurden nicht konvertiert.
- Einige der zur Konvertierung in SD ausgewählten Szenen wurden mit einem anderen Gerät unter Verwendung der 24p-Bildrate aufgenommen und dann auf eine mit dem Computer verbundene Speicherkarte übertragen. Lassen Sie beim Konvertieren von Szenen in SD die Szenen aus, die mit anderen Geräten aufgenommen wurden.

### Es gibt keine Szenen mit der ausgewählten Bewertung

- Es wurden noch keine Szenen bewertet. Bewerten Sie die Szenen wie gewünscht (📖 85).
- Für die Kriterien, die Sie zum Auswählen von Szenen nach Bewertung verwendet haben, sind keine Szenen vorhanden. Ändern Sie die zum Auswählen von Szenen nach Bewertung verwendeten Kriterien.

### HFR38 / HFR37 / HFR36 Fehler beim internen Speicher

- Der eingebaute Speicher konnte nicht gelesen werden. Bitte wenden Sie sich an ein Canon-Kundendienstzentrum.

### Filmaufnahme auf dieser Speicherkarte nicht möglich

- Auf Speicherkarten mit höchstens 64 MB können keine Filme aufgenommen werden. Benutzen Sie eine der empfohlenen Speicherkarten (📖 37).

### Filmaufnahme auf dieser Speicherkarte nicht möglich Nur mit dem Camcorder initialisieren

- Die Speicherkarte im Camcorder wurde mit einem Computer initialisiert. Initialisieren Sie die Speicherkarte mit diesem Camcorder (📖 43).

### Filmaufnahme auf dieser Speicherkarte unter Umständen unmöglich

- Sie können möglicherweise keine Filme auf eine Speicherkarte ohne Zugehörigkeit zu einer Geschwindigkeitsklasse aufnehmen. Tauschen Sie die Speicherkarte gegen eine der SD-Geschwindigkeitsklasse 2, 4, 6 oder 10 aus.

### **HFR38 / HFR37 / HFR36** Gesamtdauer zu lang

- Beim Konvertieren von Szenen aus einer Story beträgt die maximale Wiedergabezeit der zu konvertierenden Szenen 12 Stunden. Verringern Sie die Anzahl der in SD zu konvertierenden Szenen.

### **HFR38 / HFR37 / HFR36** Interner Speicher ist voll

- Der eingebaute Speicher ist voll („📄 Ende“ erscheint auf dem Bildschirm). Löschen Sie einige Aufnahmen (📖 64, 126), um Speicherplatz freizugeben. Alternativ können Sie Ihre Aufnahmen speichern (📖 139) und den eingebauten Speicher initialisieren (📖 43).



### Keine Speicherkarte

- Legen Sie eine kompatible Speicherkarte in den Camcorder ein (📖 40).
- Möglicherweise ist die Speicherkarte nicht richtig eingelegt. Führen Sie die Speicherkarte bis zum Anschlag in den Speicherkartensteckplatz ein.

### Kommunikation mit dem Akku nicht möglich. Diesen Akku weiter verwenden?

- Sie haben einen Akku eingesetzt, der nicht von Canon zur Verwendung mit diesem Camcorder empfohlen wird.
- Wenn es sich um einen von Canon für diesen Camcorder empfohlenen Akku handelt, liegt möglicherweise ein Problem am Camcorder oder Akku vor. Bitte wenden Sie sich an ein Canon-Kundendienstzentrum.

### **HFR38 / HFR37 / HFR36** Konvertierung nicht möglich

- Zugriff auf die Speicherkarte ist nicht möglich. Überprüfen Sie die Speicherkarte und vergewissern Sie sich, dass sie korrekt eingesetzt ist.
- Sie haben eine Multimedia-Karte (MMC) in den Camcorder eingelegt. Benutzen Sie eine der empfohlenen Speicherkarten (📖 37).
- Beim Erstellen des Dateinamens ist ein Fehler aufgetreten. Stellen Sie   [Dateinummerierung] auf [Zurücksetzen] und initialisieren Sie die Speicherkarte (📖 43) oder löschen Sie alle Fotos (📖 126) und konvertierten SD-Filme (📖 64).

### Kopieren nicht möglich

- Die Gesamtgröße der Szenen, die Sie zum Kopieren ausgewählt haben, übersteigt den verfügbaren Speicherplatz auf der Speicherkarte. Löschen Sie einige Aufnahmen auf der Speicherkarte (📖 64, 126) oder reduzieren Sie die Anzahl der zu kopierenden Szenen.
- Die Speicherkarte enthält bereits die maximale Anzahl von AVCHD-Szenen (3999 Szenen).
- Die Galerie enthält bereits die maximale Anzahl von Storys (98 Storys in einem Speicher). Löschen Sie einige Storys (📖 67), um Speicherplatz freizugeben.

### **Laufender Vorgang. Stromversorgung nicht unterbrechen.**

- Der Camcorder aktualisiert gerade den Speicher. Warten Sie, bis der Vorgang beendet ist, und trennen Sie das Kompakt-Netzgerät nicht ab, bzw. nehmen Sie den Akku nicht heraus.



### **LCD-Schirm wurde abgedunkelt. Mit Einstellung [LCD-Hintergrundbel.] die Helligkeit ändern**

- Ändern Sie die Einstellung   [LCD-Hintergrundbel.] auf [Normal] oder [Hell].

### **Leinwand kann nicht geladen werden**

- Die im Speicher gespeicherte Leinwanddatei ist beschädigt.
- Leinwanddaten können nicht aus Leinwanddateien gelesen werden, die mit anderen Geräten erstellt wurden und dann auf eine mit dem Computer verbundene Speicherkarte übertragen wurden.

### **Leinwand kann nicht gespeichert werden**

- Die mit [Stifte und Stempel] erstellten Zeichnungen können im Speicher nicht gespeichert werden. Sichern Sie Ihre Aufnahmen ( 139) und initialisieren Sie den Speicher ( 43).

### **Manche Szenen wurden mit einem anderen Gerät aufgenommen und können nicht kopiert werden.**

- Szenen, die nicht mit diesem Camcorder aufgenommen wurden, können nicht auf die Speicherkarte kopiert werden.

### **Max. Anz. Storys erreicht**

- Die Galerie enthält bereits die maximale Anzahl von Storys (98 Storys in einem Speicher). Löschen Sie einige Storys ( 67) oder wechseln Sie den Aufnahmespeicher für Filme ( 41).

### **Maximale Szenenzahl bereits erreicht**

- Die Maximalzahl von AVCHD-Szenen (3999 Szenen) ist erreicht worden.

### **Nicht unterstützte Galerie-Daten erkannt. Aufnahme/Bearbeitung nicht möglich. Galerie-Daten löschen?**

- Die Galeriedaten der Filme auf der ausgewählten Speicherkarte werden nicht unterstützt. Sie können die Filme zwar wiedergeben, aber Sie können sie nicht bearbeiten oder zusätzliche Szenen in dieser Galerie aufnehmen. Wählen Sie [Ja] zum Löschen der nicht unterstützten Galeriedaten. Beachten Sie, dass Sie danach die Filme mit dem Gerät, das ursprünglich zum Aufnehmen der nicht unterstützten Galeriedaten verwendet wurde, nicht wiedergeben können.

### **Nur mit dem Camcorder initialisieren**

- Der gewählte Speicher kann aufgrund eines Problems mit dem Dateisystem nicht geöffnet werden. Initialisieren Sie den Speicher mit diesem Camcorder ( 43).

### **HFR38 / HFR37 / HFR36 Schreibfehler interner Speicher Datenwiederherstellung versuchen?**

- Diese Meldung erscheint, wenn Sie den Camcorder zum ersten Mal wieder einschalten, nachdem die Stromzufuhr versehentlich unterbrochen wurde, während der Camcorder in den eingebauten Speicher schrieb. Wählen Sie [Wiederher.] für einen Versuch, die Aufnahmen wiederherzustellen.

### Schreibfehler Speicherkarte Datenwiederherstellung versuchen?

- Diese Meldung erscheint, wenn Sie den Camcorder zum ersten Mal wieder einschalten, nachdem die Stromzufuhr versehentlich unterbrochen wurde, während der Camcorder in den Speicher schrieb. Wählen Sie [Wiederher.] für einen Versuch, die Aufnahmen wiederherzustellen. Falls Sie eine Speicherkarte eingesetzt haben, die mit einem anderen Gerät aufgenommene Szenen enthält, empfehlen wir, [Nein] zu wählen.



### Speicherkarte Daten können nicht erkannt werden

- Die Speicherkarte enthält Szenen, die mit einer nicht unterstützten Videokonfiguration (NTSC) aufgezeichnet wurden. Geben Sie die Aufnahmen auf der Speicherkarte mit dem Gerät wieder, mit dem sie ursprünglich aufgenommen wurden.

### Speicherkarte Maximale Szenenzahl bereits erreicht

- Auf der Speicherkarte ist bereits die maximale Anzahl von AVCHD-Szenen aufgezeichnet (3999 Szenen), und weitere Szenen können darauf nicht kopiert werden. Löschen Sie einige Szenen (☞ 64), um Speicherplatz freizugeben.

### Speicherkarte überprüfen

- Zugriff auf die Speicherkarte ist nicht möglich. Überprüfen Sie die Speicherkarte und vergewissern Sie sich, dass sie korrekt eingesetzt ist.
- Ein Speicherkartenfehler ist aufgetreten. Der Camcorder kann das Bild nicht aufnehmen oder wiedergeben. Entfernen Sie die Speicherkarte und setzen Sie sie wieder ein, oder benutzen Sie eine andere Speicherkarte.
- Sie haben eine Multimedia-Karte (MMC) in den Camcorder eingelegt. Benutzen Sie eine der empfohlenen Speicherkarten (☞ 37).
- Wenn nach dieser Meldung das Symbol  in Rot angezeigt wird, führen Sie die folgenden Schritte aus: Schalten Sie den Camcorder aus, nehmen Sie die Speicherkarte heraus und setzen Sie sie wieder ein. Wenn  wieder in Grün angezeigt wird, können Sie die Aufnahme/Wiedergabe fortsetzen. Wenn sich das Problem nicht beheben lässt, sichern Sie Ihre Aufnahmen (☞ 139) und initialisieren Sie die Speicherkarte (☞ 43).

### Speicherkarte voll

- Die Speicherkarte ist voll. Löschen Sie einige Aufnahmen (☞ 64, 126), um Speicherplatz freizugeben, oder wechseln Sie die Speicherkarte aus.

### **HFR38 / HFR37 / HFR36** Speicherplatz nicht ausreichend

- Löschen Sie einige Aufnahmen auf der Speicherkarte (☞ 64, 126) oder wählen Sie die Bitrate [3 Mbps] für die Konvertierung auf SD.

### Standby-Modus kann jetzt nicht aktiviert werden

- Der Camcorder kann nicht in den Standby-Modus wechseln, wenn die Akkurestladung zu niedrig ist. Wechseln Sie den Akku oder laden Sie ihn auf (☞ 19).

**Stromverbindung nicht trennen. USB-Verbindung erst trennen, wenn Sie die Verbindung am Computer sicher entfernt haben.**

- Während der Camcorder im -Modus ist und mit dem mitgelieferten USB-Kabel an den Computer angeschlossen ist, kann der Camcorder nicht bedient werden. Solange diese Meldung angezeigt wird, kann das Trennen des USB-Kabels oder die Unterbrechung der Stromversorgung zu einem unwiederbringlichen Verlust von Aufnahmen im Camcorder führen. Benutzen Sie die PC-Funktion zum sicheren Entfernen von Hardware, um die Verbindung zu unterbrechen, und trennen Sie das USB-Kabel ab, bevor Sie den Camcorder benutzen.

**Szene mit anderem Gerät aufgenommen. Wiedergabe der Szene nicht möglich.**

- Szenen, die nicht mit diesem Camcorder aufgenommen wurden, können nicht wiedergegeben werden.

**HFR38 / HFR37 / HFR36** Szene nicht teilbar. Nur mit dem Camcorder initialisieren.

- Nutzen Sie die mitgelieferte Software VideoBrowser zum Speichern der Szene und zum Teilen der Szene auf dem PC.

**Szene wurde mit anderem Gerät aufgenommen. Szene kann nicht kopiert werden.**

- Szenen, die nicht mit diesem Camcorder aufgenommen wurden, können nicht auf die Speicherkarte kopiert werden.
- Szenen, die mit der mitgelieferten PIXELA-Software (nur **HFR38 / HFR37 / HFR36**) oder einer anderen Software bearbeitet wurden, können nicht kopiert oder geteilt werden.

**Szene wurde mit anderem Gerät aufgenommen. Szene nicht teilbar.**

- Szenen, die nicht mit diesem Camcorder aufgenommen wurden, können mit diesem Camcorder nicht geteilt werden.
- Szenen, die mit der mitgelieferten PIXELA-Software (nur **HFR38 / HFR37 / HFR36**) oder einer anderen Software bearbeitet wurden, können nicht kopiert oder geteilt werden.

**Wählen Sie die Zahl der gewünschten Szene aus**

- Einige Szenen haben das gleiche Aufnahmedatum, aber unterschiedliche Dateisteuerungs-Informationen. Dies kann beispielsweise der Fall sein, wenn Sie Filme bearbeiten und die Dateien anschließend zurück auf den Camcorder schreiben. Wählen Sie eine Zahl, um die dazugehörige Szenengruppe anzuzeigen.

**Wiedergabe der Filme auf dieser Speicherkarte nicht möglich**

- Von Speicherkarten mit 64 MB oder weniger können keine Filme wiedergegeben werden. Benutzen Sie eine der empfohlenen Speicherkarten ( 37).

**Wiedergabe der Filme auf dieser Speicherkarte nicht möglich Nur mit dem Camcorder initialisieren**

- Die Speicherkarte im Camcorder wurde mit einem Computer initialisiert. Initialisieren Sie die Speicherkarte mit diesem Camcorder ( 43).

**Wiedergabe nicht möglich**

- Es liegt ein Problem mit dem Speicher vor. Wenn die Meldung häufiger ohne erkennbaren Grund erscheint, wenden Sie sich an ein Canon-Kundendienstzentrum.



### **Wiedergabe nicht möglich Speicherkarte überprüfen**

- Es liegt ein Problem mit der Speicherkarte vor. Sichern Sie Ihre Aufnahmen (📖 139) und initialisieren Sie die Speicherkarte mit der Option [Vollständige Initialisierung] (📖 43). Wenn das Problem weiterhin besteht, benutzen Sie eine andere Speicherkarte.

### **HFR38 / HFR37 / HFR36 Wiedergabe nicht möglich Zugriff auf internen Speicher nicht möglich**

- Es liegt ein Problem mit dem eingebauten Speicher vor. Sichern Sie Ihre Aufnahmen (📖 139) und initialisieren Sie den eingebauten Speicher mit der Option [Vollständige Initialisierung] (📖 43). Sollte das Problem bestehen bleiben, wenden Sie sich an ein Canon-Kundendienstzentrum.

### **HFR38 / HFR37 / HFR36 Wiedergabe von Filmen aus internen Speicher nicht möglich Nur mit dem Camcorder initialisieren**

- Der eingebaute Speicher im Camcorder wurde mit einem Computer initialisiert. Initialisieren Sie den eingebauten Speicher mit diesem Camcorder (📖 43).

### **Wiederherstellung von Dateien auf der Speicherkarte erforderlich. Bitte Schreibschutz an der Karte aufheben (LOCK-Schalter).**

- Diese Meldung wird angezeigt, wenn Sie den Camcorder zum ersten Mal einschalten, nachdem die Stromzufuhr während der Aufnahme auf Speicherkarte versehentlich unterbrochen und später der LOCK-Schalter aktiviert wurde. Ändern Sie die Position des LOCK-Schalters.

### **Zu viele Fotos und MP4-Filme. USB-Kabel abtrennen.**

- Trennen Sie das USB-Kabel ab. Versuchen Sie, einen Kartenleser zu verwenden, oder verringern Sie die Anzahl der Fotos und MP4-Filme auf der Speicherkarte auf weniger als 2500 Fotos (Windows) bzw. 1000 Fotos (Mac OS).
- Falls auf dem Computerbildschirm ein Dialogfeld erscheint, schließen Sie dieses. Trennen Sie das USB-Kabel ab und stellen Sie nach einem Moment die Verbindung wieder her.

### **HFR38 / HFR37 / HFR36 Zugriff auf internen Speicher nicht möglich**

- Es liegt ein Problem mit dem eingebauten Speicher vor. Bitte wenden Sie sich an ein Canon-Kundendienstzentrum.

### **Zur Videoaufnahme auf die Speicherkarte wird empfohlen, statt MXP / FXP einen anderen Aufnahmemodus zu verwenden**

- Wenn der Aufnahmemodus auf MXP oder FXP gestellt ist, werden Filme möglicherweise nicht korrekt auf diese Speicherkarte aufgezeichnet (📖 96).

## **HFR38 / HFR37 / HFR36** Liste der Meldungen für das Verbinden mit einer externen Festplatte

---

Das Kompakt-Netzgerät wurde abgetrennt. Die externe Festplatte konnte nicht sicher entfernt werden.

- Während der Camcorder mit einer externen Festplatte verbunden war, wurde das Kompakt-Netzgerät des Camcorders abgetrennt und die Verbindung beendet. Kontrollieren Sie, ob Daten auf der Festplatte beschädigt wurden.

Löscht schnell alle Dateien und entfernt Partitionen von der externen Festplatte. Initialisieren?

- Wenn Sie die Festplatte initialisieren, gehen alle darauf enthaltenen Daten verloren. Dies gilt auch für partitionierte Festplatten. Falls erforderlich, speichern Sie die Daten und initialisieren Sie dann die Festplatte mit dem Camcorder.

Schreibfehler externe Festplatte

- Diese Meldung erscheint, wenn Sie den Camcorder zum ersten Mal wieder einschalten, nachdem die Stromzufuhr versehentlich unterbrochen wurde, während der Camcorder auf die externe Festplatte schrieb. Wählen Sie [Wiederher.] für einen Versuch, die Aufnahmen wiederherzustellen.

## **HFR38 / HFR37 / HFR36** Liste der Meldungen für kabellose Funktionen

---

Auf die Einrichtungsdateien kann nicht zugegriffen werden

- Schalten Sie den Camcorder aus. Warten Sie einen Moment und schalten Sie ihn wieder ein. Sollte das Problem bestehen bleiben, wenden Sie sich an ein Canon-Kundendienstzentrum.

Beim Datenaustausch mit dem Computer (Network Utility) ist ein Fehler aufgetr.

Dateiübertragung wurde nicht abgeschlossen

- Kabellose Telefone, Mikrowellenöfen, Kühlschränke und andere Geräte können das kabellose Signal stören. Versuchen Sie, den Camcorder etwas weiter entfernt von solchen Geräten zu benutzen.
- Schalten Sie den Camcorder und den W-LAN-Router aus. Warten Sie einen Moment, schalten Sie die Geräte wieder ein und versuchen Sie noch einmal, die Daten zu senden. Sollte das Problem bestehen bleiben, wenden Sie sich an ein Canon-Kundendienstzentrum.

Der eingerichtete Computer (Network Utility) kann nicht gefunden werden

- Schalten Sie den Computer ein, auf dem Sie die mitgelieferte Software **Network Utility** installiert haben. Verbinden Sie den Camcorder dann mit dem Wi-Fi-Netzwerk.

### **Die kabellose Kommunikation funktioniert nicht richtig**

- Kabellose Telefone, Mikrowellenöfen, Kühlschränke und andere Geräte können das kabellose Signal stören. Versuchen Sie, den Camcorder etwas weiter entfernt von solchen Geräten zu benutzen.
- Schalten Sie den Camcorder und den W-LAN-Router aus. Warten Sie einen Moment, schalten Sie die Geräte wieder ein und nehmen Sie die Einrichtung des Wi-Fi-Netzwerks noch einmal vor. Sollte das Problem bestehen bleiben, wenden Sie sich an ein Canon-Kundendienstzentrum.

### **Ein Fehler ist aufgetreten während des FTP-Datenaustausches Dateiübertragung wurde nicht abgeschlossen**

- Schalten Sie den Camcorder und den FTP-Server aus. Warten Sie einen Moment, schalten Sie die Geräte wieder ein und versuchen Sie erneut, die Daten zu senden.

### **Es wurden mehrere Zugangspunkte erkannt. Führen Sie den Vorgang noch einmal aus.**

- Es sind mehrere W-LAN-Router (Zugangspunkte) vorhanden, die gleichzeitig ein WPS-Signal aussenden. Wiederholen Sie den Vorgang zu einem späteren Zeitpunkt oder führen Sie Wi-Fi Protected Setup unter Verwendung der PIN-Code-Option aus.

### **IP-Adresse nicht verfügbar**

- Wenn Sie keinen DHCP-Server verwenden, richten Sie die kabellosen Einstellungen des Camcorders manuell ein oder legen Sie eine IP-Adresse mit der Einstellung [Manuell] fest.
- Schalten Sie den DHCP-Server ein. Falls er bereits eingeschaltet ist, vergewissern Sie sich, dass er ordnungsgemäß funktioniert.
- Vergewissern Sie sich, dass der Adressbereich für den DHCP-Server ausreicht.
- Schalten Sie den DNS-Server ein. Falls er bereits eingeschaltet ist, vergewissern Sie sich, dass er ordnungsgemäß funktioniert.
- Vergewissern Sie sich, dass die IP-Adresse des DNS-Servers und der Name für diese Adresse korrekt eingerichtet sind.
- Stellen Sie die IP-Adresse des DNS-Servers im Camcorder ein.
- Wenn Sie keinen DNS-Server verwenden, stellen Sie die DNS-Adresse auf [0.0.0.0].
- Wenn Sie einen kabellosen Gateway-Router verwenden, vergewissern Sie sich, dass alle Geräte im Netzwerk einschließlich des Camcorders mit der richtigen Gateway-Adresse eingerichtet sind.

### **IP-Adressenkonflikt**

- Ändern Sie die IP-Adresse des Camcorders, so dass sie sich nicht mit den IP-Adressen anderer an dasselbe Netzwerk angeschlossener Geräte überschneidet.

### **Keine Anmeldung beim FTP-Server möglich**

- Überprüfen Sie, ob der Benutzername und das Kennwort des FTP-Servers im Camcorder korrekt eingerichtet sind. Beim Eingeben müssen Groß- und Kleinschreiben berücksichtigt werden. Vergewissern Sie sich, dass Sie die Informationen korrekt eingegeben haben.
- Vergewissern Sie sich, dass die Zulassungen für Dateien auf dem FTP-Server so eingestellt sind, dass Zugriff, Lesen und Schreiben möglich sind.
- Vergewissern Sie sich, dass der Name des Zielordners auf dem FTP-Server nur ASCII-Zeichen enthält.

**Keine Computer gefunden, auf denen Network Utility gerade ausgeführt wird. Schalten Sie den Computer ein und versuchen Sie die Suche noch einmal.**

- Schalten Sie den Computer ein, auf dem Sie die mitgelieferte Software Network Utility installiert haben. Verbinden Sie den Camcorder dann mit dem Wi-Fi-Netzwerk.
- Installieren Sie Network Utility, falls es noch nicht installiert ist.

**Keine Übertragung von Dateien zum Computer (Network Utility) möglich**

- Vergewissern Sie sich, dass Network Utility ordnungsgemäß ausgeführt wird. Falls das Problem weiterhin bestehen bleibt, schalten Sie den Camcorder und den Computer aus. Warten Sie einen Moment und schalten Sie die Geräte wieder ein.

**Keine Übertragung von Dateien zum FTP-Server möglich**

- Schalten Sie den FTP-Server ein.
- Vergewissern Sie sich, dass die Zulassungen für Dateien auf dem FTP-Server so eingestellt sind, dass Zugriff, Lesen und Schreiben möglich sind.
- Vergewissern Sie sich, dass die Zulassungen für den Zielordner auf dem FTP-Server so eingestellt ist, dass Zugriff möglich ist.
- Erweitern Sie den verfügbaren Platz des FTP-Servers.

**Keine Verbindung mit FTP-Server möglich**

- Vergewissern Sie sich, dass der Camcorder und der FTP-Server mit derselben IP-Adresse eingerichtet sind.
- Diese Meldung wird angezeigt, wenn die Verschlüsselungsmethode auf [Offen] gestellt und der Verschlüsselungsschlüssel nicht korrekt ist. Beim Eingeben des Verschlüsselungsschlüssels muss die Groß- und Kleinschreibung berücksichtigt werden. Vergewissern Sie sich, dass Sie den Schlüssel korrekt eingegeben haben.
- Normalerweise lautet die Portnummer 21. Vergewissern Sie sich deshalb, dass sowohl der Camcorder als auch der FTP-Server mit dieser Einstellung eingerichtet sind.
- Falls die Einstellungsadresse im FTP-Server nicht eingerichtet ist, stellen Sie die Adresse des DNS-Servers im Camcorder ein. Vergewissern Sie sich außerdem, dass der Servername für den FTP-Server korrekt eingegeben ist.
- Schalten Sie den FTP-Server ein.
- Möglicherweise wird die Verbindung von einer Firewall blockiert. Stellen Sie die Firewall so ein, dass die Verbindung zugelassen wird. Wenn Sie Windows XP SP2 oder höher verwenden, stellen Sie die Windows-Firewall so ein, dass die Verbindung zugelassen wird.
- Wenn Sie einen kabellosen Gateway-Router verwenden, vergewissern Sie sich, dass alle Geräte im Netzwerk einschließlich des Camcorders mit der richtigen Gateway-Adresse eingerichtet sind.
- Falls der FTP-Server so eingerichtet ist, dass er nur eine bestimmte IP-Adresse annimmt, ändern Sie die Einstellung so, dass die TCP/IP IP-Adresse des Camcorders angenommen wird.
- Die maximale Anzahl der Verbindungen zum FTP-Server wurde überschritten. Verringern Sie die Anzahl der Verbindungen oder erhöhen Sie die maximale Anzahl.

### **Keine Zugangspunkte gefunden**

- Kabellose Telefone, Mikrowellenöfen, Kühlschränke und andere Geräte können das kabellose Signal stören. Versuchen Sie, den Camcorder etwas weiter entfernt von solchen Geräten zu benutzen.
- Vergewissern Sie sich, dass Sie die SSID des W-LAN-Routers für die kabellosen Einstellungen des Camcorders verwenden.
- Die Verbindung kann nicht hergestellt werden, wenn der W-LAN-Router Filter für MAC-Adressen verwendet. Überprüfen Sie [Aktuelle Einrichtung prüfen] im Bildschirm [Wi-Fi-Einrichtung], um die MAC-Adresse zu kontrollieren und sie in den Konfigurationsbildschirm des W-LAN-Routers einzugeben.
- Stellen Sie mithilfe des Infrastruktur-Modus eine Verbindung her.

### **Überprüfen Sie die Wi-Fi-Einstellungen**

- Vergewissern Sie sich, dass der Camcorder und der W-LAN-Router ordnungsgemäß eingerichtet sind.

### **Übertragungsgeschwindigkeit wurde vor dem Verbinden geändert**

- Wenn die Verschlüsselungsmethode auf WEP gestellt ist, kann IEEE 802.11n nicht als Standard für die Verbindung verwendet werden. Deshalb wurde die Verbindung unter Verwendung von IEEE 802.11b oder IEEE 802.11g hergestellt. Um IEEE 802.11n zu verwenden, empfehlen wir, die Verschlüsselungsmethode auf WPA2-PSK AES, WPA-PSK AES, WPA2-PSK TKIP oder WPA-PSK TKIP zu stellen.

### **Verbindung kann nicht hergestellt werden**

- Kabellose Telefone, Mikrowellenöfen, Kühlschränke und andere Geräte können das kabellose Signal stören. Versuchen Sie, den Camcorder etwas weiter entfernt von solchen Geräten zu benutzen.

### **Wi-Fi-Authentifizierung fehlgeschlagen.**

- Vergewissern Sie sich, dass der Camcorder und der W-LAN-Router dieselbe Verschlüsselungsmethode und denselben Verschlüsselungsschlüssel verwenden.
- Falls der W-LAN-Router Filter für MAC-Adressen verwendet, geben Sie die MAC-Adresse des Camcorders in den Konfigurationsbildschirm des W-LAN-Routers ein.

### **Wi-Fi-Fehler Falscher Verschlüsselungsschlüssel.**

- Beim Eingeben des Verschlüsselungsschlüssels muss die Groß- und Kleinschreibung berücksichtigt werden. Vergewissern Sie sich, dass Sie den Schlüssel korrekt eingegeben haben.

### **Wi-Fi-Fehler. Falsche Authentifizierungsmethode.**

- Vergewissern Sie sich, dass der Camcorder und der W-LAN-Router ordnungsgemäß eingerichtet sind.
- Vergewissern Sie sich, dass der Camcorder und der W-LAN-Router dieselbe Verschlüsselungsmethode und denselben Verschlüsselungsschlüssel verwenden.
- Falls der W-LAN-Router Filter für MAC-Adressen verwendet, geben Sie die MAC-Adresse des Camcorders in den Konfigurationsbildschirm des W-LAN-Routers ein.

### **Wi-Fi-Fehler: Falsche Verschlüsselungsmethode.**

- Vergewissern Sie sich, dass der Camcorder und der W-LAN-Router dieselbe Verschlüsselungsmethode verwenden.
- Falls der W-LAN-Router Filter für MAC-Adressen verwendet, geben Sie die MAC-Adresse des Camcorders in den Konfigurationsbildschirm des W-LAN-Routers ein.

### **Wi-Fi-Verbindung wurde unterbrochen**

- Kabellose Telefone, Mikrowellenöfen, Kühlschränke und andere Geräte können das kabellose Signal stören. Versuchen Sie, den Camcorder etwas weiter entfernt von solchen Geräten zu benutzen.
- Der Camcorder kann sich möglicherweise nicht mit dem W-LAN-Router verbinden, falls zu viele Geräte auf den kabellosen Zugangspunkt zugreifen.

### **WPS kann nicht ausgeführt werden.**

- Schalten Sie den Camcorder und den W-LAN-Router aus. Warten Sie einen Moment, schalten Sie die Geräte wieder ein und versuchen Sie es erneut. Falls das Problem bestehen bleibt, richten Sie das drahtlose Netzwerk manuell ein (📖 164).

### **WPS kann nicht ausgeführt werden. Führen Sie den Vorgang noch einmal aus.**

- Bei einigen W-LAN-Routern müssen Sie die Wi-Fi Protected Setup (WPS)-Taste drücken und halten. Einzelheiten finden Sie in der Bedienungsanleitung Ihres W-LAN-Routers.
- Nach dem Aktivieren des Wi-Fi Protected Setup-Signals per Tastendruck oder durch Eingabe des PIN-Codes auf dem W-LAN-Router müssen Sie innerhalb von 2 Minuten [OK] auf dem Bildschirm des Camcorders berühren.

COPY

# Vorsichtsmaßnahmen bei der Handhabung

## Camcorder

Beachten Sie unbedingt die folgenden Vorsichtsmaßnahmen, um eine optimale Leistung zu gewährleisten.

- **Sichern Sie Ihre Aufnahmen regelmäßig.** Übertragen Sie Ihre Aufnahmen unbedingt regelmäßig auf ein externes Gerät, wie z. B. einen Computer oder einen digitalen Videorecorder (📖 135), um sie zu sichern. So sind Ihre wichtigen Aufnahmen im Falle einer Beschädigung des Camcorders geschützt, und es steht mehr freier Speicherplatz zur Verfügung. Canon ist für eventuelle Datenverluste nicht haftbar.
- Tragen Sie den Camcorder nicht am LCD-Monitor. Schließen Sie den LCD-Monitor vorsichtig.
- **Behandeln Sie den Sensorbildschirm (Touchscreen) sorgfältig.** Wenden Sie keine übermäßige Kraft an und benutzen Sie mit Ausnahme des mitgelieferten Touch-Pen keine anderen Gegenstände mit harter Spitze (etwa einen Kugelschreiber) zum Bedienen des Sensorbildschirms. Diese können die Oberfläche oder die darunter liegende druckempfindliche Schicht des Sensorbildschirms beschädigen.
- Bringen Sie keine Schutzfolien auf dem Sensorbildschirm an. Die Funktion des Bildschirms basiert auf der Erkennung von ausgeübtem Druck und wird daher durch einen Schutzfilm beeinträchtigt.
- Lassen Sie den Camcorder nicht an Orten liegen, die hohen Temperaturen (z. B. in einem unter direktem Sonnenlicht geparkten Auto) oder hoher Luftfeuchtigkeit ausgesetzt sind.
- Benutzen Sie den Camcorder nicht in der Nähe starker elektromagnetischer Felder, z. B. über Fernsehgeräten in der Nähe von Plasma-Fernsehgeräten oder Mobiltelefonen.
- **HFR38 / HFR37 / HFR36** Verwenden Sie die kabellosen Funktionen des Camcorders nicht in Krankenhäusern, medizinischen Einrichtungen oder an Bord von Flugzeugen. Verwenden Sie sie außerdem nicht in der Nähe medizinischer Ausrüstung oder empfindlicher elektronischer Geräte, weil deren Funktion gestört werden kann. Im Fall von Herzschrittmachern halten Sie den Camcorder mindestens 22 cm von dem Gerät entfernt.

- **HFR38/HFR37/HFR36** Die Wi-Fi-Funktionen des Camcorders können von Störungen beeinflusst werden, die von Geräten wie Schnurlostelefonen und Mikrowellen ausgehen. Ein größtmöglicher Abstand zu diesen Geräten oder das Verwenden der Wi-Fi-Funktionen des Camcorders zu einer anderen Tageszeit können diese Störungen verringern.
- Richten Sie das Objektiv nicht auf starke Lichtquellen. Achten Sie darauf, dass der Camcorder nicht auf ein helles Objekt ausgerichtet ist, wenn Sie ihn beiseite legen.
- Benutzen und lagern Sie den Camcorder nicht an staubigen oder sandigen Orten. Da der Camcorder nicht wasserdicht ist, darf er keinem Wasser, Schlamm oder Salz ausgesetzt werden. Wenn die genannten Substanzen in den Camcorder eindringen, kann dies zu Beschädigungen des Camcorders oder des Objektivs führen.
- Schützen Sie den Camcorder vor starker Hitze von Leuchtquellen.
- Zerlegen Sie den Camcorder nicht. Falls der Camcorder nicht einwandfrei funktioniert, wenden Sie sich bitte an qualifiziertes Wartungspersonal.
- Behandeln Sie den Camcorder sorgfältig. Setzen Sie den Camcorder keinen Stößen oder Vibrationen aus, weil dadurch Schäden verursacht werden können.
- Wenn Sie den Camcorder auf ein Stativ montieren, vergewissern Sie sich, dass die Befestigungsschraube des Stativs kürzer als 5,5 mm ist. Mit anderen Stativen wird möglicherweise der Camcorder beschädigt.

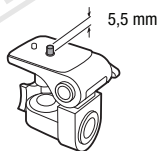

- **Halten Sie den Camcorder beim**

**Aufnehmen von Filmen möglichst ruhig.** Ausfahrende Bewegungen des Camcorders während der Aufnahme und überhöhter Einsatz von schnellem Zoom und schnellen Schwenks führen zu verwackelten Szenen. In extremen Fällen kann die Wiedergabe solcher Szenen Übelkeit verursachen. Wenn Sie eine solche Reaktion bemerken, halten Sie die Wiedergabe sofort an, und machen Sie gegebenenfalls eine Pause.



- Nehmen Sie den mitgelieferten Touch-Pen nicht in den Mund. Falls der Touchpen verschluckt wird, suchen Sie sofort einen Arzt auf.
- Behandeln Sie den im Lieferumfang enthaltenen Touch-Pen äußerst sorgfältig und bewahren Sie ihn für Kinder unzugänglich auf. Eine unsachgemäße Behandlung des Touch-Pen kann zu schwerwiegenden Augenverletzungen und sogar zur Erblindung führen.

## Lagerung für längere Zeit

---

Wenn Sie beabsichtigen, den Camcorder für längere Zeit nicht zu benutzen, lagern Sie ihn an einem staubfreien Ort mit geringer Luftfeuchtigkeit und Temperaturen unter 30 °C.

## Akku

### **GEFAHR!**

#### **Behandeln Sie den Akku sorgfältig.**

- Halten Sie den Akku von Feuer fern (Explosionsgefahr).
  - Setzen Sie den Akku keinen Temperaturen über 60 °C aus. Lassen Sie den Akku nicht in der Nähe eines Heizkörpers und an heißen Tagen nicht im Auto liegen.
  - Versuchen Sie nicht, den Akku zu zerlegen oder zu modifizieren.
  - Lassen Sie den Akku nicht fallen, und setzen Sie ihn keinen Stößen aus.
  - Schützen Sie den Akku vor Nässe.
- Verschmutzte Kontakte können den elektrischen Kontakt zwischen Akku und Camcorder beeinträchtigen. Wischen Sie die Kontakte mit einem weichen Tuch ab.

## Lagerung für längere Zeit

---

- Lagern Sie den Akku an einem trockenen Ort mit Temperaturen bis höchstens 30 °C.
- Um die Lebensdauer des Akkus zu verlängern, entladen Sie ihn vollkommen, bevor Sie ihn lagern.
- Laden und entladen Sie alle Akkus mindestens einmal pro Jahr vollständig.

## Akku-Restzeit für optionale Akkus

---

Wenn Sie einen optionalen Akku verwenden, der nicht mit dem Intelligent System kompatibel ist, und die restliche Akkuzeit nicht korrekt angezeigt wird, laden Sie den Akku voll auf. Die Zeit kann auch falsch angezeigt werden, wenn der Akku sehr häufig verwendet wurde, wenn der vollständig geladene Akku über einen längeren Zeitraum nicht benutzt wurde oder wenn er längere Zeit bei hohen Temperaturen eingesetzt wurde geladener Akku ungebraucht liegengelassen wird oder längere Zeit bei hohen Temperaturen verwendet wird. Bei der angezeigten Zeit handelt es sich lediglich um einen ungefähren Wert.

COPY

## Speicherkarte

- Wir empfehlen, die auf der Speicherkarte enthaltenen Aufnahmen auf einem Computer zu sichern. Daten können durch Speicherkartendefekte oder Einwirkung statischer Elektrizität verfälscht oder gelöscht werden. Canon ist für den Verlust oder die Beschädigung von Daten nicht haftbar.
- Vermeiden Sie eine Berührung der Kontakte, und schützen Sie sie vor Staub oder Schmutz.
- Verwenden Sie Speicherkarten nicht an Orten, die starken Magnetfeldern ausgesetzt sind.
- Lassen Sie Speicherkarten nicht an Orten liegen, die hoher Luftfeuchtigkeit und hohen Temperaturen ausgesetzt sind.
- Vermeiden Sie ein Auseinandernehmen, Biegen, Fallenlassen oder Erschüttern von Speicherkarten, und schützen Sie sie vor Wasser.
- Achten Sie darauf, dass Sie die Speicherkarte richtig herum einschieben. Gewaltames Einschieben einer falsch ausgerichteten Speicherkarte in den Schlitz kann zu einer Beschädigung der Speicherkarte oder des Camcorders führen.
- Kleben Sie keine Etiketten oder Aufkleber auf die Speicherkarte.
- Secure-Digital-(SD)-Speicherkarten sind mit einer Sperrvorrichtung versehen, mit der das Schreiben auf die Karte und ein versehentliches Löschen des Karteninhalts verhindert werden kann. Um das Schreiben auf die Speicherkarte zu verhindern, setzen Sie den Schieber in die Stellung LOCK.

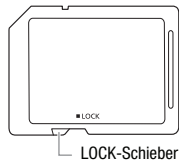

---

## Eingebauter wiederaufladbarer Lithiumakku

Der Camcorder besitzt einen eingebauten wiederaufladbaren Lithiumakku, der den Speicher für Datum/Uhrzeit und andere Einstellungen versorgt. Der eingebaute Lithiumakku wird während der Benutzung des Camcorders aufgeladen. Er entlädt sich jedoch vollständig, wenn der Camcorder etwa 3 Monate lang nicht benutzt wird.

**So laden Sie den eingebauten Lithiumakku wieder auf:** Schließen Sie das Kompakt-Netzgerät 24 Stunden lang an den ausgeschalteten Camcorder an.

---

## Entsorgen

Wenn Sie Filme löschen oder den Speicher initialisieren, wird nur die Daten-Zuordnungstabelle geändert, die gespeicherten Daten selbst werden nicht gelöscht. Wenn Sie den Camcorder entsorgen oder ihn einer anderen Person überlassen, initialisieren Sie den eingebauten Speicher des Camcorders (nur **HFR38/HFR37/HFR36**) oder die Speicherkarte mit der Option [Vollständige Initialisierung] (📖 43). Füllen Sie den Speicher mit unwichtigen Aufnahmen und initialisieren Sie ihn dann erneut mit derselben Methode. Dadurch wird das Wiederherstellen der ursprünglichen Aufnahmen praktisch unmöglich.

## Reinigung

### Camcordergehäuse

- Verwenden Sie zur Reinigung des Camcorders ein weiches, trockenes Tuch. Verwenden Sie auf keinen Fall chemisch behandelte Tücher oder leichtflüchtige Lösungsmittel wie Lackverdünner.

### Objektiv

- Wenn das Objektiv verschmutzt ist, arbeitet der Autofokus möglicherweise nicht richtig.
- Entfernen Sie die Staub- und Schmutzpartikel mit einem Blasepinsel ohne Sprühdose.
- Benutzen Sie ein sauberes, weiches Objektivreinigungstuch und wischen Sie das Objektiv vorsichtig ab. Verwenden Sie niemals Papiertücher.

### LCD-Sensorbildschirm (Touchscreen)

- Reinigen Sie den LCD-Sensorbildschirm mit einem sauberen, weichen Objektivreinigungstuch.
- Bei plötzlichen Temperaturänderungen kann sich Kondensation auf der Oberfläche des Bildschirms bilden. Wischen Sie dieses mit einem weichen, trockenen Tuch ab.

## Kondensation

Bei schnellem Wechsel des Camcorders zwischen warmen und kalten Orten kann sich Kondensation (Wassertröpfchen) auf den Innenteilen bilden. Stellen Sie den Betrieb des Camcorders ein, wenn Kondensation festgestellt wird. Eine Fortsetzung des Betriebs kann zu einer Beschädigung des Camcorders führen.

### Kondensation kann in den folgenden Fällen entstehen:

- Wenn der Camcorder schnell von einem kalten an einen warmen Ort gebracht wird
- Wenn der Camcorder in einem feuchten Raum aufbewahrt wird
- Wenn ein kalter Raum schnell aufgeheizt wird

## Zur Vermeidung von Kondensation

- Setzen Sie den Camcorder keinen plötzlichen oder extremen Änderungen der Umgebungstemperatur aus.
- Nehmen Sie die Speicherkarte und den Akku heraus. Legen Sie den Camcorder dann in einen luftdicht verschlossenen Plastikbeutel, bis er sich an die neue Umgebungstemperatur angepasst hat und nehmen Sie ihn erst danach aus dem Plastikbeutel heraus.

## Wenn Kondensation festgestellt wird

Der Camcorder schaltet sich automatisch aus.

Die genaue Zeit, die für die Verdunstung von Wassertröpfchen erforderlich ist, hängt vom jeweiligen Ort und den Wetterverhältnissen ab. Warten Sie als Faustregel 2 Stunden, bevor Sie den Camcorder wieder benutzen.

---

## Benutzen des Camcorders im Ausland

### Stromquellen

Sie können das Kompakt-Netzgerät weltweit zum Betreiben des Camcorders und Laden der Akkus verwenden, sofern die örtliche Netzspannung zwischen 100 und 240 V Wechselstrom (50/60 Hz) liegt. Wenden Sie sich bezüglich Informationen über Steckeradapter für die Verwendung im Ausland an ein Canon-Kundendienstzentrum.

### Wiedergabe auf einem Fernsehbildschirm

Sie können Ihre Aufnahmen nur auf Fernsehgeräten wiedergeben, die mit dem PAL-System kompatibel sind. PAL (oder das kompatible SECAM-System) wird in den folgenden Regionen/Ländern verwendet:

**Europa:** Ganz Europa und Russland. **Amerikanischer Kontinent:** Nur Argentinien, Brasilien, Uruguay und in den französischen Territorien (Französisch-Guayana, Guadeloupe, Martinique usw.). **Asien:** Die meisten Länder Asiens (außer Japan, den Philippinen, Südkorea, Taiwan und Myanmar). **Afrika:** Ganz Afrika und die afrikanischen Inseln.

**Australien/Ozeanien:** Australien, Neuseeland, Papua-Neuguinea, die meisten pazifischen Inseln (außer Mikronesien, Samoa, Tonga und US-Territorien wie Guam und Amerikanisch-Samoa).

## Zubehör (Verfügbarkeit ist gebietsabhängig)

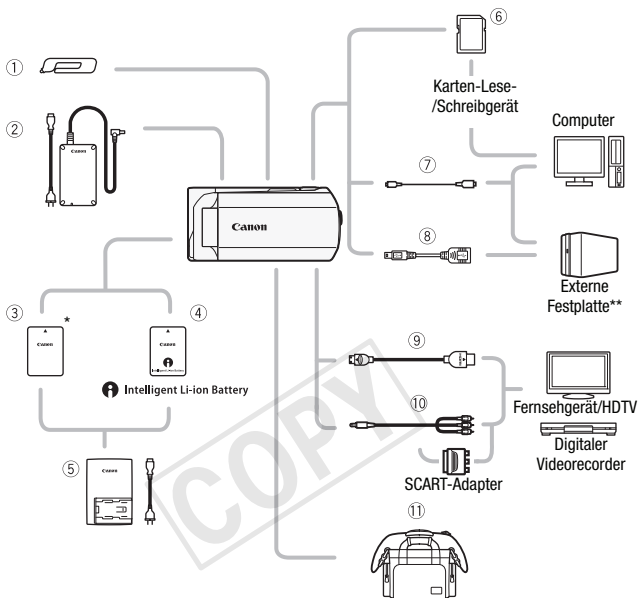

Für optionales Zubehör, das nicht unten aufgelistet ist, finden Sie auf den folgenden Seiten nähere Informationen.

- |                             |   |
|-----------------------------|---|
| ① Touch-Pen*                | ⑦ USB-Kabel IFC-300PCU/S* oder IFC-400PCU |
| ② Kompakt-Netzgerät CA-110E | ⑨ HDMI-Kabel HTC-100/S* oder HTC-100      |
| ③ Akku BP-709*              | ⑩ Stereo-Videokabel STV-250N              |
| ⑥ Speicherkarte             |   |

\* Wird mit dem Camcorder geliefert; nicht als optionales Zubehör erhältlich.

\*\*Nur **HFR38** / **HFR37** / **HFR36**

## Optional erhältliches Sonderzubehör

### Es wird empfohlen, Originalzubehör von Canon zu verwenden.

Dieses Produkt ist so konzipiert, dass es eine ausgezeichnete Leistung erbringt, wenn es mit Canon-Originalzubehör verwendet wird. Canon ist für Schäden am Produkt bzw. Unfälle wie beispielsweise Brände, die durch eine Fehlfunktion von nicht originalen Zubehöerteilen (wie beispielsweise ein Leck oder die Explosion eines Akkus) entstehen, nicht haftbar. Diese Garantie deckt keine Reparaturen ab, die aufgrund einer Fehlfunktion von nicht originalen Zubehöerteilen erforderlich sind. Sie können Reparaturen dieser Art jedoch auf kostenpflichtiger Basis in Auftrag geben.

#### ④ Akkus

Wenn Sie weitere Akkus benötigen, wählen Sie eines der folgenden Modelle: BP-718 oder BP-727.

Wenn Sie optionale Akkus verwenden, die mit dem Symbol „Intelligent System“ versehen sind, kommuniziert der Camcorder mit dem Akku und zeigt die verbleibende Benutzungszeit (bis auf 1 Minute genau) auf dem Bildschirm an. Diese Akkus können nur mit Camcordern und Ladegeräten verwendet bzw. geladen werden, die mit dem Intelligent System kompatibel sind.

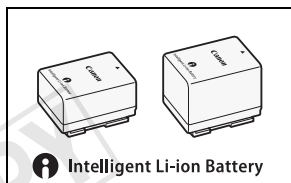

#### ⑤ Akku-Ladegerät CG-700

Verwenden Sie das Ladegerät zum Laden der Akkus.

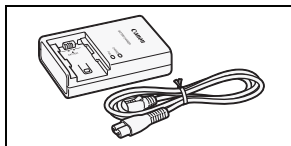

### Lade-, Aufnahme- und Wiedergabezeiten

Die in der folgenden Tabelle angegebenen Ladezeiten sind ungefähre Werte und hängen von den Ladebedingungen und dem anfänglichen Ladezustand des Akkus ab.



Akku →	BP-709	BP-718	BP-727
Ladebedingungen↓			
Mit dem Camcorder	170 Min.	310 Min.	450 Min.
Mit dem Akkuladegerät CG-700	130 Min.	220 Min.	315 Min.

Die in den folgenden Tabellen angegebenen Aufnahme- und Wiedergabezeiten sind Näherungswerte und hängen vom Aufnahmemodus sowie vom Ladezustand und den Aufnahme- und Wiedergabebedingungen ab. Die tatsächliche Nutzungsdauer des Akkus kann sich verringern, wenn in kalter Umgebung oder mit hellerer Monitoreinstellung usw. aufgenommen wird.

Die folgenden Aufnahme- und Wiedergabezeiten gelten für AVCHD-Filme. Die Aufnahme- und Wiedergabezeiten für MP4-Filme sind dieselben wie die für den SP-Aufnahmemodus.

### **HFR38 / HFR37 / HFR36 Aufnahmen von AVCHD-Filmen in den eingebauten Speicher**

Akku	Aufnahmemodus	Aufnahmen (maximal)	Aufnahmen (normal)*	Wiedergabe
BP-709	MXP	60 Min.	25 Min.	80 Min.
	FXP	60 Min.	30 Min.	80 Min.
	XP+	60 Min.	30 Min.	80 Min.
	SP	60 Min.	30 Min.	80 Min.
	LP	60 Min.	30 Min.	85 Min.
BP-718	MXP	120 Min.	70 Min.	180 Min.
	FXP	125 Min.	70 Min.	180 Min.
	XP+	125 Min.	70 Min.	190 Min.
	SP	130 Min.	70 Min.	190 Min.
	LP	130 Min.	70 Min.	190 Min.
BP-727	MXP	185 Min.	105 Min.	270 Min.
	FXP	185 Min.	105 Min.	275 Min.
	XP+	195 Min.	110 Min.	280 Min.
	SP	195 Min.	110 Min.	285 Min.
	LP	195 Min.	110 Min.	285 Min.

## Aufnahmen von AVCHD-Filmen auf eine Speicherkarte

Akku	Aufnahme- modus	Aufnahmen (maximal)	Aufnahmen (normal)*	Wiedergabe
BP-709	MXP	50 Min.	25 Min.	75 Min.
	FXP	55 Min.	25 Min.	75 Min.
	XP+	60 Min.	30 Min.	80 Min.
	SP	60 Min.	30 Min.	80 Min.
	LP	60 Min.	30 Min.	80 Min.
BP-718	MXP	120 Min.	65 Min.	175 Min.
	FXP	120 Min.	65 Min.	180 Min.
	XP+	125 Min.	70 Min.	185 Min.
	SP	125 Min.	70 Min.	185 Min.
	LP	130 Min.	70 Min.	190 Min.
BP-727	MXP	180 Min.	100 Min.	265 Min.
	FXP	185 Min.	105 Min.	270 Min.
	XP+	195 Min.	105 Min.	280 Min.
	SP	195 Min.	105 Min.	280 Min.
	LP	195 Min.	110 Min.	280 Min.

\* Ungefähre Aufnahmezeiten bei wiederholten Bedienungsvorgängen, wie Start/Stop, Zoomen und Ein-/Ausschalten.

### ⑧ **USB Adapter UA-100**

**HFR38/HFR37/HFR36** Ermöglicht die Verbindung des Camcorders mit einer externen Festplatte oder einem ähnlichen Speichergerät über ein Standard-A-Kabel. So können Sie den gesamten Speicherinhalt auf ein externes Gerät kopieren. Überprüfen Sie im voraus das USB-Kabel, das mit Ihrer externen Festplatte geliefert wurde.

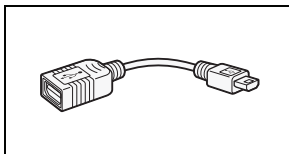

### ⑪ **Tragetasche SC-2000**

Eine praktische Camcorder-Tragetasche mit gepolsterten Fächern und viel Platz für Zubehör.



An diesem Zeichen erkennen Sie Canon-Original-Videozubehör. Wir empfehlen Ihnen, für Canon-Videogeräte stets Canon-Originalzubehör oder -produkte mit diesem Zeichen zu verwenden.



## LEGRIA HF R38 / LEGRIA HF R37 / LEGRIA HF R36 / LEGRIA HF R306

◆ – Die angegebenen Werte sind Näherungswerte.

### System

#### • Aufnahmesystem

Filme: AVCHD Videokompression: MPEG-4 AVC/H.264;  
Audiokompression: Dolby Digital 2ch  
MP4 Videokompression: MPEG-4 AVC/H.264  
Audiokompression: MPEG-2 AAC-LC (2ch)

Standbilder: DCF-Format, kompatibel mit Exif\* Ver. 2.3

Bildkomprimierung: JPEG

\* Dieser Camcorder unterstützt Exif 2.3 (auch als "Exif Print" bezeichnet). Exif Print ist ein Standard zur Verbesserung der Kommunikation zwischen Camcordern und Druckern. Bei Anschluss an einen mit Exif Print kompatiblen Drucker werden die ursprünglichen Aufnahmebilddaten des Camcorders genutzt und optimiert, so dass äußerst hochwertige Fotoprints erzielt werden.

#### • Videosignal-Konfiguration

AVCHD: 1080/50i\*

MP4: 720P

\* Mit der Bildrate [PF25] erstellte Aufnahmen werden konvertiert und im Speicher als 50i aufgezeichnet.

#### • Aufzeichnungs-Medien

- **HF R38 / HF R37 / HF R36** eingebauter Speicher: **HF R38** 32 GB, **HF R37 / HF R36** 8 GB

- SD, SDHC (SD High Capacity) oder SDXC (SD eXtended Capacity)-Speicherkarte (nicht enthalten)

#### • Maximale Aufnahmezeit◆

**HF R38** 32 GB eingebauter Speicher

AVCHD-Filme:

**MXP**-Modus: 2 Std. 55 Min. **FXP**-Modus: 4 Std. 10 Min. **XP+**-Modus: 5 Std. 45 Min.

**SP**-Modus: 9 Std. 35 min. **LP**-Modus: 12 Std. 15 Min.

MP4-Filme:

9 Mbps: 7 Std. 40 Min. 4 Mbps: 16 Std. 55 Min.

**HF R37 / HF R36** 8 GB eingebauter Speicher

AVCHD-Filme:

**MXP**-Modus: 40 Min. **FXP**-Modus: 1 Std. **XP+**-Modus: 1 Std. 25 Min.

**SP**-Modus: 2 Std. 20 min. **LP**-Modus: 3 Std.

MP4-Filme:

9 Mbps: 1 Std. 55 Min. 4 Mbps: 4 Std. 10 Min.

Im Handel erhältliche 16 GB-Speicherkarte

AVCHD-Filme:

**MXP**-Modus: 1 Std. 25 Min. **FXP**-Modus: 2 Std. 5 Min. **XP+**-Modus: 2 Std. 50 Min.

**SP**-Modus: 4 Std. 45 Min. **LP**-Modus: 6 Std. 5 Min.

MP4-Filme:

9 Mbps: 3 Std. 50 Min. 4 Mbps: 8 Std. 25 Min.

- **Bildsensor**  
1/4,85-Typ CMOS, 3.280.000 Pixel ♦  
Effektive Pixel: 2.070.000 Pixel ♦ (1920 x 1080)  
Wenn der erweiterte Zoom aktiviert ist:  
2176 x 1224 (voller Weitwinkel)  
1920 x 1080 (zwischen vollem Weitwinkel und voller Teleaufnahme)  
1360 x 765 (volle Teleaufnahme)
- **LCD-Sensorbildschirm:** 7,51 cm (3 Zoll), Breitbild-TFT Farb-LCD, 230.000 Bildpunkte ♦, Touchscreen
- **Mikrofon:** Stereo-Elektret-Kondensatormikrofon
- **Objektiv**  
f=2,8-89,6 mm, 1:1,8-4,5, 32-fach optisches Zoom, 51x erweiterter Zoom  
35 entsprechend KB: 38,5 – 1.232 mm ♦  
33,9 – 1.729 mm ♦ (wenn der erweiterte Zoom aktiviert ist)
- **Objektivaufbau:** 10 Linsen in 7 Gruppen (1 asphärisches Element)
- **AF-System**  
Autofokus (TTL) oder manuelle Scharfeinstellung
- **Naheinstellgrenze**  
1 m; 50 cm mit Telemakro bei voller Teleaufnahme; 1 cm bei vollem Weitwinkel
- **Weißabgleich**  
Automatischer Weißabgleich, individueller Weißabgleich und vorprogrammierte Weißabgleich-Einstellungen:  
Tageslicht, Kunstlicht
- **Minimale Beleuchtungsstärke**  
0,4 Lux (Aufnahmeprogramm [Wenig Licht], Verschlusszeit 1/2)  
4 Lux (Aufnahmeprogramm [Programmautom.], Langzeitautomatik [An], Verschlusszeit)
- **Empfohlene Beleuchtungsstärke:** Mehr als 100 Lux
- **Bildstabilisierung:** Optischer Bildstabilisator
- **Größe der Videoaufnahmen**  
**AVCHD-Filme:**  
MXP-, FXP-Modus: 1920 x 1080 Pixel; XP+-, SP-, LP-Modus: 1440 x 1080 Pixel  
**MP4-Filme:** 1280 x 720 Pixel
- **Größe der Standbilder:** 1920 x 1080 Pixel

## Anschlüsse

- **AV OUT/Ⓜ-Anschluss**  
∅ 3,5 mm-Ministecker; nur Ausgang (dient gleichzeitig als Anschluss für den Kopfhörer-Stereoausgang)  
Video: 1 Vs-s / 75 Ω unsymmetrisch  
Audio: -10 dBV (47 kΩ Last) / 3 kΩ oder weniger
- **USB-Anschluss:** Mini-AB, Hi-Speed USB; nur Ausgang
- **HDMI OUT-Anschluss**  
HDMI-Mini-Stecker; nur Ausgang; kompatibel mit HDMI-CEC und x.v.Color

## Wi-Fi (nur HFR38 / HFR37 / HFR36)

- **Standard:** In Übereinstimmung mit dem IEEE 802.11b/g/n Protokoll
- **Frequenz:** 2,4 GHz
- **Unterstützte Kanäle:** 1 - 13
- **Verschlüsselungsmethoden:** WEP-64/WEP-128, TKIP/AES

## Stromversorgung/Sonstiges

- **Stromversorgung (Nennspannung)**  
3,6 V Gleichspannung (Akku), 5,3 V Gleichspannung (Kompakt-Netzgerät)
- **Leistungsaufnahme<sup>♦</sup>:**  
2,6 W (SP-Modus, AF eingeschaltet)
- **Betriebstemperatur<sup>♦</sup>:** 0 – 40 °C
- **Abmessungen<sup>♦</sup> [B x H x T] (ohne Griffriemen)**  
54 x 55 x 115 mm
- **Gewicht<sup>♦</sup> (nur Camcordergehäuse)**  
250 g

---

## Kompakt-Netzgerät CA-110E

- **Stromversorgung:** 100 – 240 V Wechselspannung, 50/60 Hz
- **Ausgangsnennwerte / Verbrauch:** 5,3 V Gleichspannung, 1,5 A / 17 VA (100 V) – 23 VA (240 V)
- **Betriebstemperatur<sup>♦</sup>:** 0 – 40 °C
- **Abmessungen<sup>♦</sup>:** 49 x 27 x 79 mm
- **Gewicht<sup>♦</sup>:** 110 g

---

## Akku BP-709

- **Akkutyp**  
Wiederaufladbarer Lithiumakku
- **Nennspannung:** 3,6 V Gleichspannung
- **Betriebstemperatur<sup>♦</sup>:** 0 – 40 °C
- **Akkukapazität:** 920 mAh (Normalwert); 3,3 Wh / 895 mAh (Minimum)
- **Abmessungen<sup>♦</sup>:** 30,3 x 15,6 x 40,1 mm
- **Gewicht<sup>♦</sup>:** 23 g

## Informationen zu Musikdateien

Für Musikdateien, die mit dem Camcorder kompatibel sind, gelten folgende Spezifikationen:

**Tonkodierung:** Lineares PCM-System

**Tonabtastrung:** 48 kHz, 16 Bit, 2 Kanäle

**Mindestlänge:** 1 Sekunde

**Dateityp:** WAV

Die Musikdaten werden im Speicher unter den folgenden Ordnern gespeichert:

**HFR38 / HFR37 / HFR36** Im eingebauten Speicher:  
\\CANON\MY\_MUSIC\MUSIC\_01.WAV bis MUSIC\_99.WAV

Auf der Speicherkarte:  
\\CANON\PRIVATE\MY\_MUSIC\MUSIC\_01.WAV bis  
MUSIC\_99.WAV

## Hinweis zu den Bilddateien für die Bild-Mix-Funktion

Bilddateien werden im Speicher unter den folgenden Ordnern gespeichert.

**HFR38 / HFR37 / HFR36** Im eingebauten Speicher:  
\\CANON\MY\_PICT\MIX\_01.JPG bis MIX\_99.JPG

Auf der Speicherkarte:  
\\CANON\PRIVATE\MY\_PICT\MIX\_01.JPG bis MIX\_99.JPG

Gewichtsangaben und Abmessungen sind ungefähre Werte. Irrtümer und Auslassungen vorbehalten.

Die in dieser Anleitung enthaltenen Informationen sind auf dem Stand vom Januar 2012. Änderungen vorbehalten.

# Index

3D-Ansicht ..... 61

## A

Akku

Akku-Informationen .... 194, 201

Laden ..... 19

Restladungsanzeige ..... 201

Anschlüsse für externe Geräte ... 130

Aufnahmemodus ..... 96

Aufnahmen kopieren ..... 135

Übertragung auf einen

Computer ..... 139

Verwendung externer

Videorecorder ..... 149

Aufnahmeprogramme ..... 100

Aufnahmestandard

(AVCHD/MP4) ..... 31

Aufnahmezeit ..... 98

Aufnahmen ..... 46

Filme ..... 75, 94

Standbilder ..... 46, 94

Ausland, Benutzung des

Camcorders im ..... 230

Auswahl der Indexansicht ..... 62

Auswählen der

Bildschirmanzeigen ..... 71

Auswählen des Speichers\*

für Aufnahmen ..... 41

für die Wiedergabe ..... 62

Automatische

Gegenlichtkorrektur ..... 110

AUTO-Modus ..... 46

AV OUT/ $\square$

-Anschluss ..... 117, 129, 131

## B

Bearbeiten von Storys ..... 90, 91

Bearbeitungsmenü ..... 29, 183

Berührungsautomatik ..... 109, 110

Bewerten von Szenen ..... 85

Bild-Mix ..... 81

Bildrate ..... 99

Bildschirmsymbole ..... 197

Bildstabilisierung ..... 102

## C

Cinema-Modus ..... 75

## D

Dateinummerierung ..... 190

Datencode ..... 71, 187

Datum und Uhrzeit ..... 34

Diaschau ..... 128

## E

Eingebauter Akku ..... 228

Energiesparbetrieb ..... 52

Erstellen/Übernehmen von Fotos/  
Video-Schnappschuss-Szenen

aus einem Film ..... 119

Eye-Fi-Karte ..... 155

## F

Facebook\* ..... 172

Fader ..... 108

Fehlermeldung ..... 210

Fehlersuche ..... 202

Feuerwerk

(Aufnahmeprogramm) ..... 101

Flacker-Reduzierung ..... 186

Fortlaufende Aufnahme

(Relay Recording) ..... 42

## G

Galerie ..... 64, 83

Gesichtserkennung ..... 105

## H

HD in SD konvertieren\* ..... 151, 153

HDMI OUT-Anschluss ..... 129, 130

HDMI-CEC ..... 195

Hochladen von Filmen

in ein Internet-Videoportal ..... 151

\*Nur **HFR38** / **HFR37** / **HFR36**.



HOME-Menü .....	26
HOME-Taste .....	26

## I

Initialisieren des Speichers .....	43
Intelligentes IS .....	51

## K

Kameramodus .....	31
Kinostilfilter .....	75
Kondensation .....	229
Kopfhörer .....	117
Kopieren von Aufnahmen auf eine Speicherkarte* .....	135

## L

Langzeitautomatik .....	186
Lautstärke .....	60
LCD-Abblendung .....	193
LCD-Sensorbildschirm .....	23, 25
Löschen	
Filme .....	64
Standbilder .....	126

## M

Manuelle	
Belichtungseinstellung .....	109
Manuelle Scharfeinstellung .....	110
Manueller Modus .....	94
Markierungen .....	186
Menü Hauptfunktionen .....	28, 181
Menüs für andere	
Einstellungen .....	30, 185
Mikrofondämpfung .....	187
Musikuntermalung .....	87

## N

Nachtaufnahme (Aufnahmeprogramm) .....	100
---	-----

## P

P (Aufnahmeprogramm) .....	100
Porträt (Aufnahmeprogramm) .....	100

## S

Schnee (Aufnahmeprogramm) ...	101
Schnellstart .....	55
Seitenverhältnis eines angeschlossenen Fernsehgeräts (TV-Format) .....	188
Selbstauflöser .....	114
Seriennummer .....	18
Signaltöne .....	193
Signaltöne abschalten .....	193
Smart-AUTO .....	49
Sonnenuntergang (Aufnahmeprogramm) .....	101
Speicher kopieren* .....	144
Speicherkarte .....	37, 41, 227
Spezialszenen .....	100
Sport (Aufnahmeprogramm) .....	100
Spotlight (Aufnahmeprogramm) ..	101
Sprache .....	35
Stativ .....	224
Story-Creator .....	72
Strand (Aufnahmeprogramm) .....	101

## T

Teilen von Szenen .....	121
Teleaufnahme .....	52
Tele-Makro .....	112
Tonaufnahmepegel .....	115
Touch & Track .....	106
Touchscreen .....	25

## U

Überprüfen von Aufnahmen .....	96
USB-Anschluss .....	129, 132, 149

## V

Verstärkte .....	103
Verstärkte Bildstabilisierung (Powered IS) .....	103
Verzerrung .....	78
Video-Schnappschuss .....	77
Voraufnahme .....	104

\*Nur **HFR38** / **HFR37** / **HFR36**.

<b>W</b>		<b>Y</b>	
Wartung .....	229	YouTube* .....	172
Weißabgleich .....	113	<b>Z</b>	
Weitwinkel .....	52	Zeitleiste .....	69
Wenig Licht		Zeitzone/Sommerzeit .....	36
(Aufnahmeprogramm) .....	101	Zoom .....	52
Wiedergabe		Erweitertes Zoom .....	52
Filme .....	57, 83	Zoomgeschwindigkeit .....	52, 185
Standbilder .....	123	Zurücksetzen aller	
Wi-Fi-Funktionen* .....	159	Camcorder-Einstellungen .....	207
Windschutz .....	187		

\*Nur **HFR38** / **HFR37** / **HFR36** .

COPY

---

Bei Fragen zu der mitgelieferten PIXELA-Software wenden Sie sich bitte an den  
PIXELA-Kundendienst (Angaben auf der Rückseite der Startanleitung für die PIXELA-Software).

**BELGIQUE**[www.canon.be](http://www.canon.be)

Canon Belgium NV/SA

Berkenlaan 3, 1831 Diegem (Machelen) ☎ (02) 620 0197

**DEUTSCHLAND**[www.canon.de](http://www.canon.de)

Canon Deutschland GmbH

Europark Fichtenhain A10, D-47807 Krefeld

☎ Canon Helpdesk: 069 29993680

**FRANCE**[www.canon.fr](http://www.canon.fr)

Canon France SAS, Canon Communication &amp; Image

17, Quai du Président Paul Doumer, 92414 Courbevoie CEDEX

☎ (01) 70 48 05 00

**ITALIA**[www.canon.it](http://www.canon.it)

Canon Italia SpA, Consumer Imaging Marketing

Via Milano 8, San Donato Milanese, 20097 Milano

☎ (02) 824 81 📠 (02) 824 84 600

Supporto Clienti: 848 800 519 [Web www.canon.it/Support/](http://www.canon.it/Support/)**LUXEMBOURG**[www.canon.lu](http://www.canon.lu)

Canon Luxembourg SA

Rue des joncs, 21, L-1818 Howald ☎ (352) 27 302 054

**ÖSTERREICH**[www.canon.at](http://www.canon.at)

Canon Austria GmbH

Oberlaaer Straße 233, A-1100 Wien ☎ 0810 0810 09 (zum Ortstarif)

**SUISSE/SCHWEIZ**[www.canon.ch](http://www.canon.ch)

Canon (Schweiz) AG

Industriestrasse 12, CH-8305 Dietlikon ☎ 0848 833 838

**КАЗАХСТАН**[www.canon.kz](http://www.canon.kz)

Представительство Canon CEE GmbH в Алматы

пр. Аль Фараби 5, БЦ "Нурлы тау", блок секция 1 «А»,  
комната № 503, 050059 Алматы

☎ +7 (7272) 77 77 95 📠 +7 (7272) 77 77 95 / добавочный 102

**РОССИЯ**[www.canon.ru](http://www.canon.ru)

ООО "Канон Ру" в Москве

109028, Москва, Серебряническая наб, 29, этаж 8

Бизнес-центр "Серебряный Город"

☎ +7 (495) 2585600 📠 +7 (495) 2585601 ✉ info@canon.ru

ООО "Канон Ру" в Санкт-Петербурге

191186, Санкт-Петербург, Волынский переулок, 3А, литер А,

Бизнес-центр "Северная Столица"

☎ +7 (812) 4495500 📠 +7 (812) 4495511 ✉ spb.info@canon.ru

**УКРАЇНА**[www.canon.com.ua](http://www.canon.com.ua)

Представництво Canon CEE GmbH в Києві

вул. Мечникова, 2 (Літера А), 20 поверх, 01023 Київ

☎ +380 (44) 4902595 📠 +380 (44) 4902598 ✉ post@canon.ua