

***Robot***<sup>®</sup>

**Roomba**<sup>®</sup>  
Staubsaugroboter

**600-Serie**  
**Bedienungsanleitung**

## Wichtige Sicherheitshinweise

 **WARNUNG:** LESEN SIE DIE FOLGENDEN SICHERHEITSHINWEISE ZUR EINRICHTUNG, VERWENDUNG UND WARTUNG IHRES ROBOTERS, UM DAS VERLETZUNGS- UND SCHADENSRISIKO ZU VERMINDERN.

DIESES HAUSHALTSGERÄT KANN VON KINDERN AB 8 JAHREN UND VON PERSONEN MIT EINGESCHRÄNKTEN KÖRPERLICHEN, SENSORISCHEN ODER MENTALEN FÄHIGKEITEN SOWIE VON PERSONEN OHNE ERFAHRUNGEN UND KENNTNISSE UNTER AUFSICHT VERWENDET WERDEN, SOFERN SIE IM VORFELD ANWEISUNGEN ZUR SICHEREN VERWENDUNG DES HAUSHALTSGERÄTS ERHALTEN HABEN UND DIE GEFAHREN VERSTEHEN. KINDER DÜRFEN NICHT MIT DIESEM HAUSHALTSGERÄT SPIELEN. KINDER DÜRFEN DAS HAUSHALTSGERÄT NICHT OHNE AUFSICHT ZUR REINIGUNG VERWENDEN ODER WARTEN.

 **WARNUNG:** LEGEN SIE DIE ELEKTRONIK IHRES ROBOTERS ODER DAS INTEGRIERTE LADEGERÄT NAMENS HOME BASE NICHT FREI, UM EINEN STROMSCHLAG ZU VERMEIDEN. ES GIBT KEINE TEILE IM INNEREN, DIE VOM BENUTZER GEWARTET WERDEN MÜSSEN. LASSEN SIE DAS GERÄT VON QUALIFIZIERTEM SERVICEPERSONAL WARTEN. VERWENDEN SIE IHREN ROBOTER UND DIE HOME BASE™ NIEMALS MIT NASSEN HÄNDEN.

## Wichtige Sicherheitshinweise (Forts.)

- Beachten Sie alle Warnhinweise auf Ihrem Roboter und seinen Teilen.
- **⚠️ WARNUNG:** Gefahr von Stromschlägen: Verwenden Sie das Gerät nur in trockenen Innenräumen.
- Ihr Roboter ist kein Spielzeug. Setzen oder stellen Sie sich nicht auf dieses Gerät. Kleine Kinder und Haustiere sollten beaufsichtigt werden, während Ihr Roboter verwendet wird.
- Lagern und betreiben Sie Ihren Roboter nur bei Zimmertemperatur.
- Verwenden Sie dieses Gerät nicht, um scharfe Gegenstände, Glas oder etwas Brennendes oder Rauchendes aufzusaugen.
- Verwenden Sie dieses Gerät nicht, um ausgelaufene(s) Wasser, Bleiche, Farbe, andere Chemikalien oder nasse Dinge aufzusaugen.
- Sprühen oder kippen Sie keine Flüssigkeiten auf Ihren Roboter.
- Heben Sie Gegenstände wie Kleidung, lose Zettel, Zugschnüre von Fensterläden oder Vorhängen, Stromkabel und alle zerbrechlichen Gegenstände vor der Verwendung des Geräts vom Boden auf. Falls das Gerät über ein Stromkabel fährt und es mit sich zieht, könnte ein Gegenstand vom Tisch oder Regal gezogen werden und hinunterfallen.
- Falls der zu reinigende Raum über einen Balkon verfügt, sollte eine physische Barriere verwendet werden, um für einen sicheren Betrieb zu verhindern, dass das Gerät auf den Balkon gelangt.
- Legen Sie nichts auf Ihrem Roboter ab.
- Beachten Sie, dass sich der Roboter von alleine bewegt. Seien Sie vorsichtig, wenn Sie durch den Bereich laufen, der vom Roboter gereinigt wird, damit Sie nicht auf ihn treten.
- Verwenden Sie den Roboter nicht in Bereichen, in denen offenliegende Steckdosen in den Boden eingelassen sind.
- **⚠️ WARNUNG** Stromschlaggefahr: Ihr Roboter wird mit einem für Ihre Region zugelassenen Netzkabel ausgeliefert. Verwenden Sie kein anderes Netzkabel. Für Ersatzkabel wenden Sie sich an den Kundendienst, damit Sie das richtige Netzkabel für Ihr Land erhalten.
- Dieser Roboter ist ausschließlich für den Gebrauch auf trockenen Böden vorgesehen.
- **⚠️ WARNUNG** Stromschlag- und Brandgefahr: Dieses Produkt darf nur an eine Normsteckdose angeschlossen werden. Das Produkt darf nicht mit Spannungswandlern verwendet werden. Bei Verwendung von Spannungswandlern verfällt die Garantie sofort.
- Verwenden Sie keine nicht wiederaufladbaren Batterien. Verwenden Sie nur den im Lieferumfang des Produkts enthaltenen wiederaufladbaren Akku. Kaufen Sie als Ersatz einen identischen Akku von iRobot oder erkundigen Sie sich beim iRobot Kundendienst nach in Frage kommenden alternativen Akkus.
- **⚠️ ACHTUNG:** Verwenden Sie nur einen der folgenden Akkus von iRobot: max. 14,8 V, max. 3000mAh NiMH-Akku oder max. 3300mAh Lithium-Ionen-Akku. Andere Arten von Akkus können explodieren und dadurch Verletzungen verursachen. Erkundigen Sie sich immer beim Kundendienst nach dem richtigen Ersatz für Ihren Akku.

- **⚠️ WARNUNG** Stromschlaggefahr: Verwenden Sie keine Home Base mit beschädigtem Kabel oder Stecker. Falls das Kabel oder der Stecker beschädigt ist, muss es/er ersetzt werden.
- Laden Sie den Akku immer auf und entfernen Sie ihn aus Ihrem Roboter und aus dem Zubehör, bevor Sie das Gerät länger lagern oder transportieren.
- Wenn Sie in einem Gebiet leben, in dem es häufiger zu Gewittern kommt, empfiehlt es sich, einen zusätzlichen Überspannungsschutz zu verwenden. Die Home Base Ihres Roboters kann im Fall von schweren Gewittern mit einem Überspannungsableiter geschützt werden.
- **⚠️ WARNUNG** Stromschlaggefahr: Entfernen Sie Ihren Roboter vor der Reinigung oder Wartung immer von der Home Base.
- Untersuchen Sie den Akku vor jedem Gebrauch auf Schäden oder Flüssigkeitsverluste. Laden Sie beschädigte oder undichte Akkus niemals auf.
- **⚠️ WARNUNG** Chemische Belastung: Die Flüssigkeit undichter Akkus darf nicht in Kontakt mit Haut oder Augen kommen. Falls ein Kontakt erfolgt ist, waschen Sie den betroffenen Bereich mit reichlich Wasser und suchen Sie medizinische Hilfe. Legen Sie den Akku in einen versiegelten Plastikbeutel und entsorgen Sie ihn gemäß den lokalen Umweltschutzbestimmungen. Lassen Sie ihn von Ihrem autorisierten iRobot Service Center vor Ort entsorgen.
- Der Akku-Pack muss vor dem Entsorgen aus dem Roboter entfernt werden.
- **⚠️ WARNUNG** Brand- oder Explosionsgefahr: Zerstören oder öffnen Sie Akkus nicht. Heizen Sie den Akku-Pack nicht auf und halten Sie ihn von Wärmequellen oder direkter Sonneneinstrahlung fern. Verbrennen Sie den Akku-Pack nicht und schließen Sie ihn nicht kurz. Setzen Sie Akkus keinen mechanischen Stößen aus.
- Tauchen Sie den Akku nicht in Flüssigkeit.
- Informationen zum Batterierecycling und zu den Entsorgungsbestimmungen in Ihrer Region erhalten Sie von Ihrem Entsorger vor Ort.



### Das Symbol auf dem Produkt bzw. der Verpackung bedeutet:

Entsorgen Sie keine elektronischen Geräte oder Akkus im unsortierten Haushaltsabfall, sondern verwenden Sie getrennte Entsorgungseinrichtungen. Informationen über die vorhandenen Entsorgungseinrichtungen erhalten Sie bei Ihrer örtlichen Behörde. Wenn elektronische Geräte in der Natur oder auf Mülldeponien entsorgt werden, können gefährliche Substanzen in das Grundwasser und somit in die Nahrungskette gelangen und eine Gefahr für Ihre Gesundheit und Ihr Wohlbefinden darstellen. Bitte wenden Sie sich für weitere Informationen zu Sammel-, Wiederverwendungs- und Recyclingprogrammen an Ihre örtliche oder regionale Abfallentsorgungsbehörde.

# Inhalt

Wichtige Sicherheitshinweise.....	i
Über Ihren Roomba® .....	2
Verwendung Ihres Roomba® .....	3
Zubehör.....	4
Regelmäßige Pflege des Roboters .....	5
Fehlerbehebung.....	8
iRobot Kundendienst.....	9

# Über Ihren Roomba

## Ansicht von oben



## Home Base

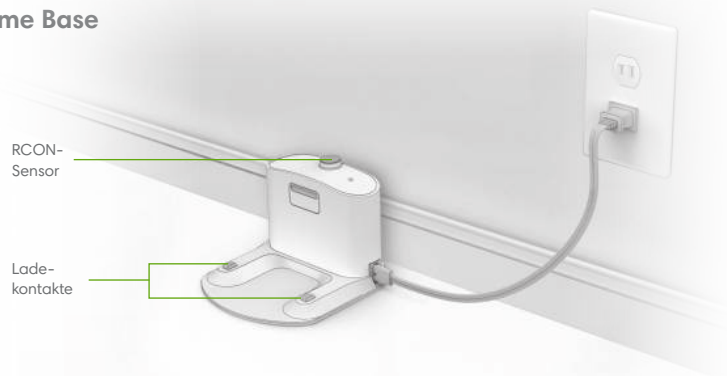

## Tasten und Anzeigen

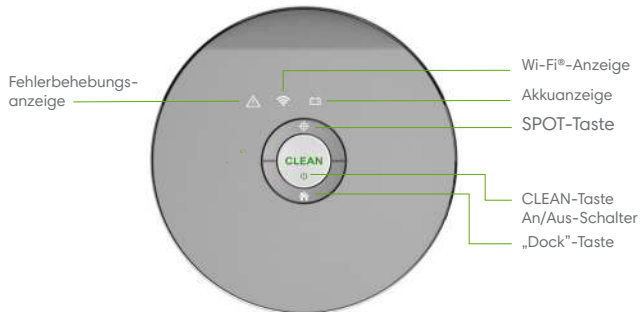

## Ansicht von unten

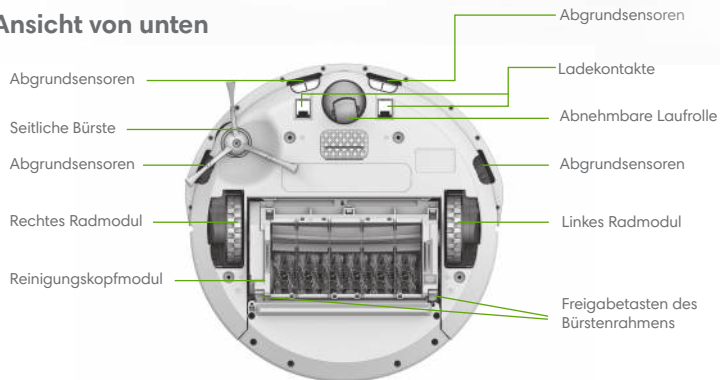

# Verwendung Ihres Roomba

## Platzieren der Home Base®

Positionieren Sie die Home Base an einem offenen, unverstellten Bereich und halten Sie um die Home Base herum die folgenden Abstände ein:

- Mindestens 0,5 Meter an jeder Seite der Home Base
- Mindestens 1,2 Meter vor der Home Base und mindestens 1,2 Meter Abstand zu Treppen
- Mindestens 2,4 Meter von Virtual Wall®-Barrieren

Lassen Sie die Home Base immer eingesteckt und stellen Sie sicher, dass sie dauerhaft Wi-Fi®-Abdeckung hat, damit der Roomba Informationen über die iRobot-HOME-App empfangen kann.

## Laden Sie die iRobot-HOME-App herunter und stellen Sie eine Wi-Fi®-Verbindung her:

- Sehen Sie sich ein Übersichtsvideo mit Anweisungen zur Einrichtung und Verwendung Ihres Roomba an.
- Legen Sie einen Zeitplan für die automatische Reinigung fest (bis zu 7-mal pro Woche).
- Aktivieren Sie automatische Softwareupdates.
- Sehen Sie sich Tipps und Tricks sowie Antworten auf häufig gestellte Fragen an.



## Gebrauchsanweisungen

- Drehen Sie den Roboter um und entfernen Sie die Siegel für den Auffangbehältereinbau und den Akku. Stellen Sie Roomba dann auf die Home Base, um den Akku zu aktivieren.
- Roomba ist teilweise aufgeladen und kann mit der Reinigung beginnen.

**Hinweis:** Roomba wird mit einem teilweise aufgeladenen Akku ausgeliefert. Wenn Sie einen Reinigungszyklus starten, ohne den Akku vorher vollständig aufzuladen, kehrt Roomba möglicherweise früher als bei zukünftigen Reinigungszyklen zur Home Base zurück, um aufgeladen zu werden. Um den Akku vor dem ersten Reinigungszyklus vollständig aufzuladen, lassen Sie Roomba für drei Stunden auf der Home Base aufladen.

**Hinweis:** Entfernen Sie vor der Reinigung herumliegende Dinge vom Boden (z. B. Kleidung, Spielzeug usw.). Verwenden Sie Roomba regelmäßig, um gepflegte Böden zu erhalten.

- Drücken Sie zum Starten eines Reinigungszyklus die CLEAN-Taste auf dem Roboter oder in der iRobot-HOME-App.
- Stellen Sie Ihren Roboter über die Zeitplanungsfunktion in der iRobot-HOME-App auf automatisches Staubsaugen bis zu sieben Mal pro Woche ein.
- Wenn Roomba nach einem Reinigungszyklus zur Home Base zurückkehrt, wird eine bestimmte Tonfolge abgespielt, die den erfolgreichen Abschluss des Reinigungszyklus anzeigt.
- Drücken Sie CLEAN, um den Reinigungszyklus des Roomba zu unterbrechen. Drücken Sie danach erneut CLEAN, um mit dem Reinigungszyklus fortzufahren.
- Wenn Sie den Reinigungszyklus beenden und Roomba in den Standby-Modus versetzen möchten, halten Sie CLEAN gedrückt, bis die Anzeigen am Roomba erlöschen.
- Wenn Sie den Roomba während eines Reinigungszyklus zurück zur Home Base fahren lassen möchten, drücken Sie am Roomba CLEAN und dann (DOCK) oder drücken Sie CLEAN im Hauptbildschirm der iRobot-HOME-App. Damit beenden Sie den Reinigungszyklus.
- Wenn der Roomba einen besonders verschmutzten Bereich entdeckt\*, führt er eine Spiralbewegung durch, um diesen Bereich gründlicher zu reinigen. Während der Roomba diese Bewegung durchführt, blinkt die CLEAN-Taste.
- Wenn Sie die SPOT-Reinigung anwenden möchten, positionieren Sie Roomba auf dem Schmutz und drücken Sie (SPOT) am Roboter. Roomba reinigt diesen Bereich besonders gründlich, indem er spiralförmig einen Bereich von etwa 1 Meter Durchmesser zunächst nach außen und dann wieder zurück zu seinem Ausgangspunkt abfährt.

**Hinweis:** Leeren Sie nach jeder Verwendung den Auffangbehälter und reinigen Sie den Filter.

- Bewahren Sie Roomba immer auf der Home Base auf, damit er bei Bedarf geladen und bereit für die Reinigung ist. Wenn Sie ihn außerhalb der Home Base aufbewahren möchten, entfernen Sie zunächst den Akku und lagern Sie Roomba und den Akku an einem kühlen und trockenen Ort.

## Akku und Aufladen

Laden Sie Roomba mithilfe der Home Base auf. Die Anzeigelampen erlöschen nach 60 Sekunden, um beim Aufladen von Roomba Energie zu sparen. Sie können den Akkustatus prüfen, indem Sie auf die CLEAN-Taste drücken. Die Anzeige blinkt gelb, wenn der Akku geladen wird, und leuchtet dauerhaft grün, wenn der Akku vollständig geladen ist.

\*Funktionen nicht bei allen Modellen verfügbar

# Zubehör

## Die Dual-Modus Virtual Wall®-Barriere

(optionales Zubehör für alle Modelle)

Die Dual-Modus Virtual Wall®-Barriere sorgt dafür, dass der Roomba dort bleibt, wo gereinigt werden soll, und nicht in die Bereiche vordringt, die Sie nicht reinigen möchten. Zwischen den Reinigungszyklen können Sie das Gerät an seinem Platz auf dem Boden in Betrieb belassen. Je nach Reinigungsbedarf können Sie das Gerät auf einen von zwei Modi einstellen:

**Hinweis:** Bei normaler Verwendung hält der Akku 8–10 Monate. Wenn Sie beabsichtigen, das Virtual Wall®-Gerät über längere Zeit hinweg nicht zu verwenden, und es gerne lagern möchten, achten Sie darauf, dass Sie es ausschalten, d. h. den Schalter in die mittlere Stellung bringen.

**Virtual Wall®-Modus:** Wenn sich der Schalter in Hochstellung befindet (☑), fungiert das Gerät als virtuelle Wand. Sie können es so einstellen, dass Öffnungen von bis zu 3 Metern blockiert werden. Dadurch entsteht eine unsichtbare konische Barriere, die nur vom Roomba wahrgenommen wird.

**Hinweis:** Diese Barriere wird breiter, je größer die Distanz zum Gerät ist (siehe Abbildung).

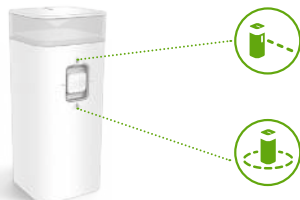
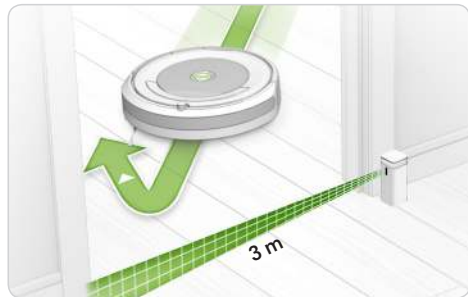

**Halo-Modus:** Wenn sich der Schalter in Tiefstellung befindet (☐), erstellt das Gerät eine Schutzzone, in die Roomba nicht eindringt. Das hindert Roomba daran, mit Gegenständen (z. B. einem Futternapf oder einer Vase) zu kollidieren, die Sie schützen möchten, oder in unerwünschte Bereiche (z. B. eine Ecke oder unter einen Schreibtisch) vorzustoßen. Der Halo-Bereich ist unsichtbar und dehnt sich ca. 60 Zentimeter von der Mitte des Geräts aus.

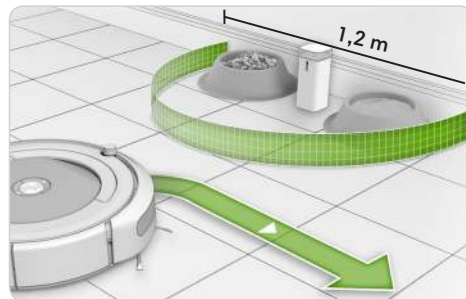

# Regelmäßige Pflege des Roboters

## Empfohlene Pflege des Roboters

Wenn Sie die volle Leistungsfähigkeit Ihres Roomba erhalten möchten, sollten Sie die folgenden Pflegeschritte durchführen. In der iRobot-HOME-App können Sie sich Anleitungsvideos hierzu ansehen. Falls Ihnen auffällt, dass der Roomba weniger Schmutz vom Boden aufnimmt, leeren Sie den Auffangbehälter aus, säubern Sie den Filter und reinigen Sie die Aufnahmerollen.

Roboterteil	Reinigungshäufigkeit	Austauschhäufigkeit
Auffangbehälter	Nach jeder Verwendung	-
Filter	Einmal pro Woche (zweimal pro Woche in Haushalten mit Tieren)	Alle 2 Monate
Bürsten	Einmal pro Woche (zweimal pro Woche in Haushalten mit Tieren)	Alle 6–12 Monate
Vordere Laufrolle	Einmal alle zwei Wochen	Alle 12 Monate
Seitliche Bürste Abgrundsensoren Ladekontakte	Einmal pro Monat	



**Hinweis:** iRobot stellt verschiedene Ersatz- und Zubehörteile her. Kaufen Sie Ersatzteile über die iRobot®-HOME-App oder unter [www.irobot.com/Roomba600](http://www.irobot.com/Roomba600). Wenn Sie ein Ersatzteil benötigen, erhalten Sie vom iRobot Kundendienst weitere Informationen.



## Leeren des Auffangbehälters

- 1** Drücken Sie die Taste für die Freigabe des Auffangbehälters und ziehen Sie am Auffangbehälter, um ihn zu entfernen.



- 2** Öffnen Sie die Auffangbehälterklappe, um den Auffangbehälter zu leeren.



## Reinigung des Filters

- ! Wichtig:** Leeren Sie vor Reinigung des Filters den Auffangbehälter.

Entnehmen Sie den Filter, indem Sie daran ziehen. Klopfen Sie am Rand eines Abfalleimers allen Schmutz vom Filter ab. Bringen Sie den Filter wieder an.

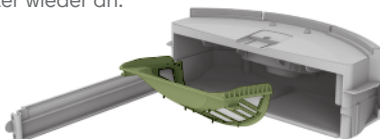

Erneuern Sie den Filter alle zwei Monate.

## Reinigung der Bürsten

- 1** Öffnen Sie den Bürstenschutz, indem Sie die beiden Laschen anheben.

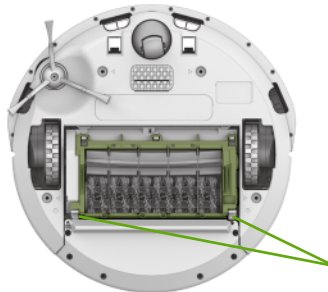

Freigabetasten des Bürstenrahmens

- 2** Entfernen Sie Haare und Schmutz von den Bürsten und Bürstenlagern.

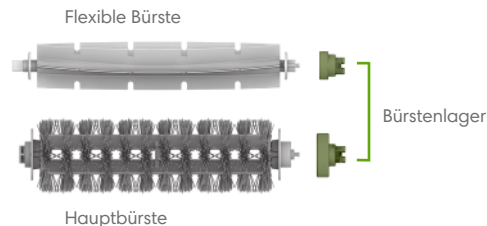

- 3** Setzen Sie die Bürstenlager und Bürsten wieder ein und schließen Sie den Bürstenschutz.

Erneuern Sie die Bürsten alle 6-12 Monate.

## Reinigung der vorderen Laufrolle

- 1 Entnehmen Sie die vordere Laufrolle, indem Sie sie vom Laufrollenset abziehen.
- 2 Entfernen Sie Schmutz aus der Vertiefung für die vordere Laufrolle.
- 3 Drehen Sie das Rad per Hand. Ist die Drehbewegung eingeschränkt, nehmen Sie das Rad aus dem Gehäuse und entfernen Sie mit festem Druck die Achse. Entfernen Sie dann Schmutz und umwickelte Haare.
- 4 Setzen Sie alle Teile anschließend wieder ein. Achten Sie darauf, dass das Rad wieder einrastet.

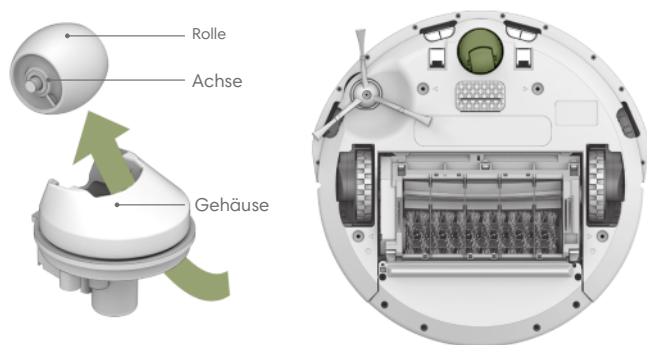

**⚠ Wichtig:** Wenn sich Haare oder Schmutz an der vorderen Laufrolle befinden, kann der Bodenbelag beschädigt werden.

## Reinigung der Stufensensoren und Ladkontakte

Wischen Sie alle Sensoren und Ladkontakte mit einem sauberen, trockenen Tuch ab.



DE

## Reinigung der seitlichen Bürste

Verwenden Sie einen kleinen Schraubendreher, um die Schraube zu lösen. Entnehmen Sie die seitliche Bürste, indem Sie sie vom Roboter abziehen. Entfernen Sie Haare und Schmutzpartikel und setzen Sie die seitliche Bürste wieder ein.





# Fehlerbehebung

Roomba macht Sie mit einem Fehlersignal mit zwei Tönen darauf aufmerksam, dass etwas nicht stimmt. Danach kommt eine verbale Aufzeichnung, die Ihnen das Problem erklärt. Außerdem blinkt die Fehlerbehebungsleuchte (  ). Ausführlicheren Support und Videos erhalten Sie über die iRobot®-HOME-App sowie online. Falls Sie das Problem nicht beheben können, besuchen Sie [www.irobot.com/Roomba600](http://www.irobot.com/Roomba600).

## Anweisungen zum Neustart

Einige Fehler können durch einen Neustart des Roomba behoben werden.

- » Halten Sie für einen Neustart des Roomba die Tasten  (DOCK) und  (SPOT) 10 Sekunden gedrückt, bis alle Anzeigen ausgehen, und lassen Sie die Tasten dann wieder los.
- » Nach dem Loslassen der Tasten informiert ein Ton darüber, dass der Neustart erfolgreich durchgeführt wurde.

 **Hinweis:** Wenn Sie die Zeitplanungsfunktion des Roomba verwenden, öffnen Sie nach einem Neustart die iRobot®-HOME-App, um die ordnungsgemäße Funktion der Zeitplanung des Roomba zu prüfen.

## Standby-Modus mit reduzierter Leistung

Roomba verbraucht ständig eine kleine Menge Strom, wenn er sich auf der Home Base befindet, damit er für die nächste Reinigungsaufgabe bereit ist und über eine Wi-Fi®-Verbindung verfügt. Es ist möglich, Roomba in einen noch energiesparenderen Modus zu versetzen, wenn er nicht gebraucht wird. Anweisungen und Einzelheiten zum Standby-Modus mit reduzierter Leistung finden Sie in der iRobot®-HOME-App.

## Lithium-Ionen-Akku

(für ausgewählte Modelle verfügbar)

 **Wichtig:** Für Lithium-Ionen-Akkus und Produkte mit Lithium-Ionen-Akkus gelten strenge Transportbestimmungen. Wenn Sie dieses Produkt (mit dem Akku) versenden möchten, **MÜSSEN** Sie die folgenden Versandanweisungen einhalten:

- » Entfernen Sie den Lithium-Ionen-Akku aus dem Produkt.
- » Rufen Sie die iRobot®-HOME-App auf oder besuchen Sie [www.iRobot.com/Roomba600](http://www.iRobot.com/Roomba600) und sehen Sie sich ein Anleitungsvideo zum Entfernen des Akkus an.
- » Kleben Sie die Metallkontakte am Akku mit Klebeband ab.
- » Setzen Sie den Akku (mit dem Klebeband) wieder in das Produkt ein und schließen Sie das Akkufach.
- » Verpacken Sie das Produkt in der Originalverpackung oder in einer anderen Verpackung, die für einen festen Sitz des Geräts während des Transports sorgt.
- » Der Versand darf nur über Land erfolgen (keine Luftfracht).

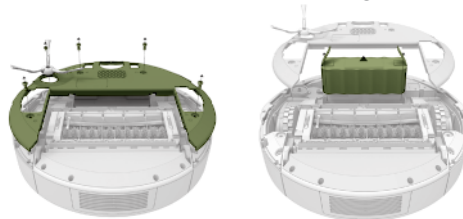

# iRobot Kundendienst

## USA und Kanada

Falls Sie Fragen oder Kommentare zu Ihrem Roomba haben, wenden Sie sich bitte zunächst an iRobot, bevor Sie einen Einzelhändler kontaktieren. Weitere Informationen wie z. B. Tipps für die Wartung und Informationen zu Zubehörteilen finden Sie auch in der iRobot-HOME-App oder auf unserer Website unter [www.irobot.com/Roomba600](http://www.irobot.com/Roomba600).

Sollten Sie weiterhin Hilfe benötigen, wenden Sie sich unter der Rufnummer **(877) 855-8593** an unseren Kundendienst.

### iRobot Kundendienst – Zeiten:

- Montag bis Freitag, 9.00–19.00 Uhr EST
- Samstag, 9.00–18.00 Uhr EST

## Außerhalb der USA und Kanadas

Besuchen Sie [global.irobot.com](http://global.irobot.com) und:

- erfahren Sie mehr über iRobot in Ihrem Land.
- erhalten Sie wertvolle Tipps, wie Sie die Leistung Ihres Roomba noch steigern können.
- erhalten Sie Antworten auf Fragen.
- nehmen Sie Kontakt zu Ihrer Kundenbetreuung vor Ort auf.

Hiermit erklärt iRobot, dass das Funkgerät des Typs Roomba der Richtlinie 2014/53/EU entspricht. Der vollständige Text der EU-Erklärung der Konformität steht unter folgender Internetadresse: <http://www.irobot.com/compliance>  
Die Funkanlage arbeitet im ISM-Band zwischen 2412 und 2472 MHz mit einer maximalen EIRP-Ausgangsleistung von 19,78 dBm (95,1 mW) bei 2405 MHz.



©2017 iRobot Corporation, 8 Crosby Drive, Bedford, MA 01730 USA. Alle Rechte vorbehalten.

iRobot, Roomba, iAdapt, Home Base und Virtual Wall sind eingetragene Marken der iRobot Corporation. AeroVac und Dirt Detect sind Marken der iRobot Corporation.

WC: 4534080