

Register your product and get support at  
[www.philips.com/welcome](http://www.philips.com/welcome)

XL370  
XL375



---

DE Benutzerhandbuch

---

**PHILIPS**

## EC DECLARATION OF CONFORMITY

(DECLARATION DE CONFORMITE CE)

We / Nous, PHILIPS CONSUMER LIFESTYLE B.V.

(Name / Nom de l'entreprise)

TUSSENDIEPEN 4, 9206 AD DRACHTEN, THE NETHERLANDS

(address / adresse)

Declare under our responsibility that the electrical product(s):

(Déclarons sous notre propre responsabilité que le(s) produit(s) électrique(s):)

PHILIPS

(brand name, nom de la marque)

XL370, XL375

(Type version or model, référence ou modèle)

DECT Phone

(Telecommunication Terminal Equipment)

(product description, description du produit)

To which this declaration relates is in conformity with the following harmonized standards:

(A auquel cette déclaration se rapporte, est conforme aux normes harmonisées suivantes)

(title, number and date of issue of the standard / titre, numéro et date de parution de la norme)

EN 301 406 V1.5.1:2003

EN 301 489-1 V1.8.1:2008

EN 301 489-6 V1.3.1:2008

EN 60950-1:2006

EN 50360:2001;

EN 50385:2002

EN 62018:2003

Following the provisions of :

(Conformément aux exigences essentielles et autres dispositions pertinentes de:)

1999/5/EC (R&TTE Directive) (Directive R&TTE 1999/5/CE)

2009/125/EC (ErP Directive)

- EC/1275/2008

- EC/278/2009

And are produced under a quality scheme at least in conformity with ISO 9001 or CENELEC

Permanent Documents

(Et sont fabriqués conformément à une qualité au moins conforme à la norme ISO 9001 ou aux Documents Permanents CENELEC)

The Notified Body ..... BAPT / 0168 ..... performed ..... Notified Body Opinion .....  
(L'Organisme Notifié) (Name and number/ nom et numéro) (a effectué) (description of intervention / description de l'intervention)

And issued the certificate, ..... N.A. ....  
(et a délivré le certificat) (certificate number / numéro du certificat)

Remarks:

(Remarques:)

Drachten, The Netherlands,  
14.01.2010

(place, date / lieu, date)

A.Speelman, Compliance Manager

(signature, name and function / signature, nom et fonction)

# Inhaltsangabe

---

<b>1 Wichtige Sicherheitshinweise</b>	5
Konformitätserklärung	5
Einhaltung des GAP-Standards	6
Elektromagnetische Verträglichkeit	6
Entsorgung von Altgeräten und Batterien	7

---

<b>2 Ihr XL370/XL375</b>	8
Lieferumfang	8
Übersicht über das Telefon	9
Übersicht über die Basisstation	10
Anzeigesymbole	11

---

<b>3 Erste Schritte</b>	12
Anschließen der Basisstation	12
Installieren des Mobilteils	12
Überprüfen des Akkuladezustands	13
Festlegen des Landes	13
Festlegen von Datum und Uhrzeit	13
Festlegen des Formats für Datum und Uhrzeit	14
Was ist der Standbymodus?	14
Prüfen der Signalstärke	14
Ein- und Ausschalten des Mobilteils	14

---

<b>4 Anrufe</b>	15
Tätigen eines Anrufs	15
Beenden eines Anrufs	16
Entgegennehmen eines Anrufs	16
Einstellen der Lautstärke des Ohrhörers	16
Stummschalten des Mikrofons	16
Ein-/Ausschalten des Lautsprechers	16
Tätigen eines zweiten Anrufs	17
Entgegennehmen eines zweiten Anrufs	17
Wechseln zwischen zwei Anrufen	17
Konferenzschaltung mit externen Anrufern	17

---

<b>5 Intercom- und Konferenzschaltungen</b>	18
Tätigen eines Anrufs bei einem anderen Mobilteil	18
Weiterleiten eines Anrufs	18
Tätigen einer Konferenzschaltung	18

---

<b>6 Text und Zahlen</b>	20
Eingabe von Text und Zahlen	20
Wechseln zwischen Klein- und Großbuchstaben	20

---

<b>7 Telefonbuch</b>	21
Anzeigen des Telefonbuchs	21
Durchsuchen der Einträge	21
Wählen einer Nummer aus dem Telefonbuch	21
Zugreifen auf das Telefonbuch während eines Anrufs	21
Hinzufügen eines Eintrags	21
Bearbeiten eines Eintrags	22
Löschen eines Eintrags	22
Löschen aller Einträge	22
Kurzwahleinträge	22

---

<b>8 Anrufprotokoll</b>	23
Anzeigen der Anrufeinträge	23
Speichern eines Anrufeintrags im Telefonbuch	23
Zurückrufen einer Nummer	23
Löschen eines Anrufeintrags	24
Löschen aller Anrufeinträge	24

---

<b>9 Wahlwiederholungsliste</b>	25
Anzeigen der Wahlwiederholungseinträge	25

---

<b>10 Benutzerdefinierte Einstellungen</b>	26
Personalisieren der Telefonanzeige	26
Personalisieren der Töne	26

---

<b>11 Anruffunktionen</b>	28
Automatische Beendigung	28
Automatische Konferenz	28
Wählmodus	28
Anbietervorwahl	29
Verwalten der Ortsvorwahl	29
Automatisches Präfix	29
Auswählen der	
Wahlwiederholungsdauer	30
Erstes Klingeln	30
ECO-Modus	30

---

<b>12 Zusätzliche Funktionen</b>	31
Wecker	31
Tastensperre	32
Suchen des Mobilteils	32

---

<b>13 Erweiterte Einstellungen</b>	33
Registrieren der Mobilteile	33
Deregistrieren der Mobilteile	33
Wiederherstellen der	
Standardeinstellungen	34
Telefonnetztyp	34

---

<b>14 Anrufbeantworter</b>	35
Ein-/Ausschalten des	
Anrufbeantworters	35
Einstellen der Sprache des	
Anrufbeantworters	35
Einstellen des Antwortmodus	35
Bandansagen	36
Eingehende Nachrichten	37

---

<b>15 Standardeinstellungen</b>	40
---------------------------------	----

---

<b>16 Technische Daten</b>	41
----------------------------	----

---

<b>17 Häufig gestellte Fragen (FAQ)</b>	42
---	----

# 1 Wichtige Sicherheitshinweise

## Stromanforderungen

- Dieses Produkt benötigt einen elektrischen Anschluss mit 100 bis 240 Volt Wechselstrom. Im Falle eines Stromausfalls kann die Verbindung abbrechen.
- Die Spannung im Telefonnetz wird als TNV-3 (Telecommunication Network Voltages) gemäß Standard EN 60950 eingestuft.



### Warnung

- Das elektrische Netz wird als gefährlich eingestuft. Um das Ladegerät abzuschalten, muss das Netzkabel aus der Steckdose gezogen werden. Stellen Sie sicher, dass die Steckdose jederzeit frei zugänglich ist.

## So vermeiden Sie Schäden und Fehlfunktionen:



### Achtung

- Verwenden Sie nur das in der Bedienungsanleitung aufgelistete Netzkabel.
- Verwenden Sie nur die in der Bedienungsanleitung aufgelisteten Akkus.
- Lassen Sie die Ladekontakte und den Akku niemals mit metallenen Objekten in Berührung kommen.
- Öffnen Sie niemals das Mobilteil, die Basisstation oder das Ladegerät, da Sie ansonsten hohen Spannungen ausgesetzt werden könnten.
- Lassen Sie das Ladegerät niemals mit Flüssigkeiten in Berührung kommen.
- Falls der Akku durch einen falschen Akkutyp ersetzt wird, besteht Explosionsgefahr.
- Entsorgen Sie gebrauchte Akkus vorschriftsgemäß.
- Verwenden Sie immer die Kabel, die mit dem Produkt geliefert wurden.
- Bei Geräten mit Steckerverbindung muss sich die Steckdose immer in der Nähe der Geräte befinden und leicht zugänglich sein.

- Die Aktivierung des Freisprechmodus kann die Lautstärke im Ohrhörer deutlich anheben. Stellen Sie deshalb sicher, dass das Mobilteil sich nicht zu nahe an Ihrem Ohr befindet.
- Mit diesem Gerät können keine Notrufe getätigt werden, falls die Stromverbindung unterbrochen ist. Es muss eine Alternative zum Tätigen von Notrufen zur Verfügung gestellt werden.
- Setzen Sie das Gerät nicht zu starker Wärme durch Heizungen oder direktes Sonnenlicht aus.
- Lassen Sie das Telefon nicht herunterfallen oder andere Gegenstände darauf fallen.
- Verwenden Sie keine Reinigungsmittel, die Alkohol, Ammoniak, Benzol oder Scheuermittel enthalten, da das Gerät durch diese Mittel beschädigt werden könnte.
- Verwenden Sie das Gerät nicht in Umgebungen mit Explosionsgefahr.
- Lassen Sie keine kleinen metallenen Gegenstände in Berührung mit dem Gerät kommen. Dies kann die Tonqualität vermindern und das Gerät beschädigen.
- Eingeschaltete Mobiltelefone in der Nähe können Störungen verursachen.
- Metallene Gegenstände können in der Nähe bleiben, wenn sie sich in der Nähe des bzw. auf dem Mobilteil-Empfänger befinden.

## Betriebs- und Lagertemperatur

- Verwenden Sie das Gerät in Umgebungen mit Temperaturen zwischen 0 und +35 °C.
- Lagern Sie das Gerät in Umgebungen mit Temperaturen zwischen -20 und 45 °C.
- Niedrige Temperaturen können die Lebensdauer des Akkus verkürzen.

## Konformitätserklärung

Philips Consumer Lifestyle, P&A, erklärt hiermit, dass das Modell XL370/XL375 die notwendigen Anforderungen und die anderen relevanten Bestimmungen der Richtlinie 1999/5/EC erfüllt. Die Konformitätserklärung finden Sie unter [www.p4c.philips.com](http://www.p4c.philips.com).

Dieses Produkt wurde gemäß der europäischen R&TTE-Richtlinie 1999/5/EC konzipiert, getestet und gefertigt. Unter Einhaltung dieser Richtlinie kann dieses Produkt in den folgenden Ländern genutzt werden:

CE 0168		R&TTE Directive 1999/5/EC	
AT ✓	BE ✓	BG ✓	CY ✓
CZ ✓	DK ✓	EE ✓	FI ✓
FR ✓	DE ✓	GR ✓	HU ✓
IS ✓	IE ✓	IT ✓	LV ✓
LI ✓	LT ✓	LU ✓	MT ✓
NL ✓	NO ✓	PL ✓	PT ✓
RO ✓	SK ✓	SI ✓	ES ✓
SE ✓	CH ✓	UK ✓	

## Einhaltung des GAP-Standards

Der GAP-Standard garantiert, dass alle DECT™-GAP-Mobilteile und -Basisstationen unabhängig vom Hersteller einen Mindestbetriebsstandard einhalten. Das Mobilteil und die Basisstation sind mit GAP kompatibel und garantieren deshalb folgende Mindestfunktionen: Registrieren eines Mobilteils, Herstellen eines Freizeichens, Tätigen und Empfangen eines Anrufs. Wenn Sie die Geräte zusammen mit Elementen anderer Hersteller verwenden, stehen die erweiterten Funktionalitäten möglicherweise nicht zur Verfügung. Um dieses Mobilteil mit einer GAP-kompatiblen Basisstation eines anderen Herstellers zu verwenden, halten Sie sich zunächst an die Anweisungen des Herstellers. Folgen Sie anschließend der Vorgehensweise in diesem Handbuch für die Registrierung eines Mobilteils. Um ein Mobilteil eines anderen Herstellers an der Basisstation zu registrieren, aktivieren Sie den Registrierungsmodus der Basisstation, und halten Sie sich anschließend an die Anweisungen des Mobilteil-Herstellers.

## Elektromagnetische Verträglichkeit

Koninklijke Philips Electronics N.V. produziert und vertreibt viele Endkundenprodukte, die, wie jedes elektronische Gerät im Allgemeinen, elektromagnetische Signale aussenden und empfangen können.

Eines der grundsätzlichen

Unternehmensprinzipien von Philips ist es, für unsere Produkte alle notwendigen Gesundheits- und Sicherheitsmaßnahmen zu ergreifen, um allen anwendbaren rechtlichen Anforderungen zu entsprechen und die zum Zeitpunkt der Herstellung des Produkts anwendbaren EMV-Normen in vollem Maße einzuhalten.

Philips verpflichtet sich, Produkte zu entwickeln, herzustellen und zu vertreiben, die keine gesundheitlichen Probleme hervorrufen. Philips kann wissenschaftlichen Studien zufolge bestätigen, dass die Produkte von Philips bei ordnungs- und zweckgemäßem Gebrauch sicher sind.

Philips spielt eine aktive Rolle in der Entwicklung der internationalen EMF- und Sicherheitsstandards, sodass Philips auch weiterhin die neuesten Entwicklungen der Standardisierung so früh wie möglich in seine Produkte integrieren kann.

## Entsorgung von Altgeräten und Batterien



Ihr Gerät wurde unter Verwendung hochwertiger Materialien und Komponenten entwickelt und hergestellt, die recycelt und wiederverwendet werden können.



Befindet sich dieses Symbol (durchgestrichene Abfalltonne auf Rädern) auf dem Gerät, bedeutet dies, dass für dieses Gerät die Europäische Richtlinie 2002/96/EG gilt. Informieren Sie sich über die örtlichen Bestimmungen zur getrennten Sammlung von elektrischen und elektronischen Geräten.

Richten Sie sich nach den örtlichen Bestimmungen, und entsorgen Sie Altgeräte nicht über Ihren Hausabfall.

Durch die richtige Entsorgung von Altgeräten werden Umwelt und Menschen vor möglichen negativen Folgen geschützt.



Das Produkt enthält Batterien, die der Europäischen Richtlinie 2006/66/EG unterliegen und nicht mit dem normalen Haushaltsmüll entsorgt werden dürfen.

Bitte informieren Sie sich über die örtlichen Bestimmungen zur getrennten Entsorgung von Batterien, da durch die richtige Entsorgung Umwelt und Menschen vor möglichen negativen Folgen geschützt werden.



Ist ein Produkt mit diesem Logo gekennzeichnet, bedeutet dies, dass eine entsprechende Gebühr an das Recyclingprogramm des jeweiligen Landes gezahlt wurde.

## Umweltinformationen

Auf überflüssige Verpackung wurde verzichtet. Die Verpackung kann leicht in drei Materialtypen getrennt werden: Pappe (Karton), Styropor (Polsterung) und Polyethylen (Beutel, Schaumstoff-Schutzfolie).

Ihr Gerät besteht aus Werkstoffen, die wiederverwendet werden können, wenn das Gerät von einem spezialisierten Fachbetrieb demontiert wird. Bitte beachten Sie die örtlichen Vorschriften zur Entsorgung von Verpackungsmaterial, verbrauchten Batterien und Altgeräten.

Ihr Produkt enthält Batterien, die der europäischen Richtlinie 2006/66/EG unterliegen und nicht mit dem normalen Haushaltsmüll entsorgt werden dürfen.

Bitte informieren Sie sich über die örtlichen Bestimmungen zur getrennten Entsorgung von Batterien. Durch die korrekte Entsorgung von Batterien werden Umwelt und Menschen vor möglichen negativen Folgen geschützt.

## 2 Ihr XL370/ XL375

Herzlichen Glückwunsch zu Ihrem Kauf und willkommen bei Philips!

Um das Kundendienstangebot von Philips vollständig nutzen zu können, sollten Sie Ihr Produkt unter [www.philips.com/welcome](http://www.philips.com/welcome) registrieren.

---

### Lieferumfang

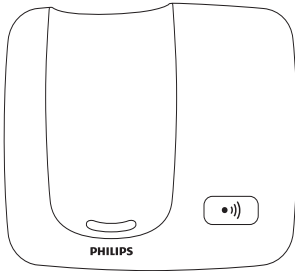

Basisstation (XL370)

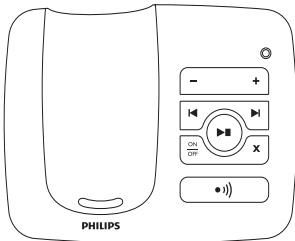

Basisstation (XL375)



Mobilteil\*\*



Ladestation\*\*

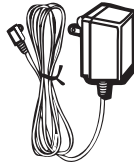

Netzteil\*\*

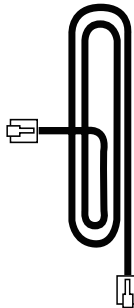

Telefonkabel\*\*



# Übersicht über das Telefon

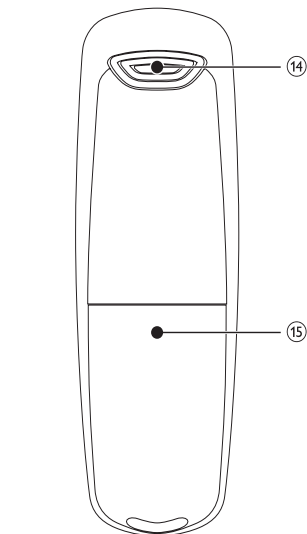
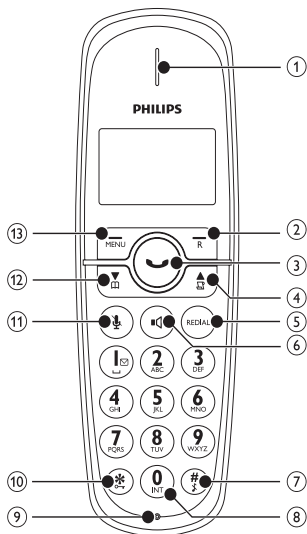

Guarantee

Garantie



Benutzerhandbuch







Kurzanleitung



## Hinweis

- \*In einigen Ländern müssen Sie den Leitungsadapter mit dem Telefonkabel verbinden und anschließend das Telefonkabel in die Telefonbuchse stecken.

## Hinweis

- \*\*Bei Modellen mit mehreren Mobilteilen sind auch zusätzliche Mobilteile, Ladestationen und Netzteile im Lieferumfang enthalten.

1	Ohrhörer	
2	 /R	<ul style="list-style-type: none"> <li>• Auswählen der Funktion, die auf dem Mobilteil direkt über der Taste angezeigt wird</li> <li>• Senden eines Flash-Signals</li> </ul>
3		<ul style="list-style-type: none"> <li>• Tätigen und Empfangen von Anrufen</li> <li>• Beenden eines Anrufs</li> <li>• Schließen des Menüs/ Beenden eines Vorgangs</li> </ul>
4		<ul style="list-style-type: none"> <li>• Blättern nach oben im Menü</li> <li>• Erhöhen der Lautstärke des Ohrhörers/Lautsprechers</li> <li>• Öffnen des Anrufprotokolls</li> </ul>
5	<b>REDIAL</b>	<ul style="list-style-type: none"> <li>• Öffnen der Wahlwiederholungsliste und Wählen der letzten Nummer</li> </ul>
6		<ul style="list-style-type: none"> <li>• Ein- und Ausschalten des Lautsprechers</li> </ul>
7	<b>#</b> 	<ul style="list-style-type: none"> <li>• Eingeben eines Leerschritts</li> <li>• Zum Ein-/Ausschalten des Klingeltons gedrückt halten</li> <li>• Wechseln zwischen Groß- und Kleinbuchstaben bei der Texteingabe</li> </ul>
8	<b>0</b> INT	<ul style="list-style-type: none"> <li>• Tätigen eines internen Anrufs</li> <li>• Tätigen einer Konferenzschaltung</li> </ul>
9	Mikrofon	
10		<ul style="list-style-type: none"> <li>• Zum Sperren/Entsperren des Tastenfelds gedrückt halten</li> </ul>

11		<ul style="list-style-type: none"> <li>• Stummschalten des Mikrofons bzw. Beenden des Stummschaltens</li> </ul>
12		<ul style="list-style-type: none"> <li>• Blättern nach unten im Menü</li> <li>• Verringern der Lautstärke des Ohrhörers/Lautsprechers</li> <li>• Öffnen des Telefonbuchs</li> </ul>
13	 /MENU	<ul style="list-style-type: none"> <li>• Auswählen der Funktion, die auf dem Mobilteil direkt über der Taste angezeigt wird</li> <li>• Zugreifen auf das Hauptmenü</li> </ul>
14	Lautsprecher	
15	Akkuabdeckung	

## Übersicht über die Basisstation

### XL370

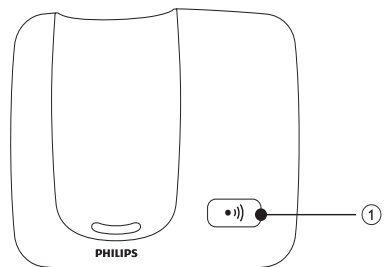

Taste	Name	• Funktion
1		<ul style="list-style-type: none"> <li>• Suchen nach Mobilteilen</li> <li>• Wechseln in den Registrierungsmodus</li> </ul>

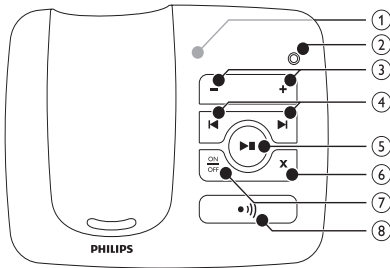

1	Lautsprecher (Rückseite)
2	LED-Anzeige
3	<b>+ / -</b> <ul style="list-style-type: none"> <li>• Erhöhen/Verringern der Lautstärke des Lautsprechers</li> </ul>
4	<b>▶ / ◀</b> <ul style="list-style-type: none"> <li>• Zurück- oder Vorwärtsspringen während der Wiedergabe</li> </ul>
5	<b>▶ ■</b> <ul style="list-style-type: none"> <li>• Wiedergeben von Nachrichten</li> <li>• Beenden der Nachrichtenwiedergabe</li> </ul>
6	<b>X</b> <ul style="list-style-type: none"> <li>• Löschen von Nachrichten</li> </ul>
7	<b>ON / OFF</b> <ul style="list-style-type: none"> <li>• Ein-/Ausschalten des Anrufbeantworters</li> </ul>
8	<b>• ))</b> <ul style="list-style-type: none"> <li>• Suchen nach Mobilteilen</li> <li>• Wechseln in den Registrierungsmodus</li> </ul>

## Anzeigesymbole

Im Standbymodus weisen die Symbole auf dem Hauptbildschirm darauf hin, welche Funktionen auf dem Mobilteil zur Verfügung stehen.

Symbol	Funktion
	Wenn sich das Mobilteil nicht in der Basis- bzw. Ladestation befindet, zeigen die Balken den Akkuladestand an (voll, mittel, niedrig).
	Wenn sich das Mobilteil auf der Basis- bzw. Ladestation befindet, zeigen die Balken den Ladevorgang an.
	Das leere Batteriesymbol blinkt, und Sie hören einen Signalton. Der Akkuladestand ist niedrig; der Akku sollte aufgeladen werden.
	Zeigt den Verbindungsstatus zwischen Mobilteil und Basis an. Je mehr Balken angezeigt werden, umso stärker ist das Signal.
<b>28/28</b>	Datumsanzeige
<b>28:28</b>	Zeitanzeige
	Alarm aktiviert
	Klingelton aus
	Anrufbeantworter
	Neue Sprachnachricht
<b>▲</b>	Nach oben blättern für weitere Optionen
<b>▼</b>	Nach unten blättern für weitere Optionen
<b>ECO</b>	Der ECO-Modus ist aktiviert.

# 3 Erste Schritte

## ! Achtung

- Stellen Sie sicher, dass Sie die Sicherheitshinweise unter "Wichtig" lesen, bevor Sie das Mobilteil anschließen und installieren.

## Anschließen der Basisstation

## ! Warnung

- Möglicher Produktschaden! Prüfen Sie, ob die Stromspannung mit dem aufgedruckten Wert auf der Rück- oder Unterseite des Geräts übereinstimmt.
- Verwenden Sie zum Laden der Akkus ausschließlich das im Lieferumfang enthaltene Netzteil.

## ☰ Hinweis

- Wenn Sie über Ihr Telefonkabel eine DSL-Internetverbindung nutzen, stellen Sie sicher, dass Sie zwischen dem Telefonkabel und der Steckdose einen DSL-Filter installieren. Der Filter verhindert Rauschen und Probleme bei der Übermittlung der Anrufer-ID durch DSL-Störungen. Weitere Informationen zu DSL-Filtern erhalten Sie von Ihrem DSL-Anbieter.
- Das Typenschild befindet sich auf der Rückseite der Basisstation.

### 1 Schließen Sie das Netzkabel wie folgt an:

- an die DC-Eingangsbuchse an der Unterseite der Basisstation;
- an eine Steckdose.

### 2 Schließen Sie das Netzkabel wie folgt an (Modelle mit mehreren Mobilteilen):

- an die DC-Eingangsbuchse an der Unterseite der zusätzlichen Ladestation;
- an eine Steckdose.

### 3 Schließen Sie die Anschlüsse des Telefonkabels wie folgt an:

- an die Telefonbuchse an der Unterseite der Basisstation;
- an eine Telefonbuchse in der Wand.

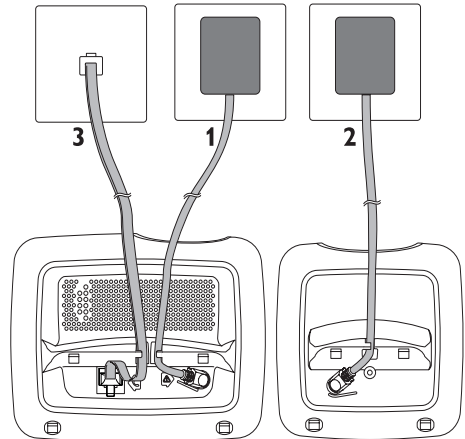

## Installieren des Mobilteils

## ! Achtung

- Explosionsgefahr! Halten Sie den Akku von Hitze, Sonnenlicht und Feuer fern. Werfen Sie die Akkus niemals ins Feuer.
- Verwenden Sie nur die mitgelieferten Akkus.
- Kann zu einer Verringerung der Akkulebensdauer führen! Kombinieren Sie keine unterschiedlichen Akkutypen.

## ☰ Hinweis

- Laden Sie die Akkus vor der ersten Verwendung 16 Stunden lang auf.

## ! Warnung

- Überprüfen Sie beim Einsetzen ins Akkufach die Polarität. Eine falsche Polarität kann das Gerät beschädigen.

- Die Akkus sind im Mobilteil vorinstalliert. Ziehen Sie das Klebeband von der Akkuabdeckung ab, bevor Sie die Akkus aufladen.

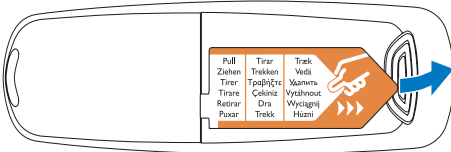

- Setzen Sie das Mobilteil in die Basisstation, um es zu laden. Wenn das Mobilteil richtig in die Basisstation gesetzt wird, ertönt ein akustisches Signal.

↳ Das Mobilteil wird aufgeladen.

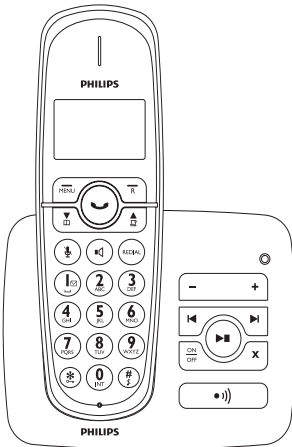

### Hinweis

- Es ist normal, dass das Mobilteil warm wird, wenn die Akkus geladen werden.

## Überprüfen des Akkuladezustands

Das Akkusymbol zeigt den aktuellen Ladezustand an.



Wenn sich das Mobilteil nicht in der Basis- bzw. Ladestation befindet, zeigen die Balken den Akkuladestand an (voll, mittel, niedrig).

Wenn sich das Mobilteil auf der Basis- bzw. Ladestation befindet, zeigen die Balken den Ladevorgang an.



Das Symbol für einen leeren Akku blinkt. Der Akkuladestand ist niedrig; der Akku sollte aufgeladen werden.

Wenn die Akkus leer sind, schaltet sich das Mobilteil aus. Wenn Sie sich in einem Gespräch befinden, wird ein Warnton ausgegeben, sobald der Akku fast leer ist. Nach der Warnung wird der Anruf beendet.



## Festlegen des Landes

Damit das Telefon funktioniert, müssen Sie Ihr Land auswählen.

- Wenn die Willkommensnachricht angezeigt wird, drücken Sie **[OK]**.
- Wählen Sie Ihr Land aus, und bestätigen Sie mit **[OK]**.  
↳ Die Landeseinstellung wird gespeichert.
- Legen Sie Datum und Uhrzeit fest.  
↳ Nun ist das Telefon einsatzbereit.  
↳ Um Datum und Uhrzeit später festzulegen, drücken Sie die Taste **[ZURÜCK]**, und überspringen Sie diese Einstellung.

## Festlegen von Datum und Uhrzeit

- Drücken Sie die Taste **MENU**.
- Wählen Sie **[UHR & WECKER] > [DATUM/ZEIT]**, und bestätigen Sie anschließend mit **[OK]**.

- 3 Geben Sie über die Zifferntasten das Datum ein, und bestätigen Sie mit **[OK]**.  
↳ Auf dem Mobilteil wird das Menü für die Zeiteinstellung angezeigt.
- 4 Geben Sie über die Zifferntasten die Uhrzeit ein.
  - Wenn die Uhrzeit im 12-Stunden-Format angezeigt werden soll, drücken Sie  / , um **[A.M.]** oder **[P.M.]** auszuwählen.
- 5 Drücken Sie zur Bestätigung die Taste **[OK]**.

---

## Festlegen des Formats für Datum und Uhrzeit

- 1 Drücken Sie die Taste **MENU**.
- 2 Wählen Sie **[UHR & WECKER] > [FORMAT EINST.]**, und bestätigen Sie anschließend mit **[OK]**.
- 3 Wählen Sie **[DATUMSFORMAT]** oder **[ZEIT FORMAT]**.
- 4 Wählen Sie die Einstellung aus. Wählen Sie **[TT/MM]** oder **[MM/TT]** als Datumsanzeige und **[12-STUNDEN]** oder **[24-STUNDEN]** als Uhrzeitanzeige aus. Bestätigen Sie dann mit **[OK]**.  
↳ Die Einstellung wird gespeichert.

---

## Was ist der Standbymodus?

Wenn Ihr Telefon nicht verwendet wird, befindet es sich im Standbymodus. Auf dem Standby-Bildschirm werden der Name und die Nummer des Mobilteils, Datum und Uhrzeit, das Signalsymbol und das Akkusymbol angezeigt.

---

## Prüfen der Signalstärke



Zeigt den Verbindungsstatus zwischen Mobilteil und Basis an. Je mehr Balken angezeigt werden, umso stärker ist das Signal.

- Stellen Sie sicher, dass das Mobilteil mit der Basisstation verbunden ist, bevor Sie Anrufe tätigen oder empfangen und die Funktionen und Leistungsmerkmale des Telefons nutzen.
- Wenn während eines Gesprächs Warntöne ausgegeben werden, ist entweder der Akku des Mobilteils fast leer oder das Mobilteil verliert die Verbindung zur Basisstation. Laden Sie den Akku auf, oder bringen Sie das Mobilteil näher an die Basisstation.

# 4 Anrufe



## Hinweis

- Wenn die Stromversorgung unterbrochen wird, können mit dem Telefon keine NotrufFunktionen verwendet werden.



## Tipp

- Prüfen Sie die Signalstärke, bevor Sie einen Anruf entgegennehmen oder tätigen. Weitere Informationen erhalten Sie im Abschnitt "Erste Schritte" unter "Prüfen der Signalstärke".

## Tätigen eines Anrufs

Sie können einen Anruf folgendermaßen tätigen:

- Schnellanruf
- Wählen vor dem Verbinden
- Erneutes Wählen der letzten Nummer
- Wählen einer Nummer aus der Wahlwiederholungsliste
- Wählen einer Nummer aus dem Telefonbuch
- Wählen einer Nummer aus dem Anrufprotokoll

### Schnellanruf

- 1 Drücken Sie .
- 2 Wählen Sie die Telefonnummer.
  - ↳ Die Nummer wird gewählt.
  - ↳ Die Dauer des aktuellen Anrufs wird angezeigt.



### Wählen vor dem Verbinden

- 1 Wählen Sie die Telefonnummer.
  - Um eine Ziffer zu löschen, drücken Sie die Taste [ZURÜCK].

- Um einen Leerschritt einzugeben, halten Sie # gedrückt.

- 2 Drücken Sie die Taste , um die Verbindung herzustellen.

### Erneutes Wählen der letzten Nummer

- 1 Drücken Sie .
- 2 Drücken Sie die Taste REDIAL.
- 3 Drücken Sie .
  - ↳ Die zuletzt gewählte Nummer wird gewählt.

### Wählen einer Nummer aus der Wahlwiederholungsliste

Sie können eine Nummer aus der Wahlwiederholungsliste anrufen.



## Tipp

- Weitere Informationen erhalten Sie im Abschnitt "Wahlwiederholungsliste" unter "Wahlwiederholung".

### Wählen einer Nummer aus dem Telefonbuch

Sie können eine Nummer aus dem Telefonbuch anrufen.



## Tipp

- Weitere Informationen erhalten Sie im Abschnitt "Telefonbuch" unter "Anrufen aus dem Telefonbuch".

### Wählen einer Nummer aus dem Anrufprotokoll

Sie können eine Nummer aus den Protokollen für empfangene oder entgangene Anrufe wählen.

### Tipp

- Weitere Informationen erhalten Sie im Abschnitt "Anrufprotokoll" unter "Zurückrufen einer Nummer".

### Hinweis

- Der Anruf-Timer zeigt die Dauer des aktuellen Anrufs an.

### Hinweis

- Wenn Warntöne ausgegeben werden, ist entweder der Akku des Mobilteils fast leer, oder das Mobilteil verliert die Verbindung zur Basisstation. Laden Sie den Akku auf, oder bringen Sie das Mobilteil näher an die Basisstation.

---

## Beenden eines Anrufs

Sie können einen Anruf folgendermaßen beenden:

- Drücken Sie , oder:
- Setzen Sie das Mobilteil auf die Basisstation oder das Ladegerät.

---

## Entgegennehmen eines Anrufs

Wenn das Telefon klingelt, drücken Sie , um den Anruf anzunehmen.

### Hinweis

- Der Anrufer-ID-Dienst steht zur Verfügung, wenn Sie sich über Ihren Dienstanbieter für diesen Dienst registriert haben.



### Tipp

- Wenn Sie einen Anruf verpasst haben, wird auf dem Mobilteil eine Benachrichtigung angezeigt.

---

## Ausschalten des Klingeltons für alle eingehenden Anrufe

Es gibt zwei Möglichkeiten, den Klingelton auszuschalten:

- 1 Halten Sie im Standbymodus  gedrückt.  
↳ Auf dem Bildschirm wird  angezeigt.
- 2 Drücken Sie, während das Telefon klingelt, auf .

---



## Einstellen der Lautstärke des Ohrhörers

Drücken Sie  oder , um die Lautstärke während eines Anrufs einzustellen.

Die Lautstärke des Ohrhörers wird angepasst, und auf dem Telefon wird wieder der Anrufbildschirm angezeigt.

---

## Stummschalten des Mikrofons

- 1 Drücken Sie während eines Anrufs auf .  
↳ Auf dem Mobilteil wird [STUMM EIN] angezeigt.  
↳ Der Anrufer kann Sie nicht mehr hören, während Sie ihn jedoch weiterhin hören können.
- 2 Drücken Sie erneut auf , um die Stummschaltung des Mikrofons zu deaktivieren.  
↳ Nun können Sie mit dem Anrufer sprechen.

---

## Ein-/Ausschalten des Lautsprechers

Drücken Sie die Taste .



## Tätigen eines zweiten Anrufs

### Hinweis

- Dieser Dienst ist vom Telefonnetz abhängig.

- 1 Drücken Sie während eines Anrufs **R**, und bestätigen Sie anschließend mit **[OK]**.  
↳ Der erste Anrufer wird auf Warten gesetzt.
- 2 Wählen Sie die zweite Nummer.  
↳ Die auf dem Bildschirm angezeigte Nummer wird gewählt.

## Entgegennehmen eines zweiten Anrufs

### Hinweis

- Dieser Dienst ist vom Telefonnetz abhängig.

Wenn ein regelmäßiger Piepton ausgegeben wird, um Sie über einen eingehenden Anruf zu informieren, können Sie den Anruf folgendermaßen entgegennehmen:

- 1 Drücken Sie die Tasten **R** und **2<sub>abc</sub>**, um den Anruf entgegenzunehmen.  
↳ Der erste Anruf wird auf Warten gesetzt, und Sie sind mit dem zweiten Anrufer verbunden.
- 2 Drücken Sie die Tasten **R** und **1<sup>es</sup>**, um den aktuellen Anruf zu beenden und den zweiten Anruf entgegenzunehmen.

## Wechseln zwischen zwei Anrufen

Sie können folgendermaßen zwischen zwei Anrufen wechseln:

- Drücken Sie **R** und **2<sub>abc</sub>** oder
- Drücken Sie **[OK]**, und wählen Sie **[GESPR.WECHS.]**. Drücken Sie zur Bestätigung erneut **[OK]**.  
↳ Der aktuelle Anruf wird auf Warten gesetzt, und Sie sind mit dem anderen Anruf verbunden.

## Konferenzschaltung mit externen Anrufern

### Hinweis

- Dieser Dienst ist vom Telefonnetz abhängig. Informationen zu anfallenden Gebühren erhalten Sie bei Ihrem Dienstanbieter.

Wenn Sie zwei Anrufen angenommen haben, drücken Sie **R** und anschließend **3<sub>def</sub>**.

- ↳ Beide Anrufe werden zusammengeführt, und eine Konferenz wird eingeleitet.

# 5 Intercom- und Konferenzschaltungen



Ein Intercom-Anruf ist ein Anruf bei einem anderen Mobilteil, das dieselbe Basisstation nutzt. Bei einer Konferenzschaltung kommunizieren Sie mit einem anderem Mobilteilbenutzer und externen Anrufern.

---

## Tätigen eines Anrufs bei einem anderen Mobilteil

### Hinweis

- Wenn die Basisstation nur über zwei registrierte Mobilteile verfügt, drücken Sie die Taste **0**, um das andere Mobilteil anzurufen.

- 1 Drücken Sie die Taste **0**.  
↳ Die Mobilteile, die für ein Intercom-Gespräch zur Verfügung stehen, werden angezeigt.
- 2 Wählen Sie eine Mobilteilnummer aus, und bestätigen Sie mit **[OK]**.  
↳ Das ausgewählte Mobilteil klingelt.
- 3 Drücken Sie auf dem ausgewählten Mobilteil die Taste .  
↳ Die Intercom-Verbindung wird hergestellt.
- 4 Drücken Sie die Taste , um den Intercom-Anruf abzubrechen oder zu beenden.

### Hinweis

- Wenn das ausgewählte Mobilteil für einen Anruf verwendet wird, hören Sie das Besetztzeichen.

---

## Während eines Gesprächs

Während eines Gesprächs können Sie die Mobilteile wechseln:

- 1 Drücken Sie die Taste **0**.
- 2 Der aktuelle Anrufer wird auf Warten gesetzt.
- 3 Wählen Sie eine Mobilteilnummer aus, und bestätigen Sie mit **[OK]**.  
↳ Warten Sie, bis Ihr Gesprächspartner den Anruf entgegennimmt.

---

## Wechseln zwischen Anrufen

Drücken Sie die Taste **0**, um zwischen dem externen Anruf und dem Intercom-Anruf zu wechseln.

---

## Weiterleiten eines Anrufs

- 1 Drücken Sie während eines Anrufs auf **0**.
- 2 Wählen Sie eine Mobilteilnummer aus, und bestätigen Sie mit **[OK]**.
- 3 Wenn der Gesprächspartner Ihren Anruf entgegennimmt, drücken Sie die Taste .  
↳ Der Anruf wird an das ausgewählte Mobilteil weitergeleitet.

---

## Tätigen einer Konferenzschaltung

Eine Dreierkonferenz ist ein Gespräch zwischen Ihnen, einem anderen Mobilteilbenutzer und externen Anrufern. Dafür sind zwei Mobilteile erforderlich, die dieselbe Basisstation nutzen.

## Während eines externen Anrufs

- 1 Drücken Sie die Taste **0**, um einen internen Anruf zu tätigen.
  - ↳ Die Mobilteile, die für ein Intercom-Gespräch zur Verfügung stehen, werden angezeigt.
  - ↳ Der externe Anrufer wird aufWarten gesetzt.
- 2 Wählen Sie eine Mobilteilnummer aus bzw. geben Sie sie ein, und bestätigen Sie mit **[OK]**.
  - ↳ Das ausgewählte Mobilteil klingelt.
- 3 Drücken Sie auf dem ausgewählten Mobilteil die Taste **☺**.
  - ↳ Die Intercom-Verbindung wird hergestellt.
- 4 Halten Sie **0** auf dem Mobilteil gedrückt.
  - ↳ Sie befinden sich nun in einer Dreierkonferenz mit dem externen Anruf und dem ausgewählten Mobilteil.
- 5 Drücken Sie die Taste **☺**, um die Konferenzschaltung zu beenden.

### Hinweis

- Drücken Sie die Taste **☺**, um an einer aktiven Konferenzschaltung mit einem anderen Mobilteil teilzunehmen, falls für **[ERW. EINST]** > **[KONFERENZ]** die Option **[EIN]** festgelegt ist.

## Während einer Konferenzschaltung

- 1 Drücken Sie die Taste **0**, um den externen Anruf aufWarten zu setzen und zum internen Anruf zurückzukehren.
  - ↳ Der externe Anrufer wird aufWarten gesetzt.
- 2 Drücken Sie die Taste **0**, um zwischen dem internen und externen Anruf zu wechseln.
- 3 Halten Sie **0** gedrückt, um die Konferenzschaltung wieder zu aktivieren.

### Hinweis

- Wenn ein Mobilteil während der Konferenzschaltung aufgelegt wird, bleibt das andere Mobilteil mit dem externen Anrufer verbunden.

# 6 Text und Zahlen

Sie können Text und Zahlen für den Namen des Mobilteils, Telefonbucheinträge und andere Menüelemente eingeben.

## Eingabe von Text und Zahlen

- 1 Drücken Sie einmal oder mehrmals auf die alphanumerischen Tasten, um das gewünschte Zeichen auszuwählen.
- 2 Drücken Sie die Taste **[ZURÜCK]**, um das Zeichen zu löschen. Drücken Sie **↶** / **↷**, um den Cursor nach links oder rechts zu bewegen.

Taste	Zeichen (Großbuchstaben)
0	. 0, / ; ; ' ' ! ; ? ; * + - % \ ^ ~
1	[Leerzeichen] 1 @ _ # = < > ( ) & € £ \$ ¥ ¢ § ...
2	A B C 2 Â Æ Á Ã Ä Å Æ Ç Ć Ć
3	D E F 3 Ď Ď Ě ě Ę Ę Δ Φ
4	G H I 4 Ğ ğ Ĩ ĩ Ĭ ĭ
5	J K L 5 Ľ ĺ Ĺ ĺ
6	M N O 6 Ń ń Ň ň Ó ó Ö ö
7	P Q R S 7 Ŕ ŕ Š š Ś ś β Π Θ Σ
8	T U V 8 Ţ ʈ Ů ů Ú ú Ŭ ŭ Ū ū
9	W X Y Z 9 Ÿ Ž ž Ž ž ʀ Ø Ξ Ψ

Taste	Zeichen (Kleinbuchstaben)
0	. 0, / ; ; ' ' ! ; ? ; * + - % \ ^ ~
1	[Leerzeichen] 1 @ _ # = < > ( ) & € £ \$ ¥ [ ] { } ¢ § ...
2	a b c 2 â Æ á ã ä å æ ç ĉ ĉ
3	d e f 3 đ ě ě ě ě ě ě Δ Φ
4	g h i 4 ğ ğ ĩ ĩ Ĭ ĭ
5	j k l 5 ĺ ĺ Ĺ ĺ
6	m n o 6 ń ń ń ó ó ö ö
7	p q r s 7 ŕ ŕ š š ś ś β Π Θ Σ
8	t u v 8 ʈ ʈ ů ů ú ú ŭ ŭ Ū ū
9	w x y z 9 ý ž ž ž ž ʀ Ø Ξ Ψ

Beispiel zum Eingeben von "Paul"

Drücken Sie einmal auf 7: P

Drücken Sie zweimal auf 2: a

Drücken Sie zweimal auf 8: u

Drücken Sie dreimal auf 5: l

## Wechseln zwischen Klein- und Großbuchstaben

Standardmäßig wird der erste Buchstabe jedes Wortes in einem Satz in Großbuchstaben und der Rest in Kleinbuchstaben eingegeben. Halten Sie die Taste **#** gedrückt, um zwischen Klein- und Großbuchstaben zu wechseln.

# 7 Telefonbuch

Dieses Telefon verfügt über ein Telefonbuch, in dem Sie bis zu 100 Einträge speichern können. Sie können über das Mobilteil auf das Telefonbuch zugreifen. Jeder Eintrag kann einen Namen mit bis zu 14 Zeichen und eine Nummer mit bis zu 24 Zeichen umfassen.

## Anzeigen des Telefonbuchs



### Hinweis

- Sie können das Telefonbuch jeweils nur auf einem Mobilteil gleichzeitig anzeigen.

- 1 Drücken Sie oder **MENU** > **[TELEF. BUCH]** > **[EINTRÄGE]**, um das Telefonbuch aufzurufen.
- 2 Wählen Sie einen Kontakt aus, und zeigen Sie die verfügbaren Informationen an.

## Durchsuchen der Einträge

Sie können die Einträge im Telefonbuch folgendermaßen durchsuchen:

- Blättern Sie durch die Kontaktliste.
- Geben Sie den ersten Buchstaben des Kontakts ein.

## Blättern durch die Kontaktliste

- 1 Drücken Sie oder **MENU** > **[TELEF. BUCH]** > **[EINTRÄGE]**, um das Telefonbuch aufzurufen.
- 2 Drücken Sie und , um durch die Telefonbucheinträge zu blättern.

## Eingeben des ersten Buchstabens des Kontakts

- 1 Drücken Sie . Oder:
- 2 Drücken Sie **MENU** > **[TELEF. BUCH]**, und wählen Sie **[EINTRÄGE]**.

- 3 Drücken Sie auf die alphanumerische Taste für das Zeichen.  
↳ Der erste Eintrag, der mit diesem Buchstaben beginnt, wird angezeigt.

## Wählen einer Nummer aus dem Telefonbuch

- 1 Drücken Sie oder **MENU** > **[TELEF. BUCH]** > **[EINTRÄGE]**, um das Telefonbuch aufzurufen.
- 2 Wählen Sie aus dem Telefonbuch einen Kontakt aus.
- 3 Drücken Sie die Taste , um den Anruf zu tätigen.

## Zugreifen auf das Telefonbuch während eines Anrufs

- 1 Drücken Sie die Taste **[OK]**, wählen Sie **[TELEF. BUCH]**, und drücken Sie die Taste **[OK]** erneut, um Ihre Auswahl zu bestätigen.
- 2 Wählen Sie den Kontakt, und bestätigen Sie mit **[OK]**.  
↳ Die Nummer wird angezeigt.

## Hinzufügen eines Eintrags



### Hinweis

- Wenn der Speicher Ihres Telefons voll ist, wird auf dem Mobilteil eine Benachrichtigung angezeigt. Löschen Sie einige der Einträge, um neue hinzufügen zu können.

- 1 Drücken Sie die Taste **MENU**.
- 2 Wählen Sie **[TELEF. BUCH]** > **[NEUER EINTRAG]**, und bestätigen Sie anschließend mit **[OK]**.
- 3 Geben Sie den Namen ein, und bestätigen Sie mit **[OK]**.
- 4 Geben Sie die Nummer ein, und bestätigen Sie mit **[OK]**.



### Tipp

- Weitere Informationen zum Bearbeiten von Name und Nummer finden Sie im Abschnitt zu Text und Zahlen.



### Hinweis

- Im Telefonbuch werden nur neue Nummern gespeichert.



### Tipp

- Halten Sie **#** gedrückt, um einen Leerschritt einzufügen.

↳ Ihr neuer Eintrag wird gespeichert.



### Tipp

- Weitere Informationen zum Bearbeiten von Name und Nummer finden Sie im Abschnitt zu Text und Zahlen.

## Bearbeiten eines Eintrags

- 1 Drücken Sie die Taste **MENU**.
- 2 Wählen Sie **[TELEF.BUCH] > [EINTRAG ÄNDERN]**, und bestätigen Sie anschließend mit **[OK]**.
- 3 Wählen Sie den Kontakt, und bestätigen Sie mit **[OK]**.
- 4 Bearbeiten Sie den Namen, und bestätigen Sie mit **[OK]**.
- 5 Bearbeiten Sie die Nummer, und bestätigen Sie mit **[OK]**.  
↳ Der Eintrag wird gespeichert.

## Löschen eines Eintrags

- 1 Drücken Sie die Taste **MENU**.
- 2 Wählen Sie **[TELEF.BUCH] > [LÖSCHEN]**, und bestätigen Sie anschließend mit **[OK]**.
- 3 Wählen Sie einen Kontakt, und bestätigen Sie mit **[OK]**.

↳ Sie werden über die Anzeige auf dem Mobilteil aufgefordert, Ihre Auswahl zu bestätigen.

- 4 Drücken Sie zur Bestätigung die Taste **[OK]**.  
↳ Der Eintrag wird gelöscht.

## Löschen aller Einträge

- 1 Drücken Sie die Taste **MENU**.
- 2 Wählen Sie **[TELEF.BUCH] > [ALLE LÖSCHEN]**, und bestätigen Sie mit **[OK]**.  
↳ Sie werden über die Anzeige auf dem Mobilteil aufgefordert, Ihre Auswahl zu bestätigen.
- 3 Drücken Sie zur Bestätigung die Taste **[OK]**.  
↳ Alle Einträge werden gelöscht.

## Kurzwahleinträge

Es stehen zwei Kurzwahleinträge zur Verfügung (Taste 1 und Taste 2). Um die gespeicherte Nummer automatisch zu wählen, halten Sie die jeweilige Taste im Standbymodus gedrückt.

Abhängig vom jeweiligen Land sind die Tasten 1 und 2 wie folgt belegt: **[1\_MAILBOX]** (Mailbox) und **[2\_INFODIENST]** (Kundendienstnummer) des jeweiligen Mobilfunkanbieters.

## Bearbeiten von Kurzwahleinträgen

- 1 Drücken Sie **MENU > [TELEF.BUCH] > [EINTRAG ÄNDERN]**, und bestätigen Sie mit **[OK]**.  
↳ Die zwei Kurzwahleinträge werden zu Beginn der Kontaktliste angezeigt.
- 2 Wählen Sie einen Kurzwahleintrag aus.
- 3 Bearbeiten Sie den Namen (außer **1\_** und **2\_**), und bestätigen Sie mit **[OK]**.
- 4 Bearbeiten Sie die Nummer, und bestätigen Sie mit **[OK]**.  
↳ Ihr neuer Eintrag wird gespeichert.

## 8 Anrufprotokoll

Im Anrufprotokoll wird der Anrufverlauf aller entgangenen und empfangenen Gespräche gespeichert. Im Protokoll für die eingehenden Anrufe werden der Name und die Nummer des Anrufers sowie Datum und Uhrzeit des Anrufs gespeichert. Diese Funktion steht zur Verfügung, wenn Sie sich über Ihren Dienstanbieter beim Anrufer-ID-Dienst registriert haben.

Das Telefon kann bis zu 20 Anrufeinträge speichern. Wenn der Anrufer Name und Nummer übertragen hat, werden diese Informationen angezeigt. Die Anrufeinträge werden in chronologischer Reihenfolge angezeigt, wobei der aktuellste Anruf an erster Stelle wiedergegeben wird.

### Hinweis

- Stellen Sie sicher, dass es sich um eine gültige Nummer handelt. Anschließend können Sie sie direkt aus der Anrufliste zurückrufen.



## Anzeigen der Anrufeinträge

- 1 Drücken Sie .
- 2 **[ANRUFLISTE]** wählen, und anschließend mit **[OK]** bestätigen.  
↳ Das Protokoll für eingehende Anrufe wird angezeigt.
- 3 Wählen Sie einen Eintrag aus, und drücken Sie **[OK]**, um die verfügbaren Informationen anzuzeigen.

## Speichern eines Anrufeintrags im Telefonbuch

- 1 Drücken Sie die Taste .
- 2 **[ANRUFLISTE]** wählen, und anschließend mit **[OK]** bestätigen.  
↳ Das Protokoll für eingehende Anrufe wird angezeigt.
- 3 Wählen Sie einen Eintrag aus, und bestätigen Sie mit **[OK]**.
- 4 **[NUM. SPEICHERN]** wählen, und anschließend mit **[OK]** bestätigen.
- 5 Geben Sie den Namen ein, und bearbeiten Sie ihn. Bestätigen Sie mit **[OK]**.
- 6 Geben Sie die Nummer ein, und bearbeiten Sie sie. Bestätigen Sie mit **[OK]**.  
↳ Der Eintrag wird gespeichert.

## Zurückrufen einer Nummer

- 1 Drücken Sie die Taste .
- 2 Wählen Sie **[ANRUFLISTE]** und drücken Sie anschließend **[OK]**.
- 3 Wählen Sie aus der Liste einen Eintrag aus.
- 4 Drücken Sie die Taste , um den Anruf zu tätigen.

---

## Löschen eines Anrufeintrags

- 1 Drücken Sie die Taste **⏏**.
- 2 **[ANRUFLISTE]** wählen, und anschließend mit **[OK]** bestätigen.
- 3 Das Protokoll für eingehende Anrufe wird angezeigt.
- 4 Wählen Sie einen Eintrag aus, und bestätigen Sie mit **[OK]**.
- 5 Wählen Sie **[LÖSCHEN]**, und bestätigen Sie anschließend mit **[OK]**.
  - ↳ Sie werden auf dem Mobilteil aufgefordert, Ihre Auswahl zu bestätigen.
- 6 Drücken Sie zur Bestätigung die Taste **[OK]**.
  - ↳ Der Eintrag wird gelöscht.

---

## Löschen aller Anrufeinträge

- 1 Drücken Sie die Taste **⏏**.
- 2 Wählen Sie **[ANRUFLISTE]**, und bestätigen Sie anschließend mit **[OK]**.
  - ↳ Das Protokoll für eingehende Anrufe wird angezeigt.
- 3 Drücken Sie die Taste **[OK]**, um das Optionsmenü aufzurufen.
- 4 Wählen Sie **[ALLE LÖSCHEN]**, und bestätigen Sie anschließend mit **[OK]**.
  - ↳ Sie werden über die Anzeige auf dem Mobilteil aufgefordert, Ihre Auswahl zu bestätigen.
- 5 Drücken Sie zur Bestätigung die Taste **[OK]**.
  - ↳ Alle Einträge werden gelöscht.



## 9 Wahlwiederholungsliste

In der Wahlwiederholungsliste wird der Anrufverlauf der gewählten Nummern gespeichert. Dort finden Sie Name und/oder Nummer für die getätigten Anrufe. Dieses Telefon kann bis zu 5 Wahlwiederholungseinträge speichern.

---

### Anzeigen der Wahlwiederholungseinträge

- 1 Drücken Sie die Taste **REDIAL**, um die Liste der gewählten Anrufe anzuzeigen.
- 2 Wählen Sie einen Eintrag aus, und bestätigen Sie mit **[OK]**.
- 3 Wählen Sie **[ANZEI.]**, um die verfügbaren Informationen anzuzeigen.

---

### Wahlwiederholung

- 1 Drücken Sie die Taste **REDIAL**.
- 2 Wählen Sie den Eintrag aus, den Sie anrufen möchten. Drücken Sie die Taste .  
↳ Die Nummer wird gewählt.

---

### Speichern eines Wahlwiederholungseintrags im Telefonbuch

- 1 Drücken Sie die Taste **REDIAL**, um die Liste der gewählten Anrufe anzuzeigen.
- 2 Wählen Sie einen Eintrag aus, und bestätigen Sie mit **[OK]**.
- 3 Wählen Sie **[NUM. SPEICHERN]**, und bestätigen Sie anschließend mit **[OK]**.
- 4 Geben Sie den Namen ein, und bearbeiten Sie ihn. Bestätigen Sie mit **[OK]**.

- 5 Geben Sie die Nummer ein, und bearbeiten Sie sie. Bestätigen Sie mit **[OK]**.  
↳ Der Eintrag wird gespeichert.

---

### Löschen eines Wahlwiederholungseintrags

- 1 Drücken Sie **REDIAL**, um die Liste der gewählten Nummern anzuzeigen.
- 2 Wählen Sie einen Eintrag aus, und bestätigen Sie mit **[OK]**.
- 3 **[LÖSCHEN]** wählen, und anschließend mit **[OK]** bestätigen.  
↳ Sie werden über die Anzeige auf dem Mobilteil aufgefordert, Ihre Auswahl zu bestätigen.
- 4 Drücken Sie zur Bestätigung die Taste **[OK]**.  
↳ Der Eintrag wird gelöscht.

---

### Löschen aller Wahlwiederholungseinträge

- 1 Drücken Sie die Taste **REDIAL**, um die Liste der gewählten Anrufe anzuzeigen.
- 2 Drücken Sie die Taste **[OK]**, um das Optionsmenü aufzurufen.
- 3 **[ALLE LÖSCHEN]** wählen, und anschließend mit **[OK]** bestätigen.
- 4 Sie werden über die Anzeige auf dem Mobilteil aufgefordert, Ihre Auswahl zu bestätigen.
- 5 Drücken Sie zur Bestätigung die Taste **[OK]**.  
↳ Alle Einträge werden gelöscht.

# 10 Benutzerdefinierte Einstellungen

Passen Sie die Einstellungen des Telefons nach Ihren Wünschen an.

---

## Personalisieren der Telefonanzeige

---

### Benennen des Mobilteils

Der Name des Mobilteils kann aus bis zu 12 Zeichen bestehen. Er wird im Standbymodus auf dem Bildschirm des Mobilteils angezeigt.

- 1 Drücken Sie die Taste **MENU**.
- 2 Wählen Sie **[PERS EINSTELL.] > [MOBILTEIL NAME]**, und bestätigen Sie anschließend mit **[OK]**.
- 3 Geben Sie den Namen ein bzw. bearbeiten Sie ihn. Um ein Zeichen zu löschen, drücken Sie die Taste **[ZURÜCK]**.
- 4 Drücken Sie zur Bestätigung die Taste **[OK]**.  
↳ Die Einstellung wird gespeichert.



#### Tipp

- Weitere Informationen zur Eingabe und zum Bearbeiten des Namens finden Sie im Abschnitt zu Text und Zahlen.

---

## Einstellen der Anzeigesprache



#### Hinweis

- Diese Funktion ist nur für Modelle verfügbar, die mehrere Sprachen unterstützen.
- Die auswählbaren Sprachen sind von Land zu Land unterschiedlich.

- 1 Drücken Sie die Taste **MENU**.
- 2 Wählen Sie **[PERS EINSTELL.] > [SPRACHE]**, und bestätigen Sie anschließend mit **[OK]**.
- 3 Wählen Sie eine Sprache aus, und bestätigen Sie anschließend mit **[OK]**.  
↳ Die Einstellung wird gespeichert.

---

## Personalisieren der Töne

---

### Festlegen des Klingeltons auf dem Mobilteil

Sie können aus 10 Klingeltönen auswählen.

- 1 Drücken Sie die Taste **MENU**.
- 2 Wählen Sie **[PERS EINSTELL.] > [MOBILTEIL TÖNE] > [RUFTONMELODIE]**, und bestätigen Sie anschließend mit **[OK]**.
- 3 Wählen Sie einen Klingelton aus, und bestätigen Sie mit **[OK]**.  
↳ Die Einstellung wird gespeichert.

---

### Festlegen der Lautstärke des Klingeltons auf dem Mobilteil

Sie können aus 6 Lautstärken wählen, oder die Option **[AUS]** einstellen.

- 1 Drücken Sie die Taste **MENU**.
- 2 Wählen Sie **[PERS EINSTELL.] > [MOBILTEIL TÖNE] > [RUFTONLAUTST.]**, und bestätigen Sie anschließend mit **[OK]**.
- 3 Wählen Sie eine Lautstärke aus, und bestätigen Sie mit **[OK]**.  
↳ Die Einstellung wird gespeichert.



#### Tipp

- Um den Klingelton auszuschalten, halten Sie im Standbymodus **#** gedrückt. Auf der Anzeige wird  angezeigt.

---

## Festlegen des Tastentons

Tastentöne werden ausgegeben, wenn Sie auf dem Mobilteil die Tasten drücken.

- 1 Drücken Sie die Taste **MENU**.
- 2 Wählen Sie **[PERS EINSTELL.] > [MOBILTEIL TÖNE] > [TASTENTON]**, und bestätigen Sie anschließend mit **[OK]**.
- 3 Wählen Sie **[EIN]/[AUS]**, und bestätigen Sie anschließend mit **[OK]**.  
↳ Die Einstellung wird gespeichert.

---

## Einstellen des Docking-Tons

Der Docking-Ton ist das akustische Signal, das ausgegeben wird, wenn Sie das Mobilteil auf die Basis- bzw. Ladestation setzen.

- 1 Drücken Sie die Taste **MENU**.
- 2 Wählen Sie **[PERS EINSTELL.] > [MOBILTEIL TÖNE] > [DOCKINGTON]**, und bestätigen Sie anschließend mit **[OK]**.
- 3 Wählen Sie **[EIN]/[AUS]**, und bestätigen Sie anschließend mit **[OK]**.  
↳ Die Einstellung wird gespeichert.

# 11 Anruffunktionen

Das Telefon unterstützt eine Vielzahl von anrufbezogenen Funktionen, die Ihnen bei der Handhabung und Verwaltung Ihrer Anrufe helfen.

---

## Automatische Beendigung

Um einen Anruf zu beenden, setzen Sie das Mobilteil einfach in die Basis- oder die Ladestation.

---

### Aktivieren/Deaktivieren der Funktion zur automatischen Beendigung

- 1 Drücken Sie die Taste **MENU**.
- 2 Wählen Sie **[PERS EINSTELL.] > [AUTO. AUFLEGEN]**, und bestätigen Sie anschließend mit **[OK]**.
- 3 Wählen Sie **[EIN]/[AUS]**, und bestätigen Sie anschließend mit **[OK]**.  
↳ Die Einstellung wird gespeichert.

---

#### Hinweis

- Wenn die Funktion zur automatischen Beendigung deaktiviert ist, ist automatisch der Lautsprecher aktiviert.

---

## Automatische Konferenz

Um einen externen Anruf mit einem anderen Mobilteil zu verbinden, drücken Sie die Taste



---

### Aktivieren/Deaktivieren der automatischen Konferenz

- 1 Drücken Sie die Taste **MENU**.

- 2 Wählen Sie **[ERW. EINST] > [KONFERENZ]**, und bestätigen Sie anschließend mit **[OK]**.
- 3 Wählen Sie **[EIN]/[AUS]**, und bestätigen Sie anschließend mit **[OK]**.  
↳ Die Einstellung wird gespeichert.

---

## Wählmodus

---

#### Hinweis

- Diese Funktion wird nur von Modellen mit Ton- und Impulswahl unterstützt.

Der Wählmodus ist das Telefonsignal, das in Ihrem Land verwendet wird. Das Telefon unterstützt Tonwahl (DTMF) und Impulswahl (Drehscheibe). Wenden Sie sich für weitere Informationen an den Dienstanbieter.

---

### Einstellen des Wahlmodus

- 1 Drücken Sie die Taste **MENU**.
- 2 Wählen Sie **[ERW. EINST] > [WAHLVERFAHREN]**, und bestätigen Sie anschließend mit **[OK]**.
- 3 Wählen Sie einen Wählmodus aus, und bestätigen Sie mit **[OK]**.  
↳ Die Einstellung wird gespeichert.

---

#### Hinweis

- Wenn sich Ihr Telefon im Impulswahlmodus befindet, drücken Sie während eines Anrufs **\***, um temporär in den Tonmodus zu wechseln. Es wird "d" angezeigt. Ziffern, die für diesen Anruf eingegeben werden, werden als Tonsignale gesendet.

## Anbietervorwahl

### Hinweis

- Diese Funktion ist nur für Modelle verfügbar, die die Funktion für die Anbietervorwahl unterstützen.

Bei einigen Diensteanbietern ist für Anrufe außerhalb des regionalen Telefonnetzes das Hinzufügen einer Anbietervorwahl erforderlich. Diese Funktion entscheidet automatisch, ob eine Anbietervorwahl erforderlich ist, wenn Sie eine Nummer aus dem Anrufprotokoll für eingehende Anrufe zurückrufen.

### Tipp

- Die Anbietervorwahl ist 2- oder 3-stellig. Weitere Informationen dazu erhalten Sie von Ihrem Diensteanbieter.

## Aktivieren der Anbietervorwahl

- 1 Drücken Sie die Taste **MENU**.
- 2 Wählen Sie **[ERW. EINST] > [CODE NETZB.]**, und drücken Sie dann die Taste **[OK]**.
- 3 Geben Sie die Anbietervorwahl ein, und drücken Sie zum Bestätigen **[OK]**.  
↳ Die Einstellung wird gespeichert.

## Verwalten der Ortsvorwahl

### Hinweis

- Diese Funktion ist nur für Modelle verfügbar, die die Funktion für die Ortsvorwahl unterstützen.

Sie können eine Ortsvorwahl mit bis zu 5 Stellen festlegen. Bei einem eingehenden Anruf wird die Ortsvorwahl automatisch entfernt, wenn diese mit der von Ihnen festgelegten Vorwahl übereinstimmt. Die Telefonnummer wird ohne Vorwahl im

Anrufprotokoll für eingehende Anrufe gespeichert.

## Aktivieren des automatischen Entfernens der Ortsvorwahl

- 1 Drücken Sie die Taste **MENU**.
- 2 Wählen Sie **[ERW. EINST] > [ORTSVORWAHL]**, und bestätigen Sie anschließend mit **[OK]**.
- 3 Geben Sie die Ortsvorwahl ein, und drücken Sie zum Bestätigen **[OK]**.  
↳ Die Einstellung wird gespeichert.

## Automatisches Präfix

Mit dieser Funktion wird vor dem tatsächlichen Wählen die Nummer eines ausgehenden Anrufs überprüft und formatiert. Die Präfixnummer kann die Erkennungsnummer ersetzen, die im Menü festgelegt ist. Beispielsweise legen Sie 604 als Erkennungsnummer und 1250 als Präfix fest. Wenn Sie dann eine Nummer wie 6043338888 wählen, ändert das Telefon beim Wählen die Nummer in 12503338888.

### Hinweis

- Die Höchstlänge der Erkennungsnummer beträgt fünf Ziffern. Die Höchstlänge des automatischen Präfixes beträgt zehn Ziffern.

## Einstellen des automatischen Präfixes

- 1 Drücken Sie die Taste **MENU**.
- 2 Wählen Sie **[ERW. EINST] > [AUTO. VORWAHL]**, und bestätigen Sie anschließend mit **[OK]**.
- 3 Geben Sie die Erkennungsnummer ein, und bestätigen Sie mit **[OK]**.
- 4 Geben Sie die Präfixnummer ein, und bestätigen Sie mit **[OK]**.  
↳ Die Einstellung wird gespeichert.

## Hinweis

- Um einen Leerschritt einzugeben, halten Sie **#** gedrückt.

## Hinweis

- Wenn das Präfix eingestellt ist und die Erkennungsnummer leer bleibt, wird die Präfixnummer allen ausgehenden Anrufen hinzugefügt.

## Hinweis

- Die Funktion ist nicht verfügbar, wenn die gewählte Nummer mit **\*** und **#** beginnt.

---

## Auswählen der Wahlwiederholungsdauer

Stellen Sie sicher, dass die Wahlwiederholungszeit ordnungsgemäß eingestellt ist, bevor Sie einen zweiten Anruf entgegennehmen. Im Normalfall ist das Telefon bereits für die Wahlwiederholungsdauer eingestellt. Sie können aus drei Optionen wählen: **[KURZ]**, **[MITTEL]** und **[LANG]**. Die Anzahl der verfügbaren Optionen unterscheidet sich je nach Land. Weitere Informationen erhalten Sie von Ihrem Dienstanbieter.

---

### Einstellen der Wahlwiederholungsdauer

- 1 Drücken Sie die Taste **MENU**.
- 2 Wählen Sie **[ERW. EINST]** > **[RÜCKRUFZEIT]**, und bestätigen Sie anschließend mit **[OK]**.
- 3 Wählen Sie eine Option aus, und bestätigen Sie anschließend mit **[OK]**.  
↳ Die Einstellung wird gespeichert.

---

## Erstes Klingeln

Wenn Sie für den Anrufer-ID-Dienst bei Ihrem Dienstanbieter registriert sind, kann das Telefon das erste Klingeln unterdrücken, bis die Anrufer-ID auf dem Bildschirm angezeigt wird. Wenn das Telefon zurückgesetzt wird, kann es automatisch erkennen, ob der Anrufer-ID-Dienst registriert ist und unterdrückt wieder das erste Klingeln. Sie können diese Einstellung entsprechend Ihren Vorlieben ändern. Diese Funktion ist nur für Modelle verfügbar, die die Funktion für das erste Klingeln unterstützen.

---

### Aktivieren/Deaktivieren des ersten Klingelns

- 1 Drücken Sie die Taste **MENU**.
- 2 Wählen Sie **[ERW. EINST]** > **[1. RUFTON]**, und bestätigen Sie anschließend mit **[OK]**.
- 3 Wählen Sie **[EIN]/[AUS]**, und bestätigen Sie anschließend mit **[OK]**.  
↳ Die Einstellung wird gespeichert.

## Hinweis

- Um den Status des ersten Klingelns zurückzusetzen, öffnen Sie das Wiederherstellungsmenü.

---

## ECO-Modus

Im **ECO**-Modus wird die Übertragungsleistung des Mobilteils und der Basisstation reduziert.

- 1 Drücken Sie die Taste **MENU**.
- 2 Wählen Sie **[ERW. EINST]** > **[ECO]**, und bestätigen Sie anschließend mit **[OK]**.
- 3 Wählen Sie **[EIN]/[AUS]**, und bestätigen Sie anschließend mit **[OK]**.  
↳ Die Einstellung wird gespeichert.  
↳ **ECO** wird angezeigt.

## Hinweis

- Wenn der Modus **ECO** aktiviert ist, kann auch die Verbindungsreichweite zwischen Mobilteil und Basisstation geringer sein.

# 12 Zusätzliche Funktionen

Das Telefon bietet weitere Funktionen, mit denen Sie auch unterwegs organisiert und informiert bleiben.



## Wecker

Das Telefon verfügt über einen integrierten Wecker. Im Folgenden finden Sie Informationen zum Einstellen der Weckzeit.

### Einstellen der Weckzeit

- 1 Drücken Sie die Taste **MENU**.
- 2 Wählen Sie **[UHR & WECKER]** > **[WECKER]**, und bestätigen Sie anschließend mit **[OK]**.
- 3 Wählen Sie **[EINMALIG]** oder **[TÄGLICH]**, und bestätigen Sie anschließend mit **[OK]**.
- 4 Geben Sie eine Weckzeit ein.
- 5 Drücken Sie zur Bestätigung die Taste **[OK]**.  
↳ Die Weckzeit wird gespeichert, und auf dem Bildschirm wird  angezeigt.

#### Hinweis

- Drücken Sie  /  , um zwischen **[A.M.]** / **[P.M.]** zu wechseln.

## Deaktivieren der Weckzeit

### Wenn der Wecker klingelt

- 1 Drücken Sie eine beliebige Taste, um den Wecker auszuschalten.

## Bevor der Wecker klingelt

- 1 Drücken Sie die Taste **MENU**.
- 2 Wählen Sie **[UHR & WECKER]** > **[WECKER]**, und bestätigen Sie anschließend mit **[OK]**.
- 3 **[AUS]** wählen, und anschließend mit **[OK]** bestätigen.  
↳ Die Einstellung wird gespeichert.

## Einstellen der Weckmelodie

- 1 Drücken Sie die Taste **MENU**.
- 2 Wählen Sie **[UHR & WECKER]** > **[WECKTON]**, und bestätigen Sie anschließend mit **[OK]**.
- 3 Wählen Sie eine neue Melodie aus, und bestätigen Sie mit **[OK]**.  
↳ Die Einstellung wird gespeichert.

#### Hinweis

- Die Lautstärke des Weckers entspricht der Lautstärke des Klingeltons. Wenn der Klingelton deaktiviert ist, wird die Lautstärke des Weckers auf Stufe 1 gesetzt.

## Automatische Uhr

#### Hinweis

- Dieser Dienst ist vom Telefonnetz abhängig.

#### Hinweis

- Stellen Sie sicher, dass Sie den Anrufer-ID-Dienst aktiviert haben, bevor Sie diese Funktion nutzen.

Der Dienst synchronisiert das Datum und die Uhrzeit auf dem Telefon automatisch mit dem öffentlichen Telefonnetz. Damit das Datum synchronisiert werden kann, müssen Sie sicherstellen, dass das aktuelle Jahr eingestellt ist.

- 1 Drücken Sie die Taste **MENU**.
- 2 Wählen Sie **[UHR & WECKER] > [WECKFUNKTION]**, und bestätigen Sie anschließend mit **[OK]**.
- 3 Wählen Sie **[EIN]/[AUS]**. Drücken Sie die Taste **[OK]**.
  - ↳ Die Einstellung wird gespeichert. .

---

## Tastensperre

Sie können die Tasten sperren, um zu vermeiden, dass Sie versehentlich auf Tasten drücken.

---

### Sperren der Tastatur

- 1 Halten Sie im Standbymodus **\*** gedrückt.
  - ↳ Die Tastatur wird gesperrt.



#### Hinweis

- Wenn die Tastatur gesperrt ist, können Sie keine Anrufe tätigen. Sie können weiterhin eingehende Anrufe entgegennehmen. Die Tastatur wird entsperrt, während Sie telefonieren. Nach Beendigung des Gesprächs wird sie wieder gesperrt.

---

### Entsperren der Tastatur

- 1 Halten Sie die Taste **\*** gedrückt.
  - ↳ Die Tastatur wird entsperrt.

---

## Suchen des Mobilteils

- 1 Drücken Sie auf der Basisstation die Taste **•••••**.
  - ↳ Alle Mobilteile, die mit dieser Basisstation verbunden sind, klingeln.
- 2 Drücken Sie erneut auf der Basisstation die Taste **•••••**, um das Klingeln zu beenden.
  - ↳ Alle Mobilteile hören auf zu klingeln. Oder:



# 13 Erweiterte Einstellungen

## Registrieren der Mobilteile

Sie können zusätzliche Mobilteile an der Basisstation registrieren. Die Basisstation kann bis zu fünf Mobilteile registrieren.

### Automatische Registrierung

- 1 Legen Sie das Mobilteil auf die Basisstation.
  - ↳ Das Mobilteil erkennt die Basisstation und beginnt automatisch mit der Registrierung.
  - ↳ Die Registrierung ist in weniger als zwei Minuten abgeschlossen. Die Basisstation weist dem Mobilteil automatisch eine Mobilteilnummer zu.

### Manuelle Registrierung

Wenn die automatische Registrierung fehlschlägt, können Sie das Mobilteil manuell an der Basisstation registrieren.

- 1 Drücken Sie auf dem Mobilteil die Taste **MENU**.
- 2 Wählen Sie **[ERW. EINST] > [ANMELDEN]**, und bestätigen Sie anschließend mit **[OK]**.
- 3 Halten Sie auf der Basisstation die Taste **•••** 5 Sekunden lang gedrückt (bei Modellen mit Anrufbeantworter ertönt zur Bestätigung ein Signalton).
- 4 Geben Sie die System-PIN ein. Drücken Sie die Taste **[ZURÜCK]**, um Korrekturen vorzunehmen.
- 5 Drücken Sie die Taste **[OK]**, um die PIN zu bestätigen.
  - ↳ Die Registrierung ist in weniger als zwei Minuten abgeschlossen. Die Basisstation weist dem Mobilteil automatisch eine Mobilteilnummer zu.

#### Hinweis

- Wenn die PIN falsch ist oder innerhalb eines bestimmten Zeitraums keine Basisstation gefunden wird, wird auf dem Mobilteil eine entsprechende Benachrichtigung angezeigt. Wiederholen Sie die obige Vorgehensweise, falls die Registrierung fehlschlägt.

#### Hinweis

- Die voreingestellte PIN lautet 0000. Sie kann nicht geändert werden.

## Deregistrieren der Mobilteile

- 1 Wenn zwei Mobilteile dieselbe Basisstation nutzen, können Sie die Registrierung eines Mobilteils über ein anderes Mobilteil aufheben.
- 2 Drücken Sie die Taste **MENU**.
- 3 Wählen Sie **[ERW. EINST] > [ABMELDEN]**, und bestätigen Sie anschließend mit **[OK]**.
- 4 Geben Sie die PIN ein. Drücken Sie die Taste **[ZURÜCK]**, um Korrekturen vorzunehmen.
- 5 Wählen Sie die Mobilteilnummer aus, die deregistriert werden soll.
- 6 Drücken Sie zur Bestätigung die Taste **[OK]**.
  - ↳ Das Mobilteil wird deregistriert.

#### Tipp

- Die Mobilteilnummer wird im Standbymodus neben dem Namen des Mobilteils angezeigt.

---

## Wiederherstellen der Standardeinstellungen

Sie können die Einstellungen des Telefons auf die Standardeinstellungen zurücksetzen.

- 1 Drücken Sie die Taste **MENU**.
- 2 Wählen Sie **[ERW. EINST] > [ZURÜCKSETZEN]**, und bestätigen Sie anschließend mit **[OK]**.
  - ↳ Sie werden über die Anzeige auf dem Mobilteil aufgefordert, Ihre Auswahl zu bestätigen.
- 3 Drücken Sie zur Bestätigung die Taste **[OK]**.
  - ↳ Alle Einstellungen werden zurückgesetzt.
  - ↳ Der Willkommensbildschirm wird angezeigt.



### Tipp

- Weitere Informationen zu den Standardeinstellungen finden Sie im entsprechenden Abschnitt.

---

## Telefonnetztyp



### Hinweis

- Diese Funktion hängt vom jeweiligen Land ab und ist nur für Modelle verfügbar, die die Funktion für den Telefonnetztyp unterstützen.

- 1 Drücken Sie die Taste **MENU**.
- 2 Wählen Sie **[ERW. EINST] > [NETZART]**, und drücken Sie dann die Taste **[OK]**.
- 3 Wählen Sie einen Telefonnetztyp, und drücken Sie anschließend **[OK]**.
  - ↳ Die Einstellung wird gespeichert.

# 14 Anrufbeantworter

## Hinweis

- Nur verfügbar für XL375.

Das Telefon enthält einen Anrufbeantworter, der nicht entgegengenommene Anrufe aufzeichnet. Standardmäßig befindet sich der Anrufbeantworter im Modus **[ANTW+AUFNEHMEN]**. Sie können auch von einem entfernten Standort auf den Anrufbeantworter zugreifen und die Einstellungen über das Anrufbeantwortermenü auf dem Mobilteil ändern.

Die LED-Anzeige auf der Basisstation leuchtet auf, wenn der Anrufbeantworter eingeschaltet ist.

## Ein-/Ausschalten des Anrufbeantworters

Sie können den Anrufbeantworter über das Mobilteil oder die Basisstation ein- bzw. ausschalten.

### Über das Mobilteil

- 1 Drücken Sie die Taste **MENU**.
- 2 Wählen Sie **[ANRUFBEANTW.] > [AB EIN/AUS]**, und bestätigen Sie anschließend mit **[OK]**.
- 3 Wählen Sie **[EIN]/[AUS]**, und bestätigen Sie anschließend mit **[OK]**.  
↳ Die Einstellung wird gespeichert.

### Über die Basisstation

- 1 Drücken Sie im Standby-Modus  $\frac{\text{ON}}{\text{OFF}}$ , um den Anrufbeantworter zu (de)aktivieren.

## Hinweis

- Wenn der Anrufbeantworter eingeschaltet ist, werden Anrufe nach einer bestimmten Anzahl an Klingeltönen (basierend auf der Klingelverzögerungseinstellung) vom Anrufbeantworter übernommen.

## Einstellen der Sprache des Anrufbeantworters

### Hinweis

- Diese Funktion ist nur für Modelle verfügbar, die mehrere Sprachen unterstützen.

Die Sprache des Anrufbeantworters ist die Sprache, die für die Bandansage verwendet wird.

- 1 Drücken Sie die Taste **MENU**.
- 2 Wählen Sie **[ANRUFBEANTW.] > [EINSTELLUNGEN] > [ANSAGESPRACHE]**.
- 3 Drücken Sie zur Bestätigung die Taste **[OK]**.
- 4 Wählen Sie eine Sprache aus, und bestätigen Sie anschließend mit **[OK]**.  
↳ Die Einstellung wird gespeichert.

## Einstellen des Antwortmodus

Sie können den Anrufbeantworter so einstellen, dass die Anrufer Nachrichten hinterlassen können. Wählen Sie **[ANTW+AUFNEHMEN]**, wenn Anrufer Nachrichten hinterlassen sollen. Wählen Sie **[NUR ANTWORTEN]**, wenn Anrufer keine Nachrichten hinterlassen sollen.

- 1 Drücken Sie die Taste **MENU**.
- 2 Wählen Sie **[ANRUFBEANTW.] > [ANTWORT-MODUS]**, und bestätigen Sie anschließend mit **[OK]**.
- 3 Wählen Sie einen Antwortmodus aus, und bestätigen Sie mit **[OK]**.  
↳ Die Einstellung wird gespeichert.

## Hinweis

- Wenn der Speicher voll ist, wechselt der Anrufbeantworter automatisch in den Modus **[NUR ANTWORTEN]**.

## Bandansagen

Die Bandansage ist die Nachricht, die der Anrufer hört, wenn der Anrufbeantworter das Gespräch entgegennimmt. Der Anrufbeantworter bietet zwei werksseitig aufgenommene Bandansagen bzw. Modi: **[ANTW+AUFNEHMEN]** und **[NUR ANTWORTEN]**.

### Aufnehmen einer Bandansage

Die Höchstlänge der Bandansage, die Sie aufzeichnen können, beträgt drei Minuten. Die neu aufgezeichnete Bandansage ersetzt automatisch die alte Bandansage.

- 1 Drücken Sie die Taste **MENU**.
- 2 Wählen Sie **[ANRUFBEANTW.]** > **[ANSAGE]**, und bestätigen Sie anschließend mit **[OK]**.
- 3 Wählen Sie **[ANTW+AUFNEHMEN]** oder **[NUR ANTWORTEN]**, und bestätigen Sie anschließend mit **[OK]**.
- 4 **[AUFNAHME]** wählen, und anschließend mit **[OK]** bestätigen.
- 5 Die Aufnahme beginnt nach dem Piepton.
- 6 Drücken Sie die Taste **[OK]**, um die Aufnahme anzuhalten. Ansonsten wird die Aufnahme nach 3 Minuten beendet.  
↳ Sie können die neu aufgenommene Bandansage über das Mobilteil wiedergeben.

## Hinweis

- Um die zuvor aufgenommene Bandansage wiederherzustellen, löschen Sie die aktuelle Bandansage.

## Hinweis

- Stellen Sie sicher, dass Sie nah am Mikrofon sprechen, wenn Sie eine Bandansage aufnehmen.

### Wiedergeben der Bandansage

- 1 Drücken Sie die Taste **MENU**.
- 2 Wählen Sie **[ANRUFBEANTW.]** > **[ANSAGE]**, und bestätigen Sie anschließend mit **[OK]**.
- 3 Wählen Sie **[ANTW+AUFNEHMEN]** oder **[NUR ANTWORTEN]**, und bestätigen Sie anschließend mit **[OK]**.
- 4 **[ABSPIELEN]** wählen, und anschließend mit **[OK]** bestätigen.  
↳ Sie können die aktuelle Bandansage wiedergeben.

## Hinweis

- Sie können die Bandansage nicht mehr anhören, wenn Sie einen eingehenden Anruf annehmen.

### Löschen einer Bandansage

- 1 Drücken Sie die Taste **MENU**.
- 2 Wählen Sie **[ANRUFBEANTW.]** > **[ANSAGE]**, und bestätigen Sie anschließend mit **[OK]**.
- 3 Wählen Sie **[ANTW+AUFNEHMEN]** oder **[NUR ANTWORTEN]**, und bestätigen Sie anschließend mit **[OK]**.
- 4 Wählen Sie **[LÖSCHEN]**, und bestätigen Sie anschließend mit **[OK]**.  
↳ Sie werden über die Anzeige auf dem Mobilteil aufgefordert, Ihre Auswahl zu bestätigen.
- 5 Drücken Sie zur Bestätigung die Taste **[OK]**.
- 6 Die zuvor aufgenommene Bandansage wird wiederhergestellt.

 Hinweis

- Eine zuvor aufgenommene Bandansage kann nicht gelöscht werden.

## Eingehende Nachrichten

Jede Nachricht kann bis zu drei Minuten lang sein. Wenn Sie neue Nachrichten erhalten haben, blinkt auf dem Anrufbeantworter die Nachrichten-LED, und auf dem Mobilteil wird eine Benachrichtigung angezeigt.

 Hinweis

- Wenn Sie das Telefon abheben, während der Anrufer eine Nachricht hinterlässt, wird die Aufnahme beendet, und Sie können direkt mit dem Anrufer sprechen.

 Hinweis

- Wenn der Speicher voll ist, wechselt der Anrufbeantworter automatisch in den Modus **[NUR ANTWORTEN]**. Löschen Sie alte Nachrichten, um neue aufzeichnen zu können.

## Wiedergeben der eingehenden Nachrichten

Sie können die eingegangenen Nachrichten in der Reihenfolge wiedergeben, in der sie aufgezeichnet wurden.

### Von der Basisstation

- Zum Beenden der Wiedergabe: Drücken Sie **▶■**.
- Zum Einstellen der Lautstärke: Drücken Sie **+/-**.
- Zum Zurückspringen:
  - Wenn Sie die Nachrichten wiedergeben, drücken Sie **◀** um die Nachricht von Anfang an wiederzugeben.
  - Drücken Sie während der ersten Sekunde der aktuellen Nachricht **◀** um die vorherige Nachricht wiederzugeben.

- Zum Vorwärtsspringen: Drücken Sie die Taste **▶I**, um die nächste Nachricht wiederzugeben.
- Zum Löschen der aktuellen Nachricht: Drücken Sie die Taste **X**.

 Hinweis

- Gelöschte Nachrichten können nicht wiederhergestellt werden.

### Vom Mobilteil

- 1 Drücken Sie die Taste **MENU**.
- 2 Wählen Sie **[ANRUFBEANTW.] > [ABSPIELEN]**, und bestätigen Sie anschließend mit **[OK]**.
  - ↳ Die neuen Nachrichten werden wiedergegeben. Wenn keine neuen Nachrichten vorhanden sind, werden die alten Nachrichten wiedergegeben.
- Drücken Sie **[ZURÜCK]**, um die Wiedergabe zu beenden.
- Drücken Sie die Taste **[OK]**, um das Optionsmenü aufzurufen.
- Drücken Sie **▲ / ▼**, um die Wiedergabelautstärke zu erhöhen/verringern.

### Löschen einer eingehenden Nachricht

#### Von der Basisstation

- 1 Drücken Sie während der Wiedergabe der Nachricht **X**.
  - ↳ Die aktuelle Nachricht wird gelöscht.

#### Vom Mobilteil

- 1 Drücken Sie während der Wiedergabe der Nachricht **[OK]**, um das Optionsmenü aufzurufen.
- 2 **[LÖSCHEN]** wählen, und anschließend mit **[OK]** bestätigen.
  - ↳ Die aktuelle Nachricht wird gelöscht.

---

## Löschen aller alten eingegangenen Nachrichten

---

### Von der Basisstation

- 1 Halten Sie im Standbymodus **X** gedrückt.  
↳ Alle alten Nachrichten werden endgültig gelöscht.

---

### Vom Mobilteil

- 1 Drücken Sie auf dem Mobilteil die Taste **MENU**.
- 2 Wählen Sie **[ANRUFBEANTW.] > [ALLE LÖSCHEN]**, und bestätigen Sie anschließend mit **[OK]**.  
↳ Sie werden über die Anzeige auf dem Mobilteil aufgefordert, Ihre Auswahl zu bestätigen.
- 3 Drücken Sie zur Bestätigung die Taste **[OK]**.  
↳ Alle alten Nachrichten werden endgültig gelöscht.



#### Hinweis

- Sie können nur bereits abgerufene Nachrichten löschen. Gelöschte Nachrichten können nicht wiederhergestellt werden.

---

## Anrufüberwachung

Sie können den Anrufer hören, während er eine Nachricht hinterlässt. Drücken Sie **R**, um den Anruf anzunehmen.

---

### Von der Basisstation

Drücken Sie **+/-**, um während der Anrufüberwachung die Lautstärke anzupassen. Mit der niedrigsten Lautstärkestufe wird die Anrufüberwachung deaktiviert.

---

## Einstellen der Tonqualität der Nachricht

Sie können die Tonqualität der Nachrichten anpassen, die auf dem Anrufbeantworter gespeichert sind.

- 1 Drücken Sie die Taste **MENU**.
- 2 Wählen Sie **[ANRUFBEANTW.] > [EINSTELLUNGEN] > [NACHR. QUALITÄT]**, und bestätigen Sie anschließend mit **[OK]**.
- 3 Wählen Sie die neue Einstellung aus, und bestätigen Sie mit **[OK]**.  
↳ Die Einstellung wird gespeichert.

---

## Einstellen der Klingelverzögerung

Sie können festlegen, wie oft das Telefon klingeln soll, bevor der Anrufbeantworter den Anruf entgegennimmt.

- 1 Drücken Sie die Taste **MENU**.
- 2 Wählen Sie **[ANRUFBEANTW.] > [EINSTELLUNGEN] > [KLINGELANZAHL]**, und bestätigen Sie anschließend mit **[OK]**.
- 3 Wählen Sie eine neue Einstellung aus, und bestätigen Sie mit **[OK]**.  
↳ Die Einstellung wird gespeichert.



#### Hinweis

- Um diese Funktion nutzen zu können, müssen Sie sicherstellen, dass der Anrufbeantworter aktiviert ist.



#### Tipp

- Wenn Sie von einem entfernten Standort auf den Anrufbeantworter zugreifen, sollten Sie für die Klingelverzögerung den Modus **[GEBÜHRENSPARER]** auswählen. Dies ist eine kosteneffektive Möglichkeit zum Verwalten Ihrer Nachrichten. Wenn neue Nachrichten vorhanden sind, nimmt der Anrufbeantworter den Anruf nach drei Klingeltönen an. Wenn keine Nachrichten gespeichert sind, nimmt er ihn nach fünf Klingeltönen an.

## Zugriff von einem entfernten Standort

Sie können den Anrufbeantworter auch bedienen, wenn Sie nicht zu Hause sind. Rufen Sie einfach über ein Tontelefon Ihr Telefon an, und geben Sie den vierstelligen PIN-Code ein.

### Hinweis

- Die PIN für den Zugriff von einem entfernten Standort entspricht der System-PIN. Die voreingestellte PIN lautet 0000.

## Ändern des PIN-Codes

- Drücken Sie die Taste **MENU**.
- Wählen Sie **[ANRUFBEANTW.]** > **[EINSTELLUNGEN]** > **[FERNABFRAGE]** > **[PIN ÄNDERN]**, und bestätigen Sie anschließend mit **[OK]**.
- Geben Sie die alte PIN ein, und bestätigen Sie mit **[OK]**.
- Geben Sie die neue PIN ein, und bestätigen Sie mit **[OK]**.
- Geben Sie die neue PIN erneut ein, und bestätigen Sie mit **[OK]**.  
↳ Die Einstellung wird gespeichert.

## Aktivieren/Deaktivieren des Zugriffs von einem entfernten Standort

Sie können den Zugriff von einem entfernten Standort auf den Anrufbeantworter zulassen oder sperren.

- Drücken Sie die Taste **MENU**.
- Wählen Sie **[ANRUFBEANTW.]** > **[EINSTELLUNGEN]** > **[FERNABFRAGE]**, und bestätigen Sie anschließend mit **[OK]**.
- Wählen Sie eine neue Einstellung aus, und bestätigen Sie mit **[OK]**.  
↳ Die Einstellung wird gespeichert.

## Zugreifen von einem entfernten Standort auf den Anrufbeantworter

- Rufen Sie Ihr Telefon über ein Tontelefon an.
- Wenn Sie die Bandansage hören, drücken Sie **#**.
- Geben Sie Ihren PIN-Code ein.  
↳ Jetzt haben Sie Zugriff auf Ihren Anrufbeantworter und können neue Nachrichten abrufen.

### Hinweis

- Sie haben zwei Versuche, den korrekten PIN-Code einzugeben, bevor Ihr Telefon die Verbindung beendet.

- Drücken Sie auf eine Taste, um eine Funktion auszuführen. Eine Liste der verfügbaren Funktionen finden Sie in der folgenden Tabelle für den Zugriff von einem entfernten Standort.

### Hinweis

- Wenn keine Nachricht vorhanden ist, beendet das Telefon die Verbindung automatisch, wenn Sie 8 Sekunden lang keine Taste drücken.

## Befehle für den Zugriff von einem entfernten Standort

Taste	Funktion
1	Wiederholen der aktuellen Nachricht oder Wiedergeben der vorherigen Nachricht
2	Wiedergeben von Nachrichten
3	Springen zur nächsten Nachricht
6	Löschen der aktuellen Nachricht
7	Aktivieren des Anrufbeantworters (nicht verfügbar während der Wiedergabe einer Nachricht)
8	Wiedergeben einer Nachricht beenden
9	Deaktivieren des Anrufbeantworters (nicht verfügbar während der Wiedergabe einer Nachricht)

# 15 Standardeinstellungen

Sprache	Landesabhängig
Mobilteilname	PHILIPS
Datum*	01/01/10
Datumsformat*	Landesabhängig
Zeit*	Landesabhängig
Zeitformat*	Landesabhängig
Wecker	Aus
Telefonbuch	Unverändert
Automatische Beendigung	Ein
Wahlwiederholungsdauer*	Landesabhängig
Erstes Klingeln*	Landesabhängig
Konferenz	Aus
Wählmodus*	Ton
Automatisches Präfix	Leer
Klingelmelodie des Mobilteils*	Landesabhängig
Lautstärke des Empfängers	Lautstärke 3
Klingellautstärke des Mobilteils	Stufe 3
Tastenpiepton des Mobilteils	Ein
Anrufprotokoll für eingehende Anrufe	Leer
Wahlwiederholungsliste	Leer

Anrufbeantworter	
Status des Anrufbeantworters	Ein
Modus des Anrufbeantworters	[ANTW+AUFNEHMEN]
Anrufprüfung der Basisstation	Ein
Gespeicherte Bandansage	Werkseitig aufgenommene Bandansage
Speicher für eingehende Nachricht	Leer
Zugriff von einem entfernten Standort	Aus
PIN-Code	0000
Sprache der Voicemail	Landesabhängig
Klingelverzögerung	5 x Klingeln
Lautstärke des Lautsprechers	Stufe 3



## Hinweis

- \* Landesabhängige Funktionen



# 16 Technische Daten

## Display

- Gelbe LCD-Hintergrundbeleuchtung

## Allgemeine Telefonfunktionen

- Dualmodus für Namen- und Nummernidentifizierung
- Konferenzschaltungen und Sprachnachrichten
- Intercom
- Maximale Gesprächszeit: 14 Stunden

## Telefonbuch, Wahlwiederholungsliste und Anrufprotokoll

- Telefonbuch mit 100 Einträgen
- Wahlwiederholungsliste mit 5 Einträgen
- Anrufprotokoll mit 20 Einträgen

## Batterie

- CORUN: Ni-MH AAA 1,2 V, 650 mAh

## Adapter

### Basis- und Ladestation

- Salom, SSW-1920EU-2, Eingangsleistung: 100 – 240 V, 50/60 Hz, 0,2 A; Ausgangsleistung: 6 V, 500 mA
- Salom, SSW-1920UK-2, Eingangsleistung: 100 – 240 V, 50/60 Hz, 0,2 A; Ausgangsleistung: 6 V, 500 mA
- ESL, IA5060B Eingangsleistung: 100 – 240 V, 50/60 Hz, 0,2 A, Ausgangsleistung: 6 V 500 mA
- ESL, IA5060G Eingangsleistung: 100 – 240 V, 50/60 Hz, 0,2 A, Ausgangsleistung: 6 V 500 mA

## Stromverbrauch

- Stromverbrauch im Standby-Modus: ca. 0,60 W (XL370); 0,65 W (XL375)

## Gewicht und Abmessungen (XL370)

- Mobilteil: 135 Gramm
- 56,2 × 173,5 × 31,8 mm (B × H × T)
- Basisstation: 104 Gramm
- 114,9 × 88,1 × 83,1 mm (B × H × T)

- Ladegerät: 60 Gramm
- 91,1 × 81,5 × 83,1 mm (B × H × T)

## Gewicht und Abmessungen (XL375)

- Mobilteil: 135 Gramm
- 56,2 × 173,5 × 31,8 mm (B × H × T)
- Basisstation: 127,5 Gramm
- 128,4 × 88,1 × 83,1 mm (B × H × T)
- Ladegerät: 60 Gramm
- 91,1 × 81,5 × 83,1 mm (B × H × T)

## Temperaturbereich

- Betrieb: 0 bis 35 °C
- Lagerung: -25 bis 45 °C

## Relative Luftfeuchtigkeit

- Betrieb: Bis zu 95 % bei 40 °C
- Lagerung: Bis zu 95 % bei 40 °C

# 17 Häufig gestellte Fragen (FAQ)

## Auf dem Display werden keine Balken für die Signalstärke angezeigt.

- Das Mobilteil befindet sich außerhalb des Empfangsbereichs. Verwenden Sie es näher an der Basisstation.
- Wenn auf dem Mobilteil **[ABGEMELDET!]** angezeigt wird, müssen Sie es registrieren.



### Tipp

- Weitere Informationen erhalten Sie im Bereich "Erweiterte Einstellungen" unter "Registrieren der Mobilteile".

## Wie soll ich vorgehen, wenn ich keine zusätzlichen Mobilteile an der Basisstation registrieren kann?

Der Speicher der Basisstation ist voll. Deregistrieren Sie ungenutzte Mobilteile, und versuchen Sie es erneut.

### Kein Wählton

- Prüfen Sie die Telefonanschlüsse.
- Das Mobilteil befindet sich außerhalb des Empfangsbereichs. Verwenden Sie es näher an der Basisstation.

### Kein Docking-Ton

- Das Mobilteil wurde nicht richtig auf die Basis- bzw. Ladestation gesetzt.
- Der Docking-Ton wurde deaktiviert.
- Die Ladekontakte sind verschmutzt. Trennen Sie die Stromzufuhr, und reinigen Sie die Kontakte anschließend mit einem feuchten Tuch.

## Ich kann die Einstellungen meiner Voicemail nicht ändern. Wie gehe ich vor?

Der Voicemail-Dienst wird von Ihrem Dienstanbieter verwaltet, nicht vom Telefon selbst. Wenden Sie sich an den Dienstanbieter, um die Einstellungen zu ändern.

## Das Mobilteil in dem Ladegerät lädt nicht auf.

- Vergewissern Sie sich, dass die Akkus korrekt eingesetzt wurden.
- Stellen Sie sicher, dass das Mobilteil ordnungsgemäß auf der Basisstation

aufliegt. Das Akkusymbol ist während des Ladevorgangs animiert.

- Die Akkus sind defekt. Erwerben Sie bei Ihrem Händler neue Akkus.

### Kein Display

- Stellen Sie sicher, dass die Akkus aufgeladen sind.
- Stellen Sie sicher, dass die Strom- und Telefonverbindungen aktiv sind.

### Schlechter Ton (Knistern, Echo usw.)

- Das Mobilteil befindet sich beinahe außerhalb des Empfangsbereichs. Verwenden Sie es näher an der Basisstation.
- Das Telefon empfängt Interferenzen von nahestehenden elektrischen Geräten. Entfernen Sie die Basisstation aus diesem Bereich.
- Das Telefon befindet sich zwischen dicken Wänden. Entfernen Sie die Basisstation aus diesem Bereich.



### Das Mobilteil klingelt nicht.

Stellen Sie sicher, dass der Klingelton des Mobilteils aktiviert ist.

### Die Anrufer-ID wird nicht angezeigt.

- Der Dienst ist nicht aktiviert. Wenden Sie sich an Ihren Dienstanbieter.
- Die Daten des Anrufenden werden unterdrückt oder sind nicht verfügbar.

## Warum wird auf dem Display des Telefons [WARTEN.] angezeigt?

Das Telefon ruft den Speicher des Telefonbuchs und des Anrufprotokolls ab. Diese Informationen werden in der Basisstation gespeichert. Nach einigen Sekunden ruft das Mobilteil die Daten von der Basisstation ab. Wenn Sie  /  drücken, wird das Telefonbuch/Anrufprotokoll auf dem Mobilteil angezeigt.

## Während eines Anrufs wird die Verbindung zwischen Mobilteil und Basisstation unterbrochen oder der Ton ist verzerrt.

Überprüfen Sie, ob der ECO-Modus aktiviert ist. Deaktivieren Sie ihn, um die Reichweite des Mobilteils zu erhöhen. Nun sind die Anrufbedingungen optimal.



### Hinweis

- Wenn die oben genannten Lösungen das Problem nicht beheben, trennen Sie das Mobilteil und die Basisstation vom Strom. Schließen Sie das Telefon nach einer Minute wieder an, und versuchen Sie es erneut.

**ANNEX 1**

	<b>ANNEX 1</b>
English	Hereby, Philips Consumer Lifestyle, BU P&A, declares that this equipment is in compliance with the essential requirements and other relevant provisions of Directive 1999/5/EC.
Finnish	Philips Consumer Lifestyle, BU P&A vakuuttaa täten että tämä laite on direktiivin 1999/5/EY oleellisten vaatimusten ja sitä koskevien direktiivin muiden ehtojen mukainen.
Dutch	Hierbij verklaart, Philips Consumer Lifestyle, BU P&A dat het toestel in overeenstemming is met de essentiële eisen en de andere relevante bepalingen van richtlijn 1999/5/EG.
French	Par la présente, Philips Consumer Lifestyle, BU P&A, déclare que cet appareil est conforme aux exigences essentielles et aux autres dispositions pertinentes de la directive 1999/5/CE.
Swedish	Härmed intygar, Philips Consumer Lifestyle, BU P&A, att denna utrustning står i överensstämmelse med de väsentliga egenskapskrav och övriga relevanta bestämmelser som framgår av direktiv 1999/5/EG.
Danish	Undertegnede Philips Consumer Lifestyle, BU P&A erklærer herved, at følgende udstyr overholder de væsentlige krav og øvrige relevante krav i direktiv 1999/5/EF.
German	Hiermit erklärt Philips Consumer Lifestyle, BU P&A die Übereinstimmung des Produkts mit den grundlegenden Anforderungen und den anderen relevanten Festlegungen der Richtlinie 1999/5/EG.
Greek	ΜΕ ΤΗΝ ΠΑΡΟΥΣΑ η Philips Consumer Lifestyle, BU P&A ΔΗΛΩΝΕΙ ΟΤΙ ΑΥΤΟΣ Ο ΕΞΟΠΛΙΣΜΟΣ ΣΥΜΜΟΡΦΩΝΕΤΑΙ ΠΡΟΣ ΤΙΣ ΟΥΣΙΩΔΕΙΣ ΑΠΑΙΤΗΣΕΙΣ ΚΑΙ ΤΙΣ ΛΟΙΠΕΣ ΣΧΕΤΙΚΕΣ ΔΙΑΤΑΞΕΙΣ ΤΗΣ ΟΔΗΓΙΑΣ 1999/5/ΕΚ.
Italian	Con la presente Philips Consumer Lifestyle, BU P&A dichiara che questo apparecchio è conforme ai requisiti essenziali ed alle altre disposizioni pertinenti stabilite dalla direttiva 1999/5/CE.
Spanish	Por medio de la presente, Philips Consumer Lifestyle, BU P&A, declara que el equipo cumple con los requisitos esenciales y cualesquiera otras disposiciones aplicables o exigibles de la Directiva 1999/5/CE.
Portuguese	Philips Consumer Lifestyle, BU P&A, declara que este equipamento está conforme com os requisitos essenciais e outras disposições da Directiva 1999/5/CE.
	<b>Property of Philips Consumer Lifestyle</b>



**CE 0168**



© 2009 Koninklijke Philips Electronics N.V.

All rights reserved.

Printed in China

IFU\_XL370-375\_38\_DE\_V1.0