

# Panasonic®

## Istruzioni per l'uso Lettore Blu-ray Disc™

Modello N. **DP-UB9004**



**ULTRAHD™**  
*Blu-ray*



### **Aggiornamento del firmware**

Panasonic migliora costantemente il firmware dell'unità per garantire ai propri clienti le tecnologie più recenti.

Panasonic consiglia di aggiornare il firmware appena si riceve la notifica.

Per maggiori dettagli consultare "Aggiornamento del firmware" (⇒ 19) o <http://panasonic.jp/support/global/cs/> (Questo sito è solo in inglese.)

La ringraziamo per l'acquisto di questo prodotto.

Leggere attentamente queste istruzioni prima di utilizzare il presente prodotto, e conservare questo manuale per usi futuri.

# Precauzioni

## ATTENZIONE

### Unità

Per ridurre il rischio d'incendio, folgorazioni o danni all'unità,

- Non esporre questa unità alla pioggia, umidità, gocciolamenti o spruzzi.
- Non posare oggetti contenenti liquidi, come un vaso di fiori, su questa unità.
- Utilizzare gli accessori consigliati.
- Non rimuovere le coperture.
- Non riparare quest'unità da soli. Per qualsiasi riparazione rivolgersi a un tecnico qualificato.
- Non introdurre oggetti metallici all'interno di questa unità.
- Non appoggiare oggetti pesanti su questa unità.

### Cavo di alimentazione CA

Per ridurre il rischio d'incendio, folgorazioni o danni all'unità,

- Accertarsi che la tensione di alimentazione corrisponda a quella indicata su questa unità.
- Inserire fino in fondo la spina del cavo di alimentazione nella presa.
- Non tirare, piegare, o appoggiare oggetti pesanti sul cavo di alimentazione.
- Non maneggiare la spina con le mani bagnate.
- Tenere la spina del cavo di alimentazione tra le dita quando la si scollega.
- Non utilizzare una spina o una presa di rete danneggiate.

La presa di rete è il dispositivo per scollegare.

Installare l'unità in modo che la presa di rete possa essere scollegata immediatamente dalla presa di corrente.

### Piccolo oggetto

Tenere le batterie fuori della portata dei bambini, per evitare che le possano ingerire.

## AVVERTENZA

### Unità

- Questa unità utilizza un laser. L'uso di apparecchi di controllo o di regolazione, o procedure di utilizzazione diverse da quelle indicate in questo manuale di istruzioni, possono causare l'esposizione a radiazioni pericolose.
- Non mettere sull'unità sorgenti di fiamme nude, come candele accese.
- Durante l'uso, questa unità potrebbe essere soggetta all'interferenza radio causata dal cellulare. Se si dovesse verificare tale interferenza, aumentare la distanza tra questa unità e il cellulare.
- Questa unità è progettata per l'uso nei paesi con clima mite.
- È possibile che alcune parti di questa unità si scaldino durante l'uso. Prima di spostare o di pulire questa unità, scollegare il cavo di alimentazione CA e attendere almeno 3 minuti.

### Collocazione

Collocare questa unità su una superficie piana.

Per ridurre il rischio d'incendio, folgorazioni o danni all'unità,

- Per mantenere una buona ventilazione, non installare o sistemare questa unità in uno scaffale dei libri, armadietto incorporato od altro spazio ristretto.
- Non ostruire le aperture di ventilazione di questa unità con giornali, tovaglie, tende ed altri oggetti simili.
- Non posizionare l'unità su amplificatori o apparecchi che potrebbero riscaldarsi. Il calore può danneggiare l'unità.
- Non esporre questa unità alla luce diretta del sole, a temperature elevate, a eccessiva umidità e a forti vibrazioni.

### Batterie

L'uso scorretto delle batterie può causare perdite di elettrolito e causare incendi.

- Se la batteria viene sostituita in modo non corretto esiste il rischio che esploda. Sostituirla esclusivamente con una del tipo consigliato dal produttore.
- Quando si smaltiscono le batterie, contattare le autorità locali o il rivenditore e chiedere informazioni sul metodo corretto di smaltimento.
- Non utilizzare batterie nuove e vecchie o batterie di tipi diversi insieme.
- Non riscaldare o esporre a fiamme le batterie.
- Non lasciare la batteria/le batterie per lungo tempo all'interno dell'auto, esposte alla luce solare diretta e con le porte e i finestrini chiusi.
- Non aprire o mettere in corto le batterie.
- Non ricaricare batterie alcaline o al manganese.
- Non usare batterie la cui guaina non è intatta.

Rimuovere le batterie se si prevede di non utilizzare il telecomando per lungo tempo. Conservarle in un luogo fresco ed asciutto.

## Restrizioni all'utilizzo di contenuti copiati senza autorizzazione

Questa unità adotta la seguente tecnologia per la protezione del copyright.

### Avviso Cinavia

Questo prodotto utilizza la tecnologia Cinavia per limitare l'uso di copie non autorizzate di video e film in commercio e relative colonne sonore. Quando si identifica un uso vietato di una copia non autorizzata, un messaggio appare e la riproduzione o masterizzazione si interrompe.

Per ulteriori informazioni sulla tecnologia Cinavia consultare il Centro informazioni consumatori Cinavia online, all'indirizzo <http://www.cinavia.com>. Per richiedere ulteriori informazioni su Cinavia per posta, inviare una cartolina con il proprio indirizzo a: Cinavia Consumer Information Center, P.O. Box 86851, San Diego, CA, 92138, USA.

## Per lo smaltimento o trasferimento di questa unità

Questa unità può mantenere le informazioni delle impostazioni dell'utente. In caso di smaltimento o trasferimento di questa unità, è consigliabile seguire la procedura per ripristinare tutte le impostazioni di fabbrica cancellando le impostazioni dell'utente. (⇒ 37, "Per ripristinare tutte le impostazioni predefinite di fabbrica.")

- Nella memoria di questa unità può essere registrata la storia delle operazioni.

### Smaltimento di vecchie apparecchiature e batterie usate

#### Solo per Unione Europea e Nazioni con sistemi di raccolta e smaltimento



Questi simboli sui prodotti, sull'imballaggio e/o sulle documentazioni o manuali accompagnanti i prodotti indicano che i prodotti elettrici, elettronici e le batterie usate non devono essere buttati nei rifiuti domestici generici.

Per un trattamento adeguato, recupero e riciclaggio di vecchi prodotti e batterie usate vi invitiamo a portarli negli appositi punti di raccolta secondo la legislazione vigente nel vostro paese. Con uno smaltimento corretto, contribuirete a salvare importanti risorse e ad evitare i potenziali effetti negativi sulla salute umana e sull'ambiente. Per ulteriori informazioni su raccolta e riciclaggio, vi invitiamo a contattare il vostro comune. Lo smaltimento non corretto di questi rifiuti potrebbe comportare sanzioni in accordo con la legislazione nazionale.



#### (Note per il simbolo batterie (simbolo sotto)):

Questo simbolo può essere usato in combinazione con un simbolo chimico. In questo caso è conforme ai requisiti indicati dalla Direttiva per il prodotto chimico in questione.

## Connessione LAN Wireless

I limiti seguenti riguardano l'utilizzo di questa unità. È necessario conoscere tali limiti prima di utilizzare questa unità.

Panasonic non è in alcun modo responsabile per eventuali danni che possano derivare dal mancato rispetto di questi limiti, o delle condizioni di utilizzo o mancato utilizzo di questa unità.

- I dati trasmessi e ricevuti attraverso onde radio possono essere intercettati e monitorati.
- Questa unità contiene dei componenti elettronici delicati. Utilizzare questa unità per gli usi per cui è stata progettata e seguire le istruzioni seguenti:

- Non esporre questa unità ad alte temperature o alla luce solare diretta.
- Non piegare, o non far subire forti urti a questa unità.
- Tenere questa unità al riparo dall'umidità.
- Non smontare o alterare questa unità in alcun modo.

### Dichiarazione di conformità (DoC)

Con il presente atto, "Panasonic Corporation" dichiara che questo prodotto è conforme ai requisiti base e altre disposizioni applicabili della direttiva 2014/53/UE.

I clienti possono scaricare una copia della DoC originale per i nostri prodotti RE dal nostro server DoC:

<http://www.ptc.panasonic.eu>

Contatto del Rappresentante Autorizzato:

Panasonic Marketing Europe GmbH, Panasonic Testing Centre, Winsbergring 15, 22525 Hamburg, Germania

La banda 5,15 - 5,35 GHz è limitata al funzionamento in ambienti interni sono nei seguenti paesi.

AT	BE	BG	CZ	DK	EE	FR	DE	IS	IE	IT
EL	ES	CY	LV	LI	LT	LU	HU	MT	NL	NO
PL	PT	RO	SI	SK	TR	FI	SE	CH	UK	HR

Tipo di wireless	Banda di frequenza	Potenza massima (dBm e.i.r.p.)
WLAN	2412-2472 MHz	20 dBm
	5180-5320 MHz	23 dBm
	5500-5700 MHz	23 dBm

# Indice

Precauzioni . . . . .	2
-----------------------	---

## Per cominciare

Accessori . . . . .	5
Cura dell'unità e del supporto . . . . .	5
Supporti riproducibili . . . . .	6
Guida di riferimento e controllo . . . . .	8
Connessione ad un televisore . . . . .	10
Collegamento ad un amplificatore/ ricevitore . . . . .	11
Collegamento alla rete . . . . .	17
Impostazioni . . . . .	18

## Riproduzione

Menu HOME . . . . .	20
Riproduzione . . . . .	20
Funzione Rete domestica . . . . .	23
Utilizzo dei servizi in rete . . . . .	25
VIERA Link . . . . .	26
Menu Opzioni . . . . .	27

## Dati di riferimento

Menu Setup . . . . .	30
Guida alla risoluzione dei problemi . . . . .	37
Dati tecnici . . . . .	43
Licenze . . . . .	46

## Comandi vocali

Per maggiori dettagli consultare

<http://panasonic.jp/support/global/cs/>



### Come utilizzare il disco Ultra HD Blu-ray dotato di High Dynamic Range (HDR)

Se si osserva un messaggio relativo a un problema di compatibilità con High Dynamic Range (HDR) durante la riproduzione di un disco Ultra HD Blu-ray, controllare le impostazioni TV come segue.

Esempio di messaggio:

"This player is not connected to a High Dynamic Range (HDR) compatible TV."

- 1) Quando si utilizza un televisore Panasonic compatibile con 4K/High Dynamic Range (HDR) del 2015 o più recente, abilitare l'impostazione HDR del televisore. (È possibile che questa impostazione non sia disponibile sul televisore. Per ulteriori informazioni, fare riferimento alle istruzioni per l'uso del televisore.)
- 2) Se non utilizzate un televisore Panasonic, ma un altro televisore 4K compatibile con l'High Dynamic Range (HDR), siete pregati di fare riferimento al manuale operativo della TV.
- 3) Se utilizzate un disco High Dynamic Range (HDR) su un televisore non HDR, il disco può essere riprodotto (in qualità non HDR) anche se viene visualizzato un messaggio di avvertimento.

### ADATVÉDELMI POLITIKA (kivonat)

Amint Ön csatlakozik a készülékével az internethez, a Panasonic Corporation (székhely: Kadoma, 1006 Oaza Kadoma, Osaka 571-8501, Japán) olyan személyes adatokat gyűjt automatikusan az Ön készülékéről, mint az IP cím és/vagy a készülékazonosító. Ezt annak érdekében tesszük, hogy védjük az ügyfeleinket és a Szolgáltatásunk integritását, valamint a Panasonic jogait és tulajdonát.

Ezen adatkezeléssel összefüggésben Önt megilleti a hozzáféréshez, a kijavításhoz, és a tiltakozáshoz való jog, továbbá bizonyos körülmények esetén a törléshez, az adatkezelés korlátozásához és az adathordozhatósághoz való jog, valamint, hogy kifogással éljen az adatkezelés más formáival szemben. Amennyiben érvényesíteni kívánja valamely említett jogát és/vagy ezzel kapcsolatban többet szeretne megtudni személyes adatainak kezeléséről, kérjük, tanulmányozza az adatvédelmi szabályzatunk teljes szövegét, amelyet az eszköze támogatási oldalán, a

<http://av.jpn.support.panasonic.com/support/global/cs/bd/privacy/> címen érhet el, vagy vegye fel a kapcsolatot velünk az eszköze dobozában fellelhető Péaneurópai Jótállásban található ügyfél kommunikációs/támogatási számunkon vagy címünkön keresztül annak érdekében, hogy elküldhessük Önnek az adatvédelmi szabályzatunk teljes szövegét.

## Accessori

Controllare gli accessori forniti in dotazione prima di utilizzare questa unità.

- 1 **Telecomando**  
(N2QAYYA000172)
- 2 **Batterie per il telecomando**
- 1 **Cavo di alimentazione CA**



- Codici prodotto forniti in queste istruzioni per l'uso sono aggiornati a Agosto 2018. Possono essere soggetti a modifiche.
- Non utilizzare il cavo di alimentazione CA con altri apparecchi.

### ■ Uso del comando a distanza

Inserire le batterie in modo che i poli (+ e -) coincidano con quelli indicati sul telecomando.

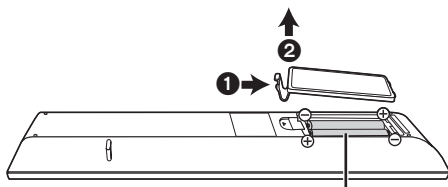

**R03/LR03, AAA**

(Batterie alcaline o al manganese)

Puntarlo verso il sensore del segnale del telecomando di quest'unità. (⇒ 9)

## Cura dell'unità e del supporto

### ■ Pulire questa unità con un panno morbido ed asciutto

- Non utilizzare alcol, diluente o benzina per pulire il dispositivo.
- Prima di utilizzare panni trattati chimicamente, leggere attentamente le istruzioni fornite con il panno stesso.

### ■ Le lenti di questa unità

Utilizzare il dispositivo di pulizia della lente (non in dotazione) per pulire la lente dell'unità.

### ■ Pulire i dischi

**SÌ**

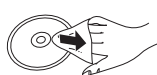

**NO**









Pulire con un panno inumidito, quindi asciugare con un panno ben strizzato.

### ■ Precauzioni quando si maneggiano i dischi

- Prendere i dischi per i bordi per evitare di strisciarli di lasciare impronte digitali sulla loro superficie.
- Non incollare etichette o adesivi sui dischi.
- Non usare spray per la pulizia di dischi, benzina, diluenti, fluidi antistatici o solventi di altro tipo.
- Non utilizzare i seguenti dischi:
  - Dischi con adesivo derivante da adesivi o etichette staccate (dischi a noleggino, eccetera).
  - Dischi rovinati o spezzati.
  - Dischi con forme irregolari, come ad esempio a forma di cuore.

## Supporti riproducibili

Dispositivo	Marcature sui supporti	Tipi di dispositivo	Formato contenuti
<b>BD</b>		Ultra HD Blu-ray*1*2	Video
		BD-Video	Video
		BD-RE BD-RE DL	Video, JPEG, MPO
		BD-R BD-R DL	Video, MKV, JPEG, MPO
<b>DVD</b>		DVD-Video	Video
		DVD-R	Video, AVCHD, MKV, JPEG, MPO, AAC, AIFF, ALAC, DSD (DFF, DSF), FLAC, MP3, WAV, WMA
		DVD-R DL	
		DVD-RW	Video, AVCHD
	—	+R/+RW/+R DL	
<b>CD</b>		CD musicale	Musica [CD-DA]
	—	CD-R CD-RW	MKV, JPEG, MPO, AAC, AIFF, ALAC, FLAC, MP3, Musica [CD-DA], WAV, WMA
<b>USB</b>	—	Dispositivo USB (fino a 4 TB)	AVCHD, AVCHD 3D, MKV, MP4, MPEG2, JPEG, MPO, AAC, AIFF, ALAC, DSD (DFF, DSF), FLAC, MP3, WAV, WMA

● Vedere a pagina 7 e 43 per ulteriori informazioni sui tipi di contenuti che possono essere riprodotti.

\*1 Vedere "Utilizzo di Ultra HD Blu-ray" (⇒ 22)

\*2 Se non diversamente indicato, in queste istruzioni per l'uso, i contenuti BD-Video includono contenuti Ultra HD Blu-ray.

## ■ Dischi che non possono essere riprodotti

Qualsiasi altro disco non specificamente supportato o descritto in precedenza.

- DVD-RAM
- Super Audio CD
- Foto CD
- DVD-Audio
- Video CD e Super Video CD
- HD DVD

## ■ Informazioni sulla gestione delle regioni

L'unità può riprodurre dischi BD-Video/DVD-Video con i seguenti codici regione, tra cui "ALL":

Esempio: BD-Video DVD-Video



## ■ Finalizzazione

I DVD-R/RW/R DL, +R/+RW/+R DL e i CD-R/RW registrati utilizzando un registratore devono essere finalizzati sul registratore per poter essere riprodotti su questa unità. Consultare le istruzioni del registratore.

## ■ BD-Video

Questa unità supporta l'audio ad alto bit rate (Dolby® Digital Plus, Dolby® TrueHD, DTS-HD® High Resolution Audio e DTS-HD® Master Audio) adottato nei BD-Video.

## ■ 3D

È possibile riprodurre dei video 3D e delle immagini fisse 3D quando questa unità è collegata a un televisore compatibile con il 3D mediante un cavo HDMI ad alta velocità.

## ■ CD musicale

Funzionamento e qualità del suono di CD che non siano conformi alle specifiche CD-DA (CD con copy control, ecc.) non possono essere garantiti.

## ■ Dispositivo USB

- Collegare un dispositivo USB mentre è visualizzata la schermata HOME.
- Non è garantito che questa unità possa essere collegata a tutti i dispositivi USB.
- Questa unità non supporta la messa in carica dei dispositivi USB.
- Sono supportati i file system FAT12, FAT16, FAT32 e NTFS.
- La porta USB sulla parte anteriore dell'unità supporta USB 2.0 High Speed e la porta USB sul retro dell'unità supporta USB 3.0 Super-Speed.
- La porta USB sul retro dell'unità supporta un hard disk formattato in formato FAT32 e NTFS. Se l'hard disk non viene riconosciuto, potrebbe non ricevere alimentazione elettrica. Alimentarlo da una fonte esterna.
- Non è possibile utilizzare due dispositivi USB contemporaneamente. (⇒ 38)
- Per la riproduzione di video 4K memorizzati su un dispositivo USB, usare la porta USB 3.0 sul retro dell'unità e un dispositivo USB conforme a USB 3.0.

## ■ BD-RE, BD-R

L'unità potrebbe non riprodurre correttamente l'audio di un video registrato su un disco in più lingue con un masterizzatore Blu-ray.



- Potrebbe non essere possibile riprodurre i supporti di cui sopra in alcuni casi a causa del tipo di supporto stesso, delle condizioni della registrazione, del metodo di registrazione e del modo in cui i file sono stati creati.
- I produttori dei dischi possono verificare in che modo vengono riprodotti i dischi. Potrebbe quindi non essere sempre possibile controllare la riproduzione come descritto in queste istruzioni. Leggere le istruzioni con attenzione.

# Guida di riferimento e controllo

## ■ Telecomando

Quando altri dispositivi Panasonic rispondono al telecomando in dotazione, cambiare il codice del telecomando. (⇒ 36)

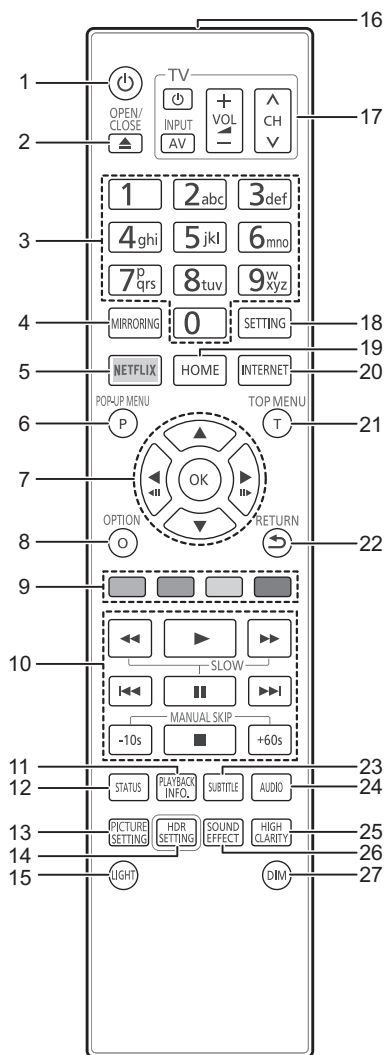

- 1 Spegner e riaccendere il dispositivo
- 2 Aprire o chiudere il vassoio del disco (⇒ 9)
- 3 Selezionare i numeri dei titoli, ecc./Inserire i numeri o le lettere
- 4 Visualizza la schermata Mirroring (⇒ 23)
- 5 Visualizza la schermata NETFLIX (⇒ 25)
- 6 Visualizzazione del menu Pop-up (⇒ 21)
- 7 [▲, ▼, ◀, ▶]: Sposta l'evidenziazione per la selezione  
[OK]: Conferma la selezione  
(◀|||)(|||▶): Fotogramma per fotogramma (⇒ 21)
- 8 Visualizza il menu Opzioni (⇒ 27)
- 9 Tasti colorati (rosso, verde, giallo, blu)  
Sono utilizzati per vari scopi, a seconda della schermata.
- 10 Tasti di base per il controllo della riproduzione (⇒ 20)
- 11 Visualizza "Finestra Info. Riproduzione" (⇒ 21)
- 12 Mostra i messaggi di stato (⇒ 21)
- 13 Visualizza "Impostazioni Immagine" (⇒ 28)
- 14 Visualizza "Impostazione HDR" (⇒ 21)
- 15 Accende i pulsanti del telecomando
- 16 Trasmette il segnale del telecomando
- 17 Pulsanti per il funzionamento del televisore  
È possibile controllare un televisore Panasonic tramite il telecomando di questa unità. Su determinati televisori è possibile che alcuni pulsanti non funzionino.
- 18 Visualizza il menu Setup (⇒ 30)
- 19 Mostra il menu HOME (⇒ 20)
- 20 Mostra la schermata principale del Servizio Rete (⇒ 25)
- 21 Visualizza Top menu (⇒ 21)
- 22 Ritorno alla schermata precedente
- 23 Visualizza "Sottotitoli"/"Impostazioni sottotitoli" (⇒ 27)
- 24 Cambia traccia audio (⇒ 21)
- 25 Modifica l'impostazione "Audio ad Elevata Nitidezza" (⇒ 29)
- 26 Modifica l'impostazione "Effetti Sonori" (⇒ 29)
- 27 Regola la luminosità del display dell'unità (⇒ 36)



## ■ Fronte

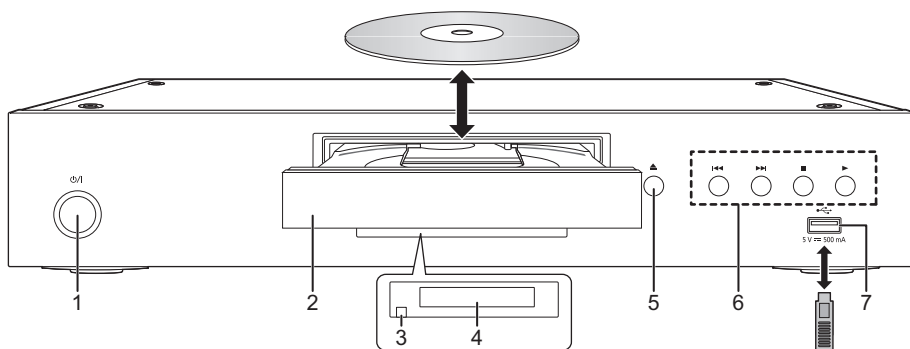

- 1 **Interruttore standby/accensione (ON/OFF)** (⇨ 18)  
Premere per passare dalla modalità on a standby o viceversa. Nella modalità standby l'unità consuma un piccolo quantitativo di energia.
- 2 Vassoio del disco
- 3 Sensore del segnale del telecomando  
Distanza massima: circa 7 m  
Angolazione: Circa 20° in alto e in basso, 30° a sinistra e a destra
- 4 Visualizza
- 5 Pulsante apertura/chiusura piatto portadisco
- 6 Tasti di base per il controllo della riproduzione (⇨ 20)
- 7 Porta USB (5 V CC 500 mA)  
Questa porta supporta USB 2.0 High Speed.

## AVVERTENZA

Non posizionare oggetti davanti al dispositivo. Il vassoio del disco potrebbe scontrarsi con oggetti quanto si apre, e ciò potrebbe causare danni.



- Quando si inserisce un supporto, assicurarsi che sia posizionato correttamente.
- Se si collega un prodotto Panasonic con un cavo di collegamento USB, è possibile che sul dispositivo collegato venga visualizzata la schermata di setup. Per ulteriori dettagli, consultare le istruzioni per l'apparecchio collegato.

## ■ Retro

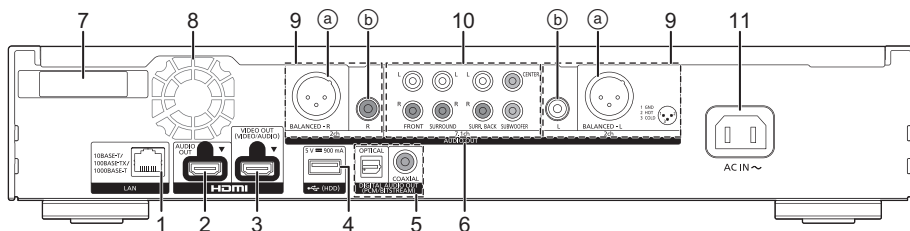

- 1 Porta LAN (⇨ 17)
- 2 Terminale HDMI AUDIO OUT (⇨ 11)
- 3 Terminale HDMI VIDEO OUT (⇨ 10)
- 4 Porta USB (HDD) (5 V CC 900 mA)  
This port supports USB 3.0 Super-Speed.
- 5 Terminale DIGITAL AUDIO OUT (Terminale OPTICAL/COAXIAL) (⇨ 12)
- 6 Terminali AUDIO OUT analogici (⇨ 12)
- 7 Antenna LAN Wireless
- 8 Ventola di raffreddamento
- 9 Terminali 2ch AUDIO OUT (⇨ 12)
  - Ⓐ Terminali BALANCED
  - Ⓑ Terminali AUDIO OUT
- 10 Terminali 7.1ch AUDIO OUT (⇨ 13)
- 11 Terminale ingresso CA (∞) (⇨ 10)

I simboli su prodotto rappresentano quanto segue.

∞	AC
---	CC
	Apparecchiatura Classe II (il prodotto è munito di doppio isolamento).

## Connessione ad un televisore

È possibile riprodurre immagini 4K quando questa unità è collegata a un televisore compatibile con lo standard 4K.

- Prima di effettuare qualsiasi collegamento, scollegare tutte le unità dall'alimentazione CA. (Collegare il cavo di alimentazione CA dopo aver effettuato tutti i collegamenti.)
- Utilizzare cavi HDMI ad alta velocità. Non è possibile utilizzare cavi non compatibili con lo standard HDMI.
- Questa unità consuma una piccola quantità di corrente CA (⇒ 43) anche in modalità standby. Per risparmiare energia, se si prevede di non utilizzare questa unità per lungo tempo, è possibile scollegarla.

### ■ Riproduzione in formato 4K

- Per riprodurre immagini in formato 4K (50p/60p), è necessario un cavo HDMI che supporti 18 Gbps. Quando viene trasmesso un segnale 1080p o 24p (4K), utilizzare cavi HDMI di lunghezza non superiore a 5,0 metri. Si raccomanda di usare un cavo HDMI Panasonic.
- **Se si collega l'unità ad un televisore compatibile con lo standard 4K e si effettua "Impostazione rapida" verrà automaticamente selezionato 4K (50p/60p).** (⇒ 18, 35)
- Per visualizzare i contenuti Ultra HD Blu-ray in formato 4K/HDR, collegarsi al terminale HDMI di un dispositivo che supporti i segnali HDCP2.2, 4K (50p/60p) 4:4:4 e HDR conforme agli standard Ultra HD Blu-ray.

### Riproduzione di audio e video con un televisore compatibile con lo standard 4K

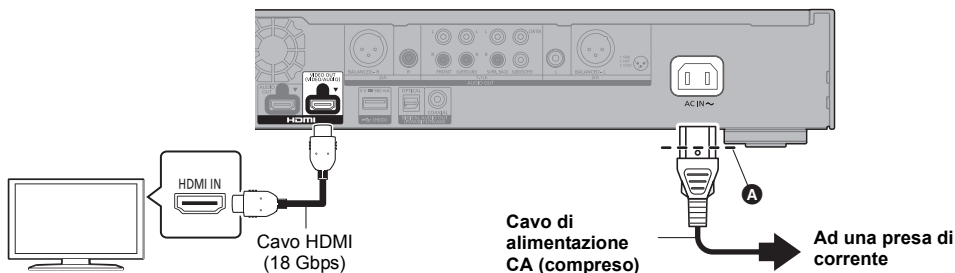

- Inserire il cavo di alimentazione CA sino a **A**, un punto appena prima al foro circolare.

### Impostazioni

Impostare le seguenti voci nel menu Setup (⇒ 30):

- Impostare "Modo Uscita HDMI(VIDEO)" su "Automatico ( Solo Video / Video+Audio)". (⇒ 30)
- Impostare "Modo Uscita HDMI(AUDIO)" su "Solo Audio". (⇒ 30)

# Collegamento ad un amplificatore/ricevitore

Riproduzione di video con un televisore compatibile con lo standard 4K e di audio con un amplificatore

È possibile ottenere un suono più ricco utilizzando il terminale HDMI AUDIO OUT.  
(l'audio viene emesso in alta risoluzione.)

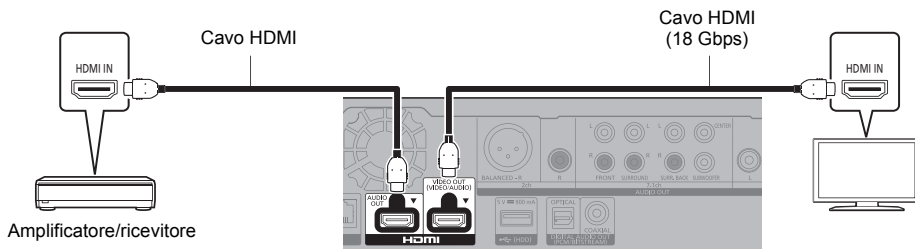

## Impostazioni

Impostare le seguenti voci nel menu Setup (⇒ 30):

- Impostare "Modo Uscita HDMI(VIDEO)" su "Automatico ( Solo Video / Video+Audio)". (⇒ 30)
- Impostare "Modo Uscita HDMI(AUDIO)" su "Solo Audio". (⇒ 30)
- Per riprodurre l'audio con un televisore  
Impostare "Modo Uscita HDMI(VIDEO)" su "Video+Audio". (⇒ 30)



- Il terminale HDMI AUDIO OUT non è compatibile con il formato 4K e con VIERA Link (⇒ 26).

Riproduzione di video con un televisore compatibile con lo standard 4K e di audio con un amplificatore compatibile con lo standard 4K

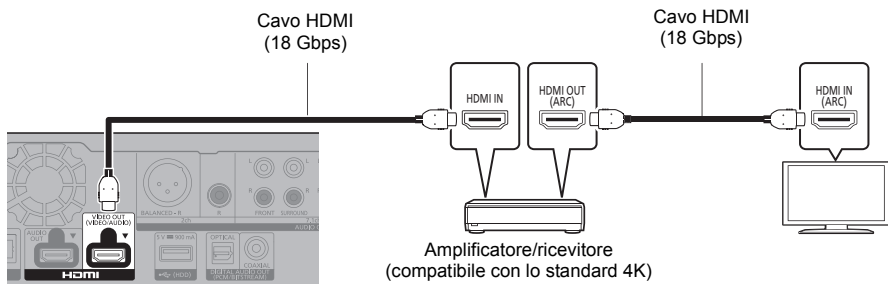

## Impostazioni

Impostare le seguenti voci nel menu Setup (⇒ 30):

- Impostare "Modo Uscita HDMI(VIDEO)" su "Automatico ( Solo Video / Video+Audio)". (⇒ 30)
- Impostare "Modo Uscita HDMI(AUDIO)" su "Solo Audio". (⇒ 30)



- Informazioni su ARC:

Quando si utilizza un televisore o un amplificatore/ricevitore che non riporta l'indicazione "(ARC)" sul terminale HDMI (e che quindi non è compatibile con ARC), l'amplificatore/ricevitore e il televisore devono anche essere collegati utilizzando un cavo digitale ottico o un cavo coassiale per poter sentire il suono del televisore attraverso l'amplificatore/ricevitore.

**Riproduzione di audio tramite amplificatore collegato ai terminali DIGITAL AUDIO OUT/AUDIO OUT analogico**

**Impostazioni**

Impostare le seguenti voci nel menu Setup (⇒ 30):

- Impostare “Modo Uscita HDMI(VIDEO)” su “Automatico ( Solo Video / Video+Audio )”. (⇒ 30)
- Impostare “Modo Uscita HDMI(AUDIO)” su “Solo Audio”. (⇒ 30)

● Riproduzione di audio tramite amplificatore collegato al terminale OPTICAL/COAXIAL o ai terminali 2ch AUDIO OUT:

Impostare “Uscita audio” su “Off” in “Impostazioni avanzate”. (⇒ 31)

- Per riprodurre l'audio tramite un amplificatore collegato ai terminali 7.1ch AUDIO OUT: Impostare “Multicanale analogico” su “On”. (⇒ 33)

**OPTICAL/COAXIAL (DIGITAL AUDIO OUT)**

(l'audio non viene emesso dal terminale HDMI OUT)

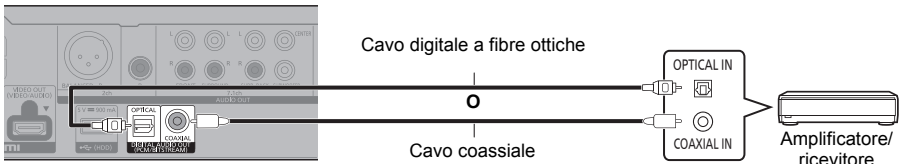

**2ch AUDIO OUT (AUDIO OUT analogico)**

**Terminali BALANCED**

(l'audio non viene emesso dal terminale HDMI OUT)

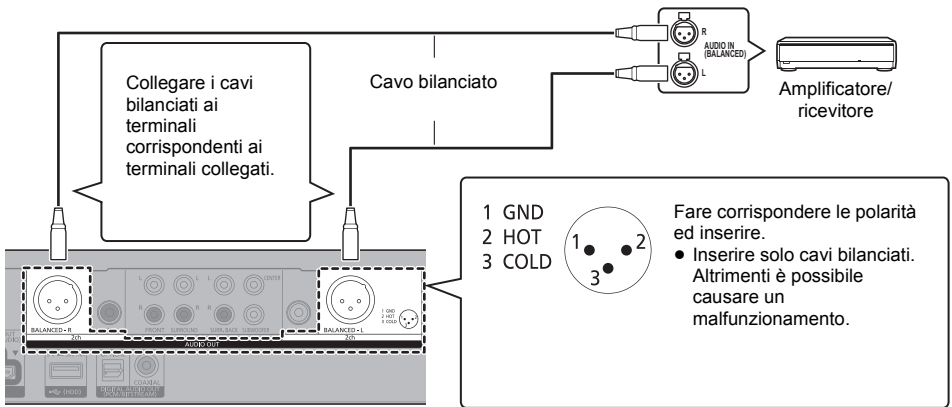

**Terminali AUDIO OUT**

Collegare i terminali dello stesso colore.

(l'audio non viene emesso dal terminale HDMI OUT)

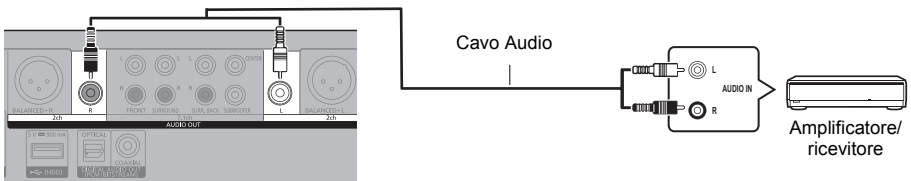

## 7.1ch AUDIO OUT (AUDIO OUT analogico)

Impostare la posizione e la dimensione dei diffusori in base al proprio ambiente. (⇒ 33)  
(l'audio non viene emesso dal terminale HDMI OUT)

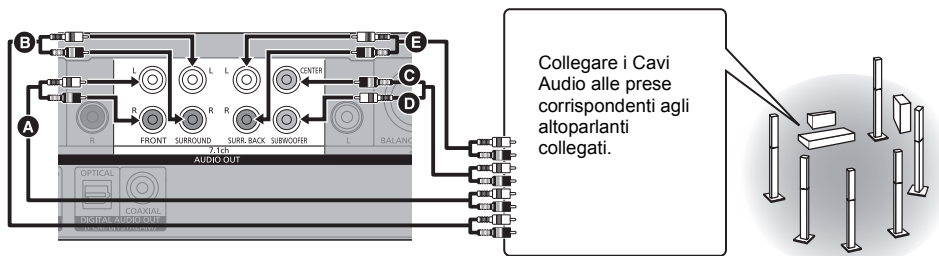

### Collegamenti cavi

- A** Diffusore anteriore (S/D)
- B** Altoparlanti surround (S/D)
- C** Diffusore centrale
- D** Subwoofer
- E** Diffusore posteriore surround (S/D)  
(Solo per 7.1ch AUDIO OUT)

## Collegare un amplificatore a un televisore compatibile con lo standard 4K

È possibile riprodurre immagini 3D o 4K quando questa unità è collegata a un televisore compatibile con 3D o 4K.

- Questa connessione supporta solo un massimo di 5.1 canali.
- Per collegare un televisore a un amplificatore con un cavo HDMI, i terminali di collegamento del televisore e dell'amplificatore devono essere compatibili con ARC. (⇒ 11, "Informazioni su ARC")

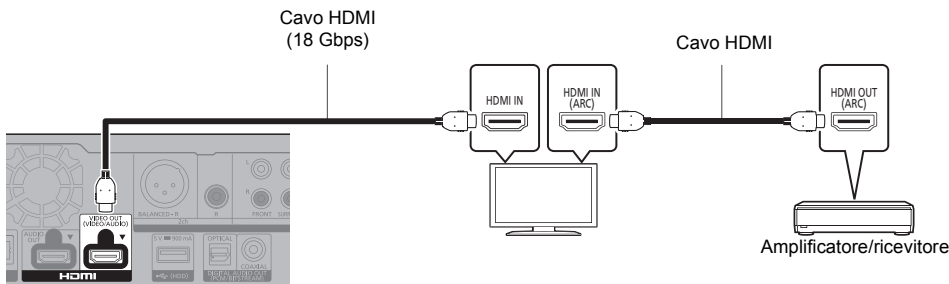

### Impostazioni

Impostare le seguenti voci nel menu Setup (⇒ 30):

- Impostare "Modo Uscita HDMI(VIDEO)" su "Automatico ( Solo Video / Video+Audio)". (⇒ 30)
- Impostare "Modo Uscita HDMI(AUDIO)" su "Solo Audio". (⇒ 30)

Riproduzione di video con un televisore compatibile con lo standard 4K in combinazione con un amplificatore collegato al terminale HDMI AUDIO OUT e un altro amplificatore collegato ai terminali DIGITAL AUDIO OUT/AUDIO OUT analogico

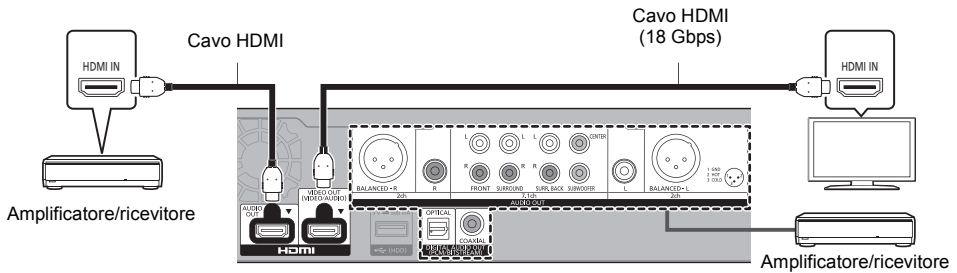

### Impostazioni

Impostare le seguenti voci nel menu Setup (⇒ 30):

- Impostare “Modo Uscita HDMI(VIDEO)” su “Automatico ( Solo Video / Video+Audio )”. (⇒ 30)
- Impostare “Modo Uscita HDMI(AUDIO)” su “Solo Audio”. (⇒ 30)
- Riproduzione di audio tramite amplificatore collegato al terminale OPTICAL/COAXIAL o ai terminali 2ch AUDIO OUT:  
Impostare “Uscita audio” su “Off” in “Impostazioni avanzate”. (⇒ 31)
- Per riprodurre l'audio tramite un amplificatore collegato ai terminali 7.1ch AUDIO OUT:  
Impostare “Multicanale analogico” su “On”. (⇒ 33)
- Per riprodurre l'audio con un televisore  
Impostare “Modo Uscita HDMI(VIDEO)” su “Video+Audio”. (⇒ 30)



- L'audio non può essere riprodotto contemporaneamente dall'amplificatore collegato al terminale HDMI AUDIO OUT e dall'altro amplificatore collegato ai terminali DIGITAL AUDIO OUT/AUDIO OUT analogico.

Riproduzione di video con un televisore compatibile con lo standard 4K in combinazione con un proiettore compatibile con lo standard 2K e un amplificatore collegato ai terminali DIGITAL AUDIO OUT/AUDIO OUT analogico.

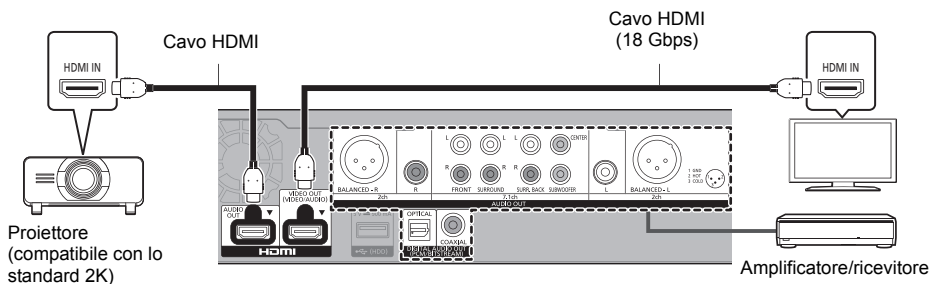

### Impostazioni

Impostare le seguenti voci nel menu Setup (⇒ 30):

- Impostare "Modo Uscita HDMI(VIDEO)" su "Automatico ( Solo Video / Video+Audio )". (⇒ 30)
- Impostare "Modo Uscita HDMI(AUDIO)" su "Solo Audio". (⇒ 30)
- Riproduzione di audio tramite amplificatore collegato al terminale OPTICAL/COAXIAL o ai terminali 2ch AUDIO OUT:  
Impostare "Uscita audio" su "Off" in "Impostazioni avanzate". (⇒ 31)
- Per riprodurre l'audio tramite un amplificatore collegato ai terminali 7.1ch AUDIO OUT:  
Impostare "Multicanale analogico" su "On". (⇒ 33)
- Per riprodurre l'audio con un televisore  
Impostare "Modo Uscita HDMI(VIDEO)" su "Video+Audio". (⇒ 30)  
Impostare "Uscita audio" su "On" in "Impostazioni avanzate". (⇒ 31)
- Per riprodurre il video con un proiettore  
Impostare "Modo Uscita HDMI(AUDIO)" su "Video+Audio". (⇒ 30)  
(Non è possibile riprodurre il contenuto 3D, 4K o HDR dal terminale HDMI AUDIO OUT/HDMI VIDEO OUT se l'opzione "Video+Audio" è selezionata.)

Riproduzione di video con un televisore compatibile con lo standard 4K in combinazione con un proiettore compatibile con lo standard 2K, un amplificatore collegato al terminale HDMI AUDIO OUT e un altro amplificatore collegato ai terminali DIGITAL AUDIO OUT/AUDIO OUT analogico.

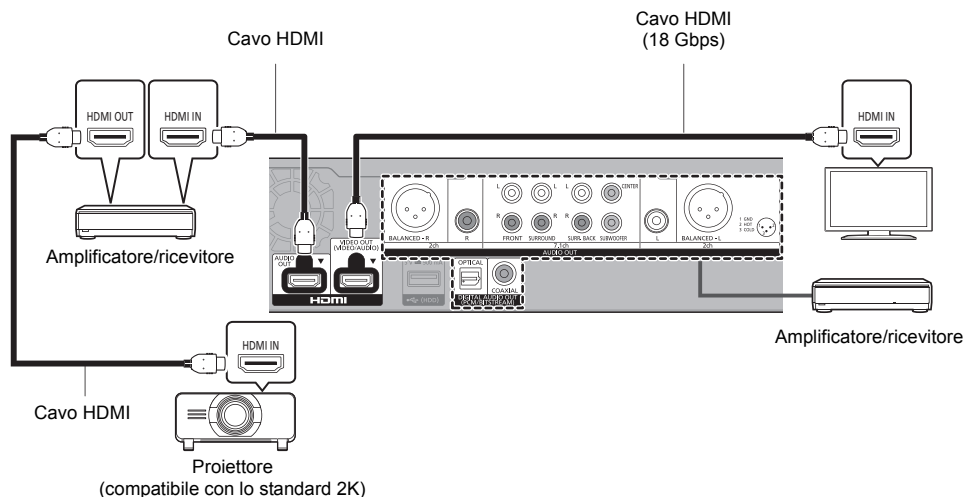

### Impostazioni

Impostare le seguenti voci nel menu Setup (⇒ 30):

- Impostare “Modo Uscita HDMI(VIDEO)” su “Automatico ( Solo Video / Video+Audio )”. (⇒ 30)
- Impostare “Modo Uscita HDMI(AUDIO)” su “Solo Audio”. (⇒ 30)
- Riproduzione di audio tramite amplificatore collegato al terminale OPTICAL/COAXIAL o ai terminali 2ch AUDIO OUT:  
Impostare “Uscita audio” su “Off” in “Impostazioni avanzate”. (⇒ 31)
- Per riprodurre l'audio tramite un amplificatore collegato ai terminali 7.1ch AUDIO OUT:  
Impostare “Multicanale analogico” su “On”. (⇒ 33)
- Per riprodurre l'audio con un televisore  
Impostare “Modo Uscita HDMI(VIDEO)” su “Video+Audio”. (⇒ 30)
- Per riprodurre il video con un proiettore  
Impostare “Modo Uscita HDMI(AUDIO)” su “Video+Audio”. (⇒ 30)  
(Non è possibile riprodurre il contenuto 3D, 4K o HDR dal terminale HDMI AUDIO OUT/HDMI VIDEO OUT se l'opzione “Video+Audio” è selezionata.)



- L'audio non può essere riprodotto contemporaneamente dall'amplificatore collegato al terminale HDMI AUDIO OUT e dall'altro amplificatore collegato ai terminali DIGITAL AUDIO OUT/AUDIO OUT analogico.



## Collegamento alla rete

Quando questa unità è collegata ad una banda larga, possono essere utilizzati i servizi seguenti.

- È possibile aggiornare il firmware (⇒ 19)
- È possibile utilizzare BD-Live/Servizio Rete (⇒ 22, 25)
- È possibile accedere a un altro dispositivo (Rete Domestica) (⇒ 23)
- Questa unità supporta Direct Access e può collegarsi in modalità wireless a dispositivi wireless senza utilizzare un router. È possibile utilizzare questa funzione con la Funzione Rete domestica, ecc. Con la connessione via Direct Access l'accesso a internet non è disponibile. (⇒ 24)

Per maggiori dettagli sui metodi di collegamento, consultare le istruzioni fornite con gli apparecchi collegati.

### Connessione LAN Wireless

Questa unità è dotata di wireless LAN incorporata e può essere collegata ad un router wireless.

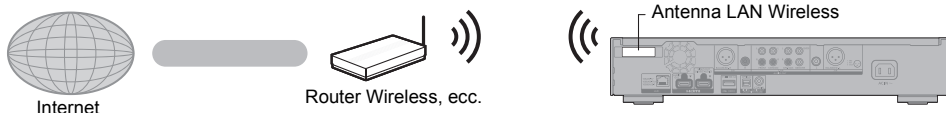

- L'unità non è compatibile con i servizi LAN wireless pubblici.
- Accertarsi che l'antenna della LAN wireless non sia a contatto con il cavo HDMI e con altri cavi. Altrimenti, la portata del segnale radio potrebbe essere ridotta.
- Quando si usa un hard disk USB, posizionarlo quanto più lontano possibile dall'antenna della LAN wireless. Altrimenti, l'interferenza con il segnale radio può causare velocità di comunicazione ridotte o instabilità della comunicazione.
- Per informazioni sulle precauzioni da adottare quando si collega l'unità a una LAN wireless vedere a pagina 3.

### Cavo di connessione LAN

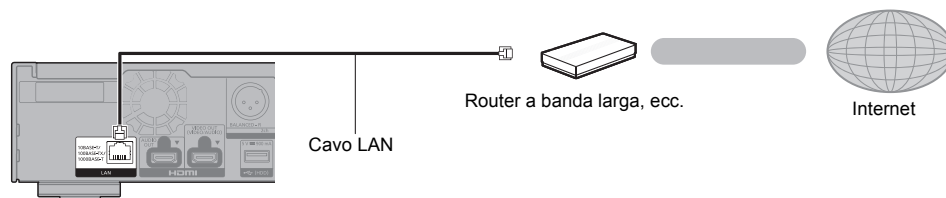

- Utilizzare soltanto cavi LAN diretti di categoria 5e o superiore (STP) per collegarsi alle periferiche.
- L'inserimento di un cavo che non sia il cavo della LAN nel terminale della LAN può danneggiare l'unità.

# Impostazioni

Le seguenti impostazioni possono essere effettuate in qualsiasi momento nel menu Setup. (⇒ 34, 35)

## Impostazione rapida

Dopo che si è collegato per la prima volta il nuovo lettore e si è premuto [⏏], verrà visualizzata una schermata per le impostazioni di base.

### Preparazione

**Accendere il televisore e selezionare l'ingresso video appropriato.**

#### 1 Premere [⏏].

Viene visualizzata la schermata di installazione.

#### 2 Seguire le istruzioni visualizzate sullo schermo per procedere con le impostazioni.

(Ad esempio "Quick start")

- Alcuni modelli recenti di televisori Panasonic (VIERA) potrebbero applicare automaticamente la loro impostazione di lingua all'unità.

## Collegamento a un televisore compatibile con lo standard 4K (50p o 60p)

In caso di collegamento a un televisore compatibile con lo standard 4K (50p o 60p), è possibile procedere all'impostazione del formato di uscita del video.



Seguire le istruzioni sullo schermo per impostare il formato.



- Per ricollegare questa unità a un televisore compatibile con lo standard 4K (50p o 60p) dopo averla collegata a un televisore compatibile con lo standard 2K e aver completato la fase "Impostazione rapida", impostare "Uscita 4K(50p/60p)" su "4K(50p/60p) 4:4:4" o "4K(50p/60p) 4:2:0". (⇒ 30)

## Impostazione Rapida Rete

Dopo aver completato l'operazione "Impostazione rapida", è possibile effettuare l'operazione "Impostazione Rapida Rete".

**Selezionare "Via Cavo" o "Wireless", quindi premere [OK].**

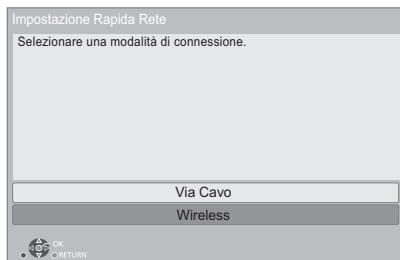

### ■ Connessione "Via Cavo"

Seguire le istruzioni sullo schermo per effettuare le impostazioni di connessione.

### ■ Connessione "Wireless"

#### Preparazione

**Prima di iniziare la configurazione della connessione wireless**

- **Ottenere il proprio nome di rete (SSID\*1).**
- **Se la connessione wireless è crittografata accertarsi di conoscere la chiave di crittografia.**

**Quindi seguire le istruzioni sullo schermo ed applicare le impostazioni.**

#### Tasto PUSH Metodo\*2:

Se il router wireless supporta il metodo Tasto PUSH\*2, è possibile effettuare il collegamento e configurare facilmente le impostazioni di sicurezza del proprio dispositivo wireless LAN premendo il pulsante Link sul router.

Ad es.



Pulsante Link

- ① Premere il tasto verde sul telecomando.
- ② Premere il pulsante Link o il pulsante corrispondente del router wireless sino a che la spia inizia a lampeggiare.
  - Per ulteriori informazioni, vedere le istruzioni per l'uso del router wireless.
- ③ Selezionare "Avvio".

**Cerca rete wireless:**

- Le reti wireless disponibili verranno visualizzate sullo schermo.  
Selezionare il nome della propria rete.
  - Se il proprio Nome di rete non viene visualizzato eseguire una nuova ricerca premendo il tasto rosso sul telecomando.
  - L'SSID nascosto non viene visualizzato alla pressione del tasto rosso sul telecomando. Effettuare l'immissione manuale utilizzando "Impostazione manuale". (⇒ 34)
- Se la rete wireless è crittografata, verrà visualizzata una schermata per l'immissione della chiave di crittografia.  
Immettere la chiave di crittografia della propria rete.

**Uso delle funzioni internet**

L'utilizzo di funzionalità basate su internet e degli aggiornamenti software deve seguire le regole definite in "Termini e condizioni d'uso". Esaminare attentamente "Termini e condizioni d'uso" e "Informativa privacy" e confermare di aver compreso "Informativa privacy" e di accettare "Termini e condizioni d'uso" barrando la casella e selezionando "OK". (⇒ 35, "Avvisi legali")



- Per ulteriori informazioni consultare le istruzioni di funzionamento dell'hub o del router.
- Non utilizzare questa unità per collegarsi a una rete wireless che non si ha diritto ad utilizzare.  
L'uso di queste reti può essere considerato come accesso illegale.
- Se si hanno problemi ad accedere alla rete sul PC, dopo aver effettuato le impostazioni di rete su questa unità, effettuare le impostazioni di rete sul proprio PC.
- È necessario essere consapevoli che se si utilizza un collegamento non crittografato è possibile che vengano intercettate informazioni personali/riservate.

<sup>\*1</sup> Il SSID (Service Set Identification) è un nome utilizzato da una LAN wireless per identificare una rete particolare. La trasmissione è possibile se il SSID corrisponde in entrambe i dispositivi.

<sup>\*2</sup> Il metodo Tasto PUSH permette di impostare con facilità la crittografia per una connessione LAN wireless. È possibile connettersi a una rete LAN wireless premendo un determinato pulsante sul punto di accesso wireless [pulsante Link, WPS (Wi-Fi Protected Setup™), ecc.].

**Aggiornamento del firmware**

Questa unità è in grado di controllare il firmware automaticamente quando viene collegata ad Internet attraverso una connessione a banda larga. Quando è disponibile una nuova versione del firmware, viene visualizzata la schermata seguente.

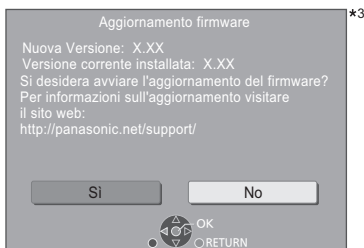

Selezionare "Sì" per avviare il download del firmware. Quando viene avviato l'aggiornamento del firmware al termine del download, viene visualizzata una schermata nera.

Non è possibile utilizzare l'unità finché non è stato completato l'aggiornamento. Non rimuovere il cavo di alimentazione CA durante l'aggiornamento. Rimuovere il cavo di alimentazione CA durante l'aggiornamento può danneggiare l'unità.

Una volta che il firmware sarà installato, l'unità si riavvierà e verrà visualizzata la seguente schermata.

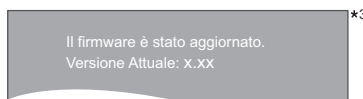

- È possibile scaricare il firmware più recente anche dal seguente sito web e memorizzarlo su un dispositivo USB per aggiornare il firmware.  
<http://panasonic.jp/support/global/cs/>  
(Il sito è solo in inglese.)
- Per visualizzare la versione firmware di quest'unità. (⇒ 36, "Informazioni Versione Firmware")
- Il download richiederà diversi minuti. A seconda dell'ambiente utilizzato per il collegamento, è anche possibile che ci voglia più tempo, o che il download non venga eseguito correttamente.

<sup>\*3</sup> "X.XX" rappresenta il numero di versione del firmware.

## Menu HOME

Le principali funzioni di questa unità possono essere controllate dal menu HOME.

### Preparazione

Accendere il televisore e selezionare l'ingresso video appropriato.

- 1 Premere [⏻] per accendere l'unità.
- 2 Premere [OK] o [◀, ▶] per selezionare una voce.

- Premere [OK] o [▲, ▼] per selezionare la voce se necessario.

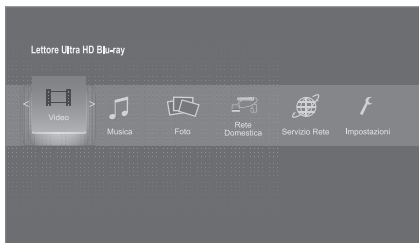

### Video/Musica/Foto

<b>Disco</b>	Riproduce i contenuti. (⇒ destra) • Quando vi sono più contenuti registrati, selezionare il tipo di contenuti o il titolo.
<b>USB</b>	• Vedere "Supporti riproducibili" (⇒ 6)

### Rete Domestica

<b>Riproduzione contenuti di rete</b>	(⇒ 24)
<b>Mirroring</b>	(⇒ 23)
<b>Mezzi Renderizz.</b>	(⇒ 24)

### Servizio Rete

Mostra la schermata principale di Servizio Rete. (⇒ 25)

### Impostazioni

<b>Impostazioni Lettore</b>	(⇒ 30)
<b>Sfondo</b>	Cambia lo sfondo del menu HOME.
<b>Cancellazione dati BD-Video</b>	(⇒ 22)

### Per visualizzare il menu HOME

Premere [HOME].



- Gli oggetti da visualizzare possono variare a seconda del file multimediale.

## Riproduzione

### 1 Inserire il supporto.

Ha inizio la riproduzione, nella modalità appropriata per il supporto selezionato.

### 2 Selezionare la voce da riprodurre, quindi premere [OK].

Se necessario ripetere questa procedura.



- I DISCHI CONTINUANO A GIRARE MENTRE VENGONO VISUALIZZATI I MENU. Premere [■] quando la riproduzione è terminata per proteggere il motore dell'unità, lo schermo del televisore e così via.
  - Quando le seguenti condizioni sono soddisfatte, le foto verranno riprodotte in formato 4K indipendentemente dalla qualità delle immagini.
    - L'unità è collegata a un televisore compatibile con il formato 4K
    - "Formato video" è impostato su "Automatico" o "4K" (⇒ 30)
  - Questa unità non può trasmettere le immagini 4K durante la riproduzione in 3D.
  - Non è possibile riprodurre video AVCHD e MPEG2 che siano stati copiati mediante trascinamento, o copiati e incollati sul supporto.
  - Per visualizzare BD-Video che supporta Dolby Atmos® o DTS:X® (⇒ 32)
  - Se si preme il pulsante blu mentre è visualizzata la schermata di riproduzione di un album o di un analogo gruppo di canzoni contenente una sorgente audio registrata durante una performance dal vivo o un concerto (un file musicale contenente canzoni registrate senza soluzione di continuità)\*, è possibile eseguire la riproduzione senza pause tra le canzoni, partendo dall'inizio della cartella o del brano selezionato. (Riproduzione gapless) (⇒ 40)
- \* AIFF, DSD (DFF), FLAC, WAV

## Operazioni durante la riproduzione

Con alcuni tipi di supporto e di contenuto è possibile che alcune operazioni non siano disponibili.

### Stop

#### Premere [■].

La posizione di arresto è stata memorizzata.

#### Riprendere la riproduzione

Premere [▶] per ripartire da questa posizione.

- Il punto viene cancellato se il supporto viene rimosso.
- Sui dischi BD-Video compresi i BD-J, la funzione di ripristino della riproduzione non funziona.

### Pausa

#### Premere [⏸].

- Premere nuovamente [⏸] o [▶] per riprendere la riproduzione.

### Ricerca/Moviola

#### Ricerca

In fase di riproduzione, premere [◀◀] o [▶▶].

- Ultra HD Blu-ray, MKV, MP4 e MPEG2: Non si sente l'audio.

**Moviola**

In pausa, premere [◀◀] o [▶▶].

- BD-Video e AVCHD: solo [▶▶].
- MKV, MP4 e MPEG2: Non applicabile.

La velocità aumenta fino a 5 volte.

- Musica, MP3, ecc.: La velocità è fissa su un singolo livello.
- Premere [▶] per tornare alla velocità di riproduzione normale.

**Salta**

Durante la riproduzione o la pausa, premere [◀◀] o [▶▶].

Salta al titolo, al capitolo o alla traccia selezionati.

**Salto Manuale**

Salta in avanti di 1 minuto

Premere [+60s].

Salta all'indietro di 10 secondi

Premere [-10s].

- MKV: Non applicabile.

**Frame dopo frame**

In pausa, premere [◀] (◀◀) o [▶] (▶▶).

- Ciascuna pressione mostra il fotogramma successivo.
- Tenere premuto per cambiare in successione in una direzione o l'altra.
- Premere [▶] per tornare alla velocità di riproduzione normale.
- BD-Video e AVCHD: solo in avanti.
- MKV, MP4 e MPEG2: Non applicabile.

**Modifica traccia audio**

Premere [AUDIO].

È possibile cambiare il numero del canale audio o la lingua della traccia audio, ecc.

**Visualizza il menu principale/il menu a comparsa**

Premere [TOP MENU] o [POP-UP MENU].

Selezionare la voce, quindi premere [OK].

**Regolazione della luminosità dello schermo**

Durante le riproduzioni di video HDR, premere [HDR SETTING].

Quando viene riprodotto un video HDR (High Dynamic Range) su un televisore collegato compatibile con HDR, viene visualizzato un menu che consente di regolare la luminosità dell'intero schermo. (⇒ 4, 28) Premere [◀, ▶] per regolare l'impostazione.

Premere [RETURN] per uscire.

**Visualizza i messaggi di stato**

Durante la riproduzione, premere [PLAYBACK INFO].

È possibile verificare lo stato dettagliato di riproduzione del contenuto video\*.

- Quando viene trasmesso materiale HDR taggato con metadati, come contenuti Ultra HD Blu-ray, premere nuovamente [PLAYBACK INFO.] per visualizzare le informazioni di luminosità (metadati HDR10).
  - Se non vi sono metadati sul supporto riprodotto, viene visualizzato “-”.
  - Viene visualizzato “-” quando i metadati HDR non vengono trasmessi dal terminale HDMI VIDEO OUT, come durante la trasmissione Dolby Vision.

	Informazioni sugli attributi video del contenuto video*
	Informazioni sugli attributi audio del contenuto video*
	Informazioni sull'uscita HDMI(VIDEO)
	Informazioni sull'uscita HDMI(AUDIO)

Premere [RETURN] per uscire.

\* BD-Video, DVD-Video, MKV, MP4, MPEG2 (tranne Contenuti Rete)

Durante la riproduzione, premere [STATUS].

I messaggi di stato forniscono informazioni su ciò che si sta riproducendo. Ogni volta che si preme [STATUS], le informazioni visualizzate possono cambiare o scomparire.

- A seconda del supporto e dei contenuti, il display può cambiare o non apparire.

Ad esempio Ultra HD Blu-ray

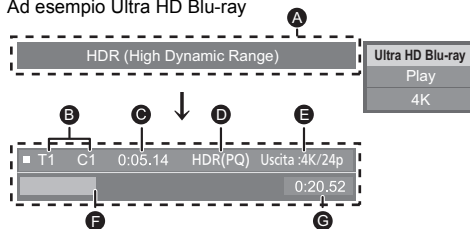

- A** Visualizzato quando viene trasmesso un segnale video HDR (High Dynamic Range).
  - “HDR (High Dynamic Range: HLG to PQ Conversion)” : Il formato del video HDR viene convertito da HLG a PQ
  - “Dynamic Range Conversion Output” : il segnale video viene convertito in SDR (Standard Dynamic Range)
- B** T: Titolo, P: Programma, C: Capitolo, PL: Lista di riproduzione
- C** Tempo trascorso nel titolo
- D** Metodo di video HDR (High Dynamic Range)
- E** Riproduzione in uscita/Frame rate
- F** Posizione attuale
- G** Tempo totale

Ad esempio  
JPEG

Data	11.12.2010	Nr.	1/26
Dimensione	500 x 375		
Produttore			
Apparecch.			

- Durante la riproduzione della musica, il tempo trascorso, il nome del file ed altre informazioni rilevanti vengono visualizzate sul display dell'unità.

Ad esempio  
MP3

1.32

## Utilizzo di Ultra HD Blu-ray

Questa unità consente la riproduzione di dischi Ultra HD Blu-ray.

### Preparazione

- Per visualizzare contenuti in formato 4K/HDR, collegarsi a un dispositivo (TV, ecc.) ed a terminali HDMI che supportano HDCP2.2<sup>\*1</sup>, 4K (50p/60p) 4:4:4 e segnali HDR che supportano gli standard Ultra HD Blu-ray. (⇒ 10)

**A causa di limitazioni legate al copyright, potrebbe non essere possibile riprodurre alcuni dischi se questa unità non è connessa a Internet.**



- Quando è collegata a un dispositivo o a un terminale che non supporta HDCP2.2<sup>\*1</sup>, questa unità applica la conversione della gamma dinamica<sup>\*2</sup> ai segnali HDR per riprodurli con una risoluzione 2K. A seconda del disco, potrebbe tuttavia non essere possibile ottenere una riproduzione corretta.
- Quando è collegata a un dispositivo o a un terminale che supporta 4K (50p/60p) 4:2:0 (8 bit) e inferiore, questa unità consente di riprodurre i contenuti a 50p/60p applicando la conversione della gamma dinamica<sup>\*2</sup> ai segnali HDR.
- Quando è collegata a un dispositivo o a un terminale che non supporta la risoluzione 4K, questa unità applica la conversione della gamma dinamica<sup>\*2</sup> ai segnali HDR per riprodurli con una risoluzione 2K.
- Quando è collegata a un dispositivo o a un terminale che non supporta HDR, questa unità applica la conversione della gamma dinamica<sup>\*2</sup> ai segnali HDR per riprodurli. A seconda del disco, potrebbe tuttavia non essere possibile riprodurre il contenuto con una risoluzione 2K o ottenere una riproduzione corretta.

<sup>\*1</sup> HDCP è una tecnologia atta a impedire la duplicazione illegale. "2.2" indica la versione.

<sup>\*2</sup> La conversione della gamma dinamica è una funzione che consente di convertire i segnali video HDR in segnali video adatti per quei televisori che non supportano HDR in ingresso.

## Visualizzazione di video e foto in 3D

### Preparazione

Collegare questa unità ad un televisore compatibile con il 3D. (⇒ 10)

- Effettuare le operazioni preliminari necessarie per il televisore.
- Eseguire la riproduzione seguendo le istruzioni visualizzate sullo schermo.
- Impostazioni 3D (⇒ 29, 33)



- Evitare di guardare le immagini in 3D se si accusano malesseri o affaticamento visivo. Qualora si avvertano giramenti di testa, nausea o altre sensazioni sgradevoli mentre si guardano le immagini 3D, interrompere la visione e far riposare gli occhi.
- Il video 3D trasmesso potrebbe non coincidere con le impostazioni di "Formato video" e "Output 24p" (⇒ 30).
- Quando si riproducono delle foto in 3D dalla schermata "Foto", selezionarle dall'elenco "3D". (Le foto presenti nell'elenco "2D" vengono riprodotte in 2D.) Se le indicazioni "2D" e "3D" non vengono visualizzate, premere il pulsante rosso per passare alla visualizzazione dei contenuti da riprodurre.

## Utilizzo di BD-Live

I dischi che offrono la funzione "BD-Live" consentono di accedere a contenuti aggiuntivi via Internet.

Per utilizzare la funzione BD-Live, oltre a disporre di una connessione Internet, è necessario collegare un dispositivo USB all'unità.

- 1 Procedere al collegamento della rete e alla definizione delle impostazioni.** (⇒ 17, 18)
- 2 Collegare un dispositivo USB con uno spazio libero disponibile di almeno 1 GB.**
  - Il dispositivo USB è utilizzato come unità di memorizzazione locale.
- 3 Inserire il disco.**

### ■ Cancellazione dei dati presenti nel dispositivo USB

Selezionare "Cancellazione dati BD-Video" nel menu HOME (⇒ 20), quindi premere [OK].



- Le funzioni utilizzabili e il metodo operativo possono variare con ogni disco, vedere quindi le istruzioni sul disco e/o visitare i rispettivi siti Web.
- Per alcuni dischi può essere necessario modificare "BD-Live Internet Access". (⇒ 35)

## Presentazione

Riproduce una presentazione di foto e consente di effettuare diverse impostazioni durante la riproduzione.

- 1 Inserire il supporto.
- 2 Selezionare "Vedi immagini".
- 3 Selezionare una voce, quindi premere il tasto verde.

È possibile impostare le seguenti voci.

<b>Avvia presentaz.</b>	Avviare la presentazione. Consente di visualizzare le foto contenute nella cartella selezionata, una alla volta e a intervalli fissi.
<b>Intervallo</b>	Cambia l'intervallo di visualizzazione.
<b>Effetto di trans.</b>	Seleziona l'effetto da applicare quando si fanno scorrere le foto.
<b>Ripetizione</b>	Consente di decidere se ripetere la presentazione.
<b>Colonna Sonora</b>	Consente di decidere se riprodurre della musica di sottofondo. <ul style="list-style-type: none"> <li>• File audio FLAC, MP3, ecc., sul dispositivo USB possono essere riprodotti durante la presentazione di file JPEG sul dispositivo USB.</li> </ul>
<b>Cart. Col. Sonora</b>	Selezionare la cartella contenente i file musicali da riprodurre.
<b>BGM casuale</b>	La musica di sottofondo viene riprodotta in ordine casuale.



- Le foto visualizzate come "  " non possono essere visualizzate come anteprime con questa unità.
- Non è possibile riprodurre file in formato AAC e ALAC come musica di sottofondo.

## Funzione Rete domestica

Prima di utilizzare le seguenti funzioni, ricordarsi di configurare i dispositivi connessi sulla propria rete domestica.

### Uso di Mirroring

Mirroring è una funzione che visualizza lo schermo di uno smartphone o di un tablet su una TV per mezzo di questa unità.

Godetevi il contenuto di un smartphone - o un dispositivo analogo - compatibile con Miracast® sul grande schermo della vostra TV.

- È richiesto un dispositivo che supporti la funzione Mirroring e Android™ ver. 4.2 o superiore. Per sapere se lo smartphone ecc. supporta Mirroring, contattare il produttore del dispositivo.

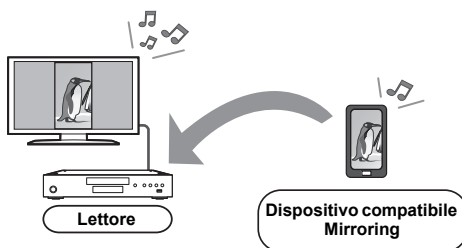

- 1 Premere [MIRRORING].
- 2 Azionare il dispositivo compatibile con Mirroring.

- Sul dispositivo, abilitare Mirroring e selezionare questa unità (DP-UB9000/9004) come il dispositivo da collegare. Per maggiori dettagli, consultare le istruzioni fornite insieme al dispositivo.

#### Per uscire da Mirroring

Premere [HOME].

## Riproduzione di contenuti presenti sul server Contenuti Rete

È possibile condividere foto, video e musica memorizzati sul server Contenuti Rete\*<sup>1</sup> [PC, smartphone, registratori, ecc.] collegato alla propria rete domestica.

- **Informazioni sui formati supportati da Contenuti Rete** (⇒ 45)

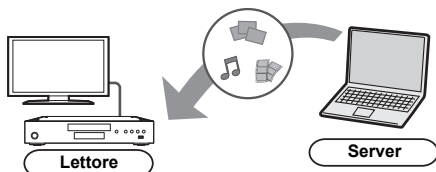

- Quando l'unità è collegata ad un registratore Panasonic con funzione server, registrare l'unità sul registratore.

- 1 Premere [HOME].**
- 2 Selezionare "Rete Domestica" e premere [OK].**
- 3 Selezionare "Riproduzione contenuti di rete" e premere [OK].**
  - È possibile aggiornare l'elenco premendo il tasto verde sul telecomando.
  - L'apparecchiatura selezionata può essere eliminata dall'elenco premendo il tasto rosso sul telecomando.
  - È possibile passare al metodo di collegamento Direct Access\*<sup>2</sup> premendo il tasto giallo sul telecomando.
- 4 Selezionare l'apparecchio, quindi premere [OK].**
- 5 Selezionare la voce da riprodurre, quindi premere [OK].**
  - Premendo [OPTION] è possibile accedere a diverse utili funzioni, che varieranno a seconda del contenuto.

**Per uscire dalla schermata Riproduzione contenuti di rete**

Premere [HOME].

## Utilizzo del Digital Media Controller

È possibile utilizzare uno smartphone o un Digital Media Controller (DMC) per riprodurre contenuti presenti sul server Contenuti Rete\*<sup>1</sup> con il Renderer (questa unità).

**Possibili applicazioni:**

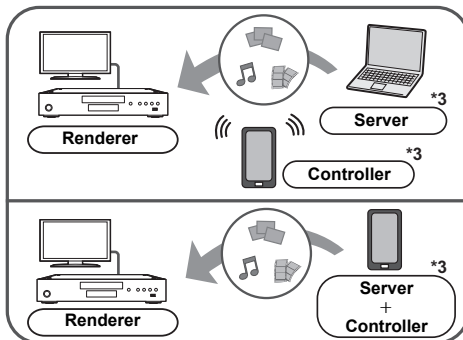

- 1 Premere [HOME].**
- 2 Selezionare "Rete Domestica" e premere [OK].**
- 3 Selezionare "Mezzi Renderizz." e premere [OK].**
- 4 Selezionare "Rete Domestica" o "Direct Access"\*<sup>2</sup> e premere [OK], quindi seguire le indicazioni visualizzate sullo schermo.**
- 5 Azionare l'apparecchio compatibile con DMC.**

**Per uscire dalla schermata Mezzi Renderizz.**

Premere [HOME].



- La connessione Direct Access\*<sup>2</sup> con l'utilizzo della Funzione Rete domestica è solo temporanea; al termine, la modalità di connessione alla rete tornerà alle impostazioni iniziali.
- Con alcuni dispositivi e tipi di connessioni, è possibile che la velocità di trasferimento dei dati diminuisca.
- A seconda dei contenuti e dell'apparecchio collegato, la riproduzione potrebbe non essere possibile.
- Le voci visualizzate in grigio sul display non possono essere riprodotte da questa unità.

\*<sup>1</sup> Server compatibile DLNA, ecc.

\*<sup>2</sup> Direct Access è una funzione che consente di collegare direttamente tra loro in modalità wireless dei dispositivi dotati di connessione per la LAN wireless, senza l'interposizione di un router wireless tra. È possibile collegare dispositivi come quelli che supportano Wi-Fi Direct®.

\*<sup>3</sup> È necessario che sia installato del software compatibile con DMC.



# Utilizzo dei servizi in rete

Servizio Rete consente di accedere a specifici siti Web supportati da Panasonic, e di visualizzare contenuti Internet quali foto, video, ecc. dalla schermata principale di Servizio Rete.

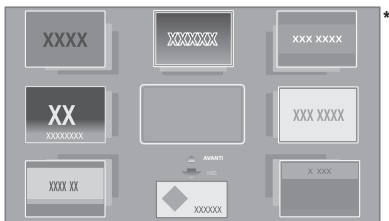

\* Le immagini hanno finalità puramente illustrative, i contenuti sono soggetti a modifica senza preavviso.

## Preparazione

- Connessione di rete (⇒ 17)
- Impostazione rete (⇒ 18)
  - Quando viene visualizzato "Termini e condizioni d'uso / Informativa privacy" (⇒ 35, "Avvisi legali")

## 1 Premere [INTERNET].

- È possibile accedere direttamente a Netflix premendo il tasto [NETFLIX] anche quando l'unità è spenta.

## 2 Selezionare la voce, quindi premere [OK].

### Per uscire da Servizio Rete

Premere [HOME].



- Nei casi seguenti, è possibile effettuare le impostazioni utilizzando le voci del menu Setup.
  - Quando si limita l'utilizzo di Servizio Rete (⇒ 35, "Blocco Servizio Rete")
  - Quando l'audio è distorto (⇒ 34, "Contr. Guad. Autom. Audio")
  - Quando viene visualizzata l'ora sbagliata (⇒ 34, "Fuso Orario", "Ora Legale")
- Se si utilizza una connessione ad Internet lenta, il video potrebbe non essere di buona qualità. Si raccomanda di utilizzare un servizio Internet ad alta velocità ad almeno 6 Mbps.
- Assicurarsi di aggiornare il firmware appena sullo schermo viene visualizzato l'avviso che è disponibile un aggiornamento. Se il firmware non viene aggiornato, è possibile che non si riesca ad utilizzare correttamente la funzione Servizio Rete. (⇒ 19)
- La schermata Home Servizio Rete è soggetta a modifica senza preavviso.
- I servizi offerti con la funzione Servizio Rete sono erogati dai rispettivi fornitori del servizio e il servizio stesso può essere interrotto in modo temporaneo o permanente senza preavviso. Panasonic non rilascia pertanto alcuna garanzia relativamente al contenuto o alla continuità dei servizi.
- È possibile che alcune caratteristiche dei siti web o dei contenuti dei servizi non siano disponibili.
- Certi contenuti potrebbero non essere appropriati per alcuni spettatori.
- Certi contenuti potrebbero essere disponibili solo per alcuni paesi e potrebbero essere presentati nelle specifiche lingue.

## VIERA Link

### Cos'è VIERA Link?

VIERA Link è una comoda funzione che permette di effettuare operazioni sincronizzate tra questa unità e un televisore Panasonic (VIERA) o un altro dispositivo con "VIERA Link".

È possibile utilizzare questa funzione collegando l'apparecchio tramite un cavo HDMI\*.

Per ulteriori informazioni consultare le istruzioni per l'uso dell'apparecchio collegato.

\* Solo quando si collega il televisore attraverso un terminale HDMI VIDEO OUT su questa unità.

## Cambio automatico di input Collegamento accensione

Quando vengono eseguite le seguenti operazioni, il canale di ingresso del televisore verrà commutato automaticamente e verrà visualizzata la schermata di questa unità.

Se questa unità è accesa e il televisore è spento, il televisore si accenderà automaticamente.

- Quando la riproduzione inizia sull'unità
- Quando viene visualizzato un menu, come il menu HOME o il menu Setup

## Collegamento spegnimento

Mettendo il televisore in modalità standby, anche questa unità viene automaticamente messa in standby.

## Riproduzione continua di musica anche dopo aver spento il televisore

Quando l'unità è collegata a un televisore Panasonic (VIERA) che supporta VIERA Link e un amplificatore/ricevitore supporta VIERA Link.

- ① Mentre la riproduzione della musica è in corso Premere [OPTION].
- ② Selezionare "Alimentazione TV Off".

## Controllo facile solo con telecomando VIERA

**Solo quando il televisore supporta "VIERA Link"**

Utilizzando il telecomando del televisore è possibile eseguire varie operazioni di riproduzione ed effettuare diverse impostazioni.

Per ulteriori informazioni consultare le istruzioni per l'uso del televisore.



- Se si imposta "VIERA Link" su "Off", impostarlo su "On" (⇒ 36).  
(L'impostazione predefinita è "On".)
- I pulsanti e le funzioni che è possibile usare per l'unità variano a seconda del televisore. Per dettagli, vedere le istruzioni d'uso dell'apparecchio TV.
- Il funzionamento di questa unità potrebbe interrompersi se vengono premuti alcuni tasti sul telecomando della TV.
- VIERA Link, basato sulle condizioni di controllo fornite da HDMI, standard industriale noto sotto il nome di HDMI CEC (Consumer Electronics Control), è una funzione unica che abbiamo sviluppato e aggiunto. In quanto tale, il suo funzionamento con dispositivi realizzati da altri produttori HDMI CEC non può essere garantito.
- Si prega di consultare i singoli manuali per le funzioni supportate da dispositivi realizzati da altri VIERA Link produttori.

## Menu Opzioni

Tramite questo menu è possibile effettuare una serie di operazioni di riproduzione e di impostazioni.

Le opzioni disponibili differiscono a seconda del contenuto che si sta riproducendo e delle condizioni dell'unità.

### 1 Premere [OPTION].

Ad esempio Ultra HD Blu-ray

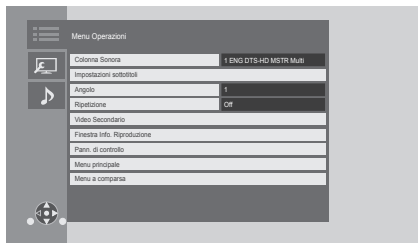

- Quando si riproduce della musica, selezionare "Impostazioni Riproduzione", quindi premere [OK].

### 2 Selezionare una voce e cambiare le impostazioni.

Per uscire dalla schermata

Premere [OPTION].

A proposito della lingua: (⇒ 45)

## Menu Operazioni

### ■ Colonna Sonora (⇒ 21)

È possibile modificare questa impostazione anche premendo [AUDIO].

### ■ Canale audio

Seleziona il numero del canale audio.

### ■ Sottotitoli

#### ■ Impostazioni sottotitoli

Cambiare l'impostazione dei sottotitoli.

Questa impostazione viene visualizzata anche premendo [SUBTITLE].

### ■ Angolo

Selezionare il numero di angolazione.

### ■ Ripetizione

Selezionare le voci da ripetere.

- È possibile ripetere la riproduzione di un capitolo, di una playlist, dell'intero disco, ecc., ma gli elementi visualizzati varieranno a seconda del tipo di supporto.
- Selezionare "Off" per annullare.

### ■ Casuale

Seleziona se riprodurre in modo casuale o no.

### ■ Avvia presentaz.

Avviare la presentazione.

### ■ Stato

Visualizza i messaggi di stato.

### ■ Ruota DESTRA

### ■ Ruota SINISTRA

Ruotare l'immagine fissa.

### ■ Sfondo

Imposta la foto come sfondo del menu HOME. (⇒ 20)

### ■ Video

Viene visualizzato il metodo di registrazione di video originali.

### ■ Video Secondario

<b>Video</b>	Selezionare l'attivazione o meno delle immagini. Viene visualizzato il metodo di registrazione di video originali.
<b>Colonna Sonora</b>	Consente di attivare o meno l'audio e la lingua.

### ■ Finestra Info. Riproduzione (⇒ 21)

Questa impostazione viene visualizzata anche premendo [PLAYBACK INFO].

### ■ Pann. di controllo

Visualizza il Pann. di controllo.

Riproduzione mentre si sta utilizzando VIERA Link, ecc.

Ad esempio

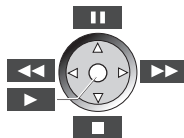

Premere [RETURN] per nascondere il Pann. di controllo.

### ■ Menu principale

Display Menu principale.

### ■ Menu a comparsa

Display Menu a comparsa.

### ■ Menu

Display Menu.

### ■ Ricezione

Durante la riproduzione di Contenuti Rete viene visualizzato lo stato delle onde radio. (Solo quando si utilizza una connessione wireless)

## Impostazioni Immagine

Queste impostazioni vengono visualizzate anche premendo [PICTURE SETTING].

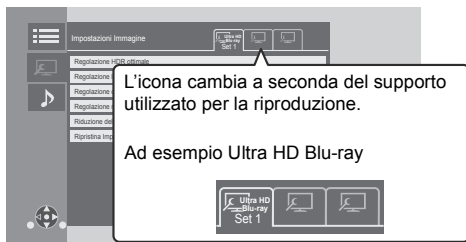

Impostare "Set 1", "Set 2" o "Standard" usando [◀, ▶].

- Le impostazioni per la riproduzione di BD Video, quelle per la riproduzione di Ultra HD Blu-ray e quelle per la riproduzione di altri tipi di supporti sono memorizzate separatamente. (Le impostazioni predefinite per "Set 1"/"Set 2" sono le stesse di quelle per "Standard".)
- Non è possibile modificare le impostazioni "Standard".

### ■ Display

Selezionare un'impostazione adatta al proprio schermo.

### ■ Tipo immagine

Selezionare la qualità dell'immagine in fase di riproduzione.

### ■ Regolazione HDR ottimale

Questa impostazione viene anche visualizzata tenendo premuto [HDR SETTING] per più di 2 secondi. (⇒ 21) Regola la luminosità, la curva dei toni (bianco/nero), la gamma di sistema e le seguenti impostazioni:

- Ottimizzatore HDR :

Se è selezionato "On", è possibile fare in modo che le scene fortemente illuminate presentino gradazioni uniformi, sulla base delle informazioni sulla luminanza (metadati HDR10) del contenuto da riprodurre.

– Questa funzione è disponibile solo per il materiale in HDR (PQ).

– È possibile migliorare l'effetto selezionando l'impostazione di "Tipo schermo HDR" appropriata per il proprio televisore nel menu Setup. (⇒ 31)

- Regolazione gamma dinamica :

Imposta la luminosità dell'intero schermo quando viene trasmesso un video HDR (High Dynamic Range) su un televisore compatibile con HDR collegato.

- Regolaz. conv. Gamma Dinamica :

Quando l'unità è collegata ad un televisore che non supporta l'ingresso HDR (High Dynamic Range), il video HDR viene emesso convertendolo in segnale video SDR (Standard Dynamic Range). Se si imposta un valore più basso, il contrasto verrà riprodotto con maggiore fedeltà, ma l'intero schermo apparirà più scuro. Per aumentare la luminosità, impostare un valore più alto.

### ■ Regolazione luminanza

Regola il contrasto, la luminosità, la curva dei toni (bianco/nero) e la gamma di sistema.

### ■ Regolazione colore

Regola la saturazione e la tonalità del colore.

### ■ Regolazione nitidezza

Regola la nitidezza delle immagini. Maggiore è il valore, maggiore sarà la nitidezza delle immagini.

### ■ Riduzione del rumore

Riduce il rumore non necessario nei video. Maggiore è il valore, minore sarà il rumore.

### ■ Limite larghezza banda

Regola le limitazioni della larghezza di banda.

### ■ Progressivo

Scegliere il metodo di conversione per l'uscita a scansione progressiva a seconda del materiale da riprodurre.

- Se il video è danneggiato quando si seleziona "Auto", selezionare o "Video" o "Cinema" a seconda del materiale da riprodurre.

### ■ Ripristina Impostazioni Immagine Predefinite

Riporta "Impostazioni Immagine" della scheda selezionata ("Set 1" o "Set 2") alle impostazioni di fabbrica.

## Impostazioni Suono

### ■ Effetti Sonori<sup>1\*2</sup>

Selezionare l'effetto sonoro.

(È possibile effettuare l'upsampling fino a un massimo di 192 kHz/32 bit.)

È possibile modificare questa impostazione anche premendo [SOUND EFFECT].

#### ● Surround notte :

Per vedere un film usufruendo di un suono potente anche quando di notte si tiene il volume basso. L'audio è impostato in modo da poter essere sentito facilmente.

– Verrà effettuato il down-sampling a 192/176.4 kHz per l'output di audio con una frequenza di campionamento superiore a 192/176.4 kHz.

#### ● Rimasterizza :

Questa funzione migliora l'intensità del suono aumentando la sezione delle alte frequenze dell'audio.

– Questa impostazione non vale per audio con una frequenza di campionamento superiore a 192 kHz. Impostazioni consigliate

<b>Rimasterizza 1</b>	Pop e rock
<b>Rimasterizza 2</b>	Jazz
<b>Rimasterizza 3</b>	Classica

#### ● Audio Valvola Dig. :

Questa funzione rende il suono più caldo, come quello prodotto da un amplificatore a valvole.

– Questa impostazione non vale per audio con una frequenza di campionamento superiore a 192 kHz. Impostazioni consigliate

<b>Audio Valvola Dig. 1</b>	Suono nitido e ben definito
<b>Audio Valvola Dig. 2</b>	Suono denso ad alta fedeltà
<b>Audio Valvola Dig. 3</b>	Suono ricco e delicato
<b>Audio Valvola Dig. 4</b>	Suono chiaro e potente
<b>Audio Valvola Dig. 5</b>	Tono medio
<b>Audio Valvola Dig. 6</b>	Suono delicato e avvolgente

### ■ Frequenza effetti sonori

Imposta la frequenza di campionamento massima per l'audio selezionata in "Effetti Sonori".

- Anche quando è selezionato "96/88.2kHz", una fonte audio con una frequenza di campionamento di 96 kHz o superiore verrà trasmessa con la frequenza di campionamento originale.
- Quando "Effetti Sonori" è impostato su "Off", questa impostazione è disabilitata.

### ■ Freq. camp. decodifica DSD

Selezionare le impostazioni adatte alle proprie preferenze riguardo alla qualità audio.

- Anche quando è impostato "352.8kHz", viene applicata la stessa impostazione di output dell'audio di "176.4kHz".

### ■ Impostazione LPF DSD

Selezionare le impostazioni adatte alle proprie preferenze riguardo alla qualità audio.

### ■ Potenziatore dialoghi<sup>2</sup>

Il volume del canale centrale viene aumentato per facilitare l'ascolto dei dialoghi.

### ■ Audio ad Elevata Nitidezza

Disattiva l'elaborazione dei segnali che influenza la qualità audio o disattiva il display dell'unità per rendere più chiara la qualità dell'audio. (⇒ 33)

Seleziona se trasmettere o meno le immagini.

È possibile modificare questa impostazione premendo [HIGH CLARITY].

- Se è selezionato "On ( Video spento )", l'impostazione verrà annullata quando termina la riproduzione video.

### ■ Filtro uscita analogica

Questo consente di modificare l'impostazione del filtro digitale per il DAC (convertitore digitale-analogico) interno.

### ■ Volume analogico (dB)

Questo regola il volume di tutti i terminali analogici AUDIO OUT.

<sup>1</sup> Non tutte le funzioni possono essere impostate singolarmente.

<sup>2</sup> Questa funzione è disponibile per l'audio proveniente da HDMI OUT o DIGITAL AUDIO OUT solo quando "Uscita Audio Digitale" è impostato su "PCM" (⇒ 32).

## Impostazioni 3D

### ■ Tipo Uscita

<b>Originale</b>	Verrà mantenuto il formato originale delle immagini.
<b>Side by side</b>	Formato per le immagini in 3D costituito da una schermata per l'occhio destro e una per il sinistro.

### ■ Liv. Display Grafico

Durante la riproduzione in 3D è possibile regolare la posizione 3D del menu Opzioni o della schermata dei messaggi ecc. lungo i tre assi.

# Menu Setup

Modificare le impostazioni dell'unità se necessario. Le impostazioni rimangono memorizzate anche se si mette l'unità in stand-by.

## 1 Mentre si sta visualizzando il menu HOME, premere [SETTING].

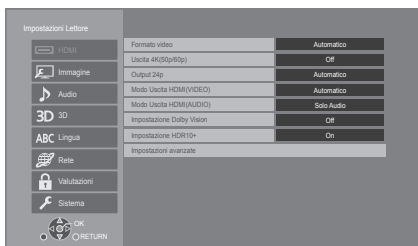

## 2 Selezionare una voce e cambiare le impostazioni.

Per uscire dalla schermata  
Premere [HOME].

## HDMI

### Formato video

Le voci supportate dai dispositivi collegati sono indicate sullo schermo come “\*”. Quando viene selezionata qualsiasi voce senza “\*”, le immagini potrebbero essere distorte.

- Se è selezionato “Automatico”\*1, seleziona automaticamente la risoluzione in uscita che si adatta meglio al televisore collegato.

### Uscita 4K(50p/60p)

Questa unità sceglie automaticamente di riprodurre immagini in 4K\*2 (50p/60p) quando è collegata ad un televisore compatibile con 4K (50p o 60p).

- Questa voce è disponibile solo quando “Formato video” è impostato su “Automatico” e “4K”.
  - Questa voce non è disponibile quando “Modo Uscita HDMI(AUDIO)” è impostato su “Video+Audio”.
  - Per collegarsi a un televisore che supporta 4K (50p/60p) 4:4:4/8 bit o 4K (50p/60p) 4:2:2/12 bit, selezionare “4K(50p/60p) 4:4:4”.
- Le immagini non verranno riprodotte correttamente con un cavo HDMI che non supporta 18 Gbps.
- Per collegarsi a un televisore che supporta 4K (50p/60p) 4:2:0/8 bit, selezionare “4K(50p/60p) 4:2:0”.

### Output 24p

Contenuto registrato a 24p\*3, come film BD-Video, viene emesso a 24p quando viene riprodotto.

- Quando questa unità è collegata ad un televisore compatibile con 4K/24p e “Formato video” è impostato su “Automatico” o “4K”, le immagini verranno riprodotte in 4K/24p.
- Quando questa unità è collegata ad un televisore compatibile con 1080/24p e “Formato video” è impostato su “Automatico”, “1080i” o “1080p”, le immagini verranno riprodotte in 1080/24p.
- Se le immagini trasmesse in 24p sono distorte, modificare l'impostazione in “Off”.

### Modo Uscita HDMI(VIDEO)

Scegliere se l'audio deve essere emesso dal terminale HDMI VIDEO OUT.

- Quando un amplificatore è collegato al terminale HDMI AUDIO OUT e questa voce di menu è impostata su “Automatico ( Solo Video / Video+Audio )”, il televisore potrebbe non emettere l'audio. In questo caso, selezionare “Video+Audio”.

### Modo Uscita HDMI(AUDIO)

Scegliere se le immagini devono essere trasmesse dal terminale HDMI AUDIO OUT.

- Non è possibile riprodurre il contenuto 3D, 4K o HDR dal terminale HDMI AUDIO OUT/HDMI VIDEO OUT se l'opzione “Video+Audio” è selezionata.

### Impostazione Dolby Vision

È possibile scegliere se abilitare/disabilitare la funzione Dolby Vision.

Cambiando questa impostazione in “On”, è possibile utilizzare la funzione Dolby Vision alle seguenti condizioni:

- È collegato un dispositivo (TV, ecc.) che supporta Dolby Vision (⇒ 10).
- Che venga riprodotto un Disco che supporta Dolby Vision.
- L'impostazione “Impostazioni Immagine” è disabilitata mentre si utilizza la funzione Dolby Vision. (⇒ 28)
- Se sono soddisfatte tutte le seguenti condizioni, sono abilitati sia Dolby Vision sia HDR10+. In quel caso ha precedenza la riproduzione in formato HDR10+.
  - Il supporto o contenuto riprodotto è registrato in formato sia Dolby Vision sia HDR10+.
  - Sia Dolby Vision sia HDR10+ sono supportati dal dispositivo collegato (TV, ecc.).
  - Sia questa funzione sia “Impostazione HDR10+” sono impostati su “On”.

### ■ Impostazione HDR10+

È possibile scegliere se abilitare/disabilitare la funzione HDR10+.

Cambiando questa impostazione in "On", è possibile utilizzare la funzione HDR10+ alle seguenti condizioni:

- È collegato un dispositivo (TV, ecc.) che supporta HDR10+ (⇒ 10).
- Che venga riprodotto un Disco che supporta HDR10+.
- L'impostazione "Regolazione HDR ottimale" è disabilitata mentre si utilizza la funzione HDR10+ (⇒ 28)

### ■ Impostazioni avanzate

Premere [OK] per visualizzare le seguenti impostazioni:

#### ► Modalità Colore

Questa impostazione consente di selezionare la conversione dello spazio colore per il segnale dell'immagine.

#### ► Uscita Deep Color

Consente di impostare il metodo di trasmissione da usare quando questa unità è collegata ad un televisore che supporta Deep Colour.

#### ► Uscita HDR/Gamma colore

Imposta il tipo di segnale in uscita per il materiale in HDR (High Dynamic Range).

#### ► Conversione SDR/HDR (Servizio Rete)

Quando viene riprodotto un contenuto di Servizio Rete, il contenuto in SDR (Standard Dynamic Range) viene convertito in segnali HDR per ridurre al minimo la distorsione dello schermo che si verifica quando il contenuto visualizzato cambia. (Disponibile solo per alcuni Network Service)

#### ► Conversione HLG / PQ

Consente di impostare se convertire o meno in formato PQ video HDR (High Dynamic Range) in formato HLG prima di trasmetterli quando questa unità è collegata ad un televisore che supporta solo il formato HDR (PQ).

- Quando l'impostazione selezionata per "Uscita HDR/Gamma colore" è diversa da "HDR/BT.2020 (Auto)", questa impostazione è disabilitata.

#### ► Tipo schermo HDR

Imposta il tipo di display compatibile con HDR collegato. Il funzionamento di "Ottimizzatore HDR" nel "Impostazioni Immagine" viene ottimizzato in base a questa impostazione. (⇒ 28)

### ► Impostazione uscita HDCP

Se si collega un televisore che non supporta HDCP2.2 tramite un amplificatore o un diffusore, è possibile che al posto di alcune immagini vengano visualizzate delle schermate nere. In tal caso, selezionare "HDCP1.4 Limit".

### ► Flag Tipo Contenuto

Il televisore utilizzerà il metodo di trasmissione ottimale per il tipo di contenuti riprodotti quando si collega l'unità a un televisore che supporta questa funzione.

### ► Uscita audio

Questa impostazione seleziona e riproduce audio o meno da HDMI.

- Per riprodurre audio con il terminale HDMI, selezionare "On". Per riprodurre audio con il terminale OPTICAL/COAXIAL/2ch AUDIO OUT, selezionare "Off". L'audio non verrà emesso dal terminale HDMI indipendentemente dalle impostazioni per "Modo Uscita HDMI(VIDEO)" e "Modo Uscita HDMI(AUDIO)".

### ► Riformattazione Audio 7.1 ch

Il suono surround in formato 6.1 canali o meno viene automaticamente ampliato e riprodotto in formato 7.1 canali.

- Se è selezionato "Off", il suono viene riprodotto con il numero originale di canali. (Si noti che in caso di audio a 6.1 canali, il suono riprodotto sarà in formato 5.1 canali.)
- La riformattazione audio è attiva nei seguenti casi:
  - Quando si è selezionato "PCM" in "Uscita Audio Digitale".
  - Quando l'audio è Dolby Digital, Dolby Digital Plus, Dolby TrueHD o LPCM.
  - Riproduzione BD-Video

<sup>1</sup> Visualizza le immagini alla massima risoluzione disponibile sul televisore.

<sup>2</sup> Si tratta di un'immagine/di una tecnologia di visualizzazione ad alta risoluzione - 4000 pixel (larghezza) × 2000 pixel (altezza).

<sup>3</sup> Un'immagine progressiva registrata a 24 fotogrammi al secondo (film cinematografico). Molti contenuti di film BD-Video sono registrati a 24 fotogrammi/secondo come richiesto dai materiali del film.

## Immagine

### ■ Modo di fermoimmagine

Selezionare il tipo di immagine mostrato nella pausa della riproduzione.

<b>Automatico</b>	Seleziona automaticamente il tipo di immagine mostrato.
<b>Semiquadro</b>	Selezionare se si verificano tremolii quando è selezionato "Automatico".
<b>Quadro</b>	Selezionare se le lettere piccole o i dettagli minimi non sono visibili chiaramente quando è selezionato "Automatico".

### ■ Riproduzione Seamless

Consente una riproduzione fluida delle pause tra le sezioni di un contenuto, come dei programmi.

- Con alcuni tipi di contenuto è possibile che non si riesca ad ottenere l'effetto desiderato.
- Se si seleziona "Off", la riproduzione sarà accurata, ma è possibile che l'immagine si blocchi per un momento.

## Audio

### ■ Compressione dinamica

È possibile ascoltare a volume basso, ma sentire chiaramente i dialoghi.

(solo Dolby Digital, Dolby Digital Plus e Dolby TrueHD)

- "Automatico" ha effetto solo quando si riproduce audio Dolby TrueHD.

### ■ Uscita Audio Digitale

Premere [OK] per visualizzare le seguenti impostazioni:

- **Dolby Audio**
- **DTS/DTS-HD**
- **Audio MPEG**

Selezionare il segnale audio da emettere.

- Quando l'apparecchio collegato non è in grado di decodificare il relativo formato audio, selezionare "PCM". Quest'unità decodifica il formato audio e trasmette all'apparecchio collegato.
- Se non si effettuano impostazioni corrette, l'audio può arrestarsi o può essere disturbato.

### ➤ Audio secondario BD-Video

Selezionare se mixare o no l'audio primario e quello secondario (incluso il suono del clic del tasto).

Se è selezionato "Off", l'unità emette soltanto l'audio primario.



### ● Per visualizzare BD-Video che supporta Dolby Atmos® o DTS:X®

Collegare questa unità ad un amplificatore AV o dispositivo simile che la supporta con un cavo HDMI, e selezionare le seguenti impostazioni:

- Dolby Audio: "Bitstream"
- DTS/DTS-HD: "Bitstream"
- Audio secondario BD-Video: "Off"

Dolby Atmos è un marchio di Dolby Laboratories.

### ■ Downsampling OPTICAL / COAXIAL

Imposta la massima frequenza di campionamento da utilizzare quando si trasmette dell'audio sottocampionato dal terminale OPTICAL/COAXIAL.

- Impostare una frequenza supportata dal dispositivo connesso.
- Quando si riproduce un BD-Video, i segnali verranno convertiti a 48 kHz indipendentemente dalle impostazioni nei seguenti casi:
  - quando i segnali hanno una frequenza di campionamento superiore ai 192 kHz
  - quando il disco ha la protezione da copia
  - quando "Audio secondario BD-Video" è impostato su "On"

### ■ Downmix

Selezionare il sistema di downmix del suono da multicanale a 2 canali.

- Selezionare "Surround encoded" quando gli apparecchi collegati supportano la funzione di surround virtuale.
- L'effetto downmix non è disponibile quando "Uscita Audio Digitale" è impostato su "Bitstream".
- Nei seguenti casi l'audio va in uscita in "Stereo".
  - Riproduzione AVCHD
  - Riproduzione dell'audio secondario (incluso il suono del clic del tasto).



**■ Impost. uscita HDMI riprod. musicale**

Minimizza i disturbi audio durante la riproduzione della musica passando automaticamente la riproduzione video in 1080i.

**■ Impostazioni per Audio ad Elevata Nitidezza**

Imposta un terminale che non processerà i segnali audio o se attivare/disattivare il display dell'unità quando "Audio ad Elevata Nitidezza" (⇒ 29) è impostato su "On ( Video spento )" o "On ( Video acceso )".

- Imposta un'opzione per la riproduzione video e audio.

**■ Ritardo Audio**

La mancanza di sincronizzazione tra video e audio viene corretta ritardando l'uscita dell'audio.

**■ Multicanale analogico**

L'audio surround multi-canale viene emesso dal terminale 7.1ch AUDIO OUT.

- Se è selezionato "On", l'audio non verrà emesso dal terminale HDMI OUT.
  - Presenza e dimensioni degli altoparlanti



– Ritardo ( )

– Bilanciamento canali ( )

**Per completare l'impostazione dei diffusori**

Selezionare "Completo".

**3D****■ Metodo riproduzione disco 3D**

Seleziona il metodo di riproduzione del software video compatibile con il 3D.

**■ Uscita 3D AVCHD**

Seleziona il metodo di trasmissione dei video AVCHD in 3D.

**■ Messaggio Riproduzione 3D**

Consente di specificare se visualizzare o nascondere la schermata di notifica della visualizzazione in 3D quando si riproduce del software video compatibile con il 3D.

**Lingua****■ Lingua preferita dialogo**

Scegliere la lingua per l'audio.

- Se è selezionato "Originale", sarà scelta la lingua originale di ciascun disco.
- Quando la lingua selezionata non è presente sul disco, o a seconda di come è stata creata la navigazione sul disco, potrebbe essere riprodotta una lingua diversa da quella selezionata.
- Immettere un codice (⇒ 45) quando si seleziona "Altro \*\*\*\*\*".

**■ Lingua preferita sottotitoli**

Per scegliere la lingua dei sottotitoli.

- Quando è selezionato "Automatico", vengono visualizzati i sottotitoli per la lingua selezionata in "Lingua preferita dialogo" solo quando viene riprodotta una lingua diversa da quella selezionata in "Lingua preferita dialogo".
- Quando la lingua selezionata non è presente sul disco, o a seconda di come è stata creata la navigazione sul disco, potrebbe essere riprodotta una lingua diversa da quella selezionata.
- Immettere un codice (⇒ 45) quando si seleziona "Altro \*\*\*\*\*".

**■ Lingua preferita menu disco**

Scegliere la lingua per i menu del disco.

- Immettere un codice (⇒ 45) quando si seleziona "Altro \*\*\*\*\*".

**■ Testo Sottotitoli**

Selezionare una voce desiderata a seconda della lingua utilizzata per il testo dei sottotitoli MKV.

- Questa voce viene visualizzata soltanto dopo la riproduzione di un file.

**■ Lingua su schermo**

Scegliere la lingua per questi menu e per i messaggi su schermo.

## Rete

### ■ Impostazione Rapida Rete (⇒ 18)

#### ■ Impostazioni di Rete

Per effettuare impostazioni singole relative alla rete. Premere [OK] per visualizzare le seguenti impostazioni:

##### ► Modalità di Connessione alla LAN

Selezionare il metodo di collegamento alla LAN.

- Quando non si utilizza una LAN wireless (quando la si disattiva), selezionare "Via Cavo".

##### ► Impostazioni Wireless

Questo permette di impostare il router Wireless e le impostazioni di collegamento. Permette inoltre di controllare le impostazioni correnti di collegamento e lo stato del collegamento.

Verrà visualizzata la procedura guidata del collegamento del router Wireless.

Selezionare un metodo di collegamento a un punto di accesso wireless.

#### Cerca rete wireless (⇒ 19)

##### Tasto PUSH (⇒ 18)

##### Codice PIN

Questo metodo permette di impostare con facilità la crittografia per una connessione LAN wireless.

È possibile connettersi a una rete LAN wireless inserendo un codice PIN generato da questa unità nel punto di accesso wireless al quale ci si desidera collegare.

##### Impostazione manuale

Se una ricerca con "Cerca rete wireless" non trova il punto di accesso wireless a cui ci si vuole connettere, o se non è possibile connettersi a una rete LAN wireless con altri metodi, immettere manualmente un SSID per stabilire una connessione a una LAN wireless.

##### ► Indirizzo IP / Impostazioni DNS

Serve a controllare lo stato della connessione alla rete e ad impostare l'indirizzo IP e i relativi DNS.

Premere [OK] per visualizzare l'impostazione corrispondente.

##### ► Impostazioni server Proxy

Serve a controllare lo stato della connessione con il server Proxy e ad effettuare le impostazioni.

Premere [OK] per visualizzare l'impostazione corrispondente.

### ► Impostazioni Servizio Rete (⇒ 25)

Premere [OK] per visualizzare le seguenti impostazioni:

#### Contr. Guad. Autom. Audio

Il volume che cambia a seconda del tipo di contenuti viene regolato automaticamente al volume standard utilizzando la funzione Servizio Rete.

- Questa funzione potrebbe non funzionare a seconda del contenuto.
- Selezionare "Off" se l'audio non è sincronizzato.

#### Fuso Orario

Imposta l'ora sull'unità in modo che coincida con l'ora locale.

- Alcuni Servizio Rete contenuti richiedono l'impostazione del fuso orario. Se necessario impostare il fuso orario.

#### Ora Legale

Selezionare "On" quando si utilizza l'ora legale.

### ► Connessione Drive Rete

Questa unità può accedere a una cartella di hard disk condivisa su una rete e riprodurre video, foto e musica.

### ► Impostazioni Dispositivo Remoto (⇒ 24)

Premere [OK] per visualizzare le seguenti impostazioni:

#### Immissione Nome Dispositivo

Imposta il nome di questa unità che verrà visualizzato sull'apparecchio collegato.

#### Tipo Registrazione

<b>Automatico</b>	Consente il collegamento a tutti gli apparecchi che accedono a questa unità.
<b>Manuale</b>	Concede o nega l'autorizzazione alla connessione individualmente per ciascun apparecchio che accede a questa unità.

#### Lista Dispositivi Remoti

La registrazione/deregistrazione degli apparecchi visualizzati può essere eseguita quando è selezionato "Manuale" in "Tipo Registrazione".

- È possibile registrare fino a 16 dispositivi.

### Standby di rete

Anche quando "Quick start" è impostato su "Off", usando un dispositivo remoto (smartphone o tablet), è possibile attivare l'unità e avviare determinati servizi di contenuti Internet.

- Per attivare il funzionamento dal dispositivo remoto, selezionare "On". Tuttavia, il consumo di energia in modalità standby aumenterà. (⇒ 43)
- Per utilizzare questa funzione saranno necessari un dispositivo remoto in grado di eseguire una funzione che risvegli un altro dispositivo dalla modalità Standby di Rete e delle app progettate per i vari servizi di "Servizio Rete". Per ulteriori informazioni, consultare le istruzioni delle rispettive app.
- È possibile utilizzare solo i dispositivi autorizzati nella "Lista Dispositivi Remoti".

### ► BD-Live Internet Access (⇒ 22)

È possibile limitare l'accesso a Internet quando si utilizzano le funzioni BD-Live.

- Se viene selezionato "Limita", è permesso l'accesso ad Internet soltanto per contenuti BD-Live che hanno i certificati del proprietario dei contenuti.

### ► Impostazioni comandi vocali

Premere [OK] per visualizzare le seguenti impostazioni:

#### Comandi vocali

Imposta se comandare l'unità tramite un dispositivo collegato in rete (diffusore intelligente, ecc.).

- Quando è impostato "Off" ed è visualizzato il menu HOME, questa impostazione viene anche visualizzata tenendo premuto [OPTION] per più di 5 secondi.

#### ID dispositivo

Si tratta di un numero fornito per identificare un altro dispositivo, come un diffusore intelligente, quando l'unità viene comandata da tale dispositivo.

- Quando "Comandi vocali" è impostato "On" ed è visualizzato il menu HOME, questa impostazione viene anche visualizzata tenendo premuto [OPTION] per più di 5 secondi.

#### Inizializza Password Dispositivo

Inizializza la "Password Dispositivo" visualizzata in "ID dispositivo".

- Se si esegue "Impostazioni predefinite", la "Password Dispositivo" cambia automaticamente.

### ■ Avvisi legali

Visualizza "Termini e condizioni d'uso / Informativa privacy".

L'utilizzo di funzionalità basate su internet e degli aggiornamenti software deve seguire le regole definite in "Termini e condizioni d'uso". Esaminare attentamente "Termini e condizioni d'uso" e "Informativa privacy" e confermare di aver compreso "Informativa privacy" e di accettare "Termini e condizioni d'uso" barrando la casella e selezionando "OK".

## Valutazioni

La password delle voci seguenti è comune. Non dimenticare la password.

### ■ Protezione DVD-Video

Impostare un livello di rating per limitare le riproduzioni di DVD-Video.

### ■ Lim. età visione BD-Video

Consente di impostare un limite di età per la riproduzione di BD-Video (compreso l'Ultra HD Blu-ray).

### ■ Blocco Servizio Rete

Sono possibili limitazioni tramite Servizio Rete.

## Sistema

### ■ Impostazione rapida

È possibile effettuare impostazioni di base.

### ■ Impostazioni TV

Premere [OK] per visualizzare le seguenti impostazioni:

#### ► Sistema TV

Effettuare le impostazioni in modo che il Sistema TV sia lo stesso del televisore collegato.

#### ► Funzione Salvascermo

Serve a evitare l'effetto burn-in sullo schermo.

- Quando questo è impostato su "On":  
Se viene visualizzato un elenco di contenuti da riprodurre e non vengono eseguite operazioni per 5 minuti o più, l'unità visualizza automaticamente la schermata del menu HOME.
- Durante la riproduzione o quando l'unità è in pausa questa funzione non è disponibile.

### ► Messaggi sullo schermo

Scegliere se visualizzare i messaggi di stato in modo automatico.

---

### ► VIERA Link

Impostare per usare la funzione "VIERA Link" quando è collegato con un cavo HDMI a un dispositivo che supporta "VIERA Link".

- Selezionare "Off" quando non si vuole utilizzare "VIERA Link".

---

### ■ Display Pannello Anteriore

Modifica la luminosità del display dell'unità.

È possibile modificare questa impostazione anche premendo [DIM].

- Se è selezionato "Automatico", la luminosità dello schermo sarà elevata, e verrà ridotta solo durante la riproduzione.
- Questa impostazione non funziona quando "Display Pannello Anteriore" in "Impostazioni per Audio ad Elevata Nitidezza" è impostato su "Off". (⇒ 33)  
(Eccetto quando "Audio ad Elevata Nitidezza" è impostato su "Off")

---

### ■ Quick start

Aumenta la velocità di avvio dopo spegnimento.

- Quando è impostato su "On", l'unità di controllo interna verrà alimentata. Il consumo di corrente durante l'inattività aumenterà quindi rispetto a quando è impostato su "Off".
- La ventola di raffreddamento può girare a bassa velocità per evitare che la temperatura interna aumenti.

---

### ■ Telecomando

Cambiare il codice del telecomando se altri prodotti Panasonic rispondono a questo telecomando.

---

### ■ Aggiornamento firmware (⇒ 19)

Premere [OK] per visualizzare le seguenti impostazioni:

---

#### ► Controllo automatico aggiornamenti

Quando questo dispositivo rimane collegato a Internet, all'accensione cerca l'ultima versione del firmware e se necessario l'utente può aggiornarlo.

---

#### ► Aggiorna adesso

È possibile aggiornare manualmente il firmware se è disponibile un aggiornamento del firmware.

---

### ■ Informazioni Sistema

Premere [OK] per visualizzare le seguenti impostazioni:

---

#### ► Licenza software

Vengono visualizzate le informazioni sul software utilizzato in questa unità.

---

#### ► Informazioni Versione Firmware

Visualizza la versione del firmware di questa unità e il modulo LAN wireless.

---

### ■ Impostazioni predefinite

Questo riporta tutti i valori del menu Setup e del menu

Opzioni alle impostazioni predefinite, tranne che per alcune impostazioni come quelle relative alla rete, ai livelli di protezione, al codice del telecomando, alla lingua che appare sulle schermate, ecc.

---

# Guida alla risoluzione dei problemi

Prima di chiamare l'assistenza, fare quanto segue. Se il problema rimane irrisolto, consultare il rivenditore per istruzioni.

## È stata installata la versione più recente del firmware?

Panasonic migliora costantemente il firmware dell'unità per garantire ai propri clienti le tecnologie più recenti. (⇒ 19)

## I seguenti elementi non sono sinonimi di problemi dell'unità:

- Rumori del disco che gira.
- Disturbo dell'immagine in fase di ricerca.
- Sull'immagine compaiono dei disturbi quando si sostituiscono i dischi 3D.

## ■ L'unità non risponde al telecomando o ai tasti sull'unità stessa.

Tenere premuto [⏻/⏪] sull'unità principale per 3 secondi.  
 - Se ancora non si riesce a spegnere l'unità, scollegare il cavo di alimentazione, attendere un minuto, poi ricollegare il cavo di alimentazione.

## ■ Non è possibile espellere il disco.

- ① Mentre l'unità è spenta  
Tenere premuti contemporaneamente [OK], il tasto giallo e quello blu sul telecomando per più di 5 secondi.  
- "00 RET" è visualizzato sul display dell'unità.
- ② Premere ripetutamente [▶] (destra) sul telecomando finché non viene visualizzato "06 FTO" sul display dell'unità.
- ③ Premere [OK].

## Funzionamento generale

### Per ripristinare le impostazioni predefinite in fabbrica.

- Selezionare "Sì" in "Impostazioni predefinite" nel menu Setup. (⇒ 36)

### Per ripristinare tutte le impostazioni predefinite di fabbrica.

- Resettare l'unità come segue:
  - ① Mentre l'unità è spenta  
Tenere premuti contemporaneamente [OK], il tasto giallo e quello blu sul telecomando per più di 5 secondi.  
- "00 RET" è visualizzato sul display dell'unità.
  - ② Premere ripetutamente [▶] (destra) sul telecomando finché non viene visualizzato "08 FIN" sul display dell'unità.
  - ③ Tenere premuto [OK] per almeno 5 secondi.

### Questa unità si spegne quando si cambia l'ingresso per il televisore.

- È normale quando si utilizza VIERA Link. Per ulteriori informazioni leggere le istruzioni per l'uso del televisore.

### Il telecomando non funziona correttamente.

- Cambiare le batterie nel telecomando. (⇒ 5)
- Il telecomando e l'unità principale stanno utilizzando codici diversi.  
Se sul display dell'unità viene visualizzato "SET CODE □" quando si preme un tasto sul telecomando, cambiare il codice sul telecomando. Tenere premuto [OK] e il numero visualizzato ("□") per almeno 5 secondi.

### Questa unità si spegne automaticamente.

- Per risparmiare elettricità, l'unità viene spenta automaticamente a seconda dei media se non viene premuto nessun pulsante per circa 20 minuti quando non è in riproduzione (come quando è in pausa o visualizza il menu, visualizza foto, ecc.).

**Avete dimenticato il vostro password.  
Volete cancellare il livello di interdizione della  
visione scelto.**

- Vengono ripristinati i valori predefiniti in fabbrica per il livello di protezione.
- ① Mentre l'unità è accesa  
Tenere premuti contemporaneamente [OK], il tasto giallo e quello blu sul telecomando per più di 5 secondi.
  - “00 RET” è visualizzato sul display dell'unità.
- ② Premere ripetutamente [▶] (destra) sul telecomando finché non viene visualizzato “03 VL” sul display dell'unità.
- ③ Premere [OK].

**Lo schermo della televisione diventa nero.**

- Nei seguenti casi, viene effettuata l'autenticazione HDMI e viene visualizzata una schermata nera:
  - Quando “Output 24p” è impostato su “Automatico”.
  - Quando la visualizzazione passa da 2D a 3D.
  - Quando si interrompe la riproduzione in formato 4K visualizzando un'altra schermata, compreso il menu HOME.
  - Quando “Impost. uscita HDMI riprod. musicale” è impostato su “Priorità qualità suono”.

**Questa unità non riconosce correttamente il  
collegamento USB.**

- Scollegare e ricollegare il cavo USB. Se ancora il collegamento non viene riconosciuto, spegnere e riaccendere questa unità.
- È possibile che i dispositivi USB non vengano riconosciuti dall'unità quando per il collegamento si utilizza :
  - un hub USB
  - una prolunga USB
- Se si collega un hard disk USB a questa unità, utilizzare il cavo USB in dotazione all'hard disk.
- Se l'hard disk USB non viene riconosciuto, potrebbe non ricevere alimentazione elettrica. Alimentarlo da una fonte esterna.
- Se si collega un secondo dispositivo USB mentre viene visualizzata una schermata diversa dal menu HOME, esso non verrà rilevato. Visualizzare il menu HOME e ricollegare il dispositivo USB che si desidera usare.

## Immagine

**Le immagini trasmesse da questa unità non vengono visualizzate sul televisore o sono distorte.**

- È stata selezionata una risoluzione errata in “Formato video”. Ripristinare le impostazioni come segue:
  - ① Mentre l'unità è accesa  
Tenere premuti contemporaneamente [OK], il tasto giallo e quello blu sul telecomando per più di 5 secondi.
    - “00 RET” è visualizzato sul display dell'unità.
  - ② Premere ripetutamente [▶] (destra) sul telecomando finché non viene visualizzato “04 PRG” sul display dell'unità.
  - ③ Tenere premuto [OK] per almeno 5 secondi.  
Impostare nuovamente la voce. (⇒ 30)
    - Quando l'audio Dolby Digital Plus, Dolby TrueHD, e DTS-HD® non vengono riprodotti correttamente, selezionare “Si” in “Impostazioni predefinite” (⇒ 36) ed effettuare le impostazioni corrette.
- I dispositivi connessi vengono modificati.  
Reimpostare le impostazioni come segue:
  - ① Mentre l'unità è accesa  
Tenere premuti contemporaneamente [OK], il tasto giallo e quello blu sul telecomando per più di 5 secondi.
    - “00 RET” è visualizzato sul display dell'unità.
  - ② Premere ripetutamente [▶] (destra) sul telecomando finché non viene visualizzato “13 L4K” sul display dell'unità.
  - ③ Tenere premuto [OK] per almeno 5 secondi.
    - “Uscita 4K(50p/60p)” verrà impostato su “Off”.  
Impostare di nuovo le impostazioni corrette. (⇒ 30)
- Dischi PAL non possono essere visualizzati correttamente su una televisione NTSC.
- Quando “Metodo riproduzione disco 3D” nel menu Setup è impostato su “Automatico”, con alcuni metodi di collegamento è possibile che le immagini non vengano trasmesse. Dopo aver rimosso il disco da questa unità, selezionare “Imp. pr. di ripr.” nel menu Setup, quindi selezionare “Riproduzione 2D” nella schermata delle impostazioni visualizzata quando si riproducono dischi 3D. (⇒ 33)
- Quando il segnale in uscita è a 4K, con alcuni cavi HDMI è possibile che le immagini risultino distorte. Usare un cavo HDMI che supporta 18 Gbps.

### Il video non viene trasmesso.

- Il video non viene trasmesso quando "Audio ad Elevata Nitidezza" è impostato su "On ( Video spento )". (⇒ 29)
- Il video non viene trasmesso dal terminale HDMI AUDIO OUT quando "Modo Uscita HDMI(AUDIO)" è impostato su "Solo Audio". (⇒ 30)

### Il video non viene trasmesso in 4K o in alta definizione.

- Controllare che "Formato video" nel menu Setup sia impostato correttamente. (⇒ 30)
- Verificare il cavo HDMI, le relative connessioni e la compatibilità dell'input video del televisore. Per riprodurre immagini in formato 4K, collegare il cavo HDMI ad un terminale compatibile con 4K del dispositivo collegato. (⇒ 10)
- Impostare "Modo Uscita HDMI(AUDIO)" su "Solo Audio". (⇒ 30)
- Per visualizzare immagini in 4K (50p/60p) con il televisore compatibile con 4K collegato, impostare "Uscita 4K(50p/60p)" su "4K(50p/60p) 4:4:4" o "4K(50p/60p) 4:2:0". (⇒ 30)
- Se "Uscita 4K(50p/60p)" è impostato su "4K(50p/60p) 4:4:4", verificare che il cavo HDMI collegato supporti 18 Gbps. (⇒ 10, 30)
- Quando l'unità è collegata a un televisore che supporta formati fino a 4K(50p/60p) 4:2:0 o "Uscita 4K(50p/60p)" è impostato su "4K(50p/60p) 4:2:0", il materiale registrato in 4K(50p/60p) non può essere trasmesso in HDR. Per riprodurre del materiale registrato in 24p, impostare "Output 24p" su "Automatico". (⇒ 30)

### Impossibile riprodurre un video in qualità HDR anche se è collegato un televisore compatibile con HDR.

- Quando è collegata a un dispositivo (TV e amplificatore/ricevitore, ecc.) che non supporta HDR, questa unità applica Conversione Gamma Dinamica ai segnali HDR per emetterli. Inoltre, a seconda del disco, potrebbe non essere possibile emettere il contenuto con una risoluzione 2K o ottenere una riproduzione corretta. (⇒ 22)
- A seconda del contenuto, il video potrebbe non essere riprodotto in qualità in HDR dal televisore in uso. Impostare "Uscita HDR/Gamma colore" su "HDR/ BT.2020 (Auto)" e "Conversione HLG / PQ" su "Automatico". (⇒ 31)

### Il video 3D non viene trasmesso.

- Collegare un dispositivo compatibile 3D (televisore e amplificatore/ricevitore, ecc.).
- Quando si collega un amplificatore/ricevitore non compatibile con il 3D tra questa unità e un televisore, il video in 3D non viene trasmesso. (⇒ 13)
- Impostare "Modo Uscita HDMI(AUDIO)" su "Solo Audio". (⇒ 30)
- Confermare le impostazioni su questa unità e sul televisore per il 3D. (⇒ 22)

### Il video 3D non viene trasmesso correttamente in formato 2D.

- Selezionare "Imp. pr. di ripr." nel menu Setup, quindi selezionare "Riproduzione 2D" nella schermata delle impostazioni visualizzata quando si riproducono dischi 3D. (⇒ 33, "Metodo riproduzione disco 3D")
- I dischi contenenti titoli registrati con Side by side (configurazione a doppio schermo) che possono essere visti in 3D vengono riprodotti come specificato dalle impostazioni sul televisore.

### Le immagini provenienti da Netflix non vengono trasmesse.

- Quando l'unità è collegata a un televisore che non supporta HDCP2.2 tramite un amplificatore o un diffusore, è possibile che non si riesca a vedere Netflix.\* Se il proprio televisore non supporta HDCP2.2, provare una delle seguenti soluzioni:
  - Collegare l'unità direttamente al televisore. (⇒ 11, 13)
  - Impostare "Impostazione uscita HDCP" su "HDCP1.4 Limit". (⇒ 31)

\* Questa limitazione è dovuta a una specifica definita da Netflix, Inc. Premere [RETURN] se viene visualizzata una schermata nera.

### Non è possibile riprodurre in modo fluido i video sul dispositivo USB.

- Usare la porta sul retro di questa unità, che supporta USB 3.0.

### Viene visualizzata una banda nera attorno ai margini dello schermo.

#### Il formato dello schermo è anomalo.

- Regolare l'impostazione del formato sul televisore.

### Quando si riproducono contenuti video vi è un forte ritardo nella visualizzazione delle immagini.

- Impostare a "0" tutte le voci in "Riduzione del rumore". (⇒ 28)

### La luminosità dello schermata cambia automaticamente.

- Mentre si utilizza la funzione Dolby Vision/HDR10+ la luminosità della schermata verrà automaticamente regolata sul livello più appropriato per la scena.

## Audio

### Non è possibile ascoltare l'audio desiderato.

- Verificare i collegamenti e le impostazioni "Uscita Audio Digitale". (⇒ 11, 32)
- Quando l'unità è collegata ad un amplificatore/ ricevitore con i terminali 7.1ch AUDIO OUT, impostare "Multicanale analogico". (⇒ 33)
- Per emettere l'audio da un dispositivo collegato con un cavo HDMI, impostare "Uscita audio" su "On" nel menu Setup. (⇒ 31)
- Quando si collega questa unità a un televisore tramite HDMI VIDEO OUT e a un amplificatore/ ricevitore tramite HDMI AUDIO OUT, impostare "Modo Uscita HDMI(VIDEO)" su "Automatico ( Solo Video / Video+Audio)". (⇒ 11, 30)

### Anche quando si esegue la riproduzione senza pause per un album o un analogo gruppo di canzoni contenente una sorgente audio registrata durante una performance dal vivo o un concerto (un file musicale contenente canzoni registrate senza soluzione di continuità), la riproduzione si interrompe durante il passaggio da una canzone all'altra.

- Nei casi seguenti, la riproduzione si interrompe durante il passaggio da una canzone all'altra:
  - Quando il file contiene registrazioni che differiscono per formato del file, frequenza di campionamento e numero di canale
  - Quando una singola cartella contiene file con 100 o più canzoni

### Il volume dell'uscita audio dai terminali AUDIO OUT analogici è troppo alta o troppo bassa.

- Regolare il volume dei terminali analogici AUDIO OUT in "Volume analogico (dB)" nel menu Opzioni. (⇒ 29)

### Impossibile trasmettere audio con una frequenza di campionamento superiore a 192 kHz dal terminale HDMI AUDIO OUT/OPTICAL/COAXIAL.

- Su questa unità, solo i terminali analogici AUDIO OUT supportano la trasmissione di audio con una frequenza di campionamento superiore a 192 kHz. Effettuare il collegamento ad uno dei terminali AUDIO OUT analogici per trasmettere audio con una frequenza di campionamento superiore a 192 kHz.

### Non si sente l'audio.

- Per trasmettere l'audio usando il terminale OPTICAL/COAXIAL, impostare correttamente "Downsampling OPTICAL / COAXIAL". (⇒ 32)
- Vedere "Collegamento ad un amplificatore/ ricevitore" (⇒ 11 - 16) per controllare le impostazioni di uscita audio adatte ai collegamenti del proprio dispositivo.

Nei seguenti casi, l'audio non viene trasmesso dai terminali indicati di seguito:

#### ●Terminale HDMI VIDEO OUT

- Quando un dispositivo è collegato al terminale HDMI AUDIO OUT e "Modo Uscita HDMI(VIDEO)" è impostato su "Automatico ( Solo Video / Video+Audio )" (⇒ 30)
- Quando "Uscita audio" in "Impostazioni avanzate" è impostato su "Off" (⇒ 31)
- Quando viene effettuata la riproduzione con "Uscita audio" in "Impostazioni per Audio ad Elevata Nitidezza" impostato su "Solo OPTICAL / COAXIAL" o "Solo analogico" (⇒ 33)
- Quando "Multicanale analogico" è impostato su "On" (⇒ 33)

#### ●Terminale HDMI AUDIO OUT

- Quando "Uscita audio" in "Impostazioni avanzate" è impostato su "Off" (⇒ 31)
- Quando viene effettuata la riproduzione con "Uscita audio" in "Impostazioni per Audio ad Elevata Nitidezza" impostato su "Solo OPTICAL / COAXIAL" o "Solo analogico" (⇒ 33)
- Quando "Multicanale analogico" è impostato su "On" (⇒ 33)

#### ●Terminale OPTICAL/COAXIAL

- Quando un dispositivo è collegato al terminale HDMI AUDIO OUT e "Uscita audio" in "Impostazioni avanzate" è impostato su "On" (⇒ 31)
- Quando viene effettuata la riproduzione con "Uscita audio" in "Impostazioni per Audio ad Elevata Nitidezza" impostato su "Solo HDMI" o "Solo analogico" (⇒ 33)

#### ●Terminali 2ch AUDIO OUT

- Quando un dispositivo è collegato al terminale HDMI AUDIO OUT e "Uscita audio" in "Impostazioni avanzate" è impostato su "On" (⇒ 31)
- Quando viene effettuata la riproduzione con "Uscita audio" in "Impostazioni per Audio ad Elevata Nitidezza" impostato su "Solo HDMI" o "Solo OPTICAL / COAXIAL" (⇒ 33)



•**Terminali 7.1ch AUDIO OUT**

- Quando viene effettuata la riproduzione con "Uscita audio" in "Impostazioni per Audio ad Elevata Nitidezza" impostato su "Solo OPTICAL / COAXIAL" (⇒ 33)
- Quando "Multicanale analogico" è impostato su "Off" (⇒ 33)

## Riproduzione

**Il disco non può essere riprodotto.**

- Il disco è sporco. (⇒ 5)
- Il disco non è finalizzato. (⇒ 7)
- A seconda del disco Ultra HD Blu-ray, potrebbe non essere possibile procedere alla riproduzione se questa unità non è connessa a Internet.

**Le immagini fisse (JPEG) non vengono riprodotte normalmente.**

- È possibile che le immagini modificate sul PC, come quelle in formato Progressive JPEG, non siano riproducibili.

**Non si può riprodurre BD-Live.**

- Confermare che questa unità è collegata ad Internet a banda larga. (⇒ 17)
- Confermare le impostazioni di "BD-Live Internet Access". (⇒ 35)
- Controllare che un dispositivo USB sia collegato alla porta USB. (⇒ 9)

## Rete

**Non è possibile collegarsi alla rete.**

- Effettuare il collegamento alla rete e le impostazioni. (⇒ 17, 18, 34)
- È possibile che ci siano degli ostacoli che impediscono all'unità di rilevare la rete domestica. Avvicinare l'unità al router wireless. È possibile che l'unità sia in grado di rilevare il nome della rete (⇒ 19, "SSID").
- Controllare le istruzioni d'uso dei singoli dispositivi e collegarli correttamente.

**Quando si utilizza una connessione wireless LAN, il video dal server Contenuti Rete\* non viene riprodotto, oppure vengono saltati dei fotogrammi durante la riproduzione.**

- È possibile risolvere il problema utilizzando un router con una maggiore velocità di trasferimento, come il router wireless 802.11n (2,4 GHz o 5 GHz) o 802.11ac. Se si utilizza il router wireless 802.11n (2,4 GHz o 5 GHz) o 802.11ac, è necessario selezionare "AES" come tipo di crittografia. Se si utilizza contemporaneamente a microonde, telefoni cordless, ecc. a 2,4 GHz si possono verificare interruzioni nella connessione o altri problemi.
- Per una connessione stabile, è necessario che siano accesi continuativamente almeno 4 indicatori "Ricezione" sulla schermata "Impostazioni Wireless" (⇒ 34). Se sono accesi soltanto 3 indicatori o meno, o se la connessione si è interrotta, cambiare la posizione o l'angolazione del router wireless e controllare se lo stato della connessione migliora. Se non ci sono miglioramenti, collegarsi ad una rete cablata e rifare il "Impostazione Rapida Rete" (⇒ 18).

\* Server compatibile DLNA, ecc.

## Messaggi sullo schermo

**No lettura. Controllare il disco.**

- È stato inserito un disco non compatibile.

**Impossibile leggere questo file.**

- Si è cercato di riprodurre un video non compatibile.

**Nessun disco inserito.**

- Il disco potrebbe essere capovolto.

⊘ **Quest'operazione non può essere eseguita ora.**

- Alcune operazioni (rallentatore all'indietro, ecc.) non sono supportate dall'unità.

**Indirizzo IP non impostato.**

- "Indirizzo IP" in "Indirizzo IP / Impostazioni DNS" è "---, ---, ---, ---". Impostare "Indirizzo IP", "Subnet mask", e "Indirizzo Gateway". (Se necessario selezionare l'ottenimento automatico dell'indirizzo.)

**Il punto di accesso wireless attualmente ha un'impostazione di sicurezza rete bassa. Si raccomanda di impostare su livello più alto.**

- Impostare un livello di sicurezza della rete più alto facendo riferimento alle istruzioni per l'uso del router wireless.

## Messaggi sul display dell'unità

### F99

- > L'unità non funziona correttamente. Premere [⏻/I] sull'unità principale per 3 secondi per mettere l'unità in standby, quindi riaccenderla.

### NET

- > Mentre l'unità è collegata a una rete.

### NO PLAY

- > C'è una restrizione di riproduzione su un BD-Video o DVD-Video. (⇒ 35)
- > È stato inserito un disco DVD-Video con un codice regione non compatibile.

### NO READ

- > Il supporto è sporco o danneggiato. L'unità non può leggerlo.

### REMOVE

- > Il dispositivo USB assorbe troppa corrente. Rimuovere il dispositivo USB.

### SET CODE

("  " rappresenta un numero.)

- > Il telecomando e l'unità principale stanno utilizzando codici diversi. Modificare il codice sul telecomando. Premere e tenere premuto [OK] e il pulsante del numero indicato insieme per più di 5 secondi.



### U59

- > La temperatura di questa unità è elevata e l'unità si mette in standby per ragioni di sicurezza. Attendere circa 30 minuti. Installare o posizionare questa unità in una posizione con una buona ventilazione.

### START

- > Inizierà l'aggiornamento del firmware. Non spegnere l'unità.

### UPDATE /5

("  " rappresenta un numero.)

- > È in corso l'aggiornamento del firmware. Non spegnere l'unità.

### FINISH

- > L'aggiornamento del firmware è completo.

# Dati tecnici

## Generale

<b>Sistema di segnali</b>	PAL/NTSC
<b>Range temperatura di funzionamento</b>	+5 °C a +35 °C
<b>Range umidità di funzionamento</b>	da 10 % a 80 % UR (senza condensa)
<b>AUDIO OUT (Spinotto)</b>	<b>Uscita audio analogica (S/D, 7.1canali):</b> 1 pz. Standard : 0,5 Vrms, Fondo scala : 2,0 Vrms a 1 kHz (<500 Ω)
<b>AUDIO OUT (XLR Bilanciato)</b>	<b>Uscita audio analogica (S/D):</b> 1 pz. Standard : 0,5 Vrms, Fondo scala : 2,0 Vrms a 1 kHz (<500 Ω)
<b>DIGITAL AUDIO OUT (OPTICAL/COAXIAL)</b>	1 pz. Formato di uscita : PCM, Dolby Digital, DTS®
<b>HDMI OUT (19 pin tipo A)</b>	2 pz. <b>Formato Uscita Video</b> Video OUT : Sino a 4K/60p (compreso HDR10+, Dolby Vision) Audio OUT : Sino a 1080/60p <b>Formato di uscita :</b> PCM, Dolby Digital, Dolby Digital Plus, Dolby TrueHD, DTS®, DTS-HD® High Resolution Audio, DTS-HD® Master Audio
<b>Porta USB (Tipo A)</b>	Fronte: 1 pz., CC 5 V, Max. 500 mA [High-Speed USB (USB 2.0)] Retro: 1 pz., CC 5 V, Max. 900 mA [Super-Speed USB (USB 3.0)]
<b>Porta LAN (Ethernet)</b>	1 pz. 10BASE-T/100BASE-TX/ 1000BASE-T
<b>LAN Wireless</b>	<b>Conformità agli standard:</b> IEEE802.11 a/b/g/n/ac  <b>Gamma di frequenza:</b> banda da 2,4 GHz/5 GHz  <b>Sicurezza:</b> Tipo crittografia: TKIP/AES, Tipo autenticazione: PSK, WEP (64 bit/128 bit)
<b>Specifiche tecniche LASER</b>	<b>Prodotto LASER di Classe 1</b> <b>Lunghezza d'onda:</b> 770-800 nm (CDs)/ 650-666 nm (DVDs)/ 400-410 nm (BDs) <b>Potenza laser:</b> Con la protezione di sicurezza non vengono emesse radiazioni pericolose
<b>Alimentazione</b>	CA da 220 V a 240 V, 50 Hz
<b>Consumo</b>	<b>Circa 40 W</b>

<b>Consumo di corrente in modalità standby Rete</b>	<b>Circa 2 W</b> (Quick start: Off, Standby di rete: On)
<b>Consumo in modalità di attesa (standby)</b>	<b>Circa 0,4 W</b> (Quick start: Off, Standby di rete: Off)
<b>Dimensioni (L×A×P) Include le parti sporgenti</b>	430 mm×81 mm×325 mm
<b>Massa</b>	Circa 7,8 kg

• Le specifiche sono soggette a variazioni senza preavviso.

## Formato file

Formato file	Estensione	Dati di riferimento
<b>MKV</b> (Metodi di compressione Video: H.264/HEVC Audio: AAC, PCM, Vorbis, FLAC)	“.MKV”, “.mkv”	<ul style="list-style-type: none"> <li>• Risoluzione sino a 3840×2160 25p/30p, 4096×2160 24p</li> <li>• I file video e il testo dei sottotitoli sono all'interno della stessa cartella, e i nomi dei file sono uguali tranne che per l'estensione.</li> <li>• Alcuni file MKV potrebbero non essere riprodotti correttamente, a seconda delle risoluzione video, del frame rate, del formato dei sottotitoli, ecc.</li> </ul>
	<b>File del testo dei sottotitoli</b> “.SRT”, “.srt”, “.SUB”, “.sub”, “.TXT”, “.txt”	
<b>mp4</b> (Metodi di compressione Video: H.264/HEVC Audio: AAC)	“.MP4”, “.mp4”, “.MOV”, “.mov”	<ul style="list-style-type: none"> <li>• Risoluzione sino a 3840×2160 25p/30p, 4096×2160 24p. (tranne MPEG2)</li> <li>• Alcuni file mp4/MPEG potrebbero non essere riprodotti correttamente, a seconda delle risoluzione video, del frame rate, ecc.</li> <li>• MOTION JPEG non è supportato.</li> <li>• A seconda del metodo di compressione audio, potrebbero essere riprodotte solo le immagini e potrebbe non essere possibile riprodurre l'audio.</li> </ul>
	<b>MPEG (TS/PS)</b> (Metodi di compressione Video: MPEG2/ H.264*/HEVC*1 Audio: AAC*1/ Dolby Digital/ LPCM*2)	
<b>JPEG</b>	“.MPG”, “.mpg”, “.MPEG”, “.mpeg”, “.M2TS”, “.m2ts”, “.MTS”, “.mts”, “.TS”, “.ts”	<ul style="list-style-type: none"> <li>• I formati MOTION JPEG e Progressive JPEG non sono supportati.</li> <li>• Se si sono modificati la struttura delle cartelle o i nomi dei file su un PC o su un altro dispositivo, è possibile che non si riesca a riprodurre il file.</li> </ul>
	“.JPG”, “.jpg”	
<b>MPO</b>	“.MPO”, “.mpo”	Foto 3D
<b>MP3</b>	“.MP3”, “.mp3”	Questa unità supporta i tag ID3, ma è possibile visualizzare solo i titoli, i nomi degli artisti e i nomi degli album.

Formato file	Estensione	Dati di riferimento
<b>FLAC</b>	“.FLAC”, “.flac”	Questa unità supporta i tag, ma è possibile visualizzare solo i titoli, i nomi degli artisti e i nomi degli album. Frequenza d campionamento massima: 192 kHz/24 bit
<b>WAV</b>	“.WAV”, “.wav”	Frequenza d campionamento massima: 384 kHz/32 bit
<b>AAC</b>	“.M4A”, “.m4a”	Frequenza d campionamento massima: 48 kHz/320 kbps
<b>WMA</b>	“.WMA”, “.wma”	Questa unità supporta i tag, ma è possibile visualizzare solo i titoli, i nomi degli artisti e i nomi degli album. Frequenza d campionamento massima: 48 kHz/385 kbps
<b>DSD (DFF, DSF)</b>	“.DSF”, “.dsf”, “.DFF”, “.dff”	2,8 MHz (2 canali/ 5,1 canali), 5,6 MHz (2 canali/ 5,1 canali), 11,2 MHz (solo 2 canali)
<b>ALAC</b>	“.M4A”, “.m4a”	96 kHz/32 bit (Massimo 7.1 canali), 176,4/192 kHz/32 bit (Massimo 5.1 canali)
<b>AIFF</b>	“.aif”, “.aiff”	Frequenza d campionamento massima: 384 kHz/32 bit

<sup>\*1</sup> Solo TS

<sup>\*2</sup> Solo PS

- Con certi stati di registrazione e certe strutture di cartelle, l'ordine di riproduzione può essere diverso oppure può non essere possibile la riproduzione stessa.
- È possibile visualizzare fino a un massimo di 10.000 tra file e cartelle come dati riproducibili in ciascuna cartella a prescindere dal loro formato.  
(Anche quando è visualizzato il menu di riproduzione delle immagini, ad esempio, se una cartella del menu contiene video e file musicali riproducibili, anche questi sono conteggiati come dati riproducibili.)

## Informazioni sull'audio

L'audio in uscita differisce a seconda dei terminali collegati all'amplificatore/ricevitore e delle impostazioni sull'unità. (⇒ 32, "Uscita Audio Digitale")

- Il numero di canali elencati è il numero massimo possibile di canali d'uscita quando l'unità è collegata a un amplificatore/ricevitore compatibile con il rispettivo formato audio.

### HDMI OUT

#### /DIGITAL AUDIO OUT (OPTICAL/COAXIAL)

	Terminale	"Uscita Audio Digitale"	
		"Bitstream"	"PCM"
Canale di uscita	<b>HDMI OUT</b>	Trasmesso utilizzando l'audio originale <sup>*3</sup>	BD-Video: PCM 7.1 canali <sup>*3*</sup> DVD-Video: PCM 5.1 canali
	<b>DIGITAL AUDIO OUT (OPTICAL/COAXIAL)</b>	Dolby Digital/ DTS <sup>®</sup> Digital Surround <sup>™</sup>	PCM 2 canali Down-mixed

### AUDIO OUT analogico

Canale di uscita	<b>2ch AUDIO OUT</b>	2 canali
	<b>7.1ch AUDIO OUT</b>	BD-Video: 7.1 canali <sup>*3*</sup> DVD-Video: 5.1 canali

<sup>\*3</sup> Quando "Audio secondario BD-Video" è impostato su "On", i segnali audio in uscita saranno in formato Dolby Digital, DTS<sup>®</sup> Digital Surround<sup>™</sup> o PCM 5.1 canali. Tuttavia, durante la riproduzione di BD-Video senza audio secondario o suoni di navigazione, l'audio viene riprodotto secondo il formato originale.

<sup>\*4</sup> L'uscita dell'audio è amplificata da 5.1 canali o 6.1 canali a 7.1 canali a seconda delle specifiche DTS, Inc.

## Formati supportati da Riproduzione contenuti di rete

Quando questa unità funziona come client Contenuti Rete, è possibile riprodurre i seguenti contenuti.

- Non è possibile riprodurre i formati file che non sono supportati dal proprio server Contenuti Rete\*.

\* Server compatibile DLNA, ecc.

### Video

Contenitore	Codec video	Codec audio	Esempio di estensione file
MKV	H.264 HEVC	AAC PCM Vorbis FLAC	.mkv
AVCHD	H.264	Dolby Digital	.mts
MP4	H.264 HEVC	AAC	.mp4, .mov
PS	MPEG2	Dolby Digital PCM lineare	.mpg, .mpeg
TS	MPEG2 H.264 HEVC	AAC Dolby Digital	.m2ts, .ts

### Foto

Formattazione	Esempio di estensione file
JPEG	.jpg

### Audio

Codec audio	Esempio di estensione file
MP3	.mp3
FLAC	.flac
WAV	.wav
AAC	.m4a, .adts
WMA	.wma
ALAC	.m4a
DSD	.dsf, .dff
AIFF	.aif, .aiff
PCM lineare	—

- A seconda del server, è possibile riprodurre contenuti diversi da quelli sopraindicati.

## Lista dei codici di lingua

Lingua	Codice	Lingua	Codice	Lingua	Codice
Abkhaziano:	6566	Giavanese:	7487	Reto-Romancio:	
Afar:	6565	Greco:	6976	Rumeno:	8277
Afrikaans:	6570	Groenlandese:	7576	Russo:	8285
Albanese:	8381	Guarani:	7178	Samoano:	8377
Ameharic:	6577	Gujarati:	7185	Sanscrito:	8365
Arabo:	6582	Hausa:	7265	Serbo:	8382
Armeno:	7289	Hindi:	7273	Serbo-Croato:	8372
Assamese:	6583	Indonesiano:	7378	Shona:	8378
Aymara:	6589	Inglese:	6978	Sindhi:	8368
Azerbaijani:	6590	Interlingua:	7365	Singhalese:	8373
Basco:	6985	Irlandese:	7165	Slovacco:	8375
Bashkir:	6665	Islandese:	7383	Sloveno:	8376
Bengali; Bangla:	6678	Italiano:	7384	Somali:	8379
Bhutani:	6890	Kannada:	7578	Spagnolo:	6983
Bielorusso:	6669	Kashmiri:	7583	Sundanese:	8385
Bihari:	6672	Kazakh:	7575	Svedese:	8386
Birmanò:	7789	Kirghiz:	7589	Swahili:	8387
Bretone:	6682	Lao:	7679	Tagalog:	8476
Bulgaro:	6671	Latino:	7665	Tajik:	8471
Cambogiano:	7577	Lettone:	7686	Tamil:	8465
Catalano:	6765	Lingala:	7678	Tatar:	8484
Ceco:	6783	Lituano:	7684	Tedesco:	6869
Cinese:	9072	Macedone:	7775	Telugu:	8469
Coreano:	7579	Malagasy:	7771	Thai:	8472
Corso:	6779	Malay:	7783	Tibetano:	6679
Croato:	7282	Malayalam:	7776	Tigrinya:	8473
Curdo:	7585	Maltese:	7784	Tonga:	8479
Danese:	6865	Maori:	7773	Turco:	8482
Ebraico:	7387	Marathi:	7782	Turkmeno:	8475
Esperanto:	6979	Moldavo:	7779	Twi:	8487
Estone:	6984	Mongolo:	7778	Ucraino:	8575
Faroese:	7079	Nauru:	7865	Ungherese:	7285
Fiji:	7074	Nepali:	7869	Urdu:	8582
Finlandese:	7073	Norvegese:	7879	Uzbek:	8590
Francese:	7082	Olandese:	7876	Vietnamita:	8673
Frisone:	7089	Oriya:	7982	Volapük:	8679
Gaelico scozzese:		Pashto, Pushto:	8083	Wolof:	8779
	7168	Persiano:	7065	Xhosa:	8872
Galiziano:	7176	Polacco:	8076	Yiddish:	7473
Gallese:	6789	Portoghese:	8084	Yoruba:	8979
Georgiano:	7565	Punjabi:	8065	Zulu:	9085
Giapponese:	7465	Quechua:	8185		

## Visualizzazione lista lingue

Display	Lingua	Display	Lingua	Display	Lingua
ENG	Inglese	JPN	Giapponese	ARA	Arabo
FRA	Francese	CHI	Cinese	HIN	Hindi
DEU	Tedesco	KOR	Coreano	PER	Persiano
ITA	Italiano	MAL	Maleso	IND	Indonesiano
ESP	Spagnolo	VIE	Vietnamita	MRI	Maori
NLD	Olandese	THA	Tail	BUL	Bulgaro
SVE	Svedese	POL	Polacco	RUM	Rumeno
NOR	Norvegese	CES	Ceco	GRE	Greco
DAN	Danese	SLK	Slovacco	TUR	Turco
POR	Portoghese	HUN	Ungherese	*	Altri
RUS	Russo	FIN	Finlandese		

## Licenze

"AVCHD", "AVCHD 3D", "AVCHD Progressive" e "AVCHD 3D/ Progressive" sono marchi commerciali di Panasonic Corporation e Sony Corporation.

Java è un marchio registrato di Oracle e/o di sue affiliate.

Dolby, Dolby Audio, Dolby Vision e il simbolo della doppia D sono marchi di Dolby Laboratories.

Per i brevetti DTS, vedere <http://patents.dts.com>. Prodotto su licenza di DTS, Inc. DTS, il Simbolo, DTS ed il Simbolo insieme, DTS-HD, ed il logo DTS-HD sono marchi registrati e/o marchi di DTS, Inc. negli Stati Uniti e/o in altri paesi.  
© DTS, Inc. Tutti i diritti riservati.

THX ed il logo THX sono marchi di THX Ltd., registrati negli Stati Uniti ed in altri paesi.

The product with Hi-Res AUDIO logo is conformed to High-Resolution Audio standard defined by Japan Audio Society. This logo is used under license from Japan Audio Society.

I termini HDMI e HDMI High-Definition Multimedia Interface e il logo HDMI sono marchi o marchi registrati di HDMI Licensing Administrator, Inc. negli Stati Uniti e in altri paesi.

<AVC>  
Questo prodotto è fornito in licenza in base alla licenza portafoglio brevetti AVC per uso personale di un consumatore o altri usi in cui non venga ricevuto compenso per (i) codificare video in conformità con lo standard AVC ("AVC Video") e/o (ii) decodificare video AVC codificato da un consumatore nell'ambito di un'attività personale e/o ottenuto da un fornitore video provvisto di licenza per fornire video AVC. Non viene concessa alcuna licenza, neanche implicitamente, per nessun altro uso. È possibile ottenere informazioni aggiuntive da MPEG LA, L.L.C.  
Vedere <http://www.mpegla.com>

<VC-1>  
Questo prodotto è fornito in licenza in base alla Licenza Portafoglio Brevetti VC-1 per uso personale e non commerciale da parte di un consumatore per (i) codificare video in conformità con lo standard VC-1 ("VC-1 Video") e/o (ii) decodificare video VC-1 codificato da un consumatore nell'ambito di un'attività personale e non commerciale e/o ottenuto da un fornitore di video munito di licenza per fornire VC-1 Video. Non viene concessa alcuna licenza, neanche implicitamente, per nessun altro uso. È possibile ottenere informazioni aggiuntive da MPEG LA, L.L.C.  
Vedere <http://www.mpegla.com>

"DVD Logo" è un marchio di DVD Format/Logo Licensing Corporation.

"Wi-Fi®", "Miracast®", e "Wi-Fi Direct®" sono marchi registrati di Wi-Fi Alliance®.  
"Wi-Fi Protected Setup™" e "WPA™" sono marchi di Wi-Fi Alliance®.

Windows è un marchio o un marchio registrato della Microsoft Corporation negli Stati Uniti e in altri paesi.

Android è un marchio di Google Inc.

Adobe è un marchio o marchio registrato di Adobe Systems Incorporated negli Stati Uniti e/o in altri paesi.

I logo HDR10+™ è un marchio di HDR10+ Technologies, LLC.

Copyright 2004-2014 Verance Corporation. Cinavia™ è un marchio commerciale di Verance Corporation. Protetto dal brevetto statunitense 7.369.677 e da brevetti mondiali rilasciati e in corso di registrazione su licenza di Verance Corporation. Tutti i diritti riservati.

Questo prodotto incorpora il seguente software:  
(1) software sviluppato indipendentemente da o per Panasonic Corporation,  
(2) software di proprietà di terzi e concesso in licenza a Panasonic Corporation,  
(3) software concesso su licenza GNU General Public License, Version 2.0 (GPL V2.0),  
(4) software concesso su licenza GNU LESSER General Public License, Version 2.1 (LGPL V2.1) e/o,  
(5) software open source diverso dal software concesso su licenza GPL V2.0 e/o LGPL V2.1.

Il software inserito nelle categorie (3) - (5) viene distribuito nell'auspicio che possa essere utile, ma SENZA ALCUNA GARANZIA, compresa qualsiasi garanzia implicita di COMMERCIALIZZABILITÀ o di IDONEITÀ PER UNO SCOPO PARTICOLARE.

A questo riguardo consultare i termini e le condizioni dettagliate visualizzate nel menu Impostazioni Lettore.

Almeno tre (3) anni dopo la consegna di questo prodotto, Panasonic darà a qualsiasi parte terza che ci contatti come sotto indicato una copia completa in linguaggio macchina del corrispondente codice sorgente coperto dalla licenza GPL V2.0, dalla licenza LGPL V2.1 o da altre licenze che prevedono tale obbligo, ad un prezzo non superiore al costo della distribuzione fisica del codice sorgente, oltre all'avviso sui diritti d'autore. Informazioni di contatto: [oss-cd-request@gg.jp.panasonic.com](mailto:oss-cd-request@gg.jp.panasonic.com)  
Il codice sorgente e l'avviso sui diritti d'autore sono anche disponibili gratuitamente sul sito Web indicato sotto.  
<https://panasonic.net/cns/oss/>

- (1) MS/WMA  
Questo prodotto è protetto da certi diritti di proprietà intellettuale della Microsoft Corporation e di terze parti. L'uso o la distribuzione di tale tecnologia fuori di questo prodotto sono proibiti senza una licenza dalla Microsoft o da una consociata Microsoft autorizzata e terze parti.
- (2) MS/PlayReady/Etichettatura del prodotto finale  
Questo prodotto è protetto da determinati diritti di proprietà intellettuale di cui è titolare Microsoft. L'utilizzo o la distribuzione di questa tecnologia al di fuori del presente prodotto sono vietati a meno che non si disponga di una licenza concessa da Microsoft.
- (3) MS/PlayReady/Note per l'utilizzatore finale  
I proprietari dei contenuti utilizzano la tecnologia di accesso ai contenuti Microsoft PlayReady™ per tutelare i propri diritti di proprietà intellettuale, inclusi i contenuti oggetto di copyright. Questo dispositivo utilizza la tecnologia PlayReady per accedere a contenuti protetti con PlayReady o WMDRM. Se il dispositivo non applica le restrizioni sull'utilizzo del contenuto, i proprietari dei contenuti possono richiedere a Microsoft di revocare la possibilità del dispositivo di utilizzare contenuti protetti da PlayReady. La revoca non dovrà riguardare contenuti non protetti o protetti con altre tecnologie di accesso ai contenuti. I proprietari dei contenuti possono richiedere un upgrade di PlayReady per rendere accessibili i loro contenuti. Se si rifiuta un upgrade, non sarà possibile accedere ai contenuti che richiedono tale upgrade.
- (4) Vorbis, FLAC, WPA Supplicant  
È possibile visualizzare la licenza del software selezionando "Licenza software" nel menu Setup. (→ 36)



CAUTION - VISIBLE AND INVISIBLE LASER RADIATION WHEN OPEN, DO NOT STARE INTO BEAM.

FDA 21CFRCLASS II (Ia)

CAUTION - CLASS 2 VISIBLE AND INVISIBLE LASER RADIATION WHEN OPEN, DO NOT STARE INTO THE BEAM.

IEC60825-1:CLASS 2

ATTENTION - RAYONNEMENT LASER VISIBLE ET INVISIBLE. CLASSE 2, EN CAS D'OUVERTURE, NE PAS REGARDER DANS LE FAISCEAU.

FORSIGTIG - SYNLIG OG USYNLIG LASERSTRÅLING KLASSE 2, NÅR LÅGET ER ÅBENT, UNDGÅ AT SE LIGE IND I STRÅLEN.

VARO - AVATTAESSA OLET ALTTIINA LUOKAN 2 NÄKYVÄÄ JA NÄKYMÄTÖNTÄ LASERSÄTEILYÄ. ÄLÄ TUJOTA SÄTEESEEN.

WARNING - CLASS 2 SYNLIG OCH OSYNLIG LASERSTRÅLNING NÅR DENNA DEL ÄR ÖPPNAD, STIRRA EJ IN I STRÅLEN.

VORSICHT - SICHTBARE UND UNSICHTBARE LASERSTRAHLUNG KLASSE 2, WENN ABDECKUNG GEÖFFNET, NICHT IN DEN STRAHL BLICKEN.

(All'interno del prodotto)

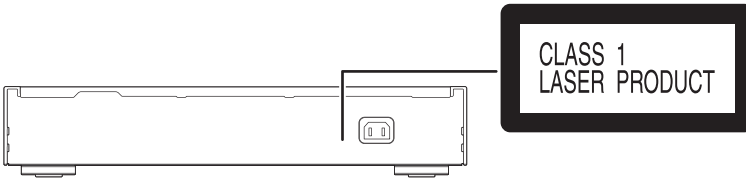

Manufactured by: Panasonic Corporation  
Kadoma, Osaka, Japan  
Importer for Europe: Panasonic Marketing Europe GmbH  
Panasonic Testing Centre  
Winsberggring 15, 22525 Hamburg, Germany



**Panasonic Corporation**  
**Web Site:** <http://www.panasonic.com>



© Panasonic Corporation 2018

TQBS0275  
F0918HA0