

Tech Line

BEDIENUNGSANLEITUNG

TL-20 LC 08

TFT-FARBFERNSEHGERÄT MIT FERNBEDIENUNG

Inhalt

Fernbedienungstasten	2	Videotext	19
Bedienfeldtasten am Gerät	3	Videotext aktivieren	19
Vorbereitungen	4	Videotextseite aufrufen	19
Wandmontage des TFT		Indexseite aufrufen	19
Fernsehgeräts	4	Teletext zusammen mit TV-Programm	
Produktmerkmale	6	anzeigen	19
Merkmale des Bildschirms	6	Doppelte Texthöhe einstellen	20
Sicherheitshinweise	6	„Versteckte“ Informationen zeigen	20
Vor dem Einschalten des		Automatischen Seitenwechsel	
Fernsehgeräts	8	anhalten	20
Stromanschluss	8	Unterseite aufrufen	20
Anschlussmöglichkeiten an der HF-		Fasttext	20
Eingangsbuchse	8	Videotext beenden	20
Andere Geräte anschließen	8	Uhrzeit anzeigen	20
Einlegen der Batterie in die		Externe Geräte anschließen	21
Fernbedienung	8	PC-Tonanschluss	21
Fernsehgerät einschalten:	9	Über den Scart-Anschluss	21
Fernsehgerät ausschalten:	9	Antennenanschluss	21
Bedienung des Fernsehgeräts	9	Decoder	21
Starten des Automatischen Program-		TV und Videorecorder	21
miersystems (A.P.S.)	9	NTSC-Wiedergabe	21
Bedienung mit den Tasten der Fernbe-		Antennenanschlüsse	23
dienung	10	Testsignal des Videorecorders suchen	
Bedienung mit den Tasten der Fernbe-		und speichern	24
dienung	10	Kamera und Camcorder	24
Menüsystem	11	Anschluß an den S-VHS Eingang	24
Das Menü „Bild“	11	Decoder am Videorecorder	
Das Menü „Audio“	12	anschließen	24
Das Menü „Fenster“	13	Kopfhörer anschließen	24
Das Menü „Optionen“	14	Tipps	24
Das Menü „Einstellungen“	15	Wandhalterung	24
Weitere Funktionen	18	Bildschirmpflege	24
TV-Status	18	Schlechtes Bild	24
Vorheriges Programm	18	Kein Bild	25
Tonanzeige	18	Ton	25
Stummschalten-Anzeige	19	Fernbedienung	25
AV-Betriebsarten	19	Technische Daten	25
PC-Modus	19	PC EINGANG TYPISCHE	
		BILDSCHIRMMODI	26

Fernbedienungstasten

- ① = Bereitschaft
- ② **0 - 9** = Programmanwahl direkt
- ③ **P<P** = Voriges Programm
- ④ = Programm aufwärts (Cursor aufwärts)
- ⑤ = Info
- ⑥ **VOL+▶** = Lautstärke erhöhen (Cursor rechts)
- ⑦ **PP** =Einstellung Farbtemperatur
- ⑧ **P-▼** = Programme Down (Cursor abwärts)
- ⑨ = Ton aus (Stummschalten)
- ⑩ **Gelbe (FEATURE)** = Menü Funktion
- ⑪ **Blaue (INSTALL)** = Menü Install.
- ⑫ = Anhalten
- ⑬ = Aktualisieren, =Keine funktion
- ⑭ = Indexseite
- ⑮ = Zeigen, **PC** = Von TV auf PC umschalten
- ⑯ = Vergrößern, = Bildformat
- ⑰ = Mischen, = Keine funktion
- ⑱ = Zeit / Unterseite
- ⑲ **Rote (SOUND)** = Menü Ton
- ⑲ **Grüne (PICTURE)** = Menü Bild
- ⑲ **TV** = TV / Menü verlassen
- ⑲ **AV** = Externe Quelle
(AV-1, RGB1, AV-2, SVHS, PC)
- ⑲ **I/II** = Mono/Stereo - Dual I-II
- ⑲ **OK** = OK (Speichern)
- ⑲ **◀-VOL** = Lautstärke verringern (Cursor links)
- ⑲ **MENU** = Menü
- ⑲ **--** = Keine funktion

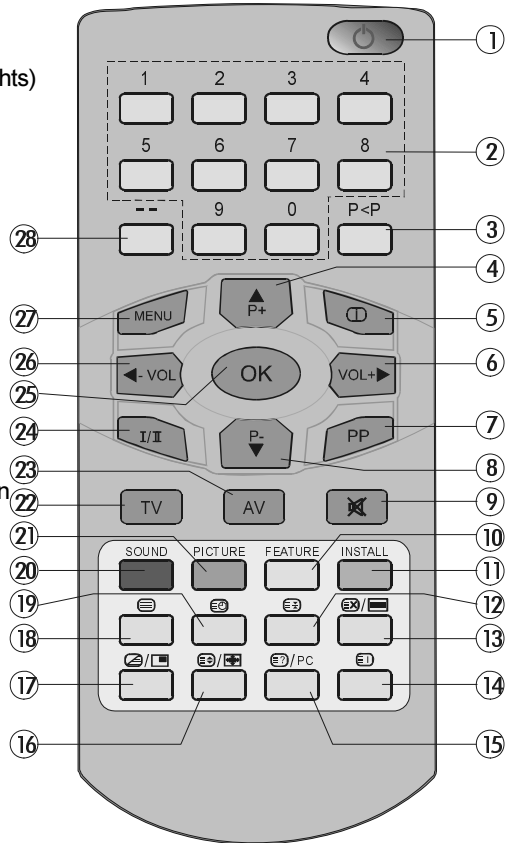

Bedienfeldtasten am Gerät

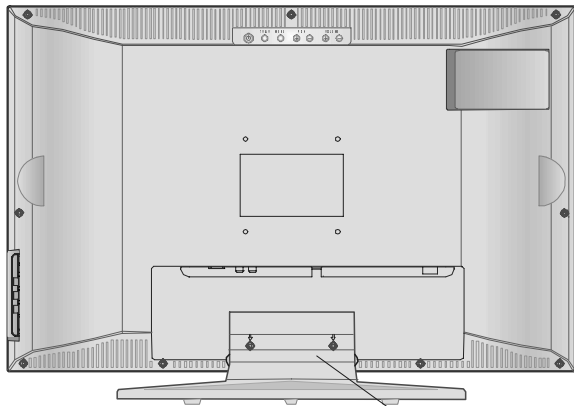
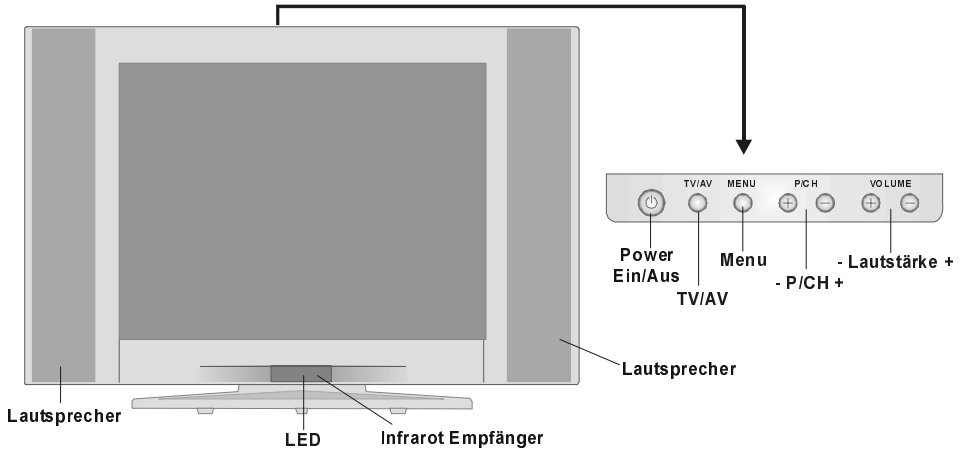

OBERE FUSSABDECKUNG

Vorbereitungen

Stellen Sie den Bildschirm auf einer festen waagerechten Fläche auf (z.B. Tisch). Sorgen Sie für ausreichende Belüftung. Halten Sie nach allen Seiten des Gerätes mindestens 10 cm Abstand. Legen Sie keine Objekte auf das Gerät, um Störungen und Sicherheitsprobleme zu vermeiden.

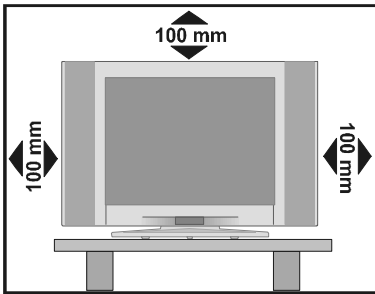

Wandmontage des TFT Fernsehgeräts

1- Um das TFT Fernsehgerät an der Wand montieren zu können, entfernen Sie zunächst den Standfuß. Lösen und entfernen Sie die zwei Schrauben, mit denen die obere Fußabdeckung befestigt ist, und die 4 Schrauben, mit denen der Fuß am TFT-Bildschirm befestigt ist. Nehmen Sie dann den Standfuß vom TFT-Gerät ab.

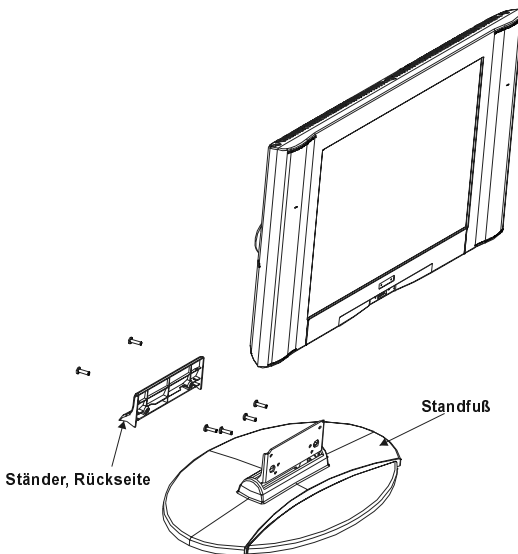

2- Setzen Sie die 4 Aufhänger in die runden Schraubenlöcher an der Rückseite des TFT ein und fixieren Sie sie mit 4 (M4 x 10) Schrauben am TFT-Gerät.

3- Entscheiden Sie, an welcher Stelle an der Wand Sie das TFT-Gerät anbringen wollen. Richten Sie den Wandhalter waagrecht an der Wand aus und markieren Sie die 4 Montagepunkte mit einem Bleistift. Bohren Sie Führungslöcher für die Plastikverankerungen und befestigen Sie anschließend den Wandhalter mit 4 Schrauben (4 x 30).

4- Heben Sie das TFT-Gerät hoch und hängen Sie es mit den 4 Halteschrauben an der Geräte-Rückseite in die entsprechenden Löcher am Wandhalter ein.

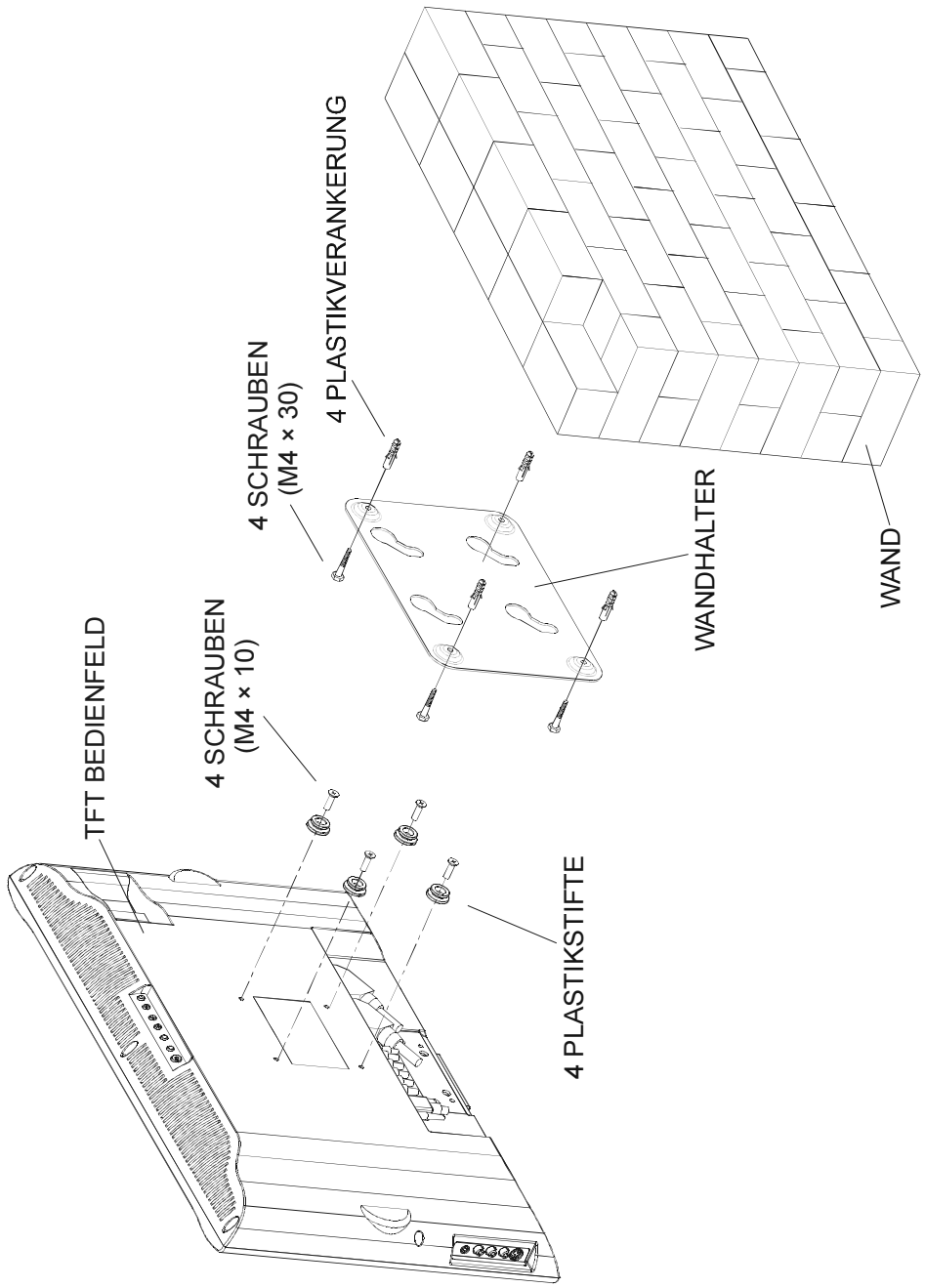

Produktmerkmale

- Farbfernsehgerät mit Fernbedienung.
- Auf 100 Programmplätzen können VHF-, UHF- oder Kabelkanäle programmiert werden.
- Empfängt auch Kabelkanäle.
- Sehr einfache TV-Bedienung über benutzerfreundliche Menüführung.
- Verfügt über einen Scart-Anschluss für ein externes Gerät (wie zum Beispiel Videorecorder, Videospiele, Audiogeräte, usw.)
- Stereosystem (Deutsch + Nicam).
- Komplette Teletext-Funktion (Fastext)
- Kopfhöreranschluss.
- Direkter Zugriff auf Programme.
- A.P.S. (Automatisches Programmiersystem).
- Jedes Programm kann mit einem Namen bezeichnet werden.
- Programmtausch - Umschalten zwischen den beiden zuletzt gesehenen Programmen.
- Manueller Suchlauf, vorwärts und rückwärts
- Sleep timer.
- Kindersicherung
- Automatisches Abschalten der Lautsprecher, wenn kein Empfang stattfindet.
- Verfügbare Modi: Auto-, Ausfüllen und Breit-.
- NTSC-Wiedergabe.
- AV-Eingang verfügbar.
- SVHS verfügbar.
- VGA-Anschluss.
- AVL (Automatic Volume Limiting, Automatische Begrenzung des Lautstärkepegels)
- Wenn kein gültiges Signal empfangen wird, schaltet das Fernsehgerät nach 5 Minuten automatisch auf Bereitschaft.
- PLL (Frequenzsuche)
- PC-Eingang (unterstützt bis zu 800 x 600)
- Plug&Play für Windows 9X, ME, 2000, XP
- 4H Comb Filter (Kammfilter)

Merkmale des Bildschirms

- Hochauflösender, 20-Zoll TFT LCD display.
- Hoher Kontrastumfang (500:1 typisch)
- Helligkeit (typisch): 500 cd/m²
- Schnelle Ansprechzeit (typisch): 16 ms

- Großer Betrachtungswinkel (typisch) 160° (horizontal) und 140° (vertikal).
- 8-Bit Farbtiefe, 16,7 Millionen Farben.

Sicherheitshinweise

1. Spannungsquelle

Dieses Gerät ist für den Betrieb an einer Spannungsquelle mit **230 V, 50 Hz** Wechselstrom ausgelegt. Vergewissern Sie sich, dass der korrekte Spannungswert eingestellt ist.

2. Netzkabel

Das Netzkabel muss so verlegt werden, dass niemand auf das Kabel treten kann. Darüber hinaus dürfen keine Objekte auf das Kabel gestellt oder mit dem Kabel in Kontakt gebracht werden. Achten Sie besonders auf die Stelle, an der das Kabel in den Stecker übergeht, auf die Steckdose und auf den Kabelausgang am Gerät.

3. Feuchtigkeit und Wasser

Das Gerät darf auf keinen Fall an feuchten oder nassen Orten betrieben werden (stellen Sie das Gerät weder im Badezimmer, am Spülbecken in der Küche, noch in der Nähe der Waschmaschine auf). Das Gerät darf keinem Regen oder sonstigen Wassereinwirkungen ausgesetzt sein. Es besteht die Gefahr elektrischer Schläge. Stellen Sie keine Behälter auf das Gerät, die mit Flüssigkeiten gefüllt sind. Vermeiden Sie die Einwirkung von Tropfen oder Spritzern.

4. Reinigung

Bevor Sie das Gerät reinigen, ziehen Sie den Netzstecker aus der Steckdose. Verwenden Sie keine flüssigen Reinigungsmittel und keine Sprays. Benutzen Sie ein sauberes und trockenes Tuch.

5. Belüftung

Die Lüftungsschlitze und Öffnungen am Gerät sind für die Luftzirkulation vorgesehen und sollen den zuverlässigen Betrieb gewährleisten. Damit eine Überhitzung vermieden wird, dürfen diese Öffnungen in keinerlei Weise verschlossen oder verdeckt werden.

6. Blitzschlag

Bei herannahenden Gewittern und bevor Sie in den Urlaub gehen, ziehen Sie den Netzstecker aus der Steckdose.

7. Ersatzteile

Wenn bestimmte Komponenten ausgewechselt werden müssen, vergewissern Sie sich, dass der Techniker die Ersatzteile verwendet, die vom Hersteller angegeben sind, oder Teile, die dieselben technischen Daten wie die Originalteile besitzen. Nicht zugelassene Ersatzteile können Brände, elektrische Schläge oder andere Gefahrensituationen herbeiführen.

8. Reparatur und Wartung

Alle Reparatur- und Wartungsmaßnahmen müssen von qualifiziertem Fachpersonal ausgeführt werden. Öffnen Sie auf keinen Fall das Gerät selbst, da die Gefahr elektrischer Schläge besteht.

9. Offene Flammen

Stellen Sie keine Objekte mit offenen Flammen auf das Gerät.

Warnhinweis!

Alle Eingriffe, die den Bestimmungen entgegenstehen, insbesondere Änderungen der Hochspannung oder das Austauschen der Bildröhre können zu erhöhter Röntgenstrahlung führen. Für derartig veränderte Geräte erlischt die Lizenz. Die Geräte dürfen dann nicht mehr betrieben werden.

Anweisungen zur Abfallentsorgung:

- Die Verpackung und Verpackungshilfen sind recyclingfähig und sollten prinzipiell der Wiederverwertung zugeführt werden. Verpackungsmaterialien wie Plastiktüten müssen von Kindern ferngehalten werden.
- Batterien dürfen nicht mit dem Hausmüll entsorgt werden, auch wenn sie keine Schwermetalle enthalten. Entsorgen Sie verbrauchte Batterien stets umweltfreundlich. Erkundigen Sie sich über die gesetzlichen Bestimmungen in Ihrer Region.

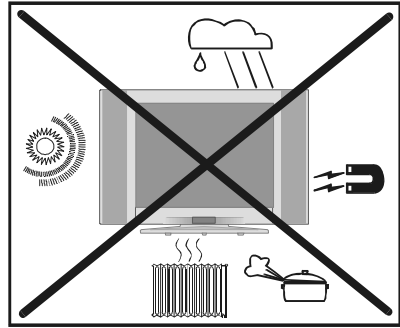

„LASSEN SIE IHR FERNSEHGERÄT WEDER IN BETRIEB NOCH IN BEREITSCHAFT, WENN SIE IHR HAUS VERLASSEN.“

„Der LCD-Bildschirm ist Produkt mit modernster Technologie, in dem etwa eine Million dünner Folien-Transistoren eingebaut sind, die Ihnen gute Bilddetails liefern. Gelegentlich können einige nicht aktive Pixel als ein fester blauer, grüner oder roter Punkt auf dem Bildschirm erscheinen. Bitte nehmen Sie zur Kenntnis, dass dies nicht die Leistung Ihres Produktes beeinflusst.“

„Der Netzstecker der Spannungsversorgung dient als Trennglied, seine Funktion muss daher stets gewährleistet sein.“

„Verwenden Sie zum Anschluss an den Wechselstromadapter des Produktes das im Lieferumfang enthaltene Spannungsversorgungskabel.“

Vor dem Einschalten des Fernsehgeräts

Stromanschluss

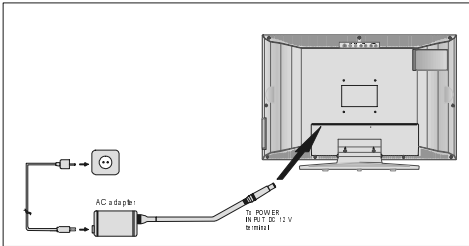

WICHTIGER HINWEIS: Das Fernsehgerät ist für eine Betriebsspannung von **230V 50 Hz** Wechselstrom ausgelegt.

- Nach dem Auspacken warten Sie, bis das Gerät Raumtemperatur erreicht hat, bevor Sie es an den Netzstrom anschließen.

Anschlussmöglichkeiten an der HF-Eingangsbuchse

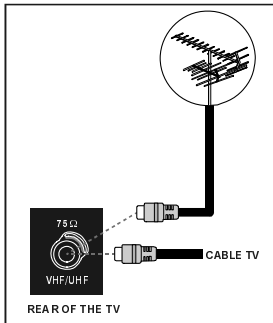

- Schließen Sie das Antennenkabel bzw. das Kabel für Kabel-TV an den HF-Anschluss an, der sich auf der Rückseite des TV-Geräts befindet. Schließen Sie die Kabel von den TV-Ausgängen der externen Geräte (VCR, DVB usw.) ebenfalls an diesen Anschluss an.

Andere Geräte anschließen

WICHTIGER HINWEIS: Schalten Sie das Fernsehgerät aus, bevor Sie andere Geräte anschließen.

Einfassungen für Außenanschlüsse sind an der hinteren und linken Seite des Fernsehapparates. Der Anschluss anderer Geräte über den Scart-Anschluss erfolgt entsprechend der Bedienungsanleitungen der jeweiligen Geräte.

WARNHINWEIS: In der Fernbedienung befindet sich eine Batterie. Damit die Batterie keinen Strom an die Fernbedienung abgibt, ist eine Kunststoffisolierung angebracht. Auf diese Weise wird die Lebensdauer der Batterie verlängert. Entfernen Sie vor der ersten Benutzung die Kunststoffisolierung.

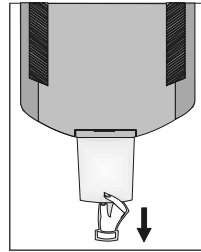

Einlegen der Batterie in die Fernbedienung

- Ziehen Sie die Batterieabdeckung auf der Rückseite der Fernbedienung vorsichtig hoch, und nehmen Sie diese von dem Batteriefach ab.
- Legen Sie zwei Batterien vom Typ **CR2025** oder gleichwertige Batterien ein. Achten Sie auf die richtige Polung der Batterien. (siehe Foto unten)
- Befestigen Sie die Batterieabdeckung wieder auf dem Batteriefach.

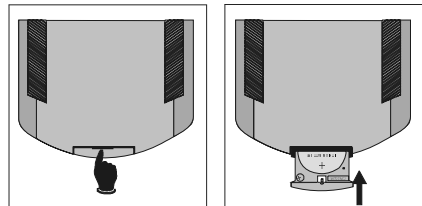

HINWEIS: Nehmen Sie die Batterie aus der Fernbedienung heraus, wenn das Gerät längere Zeit nicht benutzt wird. Die Fernbedienung könnte andernfalls durch die auslaufende Batterie beschädigt werden. Ein- und Ausschalten des Fernsehgeräts



Fernsehgerät einschalten:

Schalten Sie Ihr Fernsehgerät in zwei Schritten ein:

1- Schließen Sie das Netzkabel an das externe Netzteil an. Drücken Sie die Taste „“ an der rechten Seite des Fernsehgeräts. Das Fernsehgerät schaltet in den Bereitschaftsmodus, und die Kontrolllampe an der Gerätefront leuchtet rot.

2- Um das Gerät aus dem Bereitschaftsmodus einzuschalten:

Drücken Sie entweder eine der Zifferntasten auf der Fernbedienung, um eine bestimmte Programmnummer aufzurufen, oder

Drücken Sie die Taste „“ oder „“ an der rechten Seite des Fernsehgeräts oder drücken Sie die Taste „-P/CH“ oder „P/CH+“ auf der Fernbedienung, um das zuletzt gesehene Programm auszuwählen.

Auf beide Arten schalten Sie das Fernsehgerät ein, und die LED leuchtet grün.

Fernsehgerät ausschalten:

• Drücken Sie die Taste „“ auf der Fernbedienung. Das Fernsehgerät schaltet auf Bereitschaft und statt der **GRÜNEN LED** leuchtet die **ROTE**;

oder

• Drücken Sie die Taste „“ an der rechten Seite des Fernsehgeräts. Das Gerät wird ausgeschaltet und die **GRÜNE LED** erlischt.

HINWEIS: Um das Fernsehgerät vollständig auszuschalten, ziehen Sie den Netzstecker aus der Steckdose.







Bedienung des Fernsehgeräts

Sie können Ihr Fernsehgerät sowohl mit der Fernbedienung als auch mit den Tasten am Gerät bedienen.

Starten des Automatischen Programmiersystems (A.P.S.)

Wenn Sie das Fernsehgerät zum ersten Mal einschalten, wird das folgende Menü angezeigt. Das A.P.S.-System sucht und sortiert alle Kanäle, die in Ihrer Region verfügbar sind, und speichert diese automatisch in Ihrem Fernsehgerät.



Wenn Sie die A.P.S.-Funktion vor dem Start ausschalten möchten, betätigen Sie die Taste „TV“. Wählen Sie mit Hilfe der Tasten „“ / „“ und „-VOL“ / „VOL+“ zuerst **Sprache** und **Land**. Dadurch wird in der A.P.S.-Funktion der Sortierungsprozess aktiviert. Um die A.P.S.-Funktion zu starten, wählen Sie mit Hilfe der Tasten „“ / „“ **A.P.S.** und drücken die Taste „VOL+“. Folgende Warnung wird angezeigt:

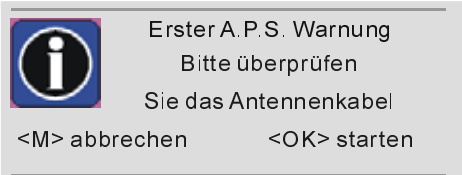

Wollen Sie die A.P.S.-Funktion abbrechen, drücken Sie die Taste „**MENU**“.

Durch Betätigen der Taste „**OK**“ starten Sie die A.P.S.-Funktion und folgende Warnung wird eingeblendet:



A.P.S. in Betrieb

Bitte warten

mit <menu> beenden

Nach Abschluss des A.P.S.-Vorgangs wird die Programmliste auf dem Bildschirm angezeigt. In der Programmliste finden Sie die Programmnummern mit den dazugehörigen Programmnamen.

Bedienung mit den Tasten der Fernbedienung

Die Lautstärkeregelung und Programmwahl kann von der Nahbedienung aus auf der rechten Seite des Gerätes getätigt werden.

Lautstärkereglung

Drücken Sie die Taste „- VOLUME“, um die Lautstärke zu verringern oder die Taste „VOLUME +“, um die Lautstärke zu erhöhen. Eine Lautstärkeskala (Schieberegler) wird am Bildschirm eingeblendet.

Programmwahl

Drücken Sie die Taste „P/CH +“, um das nächste Programm auszuwählen oder die Taste „- P/CH“, um das vorherige Programm auszuwählen.

Hauptmenü aufrufen

Drücken Sie die Taste **MENU**, um das Hauptmenü aufzurufen. Im Hauptmenü wählen Sie durch Betätigen der Taste „- P/CH“ bzw. „P/CH +“ ein Untermenü und öffnen dieses durch Betätigen der Taste „- VOLUME“ bzw. „VOLUME +“.

AV Modus

Um Ihr Fernsehgerät in den AV-Modus zu schalten, drücken Sie die Taste „TV / AV“ auf der Nahbedienung an der rechten Seite des Fernsehgeräts.

Bedienung mit den Tasten der Fernbedienung

Mit der Fernbedienung können Sie alle Funktionen Ihres Fernsehgeräts steuern. Die Funktionen werden zusammen mit dem Menüsystem Ihres Fernsehgeräts beschrieben.

Lesen Sie dazu in dem Abschnitt „Menüsystem“ nach.

Lautstärkereglung

Drücken Sie die Taste „VOL+▶“, um die Lautstärke zu erhöhen. Drücken Sie die Taste „◀-VOL“, um die Lautstärke zu verringern. Eine Lautstärkeskala (Schieberegler) wird auf dem Bildschirm eingeblendet.

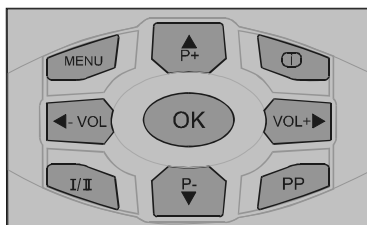

Programmwahl

(Voriges oder nächstes Programm)

- Drücken Sie die Taste „P-“, um das vorige Programm aufzurufen.
- Drücken Sie die Taste „P+“, um das nächste Programm aufzurufen.

Direkte Programmwahl:

Wählen Sie mit den Zifferntasten auf der Fernbedienung eine Programmnummer zwischen 0 und 9 aus. Nach kurzer Verzögerung schaltet das Fernsehgerät auf das gewählte Programm.

- Bei zweistelligen Programmnummern müssen Sie innerhalb von 2 Sekunden nach der ersten Zifferneingabe die nächste Zifferntaste drücken.

Menüsystem

Ihr Fernsehgerät ist mit einer Menüführung ausgestattet, mit deren Hilfe Sie das multifunktionale System einfach bedienen können. Drücken Sie die Taste "MENU", um das Menü aufzurufen. Die Taste "MENU" hat zwei Funktionen: Aufrufen und Beenden des Menüs sowie Beenden des jeweiligen Untermenüs und gleichzeitiges Aufrufen des übergeordneten Menüs.

Drücken Sie die Taste "◀-VOL" / "VOL+▶", um ein Menü auszuwählen und anschließend die Taste "▲_{P+}" / "P-_▼" zur Auswahl einer Menüoption und die Taste "◀-VOL" / "VOL+▶", um die Menüoption aufzurufen. Um ein Menü zu verlassen, drücken sie die Taste "MENU".

Das Menü „Bild“

Wählen Sie das erste Symbol durch Betätigen der Taste "◀-VOL" / "VOL+▶". Das Bildmenü erscheint auf dem Bildschirm.



Helligkeit

Drücken Sie die Taste "▲_{P+}" / "P-_▼", um die **Helligkeit** auszuwählen. Drücken Sie die Taste "VOL+▶", um die Helligkeit zu erhöhen. Drücken Sie die Taste "◀-VOL", um die Helligkeit zu verringern. Die Helligkeit kann im Bereich zwischen 0 und 100 eingestellt werden.

Kontrast

Drücken Sie die Taste "▲_{P+}" / "P-_▼", um den **Kontrast** auszuwählen. Drücken Sie die Taste "VOL+▶", um den Kontrast zu erhöhen. Drücken Sie die Taste "◀-VOL", um den Kontrast zu verringern. Der Kontrast kann im Bereich zwischen 0 und 100 eingestellt werden.

Filter

Drücken Sie die Taste "▲_{P+}" / "P-_▼", um **Filter** auszuwählen. Drücken Sie die Taste "◀-VOL" / "VOL+▶", um die Filtereinstellungen auf **normal**, **scharf** oder **maxi.schärfe** einzustellen. Diese Funktion ermöglicht dem Benutzer eine Änderung der Bildschärfe und damit der Details der Bild-darstellung.

Schärfe

Wählen Sie mit Hilfe der Taste "▲_{P+}" / "P-_▼" die Option **Schärfe**. Mit der Taste "VOL+▶" erhöhen Sie die Schärfe. Drücken Sie die Taste "◀-VOL", um die Schärfe zu verringern. Die schärfe kann im Bereich von 0 bis 100 eingestellt werden.

Farbe

Drücken Sie die Taste "▲_{P+}" / "P-_▼", um die **Farbe** auszuwählen. Drücken Sie die Taste "VOL+▶", um die Farbe zu verstärken. Drücken Sie die Taste "◀-VOL", um die farbe zu verringern. Die Farbe kann im Bereich von 0 bis 100 eingestellt werden.

Farbton (Tint)

Diese Option wird im Bildmenü angezeigt, wenn das Fernsehgerät ein NTSC-Signal empfängt. Drücken Sie die Taste "▲_{P+}" / "P-_▼", um **Farbton** auszuwählen. Mit der Taste "VOL+▶" verstärken Sie den Farbton. Mit der Taste "◀-VOL" schwächen Sie den Farbton ab. Der Farbton kann im Bereich von 0 bis 100 eingestellt werden.



Befindet sich das Fernsehgerät im AV-Modus, müssen die Menüoptionen (Helligkeit, Kontrast, Schärfe und Farbe) angepasst werden.

Beim Anschluss eines PC an das Fernsehgerät:

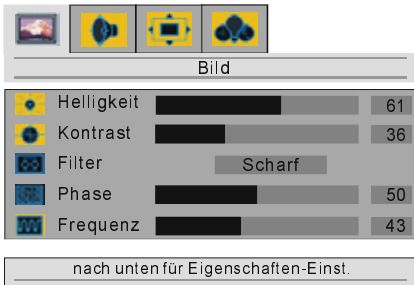

Die Optionen **Helligkeit**, **Kontrast** und **Filter** sind die gleichen wie im TV-Modus.

Phase

Die Funktion Phase ermöglicht eine Einstellung der Phasenlage des Bildes.

Wählen Sie mit Hilfe der Taste " \blacktriangle_{P+} " / " \blacktriangledown_{P-} " die Option **Phase**. Mit der Taste "**VOL+▶**" erhöhen Sie die Phase. Mit der Taste "**◀-VOL**" verringern Sie die Phase. Die Phaseneinstellung kann aus dem Bereich zwischen 0 und 100 gewählt werden.

Frequenz

Mit Hilfe der Option Frequenz ändern Sie die horizontale Breite des Bildes, um das Bild auf den Bildschirm anzupassen.

Wählen Sie mit Hilfe der Taste " \blacktriangle_{P+} " / " \blacktriangledown_{P-} " die Option **Frequenz**. Drücken Sie die Taste "**VOL+▶**", um die Frequenz zu erhöhen. Drücken Sie die Taste "**◀-VOL**", um die Frequenz zu verringern. Die Frequenz kann im Bereich 0 - 100 eingestellt werden.

Das Menü „Audio“

Drücken Sie die Taste "**◀-VOL**" / "**VOL+▶**", um das zweite Symbol auszuwählen. Das Audiomenü erscheint auf dem Bildschirm.



Lautstärke

Drücken Sie die Taste " \blacktriangle_{P+} " / " \blacktriangledown_{P-} ", um die Option **Lautstärke** auszuwählen. Drücken Sie die Taste "**VOL+▶**", um die Lautstärke zu erhöhen. Drücken Sie die Taste "**◀-VOL**", um die Lautstärke zu verringern. Die Lautstärke kann im Bereich zwischen 0 und 50 eingestellt werden.

Balance

Drücken Sie die Taste " \blacktriangle_{P+} " / " \blacktriangledown_{P-} ", um die Option **Balance** auszuwählen. Drücken Sie die Taste "**VOL+▶**", um die Balance nach rechts zu erhöhen. Drücken Sie die Taste "**◀-VOL**", um die Balance nach links zu verringern. Die Balance kann im Bereich zwischen 0 und 100 eingestellt werden.

AVL

Die Funktion Auto-Pegel oder AVL sorgt für eine normale gleichbleibende Lautstärke. Diese Funktion ist erforderlich, um unterschiedliche Lautstärkepegel während einer Übertragung auszugleichen (z.B. Werbung ist normalerweise lauter als der Rest der Übertragung).

Drücken Sie die Taste " \blacktriangle_{P+} " / " \blacktriangledown_{P-} ", um die Option **AVL auszuwählen**. Durch Betätigen der Taste "**◀-VOL**" / "**VOL+▶**" setzen Sie AVL auf **ein**, um die Funktion zu aktivieren bzw. auf **aus**, um die Funktion zu deaktivieren.

erweiterte Audio Funktionen

Drücken Sie die Taste " \blacktriangle_{P+} " / " \blacktriangledown_{P-} ", um die Option **erweiterte Audio Funktionen** auszuwählen. Durch Betätigen der Taste "**VOL+▶**" gelangen Sie in die Untermenüs. Folgende Untermenüs sind in der Option „erweiterte Audio Funktionen“ verfügbar:

Das Menü „Funktion“

Wählen Sie das erste Symbol durch Betätigen der Taste "**◀-VOL**" / "**VOL+▶**". Das Menü „Funktion“ erscheint auf dem Bildschirm.

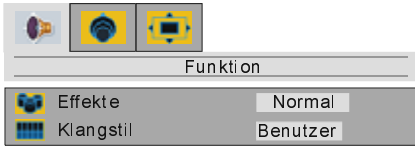

nach unten für Eigenschaften-Einst.

Effekte

Mit Hilfe dieser Funktion schalten Sie den **Effekte** ein oder aus.

Drücken Sie die Taste " \blacktriangle_{P+} " / " \blacktriangledown_{P-} ", um **Effekte** auszuwählen. Drücken Sie die Taste " \blacktriangle_{VOL} " bzw. " \blacktriangledown_{VOL} ", um „Normal“ bzw. „Erweiterte“ auszuwählen.

Der erweiterte Effektemodus wird verwendet, um den Eindruck größerer räumlicher Tiefe von den Lautsprechern zu erzeugen.

Klangstil

Drücken Sie die Taste " \blacktriangle_{P+} " / " \blacktriangledown_{P-} ", um die Option **Klangstil** auszuwählen. Um den Klangstil zu ändern, drücken Sie die Taste " \blacktriangle_{VOL} " bzw. " \blacktriangledown_{VOL} ". Folgende Klangarten stehen Ihnen zur Verfügung: Kino, Musik, Stimme und Benutzer.

Ein klangstil besteht aus Equalizer-Einstellungen.

Das Menü „Equalizer“

Drücken Sie die Tasten " \blacktriangle_{VOL} " / " \blacktriangledown_{VOL} ", um das zweite Symbol auszuwählen. Das Menü „Equalizer“ erscheint auf dem Bildschirm.

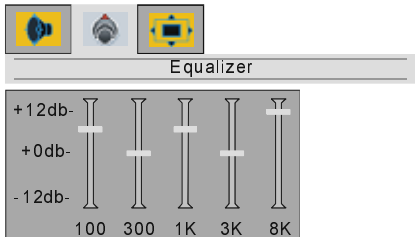

nach unten für Equalizer-Einst.

Drücken Sie die Taste " \blacktriangledown_{P-} ", um das erste Frequenzband auszuwählen. Durch Betätigen der Taste " \blacktriangle_{VOL} " / " \blacktriangledown_{VOL} " wählen Sie die anderen Frequenzbänder aus.

Durch Betätigen der Taste " \blacktriangle_{P+} " / " \blacktriangledown_{P-} " können Sie das ausgewählte Band einstellen.

Drücken Sie die Taste " \blacktriangle_{VOL} " auf dem ersten Band, um das Menü „Equalizer“ zu verlassen.

Das Menü „Kopfhörer“

Wählen Sie mit Hilfe der Taste " \blacktriangledown_{VOL} " das dritte Symbol. Das Menü „Kopfhörer“ erscheint auf dem Bildschirm.



nach unten für Kopfhörer-Einst.

Lautstärke

Drücken Sie die Taste " \blacktriangle_{P+} " / " \blacktriangledown_{P-} ", um die Option **Lautstärke** auszuwählen. Drücken Sie die Taste " \blacktriangledown_{VOL} ", um die Lautstärke zu erhöhen. Drücken Sie die Taste " \blacktriangle_{VOL} ", um die Lautstärke zu verringern. Die Lautstärke kann im Bereich zwischen 0 und 50 eingestellt werden.

Balance

Drücken Sie die Taste " \blacktriangle_{P+} " / " \blacktriangledown_{P-} ", um die Option **Balance** auszuwählen. Drücken Sie die Taste " \blacktriangledown_{VOL} ", um die Balance nach rechts zu verschieben. Drücken Sie die Taste " \blacktriangle_{VOL} ", um die Balance nach links zu verschieben. Die Balance kann im Bereich zwischen 0 und 100 eingestellt werden.

Das Menü „Fenster“

Drücken Sie die Taste " \blacktriangle_{VOL} " / " \blacktriangledown_{VOL} ", um das dritte Symbol auszuwählen. Das Menü „Fenster“ erscheint auf dem Bildschirm.

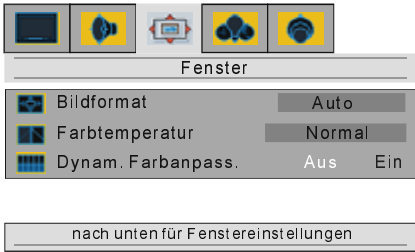

Bildformat

Drücken Sie die Taste \triangle_{P+} / ∇_{P-} , um das **Bildformat** auszuwählen. Durch Betätigen der Taste \triangleleft -VOL / \triangleright -VOL können Sie das Bildformat auf **Auto**, **Ausfüllen** und **Breit** einstellen.

Sie können das Bildformat auch direkt mit Hilfe der Taste $\left[\begin{smallmatrix} \uparrow \\ \downarrow \end{smallmatrix} \right]$ verändern.

Farbtemperatur

Sie können die Farbtemperatur direkt mit Hilfe der Taste „PP“ verändern.

Mit dieser Option ändern Sie die Farbtemperatur des Bildes.

Drücken Sie die Taste \triangle_{P+} / ∇_{P-} , um die Option **Farbtemperatur** auszuwählen. Durch Betätigen der Taste \triangleleft -VOL / \triangleright -VOL können Sie eine der folgenden Optionen wählen: **Normal**, **Warm** und **Kühl**.

Dynam. Farbanpass.

Dynam. Farbanpass. korrigiert die zu den Hautfarben gehörigen Farbsättigungen.

Drücken Sie die Taste \triangle_{P+} / ∇_{P-} , um die Option **Dynam. Farbanpass.** auszuwählen. Drücken Sie die Taste \triangleleft -VOL / \triangleright -VOL, um die dynamische Farbanpassung **EIN/AUS**-zuschalten.

Beim Anschluss eines PC an das Fernsehgerät:

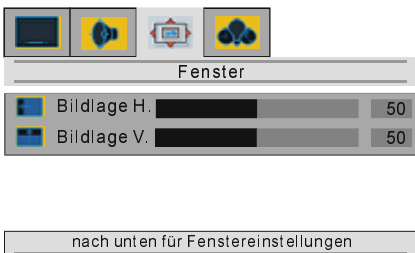

Bildlage H.

Wählen Sie mit Hilfe der Taste \triangle_{P+} / ∇_{P-} die Option **Bildlage H.** Mit der Taste \triangleright -VOL verschieben Sie die Bildlage nach rechts. Mit der Taste \triangleleft -VOL verschieben Sie die Bildlage nach links. Die Option **Bildlage H.** kann in einem Bereich zwischen 0 und 100 eingestellt werden.

Bildlage V.

Wählen Sie mit Hilfe der Taste \triangle_{P+} / ∇_{P-} die Option **Bildlage V.** Mit der Taste \triangleright -VOL verschieben Sie die Bildlage nach oben. Mit der Taste \triangleleft -VOL verschieben Sie die Bildlage nach unten. Die Option **Bildlage V.** kann in einem Bereich zwischen 0 und 100 eingestellt werden.

Das Menü „Optionen“

Drücken Sie die Taste \triangleleft -VOL / \triangleright -VOL, um das vierte Symbol auszuwählen. Das Menü „Optionen“ erscheint auf dem Bildschirm.



Menühintergrund

Wählen Sie mit Hilfe der Taste \triangle_{P+} / ∇_{P-} die Option **Menühintergrund** Sie haben für den Menühintergrund die Wahl zwischen den Optionen **Transparent** bzw. **Undurchsichtig**. Drücken Sie hierzu die Taste \triangleleft -VOL / \triangleright -VOL.

Sprache

Drücken Sie die Taste \triangle_{P+} / ∇_{P-} , um die Option **Sprache** auszuwählen. Wählen Sie die gewünschte Menüsprache mit Hilfe der Taste \triangleleft -VOL / \triangleright -VOL.

Raumbeleuchtung

Drücken Sie die Taste "▲_{P+}" / "P-"/ "▼", um die Option **Raumbeleuchtung** auszuwählen. Durch Betätigen der Taste "◀-VOL"/"VOL+▶" können Sie eine der folgenden Optionen wählen: **Normal**, **Hell** und **Spielfilm**.

Sleeptimer

Drücken Sie die Taste "▲_{P+}" / "P-"/ "▼", um die Option **Sleeptimer** auszuwählen. Sie können den Sleep-timer auf **0**, **5**, **10**, **15**, ..., **115** bzw. **120 Minuten** einstellen, indem Sie die Taste "◀-VOL"/"VOL+▶" betätigen. Mit dem Sleeptimer können Sie das Fernsehgerät so programmieren, dass er nach einem vordefinierten Zeitraum automatisch abschaltet.

Kindersicherung

Mit dieser Funktion verhindern Sie, dass Kinder ohne Fernbedienung das Fernsehgerät einschalten, Programme wechseln oder Einstellungen durchführen.

Wählen Sie die Option Kindersicherung mit Hilfe der Taste "▲_{P+}" / "P-"/ "▼". Mit "◀-VOL" bzw. "VOL+▶" können Sie die Kindersicherung auf **ein** bzw. **aus** schalten.

In der Einstellung **Aus** kann Ihr Fernsehgerät auf herkömmliche Weise bedient werden. In der Einstellung **Ein** kann das Gerät nur über die Fernbedienung bedient werden. In diesem Fall sind alle Tasten an der Seite des Fernsehgeräts außer Betrieb (mit Ausnahme des Netzschalters).

Beim Anschluss eines PC an das Fernsehgerät:



Die Optionen **Menühintergrund**, **Sprache** und **Kindersicherung** sind die gleichen wie

im TV-Modus. Lediglich die Option **Raumbeleuchtung** muss bei Aktivierung des PC-Modus auf Normal eingestellt werden.

Autom. Einstellungen

Drücken Sie die Taste "▲_{P+}" / "P-"/ "▼", um die Option **Autom. Einstellungen** auszuwählen. Nehmen Sie mit Hilfe der Taste "VOL+▶" die Einstellung vor. Diese Funktion führt eine horizontale und vertikale Anpassung des Bildes auf den Bildschirm durch und stellt die entsprechenden Werte für Phase und Frequenz ein.

Das Menü „Einstellungen“

Drücken Sie die Taste "◀-VOL"/"VOL+▶", um das fünfte Symbol auszuwählen. Das Menü "Einstellungen" erscheint auf dem Bildschirm.

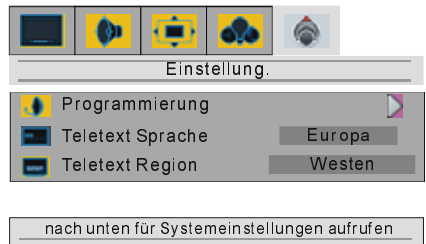

Das Menü „Installation“

Drücken Sie die Tasten "▲_{P+}" / "P-"/ "▼", wählen Sie "Installation" und drücken Sie die Taste "VOL+▶". Das Menü „Installation“ erscheint auf dem Bildschirm.

Programmieren



Prog. Nummer

Drücken Sie die Taste " \triangle_{P+} " / " ∇_{P-} ", um die Option **Prog. Nummer** auszuwählen. Drücken Sie die Taste "**VOL+▶**", um die erste oder zweite Ziffer auszuwählen. Geben Sie anschließend die gewünschte Prog. Nummer mit Hilfe der Zifferntasten auf der Fernbedienung ein. Drücken Sie die Taste "**◀-VOL**" zum Beenden.

100 Programmspeicher zwischen 0 und 99 stehen zur Verfügung.

Prog. Name

Drücken Sie die Taste " \triangle_{P+} " / " ∇_{P-} ", um die Option **Prog. Name** auszuwählen. Programmnamen können aus maximal 5 Zeichen bestehen. Drücken Sie die Taste "**VOL+▶**", um ein Zeichen auszuwählen und " \triangle_{P+} " / " ∇_{P-} ", um es zu ändern. Nach erfolgter Eingabe des Programmnamens drücken Sie die Taste "**◀-VOL**" zum Beenden.

Manuelle Suche

Drücken Sie die Taste " \triangle_{P+} " / " ∇_{P-} ", um die Option **Manuelle Suche** auszuwählen. Drücken Sie die Taste "**◀-VOL**" bzw. "**VOL+▶**", um die manuelle Programmsuche zu starten. Drücken Sie die Taste "**MENU**", um die manuelle Programmsuche abzubrechen.

Hinweis: Wurde „Auto“ als Standard ausgewählt, erkennt die manuelle Suche keine SECAM L/L'-Kanäle. Für SECAM L/L'-Kanäle muss im Menü Standard „L/L“ ausgewählt sein.

Das Menü „Standard“

Drücken Sie die Taste " \triangle_{P+} " / " ∇_{P-} ", um das Menü **Standard** auszuwählen. Im Menü „Standard“ stehen die Optionen **AUTO**, **BG**, **I**, **DK** oder **L/L'** zur Verfügung, die Sie mit Hilfe der Taste "**◀-VOL**" / "**VOL+▶**" einstellen können. Wurde die Option **AUTO** ausgewählt, wird der Sound Standard automatisch eingestellt.

Speichern

Drücken Sie die Taste " \triangle_{P+} " / " ∇_{P-} ", um die Option **Speichern** auszuwählen. Mit Hilfe der Taste "**VOL+▶**" können Sie Programmeinstellungen speichern.

Eine andere Möglichkeit, eine Einstellung zu speichern ist, die ausgewählte Einstellung mit der Taste „**OK**“ zu bestätigen.

Nach erfolgter Speicherung erscheint die Meldung „gespeich.“ auf dem Bildschirm.

Frequenz

Wählen Sie mit Hilfe der Taste " \triangle_{P+} " / " ∇_{P-} " die Option **Frequenz**. Mit Hilfe der Taste "**VOL+▶**" wählen sie die erste Ziffer und geben anschließend über die Zifferntasten der Fernbedienung die gewünschte Frequenz ein. Nach erfolgter Eingabe der Frequenz drücken Sie die Taste "**◀-VOL**" zum Beenden.

Feineinst. (Feineinstellung)

Wählen Sie mit Hilfe der Taste " \triangle_{P+} " / " ∇_{P-} " die Option **Feineinst. (Feineinstellung.)** Durch Betätigen der Taste "**◀-VOL**" / "**VOL+▶**" können Sie den Frequenzwert ändern.

Prog. überspr. (Programm überspringen)

Verwenden Sie diese Funktion nach Abschluss des A.P.S.-Vorgangs, um unerwünschte Programme zu überspringen.

Wählen Sie mit Hilfe der Taste " \triangle_{P+} " / " ∇_{P-} " die Option **Prog. überspr. (Programm überspringen.)** Drücken Sie die Taste "**◀-VOL**" / "**VOL+▶**", um die Funktion **Ein-** bzw. **auszuschalten**. Ist die Einstellung **Ein** aktiviert, kann das aktuelle Programm nicht mit Hilfe der Tasten „**-P/CH**“ oder „**P/CH+**“ aufgerufen werden. In diesem Fall kann das Programm nur durch Verwendung der Zifferntasten aufgerufen werden.

Programmtabelle

Drücken Sie die Tasten “◀-VOL” / “VOL+▶”, um das zweite Symbol auszuwählen. Die Programmtabelle erscheint auf dem Bildschirm.



Programmtabelle

1	ITV	13	25
2	ZDF	14	26
3	BBC1	15	27
4	C 5	16	28
5	C 6	17	29
6	S 40	18	30
7	C 8	19	31
8	C 21	20	32
9	21	33
10	22	34
11	23	35
12	24	36

nach unten z. Ändern der Kanalfolge

Die Programmtabelle enthält die Programmnummern und die dazugehörigen Programme.

Hier können Sie die Reihenfolge der Kanäle einstellen, indem Sie Kanäle verschieben oder löschen.

Drücken Sie zunächst die Taste “P-”.

Mit Hilfe der GRÜNEN Taste können Sie ein Programm an einen anderen Programmplatz verschieben. Wählen Sie mit Hilfe der Richtungstasten ein Programm aus und drücken Sie anschließend die GRÜNE Taste. Wählen Sie dann ein anderes Programm und drücken Sie erneut die GRÜNE Taste. Das zuerst ausgewählte Programm wird an den Platz des als zweites ausgewählten Programms verschoben.

Mit Hilfe der ROTEN Taste können sie jedes beliebige Programm löschen.

A.P.S. (Automatisches Programmiersystem)

Wählen Sie mit Hilfe der Taste “VOL+▶” das dritte Symbol. Das Menü „A.P.S.“ erscheint auf dem Bildschirm.

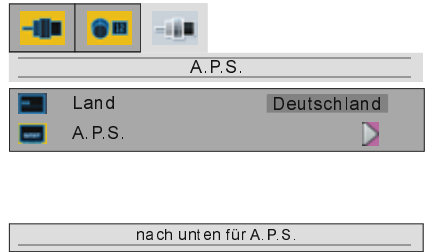

Land

Drücken Sie die Taste “▲” / “P-”, um die Option **Land** auszuwählen. Durch Betätigen der Taste “◀-VOL” / “VOL+▶” wählen Sie das Land aus, in dem Sie sich befinden.

A.P.S.

Wählen Sie mit Hilfe der Taste “▲” / “P-” die Option **A.P.S.** Wird die Taste “VOL+▶” gedrückt, erscheint folgende Warnung:

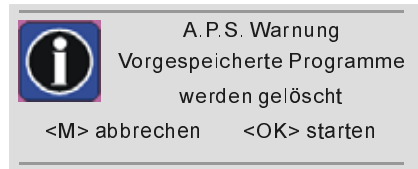

Wollen Sie die A.P.S.-Funktion abbrechen, drücken Sie die Taste “MENU”.

Durch Betätigen der Taste “OK” starten Sie die A.P.S.-Funktion und folgende Warnung wird angezeigt:

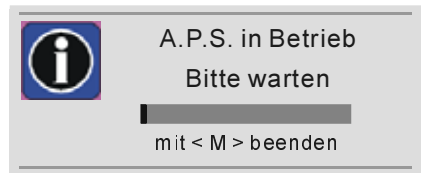

Durch Betätigen der Taste “MENU” stoppt die A.P.S.-Funktion und die Programmtabelle wird am Bildschirm eingeblendet.

Nach erfolgreich abgeschlossenem A.P.S.-Vorgang wird die Programmtabelle mit allen gefundenen und zugeordneten Programmen angezeigt.

Teletext Sprache

Drücken Sie im Menü „Einstellungen“ die Taste „▲“ / „P+“, um die Option Teletext Sprache auszuwählen. Drei Optionen stehen zur Verfügung: Europa, Kyrillisch und Griechisch.

TEXTSPRACHE	TEXTREGION	SPRACHE
Kyrillisch	Ost	POLNISCH DEUTSCH SLOWENISCH TSCHECHISCH RUMÄNISCH
Kyrillisch	Westen	DEUTSCH RUSSISCH LETTISCH
Griechisch	Ost / Westen	ENGLISCH DEUTSCH ITALIENISCH FRANZÖSISCH SLOWENISCH GRIECHISCH TÜRKISCH
Europa	Ost	POLNISCH DEUTSCH ESTNISCH SERBISCH KROATISCH TSCHECHISCH SLOWAKEI RUMÄNISCH
	Westen	DEUTSCH ENGLISCH SCHWEDISCH ITALIENISCH SPANISCH TÜRKISCH PORTUGIESISCH HOLLÄNDISCH

Teletext Region

Drücken Sie im Menü „Einstellungen“ die Taste „▲“ / „P+“, um die Option Teletext Region auszuwählen. Zwei Optionen stehen zur Verfügung: Westen und Ost.

Weitere Funktionen

TV-Status

Programmnummer, Programmname und Tonanzeige werden nach einem Programmwechsel für die Dauer von 3 Sekunden am Bildschirm eingeblendet.

P 01 Programmnummer

PR_01 Programmname (5 Zeichen)

Diese Anzeigen werden eingeblendet, wenn Sie mit den Zifferntasten oder mit Hilfe der Tasten „P<P“, „TV“, „i“ oder „▲“ / „P+“ ein neues Programm eingeben.

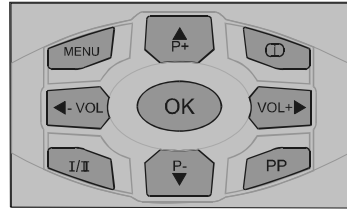

Vorheriges Programm

- Durch Betätigen der Taste „P<P“ (Vorheriges Programm) können Sie zwischen den beiden zuletzt gesehenen Programmen umschalten.

Beispiel: Wählen Sie Programm 8. Rufen Sie anschließend Programm 2 auf. Durch Betätigen der Taste „P<P“ wird jetzt Programm 8 angezeigt. Durch erneutes Betätigen dieser Taste wird wieder Programm 2 angezeigt und so weiter.

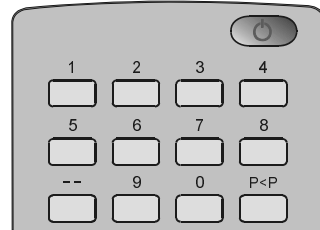

Tonanzeige

Die Taste „I-II“ wird zur Auswahl der Toneinstellungen **Mono**, **Stereo**, **Dual I** oder **Dual II** verwendet.

Mono

Bei **Mono**-Übertragungen bzw. bei Mono-Einstellung in Stereo-Übertragungen.

Stereo

Bei **Stereo**-Übertragungen.

Ton I

Bei Zweikanalton-Übertragungen. **Ton I** ist als Standard eingestellt und kann über die Fernbedienung auf **Ton II** umgeschaltet werden.

Ton II

Wenn **Ton II** über die Fernbedienung eingestellt wird.

Stummschalten-Anzeige

Ist diese Anzeige aktiviert, wird das entsprechende Symbol in der rechten oberen Ecke des Bildschirms eingeblendet.



Um die Lautsprecher wieder einzuschalten, gibt es zwei Möglichkeiten: Betätigen Sie die Taste „X“, um die Lautstärke wieder auf den vorherigen Wert zu setzen, oder verwenden Sie die Lautstärkeregelungstasten, um die Lautstärke ausgehend vom minimalen Wert zu erhöhen.

AV-Betriebsarten

Mit Hilfe der Taste „AV“ können Sie Ihr Fernsehgerät in den AV-Modus umschalten (funktioniert nicht im Teletext-Modus). Die folgenden AV-Modi werden durch Drücken dieser Taste nacheinander aufgerufen: **AV1**, **RGB1**, **AV2**, **SVHS** und **PC**.

AV1 unterstützt den RGB-Modus.

Um den AV-Modus zu verlassen, drücken Sie die Taste „TV“, die Zifferntasten oder die Tasten „P₋“ bzw. „P₊+“.

PC-Modus

Drücken Sie die Taste „PC“, um direkt in den PC-Modus zu schalten.

Durch Betätigen der Taste „TV“, „AV“, „P₋“ / „P₊“ oder der Zifferntasten verlassen Sie den PC-Modus.

Videotext

Videotext ist ein Informationssystem, bei dem Texte auf Ihrem TV-Bildschirm angezeigt werden. Mit dem Videotext-Informationssystem können Sie sich Informationsseiten über die Themen anzeigen lassen, die Sie im Inhaltsverzeichnis (Index) finden.

Im Textmodus steht die Bildschirmanzeige nicht zur Verfügung.

Kontrast-, Helligkeit- und Farbreglung sind im Textmodus nicht verfügbar; Lautstärkeregelung ist möglich.

Videotext aktivieren

- Um Videotext zu aktivieren, wählen Sie einen TV-Sender aus, der Videotext überträgt.
- Betätigen Sie die Taste „VIDEOTEXT“ (Symbol: drei horizontale Balken). Normalerweise erscheint nun das Inhaltsverzeichnis (Index) am Bildschirm.

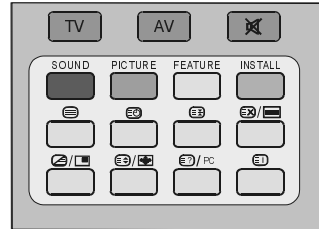

Videotextseite aufrufen

- Geben Sie mit den Zifferntasten die Nummer der gewünschten Videotextseite ein.

Die gewählte Seitennummer wird oben links am Bildschirm angezeigt. Der Videotext-Seitenzähler sucht nun so lange, bis die ausgewählte Seite erreicht ist. Die gewünschte Seite wird am Bildschirm angezeigt.

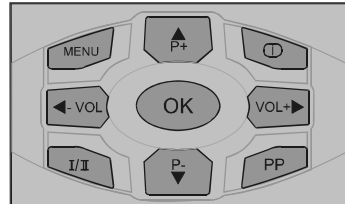

- Mit der Taste „P₊“ blättern Sie den Videotext jeweils eine Seite weiter.
- Mit der Taste „P₋“ blättern Sie den Videotext jeweils eine Seite zurück.

Indexseite aufrufen



- Um die Seitennummer für den Index aufzurufen (normalerweise Seite 100), drücken Sie die Taste „I“.

Teletext zusammen mit TV-Programm anzeigen



- Drücken Sie die Taste „TV“. Der Text überlagert nun das Programm auf dem Bildschirm.

- Drücken Sie nun die Taste „“ erneut, um zu der Videotextseite zurückzukehren.

Doppelte Texthöhe einstellen



- Drücken Sie die Taste „“, um die obere Hälfte der Seite in doppelter Schriftgröße anzuzeigen.
- Drücken Sie die Taste „“ erneut, um die untere Hälfte der Seite in doppelter Schriftgröße anzuzeigen.
- Um die gesamte Seite wieder in normaler Schriftgröße anzuzeigen, drücken Sie nochmals die Taste „“.

„Versteckte“ Informationen zeigen

- Auf Quiz- oder Spielseiten rufen Sie mit der Taste „“ die versteckten Antworten/ Lösungen auf.
- Wenn Sie die Taste „“ nochmals drücken, sind die angezeigten Antworten wieder verborgen.

Automatischen Seitenwechsel anhalten

Die ausgewählte Videotextseite enthält möglicherweise mehr Informationen, als der Bildschirm fassen kann. Die übrigen Informationen werden nach einer Verzögerungszeit angezeigt.

- Drücken Sie die Taste „“, um den automatischen Seitenwechsel anzuhalten.
- Drücken Sie die Taste „“ erneut, um die nächste Seite anzuzeigen.

Unterseite aufrufen

Unterseiten sind Abschnitte von längeren Videotextseiten, die nur abschnittsweise am Bildschirm angezeigt werden können.

- Rufen Sie die gewünschte Videotextseite auf.
- Drücken Sie die Taste „“.
- Geben Sie mit den Zifferntasten vier Ziffern ein (z.B. 0001), um die gewünschte Unterseite aufzurufen.

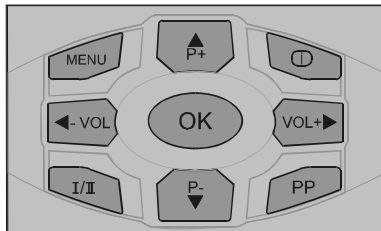

- Wenn die ausgewählte Unterseite nicht nach kurzer Zeit angezeigt wird, drücken Sie die Taste „“. Das TV-Programm erscheint am Bildschirm.

- Wenn die gewählte Videotextseite aufgefunden ist, wird die Seitennummer links oben am Bildschirm angezeigt.
- Um die gewählte Videotextseite anzuzeigen, drücken Sie die Taste „“.



Fasttext

Das Gerät unterstützt das Fasttext Videotextsystem. Wenn die Seitennummer von einer der in den Speicher eingetragen ist, wird das System nicht nach der Seite suchen; es zeigt die Seite automatisch an.

- Mit der Taste „“ blättern Sie den Videotext jeweils eine Seite weiter.
- Mit der Taste „“ blättern Sie den Videotext jeweils eine Seite zurück.

Für Fasttext

Die Themenüberschrift für die Informationen ist möglicherweise farbig dargestellt.

- Betätigen Sie die entsprechende **rote**, **grüne**, **gelbe** oder **blaue** Farbtaste, um die gewünschte Seite schnell aufzurufen.

Videotext beenden

- Drücken Sie die Taste „**TV**“. Der Bildschirm schaltet in den TV-Modus.

Uhrzeit anzeigen

- Wenn Sie ein TV-Programm mit Videotext-Übertragung ansehen, drücken Sie die Taste „“. Die aktuelle Uhrzeit wird mit dem Videotextsignal übertragen und auf dem Bildschirm angezeigt.

- Wenn Sie ein Programm ohne Videotext-Übertragung ansehen, werden keine Zeitdaten angezeigt.
- Für die Dauer von 10 Sekunden wird die Zeitangabe am Bildschirm angezeigt. Wenn Sie die Anzeige abbrechen möchten, drücken Sie die Taste „TV“.

Externe Geräte anschließen

Sie können eine breite Palette von Audio- und Videogeräten an Ihr Fernsehgerät anschließen.

Die folgenden Schaltschemata zeigen Ihnen, wo die unterschiedliche (wahlweise freigestellte) Ausrüstung an der hinteren und linken Seite des Fernsehapparates angeschlossen werden sollte.

PC-Tonanschluss

Verbinden Sie mit einem Stereokabel den Audioausgang (Line Out) Ihres PC mit den Audioeingängen Ihres Fernsehgeräts (siehe I und J auf der nächsten Seite).

Über den Scart-Anschluss

Ihr Fernsehgerät ist mit einem Scart-Anschluss ausgestattet. Externe Geräte (z.B. Videorecorder, Decoder usw.), die über eigene Scart-Anschlüsse verfügen, schließen Sie am SCART-Eingang des Fernsehgeräts an.

Wenn an den Scart-Anschlüssen ein externes Gerät angeschlossen ist, schaltet das Fernsehgerät automatisch in den AV-Modus. Beim Anschluss eines externen Geräts an den SCART-Eingang und bei vorhandenem RGB-Signal wählen Sie RGB1 durch Betätigen der Taste „AV“.

Antennenanschluss

Wenn Sie externe Geräte an Ihr Fernsehgerät anschließen möchten (z. B. Video, Decoder usw.), die nicht über Scart-Anschlüsse verfügen, schließen Sie diese am Antennen-eingang des Fernsehgeräts an.

Wenn der Videorecorder am Antennen-eingang angeschlossen ist, sollten Sie Programm 0 für das Videosignal verwenden.

Decoder

Kabelfernsehen bietet Ihnen eine große Auswahl an Programmen. Einige Programme sind freigegeben, andere wiederum sind gebührenpflichtig. D.h. Sie schließen mit der Fernsehgesellschaft, deren Programme Sie empfangen möchten, einen Vertrag ab. Diese Gesellschaft liefert Ihnen einen passenden Decoder, der die Programme entschlüsselt.

Weitere Informationen erhalten Sie bei Ihrem Händler. Lesen Sie dazu auch in dem Decoder-Handbuch nach.

Decoder mit Antennenanschluss an das Fernsehgerät anschließen

- Schließen Sie das Antennenkabel an.

Decoder ohne Antennenanschluss an das Fernsehgerät anschließen

- Schließen Sie den Decoder mit einem Scartkabel an den **SCART 1-Eingang** des Fernsehgeräts an.

TV und Videorecorder

- Schließen Sie die Antennenkabel an.

Sie erhalten eine bessere Bildqualität, wenn Sie das Gerät über ein Scart-Kabel an den **SCART**-Anschluss anschließen.

NTSC-Wiedergabe

Um diese Option zu nutzen, schließen Sie den NTSC-Videorecorder

- Schließen Sie den NTSC-Videorecorder an den Scart-Anschluss auf der Rückseite des Fernsehgeräts an.

oder,

- Schließen Sie den NTSC-Videorecorder an den Cinch-Anschluss auf der links des Fernsehgeräts an.

Drücken Sie anschließend die Taste „AV“, um die richtige Signalquelle auszuwählen.

Externe Geräte anschließen

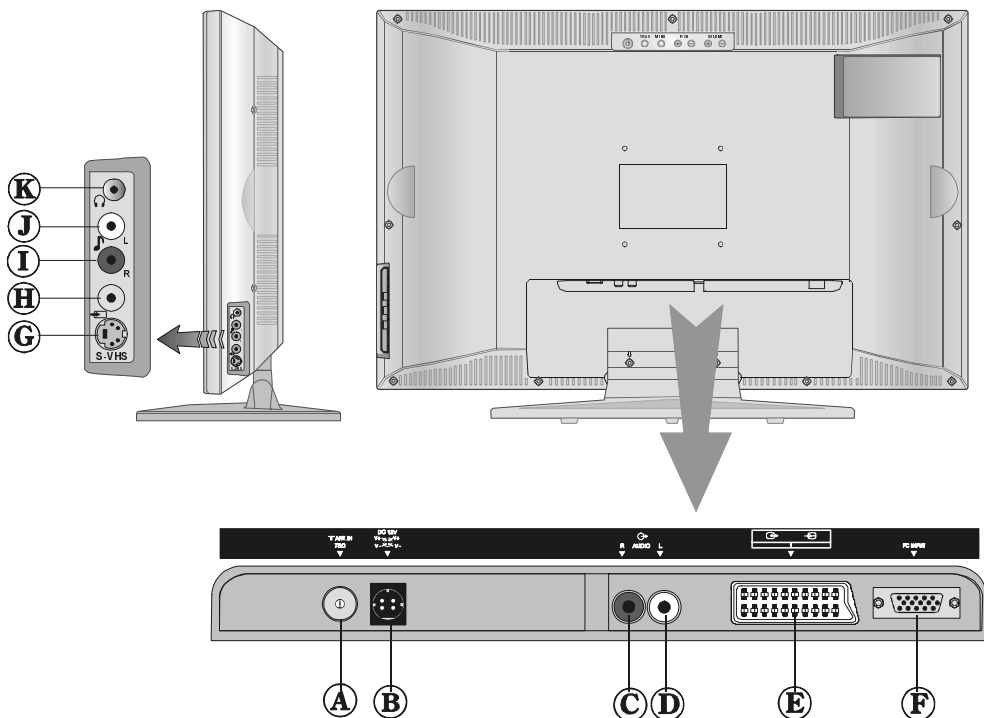

Ⓐ Antenneneingang

Ⓑ Netzteilanschluß (12V DC)

Ⓒ AUDIOAUSGANG (R)

Ⓓ AUDIOAUSGANG (L)

Ⓔ SCART-ANSCHLUSS (AV-1)

Ⓕ PC-EINGANG



Ⓖ S-Video Eingang

Ⓗ Videoeingang

Ⓘ AUDIOEINGANG (R)

Ⓝ AUDIOEINGANG (L)

Ⓚ KOPFHÖRER

AV-2

Antennenanschlüsse

Antennenanschlüsse

VHF-Antenne

Methode 1

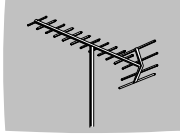

Koaxialrundkabel, 75 Ohm



Geräterückseite

VHF/UHF-Antenne

Methode 2

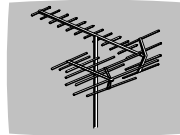

Doppeladriges Flachkabel, 300-Ohm

Koaxialrundkabel, 75 Ohm



Geräterückseite

Externe Geräte anschließen

KOPFHÖRER



AUDIO

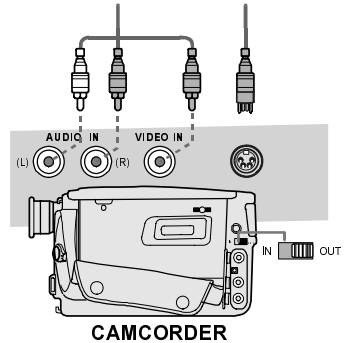
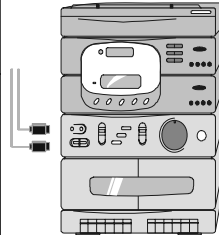

VIDEO

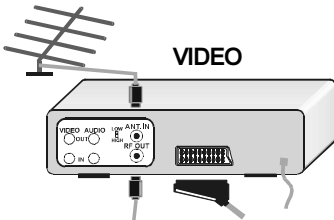

FÜR SATELLITEN-RECEIVER

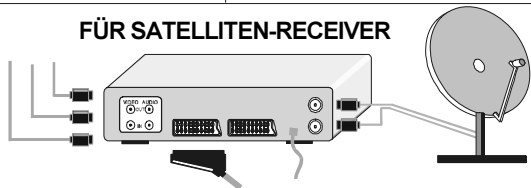
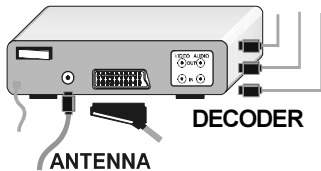

Testsignal des Videorecorders suchen und speichern

- Ziehen Sie den Antennenstecker vom Antennenanschluss „ANT“ Ihres Videorecorders ab.
- Schalten Sie Ihr Fernsehgerät ein, und schalten Sie den Videorecorder auf Testsignal. (Lesen Sie dazu auch die Hinweise in Ihrem Videorecorder-Handbuch.)
- Rufen Sie im Menü **Einstellungen** das Untermenü **Installation** auf. Öffnen Sie das Untermenü **Programmieren** im Menü **Installation** und wählen Sie die Option **Manuelle Suche**.
- Suchen Sie das Testsignal Ihres Videorecorders auf dieselbe Weise, in der Sie auch die TV-Signale gesucht (und gespeichert) haben. Speichern Sie das Testsignal auf Programmplatz 0.
- Wenn Sie das Testsignal gespeichert haben, schließen Sie das Antennenkabel wieder an den Antennenanschluss „ANT“ des Videorecorders an.

Kamera und Camcorder

Anschluss an den AV-2-Eingang

Schließen Sie die Kamera bzw. den Camcorder an den AV-2-Eingang an der links des Fernsehgeräts an.

- Schließen Sie Ihr Gerät an die AV2 Eingänge **VIDEO** (gelb), **AUDIO R** (rot) und **AUDIO L** (weiß) an. Achten Sie darauf, dass die Farben der Stecker und der Eingangsbuchsen übereinstimmen.

Anschluß an den S-VHS Eingang

Schließen Sie Ihre Camera bzw. Camcorder am S-VHS Eingang auf der links des Fernsehgeräts an.

- Schließen Sie Ihr S-VHS Kabel am S-VHS Eingang und Ihre Audio Kabel am AV-2 Eingang an.

Decoder am Videorecorder anschließen

Einige Videorecorder verfügen über spezielle Scart-Anschlüsse für Decoder.

- Schließen Sie ein Scart-Kabel an den Scart-Anschluss Ihres Decoders und an den speziellen Scart-Anschluss Ihres Videorecorders an. Lesen Sie dazu die Angaben in dem Videorecorder-Handbuch.
- Wenn Sie Ihren Videorecorder an das Fernsehgerät anschließen möchten, lesen die Informationen im Abschnitt „TV und Videorecorder“.

Kopfhörer anschließen

Zum Anschließen des Kopfhörers verwenden Sie den Stereo-Kopfhöreranschluss an der links Seite (von vorne gesehen) des Fernsehgeräts.

Tipps

Wandhalterung

Es ist optional eine Wandhalterung für dieses Gerät erhältlich. Bitte wenden Sie sich im Bedarfsfall an unseren Technischen Kundendienst PROTECTIS. Die Telefon Nummer finden Sie auf der letzten Seite dieser Anleitung.

Bildschirmpflege

Reinigen Sie den Bildschirm mit einem angefeuchteten, weichen Tuch. Verwenden Sie keine Scheuermittel, damit die Bildschirmbeschichtung nicht beschädigt wird.

Schlechtes Bild

Haben Sie das korrekte TV-System eingestellt? Befindet sich Ihr Fernsehgerät oder Ihre Antennenanlage zu nah an Lautsprechern, nicht geerdeten Audiogeräten, Neonlampen usw.?

Berge oder hohe Gebäude in Ihrer Umgebung können doppelte Konturen oder Geisterbilder verursachen. Möglicherweise lässt sich die Bildqualität dadurch verbessern, dass Sie die Ausrichtung der Antenne korrigieren.

Sind Bild oder Videotext nicht zu erkennen? Vergewissern Sie sich, dass die richtige Frequenz eingestellt ist.

Die Bildqualität verschlechtert sich u.U., wenn zwei Peripheriegeräte gleichzeitig an das Fernsehgerät angeschlossen sind. In diesem Fall trennen Sie eines dieser Geräte ab.

Kein Bild

Ist die Antenne korrekt angeschlossen? Sind die Stecker fest in die Antennenanschlüsse eingesteckt? Ist das Antennenkabel beschädigt? Werden für den Antennenanschluß geeignete Stecker verwendet? Falls Sie Zweifel haben, erkundigen Sie sich bei Ihrem Händler.

„Kein Bild“ bedeutet, dass Ihr Fernsehgerät kein Übertragungssignal empfängt. Haben Sie auf der Fernbedienung die richtigen Tasten gedrückt? Versuchen Sie es erneut.

Ton

Sie hören keinen Ton. Haben Sie möglicherweise den Ton mit der Taste „~~X~~“ ausgeschaltet?

Der Klang kommt nur aus einem der Lautsprecher. Ist die Balance extrem in eine Richtung geregelt? Siehe **Audio**-Menü.

Fernbedienung

Ihr Fernsehgerät spricht nicht mehr auf die Fernbedienung an. Betätigen Sie die Taste „TV“ auf der Fernbedienung noch einmal. Möglicherweise sind die Batterien der Fernbedienung leer. In diesem Fall können Sie das Gerät über die Tasten an der Rückseite des Fernsehgeräts bedienen.

Probleme bleiben bestehen:

Schalten Sie Ihr Fernsehgerät aus und anschließend wieder ein. Wenn das Problem dadurch nicht behoben wird, rufen Sie den Kundendienst an. Reparieren Sie das Gerät auf keinen Fall selbst.

Technische Daten

TV-ÜBERTRAGUNGSNORM

PAL SECAM B/G D/K K' I/I' L/L'

EMPFANGSKANÄLE

VHF (BAND I/III)

UHF (BAND U)

HYPERBAND

KABEL-TV (S1-S20/ S21-S41)

PROGRAMMSPEICHERPLÄTZE 100

PROGRAMMANZEIGE

On Screen Display (Bildschirmanzeige)

HF-ANTENNENANSCHLUSS

75 Ohm, asymmetrisch

BETRIEBSSPANNUNG

230 V Wechselstrom, 50 Hz.

AUDIO

German + Nicam Stereo

AUDIO-AUSGANGSLEISTUNG

(W_{RMS}) (%10 THD)

2 x 3

LEISTUNGS-AUFNAHME (W) (max.)

54 W

< 3 W (Bereitschaft)

BILDSCHIRM

4:3 Bildschirm, 20.1" Bildschirmgröße

ABMESSUNGEN (mm)

ABMESSUNGEN (mm)				
D	L	H	Gewicht (kg)	
235	617	430	8.6	Mit Fuß
73	617	396	7	Ohne Fuß

PC EINGANG TYPISCHE BILDSCHIRMMODI

Der Bildschirm hat eine maximale Auflösung von 800 x 600, einen vertikalen sync. Frequenzbereich von 50-72 Hz und einen horizontalen sync. Frequenzbereich von 30-57 KHz.

Die folgende Tabelle beinhaltet einige typische Video Bildschirmmodi.

<i>Modus</i>	<i>Auflösung</i>		<i>Frequenz</i>	
	<i>Horizontalen</i>	<i>Verticalen</i>	<i>Hor. (kHz)</i>	<i>Ver. (Hz)</i>
1	640	400	31,5	70
2	640	480	31.5	60
3	640	480	37.9	72
4	800	600	35.2	56
5	800	600	37.9	60

Die Standardauflösung des TFT-LCD Bildschirm ist 800 x 600. Deshalb ist es ratsam, als Modus 5 für die beste PC Eingang Bildschirmqualität zu wählen.

