



Guide d'installation rapide/Schnellkonfigurationsanleitung

DAV-DZ380W/DZ680W/DZ880W

Pour plus de détails, reportez-vous au Mode d'emploi.
Weitere Informationen finden Sie in der Bedienungsanleitung.

1 Raccordement des enceintes/Anschließen der Lautsprecher

2 Raccordement du téléviseur/Anschließen eines Fernsehgeräts

Raccordez les cordons d'enceinte aux prises SPEAKER de couleur correspondante sur l'appareil.

Schließen Sie die Lautsprecherkabel an die SPEAKER-Buchsen des Geräts an, die dieselbe Farbe aufweisen.

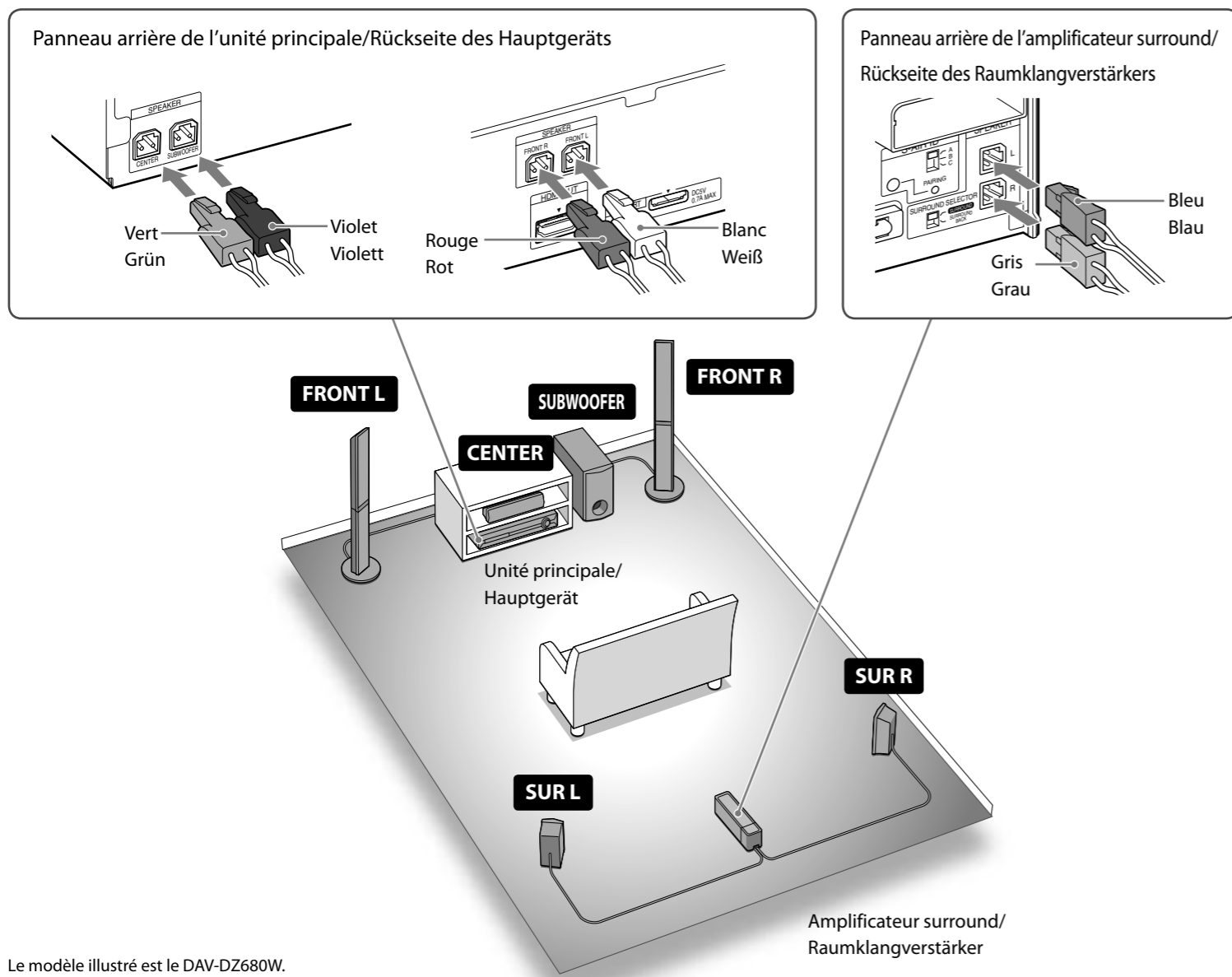

Raccordement des cordons d'enceinte à l'enceinte/So schließen Sie Lautsprecherkabel an die Lautsprecher an

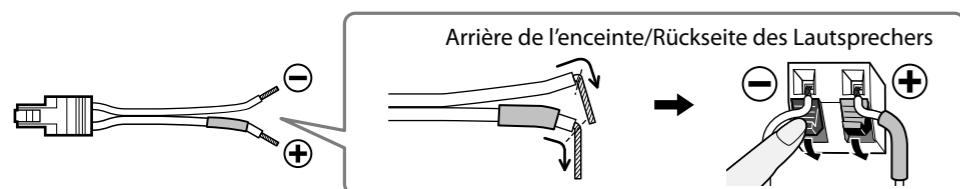

Selon les prises disponibles sur votre téléviseur, sélectionnez la méthode de connexion vidéo et audio.
Wählen Sie die Video- und Audio-Anschlussmethode je nach den Buchsen am Fernsehgerät aus.

Méthode de connexion vidéo/Video-Anschlussmethode

Méthode 1/Methode 1

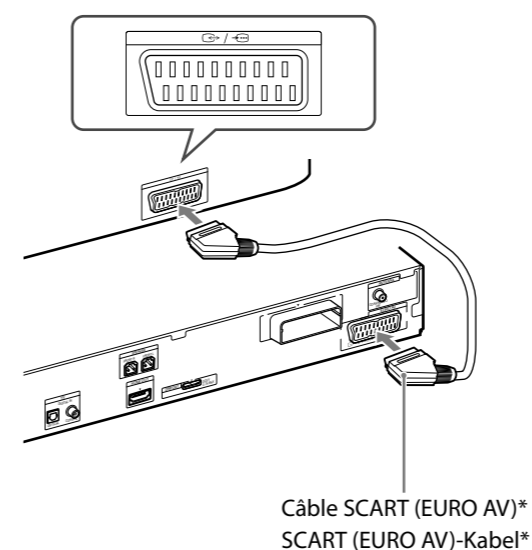

Méthode 2/Methode 2

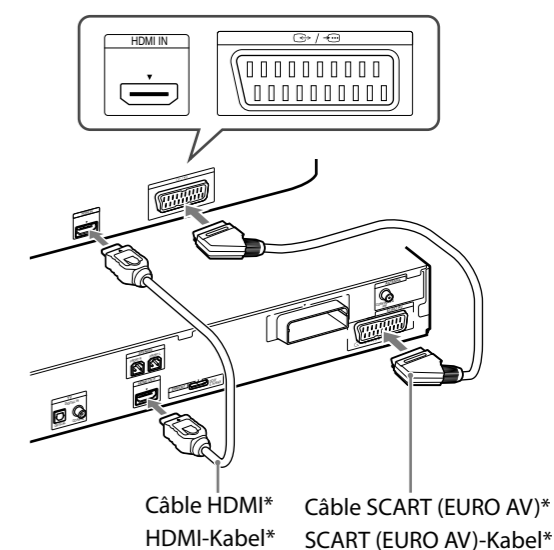

*Non fourni/Nicht mitgeliefert

Méthode de connexion audio/Audio-Anschlussmethode

Méthode 1/Methode 1

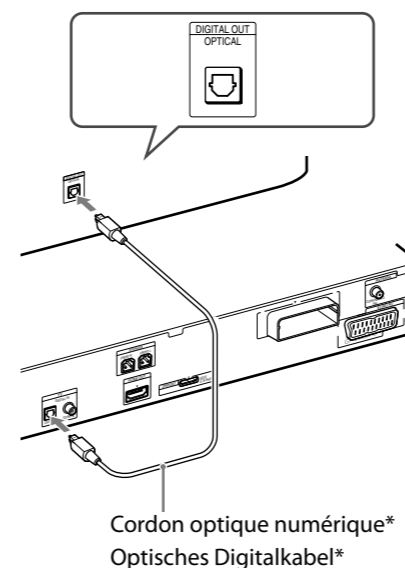

Méthode 2/Methode 2

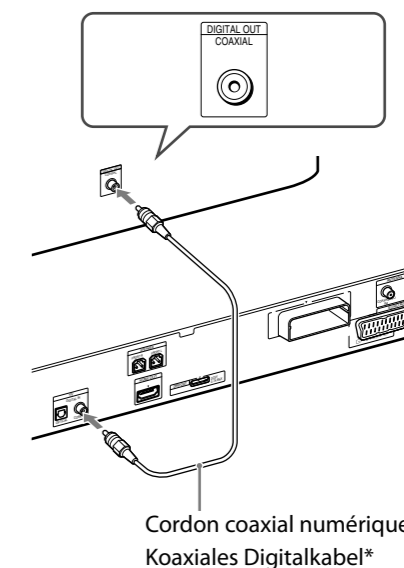

*Non fourni/Nicht mitgeliefert

3 Activation des émissions sans fil/ Einrichten der Funkübertragung

1 Insérez l'émetteur-récepteur sans fil. Setzen Sie den Funktransceiver ein.

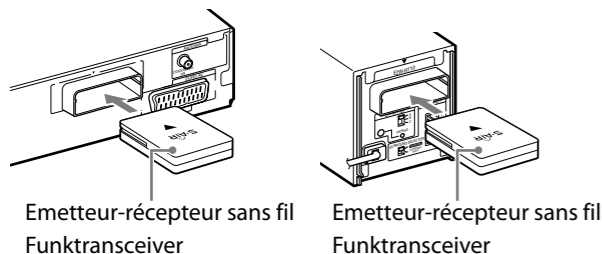

Emetteur-récepteur sans fil
Funktransceiver

2 Réglez le sélecteur d'ID S-AIR sur « A ». Stellen Sie den Schalter S-AIR ID auf „A“.

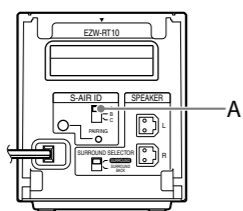

3 Raccordez le cordon d'alimentation. Schließen Sie das Netzkabel an.

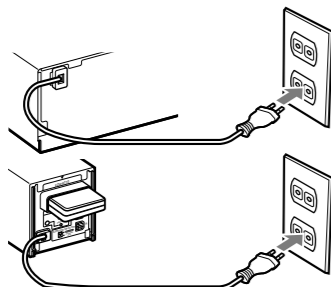

4 Mettez sous tension l'unité principale, l'amplificateur surround et le téléviseur. Schalten Sie das Hauptgerät, den Raumklangverstärker und das Fernsehgerät ein.

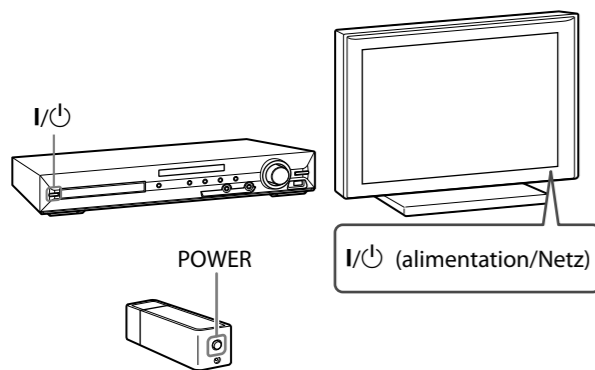

4 Exécution de l'Installation rapide/Vornehmen der Schnellkonfiguration

Remarque
N'insérez pas de disque avant d'exécuter l'Installation rapide.
Hinweis
Legen Sie keine CD/DVD ein, bevor Sie die Schnellkonfiguration vorgenommen haben.

1 Commutez le sélecteur d'entrée du téléviseur pour afficher « SONY Home Theatre System ». Wählen Sie am Fernsehgerät den Eingang, so dass „SONY Home Theatre System“ angezeigt wird.

2 Réglez chacun des éléments suivants à l'aide de ◀/▶/⬆/⬇ et ⊕. Stellen Sie jede der folgenden Options mit ◀/▶/⬆/⬇ und ⊕ ein.

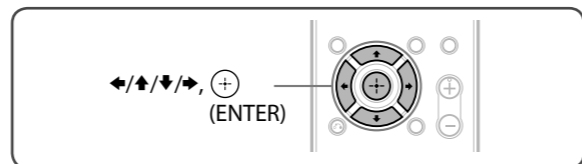

Remarque
Les éléments affichés varient selon la région.
Hinweis
Die angezeigten Optionen sind je nach Region unterschiedlich.

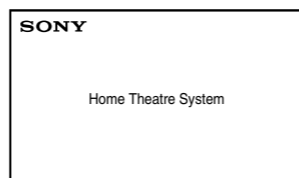

Sélectionnez la langue
d'affichage à l'écran.
Wählen Sie eine Sprache für
die Bildschirmanzeigen aus.

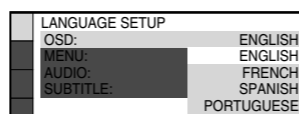

Sélectionnez le format d'écran
du téléviseur raccordé.
Wählen Sie das Bildseitenverhältnis
des angeschlossenen
Fernsehgeräts aus.

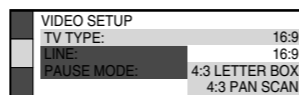

Sélectionnez la méthode de
sortie des signaux vidéo.
Wählen Sie das
Ausgabeformat für
Videesignale aus.

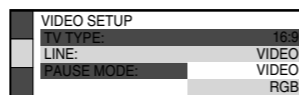

Sélectionnez [OUI] lorsque vous
raccordez l'unité principale et le
téléviseur à l'aide d'un câble HDMI.
Wählen Sie [EIN], wenn Sie
das Hauptgerät und das
Fernsehgerät über ein HDMI-
Kabel verbunden haben.

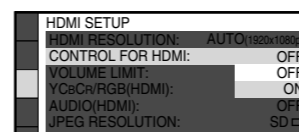

Sélectionnez la disposition
des enceintes.
Wählen Sie die
Lautsprecheranordnung.

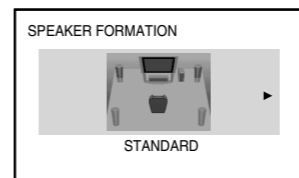

Raccordez le micro
d'étalonnage et placez-le à la
position d'écoute.
Schließen Sie das
Kalibriermikrofon an und
stellen Sie es an der
Hörposition auf.

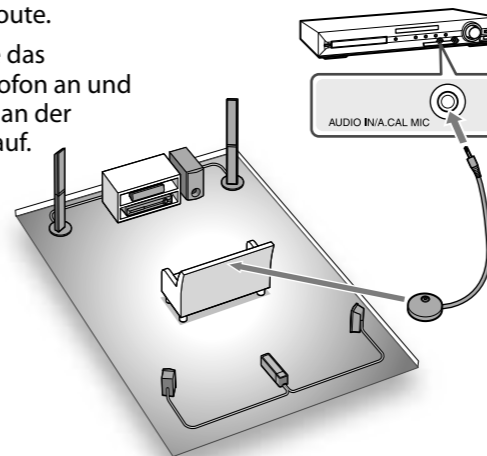

Sélectionnez [OUI] pour
exécuter [ETALONNAGE
AUTO].
Wählen Sie [JA], um
[AUTOM. KALIBRIER.]
auszuführen.

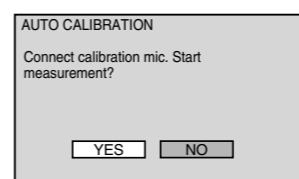

Sélectionnez [OUI] pour
enregistrer les résultats de la
mesure.
Wählen Sie [JA], um die
Messergebnisse zu
speichern.

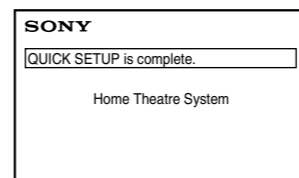
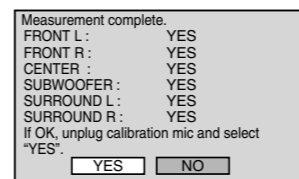

Ecoute du son du téléviseur par l'intermédiaire de toutes les enceintes/
Wiedergeben des Tons vom Fernsehgerät über alle Lautsprecher

1 Appuyez sur **FUNCTION +/-** pour afficher « TV ». Drücken Sie **FUNCTION +/-**, so dass „TV“ angezeigt wird.

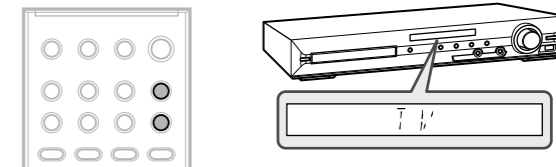

2 Appuyez sur **SYSTEM MENU**. Drücken Sie **SYSTEM MENU**.



3 Appuyez sur **▶/◀** pour afficher « DEC. MODE », puis appuyez sur ⊕. Drücken Sie **▶/◀**, so dass „DEC. MODE“ angezeigt wird, und drücken Sie dann ⊕.

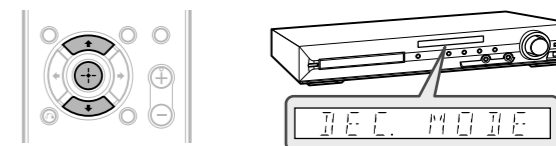

4 Appuyez sur **▶/◀** pour afficher « PRO LOGIC », puis appuyez sur ⊕. Drücken Sie **▶/◀**, so dass „PRO LOGIC“ angezeigt wird, und drücken Sie dann ⊕.

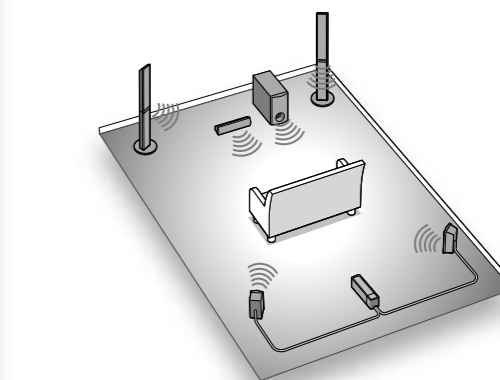
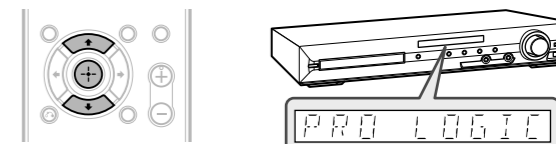

5 Appuyez sur **SYSTEM MENU** pour quitter le menu. Drücken Sie **SYSTEM MENU**, um das Menü zu schließen.