

# TURMIX

## Combi 300

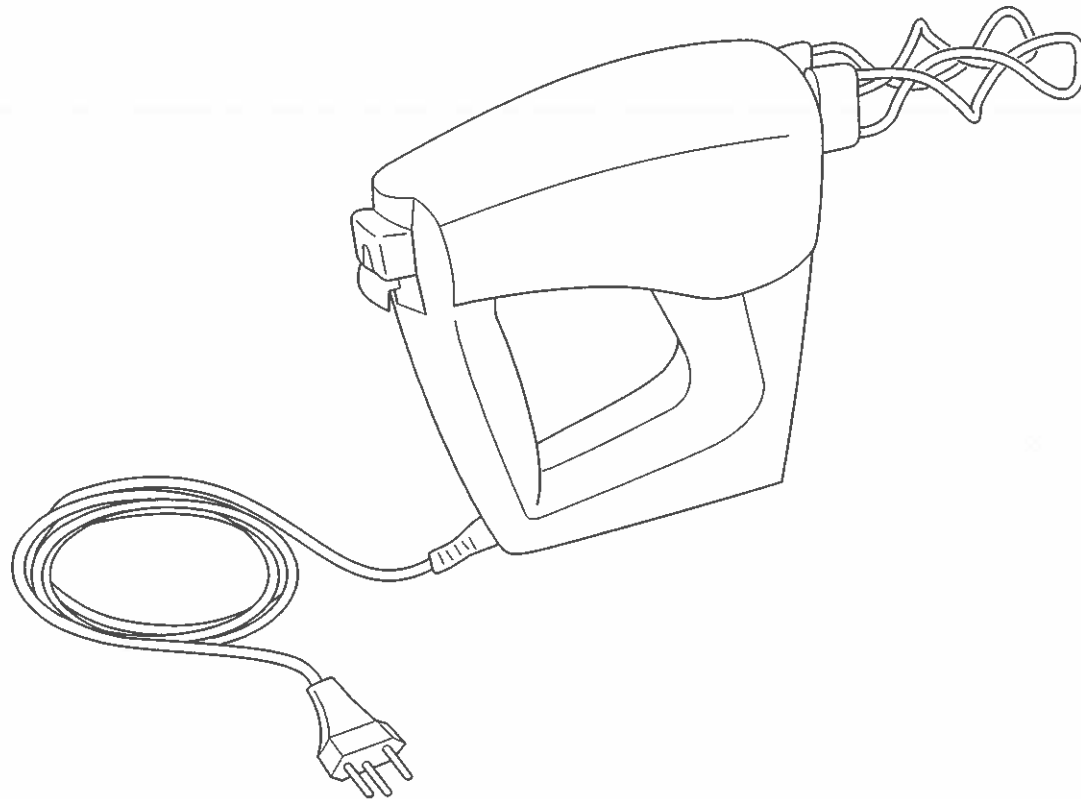

- Ⓓ Gebrauchsanweisung
- Ⓕ Mode d'emploi
- Ⓘ Istruzioni per l'uso

Verehrte Kundin, verehrter Kunde

Mit dem Kauf des Handrührers Combi 300 haben Sie eine gute Wahl getroffen. Er wird Ihnen bei richtiger Pflege während Jahren gute Dienste erweisen. Vor der ersten Inbetriebnahme bitten wir Sie jedoch, die vorliegende Gebrauchsanweisung gut durchzulesen und vor allem die nachfolgenden Sicherheitshinweise genau zu beachten.

**Personen, die mit der Bedienungsanleitung nicht vertraut sind, dürfen den Handrührer nicht benutzen.**



#### **Hinweise zum Verständnis**

Das Warndreieck kennzeichnet alle für die Sicherheit wichtigen Anweisungen. Befolgen Sie diese immer, andernfalls können schwere Verletzungen die Folge sein!

#### **A ①**

Mit Buchstaben oder Zahlen wird jeweils auf Abbildungen oder Geräte- und Bedienungsteile verwiesen, wie hier z.B. für Abbildung **A**.

#### **Einsatz der Bedienungsanleitung**

Diese Anleitung kann nicht jeden erdenkbaren Einsatz berücksichtigen. Für weitere Informationen oder bei Problemen, die in dieser Anleitung nicht oder nicht ausführlich genug behandelt werden, wenden Sie sich bitte an den TURMIX-Kundendienst oder an Ihren Fachhandel.

Chère cliente, cher client

Vous avez fait le bon choix en achetant un malaxeur à main TURMIX Combi 300. Bien soigné, il vous rendra de bons services pendant de nombreuses années. Nous vous prions cependant de bien lire le présent mode d'emploi avant la première mise en service et surtout d'observer strictement les instructions de sécurité qui suivent.

**Les personnes n'ayant pas lu ce mode d'emploi ne doivent pas utiliser ce malaxeur.**

#### **Remarques pour une meilleure compréhension**

Ce triangle avertisseur caractérise toutes les instructions importantes pour la sécurité. Respectez-les, sans quoi vous risqueriez de graves blessures!

#### **A ①**

Les chiffres et les lettres renvoient chaque fois à des illustrations ou à des pièces et à des accessoires de l'appareil, comme ici par ex. pour la figure **A**.

#### **Utilisation du mode d'emploi**

Ce mode d'emploi ne peut pas tenir compte de toutes les utilisations possibles. Pour d'autres informations ou en cas de problèmes dont ce mode d'emploi ne traiterait pas ou pas suffisamment, nous vous prions de vous adresser au service après-vente TURMIX ou à votre magasin spécialisé.

Gentile cliente

Con l'acquisto del frullatore Combi 300 ha fatto un'ottima scelta. Se l'utilizzerà con cura, esso svolgerà impeccabilmente il suo servizio per molti anni. Tuttavia, prima di metterlo in funzione, le consigliamo di leggere attentamente queste istruzioni d'uso, e soprattutto di osservare scrupolosamente le norme di sicurezza appresso indicate.

**Chi non si fosse sufficientemente familiarizzato con le modalità d'uso, non dovrebbe utilizzare l'apparecchio.**

#### **Indicazioni generali**

Il triangolo di segnalazione contrassegna tutte le avvertenze essenziali per la sicurezza. Attenetevi sempre ad esse, per prevenire conseguenze che potrebbero essere gravi!

#### **A ①**

I numeri o le lettere rimandano di volta alle illustrazioni, ai componenti dell'apparecchio e alle parti utilizzate, come ad esempio qui per la figura **A**.

#### **Impiego del manuale d'uso**

Questo manuale non può prendere in considerazione tutti i possibili impieghi della macchina. Per ulteriori informazioni, o in caso di problemi che non vengano affrontati in questo manuale, o che siano trattati in misura insufficiente, vogliate rivolgervi al servizio clienti TURMIX o al vostro rivenditore di fiducia.

## Inhaltsverzeichnis

	Seite
Technische Daten	6
Wichtige Sicherheitshinweise	8
Auspacken / Stromanschluss	12
Sicherheitsmassnahmen	12
Übersicht der Geräteteile und Zubehör	14
Verwendungszweck	16
Inbetriebnahme	16
Bedienungshinweise	18
– Arbeitswerkzeuge	18
– Mixstab	18
– Auswurf Taste	18
– Schaltung	20
– Momentschaltung	20
– Handhabung	20
Anwendungstabelle	22
Reinigung	22
Ersatzteile	24

## Sommaire

Données techniques	
Instructions de sécurité importantes	
Déballage / raccordement électrique	
Mesures de sécurité	
Récapitulatif des parties de l'appareil et des accessoires	
Usages de l'appareil	
Mise en marche	
Utilisation proprement dite	
– Accessoires de travail	
– Mixer-plongeur	
– Touche d'éjection	
– Commutateur	
– Présélection «Commutateur momentané»	
– Maniement de l'appareil	
Conditions de fonctionnement	
Nettoyage	
Pièces de rechange	

## Indice

page		pagina
7	Caratteristiche tecniche dell'apparecchio	7
9	Indicazioni importanti per la sicurezza	9
13	Disimballaggio / Collegamento alla rete	13
13	Misure di sicurezza	13
15	Elenco dei componenti e degli accessori	15
17	Impiego	17
17	Messa in funzione	17
19	Istruzioni per l'uso	19
19	– Accessori	19
19	– Frullatore a immersione	19
19	– Tasto di espulsione	19
21	– Regolazione della velocità	21
21	– Velocità rapida	21
21	– Manutenzione	21
23	Tabella di utilizzo	23
23	Pulizia	23
25	Parti di ricambio	25

## Technische Daten

### *Nennleistung*

300 Watt

### *Nennspannung*

220–240 V / 50 Hz

### *Antrieb*

DC-Motor

### *Materialien*

Gehäuse	Kunststoff ABS
Handgriff	thermoplastischer Elastomer
Arbeitswerkzeuge	rostfreier Stahl
Mixstab	Schaft: Aluminium Kupplung: Kunststoff ABS Glocke: Kunststoff PA, glasfaserverstärkt Messer: rostfreier Stahl
Mixbecher	SAN, nicht spülmaschinengeeignet

### *Schaltung*

stufenlose Drehzahlregulierung + Momentschaltung

### *Drehzahlbereich*

350–13 200 U./min

### *Kurzbetrieb*

5 Minuten

### *Masse Grundgerät ohne Werkzeuge*

(B/H/T) 80/170/205 mm

### *Gewicht*

1030 g

### *Anschluss*

festes Anschlusskabel, etwa 1,5 m lang

### **Zubehör** (im Preis inbegriffen)

2 Pürrierbesen, 2 Knetspiralen, Mixstab, Mixbecher, Rezeptbuch und Anleitung 3-sprachig (d, f und i)

## Données techniques

*Puissance nominale*

300 watts

*Tension nominale*

220–240 V / 50 Hz

*Moteur*

Moteur DC

*Matériaux*

Boîtier matière synthétique ABS

Poignée élastomère thermoplastique

Accessoires de travail

acier inoxydable

Mixer-plongeur accouplement: matière synthétique ABS

tige: aluminium

cloche: matière synthétique PA,  
renforcée par des fibres de verre

couteau: acier inoxydable

Gobelet-mixer matière synthétique SAN, ne va pas  
au lave-vaisselle

*Réglage*

en continu et commutateur momentané supplémentaire

*Tours par minute*

350–13 200 t./min

*Durée maximum d'utilisation sans pause*

5 minutes

*Dimensions appareil de base sans accessoires*

(L/h/p) 80/170/205 mm

*Poids*

1030 g

*Raccordement*

câble fixe env. 1,5 m de long

**Accessoires** (compris dans le prix)

2 crochets pétrisseurs, 2 fouets mélangeurs, mixer-plongeur, gobelet-mixer, livret de recettes et mode d'emploi en 3 langues (d, f et i)

## Caratteristiche tecniche dell'apparecchio

*Potenza nominale*

300 watt

*Tensione nominale*

220–240 V / 50 Hz

*Motore*

Motore DC

*Materiali*

Rivestimento Plastica ABS

Impugnatura elastomero termoplastico

Accessori acciaio inossidabile

Frullatore a immersione

fusto: alluminio

innesto: plastica ABS

campana: plastica PA, armata con fibra di vetro

lame: acciaio inossidabile

Bicchiere SAN, non lavabile in lavastoviglie

*Velocità*

Variatione continua del numero di giri + velocità rapida

*Numero di giri*

350–13 200 g/min

*Funzionamento breve*

5 minuti

*Dimensioni dell'apparecchio di base senza accessori*

(L/A/P) 80/170/205 mm

*Peso*

1030 g

*Allacciamento*

Cavo di collegamento incorporato, lungo circa 1,5 m

**Accessori** (compresi nel prezzo)

2 fruste a filo, 2 fruste a torciglione, frullatore a immersione, bicchiere, ricettario e istruzioni in 3 lingue (tedesco, francese e italiano)



## Wichtige Sicherheitshinweise

**Gefahr! Strom kann tödlich sein! Im Notfall sofort Netzstecker aus der Steckdose ziehen. Stromführende Teile niemals in Verbindung mit Wasser bringen: Kurzschlussgefahr!**

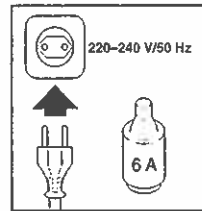

A

### Stromzuführung (A)

Niemals unter Spannung stehende Teile berühren! Diese können einen elektrischen Schlag verursachen, der zu schweren Verletzungen oder sogar zum Tod führen kann. Das Gerät nur an Wechselstrom mit einer Spannung von 220 bis 240 V / 50 Hz, min. 10A mit Schutz Erde anschliessen. Die Steckdose muss von autorisiertem Fachpersonal installiert worden sein. Wir empfehlen, das Gerät über FI-Schutzschalter max. 30mA anzuschliessen. Im Zweifelsfalle fragen Sie eine Fachperson.



B



B

### Netzkabel (B)

Das Gerät niemals mit beschädigtem Netzkabel verwenden. Defekte Kabel und Stecker sofort durch den TURMIX-Kundendienst ersetzen lassen. Netzkabel nicht über Ecken und scharfe Kanten ziehen oder einklemmen. Das Kabel nicht über heiße Gegenstände legen oder hängen sowie vor Öl schützen. Das Gerät niemals am Netzkabel oder mit nassen Händen aus der Steckdose ziehen.

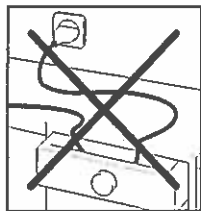

B

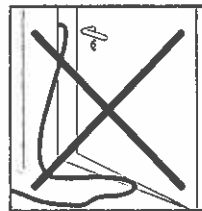

B

### Bestimmungsgemässer Gebrauch

Der Handrührer Combi 300 ist ausdrücklich für den privaten Gebrauch bestimmt. Technische Abänderungen und jede missbräuchliche Verwendung sind wegen der damit verbundenen Gefahren strengstens verboten!



B

### Zugelassene Bediener

Alle Personen, die mit dem Bedienen, Warten und Reparieren des Gerätes zu tun haben, müssen für ihre Tätigkeit ausgebildet und eingewiesen sein.

Personen, die mit der Bedienungsanleitung nicht vertraut sind, Kinder sowie Personen unter Alkohol-, Drogen- oder Medikamenteneinfluss dürfen das Gerät *nicht oder nur unter Aufsicht bedienen*.



## Instructions de sécurité importantes

**Danger! Le courant électrique peut être mortel! Ne jamais plonger l'appareil dans l'eau ou dans d'autres liquides: risque de court-circuit!**

### Alimentation électrique (A)

Ne jamais toucher les parties se trouvant sous tension! Elles peuvent causer un choc électrique qui peut conduire à de graves blessures ou même à la mort. Ne raccorder l'appareil qu'à une tension de 220–240 V / 50 Hz. Veillez à ce que l'appareil soit raccordé à une prise mise à la terre.

### Câble d'alimentation (B)

N'utilisez jamais l'appareil si le câble d'alimentation est endommagé. Faites immédiatement remplacer par un spécialiste autorisé tout câble ou fiche défectueux. Ne faites pas passer le câble sur des arêtes vives et ne le coincez pas. Ne posez pas le câble sur des objets chauds et protégez-le de l'huile. Ne portez ni tirez jamais l'appareil par son câble, ne le débranchez non plus jamais en tirant sur le câble, ne le touchez jamais avec des mains mouillées. Ne laissez pas pendre le câble d'une table ou d'une console.

### Utilisation conforme

Le malaxeur à main Combi 300 est prévu seulement pour l'usage privé. Il est strictement interdit, car dangereux, d'y apporter des modifications techniques ou d'en faire un usage non approprié.

### Utilisateurs autorisés

Toutes les personnes qui ont affaire à cet appareil, que ce soit pour l'utiliser, l'entretenir ou le réparer, doivent avoir été dûment instruites ou formées.

Les personnes qui ne sont pas familiarisées avec le mode d'emploi, les enfants ainsi que les personnes sous l'influence de l'alcool, de drogues ou de médicaments ne devraient pas utiliser l'appareil, du moins pas sans surveillance.

## Indicazioni importanti per la sicurezza

**Attenzione! Una scarica elettrica può essere mortale! Non immergete mai l'apparecchio nell'acqua o in altri liquidi: pericolo di cortocircuito!**

### Alimentazione elettrica (A)

Non toccate mai le parti sotto tensione! Esse possono trasmettere una scossa elettrica che può provocare gravi ferite e perfino la morte. Collegate l'apparecchio solo alla corrente alternata con una tensione di 220–240 V / 50 Hz. Accertatevi che l'apparecchio sia collegato a una presa con messa a terra.

### Cavo di alimentazione (B)

Non utilizzate mai l'apparecchio se il cavo di collegamento è danneggiato. I cavi e le spine difettose devono essere fatte subito sostituire dal servizio clienti TURMIX. Non tirate né serrate il cavo su angoli o spigoli. Non appoggiate o appendete il cavo sopra oggetti surriscaldati, e proteggetelo dalle sostanze grasse. Non spostate o tirate mai l'apparecchio quando esso è collegato alla rete. Non staccate mai la spina dalla presa tirando il cavo o con le mani bagnate.

### Impiego conforme

Il frullatore Combi 300 è destinato esclusivamente all'uso domestico. Modifiche tecniche o usi impropri dell'apparecchio sono severamente vietati, a causa del pericolo che potrebbe derivarne!

### Operatori autorizzati

Tutte le persone designate all'installazione, all'azionamento, alla manutenzione e alla riparazione dell'apparecchio devono essere formate e addestrate per svolgere questi compiti. Le persone che non avessero sufficientemente assimilato il manuale d'istruzioni, i bambini, e coloro che si trovassero sotto l'influsso di alcol, droghe o medicinali devono astenersi dall'uso dell'apparecchio, o devono farlo sotto sorveglianza.

### **Schutz anderer Personen**

Achten Sie darauf, dass Kinder keine Gelegenheit erhalten, mit dem Gerät zu spielen. Kinder erkennen die Gefahren nicht, die im Zusammenhang mit elektrischen Geräten entstehen können. Gerät niemals unbeaufsichtigt in Betrieb lassen. Netzkabel niemals herunterhängen lassen.

### **Reinigung**

Bevor Sie das Gerät reinigen, unbedingt den Netzstecker ziehen und das Gerät abkühlen lassen. Das Gerät niemals ins Wasser tauchen oder damit in Berührung kommen lassen! Nie scharfe oder kratzende Gegenstände oder ätzende Chemikalien zur Reinigung verwenden.

### **Reparaturen**

Bei Störungen, defektem Gerät oder Verdacht auf Defekt nach einem Sturz sofort den Netzstecker ziehen. Niemals beschädigtes Gerät in Betrieb nehmen. Das Eindringen in das Gehäuse mit irgendwelchen Gegenständen sowie das Öffnen des Gehäuses ist strengstens verboten. Reparaturen dürfen nur vom Fachmann oder vom TURMIX-Kundendienst ausgeführt werden. Aus Sicherheitsgründen dürfen nur Original-TURMIX-Ersatzteile verwendet werden. Bei unfachgerechten Reparaturen wird keine Haftung für eventuelle Schäden übernommen.

### **Entsorgen**

Gerät ausschalten und Netzstecker ziehen. Netzkabel am Gerät abschneiden. Gerät und Netzkabel zu einer öffentlichen Entsorgungsstelle bzw. Ihrer Verkaufsstelle bringen.

### **Protection d'autres personnes**

Veillez à ce que les enfants n'aient pas l'occasion de jouer avec l'appareil. Ils ne connaissent pas bien les risques liés à l'utilisation d'appareils électriques. Ne laissez jamais la machine fonctionner sans surveillance. Ne laissez jamais pendre le câble.

### **Nettoyage**

Avant de nettoyer l'appareil, n'oubliez pas de retirer la prise et de laisser refroidir l'appareil. Ne trempez jamais l'appareil dans l'eau, ne le mettez pas en contact avec de l'eau! N'utilisez jamais d'objets tranchants ou abrasifs ni de produits chimiques abrasifs pour le nettoyage.

### **Réparations**

En cas de dérangement, de défauts ou si vous soupçonnez une défectuosité de l'appareil après une chute, débranchez-le immédiatement. Ne mettez jamais en marche un appareil endommagé. Il est strictement interdit d'enfoncer un objet quel qu'il soit dans l'appareil et d'ouvrir le bâti. Les réparations doivent être exécutées exclusivement par un spécialiste ou par le service après-vente TURMIX. Aucune garantie ne sera accordée pour des dégâts éventuels en cas de réparations non conformes.

### **Elimination**

Eteignez l'appareil et débranchez-le. Apportez-le avec son câble à un point de ramassage public ou rapportez-le sur le lieu de vente.

### **Protezione di altre persone**

Tenete l'apparecchio fuori della portata dei bambini: essi non conoscono i pericoli che possono derivare dagli apparecchi elettrici. Non lasciate mai incustodito l'apparecchio in funzione. Non lasciate mai pendente il cavo di collegamento.

### **Pulizia**

Prima di procedere alla pulizia, staccate sempre la spina dalla presa. Non immergete mai l'apparecchio nell'acqua o in altri liquidi! Non utilizzate mai detergenti abrasivi.

### **Riparazioni**

In caso di disturbi, funzionamento difettoso, o sospetto di guasti dopo una caduta dell'apparecchio, staccate immediatamente la spina dalla presa. Non mettete mai in funzione un apparecchio danneggiato. È rigorosamente vietato intervenire sull'apparecchio con qualsiasi oggetto o aprirne l'involucro. Le riparazioni devono essere eseguite solo da tecnici specializzati o dal servizio clienti TURMIX. Si declina qualsiasi responsabilità per danni derivanti da riparazioni effettuate da persone non competenti.

### **Smaltimento**

Spegnete l'apparecchio e staccate la spina dalla presa. Tagliate il cavo di collegamento in prossimità dell'apparecchio. Consegnate l'apparecchio e il cavo di collegamento presso un posto pubblico di smaltimento oppure al vostro rivenditore di fiducia.



## Auspacken / Stromanschluss

Bitte beachten Sie, dass unsachgemässer Umgang mit Strom tödlich sein kann. Die Spannung muss mit dem Typenschild des Gerätes übereinstimmen. Falls die Spannung nicht übereinstimmt, darf das Gerät auf keinen Fall am Netz angeschlossen werden. Verwenden Sie nur dann ein Verlängerungskabel, wenn Sie sich zuvor von dessen einwandfreiem Zustand überzeugt haben.

Bewahren Sie die Originalverpackung sorgfältig auf, falls Sie Ihr Gerät einmal zur Kontrolle oder wegen eines Defektes an den TURMIX-Kundendienst senden wollen. Nur so wird Ihr Gerät auf bestmögliche Art vor Transportschäden geschützt.

Vernichten Sie sämtliche Plastikbeutel, diese können für Kinder zu einem gefährlichen Spielzeug werden.

### *Kontrolle des Lieferumfanges*

Kontrollieren Sie den Lieferumfang. Fehlen Ihnen Teile, wenden Sie sich bitte umgehend an Ihren Fachhändler.



## Sicherheitsmassnahmen

**Bitte halten Sie sich strikte an sämtliche hier sowie auf Seite 8 beschriebenen Sicherheitshinweise!**

- Netzstecker ziehen, erst bei völligem Stillstand des Gerätes die Werkzeuge wechseln.
- Das Reinigen darf nur im Stillstand nach Herausnahme des Netzsteckers und der Werkzeuge vorgenommen werden.
- Nach dem Ausschalten des Gerätes rotieren die Werkzeuge noch einige Sekunden, nicht anhalten, Verletzungsgefahr.
- Die Arbeitswerkzeuge dürfen nur bei ausgeschaltetem Gerät eingesteckt bzw. vom Gerät gelöst werden.
- Aus Sicherheitsgründen kann mit dem Mixstab das Gerät nur in der Schaltstufe «M» (Momentschaltung) betrieben werden.

## Déballage / raccordement électrique

Nous attirons votre attention sur le fait que des manipulations non conformes d'appareils électriques peuvent être mortelles. Ne raccorder l'appareil qu'à une tension de 220–240 V / 50 Hz; la tension doit concorder avec celle indiquée sur la plaquette signalétique de l'appareil.

Conservez soigneusement l'emballage d'origine, pour le cas où vous devriez une fois envoyer votre appareil au service après-vente TURMIX pour un contrôle ou une réparation. C'est la meilleure manière de protéger votre appareil contre des dégâts de transport.

Détruisez tous les sachets en plastique; il serait dangereux que des enfants les utilisent pour s'amuser.

### *Contrôle de la livraison*

Vérifiez que la livraison est complète. S'il vous manque des pièces, adressez-vous immédiatement à votre détaillant.

## Mesures de sécurité

**Veillez respecter strictement toutes les indications de sécurité ci-dessous ainsi que celles de la page 9!**

- Pour changer les accessoires, retirez la prise et attendez que tout mouvement de l'appareil ait cessé.
- Avant d'entreprendre un nettoyage, attendez que tout mouvement ait cessé, que l'appareil soit débranché et que les accessoires aient été retirés.
- Après l'extinction de l'appareil, les accessoires de travail continuent à tourner pendant encore quelques secondes; ne les touchez pas, risque de blessure.
- Ne fixez les accessoires de travail à l'appareil et ne les retirez que quand l'appareil est éteint.
- Pour des raisons de sécurité, le mixer-plongeur ne peut être utilisé qu'en présélection «M» (commutateur momentané).

## Disimballaggio / Collegamento alla rete

Ricordate sempre che un utilizzo inappropriato della corrente elettrica può avere conseguenze fatali. La tensione della rete deve corrispondere a quella indicata sulla targhetta dell'apparecchio. Qualora la tensione non dovesse corrispondere non dovete assolutamente collegare l'apparecchio alla rete. Utilizzate una prolunga soltanto se siete certi che funzioni perfettamente.

Conservate con cura l'imballaggio originale. Qualora voleste inviare l'apparecchio al servizio clienti TURMIX per un controllo o perché guasto, soltanto l'imballaggio originale consentirà di evitare che l'apparecchio possa venire danneggiato durante il trasporto.

Distruggete tutti i sacchi di plastica poiché potrebbero diventare un «giocattolo» pericoloso per i bambini.

### *Controllo del contenuto*

Controllate il contenuto della scatola. Nel caso di mancanza di uno o più pezzi rivolgetevi immediatamente al vostro rivenditore di fiducia.

## Misure di sicurezza

**Attenetevi scrupolosamente a tutte le misure di sicurezza riportate di seguito e a pagina 9!**

- Estraete la spina dalla presa e sostituite gli accessori soltanto quando l'apparecchio si è completamente arrestato.
- La pulizia dell'apparecchio deve avvenire soltanto dopo aver estratto la spina dalla presa e dopo aver tolto gli accessori.
- Dopo aver spento l'apparecchio gli accessori continuano a girare per alcuni secondi, non arreateteli, potreste ferirvi!
- Gli accessori dell'apparecchio devono essere inseriti o rimossi soltanto ad apparecchio spento.
- Per motivi di sicurezza quando, è inserito il frullatore a immersione, l'apparecchio può essere azionato soltanto con il selettore della velocità rapida «M».

## Übersicht der Geräteteile und Zubehör

- 1 Grundgerät
- 2 Netzkabel
- 3 Auswerfer
- 4 Schalttaste

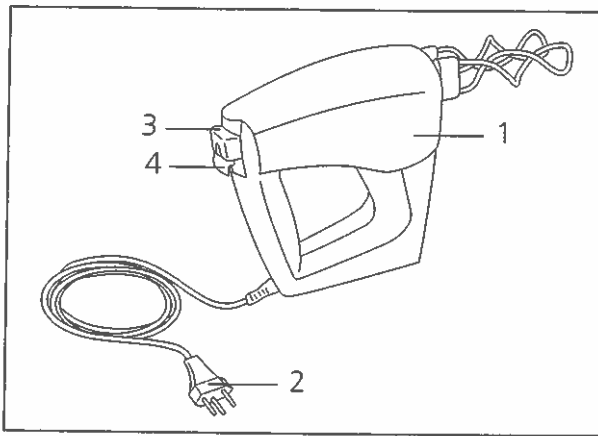

- 5 Öffnung für Arbeitswerkzeuge
- 6 Arbeitswerkzeugabdeckung

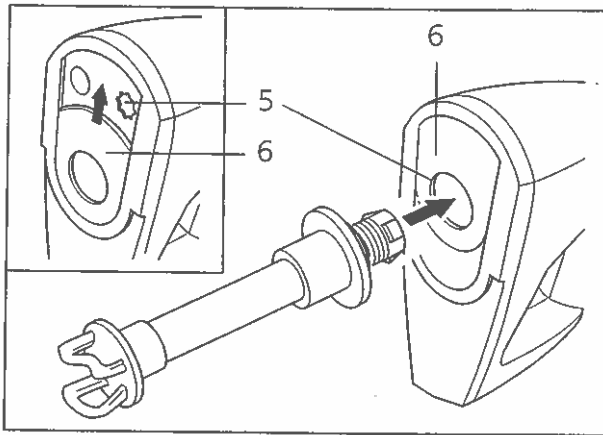

## Zubehör

- 7 Mixbecher
- 8 Pürierbesen
- 9 Knetspiralen
- 10 Mixstab

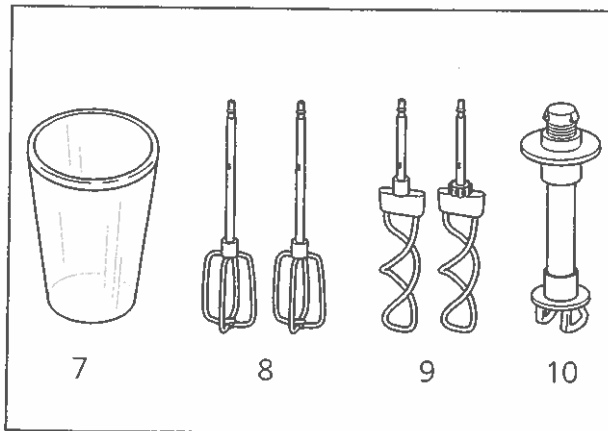

## Récapitulatif des parties de l'appareil et des accessoires

- 1 Appareil de base
- 2 Câble
- 3 Touche d'éjection
- 4 Commutateur

- 5 Orifice pour les accessoires de travail
- 6 Protection des orifices pour accessoires

## ***Accessoires***

- 7 Gobelet-mixer
- 8 Fouets mélangeurs
- 9 Crochets pétrisseurs
- 10 Mixer-plongeur

## Elenco dei componenti e degli accessori

- 1 Apparecchio di base
- 2 Cavo di collegamento
- 3 Tasto di espulsione
- 4 Regolatore di velocità

- 5 Fori per inserimento accessori
- 6 Copertura accessori

## ***Accessori***

- 7 Bicchiere
- 8 Fruste a filo
- 9 Fruste a torciglione
- 10 Frullatore a immersione

### **Verwendungszweck**

Mit dem Handrührer können Sie folgende Arbeiten bequem und mit geringem Kraftaufwand erledigen:

#### *Pürierbesen*

Mit den beiden Pürierbesen können Sie Eiweiss, Rahm und Salatsaucen schaumig schlagen, Kartoffelstock und Apfelmus pürieren, Butter oder Eigelb mit Zucker schaumig rühren, leichte Teige für Omeletten und Soufflés schwingen. Sie eignen sich auch vorzüglich zum Anrühren von Saucen- oder Puddingpulver.

In sehr kleinen Gefässen kann man auch mit nur einem Pürierbesen arbeiten.

#### *Knetspiralen*

Sie dienen zur Herstellung von Kuchen-, Wähen-, Zopf- und Guetzliteig. Sie kneten sicher, rasch und gründlich.

#### *Mixstab*

Er mixt Cocktails, Fruchtsäfte usw. direkt im Glas, zerschneidet, püriert und zerhackt Suppen und andere Gemüse. Er hilft Ihnen bei der Herstellung von Dips oder Mayonnaise. Auch die Früchte und Nüsse fürs Birchermüesli zerkleinert er in Sekunden.

### **Inbetriebnahme**

Apparat auspacken, alle Teile gründlich reinigen (siehe unter Punkt Reinigen) und kontrollieren, ob die Netzspannung (Volt) mit der Gerätespannung, welche auf dem Leistungsschild am Boden des Gerätes angegeben ist, übereinstimmt. Achten Sie darauf, dass der Schalter auf Position «0» steht.



### **Usages de l'appareil**

Avec ce malaxeur à main, vous pouvez effectuer facilement et sans efforts les travaux suivants:

#### *Fouets mélangeurs*

Les deux fouets permettent de battre des blancs d'œufs, de la crème, d'émulsionner de la sauce à salade, de faire de la purée de pommes ou de pommes de terre, de battre en mousse du beurre ou des jaunes d'œufs avec du sucre, de brasser des pâtes légères pour omelettes ou pour soufflés. Ils sont aussi parfaits pour brasser des sauces ou des préparations de pudding à base de poudres en sachets.

Dans les très petit récipients, il est aussi possible de travailler avec un seul fouet.

#### *Crochets pétrisseurs*

Ils servent à préparer de la pâte pour la confection de gâteaux, de petits pains, de tresses et de biscuits. Ces deux crochets pétrissent de façon sûre, rapide et complète.

#### *Mixer-plongeur*

Il permet de mélanger des jus de fruits directement dans le verre, de broyer, de hacher, de réduire des légumes en purée, par exemple dans un potage. Il broie également les fruits pour le muesli et monte une mayonnaise en quelques secondes.

### **Mise en marche**

Déballez l'appareil, nettoyez à fond toutes les pièces (voir sous «Nettoyage») et assurez-vous que la tension du réseau (= voltage) correspond à celle indiquée sur la plaque signalétique que vous trouverez sur le fond de l'appareil. Assurez-vous que les commutateurs-régulateurs sont sur la position «0».

### **Impiego**

Con il frullatore potete svolgere i seguenti lavori in cucina comodamente e senza fatica:

#### *Fruste a filo*

Con le due fruste a filo potete battere a neve le chiare d'uovo, montare la panna e preparare salse per insalata, ridurre a purea patate e mele cotte, mescolare burro o tuorli d'uovo con zucchero, preparare impasti leggeri per omelette e soufflé. Sono altresì particolarmente indicate per miscelare preparati in polvere per la preparazione di salse e creme.

Se il contenitore che utilizzate è molto piccolo, potete lavorare anche soltanto con una frusta.

#### *Fruste a torciglione*

Potete utilizzarle per la preparazione di impasti per torte e biscotti, pasta frolla e pasta lievitata. Consentono di impastare in maniera efficace, veloce e sicura.

#### *Frullatore a immersione*

E' particolarmente indicato per preparare cocktails e succhi di frutta direttamente nell'apposito bicchiere, inoltre trita, mescola e omogeneizza minestre e verdure. E' utile nella preparazione di salse e maionese. Consente di tritare velocemente frutta e noci per la preparazione del «Birchermuesli».

### **Messa in funzione**

Togliete l'apparecchio dalla confezione, lavate accuratamente tutti i componenti (cfr. alla voce pulizia) e controllate che la tensione di rete (Volt) corrisponda alla tensione indicata sulla targhetta sul fondo dell'apparecchio. Verificate sempre che il regolatore di velocità sia in posizione «0».

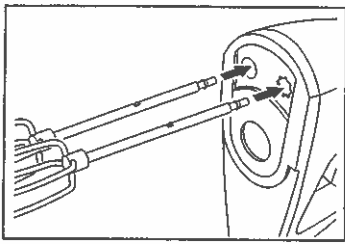

C

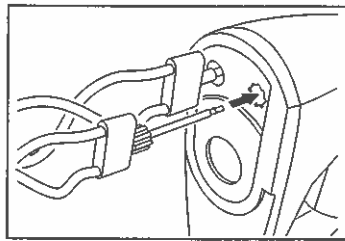

D

## Bedienungshinweise

### Arbeitswerkzeuge

Ziehen Sie die Schutzabdeckung an der Unterseite des Gerätes nach hinten, bis die beiden Öffnungen zu sehen sind (C). Die Arbeitswerkzeuge werden in diese Öffnungen so weit eingesteckt, bis sie spürbar einrasten. Die mit einem Zahnrad versehene Knetspirale gehört in die mit der Rosette markierte Öffnung (D).



**Achtung! Versuchen Sie niemals die Knetspiralen anders einzusetzen. Werden sie falsch eingesetzt, so wird die zu verarbeitende Masse nach oben in das Gehäuse-Innere gezogen, was zur Beschädigung des Gerätes führen kann.**

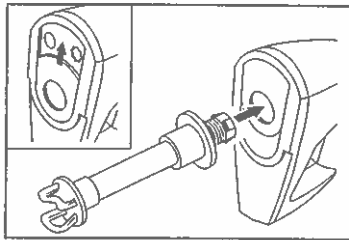

E

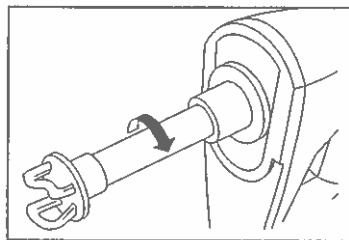

F

### Mixstab (E und F)

Der Mixstab wird in die mittlere Öffnung an der Unterseite des Gerätes eingedreht. Schieben Sie dazu die Schutzabdeckung nach vorne. Mixstab gerade ansetzen und durch Rechtsdrehung (im Uhrzeigersinn) fest verriegeln.

**Mit dem Mixstab kann das Gerät nur in der Schaltstufe «M» Momentschaltung betrieben werden.**

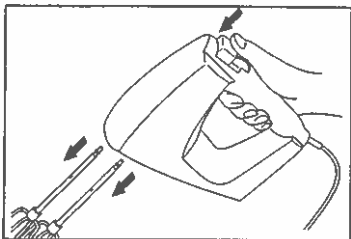

G

### Auswurfaste (G)

Die Auswurfaste dient zum Ausstossen der Pürrierbesen und Knetspiralen. Um das unbeabsichtigte Ausstossen der Arbeitswerkzeuge während des Betriebes zu verhindern, kann sie nur bei ausgeschaltetem Gerät betätigt werden.

## Utilisation proprement dite

### *Accessoires de travail*

Pour dégager les deux orifices (C), tirez vers l'arrière le cache de protection qui se trouve sur le ventre de l'appareil. Dans ces orifices, les accessoires doivent être enfoncés jusqu'à ce que l'on sente un déclic. Le crochet pétrisseur pourvu d'une roue dentée va dans le trou marqué d'une rosette (D).

**Attention! N'essayez jamais d'inverser cette position des crochets pétrisseurs. S'ils ne sont pas à leurs places, la masse à pétrir remontera dans l'intérieur du boîtier, ce qui peut endommager l'appareil.**

### *Mixer-plongeur (E et F)*

Le mixer-plongeur doit être vissé dans le trou central du ventre de l'appareil. Pour cela, faites glisser le cache de protection vers l'avant. Tenez le mixer-plongeur bien droit et fixez-le solidement en tournant vers la droite (dans le sens des aiguilles d'une montre).

**Avec le mixer-plongeur, l'appareil ne peut être utilisé qu'en présélection «M» (commutateur momentané).**

### *Touche d'éjection (G)*

La touche d'éjection sert à éjecter les fouets mélangeurs et les crochets pétrisseurs. Pour éviter que ces accessoires ne puissent être éjectés inopinément pendant le travail, cette touche ne peut être actionnée qu'une fois l'appareil éteint.

## Istruzioni per l'uso

### *Accessori*

Spingete indietro il coperchio di protezione posto sulla parte inferiore dell'apparecchio fino a scoprire i due fori (C). Inserite gli accessori in queste fessure fino a sentire lo scatto. La frusta a torciglione dotata di ruota dentata deve essere inserita nel foro contrassegnato dalla rosetta (D).

**Attenzione! Non tentate mai di inserire le fruste a torciglione in maniera inversa. Se inserite in maniera scorretta la pasta in lavorazione verrà trascinata verso l'alto all'interno dell'involucro dell'apparecchio che potrebbe venire danneggiato.**

### *Frullatore a immersione (E ed F)*

Il frullatore a immersione deve essere avvitato nell'apertura centrale della parte inferiore dell'apparecchio. A questo scopo dovete spingere in avanti il coperchio di protezione. Inserite il frullatore a immersione e fissatelo saldamente avvitandolo in senso orario.

**Con il frullatore a immersione l'apparecchio può essere azionato soltanto a velocità rapida, regolatore di velocità in posizione «M».**

### *Tasto di espulsione (G)*

Il tasto di espulsione serve a rimuovere le fruste a filo e le fruste a torciglione. Al fine di evitare l'espulsione accidentale degli accessori durante il funzionamento dell'apparecchio, il tasto di espulsione può essere azionato soltanto ad apparecchio spento.

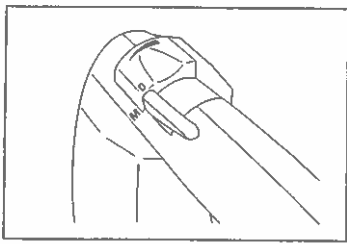

H

### Schaltung (H)

Mit der stufenlosen Schaltung kann die Motordrehzahl stufenlos verändert werden. Unabhängig von der Belastung bleibt die eingestellte Drehzahl der Arbeitswerkzeuge nahezu konstant.

**Achtung!** Um eine hohe Bediensicherheit zu gewährleisten, kann der Schalter nur eingeschaltet werden, wenn die Arbeitswerkzeuge richtig eingerastet sind!

### Momentschaltung

Für Arbeiten, die nur kurze Zeit in Anspruch nehmen (z. B. Nachbearbeiten fertiger Teige, Unterziehen von Eischnee u.ä. Arbeiten), empfehlen wir Ihnen, die Intensivstufe «M» = Momentschaltung zu benutzen. In dieser Schaltstellung muss der Schaltknebel ständig festgehalten werden. Lassen Sie den Schaltknebel los, schaltet sich das Gerät sofort selbstständig wieder aus.

### Handhabung

Halten Sie die Werkzeuge in das Arbeitsgefäß. Erst danach die gewünschte Drehzahl einstellen. Man vermeidet das Aufstauben pulvriger Substanzen (Mehl, Kakaopulver) und das Verspritzen von Flüssigkeit, wenn man mit der niedrigsten Drehzahlstufe bzw. Reglerstellung beginnt. Vermischen Sie die Zutaten mit der niedrigsten Drehzahl, danach mit hoher Drehzahl weiterarbeiten.

Bei kleinen Mengen empfiehlt es sich, das Arbeitsgefäß leicht schräg zu halten, um den Werkzeugen eine grössere Angriffsfläche zu bieten. Dies gilt auch für Rahm und Eiweiss, die zum Schwingen ohnehin ein grosses Gefäß erfordern. Achten Sie beim Schlagen von Rahm auch darauf, dass der Rahm Kühlschranktemperatur hat, und dass das Gefäß ebenfalls vorgekühlt ist.

Nach Benutzung des Gerätes Schalter auf Position «0» stellen und den Netzstecker ziehen. Die Werkzeuge mit der Auswurf-taste lösen, indem die Taste gedrückt wird (I).

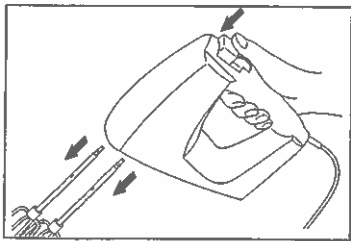

### *Commutateur (H)*

Avec le commutateur en continu, vous pouvez modifier progressivement le nombre de tours du moteur. Quelle que soit la résistance de la pâte ou crème, le nombre de tours déterminé par ce réglage demeure pratiquement constant.

**Attention!** Pour qu'un niveau de sécurité élevé soit garanti, le commutateur ne fonctionne que quand les accessoires de travail sont correctement en place!

### *Présélection «Commutateur momentané»*

Pour les travaux qui ne nécessitent que peu de temps (par ex. retravailler une pâte déjà faite, incorporer des œufs en neige, etc.), nous vous recommandons d'utiliser la présélection intensive «M» = «Commutateur momentané».

Avec cette présélection, le commutateur doit être maintenu constamment pressé. Si vous le relâchez, l'appareil s'arrête instantanément de lui-même.

### *Maniement de l'appareil*

Plongez les accessoires dans le récipient de travail et ne réglez qu'ensuite la vitesse de rotation. Vous éviterez des nuages de substances poudreuses (farine, poudre de cacao) et des éclaboussures de liquides si vous commencez le travail à la vitesse de rotation la plus basse (commutateur à positions ou en continu). Mélangez d'abord les ingrédients à la vitesse de rotation la plus basse, puis continuez à un régime plus élevé.

Pour les petites quantités, il est recommandé de tenir le récipient de travail légèrement incliné pour offrir aux accessoires de travail une plus grande surface de prise. Cela vaut aussi pour la crème et pour les blancs d'œufs, qui demandent de toute façon à être fouettés dans un assez grand récipient. Si vous fouettez de la crème, veillez à ce qu'elle soit à la température du réfrigérateur et à ce que le récipient ait été également refroidi au préalable.

Après usage mettez le commutateur de l'appareil sur la position «0» et enlevez la prise. Dégagez les accessoires en appuyant sur la touche d'éjection (I).

### *Regolazione della velocità (H)*

Grazie alla regolazione continua della velocità potete variare il numero di giri del motore. Indipendentemente dalla sollecitazione degli accessori il numero di giri impostato resta pressoché invariato.

**Attenzione!** Al fine di garantire un elevato grado di sicurezza nell'utilizzo dell'apparecchio, il tasto di regolazione della velocità può essere azionato soltanto se gli accessori sono stati inseriti correttamente!

### *Velocità rapida*

Per tutti i lavori di breve durata (p.es. rilavorazione di impasti già pronti, aggiunta di chiare montate a neve e simili), consigliamo di servirvi della velocità rapida, con il regolatore di velocità in posizione «M».

In questa posizione è necessario tenere costantemente premuto l'interruttore. Non appena lasciate andare l'interruttore l'apparecchio si spegne immediatamente.

### *Manutenzione*

Immergete gli accessori nel contenitore con gli ingredienti da lavorare. Soltanto ora selezionate la velocità desiderata. Per evitare che dal contenitore si sollevi la polvere degli ingredienti (p. es. farina, cacao) o che gli ingredienti liquidi possano schizzare fuori dal contenitore è opportuno iniziare la lavorazione con un numero di giri ridotto, cioè a velocità bassa. Amalgamate gli ingredienti a velocità minima, in seguito continuate la lavorazione a velocità più elevata.

Per piccole quantità si consiglia di tenere il contenitore leggermente inclinato al fine di offrire all'apparecchio una maggiore superficie di contatto con gli ingredienti. Questo vale anche per la panna e le chiare d'uovo, che richiedono un contenitore di dimensioni maggiori. Si consiglia di montare la panna a temperatura di frigorifero e in un contenitore precedentemente raffreddato.

Al termine dell'utilizzo dell'apparecchio, posizionate il regolatore di velocità in posizione «0» ed estraete la spina dalla presa. Per staccare gli accessori dall'apparecchio premete l'apposito tasto di espulsione (I).

## Anwendungstabelle

Werkzeug	Funktion	Menge	Schaltstufe	Betriebszeit max.
Pürierbesen	Rühren	500 g Mehl + Zutaten	max.	5 min
	Eiweiss schlagen	beliebig	max.	5 min
	Rahm schlagen	beliebig	mittel bis max.	5 min
Knetspiralen	Teig kneten	500 g Mehl + Zutaten	min. bis max.	5 min
Mixstab	Mixen, mischen, pürieren	beliebig	M (Moment)	5 x 1 min

## Reinigung

### Grundgerät

Grundgerät niemals ins Wasser tauchen oder unter fliessendem Wasser reinigen. Keine scheuernden Reinigungs- oder Reinigungshilfsmittel verwenden. Nur mit feuchtem Lappen reinigen und danach trocknen lassen.

### Arbeitswerkzeuge

Diese können mit handelsüblichem Reinigungsmittel oder im Geschirrspüler gereinigt werden.

### Mixstab

**Mixstab niemals ins Wasser oder in den Geschirrspüler legen! Es darf kein Wasser in das Innere des Mixstabes gelangen.** Am einfachsten reinigen Sie den Mixstab sofort nach Gebrauch, indem Sie ihn in ein Gefäss mit warmem Wasser und Abwaschmittel halten und ihn kurz laufen lassen.

## Conditions de fonctionnement

Accessoires	Fonction	Quantité traitée	Position à sélectionner	Temps maximum d'utilisation
Fouets	Brasser	500 g farine + autres ingrédients à volonté	max.	5 min
	Battre des œufs en neige		max.	5 min
	Fouetter de la crème		max.	5 min
Crochets pétrisseurs	Pétrir de la pâte	500 g farine + autres ingrédients	max.	5 min
Mixer-plongeur	Mixer, mélanger, réduire en purée	à volonté	max.	5 x 1 min

## Nettoyage

### Appareil de base

Ne plongez jamais l'appareil de base dans l'eau, ne le nettoyez jamais sous l'eau courante. N'utilisez pas de produits de nettoyage abrasifs ni d'adjuvants abrasifs. Contentez-vous d'essuyer l'appareil avec un chiffon humide, puis laissez-le sécher.

### Accessoires de travail

Lavez les accessoires normalement, à la main ou dans le lave-vaisselle.

### Mixer-plongeur

**Ne placez jamais le mixer-plongeur à plat dans de l'eau ou dans le lave-vaisselle! Il ne faut pas que de l'eau pénètre à l'intérieur du mixer-plongeur.** Le plus simple est de le nettoyer tout de suite après l'emploi en le faisant tourner quelques instants dans un récipient contenant de l'eau chaude et du produit de vaisselle.

## Tabella di utilizzo

Accessorio	Funzione	Quantità	Velocità	Funzionamento max.
Fruste a filo	Mescolare	500 g farina + ingredienti a piacere	max.	5 min
	Battere a neve chiare d'uovo	a piacere	max.	5 min
	Montare la panna	a piacere	da medio a max.	5 min
Fruste a torciglione	Impastare	500 g farina + ingredienti	da min. a max.	5 min
Frullatore a immersione	Frullare, miscelare, omogeneizzare	a piacere	M (rapida)	5 x 1 min

## Pulizia

### Apparecchio di base

L'apparecchio di base non deve mai essere immerso nell'acqua oppure lavato sotto acqua corrente. Non utilizzate prodotti o strumenti abrasivi. Pulitelo con un panno umido e lasciatelo asciugare.

### Accessori

Potete lavarli con i comuni detersivi oppure metterli in lavastoviglie.

### Frullatore a immersione

**Il frullatore a immersione non deve mai essere immerso nell'acqua o lavato in lavastoviglie! L'acqua non deve assolutamente mai entrare all'interno del frullatore a immersione.** La pulizia più semplice si ottiene immergendo il frullatore a immersione in un contenitore con acqua calda e detersivo e mettendolo brevemente in funzione.

Anschliessend den Arbeitsteil (Messer und Glocke) gut unter fliessendem Wasser abspülen. Den oberen Teil des Mixstabes mit einem feuchten Lappen abwischen. Keine scheuernden Reinigungs- oder Reinigungshilfsmittel verwenden.

#### *Mixbecher*

Reinigen Sie den Mixbecher mit einem handelsüblichen Reinigungsmittel. **Nicht in den Geschirrspüler geben!**

#### **Ersatzteile**

Sollten Sie für Ihren Handrührer Ersatzteile benötigen, geben Sie bitte auch die entsprechende Ersatzteilnummer an.

<i>Bezeichnung</i>	<i>Art. Nummer</i>
Mixstab	3118.40100
Pürrierbesen links oder rechts	3118.40110
Knetspirale links (mit Zahnrad)	3118.40120
Knetspirale rechts	3118.40130
Mixbecher	3118.40140

Im Interesse der technischen Weiterentwicklung sind Konstruktions- oder Ausführungsänderungen am Gerät vorbehalten.

TURMIX AG  
Postfach  
8640 Rapperswil

*Domizil- / Paketadresse*  
Buechstrasse 20  
8645 Jona

Tel. 055 224 21 11  
Fax 055 224 22 11  
e-mail: [info@turmix.ch](mailto:info@turmix.ch)  
[www.turmix.ch](http://www.turmix.ch)



Ensuite, rincez bien la partie inférieure (couteau et cloche) sous l'eau courante. Pour la partie supérieure, employez un chiffon humide. N'utilisez pas de produits de nettoyage abrasifs ni d'adjuvants abrasifs.

#### *Gobelet-mixer*

Nettoyez le gobelet-mixer avec un produit de vaisselle courant. **Ne le mettez pas dans le lave-vaisselle!**

#### **Pièces de rechange**

Si vous avez besoin de pièces de rechange pour votre malaxeur à main, veuillez aussi indiquer le numéro de la pièce en question.

<i>Désignation</i>	<i>No d'article</i>
Mixer-plongeur	3118.40100
Fouet gauche ou droit	3118.40110
Crochet pétrisseur gauche (avec roue dentée)	3118.40120
Crochet pétrisseur droit	3118.40130
Gobelet-mixer	3118.40140

Dans l'intérêt de l'avance technique, nous nous réservons le droit de modifier la construction ou l'exécution de l'appareil.

TURMIX SA  
case postale  
8640 Rapperswil

*Adresse domicile et colis*  
Buechstrasse 20  
8645 Jona

Tél. 055 224 21 11  
Fax 055 224 22 11  
e-mail: info@turmix.ch  
www.turmix.ch

In seguito risciacquate bene (lame e campana) sotto acqua corrente. Pulite il fusto del frullatore a immersione con un panno umido. Non utilizzate prodotti o strumenti abrasivi.

#### *Bicchiere*

Lavate il bicchiere con un comune detersivo per piatti. **Non mettete il bicchiere nella lavastoviglie!**

#### **Parti di ricambio**

Qualora doveste avere necessità di acquistare degli accessori di ricambio, vogliate cortesemente indicare il corrispondente numero di codice come di seguito riportati.

<i>Descrizione</i>	<i>Numero dell'articolo</i>
Frullatore a immersione	3118.40100
Frusta a filo, destra o sinistra	3118.40110
Frusta a torciglione, sinistra (con ruota dentata)	3118.40120
Frusta a torciglione, destra	3118.40130
Bicchiere	3118.40140

Con riserva di modifiche delle caratteristiche costruttive ed esecutive dell'apparecchio, nell'interesse dello sviluppo tecnico.

TURMIX SA  
casa postale  
8640 Rapperswil

*Domicilio / Indirizzo per l'invio di pacchetti*  
Buechstrasse 20  
8645 Jona

Tel. 055 224 21 11  
Fax 055 224 22 11  
e-mail: info@turmix.ch  
www.turmix.ch