

Modellbeschreibung					
Eck-Duschwand in ESG (5 mm) Einschleifen-Sicherheitsglas. 2 nach innen und außen öffnende Schwingtüren mit Hebe-Senk-Mechanismus.					
geoplatin® 4000					
Modell-Nr.	passend für Duschtassen (mm)	Duschtassen-Einbaumaß (mm)	Bemaßung bodengleicher Aufbau (mm)	Einstiegsbreite (mm)	
V275	750 x 750	735-755	690-710	840	
V280	800 x 800	785-805	740-760	910	
V290*	900 x 900	*885-905	840-860	1050	
V298*	1000 x 1000	*985-1005	940-960	1190	
<p>Ungleichschenklige Ausführung ist grundsätzlich in unseren <b>Standardmaßen</b>, zum Preis des längeren Schenkels, möglich.</p> <p>Hydrophobe (wasserabweisende) <b>Glasbeschichtung</b> innen serienmäßig</p> <p>Duschtassen-Einbaumaß ab 885 mm ist mit Siebdruckstreifen in rauchsilber ausgestattet.</p> <p>*Breite Siebdruckstreifen: V290 = 135 mm, V298 = 170 mm</p> <p><b>Sondermaßanfertigung:</b> Höhe 1000-2022 mm, Breite 730-1100 mm</p>					
<p>○ 01-silber      ○ 03-weiß      ○ 04-pergamon</p> <p>● 10-schwarz    ● 16-calyso      ○ 18-ägäis</p> <p>○ 05-bahamabeige    ● 19-geochrom</p> <p>○ 09-manchattan    ○ 20-geodiamant</p>					
<p>Echtglasdesign</p> <p>geoklar <input type="checkbox"/> geosiebdruck</p>					
 <p>GEO Viereck-Duschtasse</p> <p>siehe Seite 60</p>					

Zubehör			
geoplatin® 4000			
Profil-Nr.	Profilbeschreibung	Höhe (mm)	
G 5597	Verbreiterungsprofil für geoplatin® 4000 um 20 mm.	2022	
Sondermaß bis Höhe 2022 mm			

Modellbeschreibung					
Eck-Duschwand in ESG (5 mm) Einschleifen-Sicherheitsglas. 2 nach außen öffnende Schwingtüren mit Hebe-Senk-Mechanismus neben 2 feststehenden Seitenelementen.					
geonova® 4000					
Modell-Nr.	passend für Duschtassen (mm)	Duschtassen-Einbaumaß (mm)	Bemaßung bodengleicher Aufbau (mm)	Einstiegsbreite (mm)	
V180	800 x 800	785-805	750-770	680	
V190	900 x 900	885-905	850-870	820	
V198	1000 x 1000	985-1005	950-970	820	
<p>Ungleichschenklige Ausführung ist grundsätzlich in unseren <b>Standardmaßen</b>, zum Preis des längeren Schenkels, möglich.</p> <p>Ausführung in <b>Chrom + silbermatt</b> Echtglas gk5 mit hydrophober (wasserabweisender) <b>Glasbeschichtung</b> innen serienmäßig</p> <p><b>Sondermaßanfertigung:</b> Höhe 1500-2000 mm, Breite 600-1000 mm</p>					
<p>Bänder und Griffe: ○ Chrom / Profil: ○ silbermatt</p> <p>○ geoklar</p>					
<p>Gesamthöhe 2000 mm Höhe Seitenelement 1940 mm</p>					

Zubehör			
geonova® 4000			
Profil-Nr.	Profilbeschreibung	Höhe (mm)	
G 2010	Verbreiterungsprofil für geonova® 4000 um 25 mm.	1940	

Modellbeschreibung					
Eck-Duschwand in ESG (5 mm) Einschleifen-Sicherheitsglas. 2 nach innen und außen öffnende Schwingtüren mit Hebe-Senk-Mechanismus.					
geopalba® 4000					
Modell-Nr.	passend für Duschtassen (mm)	Duschtassen-Einbaumaß (mm)	Bemaßung bodengleicher Aufbau (mm)	Einstiegsbreite (mm)	
<b>Höhe 1750</b>					
4111	750 x 750	735-755	690-710	840	
4112	800 x 800	785-805	740-760	910	
4113	900 x 900	885-905	840-860	1050	
4114	1000 x 1000	985-1005	940-960	1190	
<b>Höhe 2022</b>					
4117	750 x 750	735-755	690-710	840	
4118	800 x 800	785-805	740-760	910	
4119	900 x 900	885-905	840-860	1050	
4110	1000 x 1000	985-1005	940-960	1190	
<p>Ungleichschenklige Ausführung ist grundsätzlich in unseren <b>Standardmaßen</b>, zum Preis des längeren Schenkels, möglich.</p> <p><b>Aufpreis für:</b> Glasdesign geochinchilla oder geoklarblub Hydrophobe (wasserabweisende) <b>Glasbeschichtung</b> innen Sonderfarbe Nr. 19 geochrom</p> <p><b>Sondermaßanfertigung:</b> Höhe 1000-2022 mm, Breite 250-1100 mm</p>					
<p>○ 01-silber    ○ 03-weiß    ○ 04-pergamon    ○ 05-bahamabeige    ● 07-rot    ○ 09-manchattan</p> <p>● 10-schwarz    ● 16-calyso    ○ 18-ägäis</p> <p>○ geoklar    ○ geochinchilla    ○ geoklarblub</p>					
<p>Gesamthöhe 1750 mm Höhe Schwingtürenoberkante 1728 mm Gesamthöhe 2022 mm Höhe Schwingtürenoberkante 2000 mm</p>					
<p>○ 01-silber    ○ 03-weiß    ○ 04-pergamon    ○ 05-bahamabeige    ● 07-rot    ○ 09-manchattan</p> <p>● 10-schwarz    ● 16-calyso    ○ 18-ägäis</p> <p>○ geoklar    ○ geochinchilla    ○ geoklarblub</p>					
<p>GEO Viereck-Duschtasse</p> <p>siehe Seite 60</p>					

Zubehör			
geopalba® 4000			
Profil-Nr.	Profilbeschreibung	Höhe (mm)	
G 5597	Verbreiterungsprofil für geopalba® 4000 um 20 mm.	1750 2022	
<b>Aufpreis für Sonderfarbe Nr. 19 geochrom</b>			

Profilfarben	
○ 01-silber	
Echtglasdesign	
geoklar <input type="checkbox"/>	geosiebdruck <input type="checkbox"/>

Zubehör	
geopalba® 4000	
Profil-Nr.	Höhe (mm)
G 5597	1750

Bänder und Griffe:	
○ Chrom	○ silbermatt
Profil:	
○ geoklar	

Zubehör	
geopalba® 4000	
Profil-Nr.	Höhe (mm)
G 2010	1940

Profilfarben	
○ 01-silber	○ 09-manchattan
○ 03-weiß	● 10-schwarz
○ 04-pergamon	○ 15-gelb
○ 05-bahamabeige	● 16-calyso
○ 19-geochrom	○ 18-ägäis
Echtglasdesign	
○ geoklar	○ geochinchilla
○ geoklarblub	

Zubehör	
geopalba® 4000	
Profil-Nr.	Höhe (mm)
G 5597	1750 2022

Modellbeschreibung					
Eck-Duschwand in ESG (5 mm) Einschleifen-Sicherheitsglas. 2 nach außen öffnende Schwingtüren mit Hebe-Senk-Mechanismus neben 2 feststehenden Seitenelementen.					
geopalba® II					
Modell-Nr.	passend für Duschtassen (mm)	Duschtassen-Einbaumaß (mm)	Bemaßung bodengleicher Aufbau (mm)	Einstiegsbreite (mm)	
3175	750 x 750	735-755	690-710	600	
3180	800 x 800	785-805	740-760	600	
3190	900 x 900	885-905	840-860	740	
3198	1000 x 1000	985-1005	940-960	880	
<p>Ungleichschenklige Ausführung ist grundsätzlich in unseren <b>Standardmaßen</b>, zum Preis des längeren Schenkels, möglich.</p> <p><b>Aufpreis für:</b> Glasdesign geochinchilla oder geoklarblub Hydrophobe (wasserabweisende) <b>Glasbeschichtung</b> innen Sonderfarbe Nr. 19 geochrom</p> <p><b>Sondermaßanfertigung:</b> Höhe 1000-1900 mm, Breite 650-1100 mm</p>					
<p>○ 01-silber    ○ 03-weiß    ○ 04-pergamon    ○ 05-bahamabeige    ● 07-rot    ○ 09-manchattan</p> <p>● 10-schwarz    ● 16-calyso    ○ 18-ägäis</p> <p>○ geoklar    ○ geochinchilla    ○ geoklarblub</p>					
<p>Gesamthöhe 1900 mm Höhe Seitenelement 1750 mm</p>					

Modellbeschreibung				
2-teilige Eck-Duschwand in ESG (3 mm) Einschleifen-Sicherheitsglas oder Kunstglas.				
geodiagonal® (2-teilig)				
Modell-Nr.	passend für Duschtassen (mm)	Duschtassen-Einbaumaß (mm)	Einstiegsbreite (mm)	
<b>Höhe 1750</b>				
575	750 x 750	735-750	415	
580	800 x 800	785-800	450	
585	800 x 750	kurzes Teil rechts	430	
586	750 x 800	kurzes Teil links	430	
590	900 x 900	885-900	520	
595	900 x 750	kurzes Teil rechts	485	
596	750 x 900	kurzes Teil links	485	
598	1000 x 1000	985-1000	590	
<b>Höhe 1900</b>				
535	750 x 750	735-750	415	
540	800 x 800	785-800	450	
545	800 x 750	kurzes Teil rechts	430	
546	750 x 800	kurzes Teil links	430	
560	900 x 900	885-900	520	
565	900 x 750	kurzes Teil rechts	485	
566	750 x 900	kurzes Teil links	485	
568	1000 x 1000	985-1000	590	
<p>Ungleichschenklige Ausführung ist grundsätzlich in unseren <b>Standardmaßen</b>, zum Preis des längeren Schenkels, möglich.</p> <p><b>Aufpreis für:</b> Glasdesign geochinchilla oder geoklarblub Sondermaßanfertigung <b>Echtglas:</b> Höhe 1000-1900 mm, Breite 500-1000 mm Sondermaßanfertigung <b>Kunstglas:</b> Höhe 1000-2100 mm, Breite 500-1000 mm</p>				
<p>○ 01-silber    ○ 03-weiß    ○ 04-pergamon    ○ 05-bahamabeige    ● 07-rot</p> <p>○ 09-manchattan    ● 10-schwarz    ● 15-gelb    ● 16-calyso    ○ 18-ägäis</p> <p>○ geoklar    ○ geochinchilla    ○ geoklarblub</p> <p>○ geotropfen    ○ geoblub</p>				
<p>Gesamthöhe 1750 mm Höhe Seitenelement 1900 mm</p>				

Modellbeschreibung				
3-teilige Eck-Duschwand in ESG (3 mm) Einschleifen-Sicherheitsglas oder Kunstglas.				
geodiagonal® (3-teilig)				
Modell-Nr.	passend für Duschtassen (mm)	Duschtassen-Einbaumaß (mm)	Einstiegsbreite (mm)	
<b>Höhe 1750</b>				
675	750 x 750	735-750	535	
680	800 x 800	785-800	585	
685	800 x 750	kurzes Teil rechts	550	
686	750 x 800	kurzes Teil links	550	
690	900 x 900	885-900	685	
695	900 x 750	kurzes Teil rechts	600	
696	750 x 900	kurzes Teil links	600	
698	1000 x 1000	985-1000	785	
<b>Höhe 1900 (nur in Kunstglas)</b>				
635	750 x 750	735-750	535	
640	800 x 800	785-800	585	
645	800 x 750	kurzes Teil rechts	550	
646	750 x 800	kurzes Teil links	550	
660	900 x 900	885-900	685	
665	900 x 750	kurzes Teil rechts	600	
666	750 x 900	kurzes Teil links	600	
668	1000 x 1000	985-1000	785	
<p>Ungleichschenklige Ausführung ist grundsätzlich in unseren <b>Standardmaßen</b>, zum Preis des längeren Schenkels, möglich.</p> <p><b>Aufpreis für:</b> Glasdesign geochinchilla oder geoklarblub Sondermaßanfertigung <b>Echtglas:</b> Höhe 1000-1750 mm, Breite 500-1000 mm Sondermaßanfertigung <b>Kunstglas:</b> Höhe 1000-2100 mm, Breite 500-1000 mm Höhe 1000-1750 mm, Breite 500-1200 mm</p>				
<p>○ 01-silber    ○ 03-weiß    ○ 04-pergamon    ○ 05-bahamabeige    ● 07-rot</p> <p>○ 09-manchattan    ● 10-schwarz    ● 15-gelb    ● 16-calyso    ○ 18-ägäis</p> <p>○ geoklar    ○ geochinchilla    ○ geoklarblub</p> <p>○ geotropfen    ○ geoblub</p>				
<p>Gesamthöhe 1750 mm Höhe Seitenelement 1900 mm</p>				

Zubehör			
geodiagonal®			
Profil-Nr.	Profilbeschreibung	Höhe (mm)	
G 2120	Verbreiterungsprofil für alle geodiagonal® Duschtassen um 25 mm.	1750 1900	
<b>Sondermaß bis Höhe 2100 mm</b>			
G 2110	Verbindungsprofil für geodiagonal® mit verkürztem GEO Seitenteil im rechten Winkel.	1500 1650 1750 1900	
<b>Sondermaß bis Höhe 2100 mm</b>			
G 2115	Verbindungsprofil für geodiagonal® mit GEO Seitenteil in einer Flucht.	1500 1650 1750 1900	
<b>Sondermaß bis Höhe 2100 mm</b>			
Passendes GEO Seitenteil für geodiagonal® 2- + 3-teilig siehe Seite 53			

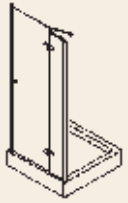
<b>Modellbeschreibung</b>				
Front-Duschwand in ESG (5 mm) Einscheiben-Sicherheitsglas. 1 nach außen öffnende Schwingtür mit Hebe-Senk-Mechanismus neben 1 feststehenden Seitenelement.				
<b>geonova® 1000</b>				
	<b>Modell-Nr.</b>	<b>passend für Duschtassen (mm)</b>	<b>Duschtassen-Einbaumaß (mm)</b>	<b>Einstiegsbreite (mm)</b>
<b>Anschlag rechts</b>				
	T180	800	785-820	450
	T190	900	885-920	550
	T198	1000	985-1020	550
<b>Anschlag links</b>				
	T181	800	785-820	450
	T191	900	885-920	550
	T199	1000	985-1020	550
Schwingtür auch mit Schräge als Sondermaß lieferbar Ausführung in Chrom + silbermatt Echglas gk5 mit hydrophober (wasserabweisender) Glasbeschichtung innen serienmäßig <b>Sondermaßenfertigung:</b> Höhe 1500-2000 mm, Breite 650-1000 mm				
 (Anschlag rechts) Gesamthöhe 2000 mm Höhe Seitenelement 1940 mm				
<b>Bänder und Griffe:</b> <input type="radio"/> Chrom / <input type="radio"/> silbermatt <b>Echtglasdesign</b> <input type="radio"/> geoklar				

**Bänder und Griffe:**  Chrom  
 silbermatt

**Echtglasdesign**  
 geoklar

**GEO Viereck-Duschasse**



siehe Seite 60

<b>Zubehör</b>		
geonova® 1000		
G 2010		
<b>Profil-Nr.</b>	<b>Profilbeschreibung</b>	<b>Höhe (mm)</b>
G 2010	Verbreiterungsprofil für geonova® 1000 um 25 mm.	1940

<b>Modellbeschreibung</b>				
Front-Duschwand in ESG (5 mm) Einscheiben-Sicherheitsglas. 1 nach außen öffnende Schwingtür mit Hebe-Senk-Mechanismus neben 1 feststehenden Seitenelement.				
<b>geolba® I</b>				
	<b>Modell-Nr.</b>	<b>passend für Duschtassen (mm)</b>	<b>Duschtassen-Einbaumaß (mm)</b>	<b>Einstiegsbreite (mm)</b>
<b>Anschlag rechts</b>				
	3475	750	725-760	465
	3480	800	775-810	515
	3490	900	875-910	615
	3498	1000	975-1010	615
<b>Anschlag links</b>				
	3476	750	725-760	465
	3481	800	775-810	515
	3491	900	875-910	615
	3499	1000	975-1010	615
Schwingtür auch mit Schräge als Sondermaß lieferbar				
<b>Aufpreis für:</b>				
Glasdesign geochinchilla oder geoklarclub Hydrophobe (wasserabweisende) Glasbeschichtung innen Sonderfarbe Nr. 19 geochrom Sonderfarbe Nr. 20 geodiamant <b>Sondermaßenfertigung:</b> Höhe 1000-1900 mm, Breite 650-1100 mm				
 (Anschlag rechts) Gesamthöhe 1900 mm Höhe Seitenelement 1750 mm				
<b>Profilfarben</b> <input type="radio"/> 01-silber <input type="radio"/> 03-weiß <input type="radio"/> 04-pergamon <input type="radio"/> 05-bahamabeige <input type="radio"/> 07-rot <input type="radio"/> 09-manhattan <input type="radio"/> 10-schwarz <input type="radio"/> 15-gelb <input type="radio"/> 16-calypto <input type="radio"/> 18-ägäis <input type="radio"/> 19-geochrom <input type="radio"/> 20-geodiamant <b>Echtglasdesign</b> <input type="radio"/> geoklar <input type="radio"/> geochinchilla <input type="radio"/> geoklarclub				

**Profilfarben**  
 01-silber  03-weiß  04-pergamon  05-bahamabeige  07-rot  09-manhattan  10-schwarz  15-gelb  16-calypto  18-ägäis  19-geochrom  20-geodiamant

**Echtglasdesign**  
 geoklar  geochinchilla  geoklarclub

**GEO Viereck-Duschasse**



siehe Seite 60

<b>Modellbeschreibung</b>				
Front-Duschwand in ESG (5 mm) Einscheiben-Sicherheitsglas. 1 nach außen öffnende Schwingtür mit Hebe-Senk-Mechanismus.				
<b>geoplatin® 1000</b>				
	<b>Modell-Nr.</b>	<b>passend für Duschtassen (mm)</b>	<b>Duschtassen-Einbaumaß (mm)</b>	<b>Einstiegsbreite (mm)</b>
<b>Anschlag rechts</b>				
	T275	750	725-765	565
	T280	800	775-815	615
	T290*	900	*875-915	715
	T298*	1000	*975-1015	815
<b>Anschlag links</b>				
	T276	750	725-765	565
	T281	800	775-815	615
	T291*	900	*875-915	715
	T299*	1000	*975-1015	815
Hydrophobe (wasserabweisende) Glasbeschichtung innen serienmäßig Duschtassen-Einbaumaß ab 875 mm ist mit Siebdruckstreifen in rauchsilber ausgestattet. *Breite Siebdruckstreifen: T290/291 = 135 mm, T298/299 = 170 mm <b>Sondermaßenfertigung:</b> Höhe 1000-2022 mm, Breite 720-1100 mm				
 (Anschlag rechts) Gesamthöhe 2022 mm Höhe Schwingtürbekante 2000 mm				
geoplatin® 1000 Duschwand in Verbindung mit geoplatin® Seitenteil ist oberes Befestigungsprofil G 5562 zwingend erforderlich.				
<b>Profilfarben</b> <input type="radio"/> 01-silber <b>Echtglasdesign</b> <input type="radio"/> geoklar <input type="radio"/> geosiebdruck				

**Profilfarben**  
 01-silber

**Echtglasdesign**  
 geoklar  geosiebdruck

**GEO Viereck-Duschasse**



siehe Seite 60

<b>Modellbeschreibung</b>				
geoplatin® Seitenteil in ESG (5 mm) Einscheiben-Sicherheitsglas.				
<b>geoplatin® Seitenteil</b>				
	<b>Modell-Nr.</b>	<b>passend für Duschtassen (mm)</b>	<b>Duschtassen-Einbaumaß (mm)</b>	<b>Bemaßung bodengleicher Aufbau (mm)</b>
	S270	700	680-705	645-665 Türseite 665-705
	S275	750	730-755	695-715 Türseite 715-755
	S280	800	780-805	745-765 Türseite 765-805
	S290*	900	*880-905	845-865 Türseite 865-905
	S298*	1000	*980-1005	945-965 Türseite 965-1005
Hydrophobe (wasserabweisende) Glasbeschichtung innen serienmäßig Duschtassen-Einbaumaß ab 880 mm ist mit Siebdruckstreifen in rauchsilber ausgestattet. *Breite Siebdruckstreifen: S290 = 135 mm, S298 = 170 mm <b>Sondermaßenfertigung:</b> max. Höhe 2022 mm bei max. Breite 1000 mm <b>Sondermaßenfertigung:</b> mit Schräge oder Ausschnitt mit umlaufenden Profilen <b>Sondermaßenfertigung:</b> mit Schräge und Ausschnitt mit umlaufenden Profilen				
 Gesamthöhe 2022 mm				
geoplatin® Seitenteil in Verbindung mit geoplatin® 1000 Duschwand ist oberes Befestigungsprofil G 5562 zwingend erforderlich.				
<b>Profilfarben</b> <input type="radio"/> 01-silber <b>Echtglasdesign</b> <input type="radio"/> geoklar <input type="radio"/> geosiebdruck				

**Profilfarben**  
 01-silber

**Echtglasdesign**  
 geoklar  geosiebdruck

**GEO Viereck-Duschasse**



siehe Seite 60

## geoplatin® Seitenteil-Sondermaßenfertigung

Das geoplatin® Seitenteil paßt ausschließlich für die geoplatin® Duschwand und ist auch mit Schräge und/oder Ausschnitt mit umlaufenden Profilen lieferbar. Seitenteile, die schmaler als 200 mm sind, bestehen nur aus Profilen ohne Glas. Oberes Befestigungsprofil G 5562 ist für die Verbindung Duschwand mit Seitenteil zwingend erforderlich. Bitte messen Sie von der Fliesenwand zur Außenkante Duschtasse/Badewanne. Nehmen Sie keine Maßabzüge, wie z. B. für Ausgleichsprofile, vor. Diese Maßabzüge werden von uns berücksichtigt. Bestellungen von Maßenfertigungen bitte generell nur schriftlich, mit Skizze, aufgeben. Sondermaßenfertigungen sind Spezialanfertigungen. Umtausch und Rückgabe daher leider nicht möglich.

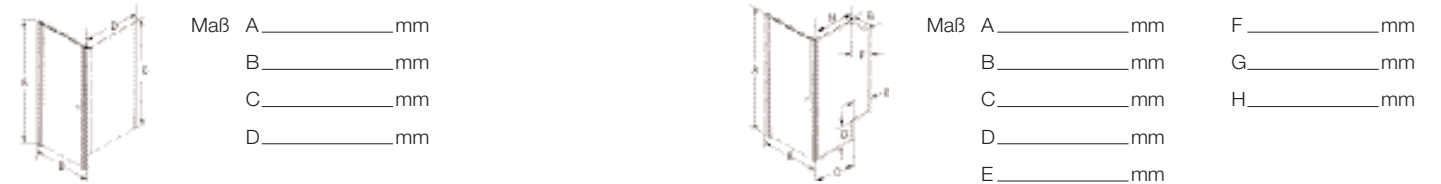

<b>Zubehör</b>			
geoplatin® 1000 und geoplatin® Seitenteil			
	<b>Profil-Nr.</b>	<b>Profilbeschreibung</b>	<b>Höhe (mm)</b>
G 5597	G 5597	Verbindungsprofil für geoplatin® 1000 mit verkürztem geoplatin® Seitenteil im rechten Winkel sowie Verbreiterungsprofil um 20 mm für geoplatin® 1000 Duschwand.	2022
<b>Sondermaß bis Höhe 2022 mm</b>			
G 2010	G 2010	Verbreiterungsprofil für alle geoplatin® Seitenteile um 25 mm.	2022
<b>Sondermaß bis Höhe 2022 mm</b>			
G 6208	G 6208	Kaminanschlussprofil für geoplatin® Seitenteil. (Bei Bestellung ist eine Skizze zwingend erforderlich)	2022
<b>Sondermaß bis Höhe 2022 mm</b>			
G 5562	G 5562	Oberes Befestigungsprofil bei Montage geoplatin® 1000 mit einem geoplatin® Seitenteil.	
		<b>passend für Duschtassen (mm)</b>	<b>Breite (mm)</b>
		750	699
		800	749
		900	849
		1000	949
<b>Sondermaß bis Breite 1100 mm</b>			
1100			

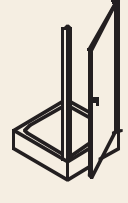
<b>Modellbeschreibung</b>				
Front-Duschwand in ESG (5 mm) Einscheiben-Sicherheitsglas. 1 nach außen öffnende Schwingtür mit Hebe-Senk-Mechanismus.				
<b>geoswing® 2000</b>				
	<b>Modell-Nr.</b>	<b>passend für Duschtassen (mm)</b>	<b>Duschtassen-Einbaumaß (mm)</b>	<b>Einstiegsbreite (mm)</b>
<b>Anschlag rechts / Höhe 1750</b>				
	4175	750	725-765	565
	4180	800	775-815	615
	4190	900	875-915	715
	4198	1000	975-1015	815
<b>Anschlag links / Höhe 1750</b>				
	4176	750	725-765	565
	4181	800	775-815	615
	4191	900	875-915	715
	4199	1000	975-1015	815
<b>Anschlag rechts / Höhe 2022</b>				
	4160	750	725-765	565
	4167	800	775-815	615
	4168	900	875-915	715
	4169	1000	975-1015	815
<b>Anschlag links / Höhe 2022</b>				
	4161	750	725-765	565
	4162	800	775-815	615
	4163	900	875-915	715
	4164	1000	975-1015	815
Schwingtür auch mit Schräge als Sondermaß lieferbar				
<b>Aufpreis für:</b>				
Glasdesign geochinchilla oder geoklarclub Hydrophobe (wasserabweisende) Glasbeschichtung innen Sonderfarbe Nr. 19 geochrom <b>Sondermaßenfertigung:</b> Höhe 1000-2022 mm, Breite 500-1100 mm				
 (Anschlag rechts) Gesamthöhe 1750 mm Höhe Schwingtürbekante 1728 mm Gesamthöhe 2022 mm Höhe Schwingtürbekante 2000 mm				
geoswing® 2000 Duschwand in Verbindung mit geoswing® 2000/2002 Seitenteil ist oberes Befestigungsprofil G 5562 zwingend erforderlich.				
<b>Profilfarben</b> <input type="radio"/> 01-silber <input type="radio"/> 03-weiß <input type="radio"/> 04-pergamon <input type="radio"/> 05-bahamabeige <input type="radio"/> 07-rot <input type="radio"/> 09-manhattan <input type="radio"/> 10-schwarz <input type="radio"/> 15-gelb <input type="radio"/> 16-calypto <input type="radio"/> 18-ägäis <input type="radio"/> 19-geochrom <b>Echtglasdesign</b> <input type="radio"/> geoklar <input type="radio"/> geochinchilla <input type="radio"/> geoklarclub				

**Profilfarben**  
 01-silber  03-weiß  04-pergamon  05-bahamabeige  07-rot  09-manhattan  10-schwarz  15-gelb  16-calypto  18-ägäis  19-geochrom

**Echtglasdesign**  
 geoklar  geochinchilla  geoklarclub

**GEO Viereck-Duschasse**



siehe Seite 60

<b>Modellbeschreibung</b>	Front-Duschwand in ESG (5 mm) Einschleiben-Sicherheitsglas. 2 Pendeltüren, nach innen und außen öffnend, mit Hebe-Senk-Mechanismus.			
<b>geoswing® 2002</b>	<b>Modell-Nr.</b>	<b>passend für Duschtassen (mm)</b>	<b>Duschtassen-Einbaumaß (mm)</b>	<b>Einstiegsbreite (mm)</b>
	<b>Höhe 1750</b>			
	4275	750	725-765	550
	4280	800	775-815	600
	4290	900	875-915	700
	4298	1000	975-1015	800
	<b>Höhe 2022</b>			
	4260	750	725-765	550
	4267	800	775-815	600
	4268	900	875-915	700
	4269	1000	975-1015	800
<b>Gesamthöhe</b>	<b>1750 mm</b>			
Höhe Schwingtürbekante	1728 mm			
<b>Gesamthöhe</b>	<b>2022 mm</b>			
Höhe Schwingtürbekante	2000 mm			
geoswing® 2002 Duschwand in Verbindung mit geoswing® 2000/2002 Seitenteil ist oberes Befestigungsprofil G 5563 zwingend erforderlich.				
<input type="radio"/> 01-silber <input type="radio"/> 03-weiß <input type="radio"/> 04-pergamon <input type="radio"/> 05-bahamabeige <input type="radio"/> 07-rot <input type="radio"/> 09-manhattan <input type="radio"/> 10-schwarz <input type="radio"/> 15-gelb <input type="radio"/> 16-calypto <input type="radio"/> 18-ägäis <input type="radio"/> 19-geochrom <input type="radio"/> geoklar <input type="radio"/> geochinchilla <input type="radio"/> geoklarclub				

**Profilfarben**

- 01-silber     10-schwarz
- 03-weiß     15-gelb
- 04-pergamon     16-calypto
- 05-bahamabeige     18-ägäis
- 07-rot     19-geochrom
- 09-manhattan

**Echtglasdesign**

- geoklar
- geochinchilla
- geoklarclub

**GEO Viereck-Duschasse**

siehe Seite 60

<b>Zubehör</b>	<b>geoswing® 2000/2002 Seitenteil</b>			
	<b>Profil-Nr.</b>	<b>Profilbeschreibung</b>	<b>passend für Duschtassen (mm)</b>	<b>Breite (mm)</b>
	G 5562	Oberes Befestigungsprofil bei Montage geoswing® 2000 mit einem geoswing® 2000/2002 Seitenteil.	750	699
			800	749
			900	849
			1000	949
			<b>Sondermaß bis Breite 1100 mm</b>	
	G 5563	Oberes Befestigungsprofil bei Montage geoswing® 2002 mit 1 oder 2 geoswing® 2000/2002 Seitenteilen.	750	699
			800	749
			900	849
			1000	949
			<b>Sondermaß bis Breite 1200 mm</b>	
	G 5597	Verbindungsprofil für geoswing® 2000 + 2002 mit verkürztem geoswing® 2000/2002 Seitenteil im rechten Winkel.	<b>Höhe (mm)</b>	
			1500	
			1750	
			1772	
<b>Sondermaß bis Höhe 2022 mm</b>			2022	
	G 2010	Verbreiterungsprofil für alle geoswing® 2000/2002 Seitenteile um 25 mm.	<b>Höhe (mm)</b>	
			1500	
			1750	
			1772	
<b>Sondermaß bis Höhe 2022 mm</b>			2022	
	G 6208	Kaminanschlussprofil für geoswing® 2000/2002 Seitenteil. (Bei Bestellung ist eine Skizze zwingend erforderlich)	<b>Höhe (mm)</b>	
			1500	
			1750	
			1772	
			2022	
<b>Sondermaß bis Höhe 2022 mm</b>			2022	
<b>Aufpreis für Sonderfarbe Nr. 19 geochrom</b>				

<b>Zubehör</b>	<b>geoswing® 2000 + geoswing® 2002</b>		
G 5597	<b>Profil-Nr.</b>	<b>Profilbeschreibung</b>	<b>Höhe (mm)</b>
	G 5597	Verbindungsprofil für geoswing® 2000 + 2002 mit verkürztem geoswing® 2000/2002 Seitenteil im rechten Winkel sowie Verbreiterungsprofil für geoswing® 2000 + 2002 um 20 mm.	1500
			1750
			1772
			2022
<b>Aufpreis für Sonderfarbe Nr. 19 geochrom</b>			

<b>Modellbeschreibung</b>	geoswing® 2000/2002 Seitenteil in ESG (5 mm) Einschleiben-Sicherheitsglas.				
<b>geoswing® 2000/2002 Seitenteil</b>	<b>Modell-Nr.</b>	<b>passend für Duschtassen (mm)</b>	<b>Duschtassen-Einbaumaß (mm)</b>	<b>Bemaßung bodengleicher Aufbau (mm)</b>	
	<b>Höhe 1500</b>				
	4350	700	680-705	645-665 Türseite 665-705	
	4356	750	730-755	695-715 Türseite 715-755	
	4357	800	780-805	745-765 Türseite 765-805	
	4358	900	880-905	845-865 Türseite 865-905	
	4359	1000	980-1005	945-965 Türseite 965-1005	
	<b>Höhe 1750</b>				
	4370	700	680-705	645-665 Türseite 665-705	
	4375	750	730-755	695-715 Türseite 715-755	
	4380	800	780-805	745-765 Türseite 765-805	
	4390	900	880-905	845-865 Türseite 865-905	
	4398	1000	980-1005	945-965 Türseite 965-1005	
	<b>Höhe 2022</b>				
	4360	700	680-705	645-665 Türseite 665-705	
	4366	750	730-755	695-715 Türseite 715-755	
	4367	800	780-805	745-765 Türseite 765-805	
	4368	900	880-905	845-865 Türseite 865-905	
	4369	1000	980-1005	945-965 Türseite 965-1005	
	<b>Gesamthöhe</b>	<b>1500 mm</b>			
	<b>1750 mm</b>				
<b>1772 mm</b>					
<b>2022 mm</b>					
geoswing® 2000/2002 Seitenteil in Verbindung mit geoswing® 2000 + 2002 Duschwand ist oberes Befestigungsprofil G 5562 oder G 5563 zwingend erforderlich.					
<b>Verkürztes Seitenteil auf der Badewanne in Höhe 1772 mm = gleicher Preis wie Höhe 1750 mm</b>					
<b>Aufpreis für:</b>					
Glasdesign geochinchilla oder geoklarclub					
Hydrophobe (wasserabweisende) Glasbeschichtung innen					
Sonderfarbe Nr. 19 geochrom					
<b>Sondermaßenfertigung:</b> mit Schräge und Ausschnitt mit umlaufenden Profilen					
<b>Sondermaßenfertigung:</b> mit Schräge oder Ausschnitt mit umlaufenden Profilen					
<b>Sondermaßenfertigung:</b> max. Höhe 2022 mm bei max. Breite 1000 mm					
<input type="radio"/> 01-silber <input type="radio"/> 03-weiß <input type="radio"/> 04-pergamon <input type="radio"/> 05-bahamabeige <input type="radio"/> 07-rot <input type="radio"/> 09-manhattan <input type="radio"/> 10-schwarz <input type="radio"/> 15-gelb <input type="radio"/> 16-calypto <input type="radio"/> 18-ägäis <input type="radio"/> 19-geochrom <input type="radio"/> geoklar <input type="radio"/> geochinchilla <input type="radio"/> geoklarclub					

**Profilfarben**

- 01-silber     10-schwarz
- 03-weiß     15-gelb
- 04-pergamon     16-calypto
- 05-bahamabeige     18-ägäis
- 07-rot     19-geochrom
- 09-manhattan

**Echtglasdesign**

- geoklar
- geochinchilla
- geoklarclub

**GEO Viereck-Duschasse**

siehe Seite 60

<b>Zubehör für geoswing® 2002 Duschwand mit 2 geoswing® 2000/2002 Seitenteilen.</b>	Für diese Montage sind 2 transparente Acryl-Stabilitätsstreben – sowie 1 oberes Aluminium-Befestigungsprofil – zwingend erforderlich.			
	<b>Profil-Nr.</b>	<b>Profilbeschreibung</b>	<b>passend für Seitenteilbreite (mm)</b>	<b>Länge Acryl-Stabilitätsstrebe (mm)</b>
	G 4307	transparente Acryl-Stabilitätsstrebe	700	350
	G 4308	transparente Acryl-Stabilitätsstrebe	750+800	400
	G 4309	transparente Acryl-Stabilitätsstrebe	900	500
	G 4310	transparente Acryl-Stabilitätsstrebe	1000	550
	<b>Profil-Nr.</b>			<b>passend für Duschtassen (mm)</b>
	G 5563	Oberes Befestigungsprofil bei Montage geoswing® 2002 Duschwand mit geoswing® 2000/2002 Seitenteil.	750	699
			800	749
			900	849
			1000	949
			1100	1049
			1200	1149
<b>Sondermaß bis Breite 1200 mm</b>			1200	

<b>Modellbeschreibung</b>	Front-Duschwand in ESG (6 mm) Einschleiben-Sicherheitsglas. 1 nach außen öffnende Schwingtür.			
<b>geoswing®</b>	<b>Modell-Nr.</b>	<b>passend für Duschtassen (mm)</b>	<b>Duschtassen-Einbaumaß (mm)</b>	<b>Einstiegsbreite (mm)</b>
	<b>Höhe 1750</b>			
	4075	750	730-755	485
	4080	800	780-805	525
	4090	900	880-905	605
	4098	1000	980-1005	685
	<b>Höhe 1900</b>			
	4060	750	730-755	485
	4067	800	780-805	525
	4068	900	880-905	605
	4069	1000	980-1005	685
<b>Höhe 1750 mm: 2 GEO Seitenteile möglich (Zubehör ZD 034 erforderlich)</b>				
<b>Höhe 1900 mm: 1 GEO Seitenteil möglich</b>				
<b>Aufpreis für:</b>				
Glasdesign geochinchilla oder geoklarclub				
Hydrophobe (wasserabweisende) Glasbeschichtung innen				
<b>Sondermaßenfertigung Echtglas:</b> Höhe 1000-1900 mm, Breite 600-1000 mm				
<input type="radio"/> 01-silber <input type="radio"/> 03-weiß <input type="radio"/> 04-pergamon <input type="radio"/> 05-bahamabeige <input type="radio"/> 07-rot <input type="radio"/> 09-manhattan <input type="radio"/> 10-schwarz <input type="radio"/> 15-gelb <input type="radio"/> 16-calypto <input type="radio"/> 18-ägäis <input type="radio"/> geoklar <input type="radio"/> geochinchilla <input type="radio"/> geoklarclub				

**Profilfarben**

- 01-silber     09-manhattan
- 03-weiß     10-schwarz
- 04-pergamon     15-gelb
- 05-bahamabeige     16-calypto
- 07-rot     18-ägäis

**Echtglasdesign**

- geoklar
- geochinchilla
- geoklarclub

**GEO Viereck-Duschasse**

siehe Seite 60

## geoswing® 2000/2002 Seitenteil-Sondermaßenfertigung

Das geoswing® 2000/2002 Seitenteil paßt ausschließlich für die Duschwände geoswing® 2000 + 2002 sowie georund® 3000 und ist auch mit Schräge und/oder Ausschnitt mit umlaufenden Profilen lieferbar. Seitenteile, die schmaler als 200 mm sind, bestehen nur aus Profilen ohne Glas. Oberes Befestigungsprofil G 5562 bzw. G 5563 ist für die Verbindung Duschwand mit Seitenteil zwingend erforderlich. Bitte messen Sie von der Fliesenwand zur Außenkante Duschtasse/Badewanne. Nehmen Sie keine Maßabzüge, wie z. B. für Ausgleichsprofile, vor. Diese Maßabzüge werden von uns berücksichtigt. Bestellungen von Maßanfertigungen bitte generell nur schriftlich, mit Skizze, aufgeben. **Sondermaßenfertigungen sind Spezialanfertigungen. Umtausch und Rückgabe daher leider nicht möglich.**

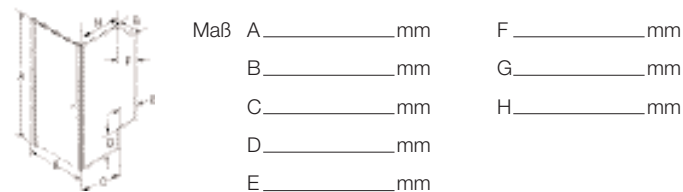
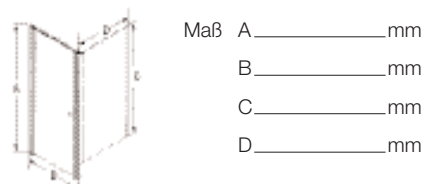

Modellbeschreibung														
Front-Duschwand in ESG (3 mm) Einscheiben-Sicherheitsglas oder Kunstglas. 2-teilige falt-Schiebetür beidseitig schiebbar.														
geostar® 2002														
Modell-Nr.	passend für Duschtassen (mm)	Duschtassen-Einbaumaß (mm)	Einstiegsbreite (mm)											
<b>Höhe 1750</b>														
2075	750	730-755	520											
2080	800	780-805	570											
2090	900	880-905	670											
<b>Höhe 1900</b>														
2066	750	730-755	520											
2067	800	780-805	570											
2068	900	880-905	670											
Höhe 1750 mm in Echt- und Kunstglas Höhe 1900 mm in Kunstglas														
<b>Aufpreis für:</b>														
Sondermaßanfertigung Echtglas: Höhe 1000-1750 mm, Breite 500-900 mm														
Sondermaßanfertigung Kunstglas: Höhe 1000-1900 mm, Breite 500-900 mm														
<table border="0"> <tr> <td>○ 01-silber</td> <td>○ 03-weiß</td> <td>○ 04-pergamon</td> <td>○ 05-bahamabeige</td> <td>● 07-rot</td> </tr> <tr> <td>○ 09-manhattan</td> <td>● 10-schwarz</td> <td>● 15-gelb</td> <td>● 16-calypto</td> <td>○ 18-ägäis</td> </tr> </table>					○ 01-silber	○ 03-weiß	○ 04-pergamon	○ 05-bahamabeige	● 07-rot	○ 09-manhattan	● 10-schwarz	● 15-gelb	● 16-calypto	○ 18-ägäis
○ 01-silber	○ 03-weiß	○ 04-pergamon	○ 05-bahamabeige	● 07-rot										
○ 09-manhattan	● 10-schwarz	● 15-gelb	● 16-calypto	○ 18-ägäis										
<table border="0"> <tr> <td>○ geoklar</td> <td>○ geotropfen</td> <td>○ geoblub</td> <td colspan="2"></td> </tr> </table>					○ geoklar	○ geotropfen	○ geoblub							
○ geoklar	○ geotropfen	○ geoblub												

**Profilfarben**

○ 01-silber	○ 09-manhattan
○ 03-weiß	● 10-schwarz
○ 04-pergamon	● 15-gelb
○ 05-bahamabeige	● 16-calypto
● 07-rot	○ 18-ägäis

**Echtglasdesign**

○ geoklar

**Kunstglasdesign**

○ geotropfen

○ geoblub

**GEO Viereck-Duschasse**



siehe Seite 60

Modellbeschreibung														
Front-Duschwand in ESG (3 mm) Einscheiben-Sicherheitsglas oder Kunstglas. 3-teilige Schiebetür rechts und links öffnend.														
geodoor®														
Modell-Nr.	passend für Duschtassen (mm)	Duschtassen-Einbaumaß (mm)	Einstiegsbreite (mm)											
<b>Höhe 1750</b>														
375	750	730-755	365											
380	800	780-805	400											
390	900	880-905	470											
398	1000	980-1005	540											
<b>Höhe 1900</b>														
360	750	730-755	365											
367	800	780-805	400											
368	900	880-905	470											
369	1000	980-1005	540											
Höhe 1750 mm in Echt- und Kunstglas Höhe 1900 mm in Kunstglas														
<b>Aufpreis für:</b>														
Glasdesign geochinchilla oder geoklarblub														
Sondermaßanfertigung Echtglas: max. Höhe 1900 mm bei max. Breite 1000 mm														
Sondermaßanfertigung Kunstglas: max. Höhe 2100 mm bei max. Breite 1000 mm Höhe 1900 mm bei max. Breite 1200 mm														
<table border="0"> <tr> <td>○ 01-silber</td> <td>○ 03-weiß</td> <td>○ 04-pergamon</td> <td>○ 05-bahamabeige</td> <td>● 07-rot</td> </tr> <tr> <td>○ 09-manhattan</td> <td>● 10-schwarz</td> <td>● 15-gelb</td> <td>● 16-calypto</td> <td>○ 18-ägäis</td> </tr> </table>					○ 01-silber	○ 03-weiß	○ 04-pergamon	○ 05-bahamabeige	● 07-rot	○ 09-manhattan	● 10-schwarz	● 15-gelb	● 16-calypto	○ 18-ägäis
○ 01-silber	○ 03-weiß	○ 04-pergamon	○ 05-bahamabeige	● 07-rot										
○ 09-manhattan	● 10-schwarz	● 15-gelb	● 16-calypto	○ 18-ägäis										
<table border="0"> <tr> <td>○ geoklar</td> <td>○ geochinchilla</td> <td>○ geoklarblub</td> <td colspan="2"></td> </tr> </table>					○ geoklar	○ geochinchilla	○ geoklarblub							
○ geoklar	○ geochinchilla	○ geoklarblub												
<table border="0"> <tr> <td>○ geotropfen</td> <td>○ geoblub</td> <td colspan="3"></td> </tr> </table>					○ geotropfen	○ geoblub								
○ geotropfen	○ geoblub													

**Profilfarben**

○ 01-silber	○ 09-manhattan
○ 03-weiß	● 10-schwarz
○ 04-pergamon	● 15-gelb
○ 05-bahamabeige	● 16-calypto
● 07-rot	○ 18-ägäis

**Echtglasdesign**

○ geoklar

○ geochinchilla

○ geoklarblub

**Kunstglasdesign**

○ geotropfen

○ geoblub

**GEO Viereck-Duschasse**



siehe Seite 60

Zubehör				
geostar® 2002 + geodoor®				
Profil-Nr.	Profilbeschreibung	Höhe (mm)		
G 2120	Verbreiterungsprofil für alle geostar® 2002 und geodoor® Duschwände um 25 mm.	1750		
		1900		
<b>Sondermaß bis Höhe 2100 mm</b>				
G 2110	Verbindungsprofil für geostar® 2002 und geodoor® mit verkürztem GEO Seitenteil im rechten Winkel.	1500		
		1650		
		1750		
		1900		
<b>Sondermaß bis Höhe 2100 mm</b>				
G 2115	Verbindungsprofil für geostar® 2002 und geodoor® mit GEO Seitenteil in einer Flucht.	1500		
		1650		
		1750		
		1900		
<b>Sondermaß bis Höhe 2100 mm</b>				
Passendes GEO Seitenteil für geostar® 2002 und geodoor® siehe Seite 53				

Zubehör GEO Seitenteil				
geodiagonal® / geoswing® / geostar® 2002 / geodoor® Duschwände				
Profil-Nr.	Profilbeschreibung	Höhe (mm)		
G 2115	Verbindungsprofil für GEO Duschwände mit GEO Seitenteil in einer Flucht.	1500		
		1650		
		1750		
		1900		
<b>Sondermaß bis Höhe 2100 mm</b>				
G 2110	Verbindungsprofil für GEO Duschwände mit verkürztem GEO Seitenteil im rechten Winkel.	1500		
		1650		
		1750		
		1900		
<b>Sondermaß bis Höhe 2100 mm</b>				
G 2060	Verbindungsprofil für zwei GEO Seitenteile in einer Flucht.	1500		
		1650		
		1750		
		1900		
<b>Sondermaß bis Höhe 2100 mm</b>				
G 2061	Kaminanschlussprofil für GEO Seitenteil. (Bei Bestellung ist eine Skizze zwingend erforderlich)	1500		
		1650		
		1750		
		1900		
<b>Sondermaß bis Höhe 2100 mm</b>				
G 2105	Verbindungsprofil für zwei GEO Seitenteile im rechten Winkel.	1500		
		1650		
		1750		
		1900		
<b>Sondermaß bis Höhe 2100 mm</b>				
G 2010	Verbreiterungsprofil für alle GEO Seitenteile um 25 mm.	1500		
		1650		
		1750		
		1900		
<b>Sondermaß bis Höhe 2100 mm</b>				
ZD 034	Eckwinkel-Set = 4 Stück, aus Aluminium, in allen Farben, außer silber, für Verbindung GEO Duschwand mit zwei GEO Seitenteilen unbedingt erforderlich.			
geoset® Handtuchhalter aus hochwertigem Aluminium, inkl. 4 Kunststoffhaken. Kunststoffteile nur in schwarz lieferbar.				
GH 90	passend für GEO Seitenteil bis 900 mm			
GH 110	passend für GEO Seitenteil bis 1100 mm			

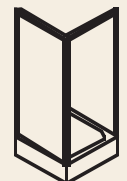
Modellbeschreibung														
GEO Seitenteil in ESG (4 mm) Einscheiben-Sicherheitsglas oder (3 mm) Kunstglas.														
GEO Seitenteil	Modell-Nr.	passend für Duschtassen (mm)	Duschtassen-Einbaumaß (mm)	Höhe (mm)										
	450	700	675-700	1500										
	456	750	725-750	1500										
	457	800	775-800	1500										
	458	900	875-900	1500										
	459	1000	975-1000	1500										
	440	700	675-700	1650										
	446	750	725-750	1650										
	447	800	775-800	1650										
	448	900	875-900	1650										
	449	1000	975-1000	1650										
	470	700	675-700	1750										
	475	750	725-750	1750										
	480	800	775-800	1750										
	490	900	875-900	1750										
	498	1000	975-1000	1750										
	460	700	675-700	1900										
	466	750	725-750	1900										
467	800	775-800	1900											
468	900	875-900	1900											
469	1000	975-1000	1900											
<b>Aufpreis für:</b>														
Glasdesign geochinchilla oder geoklarblub														
Hydrophobe (wasserabweisende) Glasbeschichtung innen														
Mit Schräge oder Ausschnitt														
Mit Schräge und Ausschnitt														
<b>Sondermaßanfertigung Echtglas:</b> max. Höhe 1900 mm bei max. Breite 1000 mm														
<b>Sondermaßanfertigung Kunstglas:</b> max. Höhe 2100 mm bei max. Breite 900 mm max. Höhe 1750 mm bei max. Breite 1200 mm														
<table border="0"> <tr> <td>○ 01-silber</td> <td>○ 03-weiß</td> <td>○ 04-pergamon</td> <td>○ 05-bahamabeige</td> <td>● 07-rot</td> </tr> <tr> <td>○ 09-manhattan</td> <td>● 10-schwarz</td> <td>● 15-gelb</td> <td>● 16-calypto</td> <td>○ 18-ägäis</td> </tr> </table>					○ 01-silber	○ 03-weiß	○ 04-pergamon	○ 05-bahamabeige	● 07-rot	○ 09-manhattan	● 10-schwarz	● 15-gelb	● 16-calypto	○ 18-ägäis
○ 01-silber	○ 03-weiß	○ 04-pergamon	○ 05-bahamabeige	● 07-rot										
○ 09-manhattan	● 10-schwarz	● 15-gelb	● 16-calypto	○ 18-ägäis										
<table border="0"> <tr> <td>○ geoklar</td> <td>○ geochinchilla</td> <td>○ geoklarblub</td> <td colspan="2"></td> </tr> </table>					○ geoklar	○ geochinchilla	○ geoklarblub							
○ geoklar	○ geochinchilla	○ geoklarblub												
<table border="0"> <tr> <td>○ geotropfen</td> <td>○ geoblub</td> <td colspan="3"></td> </tr> </table>					○ geotropfen	○ geoblub								
○ geotropfen	○ geoblub													

**Profilfarben**

○ 01-silber	○ 09-manhattan
○ 03-weiß	● 10-schwarz
○ 04-pergamon	● 15-gelb
○ 05-bahamabeige	● 16-calypto
● 07-rot	○ 18-ägäis

**Echtglasdesign**

○ geoklar

○ geochinchilla

○ geoklarblub

**Kunstglasdesign**

○ geotropfen

○ geoblub

**GEO Viereck-Duschasse**



siehe Seite 60

## GEO Seitenteil-Sondermaßanfertigung

GEO Seitenteile passen zu GEO Duschwänden Modell geodiagonal®, geoswing®, geostar® 2002, geodoor®, georondo® II, georund® II und geosaphir® II. Die GEO Seitenteile sind mit Schräge und Ausschnitt lieferbar. Seitenteile, die schmaler als 130 mm sind, bestehen nur aus Profilen ohne Glas. Bitte messen Sie von der Fliesenwand bis zur Außenkante Duschasse/Badewanne. Nehmen Sie keine Maßabzüge vor, wie zum Beispiel für Ausgleichsprofile. Diese Maßabzüge werden von uns berücksichtigt. Bitte messen Sie genau und tragen Sie die Maße deutlich lesbar ein. Bestellungen von Maßanfertigungen bitte generell nur schriftlich, mit Skizze, aufgeben. Sondermaßanfertigungen sind Spezialanfertigungen. Umtausch und Rückgabe daher leider nicht möglich.





Modellbeschreibung					
Fünfeck-Duschwand in ESG (5 mm) Einscheiben-Sicherheitsglas. 2 gebogene, nach innen und außen öffnende Schwingtüren mit Hebe-Senk-Mechanismus.					
geosaphir® 5000					
Modell-Nr.	passend für Duschtassen (mm)	Duschtassen-Einbaumaß (mm)	Bemaßung bodengleicher Aufbau (mm)	Einstiegsbreite (mm)	
5119	900 x 900	885-905	840-860	1050	
5110	1000 x 1000	985-1005	940-960	1190	
Ungleichschenklige Ausführung ist grundsätzlich in unseren Standardmaßen, zum Preis des längeren Schenkels, möglich. <b>Modell 5119 in allen Glasdesigns erhältlich. Modell 5110 nur in geoklar.</b>					
<b>Aufpreis für:</b> Glasdesign <b>geochinchilla</b> oder <b>geoklarblub</b> Hydrophobe (wasserabweisende) <b>Glasbeschichtung</b> innen Sonderfarbe Nr. 19 <b>geochrom</b> <b>Sondermaßenfertigung:</b> leider nicht lieferbar					
<input type="radio"/> 01-silber <input type="radio"/> 03-weiß <input type="radio"/> 04-pergamon <input type="radio"/> 05-bahamabeige <input checked="" type="radio"/> 07-rot <input type="radio"/> 09-manhattan <input checked="" type="radio"/> 10-schwarz <input type="radio"/> 19-geochrom <input type="radio"/> geoklar <input type="radio"/> geochinchilla <input type="radio"/> geoklarblub					

**Profilfarben**  
 01-silber     07-rot  
 03-weiß     09-manhattan  
 04-pergamon     10-schwarz  
 05-bahamabeige     19-geochrom

**Echtglasdesign**  
 geoklar  
 geochinchilla  
 geoklarblub

**GEO Fünfeck-Duschtasche**  
  
 siehe Seite 61

Zubehör			
geosaphir® 5000			
Profil-Nr.	Profilbeschreibung	Höhe (mm)	
G 5597	Verbreiterungsprofil für geosaphir® 5000 um 20 mm.	2022	
<b>Aufpreis für Sonderfarbe Nr. 19 geochrom</b>			

Modellbeschreibung					
Fünfeck-Duschwand in ESG (5 mm) Einscheiben-Sicherheitsglas. 2 nach außen öffnende, gebogene, Schwingtüren mit Hebe-Senk-Mechanismus neben 2 feststehenden Seitenelementen.					
geosaphir® I					
Modell-Nr.	passend für Duschtassen (mm)	Duschtassen-Einbaumaß (mm)	Bemaßung bodengleicher Aufbau (mm)	Einstiegsbreite (mm)	
3590	900 x 900	885-905	840-860	880	
3598	1000 x 1000	985-1005	940-960	880	
Ungleichschenklige Ausführung ist grundsätzlich in unseren Standardmaßen, zum Preis des längeren Schenkels, möglich.					
<b>Aufpreis für:</b> Glasdesign <b>geochinchilla</b> oder <b>geoklarblub</b> Hydrophobe (wasserabweisende) <b>Glasbeschichtung</b> innen Sonderfarbe Nr. 19 <b>geochrom</b> Sonderfarbe Nr. 20 <b>geodiamant</b> <b>Sondermaßenfertigung:</b> leider nicht lieferbar					
<input type="radio"/> 01-silber <input type="radio"/> 03-weiß <input type="radio"/> 04-pergamon <input type="radio"/> 05-bahamabeige <input checked="" type="radio"/> 07-rot <input type="radio"/> 09-manhattan <input checked="" type="radio"/> 10-schwarz <input checked="" type="radio"/> 15-gelb <input checked="" type="radio"/> 16-calyso <input type="radio"/> 18-ägäis <input type="radio"/> 19-geochrom <input type="radio"/> 20-geodiamant <input type="radio"/> geoklar <input type="radio"/> geochinchilla <input type="radio"/> geoklarblub					

**Profilfarben**  
 01-silber     10-schwarz  
 03-weiß     15-gelb  
 04-pergamon     16-calyso  
 05-bahamabeige     18-ägäis  
 07-rot     19-geochrom  
 09-manhattan     20-geodiamant

**Echtglasdesign**  
 geoklar  
 geochinchilla  
 geoklarblub

**GEO Fünfeck-Duschtasche**  
  
 siehe Seite 61

Modellbeschreibung				
Fünfeck-Duschwand in (3 mm) Kunstglas. 2 gerade Schiebetüren neben 2 geraden Seitenelementen.				
geosaphir® II				
Modell-Nr.	passend für Duschtassen (mm)	Duschtassen-Einbaumaß (mm)	Einstiegsbreite (mm)	
<b>Höhe 1750</b>				
5590	900 x 900	880-905	560	
5698	1000 x 1000	980-1005	560	
<b>Höhe 1900</b>				
5599	900 x 900	880-905	560	
5699	1000 x 1000	980-1005	560	
Ungleichschenklige Ausführung ist grundsätzlich in unseren Standardmaßen, zum Preis des längeren Schenkels, möglich. <b>Sondermaßenfertigung:</b> Höhe 1000-2100 mm, Breite 900-1200 mm				
<input type="radio"/> 01-silber <input type="radio"/> 03-weiß <input checked="" type="radio"/> geotropfen				

**Profilfarben**  
 01-silber  
 03-weiß

**Kunstglasdesign**  
 geotropfen

**GEO Fünfeck-Duschtasche**  
  
 siehe Seite 61

Zubehör			
geosaphir® II			
Profil-Nr.	Profilbeschreibung	Höhe (mm)	
G 2010	Verbreiterungsprofil für geosaphir® II Duschwand um 25 mm.	1750 1900	
<b>Sondermaß bis Höhe 2100 mm</b>			
G 2060	Verbindungsprofil für geosaphir® II Duschwand mit GEO Seitenteil in einer Flucht.	1500 1650 1750 1900	
<b>Sondermaß bis Höhe 2100 mm</b>			
G 2105	Verbindungsprofil für geosaphir® II Duschwand mit GEO Seitenteil im rechten Winkel.	1500 1650 1750 1900	
<b>Sondermaß bis Höhe 2100 mm</b>			
Passendes GEO Seitenteil für geosaphir® II siehe Seite 53			

Modellbeschreibung			
Badewannenspritzschutz ESG (5 mm) Einscheiben-Sicherheitsglas. 1 x 1-teilige Schwingtür nach innen und außen schwenkbar.			
geovital® 1000			
Modell-Nr.	Höhe (mm)	Maße (mm)	
<b>B 100</b> (Anschlag rechts)			
	1522	aufgeklappt: 690-710 eingeklappt: Breite 90, Länge 640	
<b>B 101</b> (Anschlag links)			
	1522	aufgeklappt: 690-710 eingeklappt: Breite 90, Länge 640	
In Kombination mit geovital® Seitenteil erhöht sich das Maß um 20 mm.			
<b>Aufpreis für:</b> Hydrophobe (wasserabweisende) <b>Glasbeschichtung</b> innen <b>Sondermaßenfertigung:</b> Höhe 1300-1522 mm, Breite 250-990 mm Veränderung der Glasschräge mit Skizze (auf Sondermaßpreis)			
<input type="radio"/> 01-silbermatt <input type="radio"/> geoklar			

**Profil:**  silbermatt

**Echtglasdesign**  
 geoklar

**GEO Körperform-Badewanne**  
  
 siehe Seite 61

Modellbeschreibung			
Badewannenspritzschutz ESG (5 mm) Einscheiben-Sicherheitsglas. 1 x 2-teilige Schwingtür nach innen und außen schwenkbar.			
geovital® 2000			
Modell-Nr.	Höhe (mm)	Maße (mm)	
<b>B 200</b> (Anschlag rechts)			
	1522	aufgeklappt: 1380-1400 eingeklappt: Breite 120, Länge 700	
<b>B 201</b> (Anschlag links)			
	1522	aufgeklappt: 1380-1400 eingeklappt: Breite 120, Länge 700	
In Kombination mit geovital® Seitenteil erhöht sich das Maß um 20 mm.			
<b>Aufpreis für:</b> Hydrophobe (wasserabweisende) <b>Glasbeschichtung</b> innen <b>Sondermaßenfertigung:</b> Höhe 1300-1522 mm, Breite 540-1400 mm Veränderung der Glasschräge mit Skizze (auf Sondermaßpreis)			
<input type="radio"/> Chrom / <input type="radio"/> silbermatt <input type="radio"/> geoklar			

**Bänder:**  Chrom  
**Profil:**  silbermatt

**Echtglasdesign**  
 geoklar

**GEO Körperform-Badewanne**  
  
 siehe Seite 61

Zubehör			
geovital® 1000 + geovital® 2000			
Profil-Nr.	Profilbeschreibung	Höhe (mm)	
G 5597	Verbreiterungsprofil für geovital® 1000 + 2000 um 20 mm.	1522	

Modellbeschreibung			
Badewannenspritzschutz ESG (5 mm) Einscheiben-Sicherheitsglas. 1 x 1-teilige Schwingtür nach innen und außen schwenkbar. Mit komplettem Türmagnet-Verschlusssystem zur Kombination mit geovital® 1000 + geovital® 2000.			
geovital® Seitenteil			
Modell-Nr.	Höhe (mm)	Tiefe (mm) Badewanneneinbaumaß	
<b>BST 100</b> (Anschlag rechts)			
	1522	Badewanneneinbaumaß aufgeklappt: <b>740-760</b> eingeklappt: Breite 90, Länge 660	
<b>BST 102</b> (Anschlag rechts)			
	1522	Badewanneneinbaumaß aufgeklappt: <b>790-810</b> eingeklappt: Breite 90, Länge 710	
<b>BST 101</b> (Anschlag links)			
	1522	Badewanneneinbaumaß aufgeklappt: <b>740-760</b> eingeklappt: Breite 90, Länge 660	
<b>BST 103</b> (Anschlag links)			
	1522	Badewanneneinbaumaß aufgeklappt: <b>790-810</b> eingeklappt: Breite 90, Länge 710	
<b>Aufpreis für:</b> Hydrophobe (wasserabweisende) <b>Glasbeschichtung</b> innen <b>Sondermaßenfertigung:</b> Höhe 1300-1522 mm, Tiefe 540-990 mm			
<input type="radio"/> silbermatt <input type="radio"/> geoklar			

**Profil:**  silbermatt

**Echtglasdesign**  
 geoklar

**GEO Körperform-Badewanne**  
  
 siehe Seite 61

Modellbeschreibung			
Badewannenspritzschutz ESG (5 mm) Einscheiben-Sicherheitsglas. 1 x 2-teilige Schwingtür nach innen und außen schwenkbar. Mit komplettem Türmagnet-Verschlusssystem zur Kombination mit geovital® 1000 + geovital® 2000.			
geovital® Seitenteil			
Modell-Nr.	Höhe (mm)	Tiefe (mm) Badewanneneinbaumaß	
<b>BST 200</b> (Anschlag rechts)			
	1522	Badewanneneinbaumaß aufgeklappt: <b>740-760</b> eingeklappt: Breite 120, Länge 360	
<b>BST 202</b> (Anschlag rechts)			
	1522	Badewanneneinbaumaß aufgeklappt: <b>790-810</b> eingeklappt: Breite 120, Länge 385	
<b>BST 201</b> (Anschlag links)			
	1522	Badewanneneinbaumaß aufgeklappt: <b>740-760</b> eingeklappt: Breite 120, Länge 360	
<b>BST 203</b> (Anschlag links)			
	1522	Badewanneneinbaumaß aufgeklappt: <b>790-810</b> eingeklappt: Breite 120, Länge 385	
<b>Aufpreis für:</b> Hydrophobe (wasserabweisende) <b>Glasbeschichtung</b> innen <b>Sondermaßenfertigung:</b> Höhe 1300-1522 mm, Tiefe 540-1200 mm			
<input type="radio"/> Chrom / <input type="radio"/> silbermatt <input type="radio"/> geoklar			

**Bänder:**  Chrom  
**Profil:**  silbermatt

**Echtglasdesign**  
 geoklar

**GEO Körperform-Badewanne**  
  
 siehe Seite 61



Zubehör			
geovital® Seitenteil 100/101 + 200/201			
Profil-Nr.	Profilbeschreibung	Höhe (mm)	
G 5597	Verbreiterungsprofil für geovital® Seitenteil 100/101 + 200/201 um 20 mm.	1522	

Modellbeschreibung				
<b>Badewannenspritzschutz ESG (5 mm) Einscheiben-Sicherheitsglas.</b> 1 Schwingtür, nach innen und außen öffnend, neben 1 feststehendem Seitenelement.				
<b>geosurf®</b>	<b>Modell-Nr.</b>	<b>passend für Badewannen (mm)</b>	<b>Höhe (mm)</b>	<b>Maße (mm)</b>
 <b>(Anschlag links)</b> Gesamthöhe 1450 mm Höhe Seitenelement 1380 mm	1270	Breite 700	1450 ESG-Tür 1380 Seitenteil	aufklappbar: Länge 910 zugeklappt: Breite 315, Länge 625
	1275	Breite 750	1450 ESG-Tür 1380 Seitenteil	aufklappbar: Länge 960 zugeklappt: Breite 315, Länge 675
<b>Anschlag:</b> rechts oder links, <b>profilfrei</b> auf Badewannenrand <b>Sondermaßanfertigung:</b> leider nicht lieferbar				
<input type="radio"/> 01-silber <input type="radio"/> 03-weiß <input type="radio"/> 04-pergamon <input type="radio"/> 05-bahamabeige <input type="radio"/> 07-rot <input type="radio"/> 09-manhattan <input type="radio"/> 10-schwarz <input type="checkbox"/> geoklar				

**Profilfarben**  
 01-silber    03-weiß    04-pergamon    05-bahamabeige  
 07-rot    09-manhattan    10-schwarz

**Echtglasdesign**  
 geoklar

**GEO Körperform-Badewanne**  
 siehe Seite 61

Modellbeschreibung				
<b>Badewannenspritzschutz (3 mm) Kunstglas.</b> 3, 2 oder 1 Faltelement, nach innen und außen wegklappbar.				
<b>geofalt®</b>	<b>Modell-Nr.</b>	<b>Höhe (mm)</b>	<b>Maße (mm)</b>	
	<b>3-teilig</b> 1000	1400	auffaltbar: bis 1300 gefaltet: Breite 75, Länge 450	
	<b>Sondermaßanfertigung Kunstglas:</b> max. Höhe 1750 mm bei max. Breite 1400 mm max. Höhe 1400 mm bei max. Breite 1700 mm			
	<b>2-teilig</b> 1002	1400	auffaltbar: bis 880 gefaltet: Breite 75, Länge 450	
	<b>Sondermaßanfertigung Kunstglas:</b> max. Höhe 1750 mm bei max. Breite 1000 mm			
	<b>1-teilig</b> 1001	1400	auffaltbar: bis 700 gefaltet: Breite 75, Länge 650	
	<b>Sondermaßanfertigung Kunstglas:</b> max. Höhe 1750 mm bei max. Breite 800 mm			
<b>Anschlag</b> rechts oder links, <b>profilfrei</b> auf Badewannenrand				
Gesamthöhe 1400 mm				
<input type="radio"/> 01-silber <input type="radio"/> 03-weiß <input type="checkbox"/> geotropfen				

**Profilfarben**  
 01-silber    03-weiß

**Kunstglasdesign**  
 geotropfen

**GEO Körperform-Badewanne**  
 siehe Seite 61

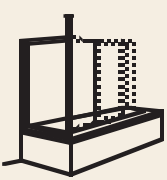
Modellbeschreibung				
<b>Badewannenspritzschutz (3 mm) Kunstglas.</b>				
<b>geofalt® Seitenteil</b>	<b>Modell-Nr.</b>	<b>Höhe (mm)</b>	<b>Maße (mm)</b>	
	1070	1400	670-700	
	1075	1400	720-750	
Rechts oder links montierbar Seitenteil mit Deckenstütze, ausziehbar bis Gesamthöhe 2600 mm <b>Sondermaßanfertigung:</b> Schräge oder Ausschnitt Schräge und Ausschnitt <b>Sondermaßanfertigung Kunstglas:</b> max. Höhe 1750 mm bei max. Breite 800 mm				
Gesamthöhe 1400 mm				
<input type="radio"/> 01-silber <input type="radio"/> 03-weiß <input type="checkbox"/> geotropfen				

**Profilfarben**  
 01-silber    03-weiß

**Kunstglasdesign**  
 geotropfen

**GEO Körperform-Badewanne**  
 siehe Seite 61

Zubehör				
<b>geofalt® Seitenteil</b>				
	<b>Profil-Nr.</b>	<b>Profilbeschreibung</b>	<b>Höhe (mm)</b>	
	G 2010	Verbreiterungsprofil für geofalt® Seitenteil um 25 mm.	1400	

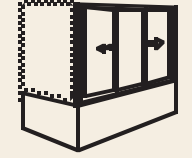
Modellbeschreibung				
Front-Duschwand für Badewannen in (3 mm) Kunstglas. 3-teilige Schiebetür rechts und links öffnend.				
<b>geodoor®</b>	<b>Modell-Nr.</b>	<b>passend für Badewanne (mm)</b>	<b>Badewannen-Einbaumaß (mm)</b>	<b>Einstiegsbreite (mm)</b>
	<b>Höhe 1500</b>			
	316	1600	1580-1605	935
	317	1700	1680-1705	1000
<b>Sondermaßanfertigung Kunstglas:</b> max. Höhe 1500 mm bei max. Breite 1900 mm <b>Kein Echtglas lieferbar</b> GEO Seitenteil im rechten Winkel und gleicher Höhe ohne Zusatzprofil rechts oder links montierbar.				
Gesamthöhe 1500 mm				
<input type="radio"/> 01-silber <input type="radio"/> 03-weiß <input type="radio"/> 04-pergamon <input type="radio"/> 05-bahamabeige <input type="radio"/> 07-rot <input type="radio"/> 09-manhattan <input type="radio"/> 10-schwarz <input type="radio"/> 15-gelb <input type="radio"/> 16-calypto <input type="radio"/> 18-ägäis <input type="checkbox"/> geotropfen <input type="checkbox"/> geoblub				

**Profilfarben**  
 01-silber    03-weiß    04-pergamon    05-bahamabeige    07-rot  
 09-manhattan    10-schwarz    15-gelb    16-calypto    18-ägäis

**Kunstglasdesign**  
 geotropfen    geoblub

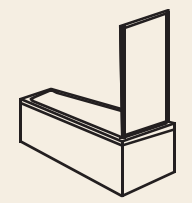

**GEO Körperform-Badewanne**  
 siehe Seite 61







Modellbeschreibung				
GEO Seitenteil für Badewannen in (3 mm) Kunstglas.				
<b>GEO Seitenteil</b>	<b>Modell-Nr.</b>	<b>passend für Badewanne (mm)</b>	<b>Tiefe (mm) Badewanneneinbaumaß</b>	<b>Höhe (mm)</b>
	450	700	675-700	1500
	456	750	725-750	1500
	457	800	775-800	1500
	<b>Sondermaßanfertigung:</b> max. Höhe 1500 mm bei max. Breite 1200 mm			
Gesamthöhe 1500 mm				
<input type="radio"/> 01-silber <input type="radio"/> 03-weiß <input type="radio"/> 04-pergamon <input type="radio"/> 05-bahamabeige <input type="radio"/> 07-rot <input type="radio"/> 09-manhattan <input type="radio"/> 10-schwarz <input type="radio"/> 15-gelb <input type="radio"/> 16-calypto <input type="radio"/> 18-ägäis <input type="checkbox"/> geotropfen <input type="checkbox"/> geoblub				

**Profilfarben**  
 01-silber    03-weiß    04-pergamon    05-bahamabeige    07-rot  
 09-manhattan    10-schwarz    15-gelb    16-calypto    18-ägäis

**Kunstglasdesign**  
 geotropfen    geoblub

**GEO Körperform-Badewanne**  
 siehe Seite 61

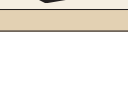

Zubehör				
<b>geodoor®</b>				
	<b>Profil-Nr.</b>	<b>Profilbeschreibung</b>	<b>Höhe (mm)</b>	
G 2120 	G 2120	Verbreiterungsprofil für alle geodoor® Duschwände um 25 mm.	1500	
G 2110 	G 2110	Verbindungsprofil für geodoor® mit verkürztem GEO Seitenteil im rechten Winkel.	1500	
G 2010 	G 2010	Verbreiterungsprofil für geodoor® Seitenteil um 25 mm.	1500	

Modellbeschreibung							
<b>geoperla® Designer Spiegelschränke.</b> Klapptüren innen und außen verspiegelt. Vollaluminiumrahmen, hochwertig edeleloxiert oder farbig beschichtet. Exklusive Lichtkonsole mit integrierter Halogenbeleuchtung. Sicherheitssteckdose und Lichtschalter innen oben rechts. Verstellbare Glasablagen.							
<b>geoperla®</b>	<b>Modell-Nr.</b>	<b>Breite (mm)</b>	<b>Höhe (mm)</b>	<b>Tiefe (mm)</b>	<b>Glasablagen Stück</b>	<b>Spiegeltüren Stück</b>	<b>Beleuchtung Watt</b>
	GPS 100	1000	840	170/280	4	3	3 x 20
	<b>Lichtkonsole mit 2 Aluminiumsäulen und Ablagekonsole</b>						
	GPS 101	1000	700	170/280	4	3	3 x 20
	<b>Lichtkonsole mit 2 Aluminiumsäulen</b>						
	GPS 102	1000	800	170/280	4	3	3 x 20
	<b>Lichtkonsole ohne Aluminiumsäulen mit Ablagekonsole</b>						
	GPS 103	1000	660	170/280	4	3	3 x 20
	<b>Lichtkonsole ohne Aluminiumsäulen</b>						
	GPS 200	665	840	170/280	4	2	3 x 20
	<b>Lichtkonsole mit 2 Aluminiumsäulen und Ablagekonsole</b>						
	GPS 201	665	700	170/280	4	2	3 x 20
	<b>Lichtkonsole mit 2 Aluminiumsäulen</b>						
	GPS 202	665	800	170/280	4	2	3 x 20
	<b>Lichtkonsole ohne Aluminiumsäulen mit Ablagekonsole</b>						
	GPS 203	665	660	170/280	4	2	3 x 20
	<b>Lichtkonsole ohne Aluminiumsäulen</b>						
<input type="radio"/> 01-silber <input type="radio"/> 03-weiß <input type="radio"/> 04-pergamon <input type="radio"/> 05-bahamabeige <input type="radio"/> 07-rot <input type="radio"/> 09-manhattan <input type="radio"/> 10-schwarz							

**Profilfarben**  
 01-silber    03-weiß    04-pergamon    05-bahamabeige    07-rot  
 09-manhattan    10-schwarz

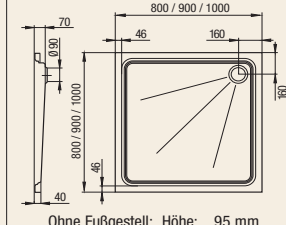
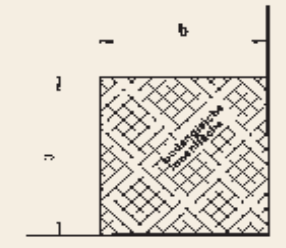

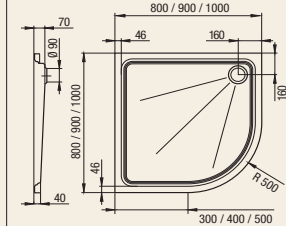
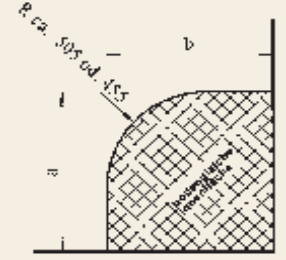

**GEO Spiegelschrank**  
 siehe Seite 44/45

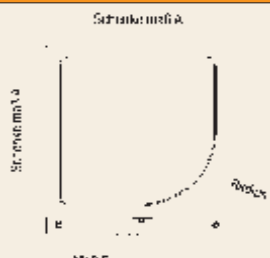
Modellbeschreibung					
Hochwertige, flache Acryl-Designer-Duschasse mit 90er Ablaufbohrung, ohne Schürze. Einstellbares Metall-Fußgestell mit Winkelhalterung auf Wunsch. Passend für Duschwände 800 x 800 mm, 900 x 900 mm und 1000 x 1000 mm.					
GEO Viereck-Duschasse	Beim Einfließen der Duschasse bitte Einbaumaße der Duschwand beachten.	Beim bodengleichen Aufbau der Duschwand ist die Innenseite der Glasscheibe der Messpunkt.	Modell-Nr.	passend für Duschwände (mm)	Farbe
 <p>○ 03-weiß ○ 04-pergamon ○ 09-manchattan</p>	 <p>Ohne Fußgestell: Höhe: 95 mm Tiefe: 70 mm Mit Fußgestell: Höhe: 200 mm Tiefe: 70 mm</p>		80DTF403	800 x 800	weiß
			80DTF404	800 x 800	pergamon
			80DTF409	800 x 800	manhattan
			90DTF403	900 x 900	weiß
			90DTF404	900 x 900	pergamon
			90DTF409	900 x 900	manhattan
			100DTF403	1000 x 1000	weiß
			100DTF404	1000 x 1000	pergamon
			100DTF409	1000 x 1000	manhattan
			ZBDTF4080	Einstellb. Fußgestell	
			ZBDTF4090	Einstellb. Fußgestell	
			ZBDTF4100	Einstellb. Fußgestell	

Modellbeschreibung					
Hochwertige, flache Acryl-Designer-Duschasse mit 90er Ablaufbohrung, mit einstellbarem Metall-Fußgestell und Winkelhalterung. Auf Wunsch mit abnehmbarer Schürze. Passend für Duschwände 800 x 800 mm, 900 x 900 mm und 1000 x 1000 mm.					
GEO Rund-Duschasse	Beim Einfließen der Duschasse bitte Einbaumaße der Duschwand beachten.	Beim bodengleichen Aufbau der Duschwand ist die Innenseite der Glasscheibe der Messpunkt.	Modell-Nr.	passend für Duschwände (mm)	Farbe
  <p>○ 03-weiß ○ 04-pergamon ○ 09-manchattan</p>	 <p>Höhe: 200 mm Tiefe: 70 mm Radius: 500 mm</p>		80DTFS03	800 x 800	weiß
			80DTFS04	800 x 800	pergamon
			80DTFS09	800 x 800	manhattan
			80DTF03	800 x 800	weiß
			80DTF04	800 x 800	pergamon
			80DTF09	800 x 800	manhattan
			90DTFS03	900 x 900	weiß
			90DTFS04	900 x 900	pergamon
			90DTFS09	900 x 900	manhattan
			90DTF03	900 x 900	weiß
			90DTF04	900 x 900	pergamon
			90DTF09	900 x 900	manhattan
100DTFS03	1000 x 1000	weiß			
100DTFS04	1000 x 1000	pergamon			
100DTFS09	1000 x 1000	manhattan			
100DTF03	1000 x 1000	weiß			
100DTF04	1000 x 1000	pergamon			
100DTF09	1000 x 1000	manhattan			
Alle Modell-Nr. mit S = Duschasse mit Schürze Alle Modell-Nr. ohne S = Duschasse ohne Schürze					

Wie ermittle ich einen Duschtassen-Radius?			
 <p>Schenkelmaß A Schenkelmaß B Radius</p>	<b>A minus B = RADIUS</b>		
	Keine Duschasse gleicht der anderen. Sie unterscheiden sich nicht nur im Namen, sondern z. B. auch in der Form der Randbreite, der Höhe und dem Radius. Es gibt verschiedene Möglichkeiten den Radius einer Duschasse zu ermitteln:		
	a.) Rückfragen beim Hersteller b.) Anfertigen einer Schablone c.) Errechnen des Radius		
<b>So ermitteln Sie den Radius:</b>			
– feststellen der Schenkelmaße der Duschasse (800, 900 oder 1000 mm)			
– Messen des Schenkels bis zu Beginn der Rundung			
Schenkelmaß A der Duschasse (mm)	Maß B bis zur Rundung (mm)	Radius der Duschasse (mm)	
800 x 800	300	500	
900 x 900	400	500	
1000 x 1000	500	500	
800 x 800	250	550	
900 x 900	350	550	
1000 x 1000	450	550	

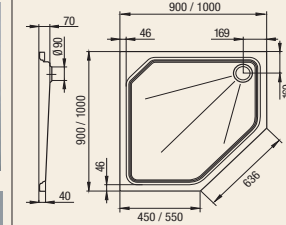
GEO Info Rund-Duschtassen							
Alle unsere GEO Rund-Duschwand-Modelle mit Radius 500 mm passen exakt auf unsere GEO Rund-Duschtassen. Fachgerechter Einbau vorausgesetzt, passen unsere Duschwände auch auf alle Duschtassen, die einen Radius von 500 mm und eine Randbreite von mind. 45 mm haben, wie z. B. folgende Duschtassen:							
Radius 500, 800 x 800 mm				Radius 500, 900 x 900 mm			
GEO	80 DTF/80 DTFS	HOESCH	Delos	GEO	90 DTF	KERAMAG	Mango
A + S	Luna	HÜPPE	Alano/Berano	GEO	90 DTFS	KERAMAG	Renova 1
A + S	Monza	IDEAL STANDARD	Top 80	BAMBERGER	Saphir/Zirkon	MIE	Ammersee
BAMBERGER	Saphir/Zirkon	KALDEWEI	Fontana	BETTE	Corner	SANITOP	Samantha
BETTE	Corner	LEIFELD	Kolibri	BREUER	RDW 900	SANIMEX	Nirvana
BREUER	Noa	REPABAD	Rom F80	FRÖHLICH	Monte Carlo	SPRING RAM	Apollo
CARIBIA		SANITREND		GALATEA	Ios	SPRING RAM	Hamburg
DÜKER	Diana Chic	SANIMEX	Nirvana	GALATEA	Samos		
DÜKER	Segmenta	SPRING RAM	Apollo	HÜPPE	Alano		
DÜKER	Pasadena	SPRING RAM	Hamburg	HÜPPE	Berano		
GALATEA	Hydra	UCOSAN	DH 80	KALDEWEI	Fontana		
Radius 550, 800 x 800 mm				Radius 550, 900 x 900 mm			
IDEAL STANDARD	Stream Plus 80	A + S	Troja	IDEAL STANDARD	Toscana	KORALLE	Coretta Tanga
IDEAL STANDARD		A + S	Capri	POLYPLEX	Abano		
KORALLE	Coretta Tanga	DUSCHOLUX	Blue-Line	POLYPLEX	Palermo		
NEVA		DUSCHOLUX	701/120/740/741/900 F	POLYPLEX	Lagune		
SCHULTE	1966	DÜKER	Diana Chic				
SUCAL	Erie	DÜKER	Cosima				
SUCAL	Ontario	DÜKER	Pasadena				

Modellbeschreibung					
Hochwertige, flache Acryl-Designer-Duschasse mit 90er Ablaufbohrung, mit einstellbarem Metall-Fußgestell und Winkelhalterung. Auf Wunsch mit abnehmbarer Schürze. Passend für Duschwände 900 x 900 mm und 1000 x 1000 mm.					
GEO Fünfeck-Duschasse	Beim Einfließen der Duschasse bitte Einbaumaße der Duschwand beachten.	Beim bodengleichen Aufbau der Duschwand ist die Innenseite der Glasscheibe der Messpunkt.	Modell-Nr.	passend für Duschwände (mm)	Farbe
  <p>○ 03-weiß ○ 04-pergamon ○ 09-manchattan</p>	 <p>Höhe: 200 mm Tiefe: 70 mm</p>		90DTFS503	900 x 900	weiß
			90DTFS504	900 x 900	pergamon
			90DTFS509	900 x 900	manhattan
			90DTF503	900 x 900	weiß
			90DTF504	900 x 900	pergamon
			90DTF509	900 x 900	manhattan
			100DTFS503	1000 x 1000	weiß
			100DTFS504	1000 x 1000	pergamon
			100DTFS509	1000 x 1000	manhattan
			100DTF503	1000 x 1000	weiß
			100DTF504	1000 x 1000	pergamon
			100DTF509	1000 x 1000	manhattan
Alle Modell-Nr. mit S = Duschasse mit Schürze Alle Modell-Nr. ohne S = Duschasse ohne Schürze					

GEO Info Fünfeck-Duschtassen		Unsere geosaphir® Modelle passen exakt auf unsere GEO Fünfeck-Duschasse. Fachgerechter Einbau vorausgesetzt, passen unsere Duschwände auch auf alle Duschtassen, die die Schenkelmaße 450/636/450 mm bzw. 550/636/550 mm und eine Randbreite von mind. 45 mm haben, wie z. B. folgende Duschtassen:			
Schenkelmaß 450/636/450 mm, 900 x 900 mm		Schenkelmaß 550/636/550 mm, 1000 x 1000 mm			
GEO	90 DTF5	GALATEA	Leto	LEIFELD	Pirol
GEO	90 DTFS5	HÜPPE	Penta	ROTH	Laguna F900
BETTE	Caro	HÜPPE	Alano	ROTH	Cascada
BREUER	Noa	HÜPPE	Berano	SCHULTE	1996
CARIBIA		HÜPPE	Arcona	UCOSAN	DH 905
DUSAR	DomoFEDW	KORALLE	Coretta Lavita		

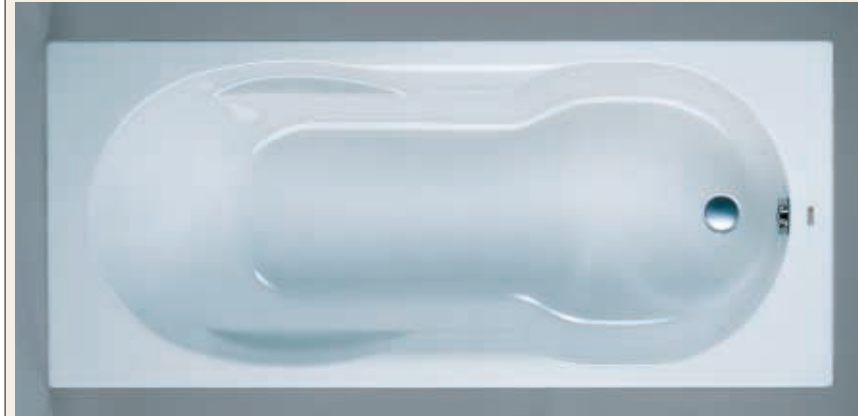
Modellbeschreibung		GEO Acryl-Körperform-Badewanne, in überzeugendem Design, kompakt außen, schwungvoll innen, 52er Ablaufbohrung, ohne Schürze. Einstellbares Metall-Fußgestell mit Winkelhalterung auf Wunsch.			
GEO Körperform-Badewanne	Passend für Badewannenspritzschutz z.B. geovital®, geosurf®, geofalt® sowie die Duschwand geodoor®.	Modell-Nr.	Farbe		
 <p>○ 03-weiß ○ 04-pergamon ○ 09-manchattan</p>		1775BW03	weiß		
		1775BW04	pergamon		
		1775BW09	manhattan		
		ZBBW	Metall-Fußgestell		
		Länge:	1700 mm		
		Breite:	750 mm		
		Höhe ohne Fußgestell:	420 mm		
		Höhe mit Fußgestell:	575-620 mm		
		Fassungsvermögen:	125 Liter		
		Höhe einstellbar von 575 mm bis 620 mm (Verstellbereich 45 mm)			

