

# Gigaset

## E550 - E550 A

È possibile trovare le istruzioni per l'uso  
aggiornate alla pagina

[www.gigaset.com](http://www.gigaset.com)



## **Gigaset E550/E550A – Non potrete più farne a meno**

Questo telefono si contraddistingue per il suo design ergonomico, tasti grandi e comodi da utilizzare e un display chiaro con caratteri belli grossi. Apprezzerete la sua robustezza, la qualità audio di prima classe anche in viva voce così come la sua lunga autonomia di funzionamento.

Grazie alla modalità ECO, quando è in stand-by il suo Gigaset non emette radiazioni.

### **Tasti a chiamata diretta**

In questi tasti potete memorizzare il numero dei vostri amici o dei numeri di emergenza da chiamare rapidamente in caso di bisogno (→ pag. 32).

### **Funzione SOS (solo E550A)**

Chiedere aiuto agli amici con i vostri annunci personali in caso di emergenza.

### **Caratteri grandi e contrasto**

È possibile aumentare la leggibilità delle cifre digitate utilizzando un carattere più grande e aumentando la luminosità del display nel modo desiderato (→ pag. 58).

### **Volume**

È possibile aumentare il volume del ricevitore/viva voce comodamente tramite il tasto Boost sul lato destro del telefono (→ pag. 59).

### **Rubrica per 150 voci**

La rubrica è comoda e capiente e vi consentirà di memorizzare in ogni contatto il numero con il nome della persona da chiamare così da trovarlo rapidamente al bisogno (→ pag. 29).

### **Lista delle chiamate perse**

Volete sapere chi vi ha chiamato in vostra assenza? (→ pag. 35).

### **Per richiamare rapidamente le persone chiamate recentemente**

La lista degli ultimi dieci numeri chiamati (→ pag. 34) vi semplificherà nella ricerca delle chiamate che fate più spesso.

### **Il rispetto per l'ambiente, anche quello nel quale voi vivete**

Gigaset è Green Home (la vostra casa diventa verde). Il vostro telefono cordless senza radiazioni in Modalità Eco (→ pag. 50) quando non lo usate.

Ulteriori informazioni sul vostro telefono si trovano in Internet alla pagina [www.gigaset.com/e550](http://www.gigaset.com/e550).

**Il vostro telefono è pronto per l'uso!**

## Breve descrizione



**i** Per modificare la lingua del menu, seguire le istruzioni di pag. 58.

## Prospetto base Gigaset E550



### Tasto di registrazione/Paging





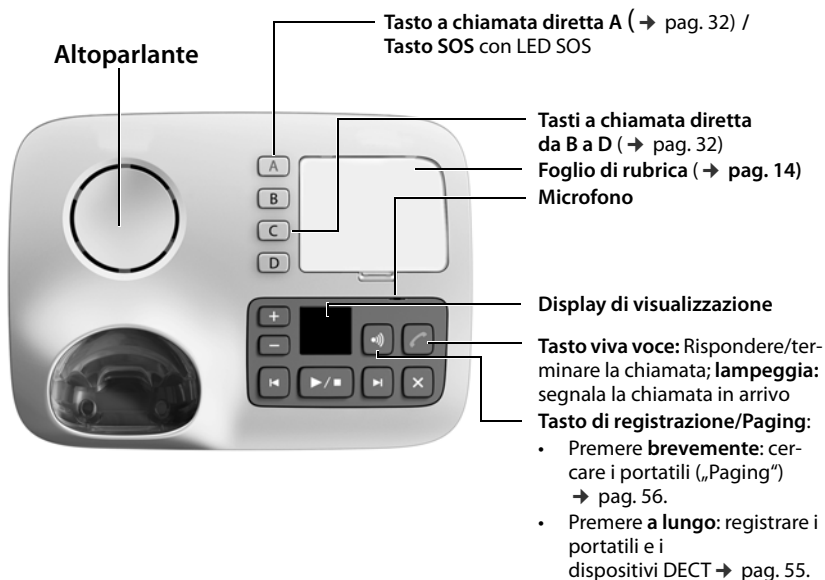

- Premere **brevemente**: cercare i portatili („Paging“) → pag. 56.
- Premere **a lungo**: registrare i portatili e i dispositivi DECT → pag. 55.

## Prospetto base Gigaset E550A

Tramite i tasti sulla base è possibile utilizzare la segreteria telefonica integrata (solo Gigaset E550A), cercare i portatili („Paging“ → pag. 56) e registrare i portatili sulla base → pag. 55.



## Tasti della segreteria

-  **Tasto di riproduzione/interruzione:** per ascoltare i messaggi dalla segreteria telefonica oppure interromperne la riproduzione.
-  **Tasto avanti:** per passare al messaggio successivo.
-  **Tasto indietro:** per tornare all'inizio del messaggio attuale oppure per tornare al messaggio precedente.
-  **Tasto cancella:** durante la riproduzione dei messaggi cancella il messaggio corrente, in stand-by tutti i messaggi vecchi.
-  **Tasti del volume:** per modificare il volume  
( = più basso;  = più alto)
  - **Durante la riproduzione dei messaggi:** modificare il volume dell'altoparlante.
  - **Durante la segnalazione di una chiamata esterna:** modificare il volume della suoneria.
  - **Durante la conversazione:** modificare il volume.

## Display di visualizzazione della segreteria

**Acceso:** la segreteria telefonica è attivata. Viene visualizzato il numero dei messaggi salvati.

**00 lampeggia:** la segreteria telefonica sta registrando un messaggio.



**Lampeggia lentamente:** ci sono nuovi messaggi. Viene visualizzato il numero dei messaggi **nuovi**.

**99 lampeggia velocemente:** la segreteria telefonica è piena.

 Se la segreteria telefonica viene comandata da un portatile oppure sta registrando un messaggio (la visualizzazione 00 lampeggia), non potrà essere contemporaneamente comandata con i tasti sulla base.

## Utilizzare in modo efficace le istruzioni per l'uso

### Simboli

-  Avviso la cui inosservanza può causare ferite alle persone e danni agli oggetti o implicare costi aggiuntivi.
-  Presupposto per eseguire l'operazione.
-  Informazione importante per la funzione e per il corretto utilizzo.

### Tasti

- Tasto di impegno linea  /
- Tasto di fine chiamata 
- Tasto asterisco  / Tasto cancelletto 
- Tasto di navigazione  /
- Centro del tasto di navigazione 
- Tasto viva voce 
- Tasti cifre/lettere da  a 
- Tasto messaggi  / Tasto R 
- Tasti funzione  
- Tasti a chiamata diretta da  a 

### Simboli

Operazione eseguita con successo



Messaggio informativo

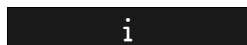

Operazione in corso:  
Attendere ...



Operazione fallita



Sveglia ( pag. 52)

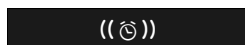





Display su/giù



## Interpretazione delle operazioni descritte nel manuale

Le operazioni vengono rappresentate in modo abbreviato ad es. nel seguente modo:

▶  ▶  **Imposta** ▶ **OK** ▶  **Sistema** ▶ **OK** ▶  **Modalità Eco+** ▶ **OK**  
( = attiva)

Ciò significa che si deve procedere nel modo seguente:

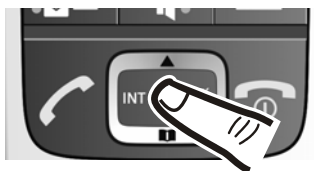

In stand-by, premere al centro del tasto di navigazione. Si apre il menu principale.



Premere il lato superiore o inferiore del tasto di navigazione, finchè ...



**Imposta:**

... sul display appare **Imposta**.



Premere il tasto funzione **OK**, per aprire il sottomenu.

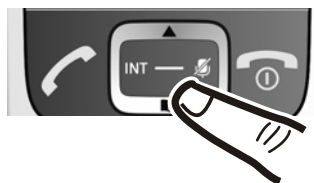

Premere il lato superiore o inferiore del tasto di navigazione, finchè ...

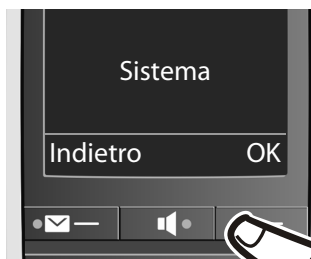

**Sistema:**

... sul display appare **Sistema**.

▶ **OK:**

Premere il tasto funzione **OK** per aprire il sottomenu.

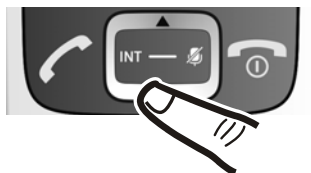

▶ :

Premere il lato superiore o inferiore del tasto di navigazione, finchè ...



**Modalità Eco+:**

... sul display appare **Modalità Eco+**.

▶ **OK:**

Premere il tasto funzione **OK**, per attivare o disattivare la funzione (☑ = attiva).



La modifica è subito attiva e non deve essere confermata.

Premere il tasto funzione **Indietro**, per tornare al precedente livello del menu oppure premere **a lungo** il tasto di fine chiamata , per tornare in stand-by.







---

## Indice

Breve descrizione .....	3
Utilizzare in modo efficace le istruzioni per l'uso .....	6
Note di sicurezza .....	10
Primi passi .....	12
Utilizzare il portatile .....	22
Telefonare .....	26
Funzione SOS .....	38
La segreteria telefonica (solo per E550A) .....	42
Ulteriori funzioni .....	50
Modalità ECO (Ecocompatibilità ambientale) .....	50
Utilizzare il portatile come sveglia .....	52
Sorveglianza bimbo/Interfono .....	53
Chiamata rapida (di Emergenza) .....	53
Torcia (Spot-LED) .....	54
Utilizzare più portatili .....	55
Impostare il telefono .....	58
Impostare il portatile .....	58
Impostare la base .....	63
Configurazioni tecniche .....	66
Utilizzare il telefono con un router .....	67
Appendice .....	68
Servizio Clienti e Supporto Tecnico .....	68
Indicazioni del fornitore .....	74
Dati tecnici .....	77
Indice analitico .....	81

## Note di sicurezza

	<p>Nel ringraziare per la preferenza che ci ha accordato acquistando questo nuovo apparato raccomandiamo una lettura del presente manuale d'uso, incluse le note di sicurezza, al fine di poter sfruttare al meglio i servizi che offre e per un uso corretto e sicuro. Nel caso d'uso da parte di minori fornire loro le informazioni essenziali.</p> <p>Leggere attentamente il presente manuale e le avvertenze di sicurezza prima dell'uso.</p> <p>Il telefono non può funzionare se manca la corrente. Non è possibile effettuare <b>neppure chiamate di emergenza</b>.</p> <p>Con blocco-tasti attivato non è possibile selezionare <b>neanche</b> i numeri di emergenza.</p>
	<p>Non incenerire. Non utilizzare in ambienti a rischio di esplosione ad esempio per segnalare una fuga di gas qualora ci si trovi nelle vicinanze della perdita. Non installare l'apparato vicino ad altri dispositivi elettrici o campi magnetici onde evitare interferenze reciproche; arrecano particolare disturbo le lampade fluorescenti e relativi circuiti e i motori elettrici.</p>
	<p>Proteggere l'apparato da umidità, polvere e vapori aggressivi. Evitare il contatto diretto con liquidi. Il prodotto non è impermeabilizzato pertanto se ne sconsiglia l'installazione in ambienti con elevata umidità. Se è un modello IP65 è resistente a polvere ed al breve contatto con l'acqua ma non a immersioni. Eventuali malfunzionamenti provocati da evidente ossidazione per umidità farebbero decadere il diritto alla garanzia.</p>
	<p>Collegare l'apparato usando accessori e cavi in dotazione o comunque originali, costruttivamente ed elettricamente identici.</p> <p>Non toccare l'apparato e l'alimentatore con mani umide onde evitare il pericolo di scosse elettriche.</p>
	<p>Evitare l'uso a temperature estreme.</p>
	<p>In questo prodotto vanno utilizzate sempre e soltanto <b>batterie ricaricabili</b> originali e/o equivalenti per tipologia costruttiva e caratteristiche tecnico/prestazionali.</p> <p>Per non generare potenziali situazioni di pericolo è vietato utilizzare batterie non adatte e/o non ricaricabili (es. alcaline o altro) appartenenti alla tipologia "usa e getta". Per lo smaltimento ambientalmente compatibile delle batterie a fine vita e per evitare sanzioni rispettare le norme relative alla raccolta differenziata.</p> <p>Leggere attentamente la nota informativa.</p> <p><b>Attenzione:</b> se il prodotto viene messo in carica con batterie del tipo errato o tramite dispositivi di ricarica non originali esiste un potenziale pericolo di esplosione delle batterie stesse.</p>
	<p>In caso di cessione dell'apparato consegnate sempre anche il presente manuale d'uso che può essere anche scaricato da Internet.</p> <p>Inoltre cancellate la rubrica telefonica per proteggere la vostra privacy.</p>
	<p>In caso di guasti scollegare l'apparato e, senza aprirlo, mandarlo in riparazione presso un centro di assistenza autorizzato.</p>
	<p>Non utilizzare l'apparecchio se il display è crepato oppure rotto. Il vetro o la plastica rotti possono causare lesioni alle mani e al viso. Portare l'apparecchio a far riparare in un Centro Assistenza.</p>
	<p>Non mettere il telefono vicino all'orecchio quando squilla (o con beep) o se è attivo il viva voce poiché con volume alto, potrebbe causare danni seri e permanenti all'udito.</p> <p>Durante la conversazione sul portatile è possibile impostare un volume di conversazione molto alto. In individui con udito normale questa impostazione può provocare danni alla salute ed è previsto solo per persone con ipoacusia o sordità.</p>
	<p>L'apparato è sicuro tuttavia, se manomesso, piccole parti smontate potrebbero causare soffocamento.</p>

	<p>Non usare nelle strutture medico-ospedaliere ove proibito. Generalmente non sussistono restrizioni all'uso dei cordless per i portatori di pacemaker e/o di altri apparati elettromedicali, impiantati e non, di uso personale. Consultare comunque il medico specialista di fiducia (e/o il produttore dell'apparecchio elettromedicale), informarlo sulla tipologia di apparato e farsi indicare il comportamento corretto da tenere in relazione alla propria condizione di salute in presenza di patologie conclamate. In ogni caso l'uso preferenziale del viva voce che consenta di conversare tenendo il portatile a debita distanza, appoggiato ad esempio su un tavolo, è consigliato in caso di dubbi.</p>
	<p>Il portatile non funziona se non associato ad una base DECT collegata alla linea telefonica ed alla corrente elettrica.</p>
	<p>Non maneggiare il portatile mentre si guida. In ogni caso senza linea telefonica non si può telefonare. Non utilizzare il portatile durante il rifornimento di carburante.</p>
	<p>Non accendere il portatile a bordo di aerei. In ogni caso senza linea telefonica e/o corrente non si può telefonare.</p>
	<p><b>Protezione dai fulmini</b> Nonostante l'apparato sia protetto contro normali interferenze esterne, qualora venga usato in zone di montagna o comunque soggette a forti temporali potrebbe essere consigliato proteggerlo da forti scariche che potrebbero danneggiarlo. Ciò può essere fatto mediante l'installazione, sulla rete elettrica e sulla linea telefonica dei vari dispositivi telefonici in uso, di adeguate protezioni acquistabili presso negozi specializzati di materiale elettrico o di telefonia.</p>

## Avvertenze funzionali

### Bluetooth (se disponibile nel modello da voi acquistato)

Non è stata comprovata la totale compatibilità tra i prodotti Bluetooth™ pertanto non è possibile assicurare il perfetto funzionamento con tutti i PC, PDA, telefoni, cuffie e/o altri dispositivi che utilizzano la tecnologia wireless Bluetooth. Per evitare problemi suggeriamo l'uso di un auricolare Gigaset Bluetooth. In ogni caso l'uso di una cuffia auricolare con profilo Viva voce (Handsfree) rispetto ai modelli con solo profilo Auricolare (Headset) rende meno problematica la compatibilità tra gli apparati, almeno nelle funzioni di base ed è pertanto da preferire, fatte salve eventuali prove di compatibilità.

Marchio e Logo Bluetooth sono marchi registrati Bluetooth SIG, Inc.

## Attenzione alla privacy:

### Conferenza sulla stessa linea

Seguendo le istruzioni di installazione il telefono risulterà sempre collegato in parallelo alla linea telefonica. In pratica significa che il telefono potrà essere utilizzato per colloquiare tra più persone "in conferenza" con l'eventuale chiamato o chiamante attraverso più telefoni collegati alla stessa linea telefonica. In conversazioni di carattere personale è opportuno, d'altra parte, assicurarsi di godere della necessaria riservatezza evitando l'ascolto indesiderato attraverso altri telefoni di casa/ufficio. Usando due o più telefoni cordless o fissi in parallelo va anche tenuto presente che potrebbero verificarsi malfunzionamenti (es. abbassamenti della voce) o non funzionare del tutto.

## Primi passi

### Verificare il contenuto della confezione



1. una base Gigaset E550/E550A,
2. un portatile Gigaset E550H,
3. due batterie ministilo tipo AAA,
4. un coperchio per il vano batterie,
5. un alimentatore per la base,
6. un cavo telefonico e adattatore tripolare (da usare se necessario),
7. le istruzioni per l'uso,
8. una copertura di plastica per il foglio di rubrica (solo per E550A).

Se ha acquistato una **versione con più portatili**, per ogni portatile aggiuntivo è incluso il seguente contenuto:



Due batterie



Un coperchio delle batterie



Supporto di ricarica



Alimentatore di rete

## Posizionare la base

La base deve essere installata in ambienti chiusi ed asciutti ad una temperatura compresa tra +5 °C e +45 °C.

- Per una ricezione ottimale posizionare la base in posizione centrale rispetto all'area da coprire, su una superficie antiscivolo. È anche possibile installare la base (solo Gigaset E550) a parete → pag. 80.

La portata della base si estende fino a 300 m all'aperto, fino a 50 m in ambienti chiusi. La presenza nell'ambiente di scaffalature metalliche e pareti, particolarmente se prefabbricate, costituiscono un ostacolo che riduce, anche significativamente, la distanza.

La portata si riduce se la **Modalità Eco** è impostata come permanentemente attiva; in caso di scarsa copertura disabilitarla, il software gestirà in automatico la distanza base-portatile variando la potenza, se necessario ( pag. 51).

Generalmente i piedini degli apparecchi non lasciano tracce, tuttavia su superfici particolarmente delicate come mobili laccati o lucidi, in particolare se trattati con solventi di pulizia a base chimica, è opportuno prendere le necessarie precauzioni.



- Non esporre mai il telefono a fonti di calore o a raggi solari diretti; non posizionarlo vicino ad altri dispositivi elettrici onde evitare interferenze reciproche.
- Proteggere il Gigaset da umidità, polvere, liquidi e vapori aggressivi.

### Collegare la base

- ▶ Inserire lo spinotto dell'alimentatore e quello del cavo telefonico nelle apposite prese situate nel retro della base. Bloccare poi i cavetti inserendoli nelle rispettive scanalature
- ▶ Collegare **prima** la spina del telefono **1** alla vostra presa telefonica a muro collegando l'apposito adattatore tripolare se necessario.
- ▶ Collegare **poi** l'alimentatore **2** alla presa di corrente.

Gigaset E550

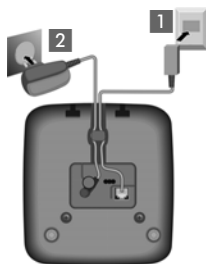

Gigaset E550A

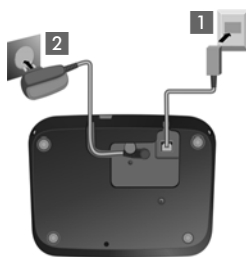

**!** Utilizzare solamente l'alimentatore e il cavo telefonico **in dotazione**. I cavi telefonici, anche se apparentemente identici, possono avere collegamenti diversi a seconda dell'uso a cui sono destinati. In caso di sostituzione del cavo assicurarsi di usarne uno adatto (Collegamenti corretti → pag. 79).

Dopo il collegamento o il ripristino della base la segreteria telefonica è pronta per l'uso già **dopo ca. 15 secondi** (solo Gigaset E550A).

### Fogli di rubrica

È possibile scaricare fogli di rubrica come file PDF anche da Internet:

[www.gigaset.com/insertstrips](http://www.gigaset.com/insertstrips).



### Mettere in funzione il portatile

Il display è protetto da una pellicola.

**Toglierla per rendere la visualizzazione del display più nitida!**

## Inserire le batterie e posizionare il coperchio del vano batterie

**!** Nell'installazione delle batterie in dotazione, o in caso di sostituzione delle stesse, è necessario prestare la massima attenzione affinché vengano correttamente inserite nel proprio alloggiamento rispettando la corretta polarità (+ e -). La sostituzione va fatta usando sempre batterie ricaricabili scelte tra quelle consigliate da Gigaset Communications GmbH (→ pag. 77) poiché batterie non adatte potrebbero essere nocive o pericolose qualora il rivestimento delle batterie stesse dovesse danneggiarsi o le batterie dovessero esplodere. Batterie non adatte potrebbero, inoltre, causare disturbi di funzionamento o danni al terminale.

**Riporre il portatile esclusivamente nella sua base originale.**



- ▶ Inserire le batterie secondo la polarità +/- (vedi figura)

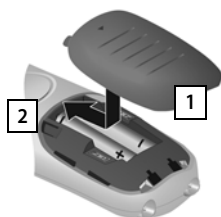

- ▶ Inserire il coperchio dall'alto **1**.
- ▶ Premere il coperchio fino al completo arresto **2**.



Per aprire il coperchio delle batterie:

- ▶ Fare pressione in alto sul coperchio **3** e spingere verso il basso **4**.

### Primo processo di carica e scarica delle batterie

La corretta visualizzazione del livello di carica è possibile soltanto se le batterie vengono prima caricate, scaricate e poi ricaricate completamente.

- ▶ Lasciare il portatile nella sede di ricarica per **9 ore**

**i** Il portatile va riposto solo nella base Gigaset in dotazione.



- Il vostro portatile è già registrato sulla base.
- Una volta eseguita la prima carica e scarica dopo ogni conversazione il portatile potrà essere riposto a piacimento nella sede di ricarica.
- Ripetere il procedimento di carica e scarica ogni qualvolta le batterie vengono estratte e reinserte.
- Durante la carica è normale che le batterie si riscaldino. Ciò non comporta pericoli.
- i** • Dopo un pò di tempo la capacità di ricarica delle batterie si riduce a causa dell'usura fisiologica delle batterie stesse.
- Un suggerimento che consente di allungare la vita delle batterie è quello di scaricare periodicamente (anche solo una volta l'anno) le batterie. Ad esempio quando andate in ferie rimuovete il portatile dalla base/sede di ricarica ed appoggiatelo, ad esempio, sul tavolo. Al vostro ritorno le batterie saranno probabilmente completamente scariche. Ora, se possibile lasciate che le batterie si ricarichino completamente e poi utilizzate liberamente il portatile.



## Modificare la lingua del menu sul display

Se sul display è impostata una lingua per voi incomprensibile impostate la vostra lingua con la seguente procedura rapida.

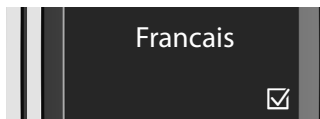
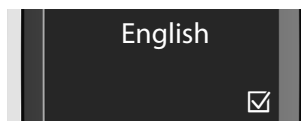

▶ Premere il tasto di navigazione al centro.

▶ Premere i tasti **5** e **4** **lentamente** uno dopo l'altro.

Appare sul display la lingua attualmente in uso (per es. inglese).

▶ Premere il lato inferiore del tasto di navigazione ...

... fino a quando sul display appare la lingua desiderata, per es. italiano.

▶ Premere il tasto funzione **OK**, per confermare la lingua desiderata.

La lingua scelta è contrassegnata dal quadratino marcato .

▶ Premere **a lungo** il tasto di fine chiamata  per tornare in stand-by.

### Impostare la data e l'ora

La data e l'ora sono da impostare, ad esempio, per visualizzare nella relativa lista quando sono arrivate le chiamate oppure per l'uso della sveglia.

Molti operatori inviano data ed ora sulla linea telefonica e, se il telefono è in grado di rilevarle come il vostro nuovo Gigaset, ogni volta che squilla data ed ora possono essere aggiornate automaticamente. È necessario che il servizio CLIP (al quale dovete essere abbonati) del vostro Operatore supporti la funzione di invio di data e ora. Con la seguente procedura, potete decidere se e quando il dato deve essere rilevato dal vostro cordless Gigaset scegliendo tra una delle seguenti opzioni:

**Menu** ▶ **\*** < **#** < **0** < **5** < **#** < **7** < **3** < **0** < oppure **1** < oppure **2** < **OK**

- **0**: mai
- **1**: la prima volta, se nel vostro telefono data/ora non sono impostate
- **2**: sempre

Se dovete notare che ad ogni chiamata la data e l'ora impostate si azzerano o si reimpostano in modo errato, è probabile che ci siano problemi sulla rete dell'operatore telefonico. Se tra la base Gigaset e la linea telefonica è interposto un router (dispositivo di cui molti operatori telefonici, anche primari, necessitano per poter collegare ogni tipo di dispositivo telefonico, come la base Gigaset o un modem, un Fax ecc. alla linea telefonica), è possibile che sul router stesso data ed ora non siano impostate correttamente. Se non siete in grado di intervenire sul router vi suggeriamo di configurare il vostro Gigaset in modo tale che ignori il dato errato proveniente dalla rete. Questo può essere fatto con la procedura sopra indicata impostando l'opzione su "mai". In questo caso sarà necessario impostare data ed ora manualmente con la procedura seguente:



- ▶ Premere il tasto funzione sotto alla visualizzazione **Ora**

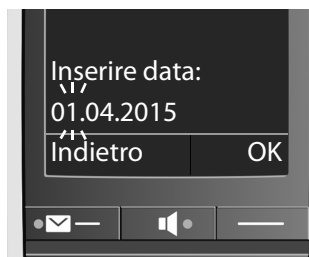

- ▶ Si apre il campo di inserimento. Inserire tramite la tastiera le 8 cifre relative al giorno, mese e anno, per es. **01** **04** **2015** per il 1° aprile 2015.



Per correggere: premere sul margine sinistro o destro del tasto di navigazione per alternare tra i campi.

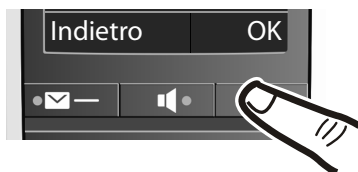
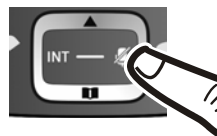

- ▶ Premere il tasto funzione **OK** situato sotto il display per memorizzare i dati inseriti.

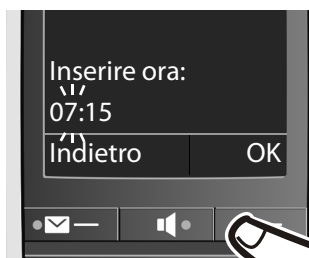

- ▶ Inserire ore e minuti a 4 cifre tramite la tastiera, per es. **05** **78** **100** **500** per le 7.15. Eventualmente spostarsi tra i campi con il tasto di navigazione.

- ▶ Premere il tasto funzione sotto la visualizzazione **OK**, per confermare l'inserimento.



Sul display viene visualizzato **Impostazione memorizzata**. Si sente un tono di conferma.



- ▶ Premere **a lungo** il tasto di fine chiamata , per tornare in stand-by.

## Familiarizzate con il vostro nuovo Gigaset?

Dopo aver messo in funzione il vostro Gigaset, desidererete sicuramente adattarlo alle vostre esigenze personali. Utilizzate le seguenti indicazioni per trovare velocemente le funzioni più importanti.

Informazioni su ...	... si trovano qui.
Utilizzare il telefono	pag. 22
Trasferire le voci della rubrica telefonica del vostro portatile ad un portatile Gigaset nuovo	pag. 31
Registrazione altri portatili Gigaset e/o GAP	pag. 55
Memorizzare i numeri nella rubrica telefonica	pag. 30
Configurare la funzione SOS (solo E550A)	pag. 38
Modificare le melodie ed il volume delle suonerie del portatile	pag. 59
Modificare le suonerie e il volume delle suonerie della base	pag. 65
Modificare il volume di conversazione del portatile	pag. 59
Modificare il volume di conversazione della base	pag. 65
Impostare la Modalità Eco / Modalità Eco+	pag. 51
Registrazione gli annunci per la segreteria telefonica (solo E550A)	pag. 42
Riduzione dell'eco nel funzionamento con un router (solo E550A)	pag. 67



In caso di dubbi durante l'utilizzo del telefono, vi consigliamo di leggere i suggerimenti per la risoluzione dei problemi ( pag. 69) oppure di rivolgervi al nostro Servizio Clienti ( pag. 68).

# Utilizzare il portatile

## Accendere/spegnere il portatile



Premere **a lungo** il tasto di fine chiamata per spegnere il portatile. Per riaccenderlo premere nuovamente **a lungo** il tasto di fine chiamata.

## Guida ai menu

Le funzioni del telefono vengono visualizzate mediante un menu a livelli.

### Menu principale (primo livello del menu)

- ▶ Dalla condizione di stand-by (con ora e data già impostate) premere il tasto funzione **Menu** per aprire il menu principale.

Appaiono nome ed icona della funzione.

### Navigare nel menu:

- ▶ Premendo il tasto di navigazione si scorre da una funzione a quella successiva.
- ▶ Premendo il tasto funzione **OK** si apre il sottomenu, di cui viene visualizzata la prima voce.

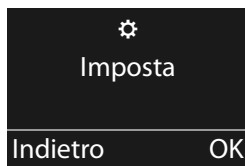

Se si preme il tasto funzione **Indietro** oppure il tasto di fine chiamata **brevemente**, il display torna in stand-by.

### Sottomenu

Le funzioni dei sottomenu sono visualizzate con il nome.

### Selezionare una funzione:

- ▶ Premendo il tasto di navigazione si scorre da una funzione a quella successiva il cui nome è visibile sul display.
- ▶ Premendo il tasto funzione **OK** si apre il sottomenu, di cui viene visualizzata la prima voce.

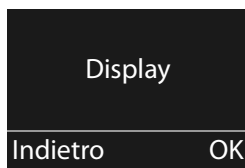

Se si preme il tasto funzione **Indietro** oppure il tasto di fine chiamata **brevemente**, si torna al precedente livello di menu.

## Tornare in stand-by

Per tornare in stand-by da un punto qualsiasi del menu:

- ▶ Premere **a lungo** il tasto di fine chiamata 

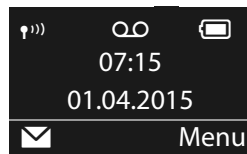

oppure:

- ▶ Non premere alcun tasto: dopo 2 minuti il display torna **automaticamente** in stand-by.





## Bloccare/sbloccare la tastiera

Il blocco della tastiera impedisce la pressione indesiderata dei tasti impedendo, ad esempio, chiamate involontarie.

 Premere **a lungo** il tasto cancelletto per bloccare/sbloccare la tastiera. Se il blocco tastiera è attivo sul display viene visualizzata l'icona , premendo i tasti si visualizza un messaggio di avviso.

Il blocco tastiera si disattiva automaticamente quando si riceve una chiamata e, al termine della conversazione, si riattiva.

 Se è attivato il blocco della tastiera non sono possibili neanche le chiamate di emergenza, pertanto, in caso di necessità, premere subito per 3-4 secondi il tasto cancelletto e riabilitare la tastiera.

 Il tasto SOS funziona anche con blocco-tasti attivato.

## Tasti funzione

I tasti funzione cambiano significato a seconda delle condizioni d'uso. **Esempio:**

- ① Uso corrente dei tasti funzione
- ② Tasti funzione

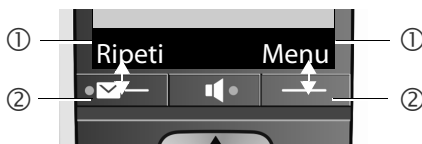

**Esempi:**

Ripeti	Per visualizzare la lista delle chiamate fatte.
Menu	Per aprire un menu a seconda della situazione.
OK	Per confermare la scelta.
	Per aprire la lista delle chiamate perse oppure dei messaggi in segreteria telefonica (solo E550A)/segreteria di rete (→ pag. 37).
Cancella	Per cancellare caratteri/cifre da destra verso sinistra.
Indietro	Per retrocedere di un livello nel menu o annullare l'operazione.

## Utilizzare il portatile

### Mute

Per disattivare il microfono (→ pag. 28); non viene inviata alcuna musica mentre l'interlocutore attende che voi riprendiate la conversazione neppure se la musica su attesa è attivata (ulteriori informazioni → pag. 63).

## Tasto di navigazione



Il tasto di navigazione serve a navigare nei menu e nei campi di inserimento, e, in base alla situazione di utilizzo, a richiamare determinate funzioni.

Di seguito è evidenziato in nero il lato del tasto di navigazione (in alto, in basso, destro, sinistro), che deve essere premuto nelle varie situazioni di utilizzo, per esempio per “premere il lato destro del tasto di navigazione” oppure per “premere al centro del tasto di navigazione”.

### In stand-by

Aprire la rubrica telefonica

premere **brevemente**

Aprire il menu principale

oppure

Aprire la lista dei portatili



Aprire il menu per impostare il volume di conversazione (Ricevitore e Viva voce) del portatile a seconda della condizione d'uso.



### Nei sottomenu e nei campi di selezione e inserimento

Confermare la funzione



### Durante una conversazione

Aprire la rubrica telefonica



Disattivare il microfono



Avviare una consultazione interna



## Tasti laterali



Tasto laterale superiore: ▶ accende la luce LED (→ pag. 54).



Tasto laterale inferiore (tasto Boost): ▶ aumenta il volume durante una conversazione (→ pag. 29).



## Scrivere e modificare il testo

Per inserire i nomi in rubrica valgono le seguenti regole generali:

- Ad ogni tasto numerico tra **0-9** e **0-9** così come ai tasti **\*->** e **#->** sono associati una cifra e più caratteri o caratteri speciali.
- Il cursore viene spostato con **←** **→**.
- I caratteri vengono inseriti nella posizione del cursore.
- Premere il tasto funzione **Cancel**, per cancellare il carattere a sinistra del cursore.
- Nei contatti della rubrica telefonica, la prima lettera del nome viene scritta automaticamente maiuscola, quelle successive minuscole.



I caratteri associati al tasto vengono visualizzati sul display in basso a sinistra. Il carattere selezionato è evidenziato.

- ▶ Premere più volte **brevemente** in modo consecutivo il tasto per passare alla lettera/carattere desiderato.

## Impostare la scrittura a caratteri maiuscoli, minuscoli o a cifre

Premere brevemente il tasto cancelletto **#->** per passare da una modalità ad un'altra. La modalità attiva appare nella parte inferiore del display ad ogni pressione del tasto **#->**.

Alla terza pressione del tasto **#->** appaiono i caratteri associati al tasto stesso (vedi tabella).

1	Modalità inserimento numeri
A	Modalità inserimento caratteri maiuscoli*
a	Modalità inserimento caratteri minuscoli

\* Prima lettera scritta maiuscola, tutte le altre minuscole

Il cambio di modalità viene visualizzato al centro del display.

## Correzioni di dati inseriti erroneamente

Eventuali caratteri errati si possono correggere scorrendo con il tasto di navigazione fino all'immissione errata. Quindi è possibile:

- con il tasto funzione **Cancel** cancellare il carattere a sinistra del cursore,
- inserire i caratteri nella posizione del cursore,
- talvolta i dati vanno sovrascritti (come nel caso di ora e data), il dato modificabile lampeggia.

## Telefonare

Se l'illuminazione del display è disattivata, premendo un qualsiasi tasto la si attiva. In questa condizione la pressione del tasto non produce alcun altro effetto.



---

### Telefonare sulla linea esterna/Terminare la chiamata

Le chiamate esterne sono telefonate che si effettuano sulla rete pubblica.

#### Selezione controllata



 (Digitare il numero di telefono) e premere

- ▶ il tasto impegno linea  oppure
- ▶ il tasto viva voce 

Il numero viene selezionato.

In questa modalità non udirete il tono di chiamata poiché la linea verrà impegnata solo dopo che avrete premuto il relativo tasto, tuttavia, la „selezione controllata“ è quella da noi consigliata perché consente di verificare che il numero inserito sia corretto e, se necessario, modificarlo prima di inviarlo in linea.

#### Selezione diretta (con tono di linea)

Se invece preferite sentire subito il segnale di linea libera (selezione diretta), premere (per almeno 3 secondi) il tasto  e se si desidera premere il tasto viva voce , si sentirà il tono di libero prima di digitare il numero. Dopo circa 6-8 secondi dall'invio della selezione sul display appare il contatore della durata di linea occupata.

#### Terminare una chiamata/Interrompere la selezione:



Premere il tasto di fine chiamata  oppure mettere il portatile nella base.

---

### Rispondere ad una chiamata

Una chiamata in arrivo viene segnalata sul portatile in tre modi: il portatile squilla, la chiamata viene visualizzata sul display e il simbolo del tasto impegno linea  lampeggia.

Si risponde alla chiamata con una delle seguenti modalità:

- ▶ Premere il tasto impegno linea .
- ▶ Premere il tasto viva voce .
- ▶ Premere il tasto funzione **Risp.** .

**Sulla base** è possibile rispondere alla chiamata premendo il tasto viva voce  e comunicare dalla base.

Se il portatile si trova nella base e la funzione **Solleva e parla** è attivata ( pag. 58), per rispondere basta sollevare il portatile.

Se non si vuole rispondere e la suoneria disturba, premere il tasto funzione **Silenzia**.

## Visualizzazione del numero telefonico del chiamante

Alla ricezione di una chiamata sul display del proprio telefono si visualizzerà, già dopo il primo squillo, il numero di chi vi sta chiamando sia di rete fissa sia mobile, premesso che:

- Il vostro operatore di rete supporti il servizio CLIP.
- Avete richiesto l'attivazione del servizio CLIP al vostro operatore di rete.
- Il chiamante non abbia chiesto all'operatore di rete di trattare il proprio numero come riservato.
- Il chiamante non abbia volontariamente nascosto il proprio numero.
- Il numero sia tecnicamente disponibile (non vi siano problemi tecnici nella rete telefonica).

Nel caso in cui il numero del chiamante sia memorizzato nella rubrica con il nome associato, sul display apparirà il nome.

Al posto del numero o del nome potrebbe apparire:

- **Esterna**, se non siete abbonati al servizio CLIP.
- **Ch. Anon.**, se il chiamante ha soppresso (nascosto) volontariamente o ha dato disposizioni all'operatore di nascondere la trasmissione del proprio numero.
- **Sconosc.**, se il numero telefonico non è, anche temporaneamente, tecnicamente disponibile.

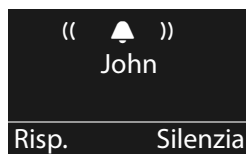

Spesso sono anonime le chiamate di telemarketing. Se lo desiderate potete disattivare la suoneria se non desiderate rispondere alle chiamate anonime (→ pag. 60). In questo caso, chiunque chiami, il telefono non squillerà mai se la chiamata è anonima.

### Viva voce

Se si utilizza la funzione viva voce assolutamente non tenere il portatile vicino all'orecchio onde evitare il rischio di danni all'udito. Appoggiandolo, per esempio, sul tavolo si consentirà anche ad altre persone di partecipare attivamente alla conversazione.



Per ragioni di riservatezza della conversazione se si utilizza la funzione viva voce informare l'interlocutore.

### Uso del viva voce

#### Chiamata in viva voce



Digitare il numero e premere il tasto viva voce.

#### Passare dal ricevitore al viva voce durante una conversazione

Durante una conversazione e durante l'ascolto della segreteria telefonica (solo Gigaset E550A) è possibile attivare o disattivare il viva voce:



Premere il tasto viva voce ripetutamente per passare da una condizione all'altra (da conversazione normale a viva voce e viceversa), un led rosso sul tasto vi segnalerà lo stato ON/OFF.

Se si desidera riporre il portatile sulla base senza far cadere la conversazione in corso:

- ▶ Tenere premuto il tasto viva voce  mentre lo si posiziona.
- ▶ Per regolare il volume, → pag. 59.

### Mute (disattivazione del microfono)

Durante una conversazione sulla linea esterna il microfono del portatile può essere disattivato. In questo modo voi potrete continuare a sentire l'interlocutore mentre lui non sentirà ciò che voi dite; non viene inviata alcuna musica mentre l'interlocutore attende che voi riprendiate la conversazione neppure se la musica su attesa è attivata (ulteriori informazioni → pag. 63).

#### Mute

Premere il tasto funzione per disattivare il microfono. Sul display viene visualizzato un apposito messaggio (Microfono spento).



Premere il tasto funzione per riattivare il microfono e riprendere la conversazione.



Premere il tasto di navigazione (a destra), per attivare/disattivare il microfono.

## Aumentare il volume durante una conversazione (tasto volume alto):

Premendo il tasto laterale inferiore, aumenta il volume per la modalità attuale (viva voce, ricevitore).



Premere il tasto laterale (→ pag. 3).

L'impostazione è valida solo per la conversazione in corso.

Premendo nuovamente, il volume si riduce al volume originario.



- Questa impostazione in caso di persone con udito normale può causare danni alla salute ed è prevista solo per persone con ipoacusia o sordità.
- Le interferenze della linea telefonica possono venir amplificate.

## Utilizzare la rubrica, i tasti a chiamata diretta e le liste delle chiamate

Sono disponibili

- la rubrica telefonica,
- i tasti a chiamata diretta,
- la lista dei numeri selezionati,
- la lista della segreteria telefonica, la lista della segreteria di rete (→ pag. 48),
- la lista delle chiamate perse.

È possibile creare una rubrica telefonica personalizzata per il proprio portatile. I contatti memorizzati nella rubrica di un portatile si possono facilmente trasferire nella rubrica degli altri portatili compatibili ( pag. 31).

Il trasferimento è possibile anche con altri modelli di portatile purché soddisfino i requisiti descritti nel relativo paragrafo.

### Rubrica telefonica



Nella rubrica telefonica è possibile memorizzare fino a 150 contatti con numeri e rispettivi nomi. Aprire la rubrica telefonica in stand-by con il tasto 

#### Lunghezza delle voci (contatti della rubrica)

Numero: max. 30 cifre

Nome: max. 16 caratteri

### Salvare il primo numero della rubrica telefonica

▶  ▶ Rubrica vuota Nuova voce? ▶ OK ▶  (Inserire il numero) ▶ OK  
▶  (Inserire il nome) ▶ OK

### Salvare ulteriori numeri nella rubrica telefonica

▶  ▶ Menu ▶ OK ▶  Nuova voce ▶ OK ▶  (Inserire il numero) ▶ OK ▶  
 (Inserire il nome) ▶ OK



Per inserire i nomi, vedere la tabella dei caratteri ( pag. 25).

### Posizione delle voci in rubrica

Le voci nella rubrica telefonica sono elencate in ordine alfabetico. Spazi e cifre hanno la priorità. Se in rubrica viene inserito solo il nome, questo verrà inserito al posto del cognome.

La sequenza è la seguente:

1. Spazio
2. Numeri (0–9)
3. Lettere (in ordine alfabetico)
4. Eventuali caratteri speciali



Per evitare che un nome venga disposto in ordine alfabetico, inserire uno spazio o un numero prima del nome. Verrà così inserito all'inizio della rubrica telefonica.

I nomi preceduti da un asterisco vengono inseriti in rubrica telefonica in fondo alla lista dei contatti.

### Selezionare dalla rubrica telefonica





 Aprire la rubrica telefonica.

Si hanno le seguenti possibilità:

- Con  scorrere nella rubrica telefonica fino al nome desiderato.
- Inserire il primo carattere del nome ed eventualmente scorrere con  fino al nome desiderato.

Nella rubrica telefonica viene cercato il cognome, il nome in alternativa se il cognome non è presente.

Oppure:

- ▶  ▶  Quando sul display appare il contatto (nome/numero) da chiamare: premere  oppure 

---

## Gestire le voci della rubrica telefonica

La rubrica è aperta.

### Modificare una voce

- ▶ **Menu** ▶  **Modifica la voce** ▶ **OK** ▶  (eventualmente modificare il numero) ▶ **OK** ▶  (eventualmente modificare il nome) ▶ **OK**

### Utilizzare altre funzioni





Con **Menu** ▶  è possibile scegliere tra le seguenti opzioni:

- ▶ **Mostra il numero**  
Per visualizzare il numero.
- ▶ **Cancella la voce**  
Per cancellare la voce selezionata.
- ▶ **Trasferisci la voce**  
Per trasferire singole voci ad un altro portatile compatibile ( pag. 31).
- ▶ **Cancella tutto**  
Per cancellare **tutta** la rubrica.
- ▶ **Trasferisci la rubrica**  
Per trasferire tutta la rubrica telefonica ad un altro portatile compatibile registrato sulla stessa base ( pag. 31).

---

## Trasferire una voce o tutta la rubrica ad un altro portatile

È possibile trasferire le voci della rubrica di altri portatili (anche tra modelli diversi) al vostro nuovo portatile e viceversa purché siano rispettati i seguenti requisiti:

- Il portatile mittente e destinatario sono registrati sulla stessa base.
- Tutti i portatili e la base sono Gigaset.
- Tutti i portatili sono dotati della funzione di invio e ricezione delle voci della rubrica.
- ▶  ▶  (Scegliere la voce) ▶ **Menu** ▶  **Trasferisci la voce / Trasferisci la rubrica** ▶ **OK** ▶  (Scegliere il numero interno del portatile a cui si vuole trasferire il/i numero/i) ▶ **OK**

L'esito positivo del trasferimento viene confermato con un messaggio.

---

### Copiare nella rubrica un numero di telefono presente in una lista

Nella rubrica è possibile copiare i numeri di telefono presenti nella lista delle chiamate perse o dei numeri selezionati.

Aprire la lista e scegliere il numero.

- ▶ **Menu** ▶ **Salva il Nr. in rubrica** ▶ **OK** ▶ Completare la voce con il nome (pag. 30).

L'ascolto dei messaggi viene interrotto durante il trasferimento del numero dalla lista alla rubrica telefonica.

---

### Tasti a chiamata diretta da **A** a **D**

Nei quattro **tasti a chiamata diretta** è possibile memorizzare i numeri di telefono per voi importanti o quelli che chiamate spesso.

È possibile associare a ogni tasto di selezione diretta un **numero esterno**.

Per chiamare il numero memorizzato premere il tasto da **A** a **D** al quale è stato associato sul portatile oppure sulla base (solo Gigaset E550A).

È possibile assegnare il **tasto a chiamata diretta** **A** anche alla funzione SOS (→ pag. 38).

---

### Associare ai tasti a chiamata diretta una specifica funzione

**Prerequisito:** al tasto non è associata alcuna funzione.

- ▶ Dallo stato di stand-by premere il tasto **A** - **D** a cui si desidera associare la funzione.

Con **☰** si scorre nel menu delle funzioni/servizi che è possibile associare al tasto. Quando avete scelto il servizio da associare premere **OK** quindi:

- ▶ **Associa un Nr. esterno**

Con questa scelta si associa al tasto un numero importante (per esempio un numero in caso di emergenza<sup>\*</sup>).



Inserire il numero esterno che si desidera associare e premere **OK**.

Inserire il nome e premere **OK**.

Premendo il tasto verrà chiamato immediatamente quel numero senza fare null'altro.

- ▶ **Associa Nr. in rubrica**

Con questa scelta si associa al tasto un numero importante (per esempio un numero in caso di emergenza<sup>\*</sup>) prelevandolo dalla rubrica. Viene aperta la rubrica telefonica. Scegliere il numero e premere **OK**.

Premendo il tasto verrà chiamato immediatamente quel numero senza fare null'altro.

**\*Non affidarsi esclusivamente al cordless per le chiamate di emergenza poiché in caso di mancanza di corrente non funziona.**



L'assegnazione dei tasti a chiamata diretta vale per il portatile e per la base (solo Gigaset E550A).

### Cancellare/modificare la funzione associata ai tasti a chiamata diretta

- ▶ **Menu** ▶  **Imposta** ▶ **OK** ▶  **Tasti chiam. diretta** ▶ **OK**
- ▶  Scegliere il tasto a chiamata diretta (da A a D)

Insieme al numero del tasto viene visualizzata la funzione associata, per es.:

- ▶ **A: <Vuoto>**

Se il tasto  non è associato ad alcuna funzione oppure

È possibile modificare la funzione associata.

Selezionare una nuova funzione con **Menu** ▶ . A seconda dell'assegnazione attuale, non tutte le funzioni sono disponibili. Una voce già presente deve essere prima cancellata.

Appariranno le seguenti voci del menu:

Servizio SOS (solo tasto )



Assegnare il tasto alla funzione SOS (→ pag. 39).

- ▶ **Cancella la voce**

Questa voce appare solo se al tasto è già associata una funzione. Consente la cancellazione della funzione attualmente associata al tasto così da poterne associare una nuova.

### Chiamate interne



Le chiamate tra portatili registrati sulla stessa base oppure le chiamate tra un portatile e la base (solo Gigaset E550A) sono gratuite.

 (premere **brevemente**) ▶ si apre la lista dei portatili. Il proprio portatile è contrassegnato da < ▶  selezionare il portatile oppure **Tutti** (chiamata collettiva) dalla lista. ▶ 

Premere **a lungo**  per avviare subito una chiamata a **tutti** i portatili registrati.

#### Rispondere ad una chiamata interna

Il vostro telefono squilla, e, se tutti i portatili sono Gigaset E550H, sul display viene visualizzato il numero interno del chiamante (per es. **INT 2**) oppure il nome assegnato. Se la chiamata proviene dalla base (tramite un tasto di chiamata diretta impostato), viene visualizzato **INT 0**.

Per rispondere premere il tasto di impegno linea o viva voce / .

#### Terminare la chiamata

Premere il tasto di fine chiamata  oppure il tasto viva voce  sulla base.

### Trasferire una chiamata ad un altro portatile/Consultazione sulla linea interna

**Inoltrare una chiamata esterna:** ci sono due possibilità per inoltrare la chiamata:



- ▶ Aspettare finché l'utente chiamato risponde e poi riagganciare: premere il tasto di fine chiamata.

Oppure:

- ▶ Riagganciare prima che l'utente risponda: premere il tasto di fine chiamata .

Se l'utente chiamato non dovesse rispondere o non accettasse la chiamata, terminare la consultazione con **Indietro**.





**Chiamata esterna, consultazione interna:**

 ▶ si apre la lista dei portatili. ▶ Se sono registrati più di due portatili sulla base, selezionare un portatile oppure **Tutti** ▶  oppure **OK**.

---

### Rispondere all'avviso di chiamata

Se durante una conversazione arriva una chiamata **esterna**, si sente l'avviso di chiamata (tono breve). Se avete l'abbonamento al servizio CLIP sul display apparirà il numero del chiamante (o il nome se in rubrica).

- ▶ Premere il tasto di fine chiamata  oppure il tasto viva voce  sulla base, per terminare la chiamata in corso.
- ▶ Premere il tasto impegno linea  oppure il tasto viva voce  sulla base, per rispondere alla chiamata in arrivo.



---

### Lista dei numeri selezionati

Nella lista dei numeri selezionati sono presenti gli ultimi dieci numeri selezionati (max. 30 cifre). Se qualche numero è presente nella rubrica telefonica, viene visualizzato il rispettivo nome.

---

### Ripetizione manuale dei numeri selezionati

-  Premere il tasto impegno linea.
-  Scegliere il numero desiderato.
-  Premere il tasto impegno linea. Il numero viene chiamato.

## Gestione delle voci della lista di ripetizione dei numeri selezionati

 Premere il tasto impegno linea.

 Scegliere il numero desiderato.

**Menu**  Premere il tasto funzione.

Con  è possibile scegliere tra le seguenti opzioni:

- ▶ **Usa il numero** (come nella rubrica, pag. 31)
- ▶ **Salva il Nr. in rubrica** (come nella rubrica, pag. 31)
- ▶ **Cancella la voce** (come nella rubrica, pag. 31)
- ▶ **Cancella tutto** (come nella rubrica, pag. 31)

## Lista della segreteria telefonica (solo Gigaset E550A)



Nella lista della segreteria telefonica vengono memorizzate tutte le chiamate registrate dalla segreteria telefonica. Tramite questa lista è possibile ascoltare i messaggi sulla segreteria telefonica (→ pag. 43).

## Lista delle chiamate perse

**Prerequisito:** affinché vengano memorizzate le chiamate è necessario l'abbonamento al servizio CLIP ( pag. 27).

Gigaset E550 memorizza le ultime 25 chiamate perse.

### Aprire la lista delle chiamate perse

- ▶  ▶  **Ch. Perse: (vedi anche → pag. 37)**

La lista viene visualizzata nel modo seguente:

Numero chiamate nuove + numero chiamate vecchie.

**OK** ▶ Premere il tasto funzione, per aprire la lista.

Come prima voce viene visualizzata l'ultima chiamata persa.

Ch. Perse:

01+02

Indietro

OK

## Voci della lista

Esempio di lista:

- Stato della chiamata

**Nuova chiam.:** nuova chiamata.

**Vecchia chiam.:** chiamata già visualizzata in precedenza.

- Numero del chiamante

È possibile copiare il numero del chiamante in rubrica ( pag. 32).

Nuova chiam.

123456

Indietro

Menu

## Telefonare

Premere il tasto funzione **Menu** per accedere alle seguenti opzioni:

- ▶ **Cancella la voce**  
Per cancellare la voce selezionata.
- ▶ **Salva il Nr. in rubrica**  
Per copiare il numero del chiamante in rubrica.
- ▶ **Data e Ora**  
Per visualizzare data e ora della chiamata.
- ▶ **Mostra il numero**  
Per visualizzare il numero di telefono del chiamante.
- ▶ **Cancella tutto**  
Per cancellare tutte le voci della lista.

---

## Selezionare dalla lista delle chiamate perse

Individuare il numero da chiamare (→ pag. 35).



Individuare il numero da chiamare.



Premere il tasto impegno linea. Il numero viene selezionato.

---

## Cancellare tutte le voci

**Attenzione!** Vengono cancellate tutte le voci **vecchie e nuove**.

Individuare il numero da chiamare (→ pag. 35).

▶ **Menu** ▶  **Cancella tutto** ▶ **OK**





Premere **a lungo** (per tornare in stand-by).

## Richiamare le liste con nuove informazioni

Con il tasto funzione  si richiamano:

- la lista della segreteria telefonica,
- la lista della segreteria di rete ( → pag. 48),
- la lista delle chiamate perse.

Non appena in una lista viene inserita una **nuova voce**, viene emesso un tono di avviso. Sul display appare l'icona relativa al tipo di voce:

Icona	Nuova voce nella...
	... lista della nella lista della segreteria telefonica (solo Gigaset E550A) oppure segreteria di rete
	... lista delle <b>Chiamate perse</b>

Il numero di eventuali voci **nuove** viene visualizzato sul display accanto alla rispettiva icona.

Premere il tasto funzione  e selezionare la lista desiderata.

Per dettagli consultare i seguenti paragrafi:

- Ascoltare i messaggi sulla segreteria di rete → pag. 43
- Ascoltare i messaggi sulla segreteria telefonica → pag. 43
- Richiamare la lista delle chiamate perse → pag. 35

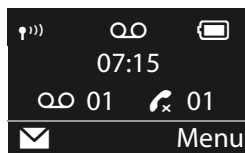



 La presenza di un messaggio nella segreteria telefonica di rete viene segnalata da un annuncio vocale che si sente sollevando il portatile ed impegnando la linea. Rilasciare la linea poi premere a lungo il tasto 1 (deve essere stato memorizzato il codice di interrogazione della segreteria) e seguire le istruzioni vocali per ascoltare il messaggio.

A puro titolo di esempio il codice da memorizzare nel tasto 1 per interrogare la segreteria di rete di Telecom Italia è: \*#64# tuttavia è opportuno che ve lo facciate comunque confermare dall'operatore di rete con il quale avete sottoscritto l'abbonamento.

## Funzione SOS

### Funzione SOS – Tasto a chiamata diretta

Il vostro Gigaset E550A è dotato di quattro tasti aggiuntivi ( - ) sulla base e sul portatile. Solo il **tasto a chiamata diretta**  può essere assegnato ad una speciale funzione SOS („tasto SOS“). In questo modo è possibile richiedere l'aiuto di amici o vicini in caso di bisogno.



La funzione SOS deve prima essere configurata ( pag. 39).



Se la funzione SOS è attiva, il tasto  del portatile e della base sono accesi in modo fisso!

### Descrizione di come viene gestita la chiamata SOS

- ▶ Si aziona la chiamata di emergenza sulla **base** oppure sul **portatile** premendo il tasto a chiamata diretta .

Il destinatario della vostra chiamata di emergenza sente un testo di emergenza composto da 2 oppure 3 parti di testo.

- Testo 1 (standard predefinito): „*Questa è una chiamata di emergenza.*“
- Testo 2 (solo se è stato registrato un testo di emergenza personale).
- Testo 3 (standard predefinito): „*Per accettare la chiamata di emergenza, premere il tasto 5.*“

**Se la persona chiamata preme ora il tasto 5, è possibile parlare.**

Se la persona chiamata non risponde, **la funzione SOS dopo 60 secondi seleziona automaticamente il numero SOS successivo** (se sono salvati più numeri). Inoltre nei seguenti casi la funzione SOS passa automaticamente al numero SOS successivo:

- la segreteria del numero di SOS selezionato è attiva,
- il numero SOS è occupato,
- il telefono del destinatario della chiamata di emergenza non è impostato su „selezione a toni“.

**La procedura viene ripetuta al massimo 3 volte.** Se nessuno risponde alla chiamata, la funzione SOS termina con un tono di errore.



Se avete azionato la **chiamata di emergenza accidentalmente**, la si interrompe premendo il tasto di fine chiamata .

- Durante l'intera procedura tutti i tasti di SOS su tutti i portatili registrati e sulla base lampeggiano. La frase „*La chiamata di emergenza viene inviata*“ viene emessa sul portatile che ha azionato la chiamata di emergenza.
- Se inoltre è stata memorizzata la chiamata interna (→ pag. 33), la chiamata di SOS può venir accettata anche da un utente interno. Il testo „*Chiamata di emergenza*“ viene riprodotto su tutti i portatili registrati e sulla base.
- Se la **Modalità Eco+** (→ pag. 50) è stata attivata, il collegamento radio alla base non viene visualizzato sul portatile. Il tasto di SOS **[A]** è ancora acceso, anche se non c'è più nessun collegamento radio.  
È possibile verificare la raggiungibilità della base premendo il tasto impegno linea **[☑]** (**lungo**). Se la base è raggiungibile, si sente il tono di libero.
- Affinchè possiate essere sicuri che la funzione SOS è stata attivata in modo corretto, è necessario fare un test della procedura. La polizia, il servizio di emergenza o i vigili del fuoco non possono venir utilizzati come test.
- Prestare attenzione poichè con la funzione SOS attivata si riduce l'autonomia del portatile.

**!** Presso i destinatari della chiamata di emergenza il telefono deve essere impostato sulla selezione a toni, altrimenti la conferma della chiamata di SOS con il tasto 5 non viene riconosciuta.

## Configurare la funzione SOS

Per poter utilizzare la funzione, è necessario

- memorizzare i numeri di SOS e
- attivare la funzione SOS.

**Opzionale:** inoltre è possibile registrare un testo personale della chiamata di emergenza (per es. nome ed indirizzo) (solo con E550A).

## Prima configurazione della funzione SOS

Prerequisito: non sono stati salvati numeri di SOS.

**!** Se avete già assegnato il tasto **[A]** per la chiamata diretta, è necessario prima cancellare questo numero ( pag. 32). In seguito è possibile memorizzare il numero di SOS sul tasto a chiamata diretta **[A]**.

- ▶ In stand-by premere il tasto a chiamata diretta **[A]** sul portatile.
- ▶ Attivare la funzione SOS: **Chiamata SOS ▶ OK** (☑= attiva)

Si riceve l'avviso che non è ancora stato memorizzato nessun numero di SOS. Si apre il campo di inserimento per il primo numero di SOS.

- ▶ Inserire il primo numero di SOS e premere **OK**.
- ▶ Inserire il relativo nome e premere **OK**.

## Funzione SOS

Si ha la possibilità di inserire ulteriori 3 numeri e inoltre di attivare la chiamata di SOS su uno oppure su tutti gli utenti interni:

### ▶ Altro numero?

Confermare con **Si**, se si vuole inserire ulteriori numeri di SOS.

### ▶ Attivare chiam. interna?

Confermare con **Si**, se premendo il tasto SOS si vuole inviare una chiamata a tutti i portatili registrati oltre che ai numeri memorizzati.

### ▶ Registrare nome e indir.?





Confermare con **Si**, se si vuole registrare un testo (per es. nome ed indirizzo), che, dopo aver premuto il tasto SOS, viene annunciato automaticamente alla persona chiamata. L'annuncio viene riprodotto per controllo.

Il display mostra **Impostazione memorizzata**, premendo **a lungo** il tasto di fine chiamata  si torna in stand-by.

La funzione SOS è così impostata e viene attivata automaticamente il tasto **A** del portatile e della base si illuminano.

---





## Modificare i numeri di SOS

▶ **Menu** ▶  **Imposta** ▶ **OK** ▶  **Servizio SOS** ▶ **OK** ▶  **Numeri di Emergenza** ▶ **OK** ▶  (voce da 1 a 4) ▶ **Menu** ▶  **Modifica la voce** ▶ **OK**

Inserire numero e nome come descritto sopra.

---

## Cancellare i numeri di SOS

▶ **Menu** ▶  **Imposta** ▶ **OK** ▶  **Servizio SOS** ▶ **OK** ▶  **Numeri di Emergenza** ▶ **OK** ▶  (voce da 1 a 4) ▶ **Menu** ▶  **Cancella la voce** ▶ **OK**

La voce è cancellata.

---

## Attivare/disattivare la chiamata interna di SOS

▶ **Menu** ▶  **Imposta** ▶ **OK** ▶  **Servizio SOS** ▶ **OK** ▶  **Numeri di Emergenza** ▶ **OK** ▶  **SOS a interna** ▶ **OK** (☑= attiva)

La funzione è attivata.

Premendo di nuovo **OK** si disattiva la funzione.

Se il vostro telefono è collegato ad un PABX, è eventualmente necessario inserire il prefisso (codice di centralino, AKZ) come prima cifra della vostra voce (v. manuale di istruzioni del vostro PABX).

 Per inserire il codice correttamente, vedere la tabella dei caratteri ( pag. 25).



## Registrazione/modificare gli annunci personali di emergenza

- ▶ **Menu** ▶  **Imposta** ▶ **OK** ▶  **Servizio SOS** ▶ **OK** ▶  **Annuncio di Emergenza** ▶ **OK**

Selezionare la funzione corrispondente :

### ▶ Registra l'annuncio

Confermare con **OK**, se si vuole registrare un annuncio (per es. nome ed indirizzo), che, dopo aver premuto il tasto SOS, viene annunciato automaticamente alla persona chiamata. L'annuncio viene riprodotto per controllo. È eventualmente possibile registrarlo nuovamente.

### ▶ Riproduci l'annuncio

Si sente l'annuncio standard oppure, se è stato registrato un annuncio, il testo personale aggiuntivo di emergenza.

### ▶ Cancella l'annuncio

L'annuncio personale aggiuntivo viene cancellato. Viene ora utilizzato solo l'annuncio standard.

## Attivare o disattivare la funzione SOS

- ▶ **Menu** ▶  **Imposta** ▶ **OK** ▶  **Servizio SOS** ▶ **OK** ▶  **Chiamata SOS** ▶ **OK** (☑= attiva)

 Dopo aver impostato la funzione SOS deve essere testata.

## Attivare la chiamata di emergenza

**Prerequisito:** è salvato almeno un numero di SOS (→ pag. 40) e la funzione SOS è attivata (→ pag. 41).

Premendo il tasto a chiamata diretta  sul portatile oppure sulla base, l'apparecchio **seleziona subito**.

-  • I numeri di SOS memorizzati valgono sia per i portatili Gigaset E550H sia per la base.
- Il tasto di SOS funziona anche con il blocco-tasti attivato.

## La segreteria telefonica (solo per E550A)

### Utilizzare la segreteria telefonica

È possibile utilizzare la segreteria telefonica (integrata)

- tramite il **portatile oppure**
- tramite i **tasti della vostra base.**

L'utilizzo tramite i tasti della base si trova a pag. 4 e pag. 5.

Nei seguenti paragrafi viene descritto l'utilizzo tramite il portatile.

### Attivare/disattivare la segreteria telefonica

▶ **Menu** ▶  **Segret. Telefon.** ▶ **OK** ▶  **Segreteria telefon.** ▶ **OK** (☑= attiva)

Dopo l'attivazione viene annunciato il tempo di memoria residuo. Sul display viene visualizzato il simbolo **QQ**. Sulla base si illumina il display di visualizzazione.

La segreteria telefonica ha già impostato un annuncio standard. È però possibile registrare anche propri annunci personali.

 Se la memoria è piena, sul display di visualizzazione della base **99** lampeggia velocemente.

### Registrare annunci personalizzati

▶ **Menu** ▶  **Segret. Telefon.** ▶ **OK** ▶  **Annuncio** ▶ **OK** ▶  **Registra l'annuncio** ▶ **OK**

Confermare la richiesta con **OK**.

Si sente un breve tono.

- ▶ Registrare ora l'annuncio (min. 3 secondi).

Tenere il telefono direttamente sull'orecchio, come se si effettuasse una telefonata tramite il ricevitore, e parlare normalmente ad alta voce nel microfono.

Interrompere la registrazione con  oppure **Indietro**. Quindi riavviare la registrazione con **OK**.

**OK** Premere il tasto funzione per terminare la registrazione.

Dopo la registrazione l'annuncio viene riprodotto per controllo.

-  • La registrazione termina automaticamente,
- se si raggiunge il tempo max. di registrazione di 170 secondi oppure
  - se la pausa vocale dura più di 2 secondi.
- Qualora la registrazione venga interrotta, la segreteria telefonica utilizzerà di nuovo l'annuncio standard.
- Se la memoria della segreteria telefonica è piena, la registrazione viene interrotta.

## Ascoltare gli annunci

- ▶ **Menu** ▶  **Segret. Telefon.** ▶ **OK** ▶  **Annuncio** ▶ **OK**
  - ▶  **Ascolta l'annuncio** ▶ **OK**

Se non esiste nessun annuncio personale, verrà riprodotto l'annuncio standard preimpostato.



## Cancellare l'annuncio personalizzato

- ▶ **Menu** ▶  **Segret. Telefon.** ▶ **OK** ▶  **Annuncio** ▶ **OK**
  - ▶  **Cancella l'annuncio** ▶ **OK**

Una volta cancellato verrà utilizzato l'annuncio standard preimpostato.



## Ascoltare i messaggi

Si hanno 3 possibilità per avviare la riproduzione dei messaggi sulla segreteria telefonica.

- Avviare la riproduzione dei messaggi tramite il menu **Segret. Telefon.** :
  - ▶ **Menu** ▶  **Segr. Telef.** ▶ **OK** ▶  **Ascolta i messaggi** ▶ **OK**
 Se è stato inserito un numero per la segreteria di rete, è solo necessario selezionare la segreteria telefonica:

- ▶  **Segr. Telef.** ▶ **OK**

- Se ci sono **nuovi messaggi**, la riproduzione dei messaggi inizia tramite l'ordine delle registrazioni della segreteria telefonica:

- ▶  ▶  **Segr. Telef.:** (vedi anche → pag. 37)

La lista viene visualizzata come segue:

Numero dei messaggi nuovi + numeri dei messaggi vecchi, ascoltati.

**OK** Premere il tasto funzione per aprire la lista.

- Selezione rapida della segreteria telefonica:

È sufficiente premere una volta **a lungo** il tasto , per richiamare la segreteria telefonica – senza selezionarla dal menu.

In condizione iniziale la segreteria telefonica integrata è preimpostata. Se per la selezione rapida è stata impostata la segreteria di rete ( pag. 43), è possibile modificare questa impostazione.

- ▶ **Menu** ▶  **Segr. Telef.** ▶ **OK** ▶  **Configura il tasto 1** ▶ **OK**
  - ▶  **Segr. Telef.** ▶ **OK**

L'impostazione per la selezione rapida vale per tutti i portatili registrati.

Se ci sono nuovi messaggi, la riproduzione comincia subito dopo il primo messaggio, altrimenti con il primo messaggio vecchio. Si attiva **automaticamente** l'altoparlante del portatile. Se si preme il tasto viva voce , lo si disattiva.

Per ogni messaggio vengono registrate data e ora della telefonata (se impostate, pag. 18). Se viene trasferito il numero di telefono, viene visualizzato il numero di tele-

Segr. Telef.:	
	01+02
Indietro	OK







## La segreteria telefonica (solo per E550A)

fono del chiamante. Se il numero del chiamante è salvato in rubrica, viene visualizzato il nome dalla rubrica telefonica.

---

### Interrompere e controllare la riproduzione

Durante la riproduzione dei messaggi:

-  Interrompere la riproduzione. Per continuare premere nuovamente .
-  Per tornare all'inizio del messaggio corrente.
- 2 x  Per tornare al messaggio precedente.
-  Per passare al messaggio successivo.
- 2 x  Per passare al secondo messaggio successivo.

Se interrotta per più di un minuto, la segreteria telefonica torna in stand-by.

---

### Cancellare i singoli messaggi

Durante la riproduzione:

- Elimina** Premere il tasto funzione.

---

### Ulteriori funzioni durante la riproduzione dei messaggi

- Menu** Premere il tasto funzione. La riproduzione si interrompe.

Selezionare la funzione corrispondente con :

- ▶ **Avanti**  
Riprendere la riproduzione dei messaggi.
- ▶ **Data e Ora**  
Visualizzare la data e l'ora dell'arrivo dei messaggi.
- ▶ **Salva il Nr. in rubrica**  
Copiare il numero del chiamante in rubrica.
- ▶ **Mostra il numero**  
Eventualmente far visualizzare il numero di telefono al nome.
- ▶ **Cancella tutto**  
Cancellare **tutti i messaggi vecchi**.

## Rispondere alla chiamata dalla segreteria

Mentre la segreteria telefonica sta registrando una chiamata, è possibile rispondere alla chiamata:



Premere il tasto impegno linea.



Se il portatile si trova nella base/ supporto di ricarica e la funzione **Solleva e parla** è attivata ( pag. 58), il portatile risponde alla chiamata quando lo si solleva dalla base/supporto di ricarica.

La registrazione viene interrotta e si può parlare con il chiamante.

Se la registrazione ha già superato i 3 secondi, la chiamata viene visualizzata come messaggio nuovo.

## Attivare/disattivare l'ascolto dei messaggi in registrazione

Mentre qualcuno sta parlando sulla segreteria telefonica, è possibile ascoltare la chiamata tramite l'altoparlante di base e portatile.

### Attivare/disattivare l'ascolto dei messaggi in registrazione in modo permanente

▶ **Menu** ▶ **Segret. Telefon.** ▶ **OK** ▶ **Monitor messaggi** ▶ **OK**  
 ▶ **Portatile / Base** ▶ **OK** (☑= attivo)

È possibile attivare l'ascolto dei messaggi in fase di registrazione contemporaneamente sulla base e sul portatile.

### Disattivare l'ascolto sul portatile per la registrazione in corso





Premere il tasto di fine chiamata. L'altoparlante sul portatile viene disattivato.

## Impostare la segreteria telefonica

Al momento dell'acquisto la segreteria telefonica è già preimpostata. Dal portatile è possibile personalizzare le impostazioni.

### Impostare la risposta alla chiamata

È possibile impostare dopo quanto tempo la segreteria telefonica deve rispondere ad una chiamata.

- ▶ **Menu** ▶  **Segret. Telefon.** ▶ **OK** ▶  **Risposta segr. dopo** ▶ **OK**  
 Selezionare **Immediata / 10 sec. / 18 sec. / 30 sec. / Auto** e premere **OK** (☑= attivo).

Con **Auto** vale per la risposta alla chiamata:

- se non ci sono nuovi messaggi la segreteria telefonica risponde ad una chiamata dopo **18 secondi**.
- se sono presenti nuovi messaggi, la segreteria risponde già dopo **10 secondi**.

### Impostare la lunghezza di registrazione

È possibile impostare il tempo massimo per la registrazione di un messaggio.

Sono disponibili: **1 minuto, 2 minuti, 3 minuti** oppure **Illimitata**.

- ▶ **Menu** ▶  **Segret. Telefon.** ▶ **OK** ▶  **Lunghezza messaggi** ▶ **OK**  
▶ Selezionare la lunghezza di registrazione ▶ **OK** (☑= attiva)

### Gestione da remoto (comando a distanza)

Interrogare o attivare la segreteria telefonica da un altro telefono (per esempio da un hotel o dal cellulare).

-  Il PIN di sistema è diverso da 0000 (→ pag. 64) e l'altro telefono dispone di selezione a toni (DTMF).

### Attivare la segreteria telefonica

-  La segreteria telefonica è disattivata.

- ▶ ... Chiamare la propria linea telefonica e lasciar squillare finché si sente "si prega di inserire il PIN" ... inserire il PIN di sistema entro 10 secondi.

## Interrogare la segreteria telefonica



La segreteria telefonica è attivata.

- ▶ ... Chiamare la propria linea telefonica e durante l'annuncio premere il tasto ▶
- ... inserire il PIN di sistema

Il comando della segreteria telefonica si effettua tramite la tastiera:

Durante l'indicazione temporale del messaggio: saltare al messaggio precedente.

Durante la riproduzione del messaggio: saltare all'inizio del messaggio attuale.

Interrompere la riproduzione. Premere nuovamente per riprendere.   
Dopo una pausa di circa 60 secondi, la connessione viene interrotta.

Saltare al messaggio successivo.

Cancellare il messaggio attuale.

**Terminare l'interrogazione a distanza:** ▶ premere il tasto

oppure ▶ riagganciare il ricevitore



La segreteria telefonica interrompe la comunicazione nei seguenti casi:

- Il PIN di sistema inserito è errato.
- Non sono presenti messaggi nella segreteria telefonica.
- Al termine dell'indicazione del tempo di registrazione.

## Chiamare la segreteria telefonica e ascoltare i messaggi



Selezionare il proprio numero di telefono.



Mentre si sente il testo di annuncio: premere il tasto ed inserire il PIN di sistema.

Viene comunicato se ci sono nuovi messaggi. Inizia la riproduzione dei messaggi. È ora possibile utilizzare la segreteria telefonica tramite la tastiera.



La linea viene scollegata:

- all'inserimento di un PIN di sistema sbagliato
- dopo l'ascolto del messaggio/dei messaggi

---

## Utilizzare la segreteria di rete

La segreteria di rete è la segreteria telefonica presente nella rete del proprio operatore. Può essere usata solo se è stata **richiesta** all'operatore sottoscrivendo un abbonamento.

---

### Impostare la segreteria di rete per la selezione rapida e memorizzare il numero di interrogazione

Con la selezione rapida è possibile interrogare direttamente la segreteria di rete purché sia stato memorizzato il "numero o codice" alfanumerico che il vostro operatore telefonico vi fornirà per chiamarla.

▶ **Menu** ▶  **Segret. Telefon.** ▶ **OK** ▶ **Segreteria di rete** ▶ **OK**

 Inserire il codice per interrogare la segreteria di rete e premere **OK**.

Il numero di interrogazione rapida vale per tutti i portatili Gigaset E550H eventualmente registrati sulla stessa base.

---

### Presenza di messaggi nella segreteria di rete

La presenza di un messaggio nella Segreteria telefonica di Rete viene segnalata otticamente solo se la rete dell'Operatore è conforme alla norma internazionale ETS 300 778-1 riguardante la modalità di segnalazione (MWI), tramite apposita segnalazione sul display e, comunque sempre, da un annuncio vocale che si sente quando si impugna la linea.

Premere il tasto di fine chiamata per riportare il portatile in stand-by quindi premere a lungo il tasto 1 e seguire le istruzioni vocali per ascoltare il messaggio.









Se avete protetto l'ascolto dei messaggi con un codice personale, dopo avere chiamato la segreteria tramite selezione rapida, per ovvie ragioni di riservatezza, dovrete inserire il vostro codice manualmente.

 A puro titolo di esempio il codice da memorizzare nel tasto 1 per interrogare la segreteria di rete di Telecom Italia è: \*#64#. Tale codice va richiesto all'operatore di rete con il quale avete sottoscritto l'abbonamento.



## Ascoltare i messaggi dalla segreteria di rete

Vi sono 3 possibilità per chiamare la segreteria di rete ed ascoltare i messaggi:

- Selezione rapida:  
Premere a lungo il tasto . Si chiama la Segreteria di Rete che invierà il proprio annuncio (se il tasto 1 è stato programmato per questo servizio).
- Tramite il menu **Segret. Telefon.:**  
▶  **Menu** ▶  **Segret. Telefon.** ▶  ▶  **Ascolta i messaggi** ▶  ▶ **Segreteria di rete** ▶ 
- Tramite la **lista messaggi**  
Questa opzione è disponibile solo se disponibile la segnalazione ottica tramite busta messaggi nel tasto funzione sinistro (no nella rete Telecom Italia):  
▶  ▶  **Segreteria di rete: (vedi anche → pag. 37)**  
La lista viene visualizzata nel seguente modo:

01: il numero dei messaggi nuovi viene visualizzato correttamente, solo se il vostro operatore di rete trasmette questa informazione.

\*\* : il numero dei messaggi vecchi non è disponibile.

 Premere il tasto funzione per chiamare la segreteria di rete.



**Gigaset E550:** per la selezione rapida è preimpostata la segreteria di rete.

**Gigaset E550A:** per la selezione rapida è preimpostata la segreteria telefonica integrata.

È possibile passare alla segreteria di rete.

- ▶  **Menu** ▶  **Segret. Telefon.** ▶  ▶  **Configura il tasto 1** ▶  ▶   
**Segreteria di rete** ▶  ( = selezionata)

L'impostazione per la selezione rapida vale per tutti i portatili.

## Ulteriori funzioni

---

### Modalità ECO (Ecocompatibilità ambientale)

I prodotti Gigaset sono sempre stati sviluppati con l'attenzione necessaria affinché gli aspetti tecnologici possano avere ricadute positive sull'ambiente. Questo cordless è dotato di una serie di accorgimenti che ne fanno un vero e proprio amico dell'ambiente per cui, con la vostra scelta, anche voi darete il vostro contributo.

---

### Riduzione del consumo di corrente

L'uso di un alimentatore ecologico a bassissimo consumo di corrente fa sì che il vostro telefono usi solo la corrente necessaria limitando o annullando i consumi inutili. Con telefono in stand-by e quando le batterie non sono in carica il consumo è minore di 0,5 W.

---

### Riduzione del segnale radio

Su questo cordless, tecnologicamente avanzato, il segnale radio del vostro telefono viene ridotto **automaticamente** annullando la seppur debolissima diffusione di onde elettromagnetiche dei cordless tradizionali con le seguenti modalità:

- **Portatile:** il segnale radio viene ridotto a seconda della distanza dalla base.
- **Base:** il segnale radio viene ridotto quasi a zero, se è registrato solo un portatile e il portatile si trova posizionato nella base.

È inoltre possibile ridurre ulteriormente il segnale radio portatile/base abilitando la **Modalità Eco** oppure **Eco+**:

- **Modalità Eco**

Con la funzione ECO abilitata, a fronte di una significativa riduzione del consumo e della potenza radio (fino all'80% in standby e conversazione), la copertura base-portatile passa da 50-300 m a 25-150 m. Tale condizione garantisce una perfetta copertura nella maggior parte degli ambienti sia domestici che professionali tuttavia, qualora doveste notare un fastidioso abbassamento della voce, disabilitate tramite menu la **Modalità Eco**. Rimarranno comunque attive le caratteristiche di adattamento automatico del segnale in funzione della distanza base-portatile.

- **Modalità Eco+**

Con la funzione ECO+ attiva (sul display in alto a sinistra appare l'icona ) , il segnale radio in condizione di stand-by viene azzerato anche qualora sulla stessa base siano stati registrati diversi portatili purché tutti compatibili con la funzione ECO+. Se sulla stessa linea telefonica sono collegati più telefoni, il cordless potrebbe squillare in lieve ritardo rispetto agli altri telefoni. Se questo comportamento disturba, disabilitate la funzione ECO+.



## Disattivazione del segnale radio



### • Modalità Eco+

Se si attiva la **Modalità Eco+**, il segnale radio (potenza di trasmissione DECT) portatile/base in stand-by è disattivato. Questo anche nel caso siano registrati sulla base più portatili, purché tutti supportino la **Modalità Eco+**. **Se anche uno solo dei portatili registrati non supporta la Modalità Eco+**, la modalità non potrà essere attivata su nessun portatile.

La **Modalità Eco** e la **Modalità Eco+** possono essere attivate o disattivate indipendentemente l'una dall'altra e funzionare anche con più portatili purché tutti con medesima modalità ECO.

### Attivare/disattivare Modalità Eco / Modalità Eco+:

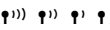
▶ **Menu** ▶  **Imposta** ▶ **OK** ▶  **Sistema** ▶ **OK** ▶  **Modalità Eco / Modalità Eco+** ▶ **OK** ▶ **Premere il tasto funzione** (☑ = attiva).

Icona sul display	Qualità del segnale tra base e portatile:
  (rosso)	– da ottima a scarsa – segnale assente



- Con **Modalità Eco+** attivata:
  - per verificare se la base si trova nell'area di copertura premere a **lungo** il tasto impegno linea , si deve sentire il tono di libero;
  - la ricezione dello squillo può essere ritardata di circa 2 sec.;
  - l'autonomia del portatile in stand-by diminuisce circa del 50%.
- Se si registrano portatili che non supportano la **Modalità Eco+**, questa modalità verrà disattivata nella base e in tutti i portatili ad essa associati.
- Con **Modalità Eco** attivata si dimezza la copertura base-portatile.

- i** • **Modalità Eco / Modalità Eco+** e la funzione Repeater (→ pag. 63) si escludono a vicenda. Quando si utilizza un repeater non è possibile utilizzare la **Modalità Eco** e la **Modalità Eco+**.
- La **Modalità Eco non è disponibile sui vecchi portatili Gigaset aggiuntivi e su tutti i portatili a standard GAP (non Gigaset)**.
- Il menu Eco ed Eco+ sono generati dalla base indipendentemente dalla compatibilità dei portatili associati. Può succedere pertanto che su tutti i portatili registrati sulla vostra nuova base compaia il menu per abilitare l'Eco+ ma all'atto pratico vi appaia un messaggio per informarvi che l'operazione non è possibile. Ciò significa che la base sicuramente supporta l'Eco+ ma almeno uno dei portatili associati non ha questa funzionalità. Volendo usare l'Eco+ potete solo deregistrare e ri-registrare uno ad uno i vari portatili fino ad individuare quello/i che non vi consente l'abilitazione della funzione e quindi sostituirlo con uno di nuova generazione. Il sistema comunque continuerà a funzionare in modalità normale o in modalità Eco a seconda delle capacità dei vari componenti del sistema.

## Utilizzare il portatile come sveglia

**Prerequisito:** la data e l'ora devono essere state impostate ( pag. 18).

### Attivare/disattivare la sveglia

▶ **Menu** ▶  **Sveglia** ▶ **OK** ▶  **Attiva** ▶ **OK** (☑= attiva)

Quando si attiva la sveglia si apre automaticamente il menu per impostare l'orario dell'allarme.

### Impostare l'orario della sveglia

▶ **Menu** ▶  **Sveglia** ▶ **OK** ▶  **Ora allarme sveglia** ▶ **OK**  
▶ Inserire l'orario per l'allarme della sveglia in ore e minuti ▶ **OK**

Sul display vengono visualizzati l'ora corrente, l'icona  e l'orario per l'allarme della sveglia.

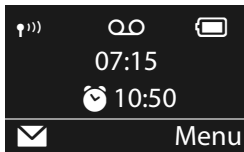

- i** L'orario della sveglia viene visualizzato sul display, a condizione che siano state visualizzate tutte le chiamate perse memorizzate nelle liste chiamate e siano stati ascoltati eventuali nuovi messaggi in segreteria.

### Impostare la sveglia

▶ **Menu** ▶  **Sveglia** ▶ **OK** ▶  **Segnale** ▶ **OK** ▶  (☑= attivato)

## Disattivare la sveglia/ripetere dopo una pausa (Snooze)

**Condizione:** si sente la chiamata della sveglia.

- ▶ **Disattivare fino alla prossima sveglia:** premere **No**.

Oppure:

- ▶ **Modalità Snooze:**

Premere un tasto qualsiasi. La sveglia viene disattivata e ripetuta dopo 5 minuti.

Oppure:

Non premere nulla. La sveglia viene disattivata dopo 60 secondi e ripetuta dopo 5 minuti. Dopo la quarta ripetizione, la sveglia viene disattivata per 24 ore.

## Sorveglianza bimbo/Interfono

Con il sorveglianza bimbo attivato, si avvia una chiamata collettiva se all'interno dell'ambiente in cui si trova il portatile viene superato un livello di rumore definito.

Le chiamate in arrivo sul portatile in modalità sorveglianza bimbo, vengono segnalate solo sul display (**no suoneria**). L'illuminazione del display viene ridotta del 50%. I toni di avviso sono disattivati. Tutti i tasti sono bloccati ad eccezione dei tasti funzione e della parte centrale del tasto di navigazione.

Rispondendo a una chiamata in arrivo, la modalità sorveglianza bimbo **resta** attiva. La modalità sorveglianza bimbo non può essere disattivata spegnendo e riaccendendo il portatile.



Fare attenzione a quanto segue:

- La distanza tra il portatile ed il bambino dovrebbe essere tra 1 e 2 metri. Il microfono deve essere rivolto verso il bambino.
- La funzione attivata riduce l'autonomia del portatile. Si consiglia per questo di posizionare il portatile nel supporto di ricarica.
- Il sorveglianza bimbo è attivo solo 20 secondi dopo essere stato acceso.
- Dopo l'accensione, verificare assolutamente la funzionalità e la sensibilità.

## Attivare/disattivare e impostare Servizio Room Monitor

 ▶ **Interfono** ▶ **OK**

Con il tasto funzione **No**, si disattiva il sorveglianza bimbo / Servizio Room Monitor.

## Interrompere la chiamata di avviso

Interrompere la suoneria della chiamata di avviso/allarme: premere .

## Chiamata rapida (di Emergenza)

È possibile predisporre il telefono in modo che premendo un tasto qualsiasi venga selezionato un numero memorizzato precedentemente. Questo servizio può essere

## Ulteriori funzioni

di estrema utilità se un bimbo o una persona anziana o diversamente abile deve poter chiamare da sola un determinato numero di telefono e, per semplicità d'uso, solo quello.

Si ricorda che l'uso dei servizi descritti non esime dall'obbligo di prestare la sorveglianza con la diligenza necessaria ove richiesto dalle specifiche condizioni della persona (per età, condizione psicofisica ecc). Provare il servizio in condizioni normali ed assicurarsi che soddisfi le esigenze di sicurezza della persona che lo dovrà utilizzare prima che la stessa si trovi ad usarlo in condizioni di reale emergenza. Non potendo conoscere la situazione di ogni singola persona per la quale i servizi potranno essere usati Gigaset non può assumersi alcuna responsabilità al riguardo..

▶ **Menu** ▶  **Chiamata rapida** ▶ **OK** ▶  **Attivazione** ▶ **OK** (☑= attivato)

▶ **Chiamata a: inserire o modificare un numero da chiamare.**

▶ **OK**



Premere il tasto di fine chiamata  per interrompere la selezione.

### Terminare la modalità di chiamata rapida

▶ Premere il tasto funzione **No** ▶ Premere a **lungo** il tasto  .

Oppure:

▶ Premere a **lungo** il tasto  .

 Se il tasto  è già stato programmato con la chiamata di emergenza, viene chiamato il numero di emergenza anche se è stata attivata la chiamata diretta.

## Torcia (Spot-LED)

Utilizzare il telefono come torcia.

### Attivare/disattivare la funzione torcia

Premere il tasto funzione **Spot-LED** (→ pag. 3).

Dopo 2 minuti la funzione viene disattivata automaticamente **oppure** premere il tasto laterale.

-  La funzione viene disattivata automaticamente se viene attivata la chiamata di emergenza.
- Con la torcia attivata, tutte le funzioni sono bloccate, solo le chiamate di emergenza funzionano.

# Utilizzare più portatili

## Registrare i portatili

Sulla base è possibile registrare fino a quattro portatili Gigaset o altri modelli conformi allo standard GAP.



Ogni **portatile aggiuntivo** deve essere registrato sulla base affinché possa funzionare!

### Registrazione di Gigaset E550H su Gigaset E550/E550A

Per la registrazione seguire una delle procedure sotto indicate a seconda della possibile condizione del portatile.

Qualora si proceda alla registrazione manuale eseguire le istruzioni descritte di seguito sia sul portatile (1) che sulla base (2).

#### 1) Sul portatile

- ▶ **Menu** ▶  **Imposta** ▶ **OK**
- ▶  **Gestione dei portatili** ▶ **OK** ▶  **Registra il portatile** ▶ **OK**
- ▶ Inserire il PIN di sistema della base (impostazione di fabbrica: 0000) ▶ **OK**

Mentre il portatile sta cercando una base in modalità di registrazione sul display appare il messaggio **Registrazione in corso**.

#### 2) Sulla base

- ▶ Appena predisposto il portatile in fase di registrazione ed entro 30 secondi premere per almeno 5 secondi il tasto di Registrazione/Paging  sulla base ( pag. 4).

L'operazione di registrazione del portatile E550H sulla base va a buon fine. Se così non avviene ripetere l'operazione.

### Registrazione di altri portatili

È possibile registrare altri portatili Gigaset, o portatili conformi allo standard GAP come indicato di seguito. Registrando portatili Gigaset diversi da E550H potrebbero presentarsi delle limitazioni funzionali tanto maggiori quanto più vecchio o diverso di gamma è il portatile da registrare. Alcune configurazioni come l'impostazione delle modalità ECO, se attivate sul portatile Gigaset E550H, verranno trasferite automaticamente ad eventuali altri portatili compatibili. Registrando portatili di altri marchi viene comunque assicurata l'effettuazione e la ricezione delle chiamate.

#### 1) Sul portatile

- ▶ Predisporre il portatile in modalità di registrazione seguendo le relative istruzioni d'uso. Il PIN che dovrete inserire è quello della vostra base Gigaset per cui se non lo avete personalizzato è 0000.

#### 2) Sulla base



- ▶ Appena predisposto il portatile, in fase di registrazione ed entro 30 secondi premere per almeno 5 secondi il tasto di Registrazione/Paging  sulla base ( pag. 4).

### Cancellare i portatili

Da ogni portatile Gigaset E550H registrato è possibile cancellare qualsiasi altro portatile.

- ▶ **Menu** ▶  **Imposta** ▶ **OK** ▶  **Gestione dei portatili** ▶ **OK**
- ▶  **De-registra il portatile** ▶ **OK**

Si visualizza la lista dei portatili registrati. Il portatile in uso è contrassegnato con <.



-  Selezionare il portatile da cancellare e premere **OK**.
-  Inserire il PIN di sistema e premere **OK**.
- Si** Premere il tasto funzione.

### Cercare il portatile („Paging“)

Se avete smarrito il portatile è possibile cercarlo con l'ausilio della base (purché sia nell'area di copertura).



- ▶ Sulla base premere **brevemente** il tasto di Ricerca portatile/Paging  (→ pag. 4).
- ▶ Tutti i portatili squillano („Paging“) contemporaneamente, anche se le suonerie sono disattivate il display del portatile si attiva e si vede l'avviso di Chiam. paging, inoltre lampeggia il tasto di chiamata.

#### Terminare la ricerca



Premere **brevemente** il tasto di Ricerca portatile/Paging  sulla base (→ pag. 4) oppure il tasto impegno linea  o il tasto funzione **No** sul portatile.

### Modificare il nome di un portatile

A registrazione avvenuta ad ogni portatile viene assegnato automaticamente il numero interno che è anche il suo nome („INT 1“, „INT 2“ etc.). Se desiderato, il nome dei portatili può comunque essere modificato. Il nome può essere lungo al max. 6 caratteri. Il nome modificato viene visualizzato nella lista di ogni portatile E550H per altri modelli verificare la compatibilità per questa funzione..

In stand-by premere il tasto a chiamata diretta (... ) , programmato per la **chiamata interna**. Si apre la lista dei portatili.

Il proprio portatile è contrassegnato con <.

-  ▶  Scorrere fino al portatile a cui cambiare il nome.
- Menu** Premere il tasto funzione.
- Nome** ▶  (Con il tasto funzione sinistro cancellare il nome esistente ed inserire il nome desiderato)
- OK** Premere per memorizzare il nuovo nome.



## Inclusione di un utente interno in una chiamata esterna (conferenza forzata)

**Prerequisito:** la funzione **Inclusione interna** è stata attivata e sono registrati sulla base almeno 2 portatili Gigaset compatibili.

Con un portatile si sta effettuando una conversazione verso un numero esterno. Un altro portatile interno registrato sulla vostra base desidera partecipare alla conversazione in corso. Seguendo la procedura sotto indicata il portatile può inserirsi in conferenza. L'inclusione viene segnalata a tutti gli interlocutori con un segnale acustico.

Questo è un servizio gratuito che vi offre il vostro nuovo telefono e non richiede alcun abbonamento a servizi con l'operatore di rete.

**Attivare/disattivare l'inclusione interna:**

▶ **Menu** ▶  **Imposta** ▶ **OK** ▶  **Telefonia** ▶ **OK** ▶  **Inclusione interna** ▶ **OK** (☑= attiva)

**Come forzare una "inclusione interna" per attivare una conferenza:**

La linea è occupata ed è in corso una conversazione tra un portatile interno ed un utente esterno.

Si desidera partecipare alla conversazione in corso.

Premere il tasto impegno linea  sul portatile. Si entra in "Conferenza". Tutti gli interlocutori sentono un segnale acustico. Sul display dei portatili Gigaset E550 in uso appare il messaggio **Conferenza**.

**Terminare una "inclusione interna":**

Premere il tasto di fine chiamata  o posizionare il portatile nella sede di ricarica. Alla chiusura della conferenza tutti gli interlocutori sentono un segnale acustico.

Se l'utente interno che ha iniziato la conversazione preme il tasto di fine chiamata , per uscire, verrà mantenuta la linea tra il portatile che si è inserito e l'interlocutore esterno.

## Impostare il telefono

### Impostare il portatile

Il portatile è preimpostato ma è possibile personalizzarlo.

#### Modificare la lingua del menu

È possibile visualizzare sul display il menu in 21 diverse lingue (complete o parziali).

▶ **Menu** ▶  **Imposta** ▶ **OK** ▶  **Lingua** ▶ **OK** ▶  (Scegliere la lingua) ▶ **OK**

La lingua in uso è contrassegnata con il simbolo .

Se per sbaglio è stata impostata una lingua incomprensibile premere in sequenza:

▶ **Menu** ▶   ▶  (Scegliere la lingua desiderata) ▶ **OK**

#### Impostare i numeri molto grossi (Jumbo)

È possibile aumentare la leggibilità delle cifre durante la selezione.

▶ **Menu** ▶  **Imposta** ▶ **OK** ▶  **Display** ▶ **OK** ▶  **Caratteri grandi**  
▶ **OK**  = attivo).



Con la funzione disattivata, in stand-by oltre all'ora viene visualizzata la data.

#### Modificare la retroilluminazione del display

▶ **Menu** ▶  **Imposta** ▶ **OK** ▶  **Display** ▶ **OK** ▶  **Retroillum.** ▶ **OK** ▶ **Nel caricabatt.** ▶ **OK**  = attiva)

oppure

**Menu** ▶  **Imposta** ▶ **OK** ▶  **Display** ▶ **OK** ▶  **Retroillum.** ▶ **OK** ▶  ▶ **Fuori dal caricabatt.** ▶ **OK** ▶ **L'autonomia si riduce** ▶ **OK** ▶  = attiva).





#### Attivare/disattivare la funzione Solleva e Parla

Se è stata attivata questa funzione, per rispondere ad una chiamata basta semplicemente sollevare il portatile dalla base, senza dover premere il tasto impegno linea .

▶ **Menu** ▶  **Imposta** ▶ **OK** ▶  **Telefonia** ▶ **OK** ▶  **Solleva e parla** ▶ **OK**  = attiva)

## Regolare il volume di conversazione

È possibile impostare il volume del viva voce e del ricevitore su cinque livelli (1–5; per es. volume 3 = ) anche durante una conversazione esterna.

- ▶ **Menu** ▶  **Imposta** ▶ **OK** ▶  **Imposta Audio** ▶ **OK** ▶  **Volume del portatile** ▶ **OK** ▶  **Imposta il ricevitore / Imposta il viva voce** ▶ **OK** ▶  **Regolare il volume al livello desiderato e premere **OK**.**

**Regolare il volume durante una conversazione:**

Funzione Boost (→ pag. 3) tramite il tasto laterale.

## Impostare la suoneria

- **Volume:**  
È possibile scegliere tra cinque livelli di volume (per es. volume 3 = 

È possibile impostare suonerie e melodie diverse per riconoscere tra:

- **Chiamate esterne**
- **Chiamate interne**

Per impostare le suonerie per la base, → pag. 65.

## Impostare il volume della suoneria

Il volume è uguale per tutti i tipi di chiamata.

In stand-by:

- ▶ **Menu** ▶  **Imposta** ▶ **OK** ▶  **Imposta Audio** ▶ **OK** ▶  **Suonerie (portatile)** ▶ **OK** ▶ **Volume** ▶ **OK** ▶  **Impostare il volume** ▶ **OK**

## Impostare il telefono



### Impostare la melodia della suoneria

È possibile scegliere melodie differenziate per chiamate esterne o le chiamate interne.



Per le chiamate esterne è possibile impostare i servizi "Non disturbare" per non far squillare il telefono in determinate situazioni

(vedi Servizi "Non disturbare" → pag. 60).

#### Per le chiamate interne:

▶ **Menu** ▶  **Imposta** ▶ **OK** ▶  **Imposta Audio** ▶ **OK** ▶  ▶ **Suonerie (portatile)** ▶ **OK** ▶ **Melodia** ▶ **OK** ▶  **Chiamate interne** ▶ **OK** ▶   
(Selezionare la melodia) ▶ **OK** (☑ = selezionata)

#### Per le chiamate esterne:

▶ **Menu** ▶  **Imposta** ▶ **OK** ▶  **Imposta Audio** ▶ **OK** ▶  ▶ **Suonerie (portatile)** ▶ **OK** ▶ **Melodia** ▶ **OK** ▶  **Chiamate esterne** ▶ **OK** ▶   
(Selezionare la melodia) ▶ **OK** (☑ = selezionata)

### Controllo orario

▶ **Menu** ▶  **Imposta** ▶ **OK** ▶  **Imposta Audio** ▶ **OK** ▶  ▶ **Suonerie (portatile)** ▶ **OK** ▶ **Serv. "Non disturbare"** ▶ **OK**

È possibile indicare un intervallo di tempo in cui il vostro telefono non deve squillare con le chiamate esterne, per es. di notte.

▶  **Attiva** ▶ **OK** (☑ = attivato)

▶  **Imposta** ▶ **OK** ▶ **Silenzia dalle: /Squilla dalle:**  
Inserire l'ora ogni volta a 4 cifre e premere **OK**.

### Protezione dalle chiamate anonime

È possibile impostare che il vostro portatile non squilli con le chiamate con trasmissione del numero soppressa (non segreteria telefonica). La chiamata viene solo segnalata sul display. La base invece suonerà come da impostazioni da voi effettuate.

▶ **Menu** ▶  **Imposta** ▶ **OK** ▶  **Imposta Audio** ▶ **OK** ▶  ▶ **Suonerie (portatile)** ▶ **OK** ▶ **Se anon. non squillare** ▶ **OK** (☑ = attivata)

▶ **Servizio "Non disturbare": Rispondi solo quando vuoi tu**

**Condizione:** è necessario l'abbonamento al servizio CLIP e l'uso di portatili E550H o altri modelli Gigaset dotati di questa funzione.

Attivando il **Serv. "Non disturbare"** è possibile disabilitare l'acustica dello squillo in una determinata fascia oraria del giorno (o della notte), eventuali chiamate saranno identificabili solo otticamente.

 **Attiva** ▶ **OK** (☑ = attivato).

Il servizio è attivo, impostare ora la fascia oraria desiderata.

 ▶ **OK**

**Silenzia dalle: /Squilla dalle:**

Inserire l'ora a partire dalla quale il telefono non deve squillare e l'ora a partire dalla quale il telefono deve ricominciare a squillare e poi salvare l'impostazione con **OK**.

---

## Non disturbare - Attivare/disattivare la suoneria

È possibile disattivare la suoneria sul proprio portatile in modo permanente o per la chiamata attuale. Non è possibile riattivare la suoneria durante una chiamata esterna.

### Disattivare la suoneria in modo permanente

 Premere **a lungo** il tasto asterisco.

Sul display appare l'icona .

### Riattivare la suoneria

 Premere **a lungo** il tasto asterisco.

### Disattivare la suoneria per la chiamata attuale



**Silenzia** Premere il tasto funzione.

Poiché i servizi Non disturbare agiscono sulla suoneria dello specifico portatile e non su quella della base, qualora la suoneria della base disturbi regolarla al minimo.

---

## Attivare/disattivare la segnalazione visiva della chiamata

Consentire la segnalazione visiva delle chiamate in arrivo (per es. in un ambiente rumoroso).

 ▶  ▶ **Segnal.chiam. LED** ▶ **OK**  = attivato)

### Attivare/disattivare i toni di avviso

Il portatile indica acusticamente diverse attività e situazioni.

I seguenti toni di avviso possono essere attivati o disattivati in modo indipendente:

- **Toni di avviso**
  - **Tono di conferma:** al termine dell'inserimento/impostazione, quando si ripone il portatile nella base e all'arrivo di una nuova voce nella lista della segreteria telefonica oppure lista delle chiamate.
  - **Tono di errore:** in caso di inserimenti errati.
  - **Click dei tasti:** affinché la pressione di ogni tasto venga confermata acusticamente.
- **Batteria scarica**  
Quando le batterie devono essere caricate.

### Attivare/disattivare i toni di avviso/l'avviso batterie scariche

▶ **Menu** ▶  **Imposta** ▶ **OK** ▶  **Imposta Audio** ▶ **OK** ▶  **Toni di avviso** ▶ **OK**

oppure:

▶  **Batteria scarica** ▶ **OK** (☑ = scelta attiva)

### Tono di assenza segnale

▶  ▶ **Tono assenza segnale** ▶ **OK**

Oppure

▶ **Menu** ▶  **Imposta** ▶ **OK** ▶  **Imposta Audio** ▶ **OK** ▶  **Tono assenza segnale** ▶ **OK** (☑ = scelta attiva)

### Ripristinare le impostazioni iniziali del portatile

È possibile resettare (riportare nelle condizioni di fabbrica) eventuali impostazioni e modifiche.

I numeri in rubrica, le voci della lista delle chiamate, la data e l'ora e la registrazione del portatile sulla base rimangono inalterati.

▶ **Menu** ▶  **Imposta** ▶ **OK** ▶  **Sistema** ▶ **OK** ▶  **Reset del portatile** ▶ **OK**

Con  si interrompe la procedura.

## Impostare la base

Tutte le configurazioni della base devono essere effettuate con un portatile Gigaset E550H registrato.

### Attivare/disattivare la musica su attesa

**Condizione:** per la musica su attesa è necessario aver registrato almeno 2 portatili.

Quando state conversando con un esterno, la musica di cortesia su attesa, se abilitata, viene inviata premendo uno dei 4 tasti di chiamata diretta (purchè opportunamente programmato per il servizio di chiamata interna) per consultare un altro utente interno senza essere sentiti oppure per trasferirgli la chiamata o semplicemente per mettere in attesa l'interlocutore per un certo tempo inviando la musica di cortesia.

Menu ▶  Imposta ▶ OK ▶  Telefonia ▶ OK ▶  Musica su attesa ▶ OK (☑= attiva)

### Repeater Gigaset

Con un Repeater è possibile estendere la copertura e migliorare il livello ovvero la qualità della voce tra la base e il portatile. Per collegarlo è sufficiente la presa di corrente, non serve la linea telefonica. Per utilizzarlo è necessario prima attivare la funzione Repeater sul portatile con la seguente procedura. Le conversazioni in corso verranno interrotte.

▶ Menu ▶  Imposta ▶ OK ▶  Sistema ▶ OK ▶  Repeater ▶ OK (☑= attivo)

#### Registrare il Gigaset Repeater sulla base

Dopo aver predisposto la base attivando la funzione Repeater è necessario che i due apparati si riconoscano l'uno con l'altro.

Per completare la registrazione del Repeater Gigaset e renderlo operativo con la vostra base è necessario premere il tasto di registrazione sulla base (come se si stesse registrando un altro portatile) e contemporaneamente accendere il Gigaset Repeater collegando l'alimentatore.

Il LED del Gigaset Repeater deve lampeggiare irregolarmente. Quando il LED smette di lampeggiare (resta acceso), significa che la registrazione è conclusa e l'apparecchio è pronto al funzionamento con la base.

**Dopo l'attivazione o disattivazione del repeater, è necessario spegnere e riaccendere il portatile (→ pag. 23).**

È possibile ripetere la procedura di registrazione del Gigaset Repeater in qualunque momento qualora il primo tentativo di registrazione non sia andato a buon fine oppure se dovete registrare il Repeater ad un'altra stazione base, tuttavia, prima di ripetere la registrazione è necessario eseguire il ripristino/reset del Gigaset Repeater.

## Impostare il telefono

Allo scopo e per maggiori informazioni sui led di segnalazione consultare il manuale d'uso di Gigaset Repeater.

### Posizionamento

Una volta eseguita la registrazione posizionare il Gigaset Repeater laddove desiderate ampliare l'area di ricezione dei portatili perchè la qualità di conversazione diventa scadente.



**Modalità Eco / Modalità Eco+ (→ pag. 50)** e la funzione Repeater si escludono a vicenda, non è possibile il loro uso in contemporanea.

**Attenzione:** il modello non gestisce l'handover. Questo significa che mentre si sta parlando è necessario rimanere nell'area nella quale si è risposto alla telefonata poichè se si esce dalla zona di copertura, mentre il portatile passa dalla base ad un Repeater o da un Repeater ad un altro, la conversazione in corso viene persa.

---

## Protezione delle impostazioni della base

Proteggere le impostazioni della base personalizzando il PIN di sistema. Il PIN di sistema verrà richiesto quando si registra e cancella un portatile dalla base oppure quando si ripristinano le impostazioni iniziali.

---

### Modificare il PIN di sistema

È possibile cambiare il PIN di sistema a 4 cifre (impostazione iniziale: „0000“) presente nella base con un PIN a 4 cifre noto soltanto a voi.

Gigaset E550A: con un PIN di sistema è possibile comandare da remoto la segreteria telefonica → pag. 46.

▶ **Menu** ▶ **Imposta** ▶ **OK** ▶ **Sistema** ▶ **OK** ▶ **PIN di sistema** ▶ **OK** ▶ **PIN di sistema:** (inserire il PIN di sistema attuale) ▶ **OK** ▶ **Nuovo PIN:** (inserire il nuovo PIN di sistema) ▶ **OK**

---

### Ripristinare il PIN di sistema ed inizializzazione completa

Se non ricordate il PIN di sistema, è possibile ripristinare sulla base il codice originario **0000**:

Togliere l'alimentatore della base dalla presa di corrente. Tenere premuto il tasto di registrazione/Paging sulla base, mentre contemporaneamente si riconnette l'alimentatore alla presa di corrente. Rilasciare il tasto circa 5 sec. dopo aver ricollegato la base alla corrente.

La base è reimpostata sui parametri iniziali e il PIN di sistema torna su **0000**.

Per visualizzare la nuova condizione sul display è necessario premere il tasto viva voce; a questo punto se l'inizializzazione si è conclusa con successo sul display dovrà apparire la richiesta di registrazione del portatile mettendolo sulla base.



**i** Tutti i portatili vengono cancellati e devono essere registrati nuovamente.







## Modificare il volume di conversazione

È possibile impostare il volume per il viva voce su cinque livelli (1–5; per es. volume 3 = ).

▶ **Menu** ▶  **Imposta** ▶ **OK** ▶  **Imposta Audio** ▶ **OK** ▶  **Imposta audio base** ▶ **OK** ▶  **Viva voce** ▶ **OK**

 Impostare il volume e premere **OK**.

## Modificare le suonerie

- **Volume:**  
Cinque volumi (1–5; per es. volume 3 = ) e „Off“ (volume 0 = .
  - **Melodie:**  
Lista di melodie della suoneria preimpostate. Le prime tre melodie corrispondono alle suonerie „classiche“.
  - **Controllo orario:**  
È possibile indicare un intervallo di tempo in cui il vostro telefono non deve squillare con le chiamate esterne, per es. di notte.
- ▶ **Menu** ▶  **Imposta** ▶ **OK** ▶  **Imposta Audio** ▶ **OK** ▶  **Imposta audio base** ▶ **OK** ▶  **Volume suoneria / Melodia suoneria / Serv. "Non disturbare"** ▶ **OK**

Se è stato selezionato **Volume suoneria / Melodia suoneria:**

▶  (Selezionare volume/melodia) ▶ **OK**  = Melodia selezionata)

Se è stato selezionato **Serv. "Non disturbare"**, attivare ed impostare il controllo orario:

▶  **Attiva** ▶ **OK**  = attivato)

▶  **Imposta** ▶ **OK**

**Silenzia dalle: /Squilla dalle:**

Inserire l'ora ogni volta a 4 cifre e premere **OK**.

### Ripristinare i parametri iniziali

Durante il ripristino dei parametri iniziali

- l'ora e la data rimangono impostate,
- i portatili rimangono registrati,
- la **Modalità Eco** viene e la **Modalità Eco+** viene disattivata,
- il PIN di sistema non viene resettato.

▶ **Menu** ▶  **Imposta** ▶ **OK** ▶  **Sistema** ▶ **OK** ▶  **Reset della base** ▶ **OK**

 Dopo il collegamento o il ripristino della base la segreteria telefonica è pronta per l'uso già **dopo ca. 15 secondi**.

Confermare la richiesta di reset.







### Configurazioni tecniche



Le seguenti impostazioni possono essere utili quando il cordless è collegato a PABX o in alcune situazioni su linea pubblica.

Durante l'inserimento digitare le cifre in sequenza **lentamente**.

#### Modificare il tipo di selezione (su vecchi PABX centrali telefoniche pubbliche)

L'apparato esce dalla fabbrica impostato per selezionare in DTMF. Qualora fosse necessario impostarlo per la selezione decadica (DP) seguire la procedura di seguito indicata.

**Menu** ▶       

▶ Inserire la cifra per il tipo di selezione:  = a toni (DTMF);  = ad impulsi (DP) ▶ **OK**.

#### Selezione mista

##### (Commutare temporaneamente sulla selezione a toni DTMF)

Se il vostro centralino telefonico utilizza ancora la selezione ad impulsi (DP), ma si desidera temporaneamente passare a quella a toni (DTMF), per esempio per ascoltare la segreteria di rete.

**Condizione:** si è in fase di conversazione o comunque è stato selezionato un numero esterno (es. quello della segreteria).

▶ Premere il tasto asterisco .

Dopo aver riagganciato si ripristina automaticamente la selezione ad impulsi.

## Impostare il tempo di Flash

(su PABX o per servizi di rete su linea pubblica)

**Menu** ▶ \*☎ #→ 0☎ 5☎ #→ 1☎ 2☎

▶ Inserire la cifra relativa al tempo di Flash desiderato: 0☎ = 80 ms; 1☎ = 100 ms; 2☎ = 120 ms; 3☎ = 250 ms; 4☎ = 300 ms; 5☎ = 400 ms; 6☎ = 600 ms; 7☎ = 800 ms ▶ **OK**.

## Modificare la pausa dopo l'impegno linea

(può essere utile su vecchie centrali)

È possibile impostare la pausa che intercorre nella selezione automatica (dalla rubrica, dalla lista dei numeri selezionati, etc.) tra la pressione del tasto di impegno linea ☎ e l'invio del numero di telefono.

**Menu** ▶ \*☎ #→ 0☎ 5☎ #→ 1☎ 9☎ ▶ Inserire le cifre per la durata della pausa:

1☎ = 1 secondo;

2☎ = 3 secondi;

3☎ = 7 secondi ▶ **OK**.

## Modificare la pausa relativa al tasto R (Richiamata di registro)

Dopo la pressione della tasto Flash (vedi "Impostare il tempo di Flash") che consente l'attivazione di diverse funzioni nella centrale telefonica, è possibile introdurre una pausa selezionabile tra quelle di seguito indicate (vedere anche le istruzioni d'uso del centralino telefonico).

**Menu** ▶ \*☎ #→ 0☎ 5☎ #→ 1☎ 4☎

▶ Inserire la cifra per la durata della pausa: 1☎ = 800 ms;

2☎ = 1600 ms; 3☎ = 3200 ms ▶ **OK**.

# Utilizzare il telefono con un router

## Funzionamento con un router

In caso di funzionamento con collegamento analogico di un router, l'eventuale eco che si verifica può essere ridotto attivando la modalità XES 1\*.

Se non ci sono problemi di eco, si consiglia di attivare la modalità normale (impostazione iniziale).

▶ ☎ ▶ \*☎ #→ 0☎ 5☎ #→ 7☎ 0☎

▶ 0☎ ▶ **OK** (per la modalità normale)

▶ ▶ 1☎ ▶ **OK** (per modalità XES 1)

\* XES significa „eXtended Echo Suppression“.

# Appendice

## Servizio Clienti e Supporto Tecnico

Passo dopo passo verso la soluzione con il Servizio Clienti Gigaset  
[www.gigaset.com/service](http://www.gigaset.com/service)



### Visitate le pagine del nostro Servizio Clienti:

[www.gigaset.com/service](http://www.gigaset.com/service)

Qui troverete tra l'altro:

- ◆ Domande & Risposte
- ◆ Download gratuito di software e manuali
- ◆ Test di compatibilità



### Contattate i nostri assistenti:

Non siete riusciti a trovare una soluzione sotto „Domande & Risposte“?  
Siamo a vostra disposizione ...

... **per e-mail:** [www.gigaset.com/contact](http://www.gigaset.com/contact)

### ... per telefono:

I nostri operatori sono a totale disposizione per darvi ogni supporto telefonico sull'utilizzo del prodotto. Per richiedere informazioni sull'assistenza in garanzia o per eventuali richieste relative ad interventi di riparazione potete contattare il nostro **Servizio Clienti** dalle ore 08.00 alle ore 20.00 da lunedì a sabato al numero: **02.600.630.45**

(il numero è di tipo "urbano nazionale" e può essere chiamato da qualunque operatore di rete fissa o mobile. Il costo della chiamata è inerente al proprio piano tariffario definito con l'operatore telefonico, ad esempio in caso di un contratto con tariffa FLAT, non ci sono costi aggiuntivi per la chiamata a questo numero, in quanto si tratta di un numero urbano nazionale).

Si precisa che un prodotto Gigaset non venduto da un rivenditore autorizzato in ambito nazionale potrebbe non essere completamente compatibile con la rete telefonica nazionale. Sulla confezione (cartone) del telefono, accanto al marchio di conformità CE, e sulla parte inferiore della base è chiaramente indicato per quale/i paese/i sono stati sviluppati l'apparecchio e gli accessori.

Se l'apparecchio oppure gli accessori non vengono utilizzati in conformità alla presente nota, alle note delle istruzioni d'uso oppure al prodotto, ciò può incidere sulla garanzia (riparazione oppure sostituzione del prodotto). Per poter esercitare il diritto di garanzia, all'acquirente del prodotto viene richiesto di presentare la ricevuta che identifichi la data di acquisto e il prodotto acquistato.

## Supporto Tecnico

Possibili soluzioni ai problemi alla pagina [www.gigaset.com/service](http://www.gigaset.com/service)

Inoltre di seguito sono elencate procedure per la risoluzione dei problemi.

### Il display non visualizza nulla.

- Il portatile non è acceso: ▶ premere il tasto di fine chiamata  a lungo.
- Le batterie sono scariche: ▶ caricare o sostituire le batterie (→ pag. 16).

### Il dispositivo non si ricarica

- Il portatile non è posizionato correttamente nel supporto di ricarica: ▶ posizionare il portatile correttamente.

### Il dispositivo si spegne, anche se secondo il display la batteria è ancora carica per 2/3.

- I contatti/le batterie sono sporchi o corrosi. ▶ Pulire i contatti/le batterie o sostituire le batterie (→ pag. 15).

### L'autonomia in stand-by delle batterie (tempo di autonomia) è più breve di quella indicata nelle istruzioni per l'uso

-  L'utilizzo del portatile su impianti di altri produttori aumenta il consumo di elettricità fino al 90%.

### La conversazione viene interrotta o cade la linea

- I segnali sono indeboliti da pareti, soffitti, isolamenti ecc. ▶ Non posizionare la base dietro/sotto oggetti metallici. Se possibile, non posizionare la base in cantina (→ pag. 13).

### La qualità in viva voce non è buona

- Il portatile è sporco (per es. fondo tinta, polvere, trucioli di ferro; ...) ▶ pulire il portatile (→ pag. 76).

### Forti scricchiolii, fruscio di fondo, rumori fastidiosi, stridore, volume instabile

- Disturbo dovuto a dispositivi esterni (alimentatori di fax, Pc, stampanti, telefoni cellulari). ▶ Aumentare la distanza dai dispositivi esterni (almeno mezzo metro) (→ pag. 13).

### Si sente l'eco

- Collegamento parallelo di diversi telefoni ▶ Utilizzare un solo sistema cordless e registrarvi più portatili (→ pag. 67).

### Non è possibile telefonare o sul display lampeggia "BASE" oppure "nessuna base"

- L'alimentatore della base non è collegato: ▶ controllare l'alimentatore della base (pag. 14).

## Appendice

### **Sul display si visualizza “impossibile!”**

- É impossibile fare una telefonata esterna mentre è già in corso un'altra telefonata esterna. ▶ Attendere la fine dell'altra chiamata (non vale se è stata attivata la funzione “commutazione interna”).
- Fare una telefonata esterna mentre la segreteria telefonica registra un messaggio. ▶ Attendere la fine della registrazione del messaggio.

### **Si è modificata l'ora**

- L'ora è stata cambiata su un altro portatile e quindi trasferita agli altri apparecchi. ▶ Non accettare automaticamente data e ora.

### **L'ora viene ripristinata ai parametri iniziali**

- Base e portatile sono stati spenti nello stesso momento. ▶ Reimpostare l'ora (→ pag. 18).

### **Nella lista chiamate non è riportato l'orario**

- Data e ora non sono impostate. ▶ Impostare data e ora (→ pag. 18).

### **Durante la gestione da remoto, la segreteria telefonica annuncia “PIN non valido”**

- Il PIN di sistema inserito è errato. ▶ Ripetere l'inserimento del PIN di sistema.
- Il PIN di sistema è ancora impostato a 0000. ▶ Impostare un PIN di sistema diverso da 0000 (→ pag. 64).

### **La segreteria telefonica non registra messaggi o interrompe la registrazione**

- La memoria è piena. ▶ Cancellare i messaggi vecchi. (→ pag. 44)
- Il messaggio è troppo breve. ▶ Il chiamante deve parlare per più di 3 secondi.

### **La segreteria interrompe la registrazione di un annuncio personale**

- La memoria è piena. ▶ Ascoltare i nuovi messaggi (→ pag. 43) e cancellarli (→ pag. 44).
- Una pausa è più lunga di 2 secondi. ▶ Registrare un messaggio più lungo.
- É stata superata la durata massimo di 170 secondi per la registrazione. ▶ Registrare un messaggio più corto.

### **La segreteria telefonica è passata al messaggio “risponditore”**

- La memoria è piena. ▶ Cancellare i messaggi vecchi (→ pag. 44).

### **Non è possibile effettuare consultazioni interne, conversazioni alternate e conferenze**

- Queste funzioni, che possono essere effettuate sul dispositivo, devono essere offerte e attivate dall'operatore di rete. La gestione può differire a seconda dell'operatore di rete. ▶ Si prega di contattare l'operatore di rete.

### **Il volume del portatile è troppo basso (volume ricevitore)**

- Il volume è impostato su un livello troppo basso.
  - ▶ Modificare l'impostazione del volume del ricevitore (→ pag. 59).
  - ▶ Modificare la posizione del portatile rispetto all'orecchio.

### **Volume viva voce del portatile troppo basso**

- Il volume è impostato su un livello troppo basso. ▶ Modificare l'impostazione del volume del viva voce (→ pag. 59).

### **Sul display viene segnalata una chiamata, ma il portatile non squilla**

- E' stata disattivata la suoneria (verificare che sul display non ci sia il simbolo della campanella barrata).

### **Si sente un suono durante l'utilizzo**

- L'azione è fallita/l'immissione è errata. ▶ Ripetere l'operazione. Controllare il display e leggere le istruzioni per l'uso.
- Le batterie sono scariche. ▶ Caricare le batterie (→ pag. 16).
- L'inserimento del PIN di sistema è errato. ▶ Reinscrivere il PIN di sistema o ripristinarlo (→ pag. 16).

### **Si sente un suono durante la conversazione**

- Le batterie sono scariche. ▶ Caricare le batterie (→ pag. 16).

### **PIN di sistema dimenticato**

- Ripristinare il PIN di sistema a 0000 (→ pag. 64).

### **Tono d'errore dopo la richiesta del PIN di sistema**

- Il PIN di sistema inserito è errato. ▶ Reinscrivere il PIN di sistema o ripristinarlo (→ pag. 64).

### **Il dispositivo è entrato in contatto con un liquido**

- Fare asciugare il dispositivo. ▶ Contatto con liquidi (→ pag. 76).

### **La programmazione della funzione SOS non ha funzionato**

- Non è stato salvato un numero SOS. ▶ Salvare almeno un numero SOS (→ pag. 39).
- La funzione SOS non è attivata. ▶ Attivare la funzione SOS (→ pag. 39).
- La base non supporta la funzione SOS: [www.gigaset.com/compatibility](http://www.gigaset.com/compatibility)
- La funzione SOS funziona solo se il dispositivo è connesso direttamente o è collegato ad un centralino telefonico che non richiede "R" o "P" come codice di accesso esterno. ▶ Tasto di selezione diretta funzione SOS (→ pag. 32).

### Dichiarazione CE di Conformità

Con la presente Gigaset Communications GmbH dichiara che questo apparato è conforme ai requisiti essenziali ed alle altre disposizioni pertinenti stabilite dalla Direttiva 1999/05/CE.

Esso è progettato per la connessione e l'uso con la rete telefonica analogica in Italia.

Ogni requisito specifico del Paese è stato tenuto in debita considerazione.

Nel caso dei cordless la dichiarazione CE di conformità è redatta separatamente per la parte fissa (Base) e parte mobile (Portatile).

Copia della dichiarazione CE, redatta ai sensi della Direttiva 1999/05/CE, è disponibile al seguente indirizzo Internet: [www.gigaset.com/docs](http://www.gigaset.com/docs).

Dall'area Assistenza - Download aprite il file relativo al vostro paese per cercare ciò che vi serve. Il portatile (parte mobile) dei cordless come pure altre tipologie di prodotti sono internazionali pertanto la relativa dichiarazione è scaricabile da "International Declarations of Conformity". Verificare la presenza di ciò che vi serve in entrambi i file.

In caso di dubbi o problemi potete richiedere la dichiarazione CE telefonando al Servizio Clienti.

**CE 0682**

---

### Garanzia

Vi informiamo che se un prodotto Gigaset non è stato acquistato da rivenditori autorizzati sul territorio nazionale potrebbe non essere totalmente compatibile con la rete telefonica Italiana. Il paese per il quale l'apparato è stato progettato per l'utilizzo è indicato sulla scatola del prodotto stesso, nella dichiarazione CE presente nel manuale d'uso e, talvolta, anche sotto la base del prodotto. Se l'apparato viene comunque usato in modo non conforme alle indicazioni riportate nelle istruzioni e sul prodotto stesso, potrebbero non sussistere le condizioni per godere dei diritti di assistenza in garanzia (riparazione o sostituzione).

Per poter usufruire della garanzia, il consumatore deve presentare lo scontrino, la ricevuta o ogni altro documento idoneo in originale, che comprovi la data dell'acquisto (data da cui decorre il periodo di garanzia) e della tipologia del bene acquistato.



## Condizioni di garanzia

Per questo apparato sono assicurati ai consumatori ed utenti i diritti previsti dal Codice del Consumo - Dlgs. 06.09.2005 n. 206 (ex Dlgs. 02.02.2002 n. 24 di attuazione in Italia della Direttiva 1999/44/CE) per ciò che riguarda il regime di garanzia legale per i beni di consumo. Di seguito si riporta un estratto delle condizioni di garanzia convenzionale. Il testo completo ed aggiornato delle condizioni di garanzia e l'elenco dei centri di assistenza sono comunque a Vostra disposizione consultando il sito [www.gigaset.com/it](http://www.gigaset.com/it)

o contattando il servizio Clienti Italia

### 02.600.630.45

Al consumatore (cliente) viene accordata dal produttore una garanzia alle condizioni di seguito indicate, lasciando comunque impregiudicati i diritti di cui è titolare ai sensi del Codice del Consumo - Dlgs. 06.09.2005 n. 206 (ex Dlgs. 02.02.2002 n. 24 di attuazione in Italia della Direttiva 1999/44/CE):

- In caso dispositivi nuovi e relativi componenti risultassero viziati da un difetto di fabbricazione e/o di materiale entro 24 mesi dalla data di acquisto, Gigaset Communications Italia S.r.l. si impegna, a sua discrezione, a riparare o sostituire gratuitamente il dispositivo con un altro più attuale. Per le parti soggette a usura (come le batterie) la validità della garanzia è di 6 mesi dalla data di acquisto.
- La garanzia non vale se il difetto è stato provocato da un utilizzo non conforme e/ o se non ci si è attenuti ai manuali d'uso.
- La garanzia non può essere estesa a prestazioni (quali installazioni, configurazioni, download di software non originale Gigaset) effettuate dal concessionario o dal cliente stesso. È altresì escluso dalla garanzia il software eventualmente fornito su supporto a parte non originale Gigaset.
- Per ottenere il riconoscimento della garanzia è necessario conservare un documento fiscalmente valido comprovante la data di acquisto. I difetti di conformità devono essere denunciati entro il termine di due mesi dal momento della loro constatazione.
- I dispositivi o i componenti resi a fronte di una sostituzione diventano di proprietà di Gigaset Communications Italia S.r.l.
- La presente garanzia è assicurata da Gigaset Communications Italia S.r.l., Via Varese n.18, 20121 Milano.
- Si escludono ulteriori responsabilità di Gigaset Communications Italia S.r.l., salvo il caso di comportamento doloso o gravemente colposo di quest'ultima. A titolo esemplificativo e non limitativo si segnala che Gigaset Communications Italia S.r.l. non risponderà in nessun caso di: eventuali interruzioni di funzionamento del dispositivo, mancato guadagno, perdita di dati, danni a software supplementari installati dal cliente o perdita di altre informazioni.
- La prestazione eseguita in garanzia non prolunga il periodo di garanzia.
- Nei casi non coperti da garanzia, Gigaset Communications Italia S.r.l. si riserva il diritto di addebitare al cliente le spese relative alla sostituzione o riparazione.

## Appendice

- Il presente regolamento non modifica in alcun caso le regole probatorie a svantaggio del cliente.

Per l'adempimento della garanzia contattare il Servizio Clienti di Gigaset Communications Italia S.r.l. Italia ai recapiti indicati nel relativo paragrafo.

---

## Indicazioni del fornitore

---

### Tuteliamo l'ambiente

---

#### Il nostro modello ambientale di riferimento

Gigaset Communications GmbH si è assunta la responsabilità sociale di contribuire ad un mondo migliore. Le nostre idee, le nostre tecnologie e il nostro agire sono poste al servizio della società e dell'ambiente. La nostra politica ambientale coinvolge tutti i processi industriali del prodotto a partire dal design e dalla progettazione, alla produzione, all'imballaggio, al trasporto, all'utilizzo fino al suo smaltimento il più possibile eco-compatibile alla fine della sua vita dopo averne assicurato un uso lungo e soddisfacente.

All'indirizzo [www.gigaset.com](http://www.gigaset.com) potrete trovare ulteriori informazioni al riguardo.

---

#### Certificazioni della fabbrica che ha costruito il vostro apparato

Il vostro telefono è stato interamente progettato e costruito in **GERMANIA** da Gigaset Communications nella modernissima fabbrica di Bocholt, fabbrica a bassissimo impatto ambientale e ad altissimo contenuto tecnologico.



Gigaset Communications GmbH è certificata in conformità alle norme internazionali EN ISO 14001 e ISO 9001.

**ISO 14001 (Certificazione Ambientale):** da settembre 2007.

**ISO 9001 (Certificazione del Sistema Qualità):** da febbraio 1994.

Le certificazioni sono state rilasciate dal TÜV SÜD Management Service GmbH, uno dei più autorevoli Organismi Certificatori Indipendenti a livello mondiale.

---

#### Risparmio energetico

Con la scelta di un prodotto progettato con tecnologia ECO DECT di seconda generazione sviluppata da Gigaset Communications contribuite attivamente alla tutela dell'ambiente.

---

#### Smaltimento degli apparati a fine vita



##### INFORMAZIONE AGLI UTENTI

Eco-contributo RAEE assolto ove dovuto

N° Iscrizione Registro A.E.E.: IT0801000000060

Ai sensi dell'art 13 del Decreto Legislativo 25 luglio 2005, n. 151

**“Attuazione delle Direttive 2002/95/CE, 2002/96/CE e 2003/108/CE, relative alla riduzione dell’uso di sostanze pericolose nelle apparecchiature elettriche ed elettroniche, nonché allo smaltimento dei rifiuti”**

Il simbolo del cassonetto barrato riportato sull’apparecchiatura indica che il prodotto alla fine della propria vita utile deve essere raccolto separatamente dagli altri rifiuti.

L’utente dovrà, pertanto, conferire l’apparecchiatura giunta a fine vita agli idonei centri di raccolta differenziata dei rifiuti elettrici ed elettronici, oppure riconsegnarla al rivenditore al momento dell’acquisto di una nuova apparecchiatura di tipo equivalente, in ragione di uno a uno.

L’adeguata raccolta differenziata per l’avvio successivo dell’apparecchiatura dismessa al riciclaggio, al trattamento e allo smaltimento ambientalmente compatibile contribuisce ad evitare possibili effetti negativi sull’ambiente e sulla salute e favorisce il riciclo dei materiali di cui è composta l’apparecchiatura.

Lo smaltimento abusivo del prodotto da parte dell’utente comporta l’applicazione delle sanzioni di cui alla corrente normativa di legge.

Gli utenti professionali che, contestualmente alla decisione di disfarsi delle apparecchiature a fine vita, effettuino l’acquisto di prodotti nuovi di tipo equivalente adibiti alle stesse funzioni, potranno concordare il ritiro delle vecchie apparecchiature contestualmente alla consegna di quelle nuove.

---

**Smaltimento delle batterie a fine vita**

**INFORMAZIONE AGLI UTENTI**

Contributo Pile e Accumulatori assolto ove dovuto

N° Iscrizione Registro Pile: IT09060P00000028

Ai sensi del Decreto Legislativo 20 novembre 2008, n. 188

“Attuazione della direttiva 2006/66/CE concernente pile ed accumulatori e relativi rifiuti”

L’apparato è stato progettato in modo tale da rendere le batterie in uso facilmente rimovibili.

Il presente manuale riporta informazioni dettagliate sulla tipologia di batterie da utilizzare, su come caricarle, come farle durare il più a lungo possibile, come rimuoverle e come smaltirle correttamente a fine vita.



Il simbolo del cassonetto barrato riportato su accumulatori e batterie indica che, alla fine della loro vita utile, devono essere raccolte separatamente dagli altri rifiuti conferendole agli idonei centri di raccolta differenziata (riciclerie locali) oppure negli appositi contenitori dislocati sul territorio nazionale che i sistemi di raccolta, appositamente costituiti

e finanziati dai produttori, si faranno carico di gestire per la raccolta ed il trattamento a norma di legge.

L’adeguata raccolta differenziata per l’avvio delle pile e degli accumulatori dismessi al riciclaggio, al trattamento e allo smaltimento ambientalmente compatibile contribuisce ad evitare possibili effetti negativi sull’ambiente e sulla salute e favorisce il reimpiego e/o riciclo dei materiali di cui essi sono composti.

## Appendice

Lo smaltimento abusivo di pile ed accumulatori da parte dell'utente comporta l'applicazione delle sanzioni di cui alla corrente normativa di legge.

Le batterie in uso in questo apparato rispettano l'articolo 4 della Direttiva 2006/66/CE che indica le sostanze proibite a tutela della salute.

---

### Certificazione SAR

Questo apparato cordless è un ricetrasmittitore radio conforme a tutti i requisiti internazionali vigenti per l'esposizione alle onde radio. Sono state considerate sia le direttive Europee EN che le direttive elaborate dall'organizzazione scientifica indipendente ICNIRP, ove applicabili, data la bassa potenza emessa. In considerazione delle potenze estremamente basse rispetto ai limiti considerati sicuri dalle norme internazionali si ritiene che l'apparato possa essere utilizzato a diretto contatto con il corpo senza rischio alcuno.

Ai portatori di apparati elettromedicali ad uso personale, che siano impiantati o no, è sempre comunque consigliato il parere del costruttore dell'apparato e/o del medico specialista di fiducia che considererà anche lo stato di salute di ogni singolo paziente in caso di patologie conclamate.

---

### Cura del prodotto

Pulire l'apparato con un panno antistatico oppure **umido** (senza solvente e non in microfibra).

**Non utilizzare assolutamente un panno asciutto** poiché si potrebbero generare cariche elettrostatiche che potrebbero danneggiare l'apparato.

---

### Contatto con liquidi

L'apparato non va portato assolutamente a contatto con liquidi.

Qualora ciò accadesse spegnerlo immediatamente e scollegare tutte le spine eventualmente presenti (corrente e/o linea telefonica) quindi:

1. **Rimuovere eventuali batterie presenti.**
2. Lasciar defluire il liquido.
3. Asciugare tutte le parti con un panno e conservare l'apparato **per almeno 72 ore** con l'eventuale vano batterie aperto e la tastiera rivolta verso il basso in un luogo caldo e asciutto (assolutamente **non** in forno).
4. **Accendere l'apparato solo quando è ben asciutto.**

Una volta asciugato completamente, in alcuni casi sarà possibile rimettere in funzione il telefono.

I liquidi, tuttavia, lasciano residui di ossidazioni interne causa di possibili problemi funzionali.

Ciò può avvenire anche se l'apparato viene tenuto (anche immagazzinato) ad una temperatura troppo bassa, infatti, quando viene riportato a temperatura normale, al

suo interno può formarsi della condensa che può danneggiarlo. Tali problemi, conseguenti da ossidazioni per contatto con liquidi o umidità, non sono coperti da garanzia.

## Dati tecnici

### Batterie raccomandate

Tipologia: Batterie ricaricabili

Tecnologia: Nickel-Metall-Hydrid (NiMH)

Formato: n. 2 batterie ministilo AAA (Micro, HR03)

Tensione: 1,2 V

Capacità: 750 mAh

### Autonomia/Tempi di ricarica del portatile

L'autonomia del telefono dipende dalla capacità delle batterie, da quanto tempo sono in uso e dal comportamento dell'utente. (Tutti i tempi sono indicazioni massime.)

Autonomia in stand-by (ore) *	320 * / 180 **
Autonomia in conversazione (ore)	14
Autonomia con 1,5 ore al giorno di conversazione (ore) *	120 * / 95 **
Tempo di carica nella base (ore)	9
Tempo di carica nel supporto di ricarica (ore)	7,5

\*Modalità Eco disattivato, senza illuminazione del display in stand-by

\*\*Modalità Eco attivato, senza illuminazione del display in stand by

### Consumo di corrente

	E550	E550A
In stand-by		
• portatile nella base	ca. 0,60 W	ca. 0,70 W
• portatile fuori dal supporto di ricarica	ca. 0,40 W	ca. 0,50 W
Durante una conversazione	ca. 0,60 W	ca. 0,70 W

### Dati tecnici generali

Standard DECT	supportato
Profilo GAP	supportato (il portatile Gigaset E550H assicura le funzionalità descritte sulla base Gigaset E550)
Numero di canali	60 canali duplex
Banda di frequenza	1880–1900 MHz
Metodo duplex	a divisione di tempo, 10 ms lunghezza trama
Frequenza di invio dell'impulso	100 Hz
Lunghezza dell'impulso	370 $\mu$ s
Passo di canalizzazione	1728 kHz
Bitrate	1152 kbit/s
Modulazione	GFSK
Codifica voce	32 kbit/s
Potenza di trasmissione	10 mW, media per canale (con 1 portatile) 250 mW, massima (con 6 portatili)
Portata	fino a 300 m all'aperto, fino a 50 m in ambienti chiusi
Alimentazione base	230 V ~/50 Hz
Condizioni ambientali di funzionamento	da +5 °C a +45 °C; da 20 % a 75 % di umidità relativa
Tipo di selezione	DTMF/DP

## Cavo di linea: collegamenti corretti

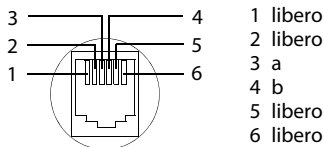

## Tabella set di caratteri

### Tabella caratteri

	1x	2x	3x	4x	5x	6x	7x	8x	9x	10x	11x	12x	13x	14x	15x
1 <sup>100</sup>	1	£	\$	¥	α										
2 <sup>100</sup>	a	b	c	2	ä	á	à	â	ã	ç					
3 <sup>100</sup>	d	e	f	3	ë	é	è	ê							
4 <sup>100</sup>	g	h	i	4	ï	í	ì	î							
5 <sup>100</sup>	j	k	l	5											
6 <sup>100</sup>	m	n	o	6	ö	ñ	ó	ò	õ						
7 <sup>100</sup>	p	q	r	s	7	ß									
8 <sup>100</sup>	t	u	v	8	ü	ú	ù	û							
9 <sup>100</sup>	w	x	y	z	9	ÿ	ý	æ	ø	å					
0 <sup>100</sup>	1)	,	.	?	!	0	+	-	:	;	‘	’	;	—	
* <sup>100</sup>	*	/	(	)	<	=	>	%							
# <sup>100</sup>			#	@	\	&	§								

1) Spazio

## Installazione a parete della base E550

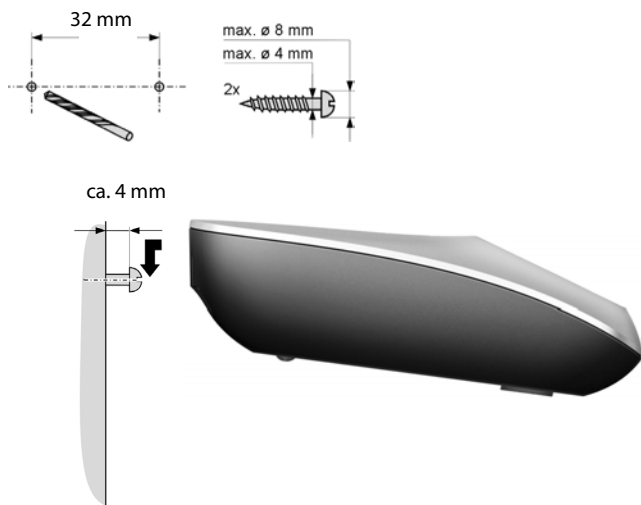

Le viti per l'eventuale installazione a parete non sono in dotazione



# Indice analitico

<b>A</b>	
Accendere portatile.....	23
Accensione (tasto).....	3
Alimentatore basso consumo.....	50
Amplificatore vedi Repeater	
Annunci (segr. tel.)	
registrare/ascoltare/cancellare.	42, 43
Ascoltare	
annunci (segr. tel.).....	43
messaggi (segr. tel.).....	43
Ascoltare messaggi (segr. tel.).....	49
Asterisco (tasto).....	3
Attivare	
blocco-tasti.....	23
risposta automatica.....	58
segreteria tel.....	42
segreteria telefonica (comando a di- stanza).....	46
toni di avviso.....	62
Avviso di chiamata.....	34
<b>B</b>	
Base	
collegare.....	14
collegare a centralino tel.....	66
collocare.....	13
impostare.....	63
modificare PIN di sistema.....	64
ripristinare impostazioni iniziali.....	66
ripristinare PIN di sistema.....	64
Batterie	
inserire.....	15
tono batteria scarica.....	62
Blocco-tasti.....	23
<b>C</b>	
Cancella (tasto).....	23
Cancellare	
annunci (segr. tel.).....	43
caratteri.....	25
portatile.....	56
Cancelletto (tasto).....	3, 23
Caratteri grandi.....	58
Cercare	
in rubrica tel.....	30
portatile.....	56
Chiamata	
anonima.....	27
avviso di chiamata.....	34
di emergenza.....	38
esterna.....	26
inclusione interna.....	57
interna.....	33
lista chiamate perse.....	35
lista numeri selezionati.....	34
persa.....	35
rispondere.....	26
rispondere dalla segr. tel.....	45
trasferire (collegare).....	34
Chiamata diretta	
a PABX.....	40
memorizzare numeri.....	32
salvare/modificare assegnazione dei tasti.....	32
Chiamate anonime.....	60
Click dei tasti.....	62
Collegamenti cavo di linea.....	79
Collocare base.....	13
Comando a distanza.....	46
Consumo di corrente (base).....	77
Consumo di corrente (ridurre).....	50
Contatto con liquidi.....	76
Contenuto della confezione.....	12
Controllo orario.....	60
Correzione inserimenti errati.....	25
Cura del prodotto.....	76
<b>D</b>	
Data (impostare).....	18
Dati tecnici.....	77
Dichiarazione CE di Conformità.....	72
Disattivare	
blocco-tasti.....	23
microfono portatile.....	28
risposta automatica.....	58
segreteria tel.....	42
toni di avviso.....	62

## Indice analitico

Display	
impostare.....	58
in stand-by.....	3, 23
lingua .....	17
modificare lingua.....	17, 58
tasti .....	3, 23

## E

Eco .....	67
ECO DECT .....	50

## F

Fine chiamata (tasto).....	3
Flash .....	67
Foglio di rubrica .....	4, 14
Funzione ricevitore .....	28
Funzione SOS .....	38
attivare/disattivare .....	41
configurare .....	39

## G

Garanzia .....	72
----------------	----

## I

Impegno linea (tasto) .....	3
Impostare	
chiamata interna .....	33
data/ora .....	18
melodia (suoneria).....	60
orario sveglia.....	52
tempo di Flash .....	67
Impostare volume	
conversazione.....	59
ricevitore .....	59, 65
suoneria .....	59
viva voce .....	59, 65
Impostazioni della base .....	64
Inclusione interna .....	57
Inserimenti errati (correzione) .....	25
Inserire	
Flash .....	3
numero segr. di rete .....	48
Interfono .....	53
Inviare voce della rubrica a portatile. .	31

## L

Lingua del display .....	17
Lista	
chiamate perse.....	35
numeri selezionati.....	34
voce.....	35
Lunghezza di registrazione	
(segr. tel.).....	46

## M

Melodia suoneria .....	60
Menu	
guida.....	22
Messaggi (segr. tel.)	
ascoltare .....	43, 49
copiare numero in rubrica tel. ....	44
Mettere in funzione (portatile) .....	14
Microfono .....	4
Modalità Eco .....	50
Modalità Eco+.....	50, 51
Modalità XES.....	67
Modificare	
lingua display .....	17
nome di un portatile.....	56
PIN di sistema .....	64
Monitoraggio delle chiamate .....	45
Musica su attesa.....	63
Mute .....	28

## N

Navigazione (tasto) .....	3
Nome di un portatile.....	56
Note die sicurezza .....	10
Numero	
del chiamante visualizzato (CLIP) ..	27
salvare in rubrica tel.....	30, 32
segr. di rete (inserire) .....	48

## O

Ora (impostare) .....	18
-----------------------	----

<b>P</b>	
<b>PABX</b>	
collegare base a centralino tel. ....	66
commutare su selezione a toni ....	66
impostare tempo di Flash .....	67
modificare tipo di selezione .....	66
Paging .....	4, 56
Passi operativi (rappresentazione) ....	7
<b>PIN di sistema</b>	
modificare .....	64
ripristinare .....	64
Portata .....	13
<b>Portatile</b>	
accendere/spengere .....	23
cancellare .....	56
caratteri grandi .....	58
cercare .....	56
impostare .....	58
lingua del display .....	17, 58
mettere in funzione .....	14
modificare nome .....	56
Mute .....	28
registrare .....	55
ripristinare impostazioni iniziali ....	62
stand-by .....	23
toni di avviso .....	62
trasferire chiamata .....	34
utilizzare più portatili .....	55
volume di conversazione .....	59, 65
Posizione voci in rubrica .....	30
Protezione telefono .....	64
<b>R</b>	
R (tasto) .....	3
Registrare annunci (segr. tel.) .....	42
Registrare portatile .....	55
Repeater .....	63
<b>Richiamare</b>	
il chiamante .....	36
le liste .....	37
Riduzione consumo di corrente .....	50
Riduzione segnale radio .....	50
<b>Ripristinare impostazioni iniziali</b>	
base .....	66
portatile .....	62
Rispondere ad una chiamata .....	26
Risposta alla chiamata (segr. tel.) .....	46
Risposta automatica .....	26, 45, 58
<b>Rubrica tel.</b> .....	30
inviare voce/lista a portatile .....	31
posizione voci .....	30
salvare primo numero .....	30
salvare voce .....	30
selezionare voce .....	30
<b>S</b>	
Scrittura standard .....	79
Scrivere e modificare testo .....	25
Segnale radio (riduzione) .....	50
Segreteria di rete .....	48
Segreteria tel. ....	42
attivare/disattivare .....	42
selezione rapida .....	43
Segreteria telefonica .....	4
comando a distanza .....	46
<b>Selezione</b>	
dalla lista dei numeri selezionati ...	34
dalla lista delle chiamate perse ...	36
Selezione a toni .....	66
<b>Selezione rapida</b>	
segreteria tel. ....	43
Selezione rapida segr. di rete .....	49
Selezione rapida vedi Chiamata diretta	
Servizio "Non disturbare" .....	60
Servizio Clienti e Supporto Tecnico. ...	68
Set caratteri .....	79
<b>Simbolo</b>	
blocco-tasti .....	23
suoneria .....	61
Smaltimento batterie .....	75
Smaltimento degli apparati	
a fine vita .....	74
Sorveglianza bimbo/Interfono .....	53
Spegnere portatile .....	23
Spegnimento (tasto) .....	3
Stand-by (display) .....	3, 23
Stand-by, tornare in .....	23

## Indice analitico

Suoneria	
impostare melodia .....	60
impostare volume .....	59
modificare .....	59, 65
Sveglia .....	52
<hr/>	
<b>T</b>	
Tasti	
tasto laterale .....	3
Tasto torcia .....	3
Tasti a chiamata diretta da A a D .....	3, 32
Tasti della segreteria .....	5
Tasti funzione .....	3, 23
Tasto	
a chiamata diretta .....	29
accensione/spengimento .....	3
asterisco .....	3
cancella .....	23
cancellito .....	3, 23
di fine chiamata .....	3, 26
di navigazione .....	3
impegno linea .....	3
Paging .....	4
R .....	3
selezione rapida/segr. di rete .....	3, 49
selezione rapida/segreteria tel. ....	3, 43
tasto 1 (sel. rapida/segr. di rete) .....	49
tasto 1 (sel. rapida/segreteria tel.) ..	43
tasto I a chiamata diretta .....	38
tasto messaggi .....	37
tasto SOS .....	38
viva voce .....	3
Tasto (R) .....	3
Tasto 1 (sel. rapida/segreteria tel.) .....	3
Tasto 1 (selezione rapida/segr. di rete) .....	3
Tasto a chiamata diretta I .....	38
Tasto laterale .....	3, 24
Tasto messaggi	
richiamare le liste .....	37
Tasto torcia .....	3
Telefonare	
rispondere ad una chiamata .....	26
sulla linea esterna .....	26
sulla linea interna .....	33
Tempo di Flash .....	67
Tipo di selezione .....	66
Toni di avviso .....	62
Tono	
batteria scarica .....	62
click dei tasti .....	62
di conferma .....	62
di errore .....	62
Torcia .....	3
Trasmissione numero tel. ....	27
Tuteliamo l'ambiente .....	74
<hr/>	
<b>V</b>	
Visualizzazione	
messaggi segreteria di rete .....	48
numero (CLI/CLIP) .....	27
Viva voce .....	28
tasto .....	3
Volume	
del ricevitore .....	59, 65
di conversazione .....	59, 65
suoneria .....	59







Issued by  
Gigaset Communications GmbH  
Frankenstr. 2a, D-46395 Bocholt

© Gigaset Communications GmbH 2015  
Subject to availability.  
All rights reserved. Rights of modification reserved.  
[www.gigaset.com](http://www.gigaset.com)



A31008-M2504-K101-1-7219