

Register your product and get support at

[www.philips.com/welcome](http://www.philips.com/welcome)



---

IT    MANUALE D'USO

**PHILIPS**



Österreich	0810 000205	€0.07 pro Minute
België/Belgique	078250145	€0.06 Per minuut/Par minute
България	+3592 489 99 96	Местен разговор
Hrvatska	01 3033 754	Lokalni poziv
Česká republika	800142840	Bezplatný hovor
Danmark	3525 8759	Lokalt opkald
Suomi	09 2311 3415	paikallispuhelu
France	0821 611655	€0.09 Par minute
Deutschland	01803 386 852	€0.09 pro Minute
Ελλάδα	0 0800 3122 1280	Κλήση χωρίς χρέωση
Magyarország	0680018189	Ingyenes hívás
Ireland	0800 055 6882	Free call
Italia	848390207	€0.08 Al minuto
Luxemburg/ Luxembourg	40 6661 5644	Ortsgespräch/ Appel local
Nederland	0900 8407	€0.10 Per minuut
Norge	2270 8111	Lokalsamtale
Polska	0223491504	połączenie lokalne
Portugal	2 1359 1442	Chamada local
România	1-203-2060	Apel local
Россия	(495) 961-1111	Местный звонок
Србија	+381 114 440 841	Lokalni poziv
Slovensko	0800 004537	Bezplatný hovor
Slovenija	01 280 95 22	lokalni klic
España	902 888 784	€0.10 Por minuto
Sverige	08 5792 9100	Lokalsamtal
Suisse/Schweiz/ Svizzera	0844 800 544	Appel local/Ortsgespräch/ Chiamata locale
Türkiye	0800 261 3302	Şehir içi arama
United Kingdom	0870 900 9070	Local call
Україна	044 254 2392	Місцевий виклик

This information is correct at the time of press. For updated contact information, refer to [www.philips.com/flavors](http://www.philips.com/flavors).

# Sommario

---

## 1 Importante .....3

- 1.1 Sicurezza .....3
- 1.2 Pulizia dello schermo .....4
- 1.3 Tutela dell'ambiente .....4

---

## 2 Il televisore .....5

- 2.1 Panoramica del televisore.....5

---

## 3 Introduzione .....7

- 3.1 Posizionare il televisore .....7
- 3.2 Montare a parete il televisore .....7
- 3.3 Collegare il cavo dell'antenna .....8
- 3.4 Collegare il cavo di alimentazione .....9
- 3.5 Inserire le batterie del telecomando .....9
- 3.6 Accendere il televisore.....9
- 3.7 Configurazione iniziale .....10

---

## 4 Utilizzare il televisore .....11

- 4.1 Accendere e spegnere il televisore o passare alla modalità di standby.....11
- 4.2 Guardare il televisore .....12
- 4.3 Accesso alle reti dei canali DVB-C e DVB-T .....12
- 4.4 Utilizzare il televideo .....13
- 4.5 Utilizzare la funzione Ambilight .....13

---

## 5 Funzioni avanzate del televisore ....14

- 5.1 Panoramica del telecomando .....14
- 5.2 Utilizzare i menu del televisore .....16
- 5.3 Regolare le impostazioni relative a immagini e audio 18
- 5.4 Regolare le impostazioni di Ambilight .....22
- 5.5 Regolare la luminosità LightGuide .....22
- 5.6 Passare alla modalità Shop o Home.....23
- 5.7 Utilizzare le funzioni avanzate del televideo.....23
- 5.8 Creare elenchi dei canali preferiti .....25
- 5.9 Utilizzare la Guida elettronica ai programmi.....26
- 5.10 Utilizzare i timer e il Blocco accesso.....27
- 5.11 Utilizzare i sottotitoli .....28
- 5.12 Guardare le foto e ascoltare la musica .....29
- 5.13 Ascoltare i canali radio digitali .....31
- 5.14 Aggiornare il software del televisore.....31

---

## 6 Sintonizzazione dei canali .....33

- 6.1 Sintonizzazione automatica dei canali.....33

- 6.2 Sintonizzazione manuale dei canali .....34
- 6.3 Rinominare i canali .....35
- 6.4 Eliminare o memorizzare i canali .....35
- 6.5 Riordinare i canali .....35
- 6.6 Aggiornare manualmente l'elenco dei canali .....36
- 6.7 Eseguire il test della ricezione digitale .....36
- 6.8 Avviare una demo.....36
- 6.9 Ripristinare le impostazioni di fabbrica del televisore36

---

## 7 Collegare gli apparecchi. ....37

- 7.1 Panoramica dei collegamenti .....37
- 7.2 Selezionare la qualità del collegamento .....38
- 7.3 Collegare gli apparecchi .....40
- 7.4 Configurare gli apparecchi .....44
- 7.5 Utilizzare Philips EasyLink.....45
- 7.6 Predisporre il televisore per i servizi digitali .....46

---

## 8 Specifiche tecniche.....47

---

## 9 Risoluzione dei problemi .....48

- 9.1 Problemi generali relativi al televisore .....48
- 9.2 Problemi relativi ai canali televisivi.....48
- 9.3 Problemi relativi alle immagini .....48
- 9.4 Problemi relativi all'audio .....49
- 9.5 Problemi relativi al collegamento HDMI .....49
- 9.6 Problemi relativi al collegamento USB.....50
- 9.7 Problemi relativi al collegamento del PC .....50
- 9.8 Contatti.....50

---

## 10 Indice .....51

### Dichiarazione di conformità

Questo apparecchio è fabbricato nella Unione Europea nel rispetto delle disposizioni di cui al D. M. 26/03/92 ed in particolare è conforme alle prescrizioni dell'art. 1 dello stesso D.M.

Si dichiara che l'apparecchio televisori a colori (vedere indicazioni sull'etichetta nel retro della televisione) risponde alle prescrizioni dell'art. 2 comma 1 del D.M. 28 agosto 1995 n. 548.

Fatto a Dreux, il Febbraio 2003  
P. E.G.P. 1, rue de Réveillon  
28104 Dreux Francia

2008© Koninklijke Philips Electronics N.V. Tutti i diritti riservati. Le specifiche sono soggette a modifica senza preavviso. I marchi sono di proprietà di Koninklijke Philips Electronics N.V. o dei rispettivi detentori.

Philips si riserva il diritto di modificare i prodotti senza l'obbligo di implementare tali modifiche anche nelle versioni precedenti.

Le informazioni contenute nel presente manuale sono da ritenersi adeguate per l'utilizzo consentito dell'impianto. Se il prodotto, o singoli moduli e procedure, vengono utilizzati per scopi diversi da quelli specificati in questo manuale, è necessario richiedere conferma della validità e adeguatezza delle informazioni qui riportate. Philips garantisce che il materiale non viola alcun brevetto statunitense. Non vengono concesse ulteriori garanzie esplicite o implicite.

## Garanzia

I componenti di questo prodotto non sono riparabili dall'utente. Non aprire né rimuovere i coperchi di protezione per accedere ai componenti interni del prodotto. Le riparazioni possono essere eseguite soltanto presso i centri di assistenza e di riparazione autorizzati. Il mancato rispetto di questa condizione renderà nulle tutte le garanzie esplicite e implicite. Eventuali operazioni espressamente vietate in questo manuale e procedure di regolazione o montaggio non consigliate o autorizzate nel presente manuale invalidano la garanzia.

## Caratteristiche dei pixel

Gli schermi a cristalli liquidi sono costituiti da un numero elevato di pixel colorati. Nonostante questo schermo vanti una percentuale di pixel funzionanti pari al 99,999% o superiore, i pixel spenti, quelli sempre accesi o difettosi possono comunque apparire sullo schermo. Si tratta di una caratteristica strutturale degli schermi riconosciuta dai più diffusi standard industriali e non di un malfunzionamento.

## Software open source

Su questo televisore è installato software di tipo open source. Pertanto Philips offre o rende disponibile, dietro richiesta e a un costo non superiore a quello sostenuto per la distribuzione, una copia completa e leggibile del codice sorgente su un supporto tipicamente utilizzato per la diffusione del software.

Tale offerta è valida per un periodo di 3 anni dalla data di acquisto del presente prodotto. Per ottenere il codice sorgente, scrivere a:

Philips Consumer Lifestyle  
Development Manager  
LoB Mainstream Displays  
620A Lorong 1, Toa Payoh  
Singapore 319762

## Conformità ai requisiti EMF

Koninklijke Philips Electronics N.V. produce e commercializza numerosi prodotti per il mercato consumer che, come tutti gli apparecchi elettronici, possono emettere e ricevere segnali elettromagnetici.

Uno dei principali principi aziendali applicati da Philips prevede l'adozione di tutte le misure sanitarie e di sicurezza volte a rendere i propri prodotti conformi a tutte le regolamentazioni e a tutti gli standard EMF applicabili alla data di produzione dell'apparecchio.

In base a tale principio, Philips sviluppa, produce e commercializza prodotti che non hanno effetti negativi sulla salute.

Garantisce pertanto che i propri prodotti, se utilizzati nelle modalità previste, sono da ritenersi sicuri in base ai dati scientifici attualmente disponibili.

Inoltre Philips collabora attivamente all'elaborazione degli standard internazionali EMF e di sicurezza ed è in grado di anticipare evoluzioni future degli stessi e di implementarle nei propri prodotti.

## Fusibile di rete (solo Regno Unito)

Questo televisore è dotato di un connettore stampato regolarmente approvato. Nel caso in cui si renda necessario procedere alla

sostituzione del fusibile di rete, sostituirlo con un fusibile di **valore corrispondente a quello indicato sul connettore** (ad esempio 10A).

1. Rimuovere il coperchio e il fusibile.
2. Il nuovo fusibile deve essere conforme alla norma BS 1362 e presentare il marchio di approvazione ASTA. In caso di smarrimento del fusibile, rivolgersi al rivenditore e richiedere il tipo corretto da utilizzare.
3. Rimontare il coperchio.

Ai fini della conformità con la direttiva EMC, il connettore di rete di questo prodotto non deve essere asportato dal cavo di alimentazione.

## Copyright



I loghi VESA, FDMI e conformità VESA sono marchi commerciali dell'associazione Video Electronics Standards Association.



Prodotto su licenza di Dolby Laboratories. "Dolby", "Pro Logic" e il simbolo della doppia D  sono marchi commerciali di Dolby Laboratories.



Prodotto su licenza di BBE Sound, Inc. Concesso su licenza da BBE, Inc. in base a uno o più dei seguenti brevetti statunitensi: 5510752, 5736897. BBE e il simbolo BBE sono marchi registrati di BBE Sound Inc.

Windows Media è un marchio registrato o un marchio di Microsoft Corporation negli Stati Uniti e/o in altri Paesi.

® Kensington e Micro Saver sono marchi registrati di ACCO World Corporation, la cui registrazione è stata accettata negli Stati Uniti e richiesta in tutti gli altri Paesi del mondo. Tutti gli altri marchi registrati e non registrati sono di proprietà dei rispettivi detentori.

# 1 Importante

Congratulazioni per l'acquisto e benvenuto in Philips!

Prima di utilizzare il prodotto, leggere il presente manuale dell'utente.

Leggere con attenzione la presente sezione e attenersi con precisione alle istruzioni per la sicurezza e la pulizia dello schermo. La garanzia del prodotto non è valida in caso di danni derivanti dal mancato rispetto di queste istruzioni.

Per trarre il massimo vantaggio dall'assistenza fornita da Philips, registrare il proprio prodotto sul sito: [www.philips.com/welcome](http://www.philips.com/welcome).

Il modello e il numero di serie del televisore sono riportati sul retro del televisore, nonché sulla confezione.

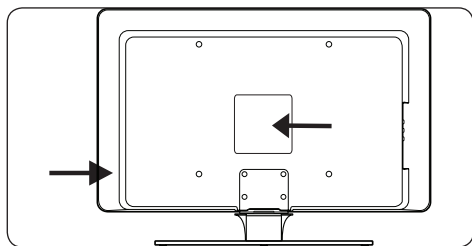

## 1.1 Sicurezza

- Per sollevare e trasportare un televisore che pesa più di 25 kg sono necessarie due persone. Se il televisore viene maneggiato in maniera errata ciò può causare gravi infortuni.
- In caso di trasporto del televisore in condizioni di bassa temperatura (minore di 5°C), aprire la confezione e attendere finché la temperatura del televisore non raggiunga quella dell'ambiente della stanza prima del disimballaggio.
- Al fine di evitare cortocircuiti, non esporre il televisore, il telecomando o le batterie del telecomando a pioggia o acqua.
- Non collocare accanto al televisore o su di esso recipienti contenenti acqua o altri liquidi. La fuoriuscita di liquidi sul televisore può causare scosse elettriche. Se vengono rovesciati liquidi sul televisore, non azionare il televisore. Scollegare immediatamente il televisore dalla presa e far controllare il televisore da personale di assistenza qualificato.
- Per evitare i rischi di incendio e scosse elettriche, non posizionare il televisore, il telecomando o le batterie del telecomando accanto a fonti di fiamme libere (ad esempio candele accese) e altre fonti di calore inclusa la luce diretta del sole.
- Non installare il televisore in uno spazio ristretto, come ad esempio una libreria. Lasciare uno spazio di almeno 10 cm intorno al televisore per consentire la ventilazione. Accertarsi che sia consentito il passaggio dell'aria.
- Se il televisore viene collocato su una superficie piana e resistente, utilizzare solo il supporto in dotazione. Non spostare il televisore se il supporto non è stato appropriatamente fissato tramite viti al televisore.
- Il montaggio a parete del televisore dovrebbe essere eseguito solo da personale specializzato. Il televisore deve essere montato soltanto su un'apposita staffa per montaggio a parete e su una parete che sia in grado di reggere il peso del televisore. Un eventuale montaggio errato a parete può causare gravi lesioni e danni. Non tentare di montare a parete il televisore da soli.
- Se il televisore è montato su una base o un braccio girevole, assicurarsi che il cavo di alimentazione non sia sottoposto ad alcuna tensione quando il televisore viene ruotato. Un'eccessiva tensione sul cavo di alimentazione può allentare i collegamenti e causare archi elettrici o incendi.
- Scollegare il televisore dalla presa e dall'antenna quando si avvicina un temporale. Durante il temporale, non toccare le parti del televisore, il cavo di alimentazione o dell'antenna.
- Accertarsi di poter accedere al cavo di alimentazione per scollegare facilmente il televisore dalla presa di corrente.
- Al momento di scollegare il televisore dalla presa, accertarsi di:
  1. Spegnerne il televisore, quindi l'alimentazione (se è disponibile un pulsante di spegnimento).
  2. Scollegare il cavo di alimentazione dalla presa di corrente.

3. Scollegare il cavo di alimentazione dal connettore di alimentazione sul retro del televisore. Estrarre sempre il cavo di alimentazione afferrando la spina. Non tirare il cavo di alimentazione.

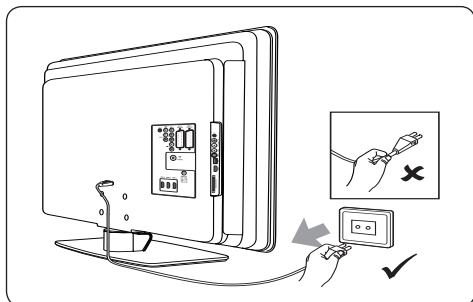

- Se si utilizzano cuffie o auricolari ad alto volume ciò può causare la perdita permanente dell'udito. Il volume alto, sebbene possa risultare normale con il passare del tempo, può danneggiare l'udito. Per proteggere l'udito, limitare il tempo impiegato nell'utilizzo di cuffie o auricolari ad alto volume.

## 1.2 Pulizia dello schermo

- Prima di eseguire la pulizia dello schermo spegnere il televisore e scollegare il cavo di alimentazione. Pulire lo schermo con un panno morbido e asciutto. Non utilizzare sostanze quali detersivi per la casa perché potrebbero danneggiare lo schermo.

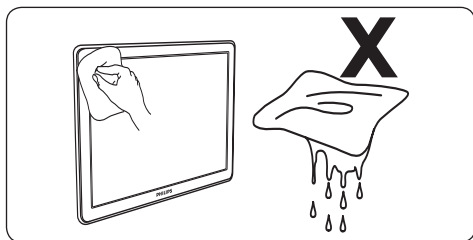

- Per evitare deformazioni o scolorimenti, asciugare tempestivamente eventuali goccioline d'acqua.
- Non toccare, premere, strofinare o colpire lo schermo con oggetti duri poiché ciò potrebbe danneggiare lo schermo in maniera permanente.
- Ove possibile, evitare l'uso di immagini fisse che rimangono sullo schermo per periodi di tempo prolungati. Esempi di immagini fisse

includono i menu a schermo, le pagine del videoregistratore, le strisce nere o le informazioni sul mercato azionario. Se occorre utilizzare immagini fisse, ridurre il contrasto e la luminosità dello schermo per evitare di danneggiare lo schermo.

## 1.3 Tutela dell'ambiente

### Riciclaggio della confezione

La confezione del presente prodotto è stata realizzata in modo da consentire il riciclaggio. Consultare le autorità locali per reperire informazioni sulle modalità di riciclaggio della confezione.

### Smaltimento del prodotto usato

Il prodotto è stato realizzato con materiali e componenti di alta qualità che possono essere riciclati e riutilizzati. Se su un prodotto si trova il simbolo di un bidone con ruote, ricoperto da una X, vuol dire che il prodotto soddisfa i requisiti della Direttiva comunitaria 2002/96/CE:



Non smaltire il prodotto usato insieme ai normali rifiuti domestici. Rivolgersi al rivenditore per ulteriori informazioni sulle modalità per lo smaltimento sicuro del prodotto. L'eliminazione non regolamentata dei rifiuti può danneggiare l'ambiente e mettere in pericolo la salute umana.

### Smaltimento delle batterie usate

Le batterie in dotazione non contengono mercurio o cadmio. Smaltire le batterie in dotazione e tutte le altre batterie usate in base alle normative locali.

### Consumo

Al fine di ridurre l'impatto ambientale, il consumo di energia del televisore in modalità di standby è minimo. Sul retro del televisore viene riportato il consumo attivo di energia.

Per ulteriori specifiche sul prodotto, consultare la brochure del prodotto alla pagina [www.philips.com/support](http://www.philips.com/support).

## 2 Il televisore

In questa sezione è riportata una panoramica delle funzioni e dei comandi più utilizzati di questo televisore.

### 2.1 Panoramica del televisore

#### Comandi laterali e indicatori

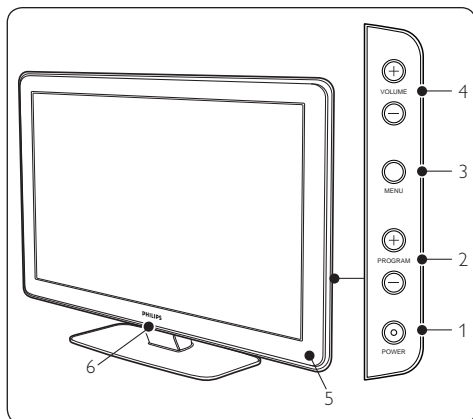

1. **POWER**
2. **PROGRAM +/-**
3. **MENU**
4. **VOLUME +/-**
5. Indicatore di standby / Sensore del telecomando
6. LightGuide

#### Connettori laterali

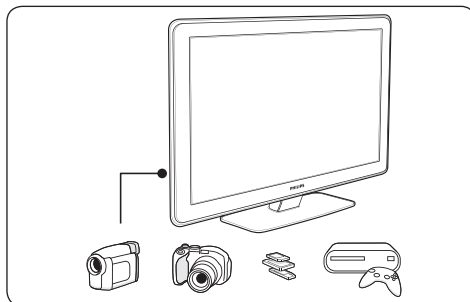

Utilizzare i connettori laterali del televisore per collegare dispositivi portatili quali videocamere o console di gioco ad alta definizione. È inoltre possibile collegare cuffie o dispositivi di memoria USB.

#### Connettori posteriori

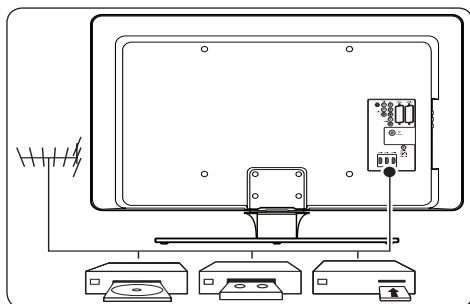

Utilizzare i connettori posteriori del televisore per collegare l'antenna e dispositivi fissi quali un lettore di dischi ad alta definizione, un lettore DVD o un videoregistratore.

#### ⓘ Nota

Per ulteriori informazioni sui tipi di collegamento, vedere la *Sezione 7 Collegare gli apparecchi*.

## Telecomando

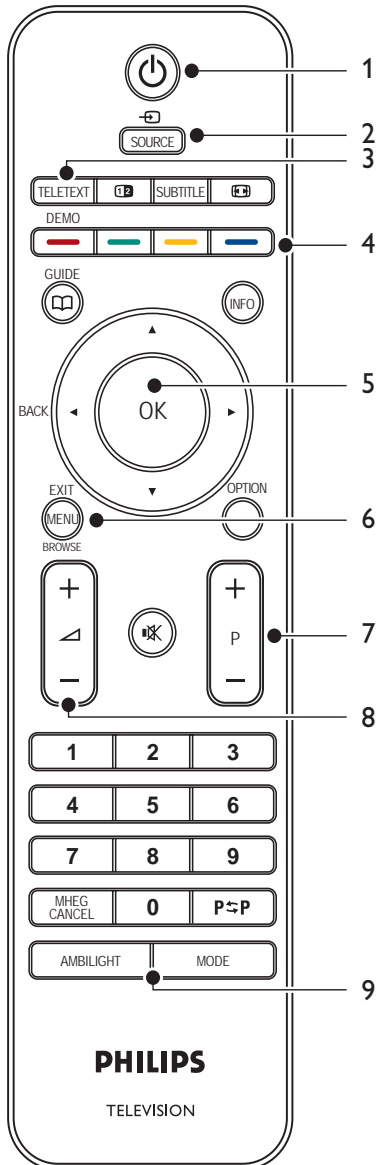

1. **STANDBY**
2. **SOURCE**
3. **TELETEXT**
4. **TASTI COLORATI**  
Da sinistra: rosso, verde, giallo, blu
5. **TASTI DI NAVIGAZIONE**  
Su ▲, Giù ▼, Sinistra ◀, Destra ▶, **OK**
6. **MENU**
7. **PROGRAM +/-**
8. **VOLUME +/-**
9. **AMBILIGHT**

Per informazioni dettagliate sul telecomando, vedere la *Sezione 5.1 Panoramica del telecomando*.



## 3 Introduzione

In questa sezione sono riportate le istruzioni per il posizionamento e la configurazione del televisore per integrare le informazioni fornite nella *Guida di avvio rapido*.

### Nota

Consultare la *Guida di avvio rapido* per le istruzioni sul montaggio su supporto.

### 3.1 Posizionare il televisore

Oltre alla lettura e alla comprensione delle istruzioni sulla sicurezza incluse nella *Sezione 1.1*, prima di posizionare il televisore è necessario considerare quanto segue:

- La distanza ottimale per guardare il televisore è pari a tre volte le dimensioni dello schermo.
- Collocare il televisore in una posizione in cui la luce non si rifletta sullo schermo.
- Collegare i dispositivi prima di posizionare il televisore.
- Il televisore è dotato di slot per lucchetto di sicurezza Kensington ubicato sul retro.

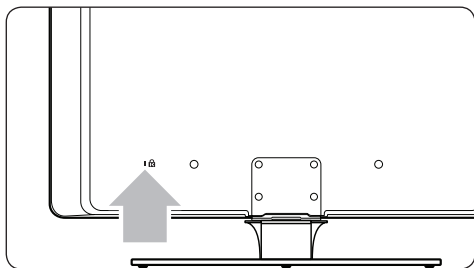

Nel caso in cui si desideri applicare un lucchetto di sicurezza Kensington (non in dotazione), posizionare il televisore in prossimità di un oggetto fisso (ad esempio un tavolo) che possa essere fissato al lucchetto.

- Per ottenere il miglior effetto Ambilight, posizionare il televisore a 10-20 cm di distanza dalla parete. La funzione Ambilight offre i migliori risultati in stanze con illuminazione soffusa.

### 3.2 Montare a parete il televisore

#### AVVERTENZA

Il montaggio a parete del televisore dovrebbe essere eseguito solo da personale specializzato. Koninklijke Philips Electronics N.V. non sarà da ritenersi responsabile in caso di danni o lesioni riconducibili a montaggi non corretti.

#### Passaggio 1 Acquistare una staffa per montaggio a parete VESA compatibile

In base alle dimensioni dello schermo del televisore, acquistare una delle seguenti staffe per montaggio a parete:

Dimensioni dello schermo del televisore (pollici/cm)	Tipo di staffa per montaggio a parete VESA compatibile (mm)	Istruzioni speciali
32"/81 cm	Regolabile 300 x 300	La staffa VESA compatibile deve essere regolata su una dimensione pari a 200 x 300 prima di essere fissata al televisore
37"/94 cm	Fissa 300 x 300	Nessuno
42"/107 cm o più grande	Fissa 400 x 400	Nessuno

## Passaggio 2 Rimuovere il supporto del televisore

### ⓘ Nota

Queste istruzioni si applicano soltanto ai modelli di televisori con supporti montati. Se il supporto del televisore non è montato, andare al *Passaggio 3 Collegare i cavi*.

1. Collocate attentamente il televisore a faccia in giù su una superficie piana, stabile e ricoperta da un panno morbido. Il panno dovrebbe essere sufficientemente spesso da proteggere lo schermo.

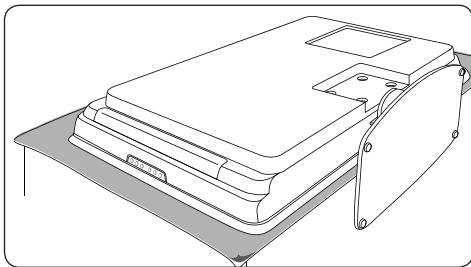

2. Utilizzando un cacciavite a croce (non in dotazione), svitare i quattro bulloni che assicurano il supporto al televisore.

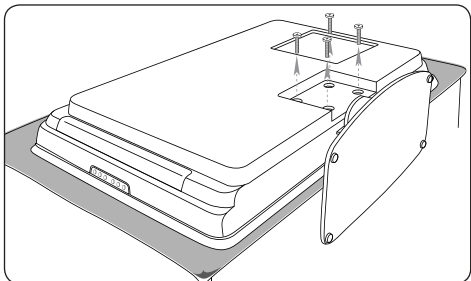

3. Sfilare in modo fermo il supporto dalla parte inferiore del televisore. Riporre sia il supporto che le viti in un posto sicuro affinché possano essere utilizzati in futuro.

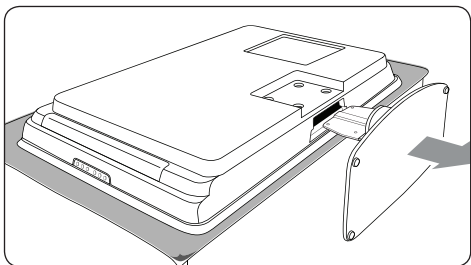

## Passaggio 3 Assicurare la staffa per montaggio a parete VESA compatibile al televisore

1. Individuare i quattro dadi di montaggio sul retro del televisore.

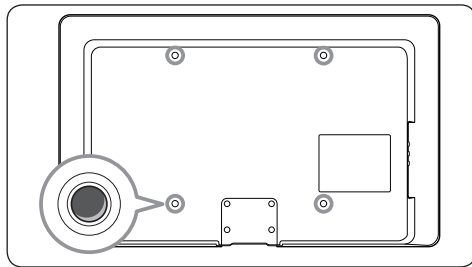

2. Continuare con le istruzioni fornite con la staffa per montaggio a parete VESA compatibile.

### ⓘ Nota

Per fissare al televisore la staffa per montaggio a parete VESA compatibile, utilizzare bulloni M6 per i modelli da 32 pollici o M8 per i modelli di maggiori dimensioni (bulloni non forniti in dotazione).

## 3.3 Collegare il cavo dell'antenna

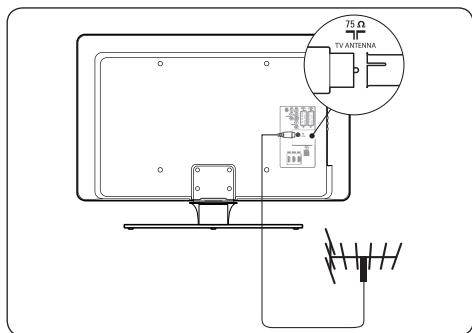

1. Individuare il connettore **TV ANTENNA** sul retro del televisore.
2. Collegare un'estremità del cavo dell'antenna (non in dotazione) al connettore **TV ANTENNA**. Se non è possibile collegare direttamente il cavo dell'antenna utilizzare un adattatore.

3. Collegare l'altra estremità del cavo dell'antenna alla presa a muro dell'antenna, accertandosi che il cavo sia assicurato saldamente in ambedue le estremità.

### 3.4 Collegare il cavo di alimentazione

#### AVVERTENZA

Verificare che la tensione di rete corrisponda a quella indicata sul retro del televisore. Se la tensione è diversa, non collegare il cavo di alimentazione.

#### Per collegare il cavo di alimentazione

#### Nota

La posizione del connettore di alimentazione varia in base al modello di televisore.

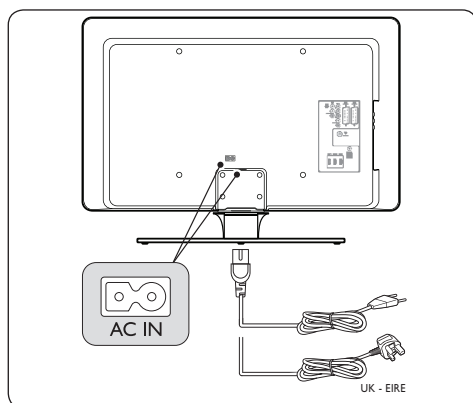

1. Individuare il connettore di alimentazione principale **AC IN** sul retro o nella parte inferiore del televisore.
2. Collegare il cavo di alimentazione al connettore di alimentazione **AC IN**.
3. Collegare il cavo di alimentazione alla presa di corrente, accertandosi che il cavo sia assicurato saldamente in ambedue le estremità.

### 3.5 Inserire le batterie del telecomando

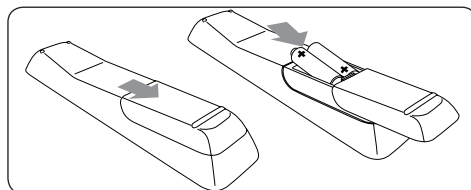

1. Far scorrere il coperchio del vano batterie posto sul retro del telecomando in posizione di apertura.
2. Inserire le due batterie in dotazione (AAA, tipo LR03). Accertarsi che la polarità delle batterie sia corretta, osservando le indicazioni + e - presenti all'interno del vano.
3. Riposizionare e far scorrere il coperchio in posizione di chiusura.

#### Nota

Rimuovere le batterie se il telecomando resta inutilizzato per un lungo periodo di tempo.

### 3.6 Accendere il televisore

Alla prima accensione del televisore, accertarsi che il cavo di alimentazione sia collegato in maniera appropriata. Quando si è pronti, accendere l'alimentazione (se è disponibile un interruttore di accensione), quindi premere **POWER** sul lato del televisore.

#### Nota

Alcuni modelli di televisori richiedono di tenere premuto **POWER** per due secondi. Un segnale acustico indica che il televisore è acceso. Il televisore potrebbe richiedere fino a 15 secondi per l'avvio.

## 3.7 Configurazione iniziale

Alla prima accensione del televisore viene visualizzato un menu di selezione della lingua.

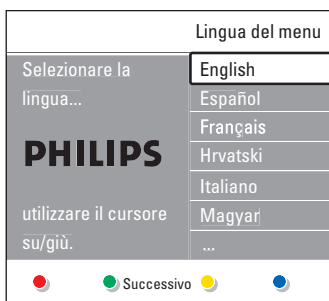

Selezionare la lingua e seguire le istruzioni a video per la configurazione del televisore.

### Nota

Se il DVB-C è disponibile, verrà richiesto di selezionare **Antenna** o **Cavo**. **Antenna** consente di sintonizzare i canali DVB-T. **Cavo** consente di sintonizzare i canali DVB-C.

### ATTENZIONE

Non modificare le **Settaggi** DVB-C se non è richiesto.

### Suggerimento

È possibile risintonizzare i canali come descritto nella *Sezione 6 Sintonizzazione dei canali*.

## 4 Utilizzare il televisore

In questa sezione sono riportate le istruzioni per eseguire operazioni di base con il televisore. Le istruzioni per eseguire operazioni avanzate con il televisore sono riportate nella *Sezione 5 Funzioni avanzate del televisore*.

### 4.1 Accendere e spegnere il televisore o passare alla modalità di standby

#### 4.1.1 Accendere il televisore

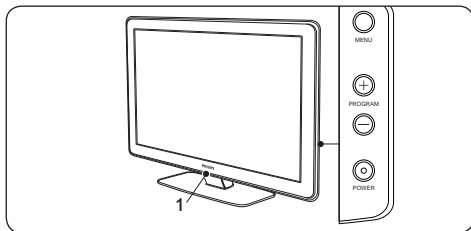

- Se LightGuide (1) è disattivato, premere **POWER** sul lato del televisore. LightGuide lampeggia durante l'avvio, attivandosi completamente quando il televisore è pronto per l'uso.

#### 4.1.2 Spegnere il televisore

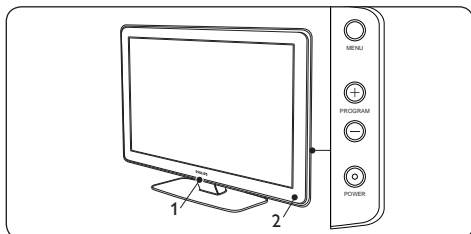

- Premere **POWER** sul lato del televisore. Sia LightGuide (1) che l'indicatore della modalità di standby (2) si disattivano.

#### 4.1.3 Mettere il televisore in standby

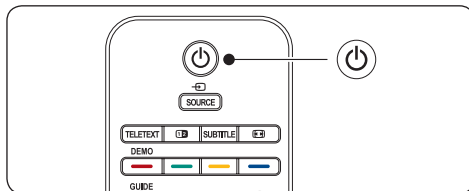

- Premere **STANDBY** sul telecomando. LightGuide si disattiva e l'indicatore della modalità di Standby si accende (diventa di colore rosso).

#### Suggerimento

Sebbene il televisore consumi poca corrente quando si trova in modalità di standby, finché il televisore resta collegato alla presa di corrente il consumo di energia elettrica continuerà ad avere luogo. Se il televisore non viene utilizzato per lunghi periodi di tempo, spegnere e scollegare il televisore dalla presa di corrente.

#### 4.1.4 Accendere il televisore quando è in standby

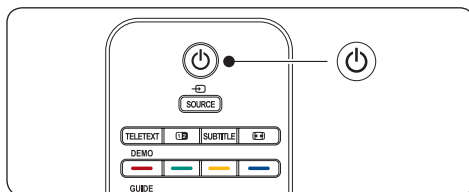

- Se l'indicatore della modalità di standby è acceso (è di colore rosso), premere **STANDBY** sul telecomando.

#### Nota

Se non si riesce a trovare il telecomando e si desidera accendere il televisore quando è in standby, premere **POWER** sul lato del televisore. Questa operazione spegne il televisore. Premere nuovamente **POWER** per riaccendere il televisore.

## 4.2 Guardare il televisore

### 4.2.1 Cambiare canale

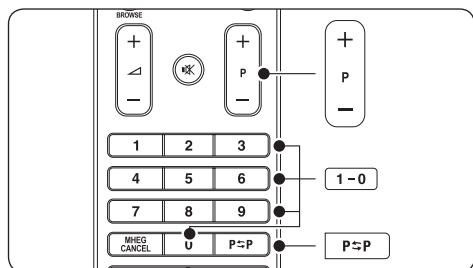

- Comporre un numero (da 1 a 999) o premere **P +/-** sul telecomando.
- Premere **PROGRAM +/-** sul lato del televisore.
- Premere **P<=>P** sul telecomando per tornare al canale televisivo precedente.

### 4.2.2 Cambiare canale (ricevitore digitale)

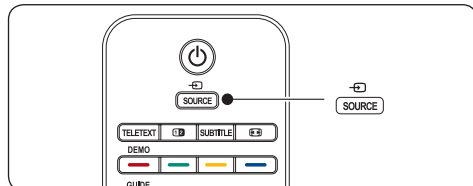

1. Accendere il ricevitore digitale.
2. Premere **SOURCE** sul telecomando, quindi selezionare l'ingresso a cui è collegato il ricevitore digitale.
3. Premere **OK** per selezionare il ricevitore digitale.
4. Per selezionare i canali televisivi, utilizzare il telecomando del ricevitore digitale.

### 4.2.3 Regolare il volume

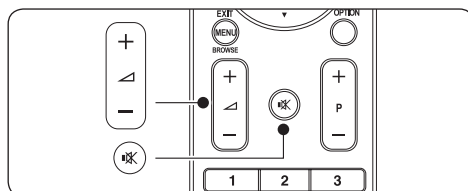

- Premere **VOLUME +/-** o - sul telecomando.
- Premere **VOLUME +/-** o - sul lato del televisore.
- Premere **MUTE** sul telecomando per disattivare l'audio. Premere **MUTE** di nuovo per attivare l'audio.

#### ⓘ Nota

Se le cuffie sono collegate, regolare il volume delle cuffie come descritto nella *Sezione 5.3.5 Regolare l'audio*. È necessario premere il tasto **MUTE** sul telecomando per disattivare gli altoparlanti del televisore. Premendo il tasto **VOLUME +/-** gli altoparlanti del televisore vengono riattivati.

## 4.3 Accesso alle reti dei canali DVB-C e DVB-T

Se è installato sia il DVB-C che il DVB-T, è possibile accedere ai canali da entrambe le reti.

1. Premere **MENU**.
2. Selezionare **Menu TV > Installazione > Modo Installazione**.
3. Selezionare **Cavo** (per accedere ai canali DVB-C) o **Antenna** (per accedere ai canali DVB-T).
4. Passare dai canali DVB-C ai canali DVB-T e viceversa come descritto nella *Sezione 4.2.1 Cambio di canale*.

#### ⓘ Nota

Per le istruzioni su come sintonizzare i canali DVB-C e DVB-T, vedere la *Sezione 6.1 Sintonizzazione automatica dei canali*.

## 4.4 Utilizzare il televideo

La maggior parte delle emittenti televisive trasmette informazioni via televideo.

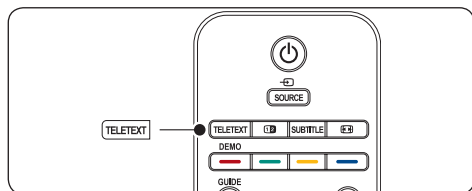

1. Premere **TELETEXT** sul telecomando. Viene visualizzata la pagina di indice.
2. Per selezionare una pagina con il telecomando:
  - Immettere il numero di pagina con i tasti numerici.
  - Premere **P +/-** o **▲/▼** per visualizzare la pagina successiva o precedente.
  - Per selezionare una delle voci associate al codice colori sul fondo dello schermo, premere uno dei tasti colorati.

### 🔍 Suggerimento

Premere **P↔P** per tornare alla pagina precedente.

3. Premere nuovamente **TELETEXT** per disattivare il televideo.

### 🇬🇧 Nota (solo per il Regno Unito)

Alcuni canali televisivi digitali offrono servizi di testo dedicati (ad esempio BBC1).

Per informazioni dettagliate sul televideo, vedere la Sezione 5.7 Utilizzare le funzioni avanzate del televideo.

## 4.5 Utilizzare la funzione Ambilight

Ambilight è una funzione di Philips innovativa che consente di aggiungere un'illuminazione ambientale reattiva all'esperienza visiva.

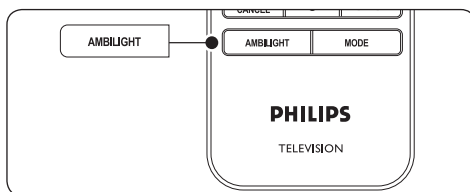

1. Premere **AMBILIGHT** sul telecomando. Ambilight si attiva.
2. Premere nuovamente **AMBILIGHT** per disattivare la funzione Ambilight.

### 4.5.1 Modificare la modalità Ambilight

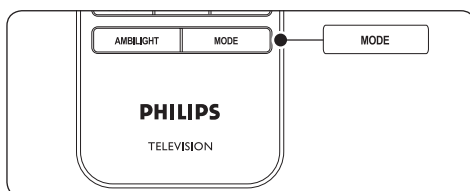

1. Con la funzione Ambilight attivata, premere **MODE** sul telecomando. Viene visualizzata la schermata **Mode** per la funzione Ambilight.
2. Premere **MODE** oppure **▲, ▼** per selezionare una delle seguenti modalità per la funzione Ambilight:
  - **Colore**  
Imposta la funzione Ambilight su un colore statico.
  - **Rilassato**  
Imposta la funzione Ambilight affinché si adatti gradualmente alle immagini visualizzate sullo schermo in sincronia.
  - **Moderato**  
Imposta la funzione Ambilight su una modalità tra **Rilassato** e **Dinamico**.
  - **Dinamico**  
Imposta la funzione Ambilight affinché si adatti rapidamente e dinamicamente alle immagini visualizzate sullo schermo.
3. Premere **OK** per attivare la modalità Ambilight.

Per informazioni dettagliate su Ambilight, vedere la Sezione 5.4 Regolare le impostazioni di Ambilight.

## 5 Funzioni avanzate del televisore

In questa sezione sono riportate le istruzioni per eseguire operazioni avanzate con il televisore.

### 5.1 Panoramica del telecomando

In questa sezione è riportata una panoramica dettagliata delle funzioni del telecomando.

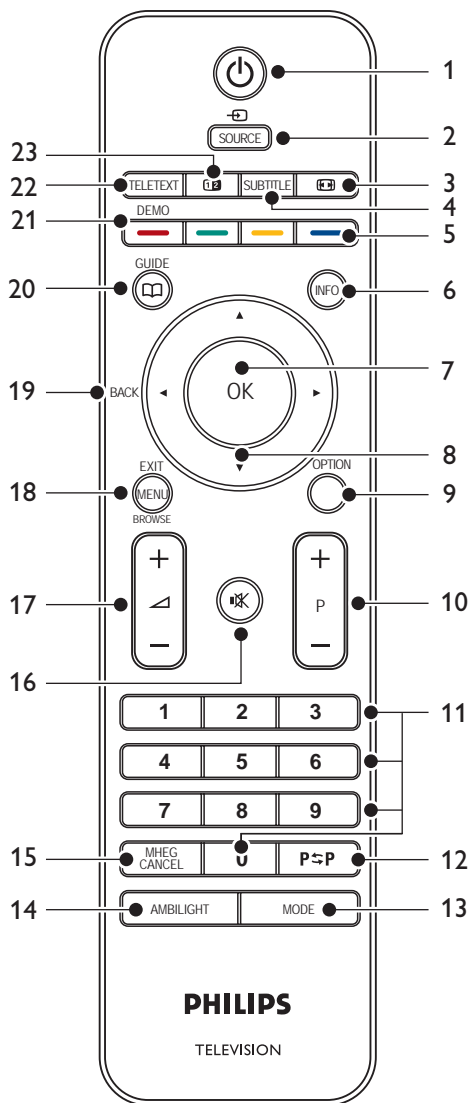



1. **STANDBY**  
Consente di accendere il televisore quando è in standby o di rimetterlo in modalità di standby.
2. **SOURCE**  
Consente di selezionare gli apparecchi collegati.
3. **FORMATO IMMAGINE**  
Consente di selezionare un formato immagine.
4. **SUBTITLE**  
Consente di attivare o disattivare i sottotitoli.
5. **TASTI COLORATI**  
Consentono di selezionare le funzioni o le pagine del televideo.
6. **INFO**  
Consente di visualizzare le informazioni sul programma, se disponibili.
7. **OK**  
Consente di accedere al menu **Tutti i canali** o di attivare un'impostazione.
8. **TASTI DI NAVIGAZIONE**  
I tasti Su ▲, Giù ▼, Sinistra ◀ e Destra ▶ consentono di sfogliare i menu.
9. **OPTION**  
Consente di attivare il menu **Accesso rapido**.
10. **PROGRAMMA (P) +/-**  
Consente di passare al canale precedente o successivo.
11. **TASTI NUMERICI**  
Consentono di selezionare un canale, una pagina o un'impostazione.
12. **CANALE PRECEDENTE**  
Consente di tornare al canale precedente.
13. **MODE**  
Consente di passare da una modalità Ambilight all'altra.
14. **AMBILIGHT**  
Consente di attivare e disattivare la funzione Ambilight.
15. **MHEG CANCEL**  
Consente di annullare i servizi di testo digitale o i servizi interattivi (solo per il Regno Unito).
16. **MUTE**  
Consente di disattivare o ripristinare l'audio.
17. **VOLUME +/-**  
Consente di aumentare o diminuire il volume.
18. **MENU**  
Consente di attivare o disattivare il menu.
19. **BACK**
20. **GUIDE**  
Consente di attivare o disattivare la Guida elettronica ai programmi. È attivo solo con i canali digitali.
21. **DEMO**  
Consente di attivare o disattivare il menu **Demo**.
22. **TELETEXT**  
Consente di attivare o disattivare il televideo.
23. **DOPPIO SCHERMO**  
Posiziona il canale o la sorgente corrente sulla sinistra dello schermo. Il televideo viene visualizzato sulla destra.

## 5.2 Utilizzare i menu del televisore

I menu visualizzati sullo schermo consentono di configurare il televisore, regolare le immagini, l'audio e le impostazioni di Ambilight, nonché di accedere ad altre funzioni. In questa sezione viene descritto come sfogliare i menu.

### 5.2.1 Accedere al menu principale

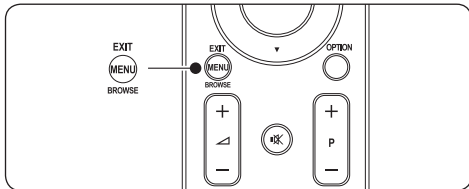

1. Per visualizzare il menu principale premere **MENU** sul telecomando.

Televisore	Menu TV
	Lista canali
	Guida programmi
Multimedia	

2. Premere **MENU** per uscire.

Il menu principale include le voci seguenti:

- **Menu TV**  
Selezionare questo menu per configurare il televisore e impostare immagini, audio, la funzione Ambilight e altre funzioni.
- **Lista canali**  
Selezionare questa voce per visualizzare l'elenco dei canali. Consente inoltre di creare elenchi di canali preferiti.
- **Guida programmi**  
Questa voce è disponibile quando i canali digitali sono sintonizzati e visualizza informazioni sulla programmazione digitale. Vedere la *Sezione 5.9 Utilizzare la Guida elettronica ai programmi*.
- **Multimedia**  
Selezionare questa voce per visualizzare fotografie o ascoltare musica memorizzata su un dispositivo USB. Vedere la *Sezione 5.12 Guardare foto e ascoltare musica*.

### 5.2.2 Utilizzare il menu principale

Nel seguente esempio viene descritto come utilizzare il menu principale.

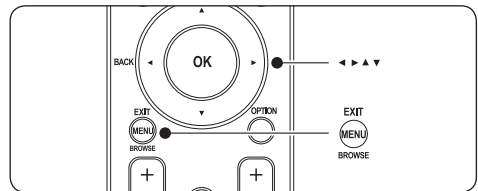

1. Per visualizzare il menu principale premere **MENU** sul telecomando.

Televisore	Menu TV
	Lista canali
	Guida programmi
Multimedia	

2. Premere ► per accedere al **Menu TV**.

Menu TV	Impostazioni TV
Impostazioni TV	Assistente impost...
Funzioni	Ripristina smart settings
Installazione	Immagine
Aggiorn... software	Suono
	Ambilight

3. Premere ► per accedere al menu **Impostazioni TV**.

Impostazioni TV	Assistente impos...
Assistente impos...	Avvia adesso
Ripristina smart settings	
Immagine	
Suono	
Ambilight	

4. Premere ▼ per selezionare **Immagine**.

Impostazioni TV	Immagine
Assistente impost...	Contrasto
Ripristina smart settings	Luminosità
<b>Immagine</b>	Colore
Suono	Hue
Ambilight	Nitidezza
	Tinta
	Pixel Plus
	...

5. Premere ► per accedere alle impostazioni dell'**immagine**.

Immagine	Contrasto
Contrasto	90
Luminosità	47
Colore	52
Hue	0
Nitidezza	4
Tinta	
Pixel Plus	
HD Natural Motion	

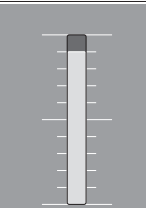

6. Premere ▼ per selezionare **Luminosità**.

Immagine	Luminosità
Contrasto	98
<b>Luminosità</b>	47
Colore	52
Hue	0
Nitidezza	4
Tinta	
Pixel Plus	
HD Natural Motion	

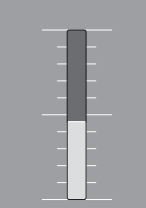

7. Premere ► per accedere all'impostazione della **luminosità**.

Luminosità

8. Premere ▲ o ▼ per regolare l'impostazione.

9. Premere ◀ per tornare alle impostazioni dell'**immagine** o premere **MENU** per uscire.

#### ⊖ Nota

Quando i canali digitali sono sintonizzati e vengono regolarmente trasmessi, si attivano ulteriori opzioni.

### 5.2.3 Utilizzare il menu **Accesso rapido**

Il menu **Accesso rapido** consente di accedere direttamente ad alcune delle opzioni di uso frequente.

#### ⊖ Nota

Quando i canali digitali sono sintonizzati e vengono regolarmente trasmessi, nel menu **Accesso rapido** sono disponibili le relative opzioni.

1. Premere **OPTION** sul telecomando.
2. Premere ▲ o ▼ per selezionare un'opzione:
  - **Lingua audio (digitale)**  
Vedere la Sezione 5.3.5 *Regolare l'audio*.
  - **Lingua sottotitoli (digitale)**  
Vedere la Sezione 5.11.3 *Selezionare una lingua per i sottotitoli sui canali televisivi digitali*.
  - **Sottotitoli**  
Vedere la Sezione 5.11 *Utilizzare i sottotitoli*.
  - **Formato immagine**  
Vedere la Sezione 5.3.4 *Modificare il formato immagine*.
  - **Equalizzatore**  
Vedere la Sezione 5.3.5 *Regolare l'audio*.
  - **Orologio**
3. Premere **OK** per visualizzare l'opzione di menu selezionata.
4. Premere ▲, ▼, ◀, ► per regolare le impostazioni del menu.
5. Premere **OPTION** per uscire dal menu.

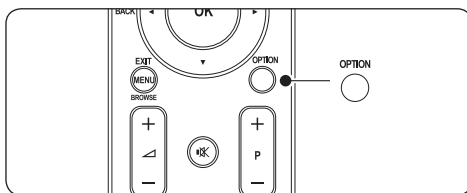

## Per visualizzare o nascondere l'orologio

1. Nel menu **Accesso rapido**, selezionare **Orologio** e premere **OK** per visualizzare l'orologio in maniera permanente.

Accesso rapido
Lingua audio
Lingua sottotitoli
Sottotitoli
Formato immagine
Equalizzatore
Orologio

2. Premere **OPTION** quindi **▲** o **▼** per selezionare nuovamente **Orologio**.
3. Premere **OK** per nascondere l'orologio.

## 5.3 Regolare le impostazioni relative a immagini e audio

In questa sezione viene illustrato come regolare le impostazioni relative a immagini e audio.

### 5.3.1 Utilizzare Assistente impostazioni

L'**Assistente impostazioni** supporta l'utente in tutte le procedure di base per l'impostazione di immagini, audio e Ambilight.

1. Premere **MENU** sul telecomando e selezionare **Menu TV > Impostazioni TV > Assistente impostazioni**.
2. Premere **►** per accedere.
3. Premere **OK** per selezionare **Avvia adesso**.
4. Per attivare l'assistente, premere il tasto verde del telecomando.
5. Premere **◀** o **►** per selezionare il lato sinistro o destro.
6. Per passare all'impostazione successiva, premere il tasto verde. La procedura include numerose impostazioni. Al termine, verrà richiesto di memorizzare queste impostazioni.
7. Per memorizzare tutte le impostazioni, premere il tasto verde.

### 5.3.2 Regolare le impostazioni dell'immagine

In questa sezione viene illustrato come regolare le impostazioni dell'immagine.

1. Premere **MENU** sul telecomando e selezionare **Menu TV > Impostazioni TV > Immagine**.

Impostazioni TV	Immagine
Assistente impost...	Contrasto
Ripristina smart settings	Luminosità
Immagine	Colore
Suono	Hue
Ambilight	Nitidezza
	Tinta
	Pixel Plus
	HD Natural Motion
	Contr. dinamico
	Riduzione rumore
	Riduz. artef. MPEG
	Ottimizz. dei colori
	Active control
	Sensore luce
	Formato immagine

2. Premere **►** per accedere all'elenco.
3. Premere **▲** o **▼** per selezionare un'impostazione:
  - **Contrasto**  
Modifica il grado di luminosità delle aree luminose dell'immagine, ma mantiene invariate quelle scure.
  - **Luminosità**  
Modifica il livello di luminosità dell'immagine.
  - **Colore**  
Modifica il livello di saturazione.
  - **Hue**  
Se lo standard di trasmissione è NTSC, compensa le variazioni cromatiche.
  - **Nitidezza**  
Modifica il livello di nitidezza dei dettagli.
  - **Tinta**  
Imposta i colori su **Normale**, **Caldo** (rossicci) o **Freddo** (bluastri). Selezionare **Personalizzato** per creare un'impostazione personalizzata.

- **Tinta**  
personalizzata. Se **Personalizzato** è selezionato nel menu **Tinta**, seguire le istruzioni a video per modificare il valore di:
  - **R-WP** (punto bianco su rosso)
  - **G-WP** (punto bianco su verde)
  - **B-WP** (punto bianco su blu)
  - **R-BL** (livello nero su rosso)
  - **G-BL** (livello nero su verde)
- **Pixel Plus**  
Attiva o disattiva la funzione **Pixel Plus HD**, che ottimizza ciascun pixel in modo che corrisponda ai pixel circostanti. Ciò produce un'immagine nitida ad alta definizione.
- **HD Natural Motion**  
Riduce lo sfarfallio e rende i movimenti più gradualmente e fluidi, soprattutto nei film. Impostare il livello su **Massimo**, **Minimo** o **Spento**.
- **Contr. dinamico**  
Aumenta il contrasto quando l'immagine sullo schermo cambia. Impostare il livello su **Minimo**, **Medio**, **Massimo** o **Spento**. **Medio** è l'impostazione consigliata.
- **Riduzione rumore**  
Filtra e riduce i disturbi dell'immagine. Impostare il livello su **Minimo**, **Medio**, **Massimo** o **Spento**.
- **Riduzione artefatti MPEG**  
Rende più graduale il passaggio da un'immagine digitale a un'altra. La funzione di riduzione degli artefatti MPEG può essere **attivata** o **disattivata**.
- **Ottimizzazione dei colori**  
Rende i colori più vivaci e migliora la risoluzione dei dettagli in colori vivaci. Impostare il livello su **Minimo**, **Medio**, **Massimo** o **Spento**.
- **Active Control**  
Corregge tutti i segnali in ingresso per riprodurre le migliori immagini possibili. Active Control può essere **attivato** o **disattivato**.
- **Sensore luce**  
Regola le impostazioni dell'immagine e della funzione Ambilight in base alle condizioni di illuminazione della stanza. Sensore luce può essere **attivato** o **disattivato**.

- **Formato immagine**

Vedere la *Sezione 5.3.4 Modificare il formato immagine*.

---

### 5.3.3 Utilizzare le smart settings

Oltre a regolare manualmente le impostazioni dell'immagine, è possibile utilizzare le smart settings per configurare il televisore in base a un'immagine predefinita, all'audio e a un'impostazione della funzione Ambilight.

1. Premere **MENU** sul telecomando e selezionare **Menu TV > Impostazioni TV > Ripristina smart settings**.
2. Premere ► per accedere all'elenco.
3. Premere ▲ o ▼ per selezionare una delle seguenti impostazioni:
  - **Attuale**  
Consente di applicare manualmente un'immagine selezionata, l'audio e le impostazioni della funzione Ambilight.
  - **Standard**  
Applica un'immagine naturale, l'audio e le impostazioni della funzione Ambilight più adatti per la maggior parte degli ambienti.
  - **Vivace**  
Applica un'immagine nitida, l'audio e le impostazioni della funzione Ambilight più adatti per ambienti luminosi.
  - **Film**  
Applica un'immagine dinamica, l'audio e le impostazioni della funzione Ambilight più adatti per una completa esperienza visiva.
4. Per confermare la selezione, premere il tasto verde.

### 5.3.4 Modificare il formato immagine

Modificare il formato immagine in base al contenuto.

1. Premere  **FORMATO IMMAGINE** sul telecomando. In alternativa, premere **MENU** e selezionare **Menu TV > Impostazioni TV > Immagine > Formato immagine**.

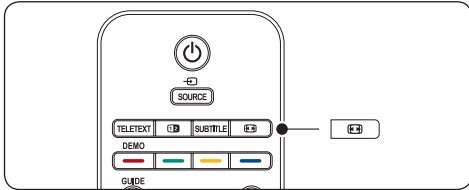

2. Premere **▲** o **▼** per selezionare uno dei seguenti formati immagine:

- **Formato automatico** (Non per PC)

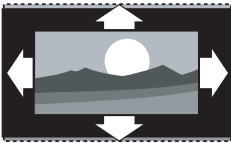

Ingrandisce automaticamente l'immagine in modo da riempire lo schermo. I sottotitoli rimangono visibili.

#### **Nota**

Si consiglia di utilizzare **Formato automatico** per ridurre al minimo la distorsione dello schermo.

- **Super zoom** (Non per HD)

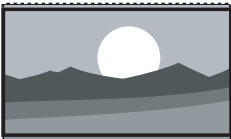

Rimuove le strisce nere laterali dai programmi trasmessi in 4:3 con distorsione minima.

- **4:3** (Non per HD)



Visualizza il formato classico 4:3.

#### **Nota**

L'uso costante del formato immagine **4:3** può causare la distorsione dello schermo. Si consiglia di utilizzare **Formato automatico**.

- **Movie expand 14:9** (Non per HD)

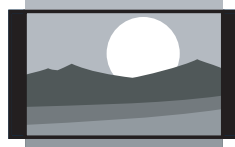

Ridimensiona il formato classico 4:3 in 14:9.

#### **Nota**

L'uso costante del formato immagine **16:9** può causare la distorsione dello schermo. Si consiglia di utilizzare **Formato automatico**.

- **Movie expand 16:9** (Non per HD)

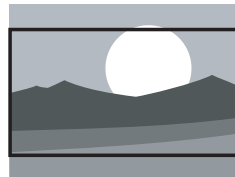

Ridimensiona il formato classico 4:3 in 16:9.

- **Schermo largo**

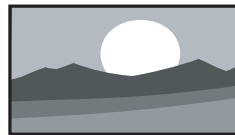

Allarga il formato classico 4:3 in 16:9

- **Non in scala** (Solo per HD e PC)

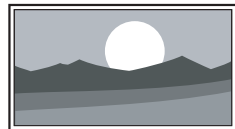

Consente di ottenere la massima nitidezza sebbene i bordi possano apparire distorti. Inoltre, delle strisce nere potrebbero apparire con delle immagini provenienti dal PC.

### 5.3.5 Regolare l'audio

In questa sezione viene illustrato come regolare le impostazioni dell'audio.

1. Premere **MENU** sul telecomando e selezionare **Menu TV > Impostazioni TV > Suono**.
2. Premere ► per accedere all'elenco.

Impostazioni TV	Suono
Assistente impost...	Equalizzatore
Ripristina smart settings	Volume
Immagine	Bilanciamento
<b>Suono</b>	Lingua audio
Ambilight	Dual I/II
	Mono/Stereo
	Modo surround
	Volume cuffia
	Reg. autom. volume
	Delta volume
	Auto surround

3. Premere ▲ o ▼ per selezionare una delle seguenti impostazioni:

- **Equalizzatore**

Modifica i bassi e gli alti dell'audio. Per modificare le impostazioni, selezionare la barra desiderata. In alternativa, premere i tasti colorati per selezionare un'impostazione predefinita dell'equalizzatore:

- **Standard**  
Equalizzatore impostato su un valore standard.
- **Parlato**  
Impostazioni dell'equalizzatore ottimizzate per l'audio basato sul parlato.
- **Multimedia**  
Impostazioni ottimizzate per tipi differenti di audio.
- **Musica**  
Impostazioni ottimizzate per la musica.
- **Volume**  
Regola il volume.

- **Suggerimento**

Per attivare o disattivare la barra del volume  che appare quando si regola il volume, premere **MENU** sul telecomando e

selezionare **Menu TV > Installazione > Preferenze**. Premere ► per accedere all'elenco e selezionare **Volume bar on** oppure **Volume bar off**.

- **Bilanciamento**

Imposta il bilanciamento degli altoparlanti sinistro e destro in funzione della posizione di ascolto.

- **Lingua audio**

Elenca le lingue audio disponibili per un canale digitale (non disponibile sui canali analogici).

- **Dual I/II**

Se disponibile, è possibile scegliere tra due lingue differenti.

- **Mono/Stereo**

Se i programmi vengono trasmessi in stereo, è possibile scegliere tra mono e stereo.

- **Modo surround**

Se è disponibile il suono surround (Virtual Dolby Surround), è possibile attivarlo per ottenere un suono più spaziale.

- **Volume cuffia**

Modifica il volume in cuffia.

- **Nota**

Quando le cuffie sono collegate, premere il tasto **MUTE** sul telecomando per disattivare gli altoparlanti del televisore. Premendo il tasto **VOLUME +/-** gli altoparlanti del televisore vengono riattivati.

- **Regolaz. automatica volume**

Riduce le variazioni improvvise del volume, ad esempio durante gli annunci pubblicitari o quando si passa da un canale a un altro. Questa opzione può essere **attivata** o **disattivata**.

- **Delta volume**

Livella le differenze di volume fra i canali o gli apparecchi collegati. Prima di modificare Delta volume è necessario passare all'apparecchio collegato.

- **Auto surround**

Imposta automaticamente il televisore sulla migliore modalità surround disponibile. Questa opzione può essere **attivata** o **disattivata**.

## 5.4 Regolare le impostazioni di Ambilight

1. Premere **MENU** sul telecomando e selezionare **Menu TV > Impostazioni TV > Ambilight**.
2. Premere ► per accedere all'elenco.

Impostazioni TV	Ambilight
Assistente impos...	Ambilight
Ripristina smart settings	Luminosità
Immagine	Modo
Suono	Colore
Ambilight	Separazione
	Bilanciamento

3. Premere ▲ o ▼ per selezionare una delle seguenti impostazioni:
    - **Ambilight Attiva e disattiva** la funzione Ambilight.
    - **Luminosità**  
Modifica l'intensità della luce della funzione Ambilight.
    - **Modo**  
Scegliere tra le seguenti quattro modalità Ambilight: **Colore**, **Rilassato**, **Moderato**, **Dinamico**. Vedere la Sezione 4.5.1 Modificare la modalità Ambilight.
    - **Colore**  
Selezionare un'impostazione di colore predefinita (**Bianco caldo**, **Bianco freddo**, **Blu**) oppure creare un colore predefinito personalizzato.
- ☰ **Nota**  
Quando si crea un colore personalizzato, selezionare innanzitutto **Saturazione**, impostando un valore alto. Quindi selezionare **Tinta** e scegliere un valore compreso tra 0 e 100.
- **Separazione**  
Imposta il livello del colore Ambilight sul lato sinistro e destro del televisore. **Sono disponibili i livelli Massimo, Medio, Minimo e Spento**. Quando **Spento** è selezionato, viene visualizzato solo il colore Ambilight monocromatico.
  - **Bilanciamento**  
Imposta il livello di Ambilight sul lato sinistro e destro del televisore.

### ⚠ **Attenzione**

Per evitare una scarsa ricezione del telecomando, posizionare i sensori del telecomando degli apparecchi lontano dal raggio d'azione della funzione Ambilight.

### 5.4.1 Attivare la funzione Ambilight quando il televisore è in modalità di standby

Quando il televisore è in modalità di standby, è possibile attivare la funzione Ambilight per migliorare l'atmosfera della propria stanza. In questa modalità per la funzione Ambilight è disponibile soltanto un colore statico.

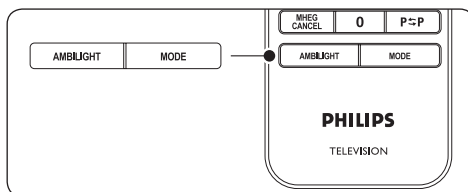

1. Quando il televisore è in standby, premere **AMBILIGHT** sul telecomando.
2. Premere ripetutamente **MODE** per selezionare uno dei colori disponibili.

## 5.5 Regolare la luminosità LightGuide

1. Premere **MENU** sul telecomando e selezionare **Menu TV menu > Installazione > Preferenze > Livello LightGuide**.
2. Premere ► per accedere al menu **Livello LightGuide**.
3. Utilizzare ▲ o ▼ per selezionare la luminosità LightGuide:
  - **0**: Disattivato
  - **1**: 25%
  - **2**: 50%
  - **3**: 75%
  - **4**: Completo
4. Premere **OK** per confermare.
5. Premere **MENU** per uscire.



---

## 5.6 Passare alla modalità Shop o Home

1. Premere **MENU** sul telecomando e selezionare **Menu TV > Installazione > Preferenze > Località**.
2. Premere ► per aprire il menu **Località**.
3. Utilizzare ▲ o ▼ per selezionare la modalità del televisore:
  - **Shop**  
Imposta le smart settings su **Vivace**, ideale per un ambiente di negozio. La flessibilità di modifica delle impostazioni è limitata.
  - **Home**  
Offre agli utenti domestici la massima flessibilità di modifica di tutte le impostazioni del televisore.
4. Premere **OK** per confermare.
5. Premere **MENU** per uscire.

---

## 5.7 Utilizzare le funzioni avanzate del televideo

Questo televisore è dotato di una memoria di 1.200 pagine che memorizza le pagine e le sottopagine trasmesse del televideo. La memoria del televideo riduce il tempo di caricamento delle pagine.

---

### 5.7.1 Selezionare le sottopagine del televideo

Le pagine del televideo possono includere numerose sottopagine. Le sottopagine vengono visualizzate su una barra accanto al numero di pagina principale.

1. Premere **TELETEXT** sul telecomando.
2. Selezionare una pagina del televideo.
3. Premere ◀ o ▶ per selezionare una sottopagina.

---

### 5.7.2 Selezionare il televideo TOP

Il televideo TOP (Table Of Pages) consente di passare da un argomento all'altro senza utilizzare i numeri di pagina. Il televideo TOP non viene trasmesso su tutti i canali televisivi.

1. Premere **TELETEXT** sul telecomando.
2. Premere **INFO**.

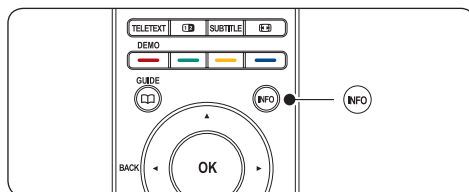

Viene visualizzata una panoramica degli argomenti disponibili.

3. Utilizzare ◀, ▶ o ▲, ▼ per selezionare un argomento.
4. Per visualizzare la pagina premere **OK**.

---

### 5.7.3 Utilizzare il televideo con doppio schermo

Attivando il televideo con doppio schermo il canale o la sorgente vengono visualizzati sulla sinistra dello schermo. Il televideo viene visualizzato sulla destra.

1. Premere **12 DOPPIO SCHERMO** sul telecomando per attivare il televideo con doppio schermo.
2. Premere nuovamente **12** per visualizzare il televideo normale.
3. Premere **TELETEXT** per disattivare il televideo.

---

### 5.7.4 Cercare nel televideo

È possibile passare rapidamente a un argomento collegato a una serie di numeri di pagina e cercare parole specifiche contenute nelle pagine del televideo.

1. Premere **TELETEXT** sul telecomando.
2. Premere **OK** per evidenziare la prima parola o numero.
3. Premere ▲, ▼ o ◀, ▶ per passare alla parola o al numero successivo della pagina.
4. Premere **OK** per cercare una pagina che contiene la parola o il numero evidenziato.
5. Premere ▲ finché non viene evidenziata nessuna parola o numero per uscire dalla **ricerca**.

### 5.7.5 Ingrandire le pagine del televideo

Per facilitare la lettura, è possibile ingrandire le pagine del televideo.

1. Premere **TELETEXT** sul telecomando e selezionare una pagina del televideo.
2. Premere **OPTION** sul telecomando per ingrandire la parte superiore della pagina.

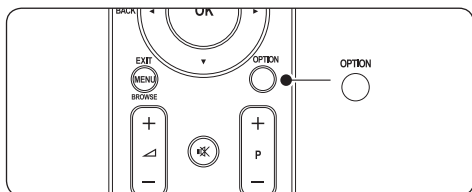

3. Premere nuovamente **OPTION** per visualizzare la parte inferiore della pagina ingrandita.
4. Premere **▲** o **▼** per scorrere la pagina ingrandita.
5. Per tornare alle dimensioni normali della pagina, premere nuovamente **OPTION**.

### 5.7.6 Utilizzare il menu del televideo

Le opzioni del menu del televideo consentono di mostrare informazioni nascoste, scorrere automaticamente le sottopagine e modificare le impostazioni dei caratteri.

1. Premere **TELETEXT** sul telecomando.
2. Premere **MENU**. Viene visualizzato il **Menu televideo**.

Menu	
Rivelare	Spento
Scorri sottopagine	Spento
Lingua	Gr. II

3. Premere **▲** o **▼** per selezionare un'opzione.

#### • Rivelare

Nasconde o mostra le informazioni nascoste su una pagina, ad esempio le soluzioni di ingimi o puzzle.

#### • Scorri sottopagine

Se la pagina selezionata include delle sottopagine, questa opzione consente di scorrere automaticamente le sottopagine.

#### • Lingua

Alcune lingue utilizzano set di caratteri diversi. Se si utilizza una lingua differente, passare al gruppo di lingue appropriato per visualizzare correttamente il testo.

4. Premere **OK** per modificare un'opzione:
5. Premere **MENU** per uscire dal **Menu televideo**.
6. Premere **TELETEXT** per disattivare il televideo.

### 5.7.7 Utilizzare i servizi digitali di testo (solo Regno Unito)

Alcune emittenti televisive digitali del Regno Unito offrono servizi digitali di testo o interattivi dedicati (ad esempio, BBC1). Questi servizi funzionano come un normale televideo con l'aggiunta di tasti numerici, colorati e di navigazione.

1. Premere **TELETEXT** sul telecomando.
2. Premere **▲**, **▼** o **◀**, **▶** per selezionare o evidenziare le voci.
3. Selezionare un'opzione premendo uno dei tasti colorati.
4. Premere **OK** per confermare o attivare.
5. Premere **MHEG Cancel** per annullare i servizi di testo o interattivi.

#### ⓘ Attenzione

I servizi digitali di testo sono bloccati quando la trasmissione include i sottotitoli e **Subtitle On** è impostato nel menu **Funzioni** come descritto nella *Sezione 5.11 Sottotitoli*.

### 5.7.8 Utilizzare Televideo 2.5

Se viene trasmesso dal canale televisivo, Televideo 2.5 offre una grafica migliore e un maggior numero di colori rispetto al televideo normale. Televideo 2.5 è attivato per impostazione predefinita.

1. Premere **MENU** sul telecomando e selezionare **Menu TV > Installazione > Preferenze > Televideo 2.5**.
2. Premere ► per aprire l'elenco.
3. Questa opzione può essere **attivata** o **disattivata**.
4. Premere **OK** per modificare l'opzione.

## 5.8 Creare elenchi dei canali preferiti

È possibile utilizzare l'elenco **Tutti i canali** o impostare un elenco dei canali preferiti che includa i canali televisivi e le stazioni radio di propria scelta. Ciascun membro della famiglia può ad esempio creare un proprio elenco dei canali preferiti.

### 5.8.1 Selezionare un elenco dei canali preferiti

1. Premere **OK** sul telecomando. In alternativa, premere **MENU** e selezionare **Lista canali**. Se si tratta di una nuova configurazione, viene visualizzato l'elenco **Tutti i canali**.

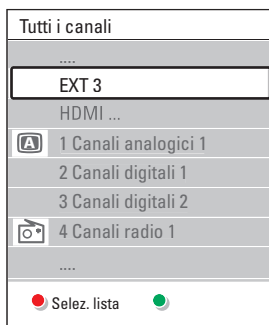

Se non si tratta di una nuova configurazione, viene visualizzato l'ultimo elenco dei canali preferiti selezionato.

2. Per visualizzare tutti gli elenchi dei canali preferiti, premere il tasto rosso.
3. Premere ▲ o ▼ per selezionare un elenco,
4. quindi premere **OK**. Viene visualizzato l'elenco dei canali preferiti selezionato.
5. Premere nuovamente **OK** per uscire.

### 5.8.2 Impostare un elenco dei canali preferiti

1. Premere **OK** sul telecomando. Viene visualizzato l'ultimo elenco selezionato.
2. Per visualizzare tutti gli elenchi dei canali preferiti, premere il tasto rosso.
3. Premere ▲ o ▼ per selezionare un elenco,
4. quindi premere **OK**.
5. Accedere alla modalità di **modifica** premendo il tasto verde. Appare l'elenco completo di tutti i canali disponibili.
6. Premere ▲ o ▼ per evidenziare un canale.
7. Premere **OK** per selezionare o deselezionare il canale evidenziato. Il canale viene aggiunto o eliminato dall'elenco selezionato.
8. Premere nuovamente il tasto verde per uscire dalla modalità di **modifica**. Viene visualizzato l'elenco dei canali modificato.

### 5.8.3 Selezionare un canale da un elenco dei canali preferiti

1. Premere **OK** sul telecomando. Viene visualizzato l'ultimo elenco di canali selezionato.
2. Utilizzare ▲ o ▼ per evidenziare un canale,
3. quindi premere **OK**. Il televisore si sintonizza sul canale selezionato.

### 🌟 Suggerimento

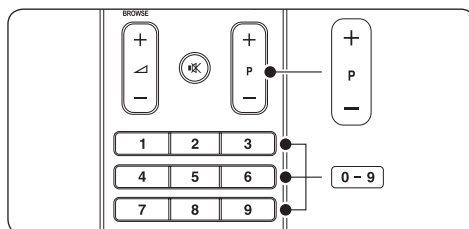

- Premere **PROGRAMMA (P) +/-** sul telecomando per eseguire la scansione dei canali nell'elenco selezionato.
- Premendo i tasti numerici è possibile selezionare i canali che non sono inclusi nell'elenco.

## 5.9 Utilizzare la Guida elettronica ai programmi

La Guida elettronica ai programmi (EPG) è una guida a video che mostra i programmi digitali inseriti nel palinsesto. Questa guida non è disponibile con i canali analogici. È possibile scorrere, selezionare e visualizzare i programmi in base all'orario, al titolo e al genere.

La guida EPG può essere di due tipi: **relativa ai 2 giorni successivi** o **settimanale**. La guida **relativa ai 2 giorni successivi** è sempre disponibile, mentre quella **settimanale** è disponibile solo in alcuni Paesi.

Il menu della guida consente di:

- Visualizzare un elenco dei programmi digitali trasmessi al momento
- Visualizzare i programmi futuri
- Raggruppare i programmi in base al genere
- Impostare promemoria che segnalino l'inizio dei programmi
- Impostare i canali preferiti della guida EPG

### 5.9.1 Attivare la guida EPG

#### 🔊 Nota

La prima volta che si utilizza la guida EPG, potrebbe essere richiesto di eseguire un aggiornamento. In questo caso, seguire le istruzioni a video.

1. Premere  **GUIDE** sul telecomando.

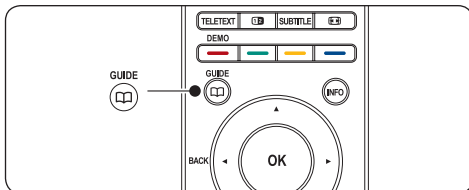





In alternativa, premere **MENU** e selezionare **Guida programmi**.

Vengono visualizzati i due tipi di guide seguenti:

#### **Guida relativa ai 2 giorni successivi**





Include informazioni dettagliate sul programma in onda.

26 BBC1	Mar, 12 Set	09:17
Titolo : Commonwealth Games		
Info: 7:50 - 12:30 : 280 min.		
.....		
 Uscita	 Successivo	 
Premere P+/- per cambiare canale.		

#### ○

#### **Guida settimanale**

Potrebbero essere necessari alcuni minuti per acquisire i dati della **Guida settimanale**. Al termine del caricamento, viene visualizzato un elenco di programmi televisivi.

Guida programmi		Mar, 12 Set	
	Intorno	09:55	Successivo
BBC ONE	07:50 Commonwealth	12:30	Commonwealth
BBC TWO	09:50 Tweenies	10:15	Something Special
five	09:00 The Wright Stuff	10:30	Trisha Goddard
BBC THREE	05:32 This is BBC THREE	12:00	This is BBC THREE
BBC FOUR	05:32 This is BBC FOUR	12:00	This is BBC FOUR
abc1	09:20 Moonlighting	10:15	Daddio
 Richiamo	 Guardare	 Salta a ...	 Info
13:50 Anastasia		0010 - EEN	

2. Utilizzare i tasti colorati sul telecomando per attivare le funzioni disponibili:
  - **Successivo**  
Visualizza informazioni sul programma successivo.
  - **Richiamo**  
Attiva un promemoria su un programma.
  - **Guardare**  
Per guardare o ascoltare un programma in onda.
  - **Salta a...**  
Per passare al giorno successivo o precedente.
  - **Info**  
Se disponibile, visualizza informazioni su un programma selezionato.
3. Premere  **GUIDE** per uscire dalla guida EPG.

### 5.9.2 Ulteriori informazioni sulla guida settimanale

Tramite il menu Guida programmi è possibile eseguire ricerche in base al genere, impostare i promemoria e accedere ad altre funzioni disponibili.

1. Premere **GUIDE** sul telecomando.
2. Premere **MENU** sul telecomando. Viene visualizzato il menu **Guida programmi**.

Guida programmi	In onda
In onda	12:30 South Today
Ricerca per tema	11:50 Working Lunch
Richiamo progr...	11:55 Melrose Place
Canali EPG prefer...	13:00 In aller Freund
Acquire EPG data	

3. Premere o per selezionare un'opzione di menu.
4. Premere per accedere.
5. Premere o per effettuare una selezione.
6. Per attivare la selezione premere **OK** o il tasto verde.
7. Premere **GUIDE** per uscire dalla guida EPG.

#### **Nota**

Nel menu **Guida programmi** vengono visualizzati soltanto i canali contrassegnati come canali preferiti della guida EPG.

## 5.10 Utilizzare i timer e il Blocco accesso

In questa sezione viene illustrato come accendere e spegnere il televisore in un orario preimpostato e come utilizzare il Blocco accesso.

### 5.10.1 Mettere automaticamente il televisore in standby (Sleeptimer)

Sleeptimer mette automaticamente il televisore in standby allo scadere del tempo impostato.

1. Premere **MENU** sul telecomando e selezionare **Menu TV > Funzioni > Sleeptimer**.
2. Premere per accedere alla barra **Sleeptimer**.
3. Premere o per impostare il tempo di spegnimento. Può essere impostato un tempo di spegnimento fino a un massimo di 180 minuti in incrementi di 5 minuti. Se si imposta su 0 minuti, Sleeptimer viene disattivato.
4. Premere **OK** per attivare Sleeptimer.

#### **Nota**

È comunque possibile spegnere il televisore prima dello scadere del tempo o azzerare Sleeptimer durante il conto alla rovescia.

### 5.10.2 Accendere automaticamente il televisore (Timer on)

Quando il televisore è in standby, Timer on consente di accendere automaticamente il televisore in un orario specifico e sul canale impostato.

1. Premere **MENU** sul telecomando e selezionare **Menu TV > Funzioni > Timer on**.
2. Premere per aprire il menu **Timer on**.
3. Utilizzare o , oppure per selezionare e accedere alle voci di menu per impostare il canale, il giorno della settimana, la frequenza e l'orario.
4. Premere **OK** per confermare.
5. Premere **MENU** per uscire.

#### **Suggerimento**

Per disattivare Timer on, selezionare **Spento** nel menu **Timer on**.

### 5.10.3 Bloccare i canali televisivi o gli apparecchi collegati (Blocco accesso)

È possibile bloccare i canali televisivi o gli apparecchi collegati con un codice di quattro cifre al fine di impedire che i bambini guardino contenuto non autorizzato.

#### Per impostare o modificare il codice del Blocco accesso

1. Premere **MENU** sul telecomando e selezionare **Menu TV > Funzioni > Imposta codice** oppure **Modifica codice**.
2. Premere per accedere all'impostazione del codice.
3. Immettere il codice con i tasti numerici. Viene visualizzato nuovamente il menu **Funzioni** con un messaggio che conferma che il codice è stato correttamente creato o modificato.

#### **Suggerimento**

Se si dimentica il codice, immettere '8888' per sostituire qualsiasi codice esistente.

---

## Per accedere al menu **Blocco accesso**

1. Premere **MENU** sul telecomando e selezionare **Menu TV > Funzioni > Blocco accesso** e premere ► per immettere il codice.
2. Immettere il codice con i tasti numerici.

---

## Per bloccare o sbloccare tutti i canali e gli apparecchi collegati

1. Nel menu **Blocco accesso**, selezionare **Blocco** o **Sblocca**,
2. Quindi premere **OK**.

---

## Per bloccare un programma specifico o alcuni canali a partire da un orario

1. Nel menu **Blocco accesso**, selezionare **Blocco personalizzato**.

Blocco accesso	Blocco personal...
Blocco	Blocca dopo
Blocco personal...	Blocco canale
Sblocca	Vietato ai minori

2. Premere ► per accedere al menu **Blocco personalizzato**.
3. Premere nuovamente ► per accedere al menu **Blocca dopo**.
4. Selezionare **Accesso** per attivare il **blocco temporizzato**.
5. Premere ◀.
6. Selezionare **Orario**.
7. Premere ►.
8. Immettere l'orario con ▲ o ▼ e ►.
9. quindi premere **OK**.

---

## Per bloccare uno o più canali e apparecchi collegati

1. Nel menu **Blocco accesso**, selezionare **Blocco personalizzato**.
2. Premere ► per accedere.
3. Premere ▲ o ▼ per selezionare **Blocco canale**.

4. Premere ►.
5. Premere ▲ o ▼ per selezionare il canale o l'apparecchio che si desidera bloccare o sbloccare.
6. A ogni selezione, premere **OK** per bloccare o sbloccare il canale o l'apparecchio.

---

## Per impostare **Vietato ai minori**

Alcune emittenti digitali classificano i loro programmi in base all'età. È possibile impostare il televisore affinché vengano mostrati solo programmi per fasce d'età superiori a quella dei bambini.

1. Nel menu **Blocco accesso**, selezionare **Blocco personalizzato**.
2. Premere ► per accedere.
3. Premere ▲ o ▼ per selezionare **Vietato ai minori**.
4. Premere ►.
5. Premere ▲ o ▼ per selezionare una fascia d'età.
6. Per uscire dal **Blocco accesso**, premere **Menu**.

---

## 5.11 Utilizzare i sottotitoli

È possibile attivare i sottotitoli per ogni canale televisivo. I sottotitoli vengono trasmessi tramite televideo o trasmissione digitale (DVB-T). Con la trasmissione digitale è possibile selezionare la lingua preferita per i sottotitoli.

---

### 5.11.1 Attivare i sottotitoli sui canali televisivi analogici

1. Selezionare un canale televisivo analogico.
2. Premere **TELETEXT** sul telecomando.
3. Immettere il numero di pagina a 3 cifre della pagina dei sottotitoli.
4. Premere **TELETEXT** per disattivare il televideo.
5. Premere **MENU** sul telecomando e selezionare **Menu TV > Funzioni > Sottotitoli**.
6. Premere ► per accedere all'elenco.

Menu TV	Funzioni
Impostazioni TV	Sottotitoli
Funzioni	Lingua sottotitoli
Installazione	Sleeptimer
Aggiorn... software	Blocco accesso
	Impos./Modif. cod...
	Timer on
	Interfaccia comune
	Demo

7. Premere **▲** o **▼** per selezionare **Accesso** e visualizzare sempre i sottotitoli o **Audio disattivato** per visualizzare i sottotitoli solo quando l'audio viene disattivato mediante il tasto **⏏** del telecomando.
8. Premere **OK** per tornare al menu **Funzioni**.

### ⓘ Nota

Per attivare i sottotitoli su ogni canale analogico è necessario ripetere questa procedura.

#### 5.11.2 Attivare i sottotitoli sui canali televisivi digitali

Ripetere i passaggi da 5 a 8 nella *Sezione 5.11.1 Attivare i sottotitoli sui canali televisivi analogici*.

#### 5.11.3 Selezionare una lingua per i sottotitoli sui canali televisivi digitali

### ⓘ Nota

Quando si seleziona una lingua per i sottotitoli su un canale televisivo digitale come illustrato di seguito, la lingua preferita dei sottotitoli impostata nel menu **Installazione** viene temporaneamente esclusa.

1. Premere **MENU** sul telecomando e selezionare **Menu TV > Funzioni > Lingua sottotitoli**.
2. Premere **▶** per accedere all'elenco delle lingue disponibili.
3. Premere **▲** o **▼** per selezionare una lingua per i sottotitoli,
4. quindi premere **OK**.

## 5.12 Guardare le foto e ascoltare la musica

È possibile collegare un dispositivo di memorizzazione USB esterno e guardare foto (solo in formato JPEG) o ascoltare musica (solo in formato MP3 o PCM lineare).

### ⓘ Nota

Philips non è da ritenersi responsabile nel caso in cui il dispositivo di memorizzazione USB non sia supportato né in caso di danni o perdita dei dati memorizzati.

#### 5.12.1 Collegare un dispositivo di memorizzazione USB

Quando il televisore è acceso, collegare il dispositivo di memorizzazione USB alla porta USB sul lato del televisore. Viene automaticamente visualizzato il menu principale e il nome del dispositivo USB appare evidenziato accanto a **Multimedia**.

Televisore	Menu TV
	Lista canali
	Guida programmi
Multimedia	

### ⓘ Nota

Vedere la *Sezione 7.1 Panoramica dei collegamenti* per una descrizione dei connettori laterali, inclusa la porta USB.

#### 5.12.2 Scollegare un dispositivo di memorizzazione USB

### ⚠ Attenzione

Per evitare di danneggiare il dispositivo USB, attenersi sempre alla procedura descritta di seguito al momento dello scollegamento.

1. Premere **MENU** sul telecomando per uscire dal menu **Multimedia**.
2. Attendere cinque secondi prima di scollegare il dispositivo USB.

### 5.12.3 Guardare le foto

1. Dopo aver collegato il dispositivo di memorizzazione USB al televisore, premere ► per accedere al menu **Multimedia**. **Immagine** appare evidenziato.

USB	Immagine
Immagine	Afrika_2001
Musica	Paris_2006
	My_car.jpg
	Jean.jpg
	Mary.jpg

2. Premere ► per accedere alla cartella **Immagine**.
3. Premere ▲ o ▼ per selezionare una foto o un album di foto sul dispositivo USB.

Immagine	Afrika_2001
Afrika_2001	Kenya.jpg
Paris_2005	Congo.jpg
My_car.jpg	Victoria.jpg
Jean.jpg	Dakar.jpg
Mary.jpg	Cairo.jpg

Afrika_2001	Afrika_2001
Kenya.jpg	
Congo.jpg	
Victoria.jpg	
Dakar.jpg	
Cairo.jpg	

4. Premere **OK** per vedere la foto o per avviare una presentazione delle foto incluse nell'album.
  - Per mettere in pausa la presentazione, premere **OK**. Premere nuovamente **OK** per riavviare la presentazione.
  - Per attivare una funzione visualizzata nella parte inferiore dello schermo, premere uno dei tasti colorati del telecomando.
  - Premere il tasto blu per interrompere la riproduzione e visualizzare altre funzioni. Se la barra delle funzioni nella parte inferiore dello schermo non è più visibile, premere uno dei tasti colorati per riattivarla.
5. Per selezionare un'altra foto o un altro album, premere ◀.

### Impostazioni per le presentazioni

- **Senza dettagli/Più dettagli**  
Mostra il nome, la data e le dimensioni della foto e la foto successiva della presentazione.
- **Transizioni**  
Mostra l'elenco degli stili di transizione disponibili per la foto. Premere ▲ o ▼ per selezionare e premere **OK** per attivare.
- **Durata slide**  
Imposta il tempo per le transizioni: **Piccolo**, **Medio** o **Lungo**.
- **Ruotare**  
Ruota la foto.
- **Zoom**  
Mostra un elenco degli ingrandimenti possibili.
- **Avvio show/Stop show**  
Avvia o interrompe una presentazione.

### 5.12.4 Guardare foto come miniature

Le miniature consentono di vedere gli album fotografici sotto forma di panoramica.

1. Selezionare un album di foto.
2. Premere ► per accedere all'elenco delle foto.
3. Premere il tasto verde.
4. Per evidenziare una foto, premere ▲ o ▼, ◀ o ▶.
5. Premere **OK** per guardare la foto.
6. Premere ◀ per tornare alla panoramica delle miniature.
7. Per tornare all'elenco delle foto, premere nuovamente il tasto verde.

### 5.12.5 Ascoltare la musica

1. Dopo aver collegato il dispositivo di memorizzazione USB al televisore, premere ► per accedere al menu **Multimedia**.
2. Selezionare **Musica**, quindi premere ► per accedere alla cartella **Musica**.
3. Premere ▲ o ▼ per selezionare un brano o un album musicale.



4. Premere **OK** per riprodurre il brano o l'album selezionato.

### Impostazioni per la musica

- **Senza dettagli/Più dettagli**  
Mostra il nome del file.
- **Ripetere uno/tutti**  
Ripete un brano o un album.
- **Shuffle**  
Riproduce i brani in ordine casuale.

---

#### 5.12.6 Guardare una presentazione con musica

È possibile guardare una presentazione delle foto memorizzate aggiungendo un sottofondo musicale.

1. Selezionare prima di tutto un album musicale e premere **OK**.
2. Selezionare un album da visualizzare e premere **OK**.

---

### 5.13 Ascoltare i canali radio digitali

Se è disponibile la trasmissione digitale, i canali radio digitali vengono sintonizzati automaticamente durante la configurazione. Per riordinare i canali radio digitali, vedere la *Sezione 6.5 Riordinare i canali*.

1. Premere **OK** sul telecomando. Viene visualizzato il menu **Tutti i canali**.
2. Utilizzare i tasti numerici per selezionare un canale radio,
3. quindi premere **OK**.

---

### 5.14 Aggiornare il software del televisore

Philips è impegnata nel miglioramento costante dei propri prodotti pertanto si consiglia di aggiornare il software del televisore quando sono disponibili degli aggiornamenti. Visitare il sito [www.philips.com/support](http://www.philips.com/support) per controllare se sono disponibili degli aggiornamenti.

---

#### 5.14.1 Controllare la versione corrente del software

- Premere **MENU** sul telecomando e selezionare **Menu TV > Aggiornamento del software > Informazioni sul software attuale**.

---

#### 5.14.2 Controllare se sono disponibili aggiornamenti del software

Philips trasmette regolarmente messaggi mediante trasmissione digitale che annunciano quando sono disponibili gli aggiornamenti del software:

- Premere **MENU** sul telecomando e selezionare **Menu TV > Aggiornamento del software > Annuncio**.

---

#### 5.14.3 Aggiornamento del software (trasmissione digitale)

Se si utilizza la trasmissione digitale (DVB-T), il televisore riceve automaticamente gli aggiornamenti del software. Se sullo schermo appare un messaggio che richiede di aggiornare il software:

- Selezionare **Ora** (operazione consigliata) per aggiornare immediatamente il software.
- Selezionare **Dopo** per eseguire l'aggiornamento del software in un altro momento.
- Selezionare **Annulla** per uscire dall'aggiornamento (operazione sconsigliata). Se si annulla l'aggiornamento, aggiornare manualmente il software premendo **MENU** e selezionando **Menu TV > Aggiornamento del software > Aggiornamenti locali**. Seguire le istruzioni a video.

---

#### 5.14.4 Aggiornamento del software (trasmissione analogica)

##### Nota

Prima di eseguire questa procedura, accertarsi di:

- Riservare del tempo per completare l'intero aggiornamento.
  - Avere a disposizione un dispositivo di memorizzazione USB con almeno 64 MB di spazio di archiviazione.
  - Avere accesso a un computer con una porta USB e accesso a Internet.
1. Premere **MENU** sul telecomando e selezionare **Menu TV > Aggiornamento del software > Assistente aggiornamento**.
  2. Selezionare **Avvia adesso**.
  3. Inserire il dispositivo di memorizzazione USB e premere il tasto verde. Nel dispositivo USB viene copiato un file ID.
  4. Premere il tasto verde per terminare.
  5. Collegare il dispositivo di memorizzazione USB al computer.
  6. Dal computer, accedere al dispositivo di memorizzazione USB e fare doppio clic sul file HTML 'Update'.
  7. Attenersi alle istruzioni visualizzate per completare l'aggiornamento.

## 6 Sintonizzazione dei canali

Quando il televisore viene configurato per la prima volta, verrà richiesto di selezionare una lingua dei menu appropriata e di eseguire la sintonizzazione automatica di tutti i canali televisivi e canali radio digitali (se disponibili).

In questo capitolo vengono fornite istruzioni su come memorizzare i canali e altre funzioni utili per la sintonizzazione dei canali.

### Nota

Se si sintonizzano nuovamente i canali, l'elenco **Tutti i canali** viene modificato.

### 6.1 Sintonizzazione automatica dei canali

In questa sezione viene descritto come cercare e memorizzare automaticamente i canali. Le istruzioni fornite si applicano sia ai canali digitali che a quelli analogici.

#### Passaggio 1 Selezionare la lingua dei menu

### Nota

Andare al *Passaggio 2 Selezionare il paese* se le impostazioni della lingua sono corrette.

1. Premere **MENU** sul telecomando e selezionare **Menu TV > Installazione > Lingue > Lingua del menu**.

Lingue	Lingua del menu
Lingua del menu	<input type="radio"/> English
Lingua audio principale	<input type="radio"/> Español
Lingua audio secondario	<input type="radio"/> Français
Lingua sottotitoli principale	<input type="radio"/> Hrvatski
Lingua sottotitoli secondario	<input type="radio"/> Italiano
Lingua televideo principale	<input type="radio"/> Magyar
Lingua televideo secondario	...

2. Premere ► per accedere al menu **Lingua del menu**.
3. Premere ▲ o ▼ per selezionare la lingua.
4. Premere **OK** per confermare.

5. Premere ◀ due volte per tornare al menu **Installazione**.

Installazione	Lingue
Lingue	Lingua del menu
Fuso orario	Lingua audio principale
Installazione canali	Lingua audio secondario
Preferencias	Lingua sottotitoli principale
Collegamenti	Lingua sottotitoli secondario
Regolaz. fabbrica	Lingua televideo principale
	Lingua televideo secondario

6. Oltre alla lingua dei menu, è possibile configurare le seguenti impostazioni della lingua tramite il menu **Lingue** (solo canali digitali):
  - **Lingua audio principale/secondario**  
Selezionare le lingue dell'audio principale e secondario per i canali digitali.
  - **Lingua sottotitoli principale/secondario**  
Selezionare la lingua principale e secondaria dei sottotitoli per i canali digitali.
  - **Lingua televideo principale/secondario**  
Selezionare la lingua principale e secondaria del televideo per i canali digitali.
  - **Non udenti**  
Selezionare **Acceso** per visualizzare i sottotitoli con le lingue dell'audio principale e secondario.

#### Passaggio 2 Selezionare il paese

Selezionare il paese di residenza. Il televisore sintonizza e ordina i canali in base al paese scelto.

### Nota

Andare al *Passaggio 3 Selezionare l'antenna o il cavo* se le impostazioni del paese sono corrette.

1. Nel menu **Installazione**, premere ▼ per selezionare **Installazione canali**.
2. Premere ► per accedere all'elenco. **Installazione automatica** appare evidenziato.
3. Premere ► per selezionare **Avvia adesso**.

4. Premere **OK** per confermare.
5. Premere **▲** o **▼** per selezionare il paese.
6. Premere **Successivo**.

### Passaggio 3 Selezionare l'antenna o il cavo (solo DVB-C)

#### ⓘ Nota

Questa opzione viene visualizzata solo se il paese di residenza è coperto dal digitale terrestre (DVB-C, Digital Video Broadcasting-Cable). Andare al *Passaggio 4 Sintonizzare i canali* se il DVB-C non è disponibile nel proprio paese di residenza.

1. Premere **▲** o **▼** per selezionare **Antenna** o **Cavo**. Se si seleziona **Antenna**, vengono installati i canali disponibili sul digitale terrestre (DVB-T, Digital Video Broadcasting-Terrestrial). Se si seleziona **Cavo**, vengono installati i canali del DVB-C.
2. Premere **Successivo**.

### Passaggio 4 Sintonizzare i canali

Il televisore ricerca e memorizza tutti i canali televisivi digitali e analogici e tutti i canali radio digitali disponibili.

#### ⚠ ATTENZIONE

Se si seleziona **Cavo** nel *Passaggio 3 Selezionare l'antenna o il cavo*, è disponibile un menu **Settaggi**. Non modificare le impostazioni a meno che il fornitore del DVB-C non fornisca valori per **Frequenza di rete**, **ID rete** o **Symbol rate**. Notare che se si imposta **Ricerca frequenza** su **Ricerca completa** il tempo di sintonizzazione può aumentare notevolmente.

1. Premere **Avvia** per avviare la sintonizzazione. La procedura di sintonizzazione potrebbe richiedere alcuni minuti.
2. Al termine dell'operazione, premere **Termina** per tornare al menu **Installazione**.
3. Premere **MENU** per uscire.

#### ⓘ Nota

Se si dispone dell'accesso al DVB-T e al DVB-C e si desidera visualizzare i canali

da entrambe le reti, è necessario eseguire due volte la sintonizzazione, una per il DVB-T e una per il DVB-C. Al termine della sintonizzazione, passare da un canale all'altro come descritto nella *Sezione 4.3 Accesso alle reti dei canali DVB-C e DVB-T*.

#### ⊗ Suggerimento

Quando i canali televisivi digitali sono sintonizzati, l'elenco corrispondente potrebbe includere alcuni numeri di canale vuoti. Se si desidera rinominare, riordinare o disinstallare alcuni dei canali memorizzati, vedere la *Sezione 6.5 Riordino dei canali*.

## 6.2 Sintonizzazione manuale dei canali

Questa sezione descrive come cercare e memorizzare manualmente i canali televisivi analogici.

### Passaggio 1 Selezionare il sistema

#### ⓘ Nota

Andare al *Passaggio 2 Cercare e memorizzare nuovi canali televisivi* se le impostazioni del sistema sono corrette.

1. Premere **MENU** sul telecomando e selezionare **Menu TV > Installazione > Installazione canali > Analogico: Installazione manuale**.

Installazione canali	Analog.: install.man..
Installazione autom.	Sistema
Aggiorn. installaz...	Ricerca
Digitale: test ricez...	Sintonia fine
Analog.: install.man.	Memo.il can. attivo
Riposizionare	Memo. come nuovo.

2. Premere **►** per accedere al menu **Installazione canali**. **Sistema** appare evidenziato.
3. Premere **►** per accedere all'elenco **Sistema**.
4. Premere **▲** o **▼** per selezionare il paese o la zona.
5. Premere **◀** per tornare al menu **Installazione canali**.

---

## Passaggio 2 Cercare e memorizzare nuovi canali televisivi

1. Premere **MENU** sul telecomando e selezionare **Menu TV > Installazione > Installazione canali > Analogico: installazione manuale > Ricerca**.
2. Premere ► per accedere al menu **Ricerca**.
3. Premere il tasto rosso e utilizzare i tasti numerici del telecomando per immettere manualmente il numero di frequenza a tre cifre. In alternativa, premere il tasto verde per cercare automaticamente il canale successivo.
4. Premere ◀ quando viene trovato il nuovo canale.
5. Selezionare **Memorizza come nuovo canale** per memorizzare il nuovo canale con un nuovo numero di canale.
6. Premere ► per accedere,
7. quindi premere **OK. Compiuto** appare sullo schermo.
8. Premere **MENU** per uscire.

---

### 6.2.1 Eseguire la sintonia fine dei canali analogici

Nel caso in cui la ricezione sia di scarsa qualità, è possibile eseguire manualmente la sintonia fine dei canali analogici.

1. Premere **MENU** sul telecomando e selezionare **Menu TV > Installazione > Installazione canali > Analogico: installazione manuale > Sintonia fine**.
2. Premere ► per accedere al menu **Sintonia fine**.
3. Premere ▲ o ▼ per regolare la frequenza.
4. Premere ◀ al termine dell'operazione.
5. Selezionare **Memorizza il canale attivo** per memorizzare il canale sintonizzato con il numero di canale corrente.
6. Premere ► per accedere,
7. quindi premere **OK. Compiuto** appare sullo schermo.
8. Premere **MENU** per uscire.

---

## 6.3 Rinominare i canali

1. Premere **MENU** sul telecomando e selezionare **Menu TV > Installazione > Installazione canali > Riposizionare**.
2. Premere ► per accedere all'elenco **Riposizionare**.
3. Per selezionare il canale da rinominare, premere ▲ o ▼ nell'elenco **Riposizionare**.
4. Premere il tasto rosso.
5. Premere ◀ e ► per selezionare i caratteri oppure ▲ e ▼ per modificarli. Lo spazio, i numeri (da 0 a 9) e gli altri caratteri speciali si trovano fra la **z** e la **A**.
6. Premere il tasto verde oppure **OK** per terminare.

### ✳ Suggerimento

Eliminare tutti i caratteri premendo il tasto giallo. Eliminare solo il carattere evidenziato premendo il tasto blu.

---

## 6.4 Eliminare o memorizzare i canali

È possibile eliminare un canale memorizzato o memorizzare un canale eliminato.

1. Premere **MENU** sul telecomando e selezionare **Menu TV > Installazione > Installazione canali > Riposizionare**.
2. Premere ► per accedere all'elenco **Riposizionare**.
3. Premere ▲ o ▼ per selezionare il canale da eliminare o memorizzare.
4. Premere il tasto verde per eliminare o memorizzare il canale.
5. Premere **MENU** per uscire.

---

## 6.5 Riordinare i canali

1. Premere **MENU** sul telecomando e selezionare **Menu TV > Installazione > Installazione canali > Riposizionare**.

2. Premere ► per accedere all'elenco **Riposizionare**.
3. Premere ▲ o ▼ per selezionare il canale da riordinare.
4. Premere il tasto giallo per spostare il canale in alto nell'elenco oppure premere il tasto blu per spostare il canale in basso nell'elenco.
5. Premere **MENU** per uscire.

---

## 6.6 Aggiornare manualmente l'elenco dei canali

Se il televisore è in modalità di standby, viene eseguito un aggiornamento ogni mattina. Questo aggiornamento confronta i canali memorizzati nell'elenco dei canali con quelli resi disponibili dall'emittente. Se un canale non è disponibile, viene automaticamente rimosso dall'elenco dei canali.

Oltre all'aggiornamento automatico, è possibile aggiornare manualmente l'elenco dei canali.

1. Premere **MENU** sul telecomando e selezionare **Menu TV > Installazione > Installazione canali > Aggiornamento installazione**.
2. Premere ► per accedere al menu **Aggiornamento installazione**. **Avvia adesso** appare evidenziato.
3. Premere **OK**.
4. Premere il tasto verde per avviare l'aggiornamento. Questa operazione può richiedere alcuni minuti.
5. Al termine dell'aggiornamento, premere il tasto rosso per tornare al menu **Installazione canali**.
6. Premere **MENU** per uscire.

---

## 6.7 Eseguire il test della ricezione digitale

Se si utilizza la trasmissione digitale è possibile controllare la qualità e l'intensità del segnale dei canali digitali. Ciò consente di riorientare e testare l'antenna o l'antenna satellitare.

1. Premere **MENU** sul telecomando e

selezionare **Menu TV > Installazione > Installazione canali > Digitale: test ricezione**.

2. Premere ► per accedere al menu **Digitale: test ricezione**,
  3. Quindi premere **OK**.
  4. Premere il tasto verde per avviare il test o per inserire manualmente la frequenza del canale che si desidera testare. Se la qualità e l'intensità del segnale sono scarse, riorientare l'antenna o l'antenna satellitare ed eseguire nuovamente il test.
  5. Al termine dell'operazione, premere il tasto giallo per memorizzare la frequenza.
  6. Premere il tasto rosso per tornare al menu **Installazione canali**.
  7. Premere **MENU** per uscire.
-  **Nota**  
Se si riscontrano ulteriori problemi con la ricezione della trasmissione digitale, rivolgersi a un antennista esperto.

---

## 6.8 Avviare una demo

1. Premere il tasto rosso del telecomando. In alternativa, premere **MENU** sul telecomando e selezionare **Menu TV > Funzioni > Demo**.
2. Premere ► per accedere al menu **Demo**.
3. Selezionare una demo e premere **OK**.
4. Per uscire, premere il tasto rosso.

---

## 6.9 Ripristinare le impostazioni di fabbrica del televisore

Reimpostando il televisore sulle impostazioni di fabbrica, vengono ripristinate le impostazioni predefinite per le immagini e l'audio. Le impostazioni di configurazione dei canali restano invariate.

1. Premere **MENU** sul telecomando e selezionare **Menu TV > Installazione > Regolaz. fabbrica**.
2. Premere ► per accedere al menu **Regolaz. fabbrica**. **Resetare** appare evidenziato.
3. Premere **OK** per ripristinare le impostazioni di fabbrica.
4. Premere **MENU** per uscire.

## 7 Collegare gli apparecchi

### 7.1 Panoramica dei collegamenti

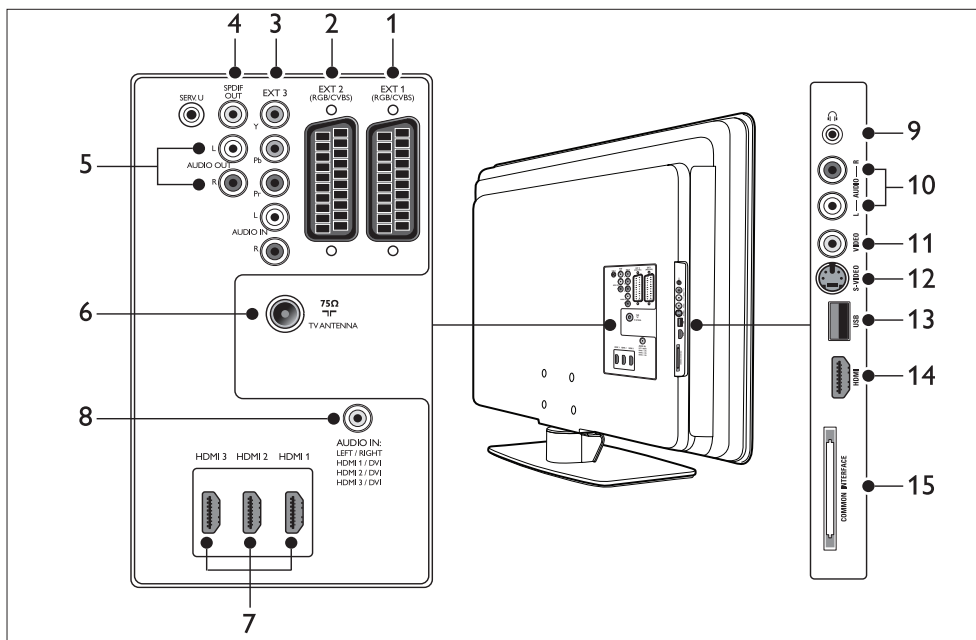

#### Connettori posteriori

##### 1. EXT 1

Primo connettore SCART per lettori DVD, videoregistratori, ricevitori digitali, console di gioco e altri dispositivi che richiedono SCART. Supporta Audio L/R, ingresso/uscita CVBS, RGB.

##### 2. EXT 2

Secondo connettore SCART. Supporta Audio L/R, ingresso/uscita CVBS, RGB.

##### 3. EXT 3

Connettori di ingresso Component video (Y Pb Pr) e Audio L/R per lettori DVD, ricevitori digitali, console di gioco e altri dispositivi che richiedono Component video.

##### 4. SPDIF OUT

Connettore di uscita audio SPDIF per sistemi Home Theatre e altri sistemi audio.

##### 5. AUDIO OUT L/R

Connettori cinch di uscita audio per sistemi Home Theatre o altri sistemi audio.

##### 6. ANTENNA TV

##### 7. HDMI 1/2/3

Connettori di ingresso HDMI per lettori di dischi Blu-ray, ricevitori digitali, console di gioco e altri apparecchi ad alta definizione.

#### ⓘ Nota

Il numero dei connettori HDMI disponibili può variare in base al modello del televisore.

##### 8. AUDIO IN

Connettore mini jack per ingresso audio PC (in caso di collegamento di un PC tramite adattatore DVI-HDMI).

## Connettori laterali

9. **Cuffie**  
Mini jack stereo.
10. **AUDIO L/R**  
Connettori di ingresso Audio L/R per dispositivi Composite e S-Video.
11. **VIDEO**  
Connettore cinch di ingresso video per dispositivi Composite.
12. **S-VIDEO**  
Connettore di ingresso S-Video per dispositivi S-Video.
13. **USB**  
Connettore USB per dispositivi di memorizzazione.
14. **HDMI**  
Connettore HDMI aggiuntivo per dispositivi portatili ad alta definizione.
15. **COMMON INTERFACE**  
Slot per moduli CAM (Conditional Access Modules).

## 7.2 Selezionare la qualità del collegamento

In questa sezione viene descritto come migliorare l'esperienza audiovisiva collegando gli apparecchi con i migliori connettori possibili.

Una volta collegati gli apparecchi, è necessario attivarli come descritto nella *Sezione 7.4 Configurare gli apparecchi*.

### 7.2.1 HDMI - Altissima qualità ★★★★★

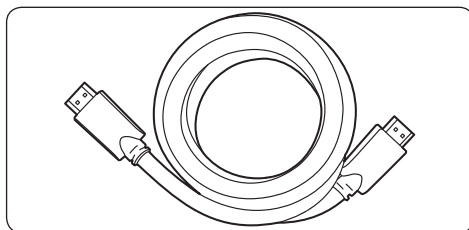

HDMI garantisce la migliore qualità audiovisiva. Entrambi i segnali audio e video sono combinati in un unico cavo HDMI offrendo un'interfaccia digitale non compressa tra il televisore e i dispositivi HDMI. Per sperimentare appieno la tecnologia video ad alta definizione è necessario utilizzare l'interfaccia HDMI. Per attivare Philips EasyLink è necessario utilizzare anche i cavi HDMI come descritto nella *Sezione 7.5 Utilizzare Philips EasyLink*.

#### ✳ **Suggerimento**

Se il proprio PC dispone di un solo connettore DVI, utilizzare un adattatore DVI-HDMI per collegare il dispositivo a un connettore HDMI situato sul retro del televisore. È necessario collegare un cavo audio separato dal dispositivo al connettore mini jack AUDIO IN.

#### ☰ **Nota**

Lo standard Philips HDMI supporta la tecnologia HDCP (High-bandwidth Digital Content Protection). La tecnologia HDCP è una forma di DRM (Digital Rights Management) che protegge il contenuto ad alta definizione dei DVD o dei dischi Blu-ray.



### 7.2.2 Component (Y Pb Pr) - Qualità alta ★★★★★

Component video (Y Pb Pr) offre una migliore qualità delle immagini rispetto a quella offerta dai collegamenti S-Video o Composite video. Sebbene Component video supporti segnali ad alta definizione, la qualità delle immagini è analogica e risulta inferiore a quella della tecnologia HDMI.

Al momento del collegamento di un cavo Component video, accoppiare i colori del cavo con quelli dei connettori EXT 3 sul retro del televisore. Inoltre, collegare un cavo Audio L/R ai connettori di ingresso Audio L/R rosso e bianco in corrispondenza di EXT 3.

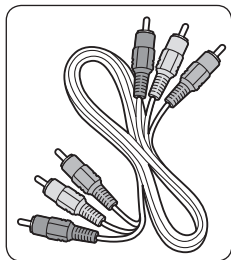

Cavo Component video  
- rosso, verde, blu

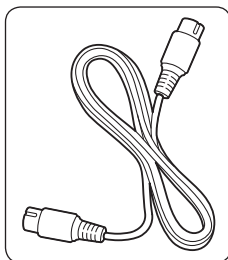

Cavo audio L/R  
- rosso, bianco

### 7.2.3 SCART - Buona qualità ★★★

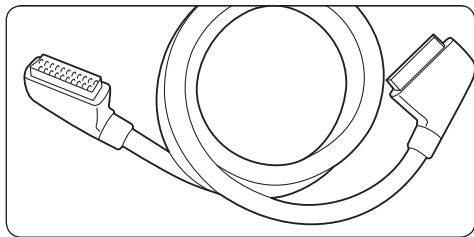

La tecnologia SCART combina segnali audio e video in un unico cavo. I segnali audio sono stereo, mentre i segnali video possono essere di qualità Composite o S-Video. La tecnologia SCART non supporta video ad alta definizione ed è analogica. Il televisore ha due connettori SCART, EXT 1 e EXT 2.

### 7.2.4 S-Video - Buona qualità ★★

S-Video consente un collegamento analogico che offre una qualità delle immagini migliore rispetto a quella di Composite video. Quando si collega il dispositivo con S-Video, inserire il cavo S-Video al connettore S-Video sul lato del televisore. È necessario collegare un cavo Audio L/R separato dal dispositivo ai connettori Audio L/R rosso e bianco sul lato del televisore.

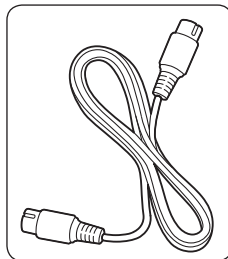

Cavo S-Video

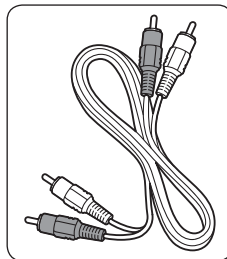

Cavo audio L/R  
- rosso, bianco

### 7.2.5 Composite - Qualità di base ★

Composite video offre una connettività analogica di base, combinando solitamente un cavo video cinch (giallo) con un cavo Audio L/R cinch (rosso e bianco). Accoppiare i colori dei cavi durante il collegamento ai connettori di ingresso Composite video e Audio L/R sul lato del televisore.

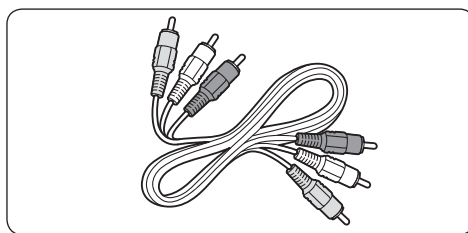

Cavo Composite audio/video - Giallo, rosso e bianco



### 7.3.3 Ricevitore satellitare

Per ricevere i canali analogici mediante l'antenna e i canali digitali tramite un ricevitore satellitare, collegare il cavo dell'antenna e il cavo SCART come illustrato:

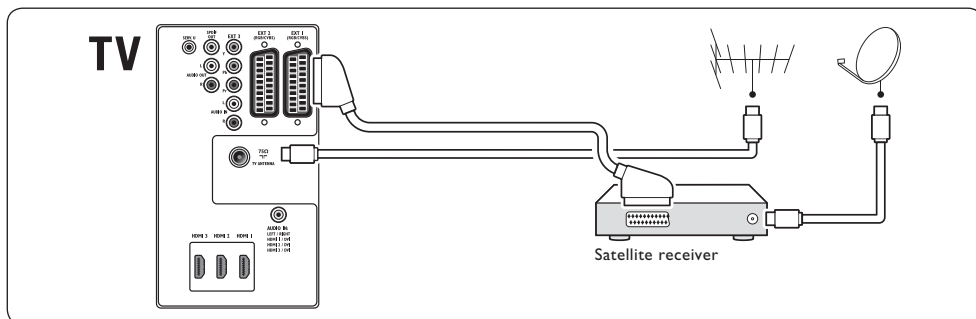

### 7.3.4 Ricevitore digitale HD

Per ricevere i canali analogici mediante l'antenna e i canali digitali tramite un ricevitore digitale HD, collegare i due cavi dell'antenna e il cavo HDMI come illustrato:

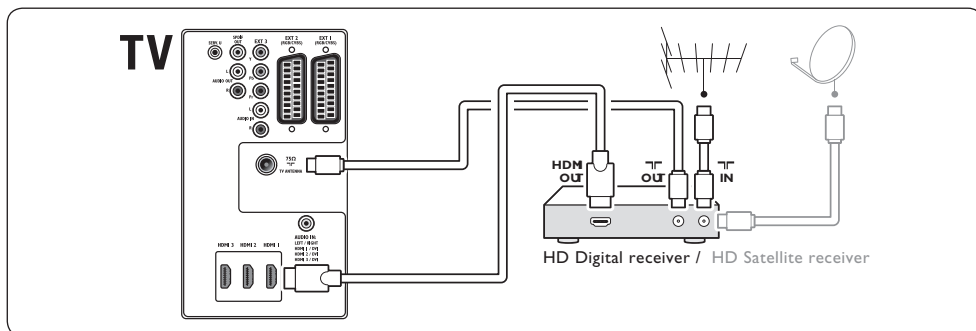

### 7.3.5 Registratore DVD e ricevitore digitale combinato

Per ricevere i canali analogici tramite l'antenna e registrare i programmi su un registratore DVD e ricevitore digitale combinato, collegare i due cavi dell'antenna e un cavo SCART come illustrato:

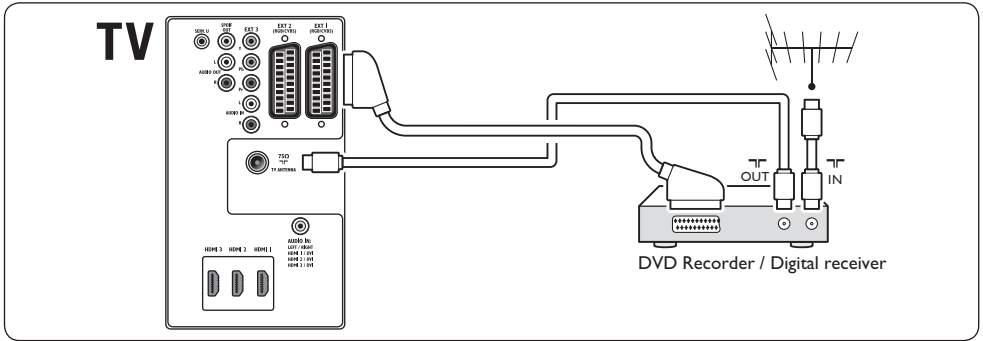

### 7.3.6 Registratore DVD e ricevitore separato

Per ricevere i canali analogici tramite l'antenna e registrare i programmi su un registratore DVD e ricevitore separato, collegare i tre cavi dell'antenna e i tre cavi SCART come illustrato:

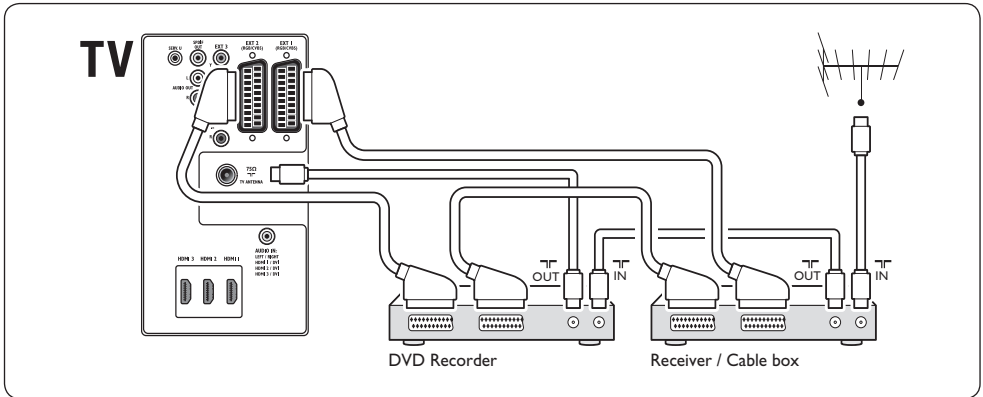

### 7.3.7 Registratore DVD e sistema Home Theatre

Per ricevere i canali analogici tramite l'antenna, e consentire l'uscita audio su un sistema Home Theatre e registrare i programmi su un registratore DVD, collegare i due cavi dell'antenna, un cavo SCART e i due cavi audio digitali come illustrato:

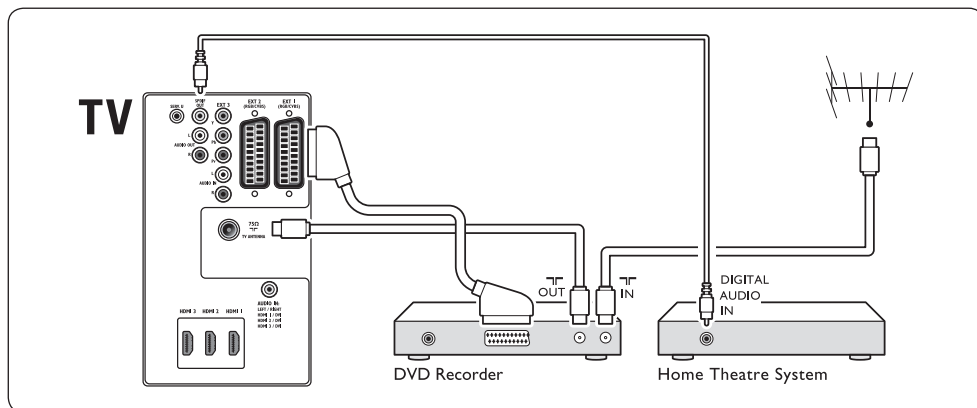

#### ⓘ Nota

Se si utilizza un sistema Home Theatre o un altro sistema audio, la migliore sincronizzazione tra le immagini e il suono si ottiene collegando per prima cosa il segnale audio dal dispositivo di riproduzione al televisore. In seguito, è necessario incanalare il segnale audio al sistema Home Theatre o al dispositivo audio tramite i connettori audio posti sul retro del televisore.

### 7.3.8 Console di gioco o videocamera

I connettori più pratici per una console di gioco portatile o una videocamera sono disponibili sul lato del televisore. È possibile, ad esempio, collegare la console di gioco o la videocamera ai connettori VIDEO/S-Video e AUDIO L/R sul lato del televisore. Un connettore HDMI è disponibile anche per gli apparecchi ad alta definizione.

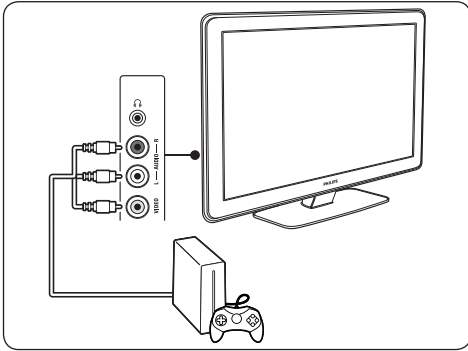

Una console di gioco fissa o una videocamera possono essere collegate a un connettore HDMI o a connettori EXT 3 posti sul retro del televisore.

### 7.3.9 Personal Computer

Prima di collegare il PC:

- Impostare il monitor del PC su una frequenza di aggiornamento di 60 Hz. Vedere la *Sezione 8 Specifiche tecniche* per un elenco delle risoluzioni del computer.
- Modificare il formato immagine del televisore in **Non in scala** come descritto nella *Sezione 5.3.4. Modificare il formato immagine*.

#### Per collegare un PC al retro del televisore

1. Utilizzando un cavo HDMI-DVI o un adattatore HDMI-DVI (associato a un cavo HDMI), collegare un connettore HDMI posto sul retro del televisore al connettore DVI sul PC.
2. Collegare un cavo audio dal PC al connettore mini jack AUDIO IN posto sul retro del televisore.

### Nota

È necessario assegnare il connettore mini jack AUDIO IN al connettore HDMI come descritto nella *Sezione 7.4.3 Assegnare il connettore mini jack AUDIO IN*.

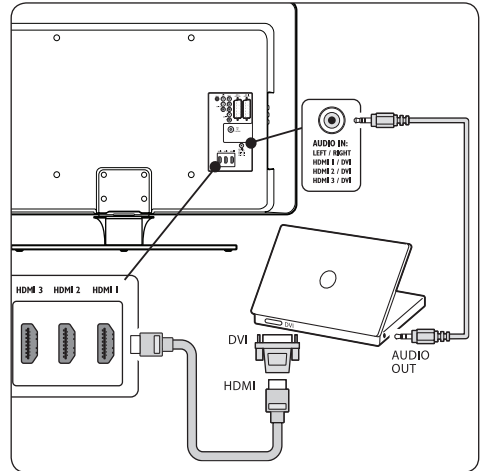

## 7.4 Configurare gli apparecchi

Quando tutti gli apparecchi sono collegati, è necessario selezionare il tipo di apparecchio da associare a ogni connettore.

### 7.4.1 Assegnare gli apparecchi ai connettori

Per semplificare la selezione delle sorgenti e gestirne al meglio i segnali, assegnare l'apparecchio collegato ai connettori del televisore.

1. Premere **MENU** sul telecomando e selezionare **Menu TV > Installazione > Collegamenti**.

Collegamenti	EXT 1
EXT 1	Nessuno
EXT 2	DVD
EXT 3	Blu-ray
HDMI 1	HDD/DVDR
HDMI 2	HD rec.
HDMI 3	Gioco
Side	VCR
...	...

2. Premere ► per accedere all'elenco.
3. Premere ▼ o ▲ per selezionare un connettore.
4. Premere ► per accedere all'elenco.
5. Premere ▼ o ▲ per selezionare l'apparecchio associato al connettore.
6. Premere **OK** per selezionare l'apparecchio.
7. Ripetere la procedura finché tutti gli apparecchi non vengono correttamente assegnati ai connettori.
8. Premere **MENU** per uscire.

#### 7.4.2 Assegnare il connettore mini jack AUDIO IN

Se si collega l'audio da un PC al connettore mini jack AUDIO IN posto sul retro del televisore, è necessario associarlo al connettore HDMI.

1. Premere **MENU** sul telecomando e selezionare **Menu TV > Installazione > Collegamenti > Audio In L/R**.

Collegamenti	AUDIO IN L/R
...	Nessuno
EXT 3	HDMI 1
HDMI 1	HDMI 2
HDMI 2	HDMI 3
HDMI 3	
Side	
<b>AUDIO IN L/R</b>	

2. Premere ► per accedere all'elenco.
3. Premere ▼ o ▲ per selezionare il connettore HDMI utilizzato dal PC.
4. Premere **MENU** per uscire.

#### 7.4.3 Assegnare un decoder

I decoder che decodificano i canali digitali possono essere collegati a EXT1 o EXT2 (SCART).

È necessario assegnare il canale televisivo come canale da decodificare. Quindi definire il collegamento usato per il decoder.

1. Premere **MENU** sul telecomando, quindi selezionare **Menu TV > Installazione > Decoder > Canale**.
2. Premere ► per accedere all'elenco.
3. Premere ▼ o ▲ per selezionare il canale da decodificare.
4. Premere ◀ e tornare indietro per selezionare **Stato**.
5. Premere ▼ o ▲ per selezionare il connettore utilizzato dal decoder.
6. Premere **MENU** per uscire.

### 7.5 Utilizzare Philips EasyLink

Il televisore supporta la funzione Philips EasyLink, che consente la riproduzione e il passaggio alla modalità di standby con la semplice pressione di un solo tasto sugli apparecchi compatibili con EasyLink. Gli apparecchi compatibili possono essere collegati al televisore tramite HDMI e assegnati come descritto nella *Sezione 7.4.1 Assegnare gli apparecchi ai connettori*.

#### 7.5.1 Attivare o disattivare EasyLink

1. Premere **MENU** sul telecomando e selezionare **Menu TV > Installazione > Preferenze > EasyLink**.
2. Questa opzione può essere **attivata** o **disattivata**.

#### 7.5.2 Utilizzare la riproduzione mediante un solo tasto

Dopo aver attivato EasyLink, premere Play sull'apparecchio. Il televisore si sintonizza automaticamente sulla sorgente corrente.

---

### 7.5.3 Utilizzare la modalità di standby mediante un solo tasto

Premere e tenere premuto il pulsante  **STANDBY** sul televisore o sul telecomando dell'apparecchio per almeno tre secondi. Questa operazione accende il televisore e tutti i dispositivi HDMI collegati passando dalla modalità di standby o li mette in modalità di standby.

---

## 7.6 Predisporre il televisore per i servizi digitali

I canali televisivi digitali criptati possono essere decodificati mediante un modulo CAM (Conditional Access Module) e una smart card fornita dall'emittente digitale.

Il modulo CAM può abilitare numerosi servizi digitali a seconda dell'operatore e dei servizi scelti (ad esempio la Pay TV). Per ulteriori informazioni sui servizi, rivolgersi alle emittenti digitali.

---

### 7.6.1 Utilizzo del modulo CAM

#### **AVVERTENZA**

Prima di inserire un modulo CAM, spegnere il televisore. Attenersi alle istruzioni riportate di seguito. Inserendo il modulo CAM in modo errato si rischia di danneggiare il modulo stesso e il televisore.

1. Attenendosi alle istruzioni stampate sul modulo CAM, inserire delicatamente il modulo CAM nello slot Common Interface sul fianco del televisore.

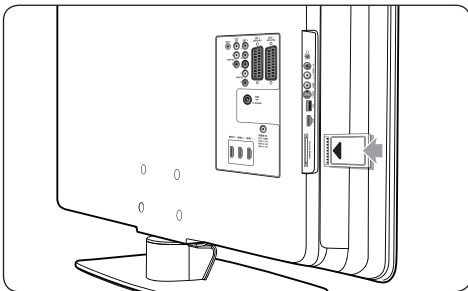

2. Spingere a fondo il modulo CAM.

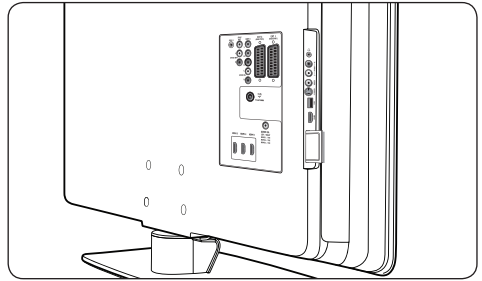

3. Accendere il televisore e attendere che il modulo CAM venga attivato. Questa operazione può richiedere alcuni minuti.

#### **Nota**

Non rimuovere il modulo CAM dallo slot. Rimuovendo il modulo CAM si disattivano i servizi digitali.

---

### 7.6.2 Accedere ai servizi CAM

- Dopo aver inserito e attivato il modulo CAM, premere **MENU** sul telecomando e selezionare **Menu TV > Funzioni > Interfaccia comune**.

Questa opzione di menu è disponibile soltanto se il modulo CAM viene inserito e attivato correttamente. Le applicazioni e il contenuto a video vengono forniti dalle emittenti digitali.



## 8 Specifiche tecniche

### Risoluzioni di visualizzazione supportate

#### • Risoluzioni per computer

Risoluzione	Frequenza di aggiornamento
640 x 480	60 Hz
800 x 600	60 Hz
1024 x 768	60 Hz
1920 x 1080i	60 Hz
1920 x 1080p	60 Hz

#### • Risoluzioni per video

Risoluzione	Frequenza di aggiornamento
480i	60 Hz
480p	60 Hz
576i	50 Hz
576p	50 Hz
720p	50 Hz, 60 Hz
1080i	50 Hz, 60 Hz
1080p	24 Hz, 25 Hz, 30 Hz
1080p	50 Hz, 60 Hz

### Sintonizzatore/Ricezione/Trasmissione

- Ingresso antenna: coassiale 75 ohm (IEC75)
- Sistema televisivo: DVB COFDM 2 K/8 K
- Riproduzione video: NTSC, SECAM, PAL
- Digitale terrestre (vedere l'elenco dei paesi sul retro del televisore)

### Multimediale

- Collegamento: USB
- Formati di riproduzione: MP3, PCM lineare, presentazioni (.alb), JPEG

### Telecomando

- Modello: RCPF03E08B
- Batterie: 2 formato AAA (tipo LR03)

### Collegamenti (posteriori)

- EXT1 (SCART): Audio L/R, ingresso/uscita CVBS, RGB
- EXT2 (SCART): Audio L/R, ingresso/uscita CVBS, RGB
- EXT 3: Component (Y Pb Pr), Audio L/R in

- HDMI 1/2/3

### ☰ Nota

Il televisore potrebbe disporre di due o tre connettori HDMI posteriori a seconda del modello.

- SPDIF OUT: Uscita audio digitale (coassiale-cinch-S/P-DIF). Immagini sincronizzate.
- AUDIO OUT L/R: Uscita audio analogica.
- ANTENNA TV
- AUDIO IN: Mini jack audio in per collegamenti DVI-HDMI per PC.

### Collegamenti (lateral)

- Uscita cuffie (mini jack stereo)
- AUDIO L/R in
- Video (CVBS) in
- S-Video
- USB
- HDMI
- Common interface (slot CAM)

### Alimentazione

- Tensione di alimentazione: 220-240 V c.a. ( $\pm 10\%$ )
- Consumo normale e in standby: Vedere le specifiche tecniche sul sito [www.philips.com](http://www.philips.com)
- Temperatura ambiente: da 5°C a 35°C

Le specifiche sono soggette a modifica senza preavviso. Per specifiche tecniche dettagliate riguardo questo prodotto, visitare la pagina Web [www.philips.com/support](http://www.philips.com/support).

---

## 9 Risoluzione dei problemi

In questa sezione sono illustrati i problemi comunemente riscontrati e le relative soluzioni.

---

### 9.1 Problemi generali relativi al televisore

#### Il televisore non si accende:

- Scollegare il cavo di alimentazione, attendere un minuto e ricollegarlo.
- Assicurarsi che il cavo di alimentazione sia collegato correttamente e che la presa sia alimentata.

#### Il telecomando non funziona correttamente:

- Verificare che le batterie del telecomando siano inserite correttamente.
- Sostituire le batterie del telecomando se sono scariche.
- Pulire i sensori del telecomando e del televisore.

#### La luce di standby del televisore lampeggia in rosso:

- Spegnerne il televisore e scollegare il cavo di alimentazione. Prima di reinserire il cavo di alimentazione e accendere nuovamente il televisore, attendere che il televisore si raffreddi. Se il lampeggio si ripete, rivolgersi al centro di assistenza clienti.

#### È stato dimenticato il codice per sbloccare il blocco accesso

- Immettere il codice '8888' come descritto nella *Sezione 5.10.3 Bloccare i canali televisivi o gli apparecchi collegati (Blocco accesso)*.

#### Il menu TV è nella lingua errata

- Vedere la *Sezione 6.1 Sintonizzare i canali automaticamente* per istruzioni su come impostare il menu TV nella lingua preferita.

#### Quando il televisore viene acceso, spento o messo in standby, si sente uno scricchiolio proveniente dallo chassis del televisore:

- Non è richiesta alcuna azione. Lo scricchiolio che si avverte è provocato da una normale espansione e contrazione dello chassis del televisore man mano che si raffredda e si scalda. Ciò non influisce sulle prestazioni.

---

### 9.2 Problemi relativi ai canali televisivi

#### I canali precedentemente sintonizzati non appaiono nell'elenco dei canali:

- Verificare che sia stato selezionato l'elenco corretto.
- I canali mancanti potrebbero non essere stati eliminati ma spostati nel menu **Riposizionare**. Per accedere al menu, premere **MENU** sul telecomando e selezionare **Menu TV > Installazione > Installazione canali > Riposizionare**.

#### Durante la sintonizzazione non sono stati rilevati canali digitali:

- Verificare che il televisore supporti la trasmissione DVB-T del Paese di residenza. Vedere l'elenco dei paesi sul retro del televisore.

---

### 9.3 Problemi relativi alle immagini

#### LightGuide è attivato, ma non vengono visualizzate immagini:

- Verificare che l'antenna sia collegata correttamente.
- Verificare che sia stato selezionato l'apparecchio corretto.

#### L'audio è presente ma mancano le immagini:

- Verificare che le impostazioni delle immagini siano correttamente definite. Vedere la *Sezione 5.3.2 Regolare le impostazioni dell'immagine*.

#### La ricezione dell'antenna è scarsa:

- Verificare che l'antenna sia collegata correttamente al televisore.

- Altoparlanti, apparecchi audio non collegati a terra, lampade al neon, edifici alti e montagne possono compromettere la qualità delle immagini. Provare a migliorare la qualità della ricezione cambiando l'orientamento dell'antenna o allontanando gli apparecchi dal televisore.
- Verificare che per la propria zona sia selezionato il corretto sistema televisivo. Vedere la Sezione 6.2 Sintonizzare i canali manualmente.
- Se la ricezione su un solo un canale è di scarsa qualità, tentare di sintonizzarlo meglio mediante la sintonia fine. Vedere la Sezione 6.2.1 Eseguire la sintonia fine dei canali analogici.

#### **Si riceve una scarsa qualità delle immagini dagli apparecchi collegati:**

- Verificare che gli apparecchi siano collegati correttamente. Inoltre, accertarsi di assegnare gli apparecchi ai connettori come descritto nella Sezione 7.4.1 Assegnare gli apparecchi ai connettori.
- Verificare che le impostazioni delle immagini siano correttamente definite. Vedere la Sezione 5.3.2 Regolare le impostazioni dell'immagine.

#### **Il televisore non ha salvato le impostazioni:**

- Verificare che il televisore sia impostato sulla modalità **Home** che consente la massima flessibilità di modifica delle impostazioni. Vedere la Sezione 5.6 Passare alla modalità Shop o Home.

#### **L'immagine non si adatta allo schermo; è troppo grande o troppo piccola:**

- Provare a utilizzare un formato immagine differente come descritto nella Sezione 5.3.4 Modificare il formato immagine.
- Assegnare l'apparecchio ai connettori come descritto nella Sezione 7.4.1 Assegnare gli apparecchi ai connettori.

#### **La posizione dell'immagine sullo schermo non è corretta:**

- I segnali delle immagini di alcuni apparecchi non si adattano correttamente allo schermo. Controllare l'uscita del segnale dell'apparecchio.

## **9.4 Problemi relativi all'audio**

### **Le immagini sono presenti ma manca l'audio:**



#### **Nota**

Se non viene rilevato alcun segnale audio, il televisore disattiva automaticamente l'uscita del segnale audio e non indica un malfunzionamento.

- Verificare che tutti i cavi siano collegati correttamente.
- Accertarsi che il volume non sia impostato su 0.
- Verificare che l'audio non sia disattivato.

### **Le immagini sono presenti ma la qualità dell'audio è scarsa:**

- Controllare le impostazioni del **Suono** come descritto nella Sezione 5.3.5 Regolare l'audio, verificando che sia selezionato **Stereo** e che le impostazioni dell'**Equalizzatore** siano corrette. Se necessario, provare a reimpostare le impostazioni dell'audio sui valori standard.

### **Le immagini sono presenti ma il suono viene riprodotto da un solo altoparlante:**

- Verificare che il **Bilanciamento** sia impostato correttamente come descritto nella Sezione 5.3.5 Regolare l'audio.

## **9.5 Problemi relativi al collegamento HDMI**

### **Si riscontrano problemi con gli apparecchi HDMI**

- Il supporto dello standard HDCP può ritardare il tempo impiegato dal televisore per mostrare il contenuto proveniente da un apparecchio.
- Se il televisore non riconosce l'apparecchio e lo schermo non visualizza alcuna immagine, selezionare un'altra sorgente, quindi tornare sull'apparecchio desiderato per riavviare la procedura HDCP.

- In caso di disturbi audio intermittenti, consultare il manuale di istruzioni dell'apparecchio HDMI per verificare che le impostazioni di uscita siano corrette. In alternativa, provare a collegare il segnale audio dall'apparecchio HDMI al televisore tramite AUDIO IN sul retro del televisore.
- Se si utilizza un adattatore HDMI-DVI o un cavo HDMI-DVI, verificare che un cavo audio aggiuntivo sia collegato ad AUDIO IN. È necessario anche assegnare il connettore audio come descritto nelle *Sezioni 7.4.2 e 7.4.3*.

---

## 9.6 Problemi relativi al collegamento USB

### Il televisore non visualizza i contenuti del dispositivo USB

- Impostare il dispositivo affinché sia conforme alla classe della memoria di massa, come descritto nella documentazione del dispositivo.
- Il dispositivo USB potrebbe non essere compatibile con il televisore.
- Non sono supportati tutti i tipi di file audio e delle immagini. Vedere la *Sezione 8 Specifiche tecniche* per un elenco dei tipi di file supportati.

### I file audio e delle immagini non vengono riprodotti o visualizzati correttamente

- Le prestazioni di trasmissione del dispositivo USB possono limitare la velocità di trasferimento.

---

## 9.7 Problemi relativi al collegamento del PC

### La visualizzazione delle immagini del PC sul televisore non è stabile/sincronizzata:

- Verificare che sul PC sia selezionata una risoluzione e una frequenza di aggiornamento supportate. Vedere la *Sezione 8 Specifiche tecniche* per un elenco delle risoluzioni e frequenze di aggiornamento supportate.

---

## 9.8 Contatti

Se non si riesce a risolvere il problema, fare riferimento alle FAQ relative a questo televisore sul sito [www.philips.com/support](http://www.philips.com/support).

Se il problema resta irrisolto, rivolgersi al centro di assistenza clienti del proprio Paese come elencato nel manuale di istruzioni.

### **AVVERTENZA**

Non tentare di riparare da soli il televisore. Ciò potrebbe causare gravi lesioni e danni irreparabili al televisore o rendere nulla la garanzia.

### **Nota**

Prima di contattare il centro di assistenza clienti è necessario disporre delle informazioni relative al modello del televisore e al numero di serie. Questi numeri sono riportati sul retro e sul lato del televisore, nonché sulla confezione.

---

## 10 Indice

---

### A

- Active Control 19
- Aggiornamento software
  - Aggiornamento (analogico) 32
  - Aggiornamento (digitale) 31
  - Controllo della disponibilità 31
  - Controllo della versione 31
- Alimentazione
  - Collegamento 9
- Ambilight
  - Miglior effetto 7
  - Modifica della modalità 13
  - Regolazione delle impostazioni
  - Bilanciamento 22
  - Colore 22
  - Luminosità 22
  - Modalità 22
  - Separazione 22
  - Uso 13
  - Uso in standby 22
- Analogico
  - Sintonia fine dei canali 35
  - Sintonizzazione dei canali 34
- Antenna
  - Collegamento 8
- Assegnazione
  - Dispositivi 44
- Audio
  - Regolazione delle impostazioni
  - Auto surround 21
  - Bilanciamento 21
  - Delta volume 21
  - Dual I/II 21
  - Equalizzatore 21
  - Lingua dell'audio 21
  - Modo surround 21
  - Mono/Stereo 21
  - Regolazione automatica volume 21

- Volume 21
- Volume cuffia 21

- Audio mono 21
- Audio surround
  - Auto 21
  - Modalità 21
- Automatico
  - Regolazione del volume 21
  - Sintonizzazione dei canali 33
  - Surround 21

---

### B

- Bilanciamento
  - Ambilight 22
  - Audio 21
- Blocco accesso
  - Blocca a partire da un orario 28
  - Blocca tutti i canali/dispositivi 28
  - Blocca uno o più canali/dispositivi 28
  - Imposta/Modifica codice 27
  - Imposta Vietato ai minori 28

---

### C

- Canali
  - Aggiorna elenco dei canali 36
  - Decoder 45
  - Disinstalla 35
  - Elenchi dei preferiti
  - Impostazione 25
  - Selezione 25
  - Uso 25
  - Elenco Tutti i canali 25
  - Modifica 12
  - Rinominare 35
  - Riposizionare 35
  - Sintonizzazione
  - Automatica 33
  - Manuale 34
  - Test della ricezione digitale 36
- Canali radio 31
- Cavo Component 39

Cavo HDMI 38  
Cavo SCART 39  
Collegamenti  
    Configurazione di dispositivi  
    Assegna a connettori 44  
    Assegna decoder 45  
    Connettori laterali 38  
    Connettori posteriori 37  
    Dispositivi  
    Console di gioco/videocamera 44  
    Lettore di dischi Blu-ray 40  
    Lettore DVD 40  
    Modulo CAM (Conditional Access Module)  
    46  
    PC 44  
    Registratore DVD/Ricevitore 42  
    Registratore DVD/Ricevitore digitale 42  
    Registratore DVD/Sistema Home Theatre 43  
    Ricevitore digitale HD 41  
    Ricevitore satellitare 41  
    USB 29  
    Philips Easylink  
    Attiva/Disattiva 45  
    Uso 45  
    Qualità cavo  
    Component 39  
    Composite 39  
    HDMI 38  
    S-Video 39  
    SCART 39  
Composite 39  
Configurazione di dispositivi 44  
Connettori posteriori 5  
Contr. dinamico 19  
Contrasto 18

---

## **D**

Decoder 45  
Delta volume 21  
Demo 36  
Digitale

Radio 31  
Servizi 46  
Televideo 24

Dispositivi  
    Vedi 12  
Dispositivo USB  
    Collegamento 29  
    Scollamento 29  
Dual I/II 21

---

## **E**

Elenchi dei preferiti 25  
Elenco Tutti i canali 25  
Eliminare canali 35  
Equalizzatore 21

---

## **F**

Foto e musica  
    Ascolto di brani musicali 30  
    Collegamento dispositivo USB 29  
    Visualizzazione di foto 30  
    Visualizzazione di una presentazione con  
    musica 31  
Fuso orario 34

---

## **G**

Guida elettronica ai programmi  
    Uso 26

---

## **H**

HDCP 38  
HD Natural Motion 19  
Hue 18

---

## **I**

Immagine  
    Modifica formato 20  
    Regolazione delle impostazioni  
    Active Control 19  
    Colore 18  
    Contr. dinamico 19

- Contrasto 18
- HD Natural Motion 19
- Hue 18
- Luminosità 18
- Nitidezza 18
- Ottimizzazione dei colori 19
- Pixel Plus HD 19
- Riduzione artefatti MPEG 19
- Riduzione rumore 19
- Sensore luce 19
- Tinta 18
- Tinta personalizzata 19
- Uso delle smart settings
  - Attuale 19
  - Film 19
  - Standard 19
  - Vivace 19
  - Uso di Assistente impostazioni 18
- Impostazione di fabbrica 36
- Impostazioni
  - Ambilight
    - Regolazione delle impostazioni 22
  - Audio
    - Regolazione delle impostazioni 21
  - Immagine
    - Modifica formato 20
    - Regolazione delle impostazioni 18
    - Uso delle smart settings 19
    - Uso di Assistente impostazioni 18
  - LightGuide
    - Regola la luminosità 22
    - Posizione del televisore
      - Modifica posizione 23
- Informazioni sulla sicurezza 3

---

## L

- Laterale
  - Comandi 5
  - Connettori 5
- LightGuide

- Regola la luminosità 22
- Lingua
  - Audio 21
  - Menu 33
  - Sottotitoli 29
- Lingua dell'audio 21
- Lucchetto Kensington 7
- Luminosità 18

---

## M

- Manutenzione
  - Ambiente 4
  - Schermo 4
- Menu
  - Accesso rapido
    - Uso 17
  - Blocco accesso 27
  - Lingua 33
  - Menu Televideo 24
    - Principale
      - Accesso 16
      - Uso 16
  - Menu Accesso rapido 17
  - Modalità Home 23
  - Modalità Shop 23
  - Modulo CAM (Conditional Access Module)
    - Inserire 46
    - Menu 46
  - Montare a parete il televisore 7
  - Mute 15

---

## N

- Nitidezza 18

---

## O

- Orologio 18
- Ottimizzazione dei colori 19

---

## P

- Paese

- Selezione 33
- Philips EasyLink 45
- Pixel Plus HD 19
- Posizionamento del televisore 7
- Prese
  - Collegamento 9
- Pulizia dello schermo 4

---

## R

- Riciclaggio del prodotto 4
- Riduzione artefatti MPEG 19
- Riduzione rumore 19
- Rinominare i canali 35
- Riordinare i canali 35
- Ripristino delle impostazioni di fabbrica 36
- Risoluzione dei problemi 47
- Risoluzioni per video 47

---

## S

- Selezione del sistema 34
- S-Video 39
- Sensore luce 19
- Sintonia fine dei canali 35
- Sintonizzazione manuale dei canali 34
- Sleeptimer 27
- Smart settings
  - Attuale 19
  - Film 19
  - Standard 19
  - Vivace 19
- Sottotitoli
  - Lingua 29
  - TV analogico 28
  - TV digitale 29
- Specifiche tecniche 47
- Staffa per montaggio a parete VESA 7
- Suono stereo 21

---

## T

- Telecomando

- Batterie 9
- Uso avanzato 14
- Uso di base 6

## Televideo

- Uso avanzato
- Doppio schermo 23
- Ingrandisci 24
- Lingua 24
- Mostra 24
- Ricerca 23
- Scorri sottopagine 24
- Selezione delle sottopagine 23
- Televideo 2.5 24
- Televideo digitale 24

## Televideo con doppio schermo 23

## Timer

- Sleeptimer 27
- Timer on 27

## Timer on 27

## Tinta 18

## Tinta personalizzata 19

## Tutela dell'ambiente 4

## TV

- Acceso 9, 11
- Acceso da standby 11
- Aggiornamento software 31
- Ambilight 13
- Blocco accesso 27
- Canali
- Elenchi dei preferiti 25
- Modifica 12
- Collegamenti
- Dispositivi 40
- Laterale 38
- Qualità 38
- Retro 37
- Collegamento
- Antenna 8
- Prese 9
- Comandi laterali 5
- Demo 36



Foto e musica 29  
Gestione dei cavi 9  
Guida elettronica ai programmi 26  
Introduzione 7  
Menu Accesso rapido  
Uso 17  
Menu principali  
Accesso 16  
Uso 16  
Messo in standby 11  
Montaggio a parete 7  
Panoramica 5  
Posizione 7  
Distanza ideale 7  
Ripristino delle impostazioni di fabbrica 36  
Sottotitoli 28  
Spento 11  
Supporto 8  
Telecomando  
Batterie 9  
Uso avanzato 14  
Uso di base 6  
Televideo  
Uso avanzato 23  
Uso di base 13  
Timer  
Sleeptimer 27  
Timer on 27  
TV  
Accesso 9, 11  
Accesso da standby 11  
Messo in standby 11  
Spento 11  
Vedi  
Canali 12  
Dispositivi 12  
Volume 12

automatica 21  
Cuffie 21  
Delta 21  
Regolazione 12, 21

---

## Y

Y Pb Pr 39

---

## V

Vietato ai minori 28  
Volume

