

The Samsung logo is displayed in white, uppercase letters inside a dark grey, horizontally-oriented oval shape.

**SAMSUNG**

**HW-J7500**

**HW-J7501**

**User manual**

# Curved Soundbar

Imagine the possibilities

Thank you for purchasing this Samsung product.

To receive more complete service, please register your product at

[www.samsung.com/register](http://www.samsung.com/register)

# FEATURES

## Streaming Music Services

The Curved Soundbar makes diving into all your favourite music easier than ever before, thanks to its Wi-Fi capabilities. Simply access the Samsung Multiroom App to experience the best of the internet's subscription streaming music services.

## Surround Sound Expansion

The Surround Sound Expansion feature adds depth and spaciousness to your listening experience.

## TV SoundConnect

Connect your TV and Soundbar easily through Bluetooth with TV Sound Connect. The absence of trailing wires between the Soundbar and TV allows you to showcase the slim and sleek design of both systems, while maintaining a clean look in your living environment. Easily control the Soundbar and TV from a single TV remote.

## Music Source Sharing (= Multiroom Play)

Controlling and sharing one music source across multiple audio devices in various locations is made easy with Multiroom Link. The mobile app remotely controls volume and music on your system across different devices, including your TV, Soundbar, Home Entertainment System and Blu-ray Disc Player. Enjoy the audio you want, where you want.

## HDMI

HDMI transmits video and audio signals simultaneously, and provides a clearer picture.

The unit is also equipped with the ARC function which lets you listen to sound from your TV through the Soundbar via an HDMI cable. This function is only available if you connect the unit to an ARC compliant TV.

## USB Host Support

You can connect and play music files from external USB storage devices such as MP3 players, USB flash memory, etc. using the Soundbar's USB HOST function.

## Bluetooth Function

You can connect a Bluetooth device to the Soundbar and enjoy music with high quality stereo sound, all without wires!

## LICENCES



Manufactured under Licence from Dolby Laboratories. Dolby and the double-D symbol are trademarks of Dolby Laboratories.



For DTS patents, see <http://patents.dts.com>. Manufactured under licence from DTS Licensing Limited. DTS, the Symbol, & DTS and the Symbol together are registered trademarks, and DTS 2.0 Channel is a trademark of DTS, Inc. © DTS, Inc. All Rights Reserved.





## HDMI

The terms HDMI and HDMI High-Definition Multimedia Interface, and the HDMI Logo are trademarks or registered trademarks of HDMI Licensing LLC in the United States and other countries.

# SAFETY INFORMATION

## SAFETY WARNINGS

TO REDUCE THE RISK OF ELECTRIC SHOCK, DO NOT REMOVE THE COVER (OR BACK). NO USER-SERVICEABLE PARTS ARE INSIDE. REFER SERVICING TO QUALIFIED SERVICE PERSONNEL.

 <div style="border: 1px solid black; padding: 5px; text-align: center;"> <b>CAUTION</b>          RISK OF ELECTRIC SHOCK          DO NOT OPEN       </div> 		This symbol indicates "dangerous voltage" inside the product that presents a risk of electric shock or personal injury.
		This symbol indicates important instructions accompanying the product.

**WARNING :** To reduce the risk of fire or electric shock, do not expose this appliance to rain or moisture.

**CAUTION :** TO PREVENT ELECTRIC SHOCK, MATCH WIDE BLADE OF PLUG TO WIDE SLOT, FULLY INSERT.

- This apparatus shall always be connected to a AC outlet with a protective grounding connection.
- To disconnect the apparatus from the mains, the plug must be pulled out from the mains socket, therefore the mains plug shall be readily operable.

### CAUTION

- Do not expose this apparatus to dripping or splashing. Do not put objects filled with liquids, such as vases on the apparatus.
- To turn this apparatus off completely, you must pull the power plug out of the wall socket. Consequently, the power plug must be easily and readily accessible at all times.

### Wiring the Main Power Supply Plug (UK Only)

#### IMPORTANT NOTICE

The mains lead on this equipment is supplied with a moulded plug incorporating a fuse. The value of the fuse is indicated on the pin face of the plug and if it requires replacing, a fuse approved to BS1362 of the same rating must be used. Never use the plug with the fuse cover removed. If the cover is detachable and a replacement is required, it must be of the same colour as the fuse fitted in the plug. Replacement covers are available from your dealer. If the fitted plug is not suitable for the power points in your house or the cable is not long enough to reach a power point, you should obtain a suitable safety approved extension lead or consult your dealer for assistance. However, if there is no alternative to cutting off the plug, remove the fuse and then safely dispose of the plug. Do not connect the plug to a mains socket as there is a risk of shock hazard from the bared flexible cord. Never attempt to insert bare wires directly into a mains socket. A plug and fuse must be used at all times.

#### IMPORTANT

The wires in the mains lead are coloured in accordance with the following code:– BLUE = NEUTRAL BROWN = LIVE  
As these colours may not correspond to the coloured markings identifying the terminals in your plug, proceed as follows:– The wire coloured BLUE must be connected to the terminal marked with the letter N or coloured BLUE or BLACK. The wire coloured BROWN must be connected to the terminal marked with the letter L or coloured BROWN or RED.

**WARNING : DO NOT CONNECT EITHER WIRE TO THE EARTH TERMINAL WHICH IS MARKED WITH THE LETTER E OR BY THE EARTH SYMBOL , OR COLOURED GREEN OR GREEN AND YELLOW.**

## PRECAUTIONS

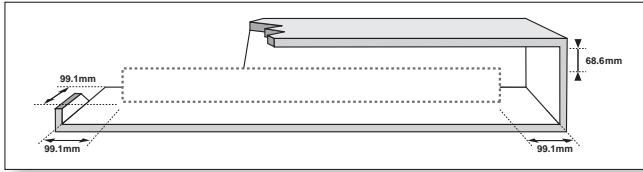

Ensure that the AC power supply in your house complies with the power requirements listed on the identification sticker located on the back of your product. Install your product horizontally, on a suitable base (furniture), with enough space around it for ventilation (7–10 cm). Make sure the ventilation slots are not covered. Do not place the unit on amplifiers or other equipment which may become hot. This unit is designed for continuous use. To fully turn off the unit, disconnect the AC plug from the wall outlet. Unplug the unit if you intend to leave it unused for a long period of time.

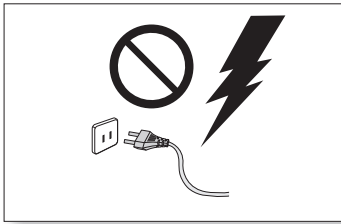

During thunderstorms, disconnect the AC plug from the wall outlet. Voltage peaks due to lightning could damage the unit.

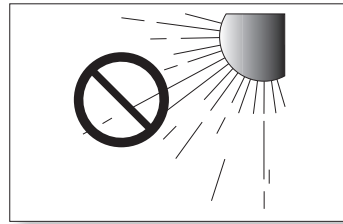

Do not expose the unit to direct sunlight or other heat sources. This could lead to overheating and cause the unit to malfunction.

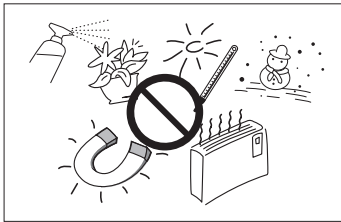

Protect the product from moisture (i.e. vases), and excess heat (e.g. a fireplace) or equipment creating strong magnetic or electric fields. Disconnect the power cable from the AC supply if the unit malfunctions. Your product is not intended for industrial use. It is for personal use only. Condensation may occur if your product has been stored in cold temperatures. If transporting the unit during the winter, wait approximately 2 hours until the unit has reached room temperature before using.

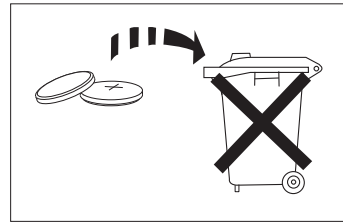

The batteries used with this product contain chemicals that are harmful to the environment. Do not dispose of batteries in the general household trash. Do not dispose of batteries in a fire. Do not short circuit, disassemble, or overheat the batteries. There is a danger of explosion if the battery is incorrectly replaced. Replace only with the same or equivalent type.



**WARNING, DO NOT INGEST BATTERY, CHEMICAL BURN HAZARD**, The remote control supplied with this product contains a coin/button cell battery. If the coin/button cell battery is swallowed, it can cause severe internal burns in just 2 hours and can lead to death. Keep new and used batteries away from children. If the battery compartment does not close securely, stop using the product and keep it away from children. If you think batteries might have been swallowed or placed inside any part of the body, seek immediate medical attention.



# CONTENTS

## 2 GETTING STARTED

- 2 Features
- 3 Safety Information
- 6 What's Included

## 7 DESCRIPTIONS

- 7 Top / Front Panel
- 8 Rear / Bottom Panel
- 9 Remote Control

## 11 INSTALLATION

- 11 **Installing Soundbar**
  - 11 Installing both Soundbar and TV to the Wall Mount Type
  - 14 Installing Soundbar to TV Stand
  - 15 Installing Soundbar to Free-Standing
- 16 **Assembling the Clamp-Wire**
- 16 **Mounting the Cover-Foot onto Subwoofer**

## 17 CONNECTIONS

- 17 **Connecting the Subwoofer**
- 19 **Connecting to a TV**
  - 19 TV SoundConnect
  - 20 Connections with TV Using HDMI (Digital) Cable
  - 21 Connections with TV Using Optical (Digital) Cable
- 22 **Connections with External Device**
  - 22 HDMI Cable
  - 22 Optical or AUX Cable
  - 23 USB

## 25 FUNCTIONS

- 25 Input Mode
- 26 Bluetooth
- 28 **Using the Network Standby On Function**
- 28 **Using the Multiroom Link**
- 30 Software Update

## 32 TROUBLESHOOTING

- 32 Troubleshooting

## 33 APPENDIX

- 33 Specifications



- Figures and illustrations in this User Manual are provided for reference only and may differ from actual product appearance.
- An administration fee may be charged if either
  - (a) an engineer is called out at your request and there is no defect with the product (i.e. where the user manual has not been read).
  - (b) you bring the unit to a repair centre and there is no defect with the product (i.e. where the user manual has not been read).
- You will be informed of the administration fee amount before a technician visits.

# WHAT'S INCLUDED

## BEFORE READING THE USER'S MANUAL











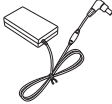

Note the following terms before reading the user manual.

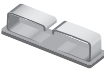
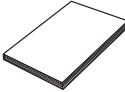
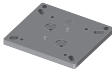
### ► Icons used in this manual





Icon	Term	Definition
	<b>Caution</b>	Indicates a situation where a function does not operate or settings may be cancelled.
	<b>Note</b>	Indicates tips or instructions on the page that help you operate a function.

Check for the supplied accessories shown below.

### Main Unit

			
<b>Remote Control / Lithium Battery (3V : CR2032)</b>	<b>Power Cord</b>	<b>DC Adapter</b>	<b>USB Cable</b>
			
<b>USB Converter</b>	<b>Clamp-Wire</b>	<b>User Manual</b>	<b>Holder-Mount</b>
			
<b>TV-Mount</b>	<b>Holder-Fix Mount</b>	<b>Holder-Foot : 3EA</b>	<b>Toroidal Ferrite Core</b> (For Power Cord)
			
<b>Holder-Screw 1 : 4EA</b>	<b>Holder-Screw 2 : 10EA</b>	<b>Holder-Fix Mount</b>	<b>Holder-Foot : 3EA</b>

### Subwoofer

			
<b>Power Cord</b>	<b>Cover-Foot : 4EA</b>	<b>Screw-Taptite : 4EA</b>	<b>Foot Rubber : 4EA</b>



- The appearance of the accessories may differ slightly from the illustrations above.
- Use the dedicated USB cable to connect external USB devices to the unit.

## TOP / FRONT PANEL

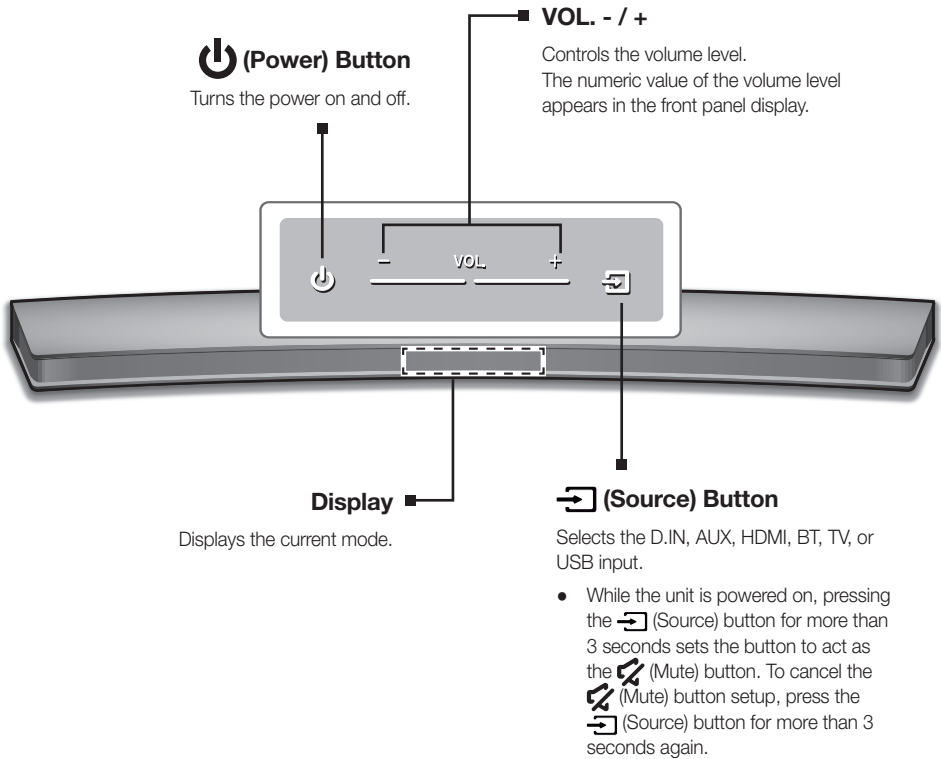

- To clean this apparatus, unplug the power cord from the wall outlet and wipe the product using a soft, dry cloth. Due to aluminum being a positive electrostatic material, static discharge may occur.



- When you plug in the AC cord, the power key will work in 4 to 6 seconds.
- When you turn on this unit, there will be a 4 to 5 second delay before it produces sound.
- If you want to enjoy the sound only from the Soundbar, you must turn off the TV's speakers in the Audio Setup menu of your TV. Refer to the owner's manual supplied with your TV.

# REAR / BOTTOM PANEL

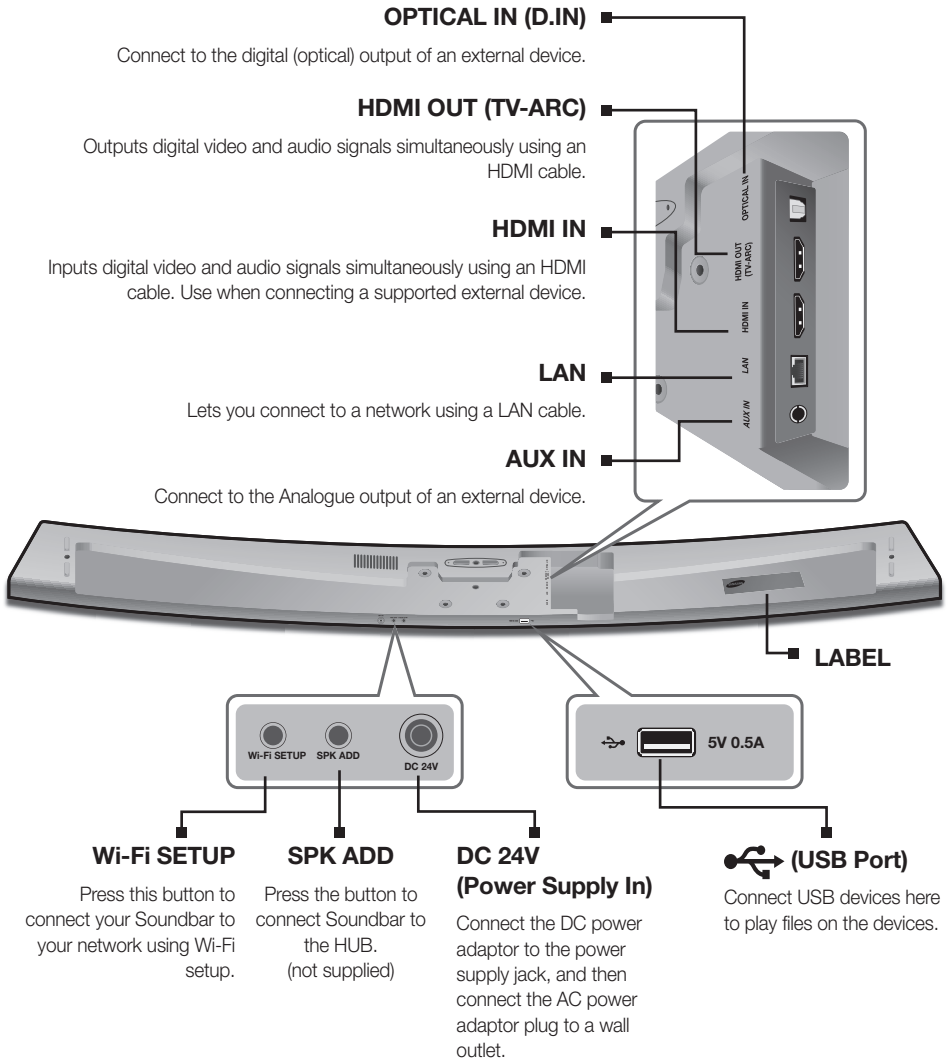

- When disconnecting the power cable of the AC power adaptor from a wall outlet, pull the plug. Do not pull the cable.
- Do not connect this unit or other components to an AC outlet until all connections between components are complete.

# REMOTE CONTROL

**SOURCE**  
Press to select a source connected to the Soundbar.

**Mute**  
You can turn the volume down to 0 with the push of a button. Press again to restore the sound to the previous volume level.

**Repeat**  
Press to set the Repeat function during music playback from a USB device.  
**OFF - REPEAT** : Cancells Repeat Playback.  
**TRACK - REPEAT** : Repeatedly play a track.  
**ALL - REPEAT** : Repeatedly play all tracks.

**RANDOM - REPEAT** : Plays tracks in random order.  
(A track that has already been played may be played again.)

**Skip Forward**  
If there is more than one file on the device you are playing, and you press the ►► button, the next file is selected.

**SOUND CONTROL** (\*Use the ◀◀, ▶▶ buttons to adjust level.)  
Press to select **TREBLE**, **BASS**, or **AUDIO SYNC**. Then, use the ◀◀, ▶▶ buttons to adjust the Treble, Bass volume from -3 to +3.  
Press and hold the **SOUND CONTROL** button for about 5 seconds to adjust the sound for each frequency band. 150Hz, 300Hz, 600Hz, 1.2KHz, 2.5KHz, 5KHz, and 10KHz are selectable and each can be adjusted to a setting between -6 and +6.  
If the Soundbar is connected to a digital TV and the video appears out of sync with the audio, press the **SOUND CONTROL** button to sync the audio with the video. Use the ◀◀, ▶▶ buttons to set the audio delay between 0 ms and 300 ms. In USB mode, TV mode, and BT mode, the Audio Sync function may not be available.

**Anynet+**  
Press the **Anynet+** button to turn the Anynet+ function on or off.  
(Default : Auto Power Link OFF, **ON - ANYNET+ / OFF - POWER LINK** or **OFF - ANYNET+ / ON - POWER LINK**). The Anynet+ function lets you control the Soundbar with the remote from an Anynet+ compatible Samsung TV. The Soundbar must be connected to the TV via an HDMI cable.  
\* Auto Power Link  
Synchronizes the Soundbar to a connected Optical source via the Optical jack so it turns on automatically when you turn on your TV. (See page 21)  
You can also activate **Wi-Fi SETUP** function by pressing and holding **Anynet+** button on the remote for over 7 seconds.



- Soundbar is a Samsung proprietary name.
- Operate the TV using the TV's remote control.

**Power**  
Turns the Soundbar on and off.

**Volume**  
Adjusts the volume level of the unit.

**Play / Pause**  
Press the ►|| button to pause the playing of a file temporarily.  
Press the ►|| button again to play the selected file.

**Skip Back**  
If there is more than one file on the device you are playing, and you press the ◀◀ button, the previous file is selected.

**SOUND EFFECT**  
You can select the sound modes - **STANDARD (Original Sound)**, **MUSIC**, **VOICE, SPORTS, CINEMA**, and **NIGHT MODE** - depending on the content you want to listen to.  
Select the **STANDARD** mode if you want to enjoy the original sound.

**(●●) SOUND**  
Surr.Sound adds depth and spaciousness to the sound. Pressing the **(●●) SOUND** button repeatedly cycles through the Surr.Sound settings : **ON - SURROUND SOUND, OFF - SURROUND SOUND**

**STREAMING MUSIC**  
Press **STREAMING MUSIC** button to listen to an Internet radio station. Each time you press this button, the Soundbar switches to the next default station, cycling through the 3 default stations.  
To use the **STREAMING MUSIC** function, the soundbar must be connected to the network. (See page 28)

**DRC (Dynamic Range Control) \***  
Lets you apply dynamic range control to Dolby Digital, Dolby Digital Plus, and Dolby TrueHD audio.  
Press and hold the **STREAMING MUSIC** button, then the DRC (Dynamic Range Control) function toggles between **ON** and **OFF**.

**WOOFER** (\* Use the ◀◀, ▶▶ buttons to adjust woofer volume.)  
Press the **WOOFER** button. Then, use the ◀◀, ▶▶ buttons to adjust Subwoofer volume from -12, -6 to +6.  
You can also activate **SPK ADD** function of the soundbar by pressing and holding **WOOFER** button of the remote for over 5 seconds.

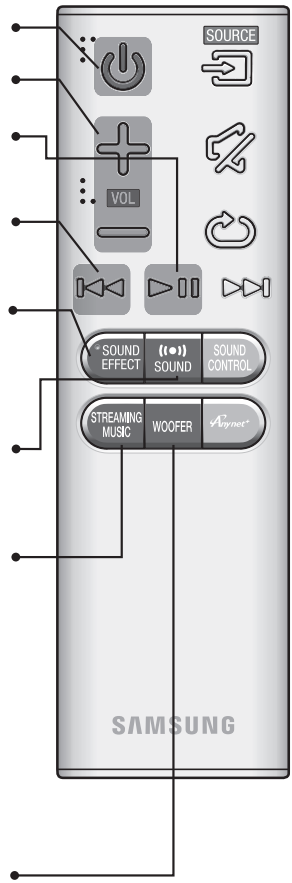

## INSTALLING THE BATTERY IN THE REMOTE CONTROL

1. Use a suitable coin to turn the remote control's battery cover counterclockwise to remove it as shown in the figure above.
2. Insert a 3V lithium battery. Keep the positive (+) pole facing up when inserting the battery. Put the battery cover on and align the '●' marks side by side as shown in the figure above.
3. Use a suitable coin to turn the remote control battery cover clockwise as far as it will go to fix it in place.

# INSTALLING SOUNDBAR

## INSTALLING BOTH SOUNDBAR AND TV TO THE WALL MOUNT TYPE



- This model corresponds to the 2015 Samsung curved TV S8500/S9000 - 55"/65", S9500 - 65". Please refer to the home page of Samsung Electronics to see the detail list of corresponding models.
- When mounting the Soundbar to a JS9500 series TV, use the 1.6" Cover-Distance which is included in the Samsung Mini Wall Mount set.
- To mount both of a soundbar and the TV using the wall mount, make sure to mount the soundbar onto the TV first, then mount the TV.
- To mount the TV on the wall, refer to the user's manual enclosed with the TV you purchased.
- This Soundbar cannot be installed to a non-compatible TV, in either form of TV mount or TV stand.

Check for the supplied accessories shown below.

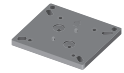

Used for S9500,  
65" TV model

**Holder-Screw 1 : 4EA**

**Holder-Screw 2 : 10EA**

**TV-Mount**

**Holder-Fix Mount**

**Holder-Mount**

1. Place the Soundbar as shown in the illustration, ensuring that none of the buttons touch the surface it is lying on.

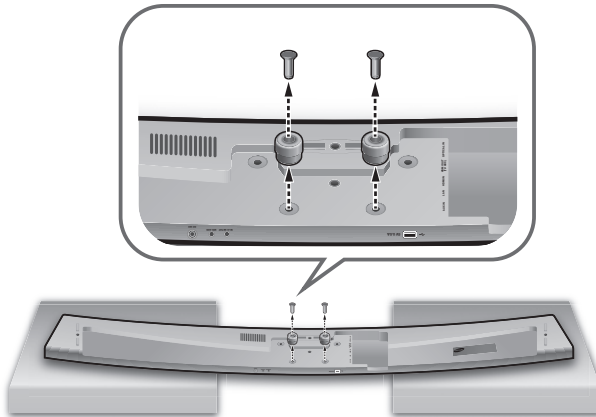

2. Remove **Holder-Support** (2EA) from the Soundbar as shown in the illustration.

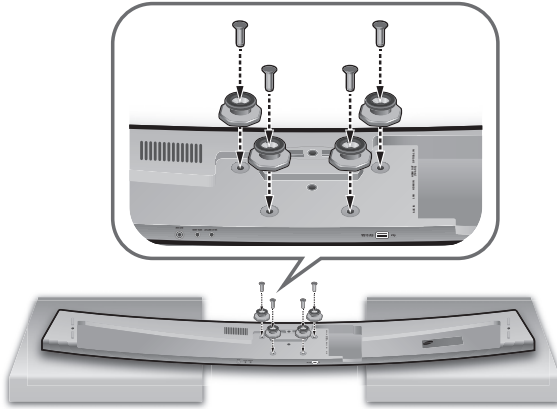

3. Fasten the four **Holder-Screws 1** and four of the **Holder-Screws 2** to the four holes in the Soundbar, as shown in the illustration.

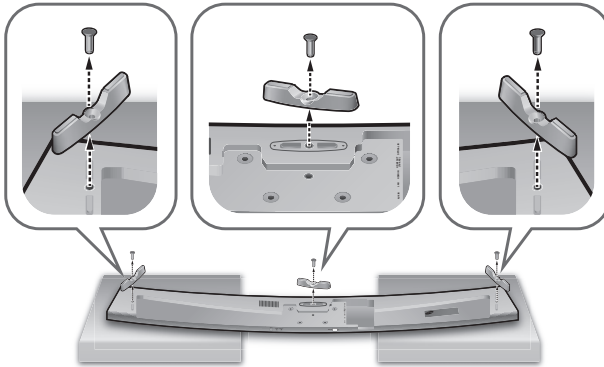

4. If the **Holder-Foot** is attached, remove it first to install the TV-Mount.

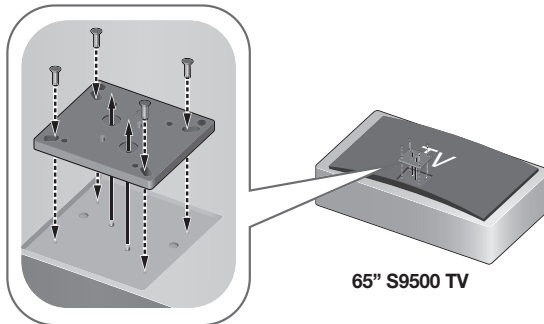

5. **(When mounting to a S9500, 65" TV model. For other models, skip this step.)**  
Seat the **Holder-Mount** onto the TV using the TV's guide, fix it by fastening **Holder-Screw 2** (4EA). Carefully align the **Holder-Mount's** hole centred on the TV, not to place it one-sided.



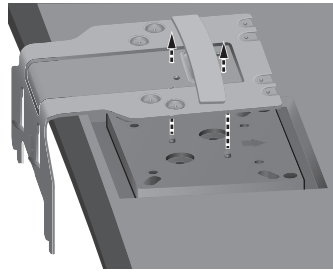
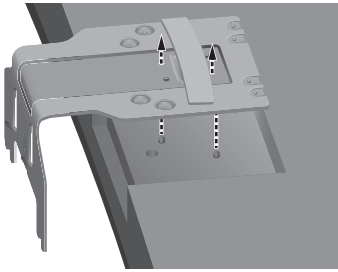

65" S9500 TV

6. If you mount the Soundbar on a matched Samsung TV, use the Guide on TV to put the **TV-Mount** on TV securely.

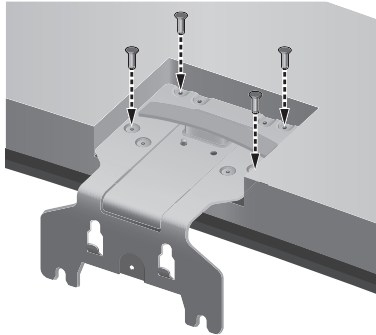

7. Fasten the **TV-Mount** to the TV using the remaining 4 **Holder-Screws 2**.

8. After attaching the **TV-Mount**, mount the TV on the wall.



Soundbar base

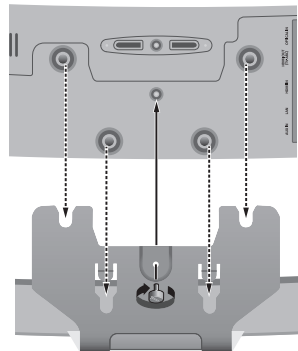

TV base, with **TV-Mount** attached

9. Push the Soundbar onto the **TV-Mount** as far as it will go, as shown in the illustration.

10. Fasten the **Holder-Fix Mount** to the Soundbar to fix the Soundbar to the **TV-Mount**.

## INSTALLING SOUNDBAR TO TV STAND

You can install Soundbar to TV stand if you have Soundbar matching TV with this model.

Check for the supplied accessories shown below.



Holder-Foot : 3EA

Holder-Screw 2 : 3EA

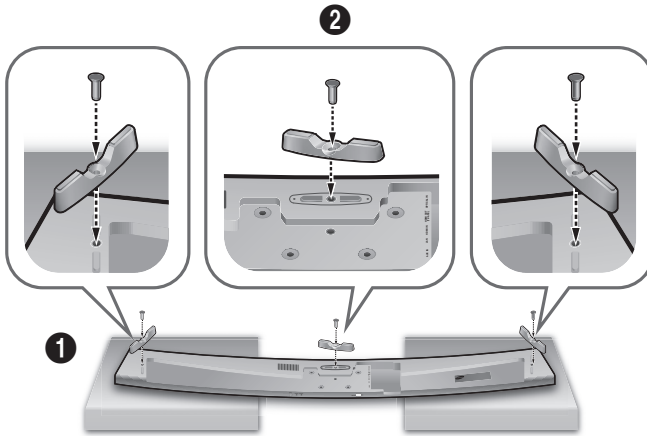

1. Place the Soundbar as shown in the illustration, ensuring that none of the buttons touch the surface it is lying on.
2. Fix **Holder-Foot** (3EA) and **Holder-Screw 2** (3EA) to the Soundbar as shown in the illustration.

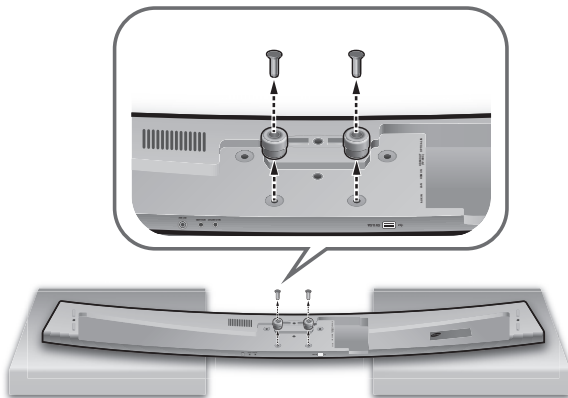

3. Remove **Holder-Support** (2EA) from the Soundbar as shown in the illustration.



4. Align the Soundbar's centre with the centre of the base of the TV, and then carefully push it onto the stand as far as it will go, as shown in the illustration. Be careful not to unbalance the TV.

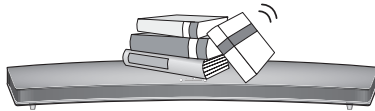

- Do not place a heavy thing or step on the main unit.

## INSTALLING SOUNDBAR TO FREE-STANDING



1. Centre the Soundbar on the flat area in front of the TV.

# ASSEMBLING THE CLAMP-WIRE

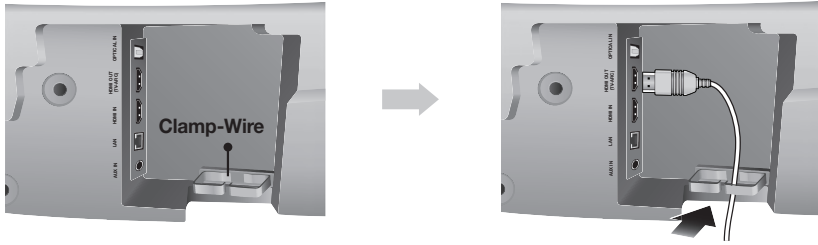

Attach the clamp-wire to the unit as shown, and then run the cables through the clamp-wire to keep them neat.

# MOUNTING THE COVER-FOOT ONTO SUBWOOFER

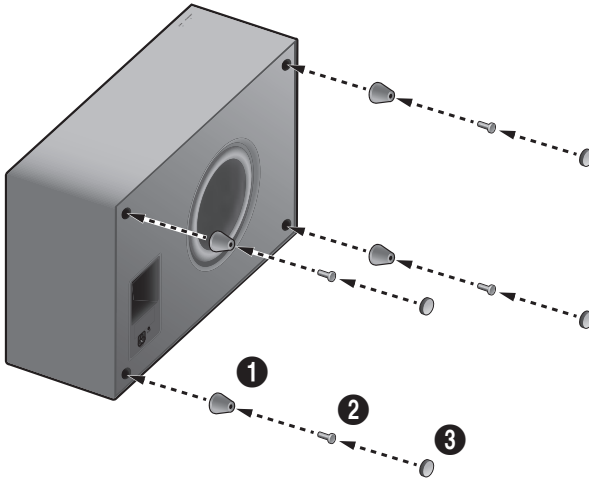

1. Place each **Cover-Foot** on the 4 holes correspondingly as shown in the illustration.
2. Insert **Screw-Taptite** (4EA) into corresponding hole of **Cover-Foot**.
3. Block up the holes with **Foot Rubber** (4EA) to complete.



- Do not connect the power cord of this product or your TV to a wall outlet until all connections between components are complete.
- Before moving or installing this product, be sure to turn off the power and disconnect the power cord.

## CONNECTING THE SUBWOOFER

### CONNECTING TO THE SUBWOOFER AUTOMATICALLY

The main unit and subwoofer should link (connect wirelessly) automatically when the main unit and subwoofer are turned on.

- If it is completely connected, the blue LED in the subwoofer stops blinking.

### CONNECTING TO THE SUBWOOFER MANUALLY

The Subwoofer's linking ID is preset at the factory and the main unit and subwoofer should link (connect wirelessly) automatically when the main unit and subwoofer are turned on. If the Link indicator does not light when the main unit and subwoofer are turned on, please set the ID by following the procedure below.

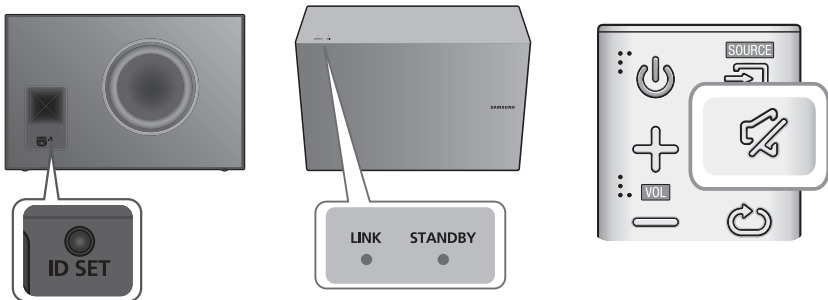

1. Plug the power cords of the main unit and subwoofer into an AC wall outlet.
2. Press the **ID SET** button on the back of the subwoofer with a small, pointed object for 5 seconds.
  - The **STANDBY** indicator is turned off and the **LINK** indicator (Blue LED) blinks quickly.
3. While the main unit is powered off (in **STANDBY** mode), press and hold the  (Mute) on the remote control for 5 seconds.
4. The **ID SET** message appears on the Soundbar's display.
5. To finalise the link, turn the main unit's power on while the subwoofer's Blue LED blinks.
  - The main unit and the subwoofer should now be linked (connected).
  - The Link indicator (Blue LED) on the subwoofer should be on.
  - If the Link indicator is not solid blue, the linking process has failed. Turn off the main unit and start again from Step 2.
  - You can enjoy better sound from the wireless subwoofer by selecting a Sound Effect. (See page 10)



- Before moving or installing the product, be sure to turn off the power and disconnect the power cord.
- If the main unit is powered off, the wireless subwoofer will be in standby mode and the STANDBY LED on the upper side will come on after the Link indicator (Blue LED) blinks for 30 seconds.
- If you use a device that uses the same frequency (2.4GHz) as the Soundbar near the Soundbar, interference may cause some sound interruption.
- The transmission distance of the wireless signal between the main unit and subwoofer is about 10 meters, but may vary depending on your operating environment. If a steel-concrete or metallic wall is between the main unit and the wireless subwoofer, the system may not operate at all, because the wireless signal cannot penetrate metal.
- If the main unit doesn't make a wireless connection, follow steps 1-5 on the previous page to re-set the connection between the main unit and wireless subwoofer.



- The wireless receiving antenna is built into the wireless subwoofer. Keep the unit away from water and moisture.
- For optimal listening performance, make sure that the area around the wireless subwoofer location is clear of any obstructions.

## ATTACHING THE TOROIDAL FERRITE CORE SOUNDBAR POWER CORD

You can reduce noise caused by electromagnetic radiation by fitting the ferrite core to your Soundbar power cord.

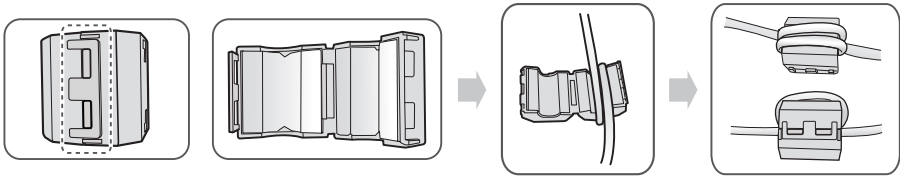

1. Unlock and open the ferrite core.
2. Wind the Soundbar power cable around the ferrite core twice.  
(Start winding 5 to 10 cm away from the core).
3. Close the ferrite core by pressing it until it clicks.

<Soundbar Power Cable>

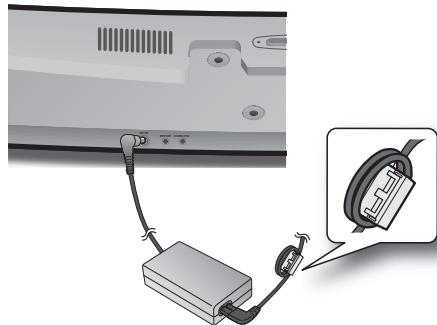

# CONNECTING TO A TV

## TV SOUNDCONNECT

You can enjoy TV sound through your Soundbar when it is connected to a Samsung TV that supports the TV SoundConnect function.

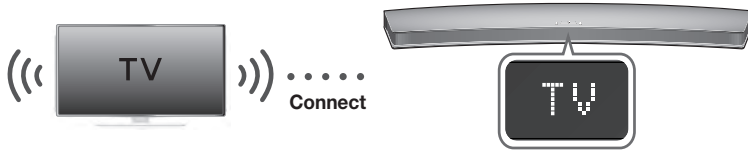

1. Turn on the TV and Soundbar.
  - Turn on the menu of the TV.
  - Move to Speaker Settings on "Sound" tab.
  - Set the "Add New Device" menu to "On".
2. Press the  (Source) button on the main unit's top panel or the **SOURCE** button on the remote control to select the **TV** mode.
3. On the TV, a message asking whether to enable the TV SoundConnect function appears.
4. Select **<Yes>** to finish connecting the TV and Soundbar using the TV's remote control.





- Switching the Soundbar's mode from TV to another mode automatically terminates TV SoundConnect.
- To connect the Soundbar to another TV, the existing connection must be terminated.
- Terminate the connection to the existing TV, and then press the **▶||** button on the remote control for 5 seconds to connect to another TV.

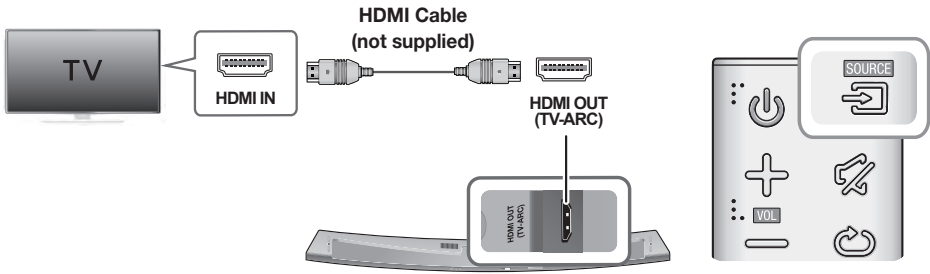

- The TV SoundConnect (SoundShare) function is supported by some Samsung TVs released from 2012 on. Check whether your TV supports the TV SoundConnect (SoundShare) function before you begin. (For further information, refer to the TV's user manual.)
- If your Samsung TV was released before 2014, check the SoundShare setting menu.
- If the distance between the TV and Soundbar exceeds 10 meters, the connection may not be stable or the audio may stutter. If this occurs, relocate the TV or Soundbar so that they are within operational range, and then re-establish the TV SoundConnect connection.
- TV SoundConnect Operational Ranges:
  - Recommended pairing range: within 2 meters.
  - Recommended operational range: within 10 meters.
- The Play/Pause, Next, and Prev buttons on the Soundbar or Soundbar's remote do not control the TV.

## CONNECTIONS WITH TV USING HDMI (DIGITAL) CABLE



1. Connect an HDMI cable (not supplied) from the **HDMI OUT (TV-ARC)** jack on the back of the product to the HDMI IN jack on your TV.
2. Press the  (Source) button on the top panel of Soundbar or the **SOURCE** button on remote control to select the **D.IN** mode.



- HDMI is an interface that enables the digital transmission of video and audio data with just a single connector.
- If the TV provides an ARC port, connect the HDMI cable to the HDMI IN (ARC) port.
- We recommend you use a coreless HDMI cable if possible. If you use a cored HDMI cable, use one whose diameter is less than 14 mm.
- Anynet+ must be turned on.
- This function is not available if the HDMI cable does not support ARC.



## CONNECTIONS WITH TV USING OPTICAL (DIGITAL) CABLE

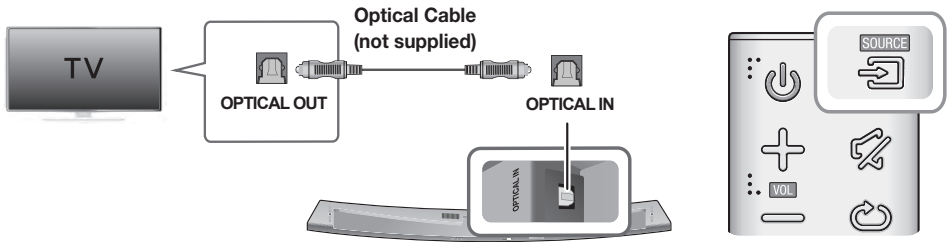

1. Connect **OPTICAL IN** (Audio) on the Soundbar to the OPTICAL OUT jack of the TV.
2. Press the  (Source) button on the top panel of Soundbar or the **SOURCE** button on remote control to select the **D.IN** mode.

### ► Auto Power Link

If you have connected the main unit to a TV with a digital optical cable, set the Auto Power function ON to have the Soundbar turn on automatically when you turn the TV on.

AUTO POWER LINK	Display
ON	<b>OFF - ANYNET+ / ON - POWER LINK</b>
OFF	<b>ON - ANYNET+ / OFF - POWER LINK</b>

1. Connect the Soundbar and a TV with an Optical cable. (not supplied)
2. Press the  (Source) button on the main unit's top panel or the **SOURCE** button on the remote control to select the **D.IN** mode.
3. Press the **Anynet+** button on the remote control to toggle the Auto Power Link function on and off.



- Depending on the connected device, Auto Power Link may not function.

# CONNECTIONS WITH EXTERNAL DEVICE

## HDMI CABLE

HDMI is the standard digital interface for connecting to TVs, projectors, DVD players, Blu-ray players, set top boxes, and more.

HDMI prevents any degradation to the signal due to conversion to analogue and maintains the video and audio quality of the original digital source.

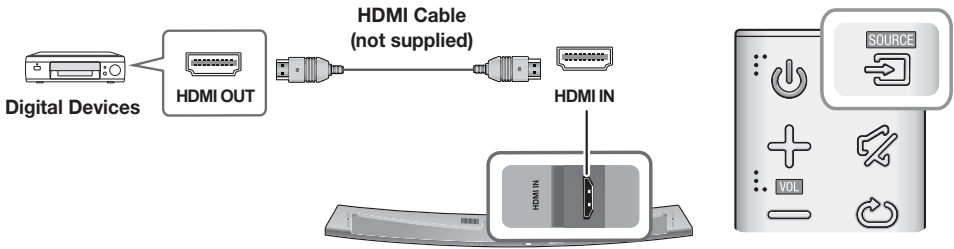

1. Connect an HDMI cable (not supplied) from the **HDMI IN** jack on the back of the product to the HDMI OUT jack on your digital device.
2. Press the  (Source) button on the top panel of Soundbar or the **SOURCE** button on remote control to select the **HDMI** mode.

## OPTICAL OR AUX CABLE

This unit comes equipped with one optical in digital jack and one audio analogue in jack, giving you two ways to connect it to an External Devices.

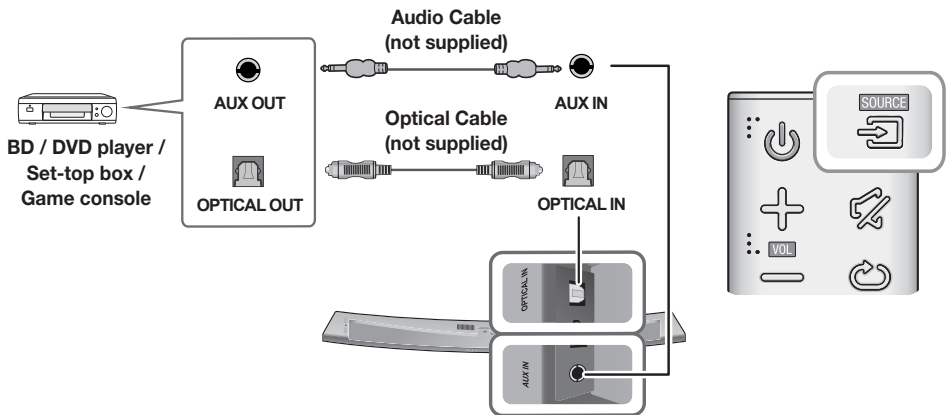

### ► AUX Cable

1. Connect **AUX IN** (Audio) on the main unit to the AUDIO OUT jack of the Source Device.
2. Press the  (Source) button on the top panel of Soundbar or the **SOURCE** button on remote control to select the **AUX** mode.

### ► Optical Cable

1. Connect **OPTICAL IN** (Audio) on the main unit to the OPTICAL OUT jack of the Source Device.
2. Press the  (Source) button on the top panel of Soundbar or the **SOURCE** button on remote control to select the **D.IN** mode.

## USB

You can play music files located on USB storage devices through the Soundbar.

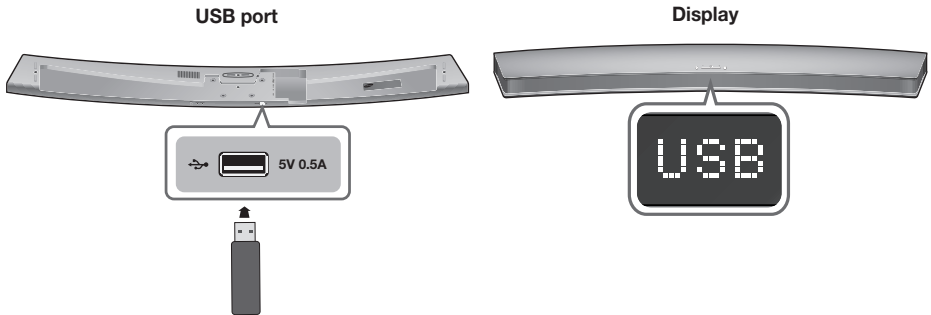

1. Connect the USB device to the USB port on the back of the product.
2. Press the  (Source) button on the main unit's top panel or the **SOURCE** button on the remote control to select the **USB** mode.
3. **USB** appears on the display screen.
  - The Soundbar connection to the USB device is complete.
  - The Soundbar automatically turns off (Auto Power Off) if no USB device has been connected for more than 15 minutes.

### ► Before you connect a USB device

Be aware of the following:

- If the file name of a file or folder on a USB device exceeds 10 characters, it is not displayed on the Soundbar's display.
- This product may not be compatible with certain types of USB storage media.
- The Soundbar supports the FAT16 and FAT32 file systems.
  - The NTFS file system is not supported.
- Connect USB devices directly to the USB port of the product. Otherwise, you may encounter a USB compatibility problem.
- Do not connect multiple storage devices to the product via a multi-card reader. It may not operate properly.

## CONNECTIONS

- Digital camera PTP protocols are not supported.
- Do not remove the USB device while it is transferring files.
- DRM-protected music files (MP3, WMA) from commercial web sites cannot be played.
- External HDDs are not supported.
- Mobile phone devices are not supported.
- File Format Type Compatibility list:

Extension	Codec	Sampling Rate	Bit rate
*.mp3	MPEG 1 Layer1	32/44.1/48	32 ~ 448kbps
	MPEG 1 Layer2	32/44.1/48	32 ~ 384kbps
	MPEG 1 Layer3	32/44.1/48	32 ~ 320kbps
	MPEG 2 Layer3	16/22.05/24/32/44.1/48	8 ~ 160kbps
	MPEG 2.5 Layer3	8/11.025/12/16/22.05/24/32/44.1/48	8 ~ 160kbps
*.wma	Wave_Format_MSAudio1	-	-
	Wave_Format_MSAudio2	-	-
	WMA Professional	Not Support	-
*.wav	-	8 KHz ~ 192KHz	~ 8.8Mbps
*.ogg	-	8 KHz ~ 48KHz	-
*.flac	-	8 KHz ~ 192KHz	~ 5.6Mbps
*.m4a	Alac (Apple lossless Audio codec)	8 KHz ~ 192KHz	~ 1Mbps
*.ape	MON-KEY Audio	8 KHz ~ 48KHz	~ 1Mbps
*.aif	Audio Interchange File Format	8 KHz ~ 192KHz	~ 4.4Mbps



- If there are too many folders and files stored in the USB device, reading may take some time.

# INPUT MODE

Press the  (Source) button on the main unit's top panel or the **SOURCE** button on the remote control to select the mode you want.

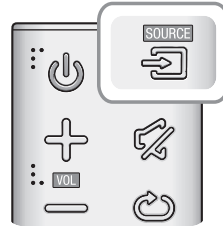

Input mode	Display
Optical Digital input ARC (HDMI OUT) input	<b>D.IN</b>
AUX input	<b>AUX</b>
HDMI input	<b>HDMI</b>
BLUETOOTH mode	<b>BT</b>
TV SoundConnect	<b>TV</b>
USB mode	<b>USB</b>

The unit turns off automatically in the following situations.

- D.IN / HDMI / BT / TV / USB / ARC Mode
  - If there is no audio signal for 15 minutes.
- AUX Mode

To turn the Auto Power Down function ON or OFF, press and hold the **▶||** button for 5 seconds.

**ON - AUTO POWER DOWN / OFF - AUTO POWER DOWN** appears on the display.

- If the AUX cable is disconnected for 15 minutes.
- If there is no KEY input for 8 hours when the AUX cable is connected.

# BLUETOOTH

You can connect a Bluetooth device to the Soundbar and enjoy music with high quality stereo sound, all without wires!

## TO CONNECT THE SOUNDBAR TO A BLUETOOTH DEVICE

Check if the Bluetooth device supports the Bluetooth compliant stereo headset function.

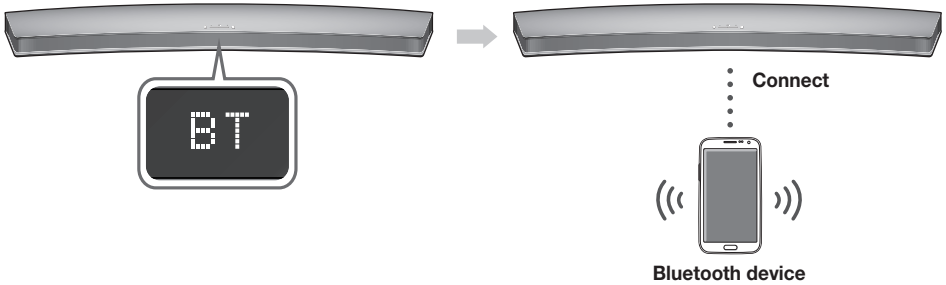

1. Press the  (Source) button on the main unit's top panel or the **SOURCE** button on the remote control to select the **BT** mode.
  - You will see **BT READY** on the front display of the Soundbar.
2. Select the Bluetooth menu on the Bluetooth device you want to connect. (Refer to the Bluetooth device's user manual.)
3. Select "**[Samsung] Soundbar**" from the list.
  - When the Soundbar is connected to the Bluetooth device, it will display **[Bluetooth device name] → BT** on the front display.
  - The device name can only be displayed in English. An underline " \_ " will be displayed if the name is not in English.
  - If the Bluetooth device has failed to pair with the Soundbar, delete the previous "**[Samsung] Soundbar**" found by the Bluetooth device and have it search for the Soundbar again.
4. Play music on the connected device.
  - You can listen to the music playing on the connected Bluetooth device over the Soundbar.
  - In **BT** mode, the Play / Pause / Next / Prev functions are not available. However, these functions are available in Bluetooth devices supporting AVRCP.



- If asked for PIN code when connecting a Bluetooth device, enter <0000>.
- Only one Bluetooth device can be paired at a time.
- The Bluetooth connection will be terminated when you turn the Soundbar off.
- The Soundbar may not perform Bluetooth search or connection correctly under the following circumstances:
  - If there is a strong electrical field around the Soundbar.
  - If several Bluetooth devices are simultaneously paired with the Soundbar.
  - If the Bluetooth device is turned off, not in place, or malfunctions.
  - Note that such devices as microwave ovens, wireless LAN adaptors, fluorescent lights, and gas stoves use the same frequency range as the Bluetooth device, which can cause electric interference.

- The Soundbar supports SBC data (44.1kHz, 48kHz).
- Connect only to a Bluetooth device that supports the A2DP (AV) function.
- You cannot connect the Soundbar to a Bluetooth device that supports only the HF (Hands Free) function.
- Once you have paired the Soundbar to a Bluetooth device, selecting "[Samsung] Soundbar" from the device's scanned devices list will automatically change the Soundbar to **BT** mode.
- Available only if the Soundbar is listed among the Bluetooth device's paired devices. (The Bluetooth device and the Soundbar must have been previously paired at least once.)
- Soundbar will appear in the Bluetooth device's searched devices list only when the Soundbar is displaying **BT READY**.
- In the TV SoundConnect mode, the Soundbar cannot be paired to another Bluetooth device.

## TO DISCONNECT THE BLUETOOTH DEVICE FROM THE SOUNDBAR

You can disconnect the Bluetooth device from the Soundbar. For instructions, see the Bluetooth device's user manual.

- The Soundbar will be disconnected.
- When the Soundbar is disconnected from the Bluetooth device, the Soundbar will display **BT DISCONNECTED** on the front display.

## TO DISCONNECT THE SOUNDBAR FROM THE BLUETOOTH DEVICE

Press the **SOURCE** button on the remote control or the  (Source) button on the product's top panel to switch from **BT** to another mode or turn off the Soundbar.

- The connected Bluetooth device will wait a certain amount of time for a response from the Soundbar before terminating the connection. (Disconnection time may differ, depending on the Bluetooth device)



- In Bluetooth connection mode, the Bluetooth connection will be lost if the distance between the Soundbar and the Bluetooth device exceeds 10 meters.
- The Soundbar automatically turns off after 15 minutes in the Ready state.

### ► More About Bluetooth

Bluetooth is a technology that enables Bluetooth-compliant devices to interconnect easily with each other using a short wireless connection.

- A Bluetooth device may cause noise or malfunction, depending on usage, when:
  - A part of your body is in contact with the receiving/transmitting system of the Bluetooth device or the Soundbar.
  - It is subject to electrical variation from obstructions caused by a wall, corner, or office partition.
  - It is exposed to electrical interference from same frequency-band devices including medical equipment, microwave ovens, and wireless LANs.
- Pair the Soundbar with the Bluetooth device while they are close together.
- The further the distance between the Soundbar and Bluetooth device, the worse the quality is. If the distance exceeds the Bluetooth operational range, the connection is lost.
- In poor reception areas, the Bluetooth connection may not work properly.
- The Bluetooth connection only works when it is close to the unit. The connection will be automatically cut off if the Bluetooth device is out of range. Even within range, the sound quality may be degraded by obstacles such as walls or doors.

# USING THE NETWORK STANDBY ON FUNCTION

The Network Standby On function becomes available if wireless connection was properly established between the smart device and Soundbar. This function turns on the Soundbar automatically when a smart device attempts to connect to the Soundbar via Bluetooth or Wi-Fi. If the Soundbar was turned on via Bluetooth connection, its input mode is set to **BT** automatically. Turning on the Soundbar via Wi-Fi is available only by using the App. For further information, refer to the Web manual.

1. Connect the Smart device to your Soundbar.
2. Turn the Network Standby On function on by pressing the **▶▶** button on the Soundbar remote for more than 5 seconds. You can turn the function off by pressing the **▶▶** button again for more than 5 seconds.



- Available only if the Soundbar is listed among the Smart device's paired devices. (The Smart device and the Soundbar must have been previously paired at least once.)
- Soundbar will appear in the Smart device's searched devices list only when the Soundbar is displaying [BT READY] or [WiFi READY].
- In the TV SoundConnect mode, the Soundbar cannot be paired to another Smart device.
- If Network Standby On function did not work
  - The Network Standby On is set to Off.
- Wi-Fi connection to the Soundbar will be terminated if its power cord was disconnected or the power was cut off. Turn on the Soundbar and reconnect.

# USING THE MULTIROOM LINK

Once the Soundbar is connected to a smart device with Multiroom App, you can connect multiple Samsung Multiroom devices together wirelessly.

## BEFORE YOU BEGIN

### ► Communication Basics

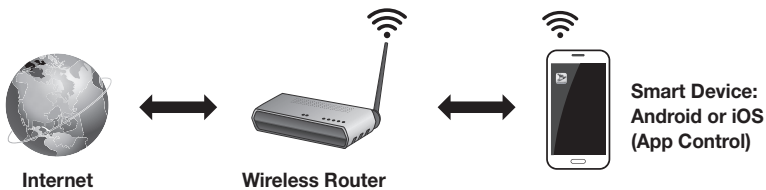

1. Requirements: Wireless Router, Smart Device
2. The wireless router should be connected to the Internet.
3. The smart device should be connected to the router via a Wi-Fi connection.



## INSTALLING THE SAMSUNG MULTIROOM APP

To use the Soundbar, you must download and then install the Samsung Multiroom App by accessing the app through Google play or the App Store. With the Samsung Multiroom App installed, you can play music stored in your smart device, from connected devices and other content providers, and from Internet radio stations.

### ► Android or iOS

Download the Samsung Multiroom app from Google Play or the App Store of your smart device.

\* Market search : Samsung Multiroom



or



### ► Accessing the Samsung Multiroom App

To access the Samsung Multiroom app, press the Multiroom app icon on your smart device.

## CONNECTING THE SOUNDBAR TO YOUR NETWORK

On your Smart device, select the Samsung Multiroom app.

Follow the directions on your smart device's screen.



- For further information, refer to the Web Manual.
  - Web manual : [www.Samsung.com](http://www.Samsung.com) → Support → Product name search → HW-J7500 or HW-J7501 PDF file download.
- When connected to a wired network, try to use the CAT 7 cable to connect.

# SOFTWARE UPDATE

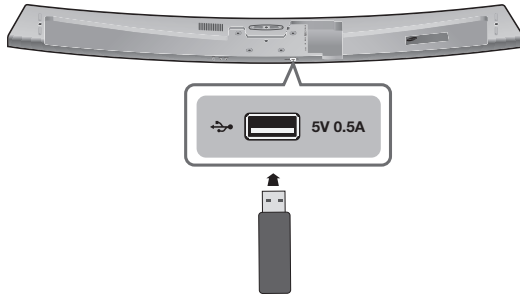

## UPDATING WITH USB

Samsung may offer updates for the Soundbar's system firmware in the future.

If an update is offered, you can update the firmware by connecting a USB device with the firmware update stored on it to the USB port on your Soundbar.

Note that if there are multiple update files, you must load them onto the USB device singly and use them to update the firmware one file at a time.

Please visit [samsung.com](http://samsung.com) or contact the Samsung call centre to receive more information about downloading updates files.

1. While the Soundbar is turned off, connect the USB storage device that contains the updating firmware to the Soundbar's USB port.
2. Turn on the Soundbar **UPDATE** appears on the display and updating begins within 3 minutes.
  - Upon completion of updating, the Soundbar turns off and on automatically.

### ► If **UPDATE** was not displayed

1. Turn off the Soundbar, connect the USB storage device that contains update files to the Soundbar's USB port.
2. Disconnect the power cord, reconnect it and turn it on.



- Insert a USB device containing the firmware update into the USB port on the main unit.
- Updating firmware may not work properly if audio files supported by the Soundbar are stored in the USB storage device.
- Do not disconnect the power or remove the USB device while updates are being applied. The main unit will turn off automatically after completing the firmware update.

- After the update, all settings are reset to their factory default settings. We recommend you write down your settings so that you can easily reset them after the update. Note that updating firmware resets the subwoofer connection too.  
If connection to the subwoofer is not re-established automatically after the update, refer to page 17.  
If the firmware fails to update, we recommend formatting the USB device in FAT16 and trying again.
- Do not format the USB device in the NTFS format. The Soundbar does not support the NTFS file system.
- Depending on the manufacturer, some USB devices may not be supported.

---

## AUTO UPDATE

Even when the Soundbar is turned off, the Soundbar will automatically check latest software version and continue to update if it was connected to the Internet.



- The Soundbar is configured to run auto update by default.
  - To use auto update function, the Soundbar must be connected to the Internet.
  - Wi-Fi connection to the Soundbar will be terminated if its power cord was disconnected or the power was cut off. Turn on the Soundbar and reconnect.
-

# TROUBLESHOOTING

Before requesting service, please check the following.

## The unit will not turn on.

- |  |   |
|--|---|
| • Is the power cord plugged into the outlet? | → Connect the power plug to the outlet. |
|--|---|

## A function does not work when the button is pressed.

- |   |   |
|---|---|
| • Is there static electricity in the air? | → Disconnect the power plug and connect it again. |
|---|---|

## Sound is not produced.

- |                                 |   |
|---------------------------------|---|
| • Is the Mute function on?      | → Press the  (Mute) button to cancel the function. |
| • Is the volume set to minimum? | → Adjust the Volume.  |

## The remote control does not work.

- |   |                               |
|---|-------------------------------|
| • Are the batteries drained?  | → Replace with new batteries. |
| • Is the distance between the remote control and main unit too far? | → Move closer to the unit.    |

## The TV SoundConnect (TV pairing) failed.

- |   |  |
|---|--|
| • Does your TV support TV SoundConnect?   | → TV SoundConnect is supported by some Samsung TVs released from 2012 on. Check your TV to see if it supports TV SoundConnect.   |
| • Is your TV firmware the latest version? | → Update your TV with the latest firmware.   |
| • Does an error occur when connecting?    | → Contact the Samsung call centre.   |
| • Reset the TV mode and connect again.    | → Press and hold the  button for 5 seconds to reset the TV SoundConnect connection. |

## The red LED on the subwoofer blinks and the subwoofer is not producing sound.

- |  |   |
|--|---|
| • Your subwoofer may not be connected to the main body of the product. | → Try to connect your subwoofer again.<br>(See Page 17) |
|--|---|

## The subwoofer drones and vibrates noticeably.

- |  |  |
|--|--|
| • Try to adjust the vibration of your subwoofer. | → Press the <b>WOOFER</b> button on your remote control to adjust its value (between -12, -6 to +6). |
|--|--|

# SPECIFICATIONS

<b>Model name</b>	HW-J7500 / HW-J7501		
<b>GENERAL</b>	<b>USB</b>		5V / 0.5A
	<b>Weight</b>	<b>Main Unit</b>	4 kg
		<b>Subwoofer (PS-WJ7500 / PS-WJ7501)</b>	7.8 kg
	<b>Dimensions (W x H x D)</b>	<b>Main Unit</b>	1230 x 47.5 x 170 mm
		<b>Subwoofer (PS-WJ7500 / PS-WJ7501)</b>	500 x 332 x 161 mm
	<b>Operating Temperature Range</b>		+5°C to +35°C
	<b>Operating Humidity Range</b>		10 % to 75 %
<b>AMPLIFIER</b>	<b>Rated Output Power</b>	<b>Main Unit</b>	20W/CH x 8, 8ohm, THD=10%, 1KHz
		<b>Subwoofer (PS-WJ7500 / PS-WJ7501)</b>	160W, 3ohm, THD=10%, 100Hz
	<b>S/N Ratio (Analogue Input)</b>		65 dB
	<b>Separation (1kHz)</b>		65 dB

\* S/N ratio, distortion, separation, and usable sensitivity are based on measurements using AES (Audio Engineering Society) guidelines.

\* Nominal specification

- Samsung Electronics Co., Ltd reserves the right to change the specifications without notice.
- Weight and dimensions are approximate.
- For the power supply and Power Consumption, refer to the label attached to the product.

※ **Precaution** : The product will restart automatically if you turn on/off Wi-Fi/Ethernet.

<b>Overall Standby Power Consumption (W) (All the network ports are "ON" condition)</b>		7.4W
<b>Wi-Fi/Ethernet</b>	<b>Port deactivation method</b>	Press <b>Wi-Fi SETUP</b> button on the product for 30 seconds to turn Wi-Fi/Ethernet On / Off.
<b>Bluetooth</b>	<b>Port deactivation method</b>	Press <b>SPK ADD</b> button on the product for 30 seconds to turn Bluetooth On / Off.

※ **Open Source Licence Notice**

- To send inquiries and requests regarding open sources, contact Samsung via Email (oss.request@samsung.com).



Hereby, Samsung Electronics, declares that this equipment is in compliance with the essential requirements and other relevant provisions of Directive 1999/5/EC.

The original Declaration of Conformity may be found at <http://www.samsung.com>, go to Support > Search Product Support and enter the model name.

This equipment may be operated in all EU countries.

This equipment may only be used indoors.



**Contact SAMSUNG WORLD WIDE**

If you have any questions or comments relating to Samsung products, please contact the SAMSUNG customer care Centre.

Area	Contact Centre ☎	Web Site
<b>Europe</b>		
U.K	0330 SAMSUNG (7267864)	<a href="http://www.samsung.com/uk/support">www.samsung.com/uk/support</a>
EIRE	0818 717100	<a href="http://www.samsung.com/ie/support">www.samsung.com/ie/support</a>
GERMANY	0180 6 SAMSUNG bzw. 0180 6 7267864 (*0,20 €/Anruf aus dem dt. Festnetz, aus dem Mobilfunk max. 0,60 €/Anruf)	<a href="http://www.samsung.com/de/support">www.samsung.com/de/support</a>
FRANCE	01 48 63 00 00	<a href="http://www.samsung.com/fr/support">www.samsung.com/fr/support</a>
ITALIA	800-SAMSUNG (800.7267864)	<a href="http://www.samsung.com/it/support">www.samsung.com/it/support</a>
SPAIN	0034902172678	<a href="http://www.samsung.com/es/support">www.samsung.com/es/support</a>
PORTUGAL	808 20 7267	<a href="http://www.samsung.com/pt/support">www.samsung.com/pt/support</a>
LUXEMBURG	261 03 710	<a href="http://www.samsung.com/support">www.samsung.com/support</a>
NETHERLANDS	0900-SAMSUNG (0900-7267864) (€ 0,10/Min)	<a href="http://www.samsung.com/nl/support">www.samsung.com/nl/support</a>
BELGIUM	02-201-24-18	<a href="http://www.samsung.com/be/support">www.samsung.com/be/support</a> (Dutch) <a href="http://www.samsung.com/be_fr/support">www.samsung.com/be_fr/support</a> (French)
NORWAY	815 56480	<a href="http://www.samsung.com/no/support">www.samsung.com/no/support</a>
DENMARK	70 70 19 70	<a href="http://www.samsung.com/dk/support">www.samsung.com/dk/support</a>
FINLAND	030-6227 515	<a href="http://www.samsung.com/fi/support">www.samsung.com/fi/support</a>
SWEDEN	0771 726 7864 (0771-SAMSUNG)	<a href="http://www.samsung.com/se/support">www.samsung.com/se/support</a>
POLAND	801-172-678* lub +48 22 607-93-33 * * (koszt połączenia według taryfy operatora)	<a href="http://www.samsung.com/pl/support">www.samsung.com/pl/support</a>
HUNGARY	0680SAMSUNG (0680-726-786) 0680PREMIUM (0680-773-648)	<a href="http://www.samsung.com/hu/support">www.samsung.com/hu/support</a>
SLOVAKIA	0800 - SAMSUNG (0800-726 786)	<a href="http://www.samsung.com/sk/support">www.samsung.com/sk/support</a>
AUSTRIA	0800-SAMSUNG (0800-7267864) [Only for Premium HA] 0800-366661 [Only for Dealers] 0810-112233	<a href="http://www.samsung.com/at/support">www.samsung.com/at/support</a>

Area	Contact Centre ☎	Web Site
SWITZERLAND	0800 726 78 64 (0800-SAMSUNG)	<a href="http://www.samsung.com/ch/support">www.samsung.com/ch/support</a> (German) <a href="http://www.samsung.com/ch_fr/support">www.samsung.com/ch_fr/support</a> (French)
CZECH	800 - SAMSUNG (800-726786)	<a href="http://www.samsung.com/cz/support">www.samsung.com/cz/support</a>
CROATIA	072 726 786	<a href="http://www.samsung.com/hr/support">www.samsung.com/hr/support</a>
BOSNIA	055 233 999	<a href="http://www.samsung.com/support">www.samsung.com/support</a>
MONTENEGRO	020 405 888	<a href="http://www.samsung.com/support">www.samsung.com/support</a>
SLOVENIA	080 697 267 (brezplačna številka) 090 726 786 (0,39 EUR/min) Klicni center vam je na voljo od ponedeljka do petka od 9. do 18. ure.	<a href="http://www.samsung.com/si">www.samsung.com/si</a>
SERBIA	011 321 6899	<a href="http://www.samsung.com/rs/support">www.samsung.com/rs/support</a>
BULGARIA	800 111 31, Безплатна телефонна линия	<a href="http://www.samsung.com/bg/support">www.samsung.com/bg/support</a>
ROMANIA	08008 726 78 64 (08008 SAMSUNG ) Apel GRATUIT	<a href="http://www.samsung.com/ro/support">www.samsung.com/ro/support</a>
CYPRUS	8009 4000 only from landline, toll free	
GREECE	80111-SAMSUNG (80111 726 7864) only from land line (+30) 210 6897691 from mobile and land line	<a href="http://www.samsung.com/gr/support">www.samsung.com/gr/support</a>
LITHUANIA	8-800-77777	<a href="http://www.samsung.com/lt/support">www.samsung.com/lt/support</a>
LATVIA	8000-7267	<a href="http://www.samsung.com/lv/support">www.samsung.com/lv/support</a>
ESTONIA	800-7267	<a href="http://www.samsung.com/ee/support">www.samsung.com/ee/support</a>



**[Correct disposal of batteries in this product]**

**(Applicable in countries with separate collection systems)**

This marking on the battery, manual or packaging indicates that the batteries in this product should not be disposed of with other household waste at the end of their working life. Where marked, the chemical symbols Hg, Cd or Pb indicate that the battery contains mercury, cadmium or lead above the reference levels in EC Directive 2006/66. If batteries are not properly disposed of, these substances can cause harm to human health or the environment.

To protect natural resources and to promote material reuse, please separate batteries from other types of waste and recycle them through your local, free battery return system.



**Correct Disposal of This Product  
(Waste Electrical & Electronic Equipment)**

**(Applicable in countries with separate collection systems)**

This marking on the product, accessories or literature indicates that the product and its electronic accessories (e.g. charger, headset, USB cable) should not be disposed of with other household waste at the end of their working life. To prevent possible harm to the environment or human health from uncontrolled waste disposal, please separate these items from other types of waste and recycle them responsibly to promote the sustainable reuse of material resources.

Household users should contact either the retailer where they purchased this product, or their local government office, for details of where and how they can take these items for environmentally safe recycling.

Business users should contact their supplier and check the terms and conditions of the purchase contract. This product and its electronic accessories should not be mixed with other commercial wastes for disposal.

The Samsung logo is displayed in white, uppercase letters inside a dark grey, horizontally-oriented oval shape.

**HW-J7500**

**HW-J7501**

**Manuel d'utilisation**

# Curved Soundbar

Imaginez les possibilités

Merci d'avoir choisi un appareil Samsung.

Pour recevoir une assistance plus complète, veuillez enregistrer votre produit sur

[www.samsung.com/register](http://www.samsung.com/register)

# CARACTÉRISTIQUES

## Services de musique en streaming

La Curved Soundbar vous permet d'accéder encore plus facilement à votre musique préférée, grâce à ses fonctionnalités Wi-Fi. Accès facile à l'application Samsung Multiroom pour profiter au maximum des services de musique en streaming disponibles avec votre abonnement Internet.

## Expansion du son ambiophonique

La fonctionnalité Expansion du son ambiophonique ajoute de la profondeur et de la grandeur au son.

## TV SoundConnect

Connectez facilement votre téléviseur à la Soundbar via Bluetooth avec TV SoundConnect. L'absence des câbles qui traînent entre la Soundbar et le téléviseur vous permet de mettre en valeur le design plat et sobre de deux systèmes tout en conservant une apparence soignée de votre salon. Vous contrôlez facilement la Soundbar et le téléviseur depuis une seule télécommande.

## Partage des sources de musique (= lecture Multiroom)

Grâce à Multiroom Link, il est facile de contrôler et de partager une seule source de musique à travers plusieurs périphériques audio à différents emplacements. L'application mobile contrôle le volume et la musique sur votre système à travers différents périphériques, y compris votre téléviseur, la Soundbar, le système audiovisuel et le lecteur de disque Blu-ray. Bénéficiez du son de votre choix, où vous voulez.

## HDMI

L'interface HDMI permet la transmission simultanée des signaux audio et vidéo pour vous offrir une image plus nette.

L'appareil est également équipé de la fonction ARC qui vous permet d'écouter le son de votre téléviseur sur le Soundbar via un câble HDMI. Cette fonction est uniquement disponible si vous connectez l'appareil à un téléviseur compatible ARC.

## Prise en charge de la fonction Hôte USB

Vous pouvez connecter des périphériques de stockage USB externes (lecteur MP3, mémoire flash USB, etc.) afin d'en lire les fichiers musicaux à l'aide de la fonction USB HOST du système Soundbar.

## Fonction Bluetooth

Vous pouvez connecter un périphérique Bluetooth à l'Ensemble Soundbar pour écouter de la musique avec un son stéréo de haute qualité, tout cela sans fil!

## LICENCE



Fabriquée sous licence par Dolby Laboratories. Dolby et le symbole représentant deux D sont des marques de commerce de Dolby Laboratories.



Pour les brevets DTS, consultez le site <http://patents.dts.com>. Fabriquée sous licence de DTS Licensing Limited. DTS, le symbole, & DTS et le symbole qui lui est associé sont des marques déposées, et DTS 2.0 Channel est une marque déposée de DTS, Inc. © DTS, Inc. Tous droits réservés.

## HDMI

Les termes HDMI et HDMI High-Definition Multimedia Interface, et le logo HDMI sont des marques de commerce ou des marques déposées de HDMI Licensing LLC aux États-Unis et dans d'autres pays.







# INFORMATIONS RELATIVES À LA SÉCURITÉ

## AVERTISSEMENTS

POUR ÉVITER LES RISQUES DE CHOC ÉLECTRIQUE, NE DÉMONTÉZ PAS LE CAPOT.

L'APPAREIL NE CONTIENT PAS DE PIÈCES RÉPARABLES PAR L'UTILISATEUR ; S'ADRESSER À UN SERVICE APRÈS-VENTE QUALIFIÉ.

 <div style="border: 1px solid black; padding: 5px; text-align: center;"> <b>ATTENTION</b>          RISQUE DE CHOC ÉLECTRIQUE. NE PAS OUVRIIR       </div> 		Ce symbole avertit l'utilisateur de la présence d'une tension dangereuse à l'intérieur de l'appareil.
		Ce symbole avertit l'utilisateur de la présence de directives importantes dans la documentation accompagnant cet appareil.

**AVERTISSEMENT:** Afin de diminuer les risques d'incendie ou de choc électrique, n'exposez pas cet appareil à la pluie ou à l'humidité.

**ATTENTION :** Pour prévenir les chocs électriques, branchez la fiche au fond, en prenant soin d'insérer la tige large dans la fente large.

- Cet appareil doit toujours être branché à une prise terre.
- Pour déconnecter l'appareil du circuit principal, la prise doit être débranchée de la prise principale ; il est de ce fait nécessaire que la prise principale soit facile d'accès.

### ATTENTION

- Évitez toute projection d'eau sur l'appareil. Ne posez jamais d'objet contenant un liquide (ex : un vase) dessus.
- Pour éteindre complètement l'appareil, vous devez retirer le cordon d'alimentation de la prise murale. Par conséquent, le cordon d'alimentation doit être facilement accessible à tout moment.

## PRÉCAUTIONS

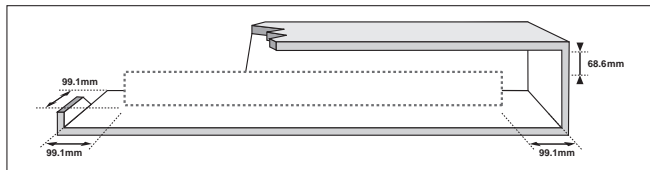

Assurez-vous que l'alimentation électrique de votre maison est conforme à la plaque d'identification située au dos de votre produit. Posez votre produit à plat sur un meuble stable en veillant à laisser un espace de 7 à 10 cm autour de l'appareil afin d'assurer une ventilation correcte de celui-ci. Faites attention à ne pas obstruer les orifices de ventilation. Ne posez pas l'ensemble sur un amplificateur ou un autre appareil susceptible de chauffer. Cet ensemble est conçu pour une utilisation en continu. Pour entièrement éteindre l'appareil, débranchez la fiche CA de la prise murale. Débranchez l'appareil si vous envisagez de ne pas l'utiliser durant une longue période.

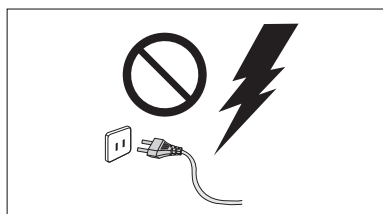

En cas d'orage, débranchez la fiche de l'appareil de la prise murale. Les surtensions occasionnées par l'orage pourraient endommager votre appareil.

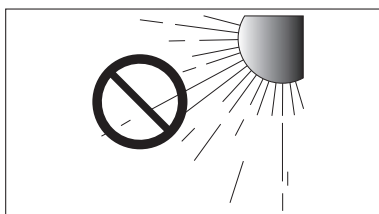

N'exposez pas l'ensemble aux rayons directs du soleil ou à toute autre source de chaleur. Ceci pourrait entraîner une surchauffe et un dysfonctionnement de l'appareil.

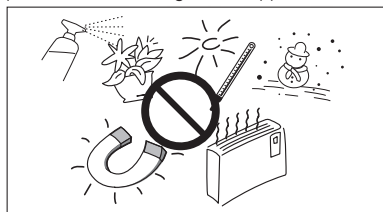

Protégez le produit de l'humidité (comme les vases) et d'une chaleur excessive (comme une cheminée) ou de tout équipement capable de créer des champs magnétiques ou électriques. Débranchez le câble d'alimentation en cas de dysfonctionnement. Votre produit n'est pas prévu pour un usage industriel. Ce produit ne peut être utilisé qu'à des fins personnelles. Une condensation peut se former si le produit ou un disque a été stocké à basse température. Si vous devez transporter l'ensemble pendant l'hiver, attendez environ 2 heures que l'appareil ait atteint la température de la pièce avant de l'utiliser.

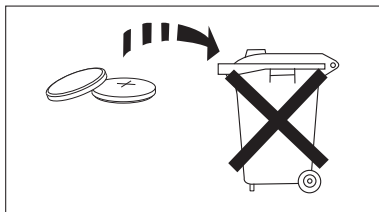

Les piles utilisées dans ce produit peuvent contenir des produits chimiques dangereux pour l'environnement. Ne jetez pas les piles dans votre poubelle habituelle. Ne vous débarrassez pas des piles en les faisant brûler. Ne court-circuitiez pas, ne désassemblez pas ni ne faites pas surchauffer les batteries. Le remplacement incorrect de la batterie entraîne un risque d'explosion. Ne la remplacez que par une batterie du même type.



**ATTENTION, NE PAS INGÉRER LA BATTERIE, RISQUE DE BRÛLURE CHIMIQUE,**  
[Télécommande fournie avec] Ce produit contient une pile par pièce/bouton.

Si vous avalez la pile par pièce/bouton, cela peut entraîner des brûlures internes graves en seulement 2 heures et vous pouvez mourir. Maintenez les piles neuves et usagées hors de portée des enfants. Si le compartiment de la pile ne se ferme pas correctement, arrêtez d'utiliser l'appareil et maintenez-le hors de portée des enfants. Si vous pensez qu'il est possible que les piles aient été avalées ou placées à l'intérieur d'une partie du corps, consultez immédiatement un médecin.

# SOMMAIRE

## 2 DÉMARRAGE

- 2 Caractéristiques
- 3 Informations relatives à la sécurité
- 6 Contenu

## 7 DESCRIPTIONS

- 7 Panneau supérieur/façade
- 8 Panneau arrière/inférieur
- 9 Télécommande

## 11 INSTALLATION

- 11 Installation de la Soundbar
- 11 Installation de la Soundbar et du téléviseur sur le montage mural
- 14 Installation de la Soundbar sur le socle du téléviseur
- 15 Installation de la Soundbar sans socle
- 16 Montage de l'attache-câble
- 16 Montage du cache du pied sur le caisson de graves

## 17 BRANCHEMENTS

- 17 Connexion du caisson de graves
- 19 Connexion de l'appareil à un téléviseur
- 19 TV SoundConnect
- 20 Connexions avec le téléviseur à l'aide d'un câble HDMI (numérique)
- 21 Connexions avec le téléviseur à l'aide d'un câble optique (numérique)
- 22 Connexions avec le périphérique externe
- 22 Câble HDMI
- 22 Câble optique ou AUX
- 23 USB

## 25 FONCTIONS

- 25 Mode D'entrée
- 26 Bluetooth
- 28 Utilisation de la fonction Network Standby On
- 28 Utilisation du Multiroom Link
- 30 Mise à jour logicielle

## 32 TÉPANNAGE

- 32 Tépannage

## 33 ANNEXE

- 33 Spécifications



- Les figures et les illustrations du présent Manuel d'utilisation sont fournies à titre de référence uniquement et peuvent différer de l'apparence du produit réel.
- Des frais supplémentaires pourront vous être facturés dans les cas suivants :
  - (a) Vous demandez l'intervention d'un ingénieur, mais il s'avère que l'appareil ne présente aucune anomalie (par ex. vous n'avez pas lu ce Manuel d'utilisation).
  - (b) Vous portez l'unité à un centre de réparation, mais il s'avère que celle-ci ne présente aucune défaillance (par ex. vous n'avez pas lu ce Manuel d'utilisation).
- Le montant de ces frais administratifs vous sera notifié avant que tout travail ou toute visite à votre domicile ne soit effectuée).

# CONTENU

## AVANT DE LIRE LE MANUEL D'UTILISATION









Prenez connaissance des termes suivants avant de lire le manuel d'utilisation.

### ► Icônes utilisées dans le présent manuel

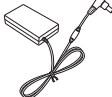
Icône	Terme	Définition
	<b>Attention</b>	Indique une situation pour laquelle une fonction ne fonctionne pas ou que des paramètres peuvent être annulés.
	<b>Remarque</b>	Donne des conseils ou des instructions permettant d'améliorer l'utilisation de chaque fonction.

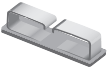
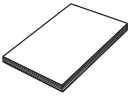
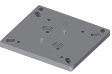
Vérifiez la présence des accessoires fournis présentés ci-dessous.

### Unité principale

			
<b>Télécommande / Batterie Lithium (3V : CR2032)</b>	<b>Cordon d'alimentation</b>	<b>Adaptateur CC</b>	<b>Câble USB</b>
			
<b>Convertisseur USB</b>	<b>Attache-câble</b>	<b>Manuel d'utilisation</b>	<b>Support fixation</b>
			
<b>Vis du support 1 : 4 pièces</b>	<b>Vis du support 2 : 10 pièces</b>	<b>Support-fixation</b>	<b>Support de pied : 3 pièces</b>
			<b>Montage sur téléviseur</b>  (Pour le câble d'alimentation)

### Caisson de basses

			
<b>Cordon d'alimentation</b>	<b>Cache du pied : 4 pièces</b>	<b>Vis taptite : 4 pièces</b>	<b>Pied en caoutchouc : 4 pièces</b>



- L'aspect des accessoires peut légèrement différer des illustrations ci-dessus.
- Utilisez le câble USB dédié pour connecter des périphériques USB à l'unité.

# PANNEAU SUPÉRIEUR/FAÇADE

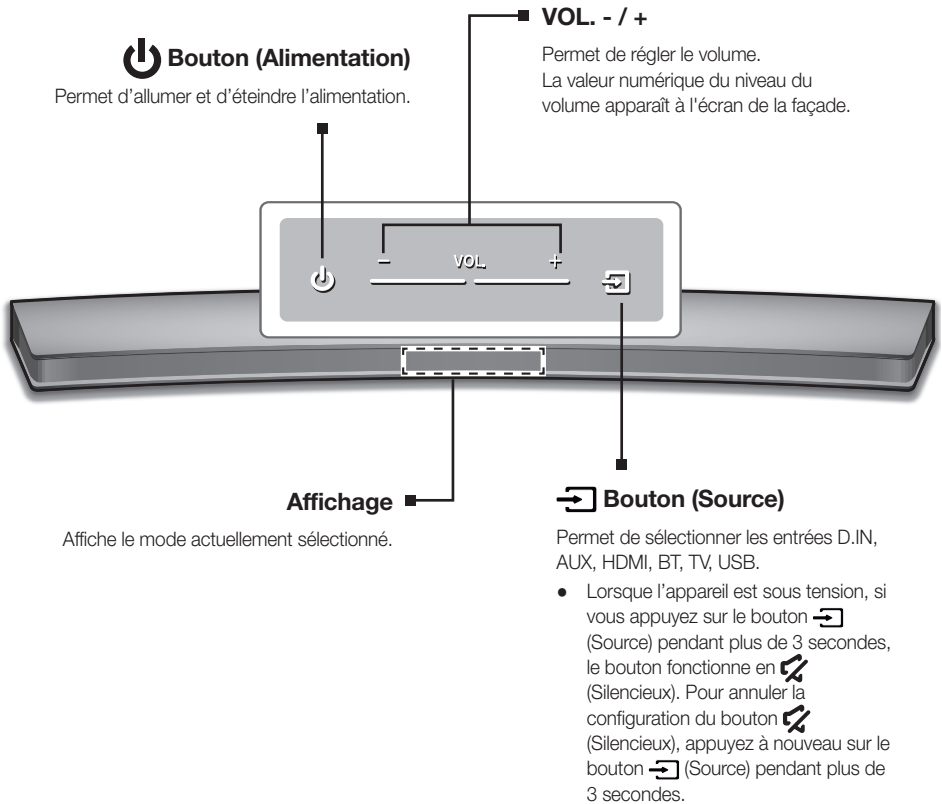

- Pour nettoyer l'appareil, débranchez d'abord le câble d'alimentation de la prise murale, puis essuyez-le avec un chiffon doux et sec. Étant donné que l'aluminium est un matériau électrostatique positif, vous pouvez avoir une décharge statique.



- Lorsque vous branchez le cordon CA, la touche Marche/Arrêt fonctionne pendant 4 à 6 secondes.
- Lorsque vous mettez l'unité sous tension, il faut compter 4 ou 5 secondes de retard avant le déclenchement du son.
- Si vous souhaitez bénéficier du son du Soundbar uniquement, vous devrez éteindre les enceintes du téléviseur depuis le menu Audio Setup de votre téléviseur. Reportez-vous au manuel fourni avec votre téléviseur.

# PANNEAU ARRIÈRE/INFÉRIEUR

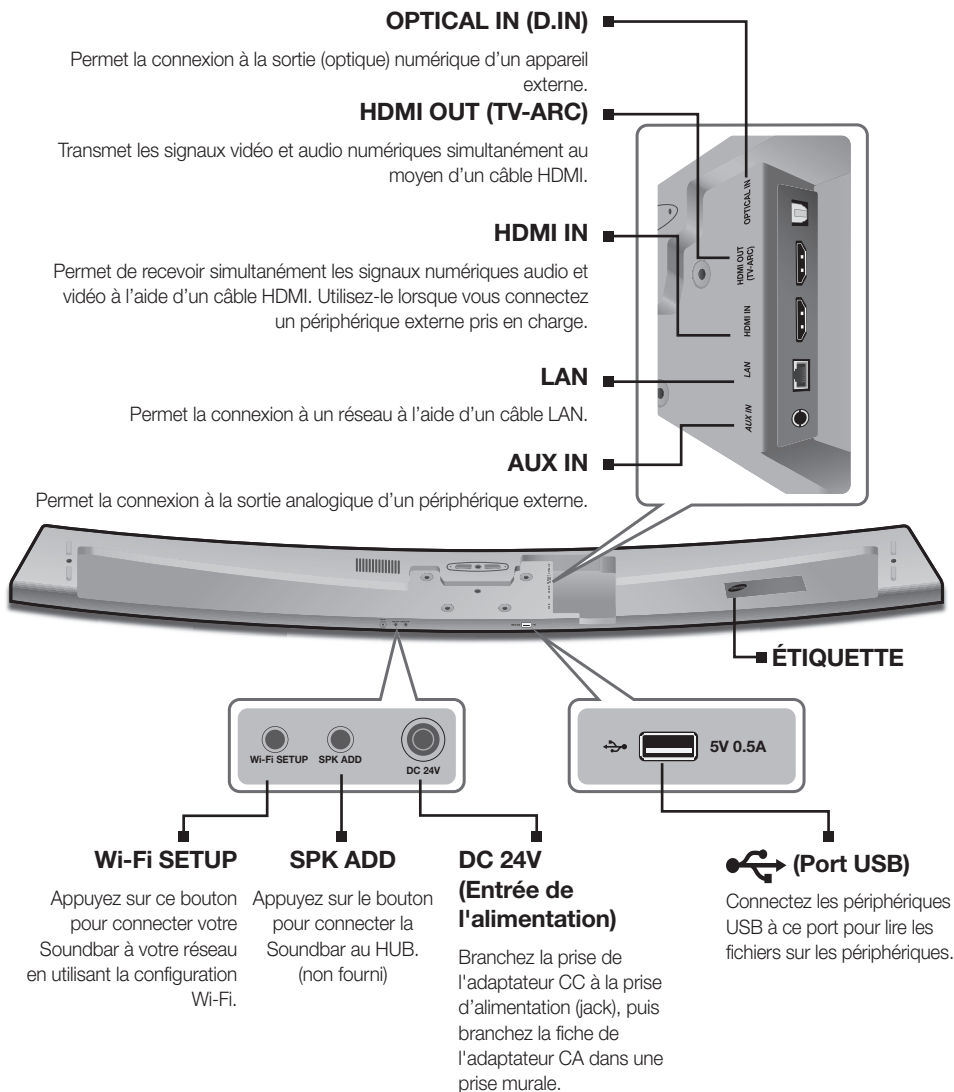

- Lorsque vous débranchez le câble d'alimentation de l'adaptateur CA de la prise murale, veillez à maintenir la fiche. Ne tirez pas sur le câble.
- Ne branchez pas cette unité ou d'autres composants sur une prise CA jusqu'à ce que tous ces branchements entre les composants sont terminés.

# TÉLÉCOMMANDE

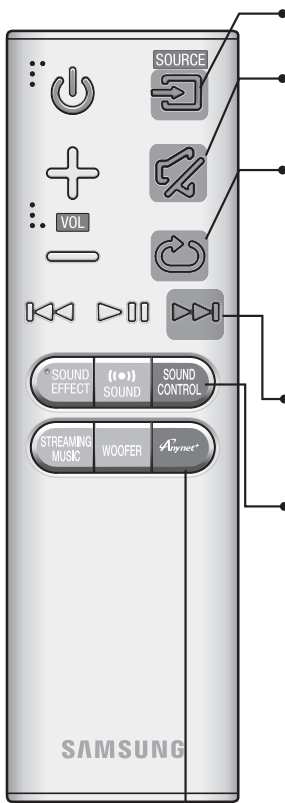

## SOURCE

Permet de sélectionner une source connectée au Soundbar.

## Silencieux

Vous pouvez baisser le volume sur 0 en appuyant sur un bouton. Appuyez à nouveau pour rétablir le son à son niveau de volume précédent.

## Répéter

Vous pouvez régler la fonction Répéter lorsque vous écoutez de la musique à partir d'une clé USB.

**OFF - REPEAT** : Permet d'annuler la lecture répétée.

**TRACK - REPEAT** : Permet de répéter la lecture d'une piste.

**ALL - REPEAT** : Permet de répéter la lecture de toutes les pistes.

**RANDOM - REPEAT** : Permet de lire les plages dans un ordre aléatoire. (Une plage qui a déjà été lue peut être lue à nouveau.)

## Saut en avant

Lorsque le périphérique que vous êtes en train de lire contient deux fichiers ou plus et lorsque vous appuyez sur le bouton ►►, le fichier suivant est sélectionné.

**SOUND CONTROL** (\*Utilisez les boutons ◀◀, ►► pour régler le niveau.)

Permet de sélectionner **TREBLE**, **BASS** ou **AUDIO SYNC**. Puis, utilisez les boutons ◀◀, ►► pour régler le volume sur Aigu ou Basse de -3 à +3.

Appuyez sur le bouton **SOUND CONTROL** pendant environ 5 secondes pour régler le son pour chaque bande de fréquences. Vous pouvez sélectionner 150 Hz, 300 Hz, 600 Hz, 1,2 KHz, 2,5 KHz, 5 KHz et 10 KHz et régler chacune de ces options de -6 à +6.

Si le Soundbar est connecté à un téléviseur numérique et que la vidéo et l'audio ne sont pas synchronisés, appuyez sur les boutons **SOUND CONTROL** pour corriger le problème. Utilisez les boutons ◀◀, ►► pour régler le temps de retard audio entre 0 ms et 300 ms. En mode USB, en mode TV et en mode BT, la fonction Audio Sync peut ne pas fonctionner.

## Anynet+

Appuyez sur le bouton **Anynet+** pour activer ou désactiver la fonction Anynet+. (Par défaut : Auto Power Link OFF, **ON - ANYNET+ / OFF - POWER LINK** ou **OFF - ANYNET+ / ON - POWER LINK**). La fonction Anynet+ vous permet de contrôler la Soundbar avec la télécommande à partir d'un téléviseur Samsung compatible avec Anynet+. La Soundbar doit être connectée au téléviseur via un câble HDMI.

\* Auto Power Link

Permet de synchroniser la Soundbar à une source optique connectée via la prise optique pour que le produit s'allume automatiquement lorsque vous allumez votre télévision. (Reportez-vous à la page 21)

Vous pouvez également activer la fonction **Wi-Fi SETUP** en appuyant longuement sur le bouton **Anynet+** de la télécommande pendant plus de 7 secondes.



- Soundbar est un nom dont Samsung est le propriétaire.
- Faire fonctionner le téléviseur en utilisant sa télécommande.

- Marche/Arrêt**  
Permet d'allumer et d'éteindre l'alimentation.
- Volume**  
Règle le niveau de volume de l'unité.
- Lecture/Pause**  
Appuyez sur le bouton ►|| pour mettre en pause la lecture du fichier temporairement. Appuyez à nouveau sur le bouton ►|| pour lire le fichier sélectionné.
- Saut en arrière**  
Si le périphérique que vous êtes en train de lire contient plus d'un fichier et que vous appuyez sur le bouton ◀◀, le fichier précédent est sélectionné.

**SOUND EFFECT**  
Vous pouvez sélectionner les modes sonores : **STANDARD (Son Original), MUSIC, VOICE, SPORTS, CINEMA** et **NIGHT MODE** selon le type de source dont vous souhaitez profiter.

Sélectionnez le mode **STANDARD** si vous souhaitez apprécier le son d'origine.

**((●)) SOUND**  
La fonction du son ambiophonique permet d'ajouter de la profondeur et de la grandeur au son. Appuyez plusieurs fois sur le bouton ((●)) SOUND pour faire défiler les réglages Surr.Sound : **ON - SURROUND SOUND, OFF - SURROUND SOUND**

**STREAMING MUSIC**  
Appuyez sur le bouton **STREAMING MUSIC** pour écouter une station de radio Internet. Chaque fois que vous appuyez sur ce bouton, le Soundbar passe sur la station par défaut suivante, il fonctionne en boucle sur les 3 stations par défaut. Pour utiliser la fonction **STREAMING MUSIC**, la Soundbar doit être connectée au réseau. (Reportez-vous à la page 28)

**DRC (Dynamic Range Control) \***

Cette option vous permet d'appliquer un contrôle de plage dynamique de l'audio Dolby Digital, Dolby Digital Plus et Dolby TrueHD.

Appuyez sur le bouton **STREAMING MUSIC** et maintenez-le enfoncé, puis la fonction DRC (Dynamic Range Control) bascule de **ON** à **OFF** et inversement.

**WOOFER**

(\* Utilisez les boutons ◀◀, ▶▶ pour régler le volume du caisson de graves.)

Appuyez sur le bouton **WOOFER**. Puis, utilisez les boutons ◀◀, ▶▶ pour régler le volume du caisson de graves de -12, -6 à +6.

Vous pouvez également activer la fonction **SPK ADD** de la Soundbar en appuyant longuement sur le bouton **WOOFER** de la télécommande pendant plus de 5 secondes.

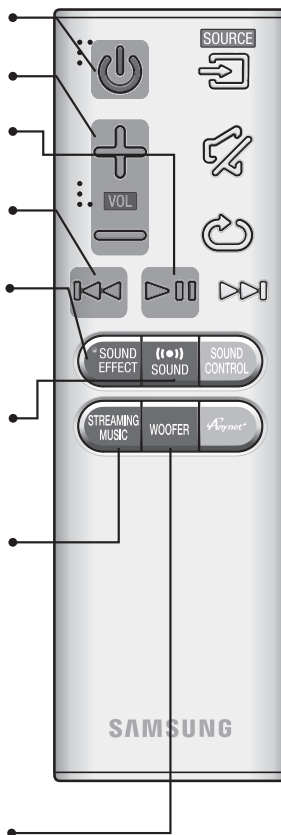

## INSTALLATION DES PILES DANS LA TÉLÉCOMMANDE

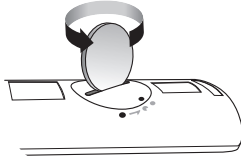
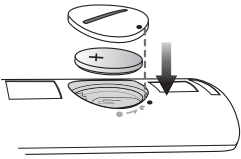
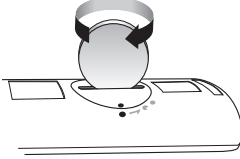
1. Utilisez une pièce de monnaie adaptée pour tourner le couvercle de la batterie de la télécommande dans le sens inverse des aiguilles d'une montre pour le retirer comme indiqué sur la figure ci-dessus.
2. Insérez une pile au lithium de 3V. Veillez à ce que le pôle positif (+) soit orienté vers le haut lors de l'insertion de la pile dans son logement Mettez le couvercle sur la batterie et alignez le repère '+' l'un en face de l'autre comme indiqué sur la figure ci-dessus.
3. Utilisez une pièce de monnaie adaptée pour tourner le couvercle de la batterie de la télécommande dans le sens des aiguilles d'une montre jusqu'en butée pour le remettre en place.



# INSTALLATION DE LA SOUNDBAR

## INSTALLATION DE LA SOUNDBAR ET DU TÉLÉVISEUR SUR LE MONTAGE MURAL

FRA



- Ce modèle correspond au modèle de téléviseur courbé Samsung 2015 S8500/S9000 - 55"/65", S9500 - 65". Reportez-vous à la page d'accueil de Samsung Electronics pour consulter la liste détaillée des modèles correspondants.
- Lors du montage de la Soundbar sur un téléviseur de la série JS9500, utilisez la distance du cache de 1,6" comprise dans le kit Samsung Mini Fixation Murale.
- Pour monter la Soundbar et le téléviseur à l'aide de la fixation murale, veillez à monter tout d'abord la Soundbar sur le téléviseur, puis montez le téléviseur.
- Pour monter le téléviseur sur le mur, reportez-vous au manuel d'utilisation joint avec le téléviseur que vous avez acheté.
- Cette Soundbar ne peut pas être fixée sur un téléviseur non compatible, que ce soit sous la forme d'un support ou d'un socle.

Vérifiez la présence des accessoires fournis présentés ci-dessous.



**Vis du support 1 :**  
4 pièces



**Vis du support 2 :**  
10 pièces



**Montage sur téléviseur**



**Support-fixation**

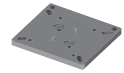

Utilisé pour le modèle de téléviseur S9500, 65"

**Support fixation**

1. Placez la barre audio comme indiqué sur le schéma, en vous assurant qu'aucun des boutons ne soit en contact avec la surface sur laquelle elle se trouve.

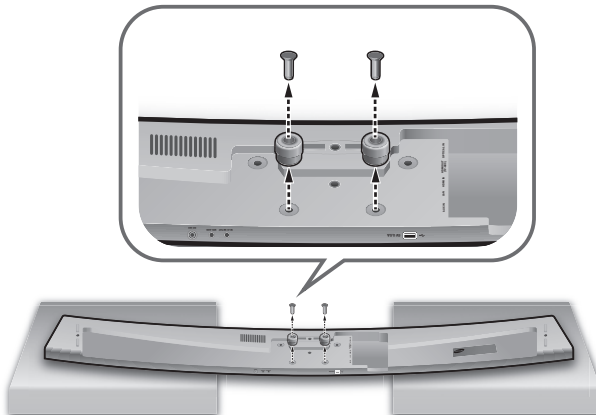

2. Retirez le **Support** (2 pièces) de la Soundbar comme indiqué sur l'illustration.

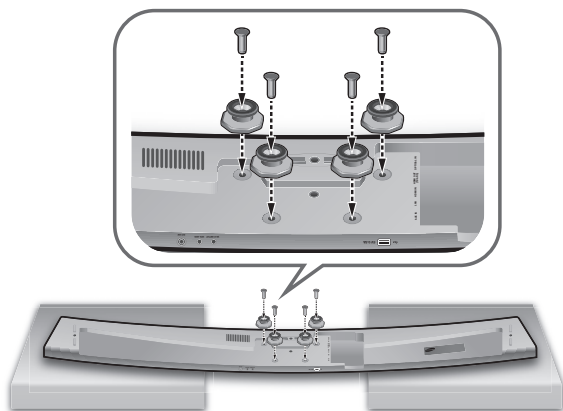

3. Serrez les quatre **Vis du support 1** et quatre des **Vis du support 2** dans les quatre trous de la Soundbar, comme indiqué sur l'illustration.

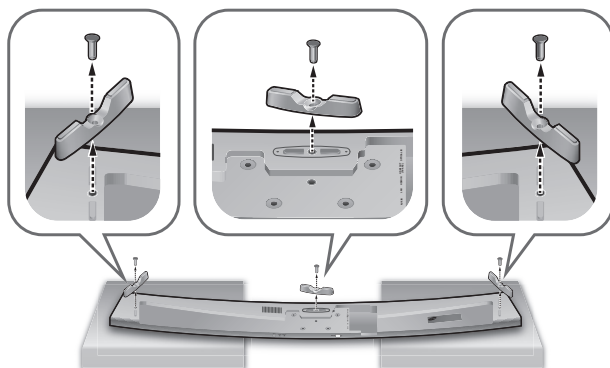

4. Si le **Support de pied** a déjà été monté, retirez-le pour installer le support mural du téléviseur.

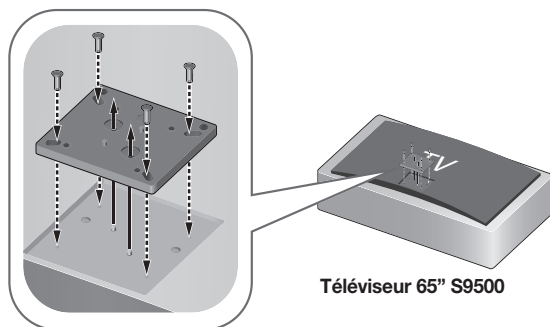

5. **(Lors du montage d'un téléviseur de modèle S9500, 65". Pour d'autres modèles, sautez cette étape.)** Placez le **Support fixation** sur le téléviseur à l'aide du guide du téléviseur, fixez-le en serrant la **Vis du support 2** (4 pièces). Alignez soigneusement l'orifice du **Support fixation** au centre du téléviseur, afin de ne pas le placer plus d'un côté.

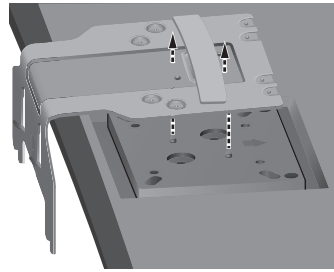
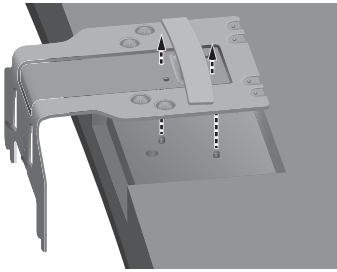

Téléviseur 65" S9500

6. Si vous montez le Soundbar sur un téléviseur Samsung compatible, utilisez le guide du téléviseur pour placer correctement le **Montage sur téléviseur** sur le téléviseur.

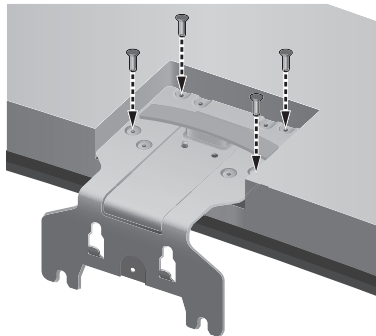

7. Serrez le **Montage sur téléviseur** sur le téléviseur à l'aide des 4 **Vis du support 2** restantes.

8. Après avoir monté le **Montage sur téléviseur**, montez le téléviseur sur le mur.

Base de la barre audio

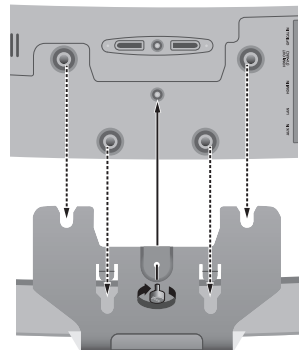

Base du téléviseur, avec  
**Montage sur téléviseur** fixé

9. Poussez la Soundbar sur le **Montage sur téléviseur** aussi loin que possible, comme indiqué sur l'illustration.

10. Serrez le **Support-fixation** sur la Soundbar pour fixer la Soundbar sur le **Montage sur téléviseur**.

## INSTALLATION DE LA SOUNDBAR SUR LE SOCLE DU TÉLÉVISEUR

Vous pouvez installer la Soundbar sur le socle du téléviseur si vous avez un téléviseur compatible avec la Soundbar avec ce modèle.

Vérifiez la présence des accessoires fournis présentés ci-dessous.



Support de pied : 3 pièces

Vis du support 2 : 3 pièces

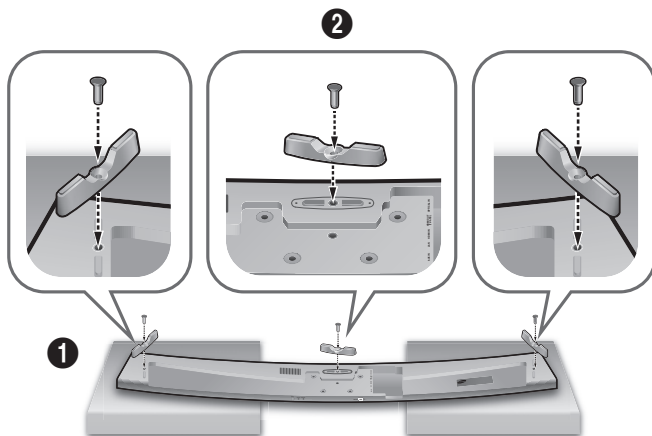

1. Placez la barre audio comme indiqué sur le schéma, en vous assurant qu'aucun des boutons ne soit en contact avec la surface sur laquelle elle se trouve.
2. Fixez le **Support de pied** (3 pièces) et le **Vis du support 2** (3 pièces) sur la Soundbar comme indiqué sur l'illustration.

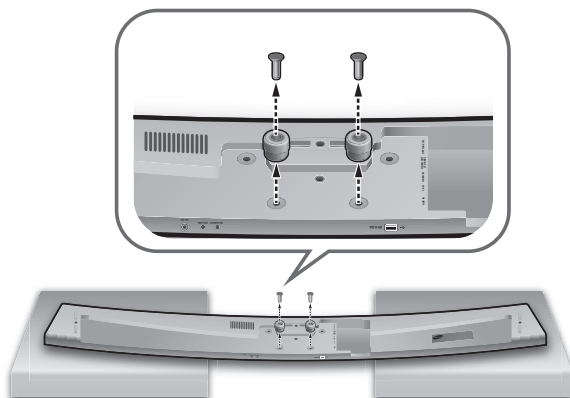

3. Retirez le **Support** (2 pièces) de la Soundbar comme indiqué sur l'illustration.



4. Alignez le centre de la barre audio avec le centre de la base du téléviseur, et poussez-le jusqu'au socle aussi loin que possible, comme indiqué sur le schéma. Veillez à ne pas déséquilibrer le téléviseur.

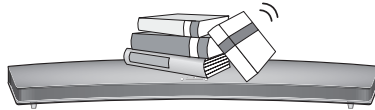

- Ne posez pas d'objets lourds et ne montez pas sur l'appareil.

## INSTALLATION DE LA SOUNDBAR SANS SOCLE



1. Centrez la barre audio sur la zone plate devant le téléviseur.

# MONTAGE DE L'ATTACHE-CÂBLE

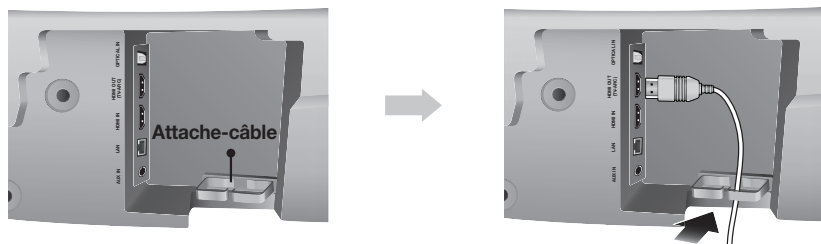

Fixez l'attache-câble à l'unité comme indiqué, puis passez les câbles via l'attache-câble pour une installation soignée.

# MONTAGE DU CACHE DU PIED SUR LE CAISSON DE GRAVES

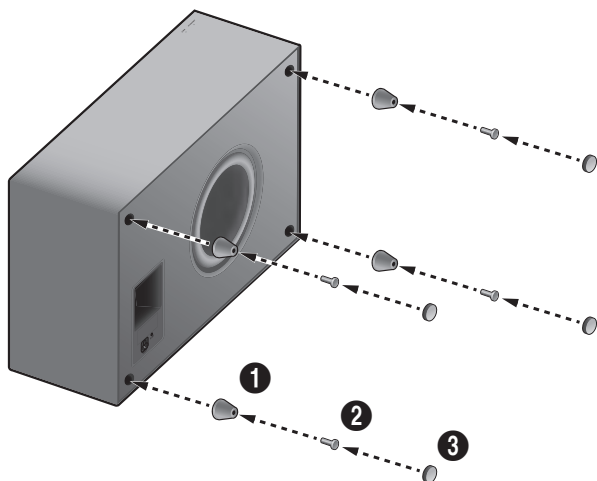

1. Placez chaque **Cache du pied** sur les 4 trous correspondants comme indiqué sur l'illustration.
2. Insérez la **Vis taptite** (4 pièces) dans le trou correspondant du **Cache du pied**.
3. Bouchez les trous avec du **Pied en caoutchouc** (4 pièces) pour terminer.



- Ne branchez pas le cordon d'alimentation de ce produit ou de votre téléviseur dans la prise murale avant que toutes les connexions entre les différents composants n'aient été effectuées.
- Avant de déplacer ou d'installer l'appareil, mettez-le hors tension et débranchez le cordon d'alimentation.

# CONNEXION DU CAISSON DE GRAVES

## CONNEXION AUTOMATIQUE AU CAISSON DE GRAVES

L'unité principale et le caisson de graves doivent être reliés automatiquement (connexion sans fil) lorsque l'unité principale et le caisson de graves sont allumés.

- Si elle est complètement connectée, la DEL bleue dans le caisson de graves arrête de clignoter.

## CONNEXION MANUELLE AU CAISSON DE GRAVES

L'ID de lien du caisson de basses est pré-réglé en usine, et l'unité principale et le caisson doivent se connecter automatiquement (connexion sans fil) à la mise sous tension des deux. Si le témoin Link ne s'allume pas à la mise sous tension de l'unité principale et du caisson de basses, vous devrez régler l'ID tel qu'indiqué dans la procédure suivante.

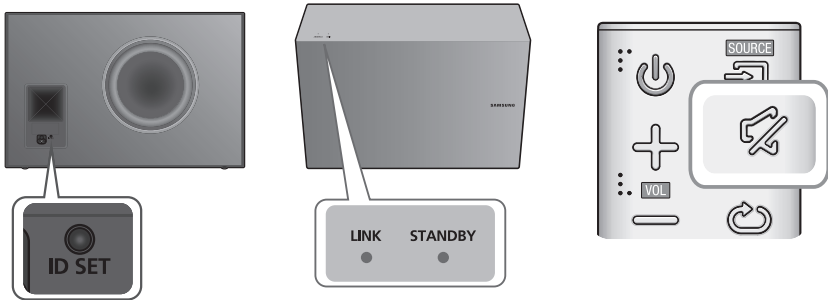

1. Branchez les cordons d'alimentation de l'unité principale et du caisson de graves dans une prise murale CA.
2. Appuyez pendant 5 secondes sur le bouton **ID SET** situé à l'arrière du caisson de graves à l'aide d'un petit objet pointu.
  - Le témoin de veille s'éteint et le témoin de liaison (LED bleue) clignote rapidement.
3. Alors que l'unité principale est hors tension (en mode STANDBY), appuyez sur la touche  (Silencieux) de la télécommande pendant 5 secondes.
4. Le message **ID SET** apparaît sur l'écran de la Soundbar.
5. Pour finaliser le lien, mettez l'unité principale sous tension lorsque la LED bleue du caisson de graves clignote.
  - L'unité principale et le caisson de basses sont à présent liés (connectés).
  - Le témoin de liaison (LED bleue) situé sur le caisson de graves doit être allumé.
  - Si le témoin Link (Lien) ne s'affiche pas en bleu, la liaison a échoué. Éteignez l'unité principale et recommencez à partir de l'étape 2.
  - Vous pouvez mieux profiter du son du caisson de graves sans fil en sélectionnant les effets sonores. (Reportez-vous à la page 10)



- Avant de déplacer ou d'installer l'appareil, mettez-le hors tension et débranchez le cordon d'alimentation.
- Si l'unité principale est hors tension, le caisson de graves sans fil sera en mode veille et la LED de veille située sur la partie supérieure s'allumera 30 secondes après le clignotement du témoin de liaison (LED bleue).
- Si vous utilisez un périphérique utilisant la même fréquence (2,4 GHz) que la barre audio près de la barre audio, l'interférence peut entraîner quelques interruptions de son.
- La distance de transmission d'une onde radioélectrique est d'environ 10 m, mais elle peut varier en fonction de l'environnement de fonctionnement. Si un mur en béton ou une paroi métallique se trouve entre l'unité principale et le module de réception sans fil, le système risque de ne pas fonctionner car les ondes radio ne peuvent pas traverser le métal.
- Si l'unité principale n'effectue pas de connexion sans fil, suivez les étapes 1 à 5 de la page précédente pour rétablir la connexion entre l'unité principale et le caisson de graves sans fil.



- L'antenne de réception sans fil est intégrée au caisson de graves sans fil. Maintenez l'appareil à l'abri de l'eau et de l'humidité.
- Pour un résultat d'écoute optimal, assurez-vous que la zone autour du caisson de graves sans fil est bien dégagée.

## POSE DU NOYAU TORIQUE EN FERRITE SUR LE CORDON D'ALIMENTATION DE LA SOUNDBAR

Vous pouvez réduire le bruit provoqué par radiation électromagnétique en fixant le noyau en ferrite au cordon d'alimentation de votre Soundbar.

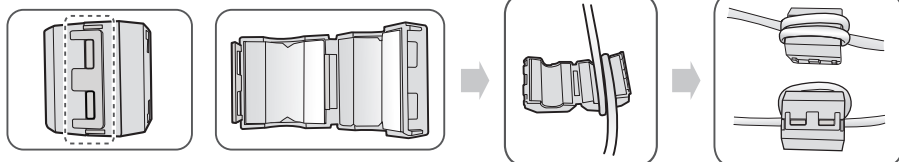

1. Déverrouillez et ouvrez le noyau en ferrite.
2. Enroulez deux fois le câble d'alimentation celui de la Soundbar autour du noyau en ferrite. (Commencez l'enroulement à 5 à 10 cm du noyau).
3. Fermez le noyau en ferrite en appuyant dessus jusqu'à ce qu'il émette un clic.

### <Câble d'alimentation de la Soundbar>

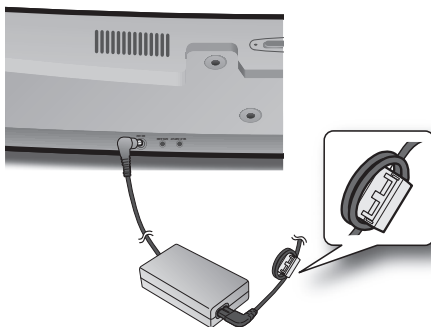





# CONNEXION DE L'APPAREIL À UN TÉLÉVISEUR

## TV SOUNDCONNECT

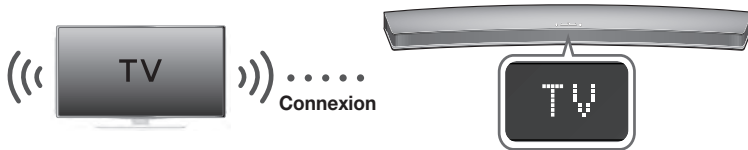
Vous pouvez apprécier le son du téléviseur à travers le Soundbar connecté à un Téléviseur Samsung qui prend en charge la fonction TV SoundConnect.



- Allumez le téléviseur et le Soundbar.
  - Activez le menu du téléviseur.
  - Accédez aux Réglages des enceintes à partir de l'onglet "Son".
  - Réglez le menu "Ajouter un nouveau périphérique" sur "Activé"
- Appuyez sur le bouton  (Source) situé sur le panneau supérieur de l'unité principale ou sur le bouton **SOURCE** de la télécommande pour sélectionner le mode **TV**.
- Sur le téléviseur, un message demandant si vous souhaitez activer la fonction TV SoundConnect apparaît.
- Sélectionnez **<Oui>** pour terminer la connexion du téléviseur à la Soundbar via la télécommande du téléviseur.





- Commuter le mode du Soundbar de TV à un autre mode met fin automatiquement à la fonction TV SoundConnect.
- Pour connecter le Soundbar à un autre téléviseur, la connexion existante doit être fermée.
- Fermez la connexion au téléviseur existant, puis appuyez sur le bouton  de la télécommande pendant 5 secondes pour établir la connexion à un autre téléviseur.

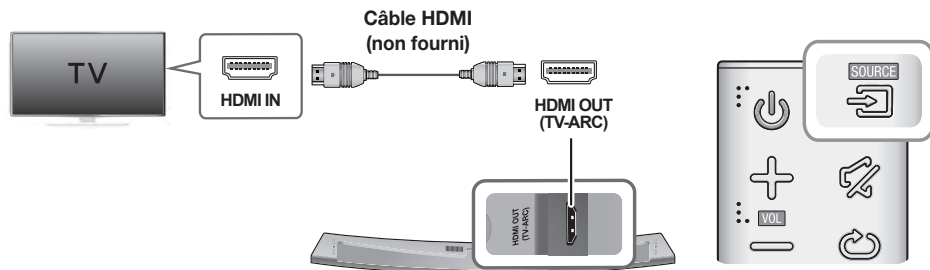

- La fonction TV SoundConnect (SoundShare) est prise en charge par certains téléviseurs Samsung disponibles depuis 2012. Vérifiez si votre téléviseur prend en charge la fonction TV SoundConnect (SoundShare) avant de commencer. (Pour plus d'informations, reportez-vous au manuel d'utilisation du téléviseur.)
- Si votre téléviseur Samsung est sorti avant 2014, vérifiez le menu de réglages SoundShare.
- Si la distance entre le téléviseur et le Soundbar dépasse 10 m, la connexion peut ne pas être stable ou l'audio peut être discontinu. Si tel est le cas, déplacez le téléviseur ou le Soundbar afin qu'il soit dans la plage opérationnelle et rétablissez ensuite la connexion TV SoundConnect.
- Portée pour la plage de fonctionnement de TV SoundConnect:
  - Portée recommandée pour l'appariement : 2 m maxi.
  - Portée de fonctionnement recommandée : 10 m maxi.
- Les boutons Lecture/Pause, Suivant et Précédent situés sur la barre audio ou la télécommande de la barre audio ne commandent pas le téléviseur.

## CONNEXIONS AVEC LE TÉLÉVISEUR À L'AIDE D'UN CÂBLE HDMI (NUMÉRIQUE)





1. À l'aide d'un câble HDMI (non fourni), connectez la prise **HDMI OUT (TV-ARC)** située à l'arrière de l'appareil à la prise HDMI IN de votre téléviseur.
2. Appuyez sur le bouton  (Source) situé sur le panneau supérieur de l'unité principale ou sur le bouton **SOURCE** de la télécommande pour sélectionner le mode **D.IN**.

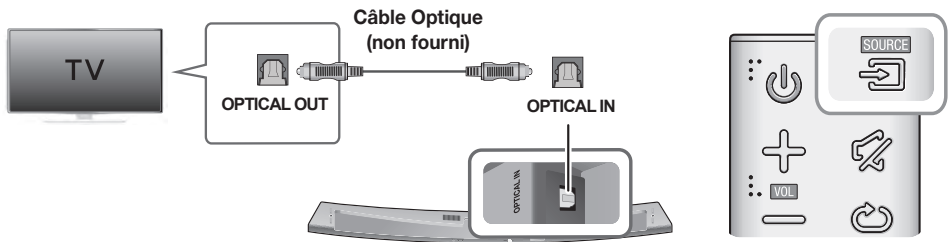

- Le HDMI est une interface qui permet la transmission par voie numérique de données audio et vidéo à l'aide d'un simple connecteur.
- Si le téléviseur fournit un port ARC, connectez le câble HDMI sur le port HDMI IN (ARC).
- Il est recommandé d'utiliser un câble HDMI sans noyau si possible. Si vous utilisez un câble HDMI avec noyau, utilisez-en un dont le diamètre est inférieur à 14 mm.
- La fonction Anynet+ doit être activée.
- La fonction sera indisponible si le câble HDMI ne prend pas en charge ARC.

## CONNEXIONS AVEC LE TÉLÉVISEUR À L'AIDE D'UN CÂBLE OPTIQUE (NUMÉRIQUE)



1. Branchez l'entrée **OPTICAL IN** (Audio) sur le Soundbar de la prise OPTICAL OUT du téléviseur.
2. Appuyez sur le bouton  (Source) situé sur le panneau supérieur de l'unité principale ou sur le bouton **SOURCE** de la télécommande pour sélectionner le mode **D.IN**.

### ► Auto Power Link

Si vous avez connecté l'unité principale à un téléviseur à l'aide d'un câble optique numérique, activez la fonction Auto Power de sorte que la barre audio s'allume automatiquement lorsque vous allumez votre téléviseur.

AUTO POWER LINK	Affichage
ACTIVÉ	<b>OFF - ANYNET+ / ON - POWER LINK</b>
DÉSACTIVÉ	<b>ON - ANYNET+ / OFF - POWER LINK</b>

1. Connectez le Soundbar et un téléviseur avec un câble optique (non fourni).
2. Appuyez sur le bouton  (Source) situé sur le panneau supérieur de l'unité principale ou sur le bouton **SOURCE** de la télécommande pour sélectionner le mode **D.IN**.
3. Appuyez sur le bouton **Anynet+** de la télécommande pour activer et désactiver la fonction Auto Power Link.



- Selon le périphérique connecté, la fonction Auto Power Link peut ne pas fonctionner.

# CONNEXIONS AVEC LE PÉRIPHÉRIQUE EXTERNE

## CÂBLE HDMI

HDMI est une interface numérique standard qui permet de connecter des appareils tels qu'un téléviseur, un projecteur, un lecteur de DVD, un lecteur de disques Blu-ray un décodeur, etc.

Comme l'interface HDMI transmet des signaux numériques de la plus haute qualité, vous pouvez profiter d'une qualité vidéo et audio supérieure à la source numérique initialement créée.

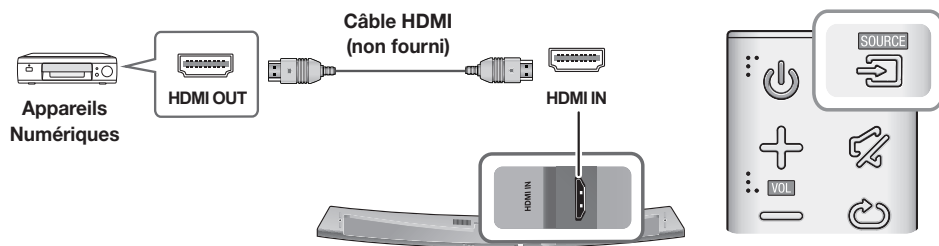

1. À l'aide d'un câble HDMI (non fourni), connectez la prise **HDMI IN** située à l'arrière de l'appareil à la prise HDMI OUT de vos périphériques numériques.
2. Appuyez sur le bouton  (Source) situé sur le panneau supérieur de l'unité principale ou sur le bouton **SOURCE** de la télécommande pour sélectionner le mode **HDMI**.

## CÂBLE OPTIQUE OU AUX

Cet appareil est équipé d'une prise d'entrée numérique optique et d'une prise d'entrée analogique audio, ce qui vous permet de disposer de deux méthodes de connexion à un périphérique externe.

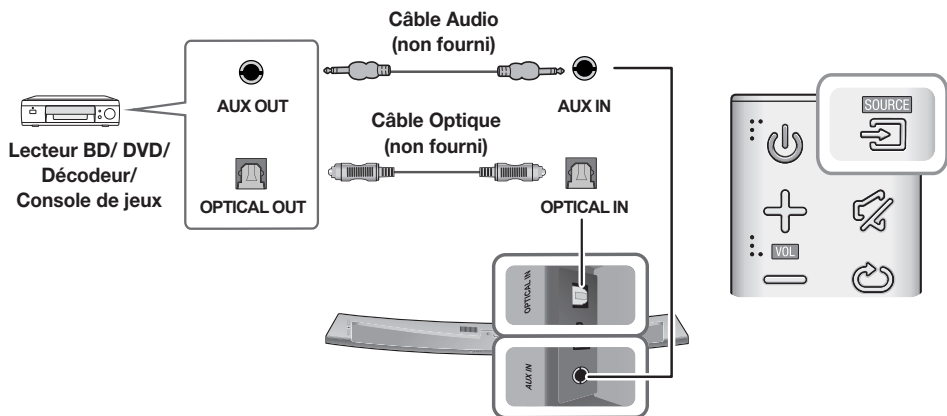

## ► Câble AUX

1. Connectez la prise **AUX IN** (Audio) de l'unité principale à la prise AUDIO OUT du téléviseur ou du périphérique source.
2. Appuyez sur le bouton  (Source) situé sur le panneau supérieur de l'unité principale ou sur le bouton **SOURCE** de la télécommande pour sélectionner le mode **AUX**.

## ► Câble Optique

1. Connectez la prise **OPTICAL IN** (Audio) de l'unité principale à la prise OPTICAL OUT du téléviseur ou du périphérique source.
2. Appuyez sur le bouton  (Source) situé sur le panneau supérieur de l'unité principale ou sur le bouton **SOURCE** de la télécommande pour sélectionner le mode **D.IN**.

## USB

Vous pouvez lire des fichiers musicaux sur les périphériques de stockage USB via la barre audio.

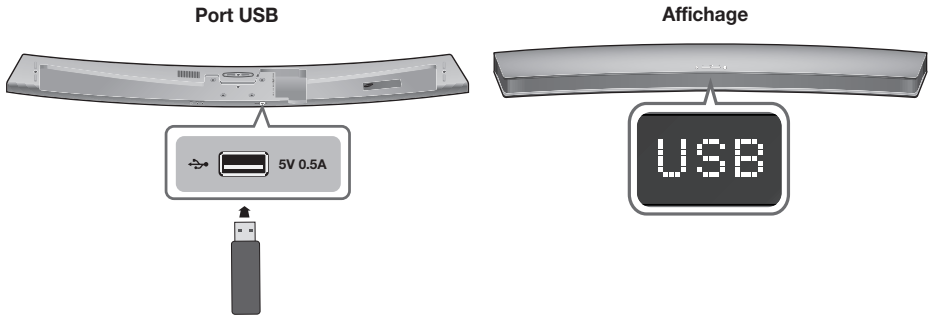

1. Connectez le périphérique USB au port USB de l'appareil.
2. Appuyez sur le bouton  (Source) situé sur le panneau supérieur de l'unité principale ou sur le bouton **SOURCE** de la télécommande pour sélectionner le mode **USB**.
3. **USB** apparaît sur l'écran d'affichage.
  - La connexion Soundbar au périphérique USB est terminée.
  - Il s'éteint automatiquement (Auto Power Off) si aucun périphérique USB n'a été connecté après plus de 15 minutes.

## ► Avant de connecter un périphérique USB

L'utilisateur doit connaître les points suivants :

- Si le nom de fichier d'un fichier ou d'un dossier sur un périphérique USB dépasse 10 caractères, il ne s'affiche pas sur l'écran du Soundbar.
- Ce produit peut ne pas être compatible avec certains types de support de stockage USB.
- Les systèmes de fichiers FAT16 et FAT32 sont pris en charge.
  - Le système de fichiers NTFS n'est pas pris en charge.
- Connectez un périphérique USB directement au port USB du produit. Dans le cas contraire, vous pouvez rencontrer un problème de compatibilité USB.
- Ne connectez pas plusieurs périphériques de stockage au produit via un lecteur à cartes multiples. Il peut ne pas fonctionner correctement.

## BRANCHEMENTS

- Les protocoles PTP des caméras numériques ne sont pas pris en charge.
- Ne retirez pas le périphérique USB lorsque les fichiers sont en cours de transfert.
- Les fichiers musicaux protégés par la technologie DRM (MP3, WMA) d'un site Web commercial ne peuvent pas être lus.
- Les disques durs externes ne sont pas pris en charge.
- Les téléphones mobiles ne sont pas pris en charge.
- Liste de compatibilités:

Extension	Codec	Débit d'échantillonnage	Débit binaire
*.mp3	MPEG 1 Layer1	32/44,1/48	32 ~ 448 kbps
	MPEG 1 Layer2	32/44,1/48	32 ~ 384 kbps
	MPEG 1 Layer3	32/44,1/48	32 ~ 320 kbps
	MPEG 2 Layer3	16/22,05/24/32/44,1/48	8 ~ 160 kbps
	MPEG 2,5 Layer3	8/11,025/12/16/22,05/24/32/44,1/48	8 ~ 160 kbps
*.wma	Wave_Format_MSAudio1	-	-
	Wave_Format_MSAudio2	-	-
	WMA Professional	Non pris en charge	-
*.wav	-	8 KHz ~ 192 KHz	~ 8,8 Mbps
*.ogg	-	8 KHz ~ 48 KHz	-
*.flac	-	8 KHz ~ 192 KHz	~ 5,6 Mbps
*.m4a	Alac (Apple lossless Audio codec)	8 KHz ~ 192 KHz	~ 1 Mbps
*.ape	MON-KEY Audio	8 KHz ~ 48 KHz	~ 1 Mbps
*.aif	Format de fichier interchangeable Audio	8 KHz ~ 192 KHz	~ 4,4 Mbps



- S'il y a trop de dossiers et de fichiers stockés sur la clé USB, la lecture peut prendre un certain temps.

# MODE D'ENTRÉE

Appuyez sur le bouton  (Source) situé sur le panneau supérieur de l'unité principale ou sur le bouton **SOURCE** de la télécommande pour sélectionner le mode que vous souhaitez.

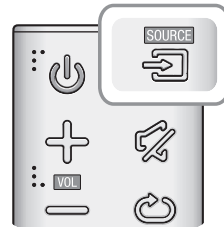
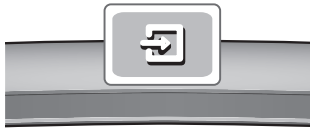

Mode d'entrée	Affichage
Entrée Optique numérique Entrée ARC (SORTIE HDMI)	<b>D.IN</b>
Entrée AUX	<b>AUX</b>
Entrée HDMI	<b>HDMI</b>
Mode BLUETOOTH	<b>BT</b>
TV SoundConnect	<b>TV</b>
Mode USB	<b>USB</b>

L'appareil s'éteint automatiquement sous les conditions suivantes:

- Mode D.IN/HDMI/BT/TV/USB/ARC
  - S'il n'y a aucun signal audio pendant 15 minutes.
- Mode AUX

Pour ON ou OFF la fonction d'allumage/extinction automatique Appuyez sur le bouton  pendant 5 secondes. **ON - AUTO POWER DOWN / OFF - AUTO POWER DOWN** apparaît sur l'écran.

- Si le câble AUX n'est pas connecté pendant 15 minutes.
- Si aucune entrée de TOUCHE n'est reçue durant 8 heures lorsque le câble AUX est branché.

# BLUETOOTH

Vous pouvez connecter un périphérique Bluetooth à l'Ensemble Soundbar pour écouter de la musique avec un son stéréo de haute qualité, tout cela sans fil!

## POUR CONNECTER LE SYSTÈME SOUNDBAR À UN PÉRIPHÉRIQUE BLUETOOTH

Vérifiez si le périphérique Bluetooth prend en charge la fonction des écouteurs stéréo compatible Bluetooth.

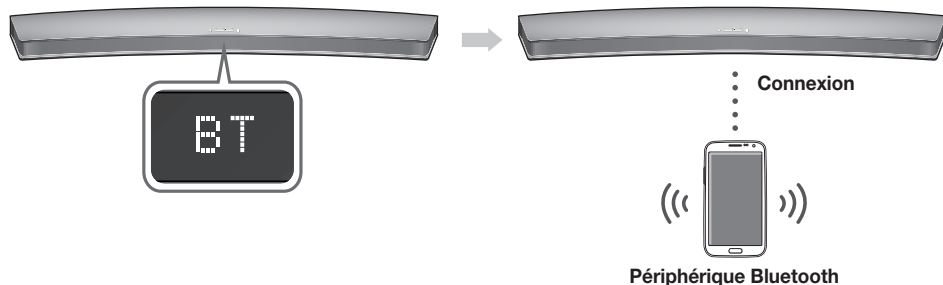

- Appuyez sur le bouton  (Source) situé sur le panneau supérieur de l'unité principale ou sur le bouton **SOURCE** de la télécommande pour sélectionner le mode **BT**.
  - Le message **BT READY** apparaît sur la façade de la Soundbar.
- Sélectionnez le menu Bluetooth sur le périphérique Bluetooth que vous désirez connecter. (Reportez-vous pour cela au manuel d'utilisation de ce périphérique.)
- Sélectionnez « **[Samsung] Soundbar** » dans la liste.
  - Lorsque le Soundbar est connecté à l'appareil Bluetooth, **[Nom du périphérique Bluetooth]** → **BT** s'affiche à l'écran.
  - Le nom du périphérique peut uniquement être affiché en anglais. Un soulignement " \_ " sera affiché si le nom n'est pas en anglais.
  - Si le fait d'associer le périphérique Bluetooth et le système Soundbar a échoué, supprimez le précédent « **[Samsung] Soundbar** » identifié par le périphérique Bluetooth et faites-lui rechercher le système Soundbar à nouveau.
- Lisez de la musique sur le périphérique connecté.
  - Vous pouvez écouter de la musique lue sur le périphérique Bluetooth connecté via le système Soundbar.
  - En mode **BT**, les fonctions Lecture/Pause/Suivant/Précédent ne sont pas disponibles. Cependant, ces fonctions sont disponibles dans les périphériques Bluetooth qui prennent en charge la fonctionnalité AVRCP.



- Si le code PIN de sécurité est demandé lors de la connexion d'un périphérique Bluetooth, entrez <0000>.
- Un seul périphérique Bluetooth peut être associé à la fois.
- La connexion Bluetooth sera terminée lorsque le Soundbar sera éteint.
- Le Soundbar peut ne pas effectuer la recherche ou la connexion Bluetooth correctement dans les cas suivants:
  - En présence d'un champ électrique puissant autour du système Soundbar.
  - Si plusieurs périphériques Bluetooth sont associés simultanément au système Soundbar.
  - Si le périphérique Bluetooth est éteint, mal positionné ou s'il connaît des dysfonctionnements.
  - Notez que des appareils tels que des fours à micro-ondes, des adaptateurs LAN sans fil, des lampes fluorescentes et des fours à gaz pour chauffage des locaux utilisent la même plage de fréquences que le périphérique Bluetooth, ce qui peut provoquer des interférences électriques.



- Le Soundbar prend en charge les données SBC (44,1 kHz, 48 kHz).
- Effectuez uniquement la connexion à un périphérique Bluetooth qui prend en charge la fonction A2DP (AV).
- Vous ne pouvez pas connecter le Soundbar à un périphérique Bluetooth qui prend en charge uniquement la fonction HF (Mains libres).
- Lorsque vous avez apparié la barre audio à un périphérique Bluetooth, sélectionner « **[Samsung] Soundbar** » parmi la liste des périphériques connectés à ce périphérique placera automatiquement la barre audio en mode **BT**.
- Disponible uniquement si le Soundbar est listé dans les périphériques appariés du périphérique Bluetooth. (Le périphérique Bluetooth et le Soundbar doivent être appariés au préalable au moins une fois)
- Le Soundbar apparaîtra dans la liste des périphériques recherchés du périphérique Bluetooth uniquement lorsque le Soundbar affiche **BT READY**.
- En mode TV SoundConnect, le Soundbar ne peut pas être apparié à un autre périphérique Bluetooth.

## POUR DÉCONNECTER LE PÉRIPHÉRIQUE BLUETOOTH DU SYSTÈME SOUNDBAR

Vous pouvez déconnecter le périphérique Bluetooth du système Soundbar. Pour les instructions, reportez-vous au manuel d'utilisation de ce périphérique.

- Le système Soundbar sera déconnecté.
- Lorsque le système Soundbar est déconnecté du périphérique Bluetooth, le système Soundbar affiche **BT DISCONNECTED** en façade.

## POUR DÉCONNECTER LE SYSTÈME SOUNDBAR DU PÉRIPHÉRIQUE BLUETOOTH

Appuyez sur le bouton **SOURCE** de la télécommande ou sur le bouton  (Source) sur le panneau supérieur de l'appareil pour passer du mode **BT** à un autre mode ou éteindre le Soundbar.

- Le périphérique Bluetooth attend un certain temps la réponse du système Soundbar avant de mettre fin à la connexion. (Le temps de déconnexion peut varier en fonction du périphérique Bluetooth.)



- En mode Bluetooth, la connexion sera perdue si la distance entre le système Soundbar et le périphérique Bluetooth dépasse 10 m.
- Le système Soundbar s'éteint après 15 minutes en état Prêt.

### ► À propos du Bluetooth

Le système Bluetooth est une technologie qui permet de connecter facilement entre eux des périphériques compatibles Bluetooth à l'aide d'une liaison sans fil courte distance.

- Ce périphérique Bluetooth peut générer du bruit ou créer des dysfonctionnements en fonction des conditions d'utilisation lorsque:
  - Une partie du corps de l'appareil est en contact avec le système de réception/transmission du périphérique Bluetooth ou du système Soundbar.
  - Il est soumis à des variations électriques provenant d'obstructions provoquées par un mur, un coin ou des cloisonnements de bureaux.
  - Il est exposé à des interférences électriques provenant d'appareils utilisant la même bande de fréquences (exemple : équipements médicaux, fours à micro-ondes et réseaux LAN sans fil).
- Associer le système Soundbar et le périphérique Bluetooth tout en maintenant une faible distance.
- Plus la distance est grande entre l'Soundbar et le périphérique Bluetooth, plus la qualité de la transmission se dégrade. Si la distance excède la plage opérationnelle Bluetooth, la connexion est perdue.
- Dans les zones où la réception est faible, la connexion Bluetooth peut ne pas fonctionner correctement.
- La connexion Bluetooth ne fonctionne que lorsqu'elle est proche de l'appareil. La connexion s'interrompt automatiquement lorsque cette plage est dépassée. Même si la distance est respectée, il est possible que la qualité sonore soit détériorée par des obstacles (ex. : murs, portes).

# UTILISATION DE LA FONCTION NETWORK STANDBY ON

La fonction Network Standby On si la connexion sans fil a été correctement établie entre le périphérique intelligent et la Soundbar. Cette fonction active la Soundbar automatiquement lorsque le périphérique intelligent essaie de se connecter à la Soundbar via Bluetooth ou Wi-Fi. Si la Soundbar a été activée via une connexion Bluetooth, son mode d'entrée est automatiquement défini sur **BT**. L'activation de la Soundbar via Wi-Fi n'est disponible qu'en utilisant l'application. Pour obtenir plus d'informations à ce sujet, reportez-vous au manuel en ligne.

1. Connectez le périphérique intelligent à votre Soundbar.
2. Activez la fonction Network Standby On en appuyant sur le bouton ►► situé sur la télécommande de la Soundbar pendant plus de 5 secondes. Vous pouvez désactiver la fonction en appuyant à nouveau sur le bouton ►► pendant plus de 5 secondes.



- Disponible uniquement si la Soundbar est listée parmi les périphériques associés du périphérique intelligent. (Le périphérique intelligent et la Soundbar doivent avoir été préalablement associés au moins une fois.)
- La Soundbar apparaîtra dans la liste des périphériques recherchés du périphérique intelligent uniquement lorsque la Soundbar affiche [BT READY] ou [WiFi READY].
- Dans le mode TV SoundConnect, la Soundbar peut ne pas être associée à un périphérique intelligent.
- Si la fonction Network Standby On ne marche pas
  - La fonction Network Standby On est désactivée.
- La connexion Wi-Fi à la Soundbar sera interrompue si son cordon d'alimentation est débranché ou si l'alimentation est coupée. Allumez la Soundbar et procédez à une nouvelle connexion.

# UTILISATION DU MULTIROOM LINK

Une fois que la Soundbar est connectée à un périphérique intelligent avec Multiroom App, vous pouvez connecter des périphériques Samsung Multiroom sans fil ensemble.

## AVANT DE DÉMARRER

### ► Bases de communication

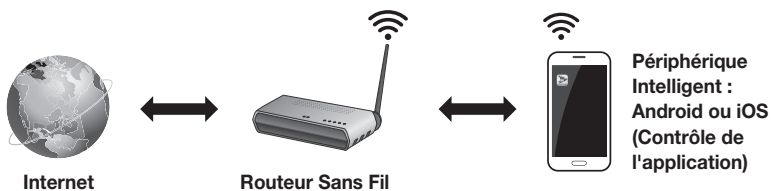

1. Exigences: Routeur sans fil, périphérique intelligent
2. Le routeur sans fil doit être connecté à Internet.
3. Le périphérique intelligent doit être relié au routeur via une connexion Wi-Fi.

## INSTALLATION DE L'APPLICATION SAMSUNG MULTIROOM

Pour utiliser la Soundbar, vous devez télécharger et installer l'application Samsung Multiroom en accédant à l'application via Google play ou App Store. Une fois l'application Samsung Multiroom installée, vous pouvez lire les fichiers musicaux enregistrés dans votre périphérique intelligent, et écouter de la musique depuis les périphériques connectés, depuis d'autres fournisseurs de contenu, et depuis des stations de radio Internet.

### ► Android ou iOS

Téléchargez l'application Samsung Multiroom depuis l'application Google Play ou App Store de votre périphérique intelligent.

\* Recherche de marché : Samsung Multiroom



ou



### ► Accéder à l'application Samsung Multiroom

Pour accéder à l'application Samsung Multiroom, appuyez sur l'icône de l'application Multiroom sur votre périphérique intelligent.

## CONNEXION DE LA SOUNDBAR À VOTRE RÉSEAU

Sélectionnez ensuite l'application Samsung Multiroom sur votre périphérique intelligent.

Suivez les directives sur l'écran de votre périphérique intelligent.



- Pour obtenir plus d'informations à ce sujet, reportez-vous au manuel en ligne.
  - Manuel en ligne : [www.Samsung.com](http://www.Samsung.com) → Assistance → Recherche du nom de produit → Téléchargement du fichier PDF HW-J7500 ou HW-J7501
- Lorsque vous êtes connecté à un réseau câblé, essayez d'utiliser le câble CAT 7 pour vous connecter.

# MISE À JOUR LOGICIELLE

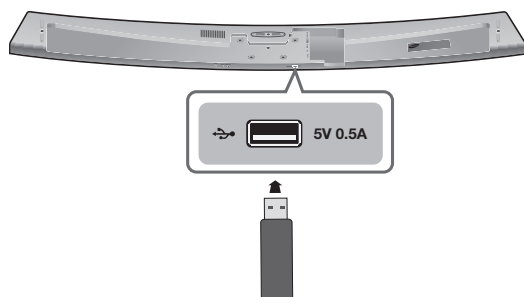

## MISE À JOUR VIA USB

Samsung peut proposer à l'avenir des mises à jour pour le micrologiciel du système de la Soundbar.

Si une mise à jour est proposée, vous pouvez mettre le micrologiciel à jour en connectant un périphérique USB, contenant la mise à jour du micrologiciel, au port USB de votre Soundbar.

Notez qu'en présence de plusieurs fichiers de mise à jour, vous devez simplement les charger sur le périphérique USB et les utiliser pour mettre à jour le micrologiciel l'un après l'autre.

Veillez visiter le site Web [Samsung.com](http://Samsung.com) ou contacter le centre d'assistance téléphonique de Samsung pour recevoir de plus amples informations concernant le téléchargement des fichiers de mise à jour.

1. Lorsque la Soundbar est désactivée, connectez le périphérique de stockage USB contenant le micrologiciel de mise à jour sur le port USB de la Soundbar.
2. Activez la Soundbar. **UPDATE** apparaît à l'écran et la mise à jour commence d'ici 3 minutes.
  - Une fois que la mise à jour est terminée, la Soundbar se désactive et s'active automatiquement.

### ► Si **UPDATE** n'est pas affiché

1. Éteignez la Soundbar, branchez le périphérique de stockage USB contenant les fichiers de mise à jour sur le port USB de la Soundbar.
2. Débranchez le cordon d'alimentation, puis branchez-le à nouveau et allumez l'appareil.



- Insérez un périphérique USB contenant la mise à jour du micrologiciel dans le port USB situé sur l'unité principale.
- La mise à jour du micrologiciel peut ne pas fonctionner correctement si les fichiers audio pris en charge par la barre audio dans le périphérique de stockage USB.
- Ne débranchez pas l'alimentation ni ne retirez pas le périphérique USB alors que les mises à jour sont en cours d'application. L'unité principale s'éteint automatiquement une fois que la mise à jour du micrologiciel est terminée.

- Après la mise à jour, tous les paramètres sont réinitialisés sur leurs valeurs par défaut. Nous vous recommandons de noter vos réglages, vous pourrez ainsi aisément les réinitialiser après la mise à jour. Notez que la mise à jour du micrologiciel réinitialise également la connexion du caisson de graves. Si la connexion au caisson de graves n'est pas ré-établie automatiquement après la mise à jour, reportez-vous à la page 17. En cas d'échec de la mise à jour du micrologiciel, nous vous recommandons de convertir le périphérique USB au format FAT16 et de réessayer la mise à jour.
- Ne formatez pas la clé USB au format NTFS. Le Soundbar ne prend pas en charge le système de fichiers NTFS.
- Tout dépendant du fabricant, le USB pourrait ne pas être compatible.

---

## MISE À JOUR AUTOMATIQUE



Même si la Soundbar est éteinte, elle recherche la dernière version logicielle et se met à jour automatiquement si elle est connectée à Internet.



- La Soundbar est configurée pour se mettre à jour automatiquement par défaut.
  - Pour utiliser la fonction de mise à jour automatique, la Soundbar doit être connectée à Internet.
  - La connexion Wi-Fi à la Soundbar sera interrompue si son cordon d'alimentation est débranché ou si l'alimentation est coupée. Allumez la Soundbar et procédez à une nouvelle connexion.
-

# TÉPANNAGE

Avant de contacter l'assistance, veuillez lire ce qui suit.

<b>L'ensemble ne s'allume pas.</b>	
<ul style="list-style-type: none"> <li>Le cordon d'alimentation est-il branché dans la prise?</li> </ul>	→ Branchez la fiche d'alimentation électrique dans la prise murale.
<b>La fonction ne s'active pas lorsque vous appuyez sur le bouton correspondant.</b>	
<ul style="list-style-type: none"> <li>L'air est-il chargé en électricité statique?</li> </ul>	→ Débranchez la fiche d'alimentation électrique et rebranchez-la.
<b>Aucun son n'est émis.</b>	
<ul style="list-style-type: none"> <li>La fonction Silencieux est-elle activée?</li> <li>Le volume est-il réglé au minimum?</li> </ul>	<ul style="list-style-type: none"> <li>→ Appuyez sur le bouton  (Silencieux) pour annuler la fonction.</li> <li>→ Permet de régler le Volume.</li> </ul>
<b>La télécommande ne fonctionne pas.</b>	
<ul style="list-style-type: none"> <li>Les piles sont-elles usées?</li> <li>La distance entre la télécommande et l'unité principale est-elle trop importante ?</li> </ul>	<ul style="list-style-type: none"> <li>→ Remplacez-les.</li> <li>→ Rapprochez-vous de l'appareil.</li> </ul>
<b>La fonction TV SoundConnect (appariement du téléviseur) a échoué.</b>	
<ul style="list-style-type: none"> <li>Votre téléviseur prend-il en charge TV SoundConnect?</li> <li>La version du micrologiciel du téléviseur est-elle la plus récente?</li> <li>Une erreur s'est-elle produite lors de la connexion?</li> <li>Réinitialisez le mode TV et connectez à nouveau.</li> </ul>	<ul style="list-style-type: none"> <li>→ TV SoundConnect est pris en charge par certains téléviseurs Samsung commercialisés après 2012. Vérifiez si votre téléviseur prend en charge TV SoundConnect.</li> <li>→ Mettez votre téléviseur à jour avec la version du micrologiciel la plus récente.</li> <li>→ Contactez le centre d'appels Samsung.</li> <li>→ Appuyez et maintenez le bouton  pendant 5 secondes pour réinitialiser la connexion TV SoundConnect.</li> </ul>
<b>La LED rouge sur le caisson de graves clignote et le caisson de graves ne produit aucun son.</b>	
<ul style="list-style-type: none"> <li>Votre caisson de graves peut ne pas être connecté au corps principal de l'appareil.</li> </ul>	→ Essayez de reconnecter votre caisson de graves. (Reportez-vous en page 17)
<b>Le caisson de graves bourdonne et vibre sensiblement.</b>	
<ul style="list-style-type: none"> <li>Essayez d'ajuster les vibrations de votre caisson de graves.</li> </ul>	→ Appuyez sur le bouton <b>WOOFER</b> de votre télécommande pour ajuster sa valeur (entre -12, -6 à +6).

# SPÉCIFICATIONS

<b>Nom du modèle</b>	HW-J7500 / HW-J7501			
<b>GÉNÉRAL</b>	<b>USB</b>	5V / 0,5A		
	<b>Poids</b>	<b>Unité principale</b>	4 kg	
		<b>Caisson de basses (PS-WJ7500 / PS-WJ7501)</b>	7,8 kg	
	<b>Dimensions (L x H x P)</b>	<b>Unité principale</b>	1230 x 47,5 x 170 mm	
		<b>Caisson de basses (PS-WJ7500 / PS-WJ7501)</b>	500 x 332 x 161 mm	
	<b>Plage de températures en fonctionnement</b>	de +5 à +35 °C		
	<b>Plage d'humidité en fonctionnement</b>	de 10 à 75 %		
<b>AMPLIFICATEUR</b>	<b>Puissance de sortie nominale</b>	<b>Unité principale</b>	20W/CH x 8, 8 OHM, THD=10%, 1KHz	
		<b>Caisson de basses (PS-WJ7500 / PS-WJ7501)</b>	160W, 3 OHM, THD=10%, 100Hz	
	<b>Rapport signal/bruit (entrée analogique)</b>	65 dB		
	<b>Séparation (1 kHz)</b>	65 dB		

\* Le rapport signal/bruit, la distorsion, la séparation et la sensibilité utilisable sont basés sur des mesures effectuées à l'aide des directives AES (Audio Engineering Society).

\* Caractéristiques nominales

- Samsung Electronics Co., Ltd se réserve le droit de modifier les caractéristiques sans préavis.
- Le poids et les dimensions sont approximatifs.
- Pour l'alimentation et la consommation d'énergie, reportez-vous à l'étiquette apposée sur l'appareil.

※ **Attention** : le produit redémarre automatiquement si vous activez/désactivez le Wi-Fi/Ethernet.

<b>Consommation globale d'énergie en veille (W) (Tous les ports du réseau sont en état activé "ON")</b>	7,4W	
<b>Wi-Fi/Ethernet</b>	<b>Méthode de désactivation du port</b>	Appuyez sur le bouton <b>Wi-Fi SETUP</b> sur le produit pendant 30 secondes pour activer/désactiver le Wi-Fi/Ethernet.
<b>Bluetooth</b>	<b>Méthode de désactivation du port</b>	Appuyez sur le bouton <b>SPK ADD</b> sur le produit pendant 30 secondes pour activer/désactiver le Bluetooth.

※ **Avis de licence libre**

- Pour toute requête et demande concernant les sources ouvertes, contactez Samsung via e-mail à l'adresse (oss.request@samsung.com).



Par la présente, Samsung Electronics déclare que cet équipement est conforme aux exigences principales et autres dispositions relatives à la Directive 1999/5/EC.

La déclaration de conformité originale se trouve sur le site <http://www.samsung.com>, allez sur Support (Assistance) > Search Product Support (Recherche assistance produit) et saisissez le nom du modèle.

Cet appareil peut être utilisé dans tous les pays de l'Union Européenne.

Cet appareil ne peut être utilisé qu'en intérieur.



## Comment contacter Samsung dans le monde

Si vous avez des suggestions ou des questions concernant les produits Samsung, veuillez contacter le Service Consommateurs Samsung.

Area	Contact Centre ☎	Web Site
<b>■ Europe</b>		
U.K	0330 SAMSUNG (7267864)	www.samsung.com/uk/support
EIRE	0818 717100	www.samsung.com/ie/support
GERMANY	0180 6 SAMSUNG bzw. 0180 6 7267864* (*0,20 €/Anruf aus dem dt. Festnetz, aus dem Mobilfunk max. 0,60 €/Anruf)	www.samsung.com/de/support
FRANCE	01 48 63 00 00	www.samsung.com/fr/support
ITALIA	800-SAMSUNG (800.7267864)	www.samsung.com/it/support
SPAIN	0034902172678	www.samsung.com/es/support
PORTUGAL	808 20 7267	www.samsung.com/pt/support
LUXEMBURG	261 03 710	www.samsung.com/support
NETHERLANDS	0900-SAMSUNG (0900-7267864) (€ 0,10/Min)	www.samsung.com/nl/support
BELGIUM	02-201-24-18	www.samsung.com/be/support (Dutch) www.samsung.com/be_fr/support (French)
NORWAY	815 56480	www.samsung.com/no/support
DENMARK	70 70 19 70	www.samsung.com/dk/support
FINLAND	030-6227 515	www.samsung.com/fi/support
SWEDEN	0771 726 7864 (0771-SAMSUNG)	www.samsung.com/se/support
POLAND	801-172-678* lub +48 22 607-93-33* * (koszt połączenia według taryfy operatora)	www.samsung.com/pl/support
HUNGARY	0680SAMSUNG (0680-726-786) 0680PREMIUM (0680-773-648)	www.samsung.com/hu/support
SLOVAKIA	0800 - SAMSUNG (0800-726 786)	www.samsung.com/sk/support
AUSTRIA	0800-SAMSUNG (0800-7267864) [Only for Premium HA] 0800-366661 [Only for Dealers] 0810-112233	www.samsung.com/at/support



**[Elimination des batteries de ce produit]**

### (Applicable aux pays disposant de systèmes de collecte séparés)

Le symbole sur la batterie, le manuel ou l'emballage indique que les batteries de ce produit ne doivent pas être éliminées en fin de vie avec les autres déchets ménagers. L'indication éventuelle des symboles chimiques Hg, Cd ou Pb signifie que la batterie contient des quantités de mercure, de cadmium ou de plomb supérieures aux niveaux de référence stipulés dans la directive CE 2006/66.

Si les batteries ne sont pas correctement éliminées, ces substances peuvent porter préjudice à la santé humaine ou à l'environnement.

Afin de protéger les ressources naturelles et d'encourager la réutilisation du matériel, veuillez à séparer les batteries des autres types de déchets et à les recycler via votre système local de collecte gratuite des batteries.

Area	Contact Centre ☎	Web Site
SWITZERLAND	0800 726 78 64 (0800-SAMSUNG)	www.samsung.com/ch/support (German) www.samsung.com/ch_fr/support (French)
CZECH	800 - SAMSUNG (800-726786)	www.samsung.com/cz/support
CROATIA	072 726 786	www.samsung.com/hr/support
BOSNIA	055 233 999	www.samsung.com/support
MONTENEGRO	020 405 888	www.samsung.com/support
SLOVENIA	080 697 267 (brezplačna številka) 090 726 786 (0,39 EUR/min) Klicni center vam je na voljo od ponedeljka do petka od 9. do 18. ure.	www.samsung.com/si
SERBIA	011 321 6899	www.samsung.com/rs/support
BULGARIA	800 111 31, Безплатна телефонна линија	www.samsung.com/bg/support
ROMANIA	08008 726 78 64 (08008 SAMSUNG ) Apel GRATUIT	www.samsung.com/ro/support
CYPRUS	8009 4000 only from landline, toll free	www.samsung.com/cy/support
GREECE	80111-SAMSUNG (80111 726 7864) only from land line (+30) 210 6897691 from mobile and land line	www.samsung.com/gr/support
LITHUANIA	8-800-77777	www.samsung.com/lt/support
LATVIA	8000-7267	www.samsung.com/lv/support
ESTONIA	800-7267	www.samsung.com/ee/support



**Les bons gestes de mise au rebut de ce produit**  
**(Déchets d'équipements électriques & électroniques)**

### (Applicable aux pays disposant de systèmes de collecte séparés)

Ce symbole sur le produit, ses accessoires ou sa documentation indique que ni le produit, ni ses accessoires électroniques usagés (chargeur, casque audio, câble USB, etc.) ne peuvent être jetés avec les autres déchets ménagers. La mise au rebut incontrôlée des déchets présentant des risques environnementaux et de santé publique, veuillez séparer vos produits et accessoires usagés des autres déchets. Vous favoriserez ainsi le recyclage de la matière qui les compose dans le cadre d'un développement durable.

Les particuliers sont invités à contacter le magasin leur ayant vendu le produit ou à se renseigner auprès des autorités locales pour connaître les procédures et les points de collecte de ces produits en vue de leur recyclage.

Les entreprises et particuliers sont invités à contacter leurs fournisseurs et à consulter les conditions de leur contrat de vente. Ce produit et ses accessoires ne peuvent être jetés avec les autres déchets.





**SAMSUNG**

**HW-J7500**

**HW-J7501**

**Bedienungsanleitung**

# Curved Soundbar

**Erleben Sie die Möglichkeiten**

Vielen Dank, dass Sie sich für ein Produkt von Samsung entschieden haben.

Registrieren Sie Ihr Produkt unter

[www.samsung.com/register](http://www.samsung.com/register)

# MERKMALE

## Musik-Streaming-Dienste

Die Curved Soundbar macht das Eintauchen in Ihre Lieblingsmusik, Dank ihrer W-Fi-Fähigkeit einfacher als je zuvor. Verwenden Sie einfach die Samsung Multiroom App, um in den Genuss der besten Abo-Musik-Streaming-Dienste im Internet zu kommen.

## Surround Sound Expansion

Die Surround Sound Expansion Funktion fügt Ihrem Klanglebnis Tiefe und Räumlichkeit hinzu.

## TV SoundConnect

Verbinden Sie ihr Fernsehgerät mit der Soundbar einfach über Bluetooth mit TV SoundConnect. Durch die Abwesenheit der Verbindungskabel zwischen der Soundbar und dem Fernsehgerät können Sie das schlanke und elegante Design beider Systeme richtig zur Geltung bringen, ohne Ihre Wohnumgebung mit Kabeln zu verunstalten. Bedienen Sie die Soundbar und das Fernsehgerät einfach mit einer einzigen TV-Fernbedienung.

## Teilen von Musikquellen (= Multiroom Play)

Die Bedienung und Bereitstellung einer Musikquelle auf mehreren Audiogeräten an verschiedenen Standorten ist mit Multiroom Link ein Kinderspiel. Mit der mobilen App können Sie die Lautstärke und Musiktitel auf Ihrem System auf verschiedenen Geräten, wie Ihrem Fernsehgerät, Soundbar, Heimunterhaltungssystem und Blu-ray Disk-Player fernsteuern. Genießen Sie Audio wo immer Sie wollen.

## HDMI

HDMI überträgt gleichzeitig Video- und Audiosignale und sorgt so für eine besonders gute Bildqualität. Dieses Gerät verfügt ebenfalls über die ARC Funktion, mit der Sie den Ton Ihres Fernsehgeräts über ein HDMI-Kabel über den Soundbar hören können. Diese Funktion ist nur dann verfügbar, wenn Sie das Gerät an ein für ARC geeignetes Fernsehgerät anschließen.

## Unterstützung der USB-Host-Funktion

Mit der USB-Host-Funktion können Sie externe USB-Speichergeräte wie MP3-Player oder USB-Flash-Speicher anschließen und darauf enthaltene Dateien wiedergeben.

## Bluetooth Funktion

Sie können ein Bluetooth-Gerät an den Soundbar anschließen und Musik in hoher Stereo-Klangqualität genießen - ganz ohne störende Kabel!

## LIZENZ



Hergestellt unter Lizenz von Dolby Laboratories. Dolby sowie das Doppel-D-Symbol sind Warenzeichen der Dolby® Laboratories.



Pour les brevets DTS, voir <http://patents.dts.com>. Fabriqué sous licence de DTS Licensing Limited. DTS, le symbole & DTS et le symbole ensemble sont des marques déposées et DTS 2.0 Channel est une marque de commerce de DTS, Inc. © DTS, Inc. Tous droits réservés.





## HDMI

Die Begriffe HDMI und HDMI High-Definition Multimedia Interface sowie das HDMI-Logo sind in den USA und anderen Ländern Warenzeichen oder eingetragene Warenzeichen der HDMI Licensing LLC.

# SICHERHEITSINFORMATIONEN

## HINWEISE ZUR SICHERHEIT

ZUR VERMEIDUNG VON STROMSCHLÄGEN DARF DIESES GERÄT NICHT GEÖFFNET WERDEN. ES ENTHÄLT KEINE BAUTEILE, DIE VOM BENUTZER GEWARTET ODER REPARIERT WERDEN KÖNNEN. WARTUNGS- UND REPARATURARBEITEN DÜRFEN NUR VON FACHPERSONAL AUSGEFÜHRT WERDEN.

 <div style="border: 1px solid black; padding: 5px; text-align: center;"> <b>ACHTUNG</b>          GEFAHR ELEKTRISCHER          SCHLÄGE! GERÄT NICHT          ÖFFNEN!       </div> 		Im Gerät befinden sich Hochspannung führende Teile, die elektrische Schläge verursachen können.
		Die Dokumentation zu diesem Gerät enthält wichtige Hinweise zu Betrieb und Wartung.

**WARNUNG** : Setzen Sie das Gerät nicht Nässe oder Feuchtigkeit aus, um die Gefahr eines Brandes bzw. eines elektrischen Schlags zu vermeiden.

**ACHTUNG** : UM ELEKTRISCHE SCHLÄGE ZU VERMEIDEN, RICHTEN SIE DEN BREITEN KONTAKTSTIFT DES STECKERS AN DEM BREITEN STECKPLATZ AUS, UND STECKEN SIE DEN STECKER VOLL EIN.

- Dieses Gerät darf nur an eine Netzsteckdose mit Schutzerdung angeschlossen werden.
- Um das Gerät vom Netzbetrieb zu trennen, muss der Stecker aus der Netzsteckdose gezogen werden. Deshalb sollte der Netzstecker jederzeit zugänglich und leicht trennbar sein.

### ACHTUNG

- Das Gerät keinem Spritz- oder Tropfwasser aussetzen. Keine mit Flüssigkeit gefüllten Behälter, wie Vasen auf das Gerät stellen.
- Um das Gerät vollständig auszuschalten, muss der Netzstecker aus der Steckdose gezogen werden. Somit muss der Netzstecker immer bequem erreichbar sein.

## HINWEISE

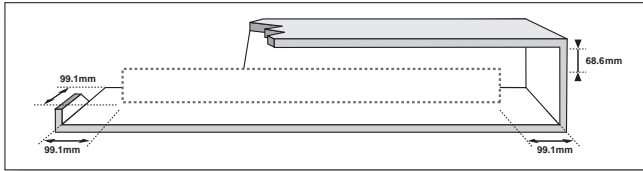

Stellen Sie sicher, dass die Stromversorgung in Ihrem Haus den auf der Rückseite Ihres Produkts angegebenen Anforderungen entspricht. Stellen Sie Ihr Produkt horizontal auf einer geeigneten Unterlage (Möbel) auf, so dass rundherum ausreichend Platz 7-10 cm zur Belüftung bleibt. Achten Sie darauf, dass die Belüftungsöffnungen nicht abgedeckt sind. Stellen Sie das Gerät nicht auf Verstärker oder andere Geräte, die heiß werden können. Das Gerät ist für Dauerbetrieb eingerichtet. Um das Gerät vollständig auszuschalten, den Stecker aus der Steckdose ziehen. Ziehen Sie den Netzstecker des Geräts wenn Sie beabsichtigen, es für längere Zeit nicht zu nutzen.

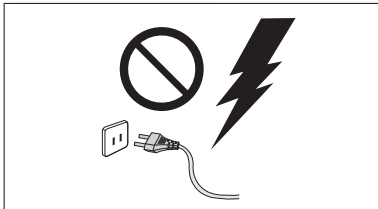

Ziehen Sie bei Gewittern das Stromkabel aus der Steckdose. Durch Blitze verursachte Spannungsspitzen können zur Beschädigung des Geräts führen.

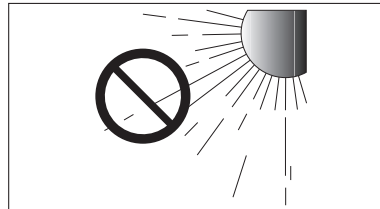

Halten Sie das Gerät von direkter Sonneneinstrahlung oder anderen Wärmequellen fern. Dies kann zu einer Überhitzung führen und zu einer Fehlfunktion des Geräts führen.

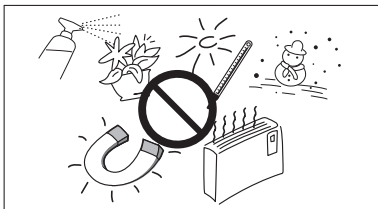

Schützen Sie das Produkt vor Feuchtigkeit (z. B. Vasen), übermäßiger Hitze (z. B. Kamine) oder Geräten, die starke magnetische oder elektrische Felder erzeugen. Trennen Sie das Netzkabel bei Fehlfunktionen des Geräts von der Stromversorgung. Ihr Produkt ist nicht für den gewerblichen Einsatz vorgesehen. Verwenden Sie dieses Produkt nur für den privaten Bereich. Wenn Ihr Produkt oder die CD bei kalten Temperaturen aufbewahrt wurden, kann Kondensation auftreten. Wenn Sie das Gerät bei kalten Temperaturen transportiert haben, warten Sie mit der Inbetriebnahme circa 2 Stunden, bis das Gerät Raumtemperatur erreicht hat.

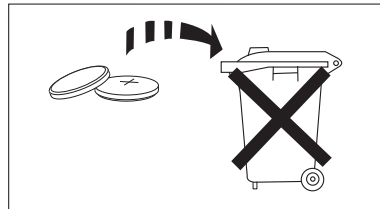

Die in diesem Produkt verwendeten Batterien enthalten umweltschädliche Chemikalien. Entsorgen Sie die Batterien nicht im Hausmüll. Entsorgen Sie Batterien niemals in einem Feuer. Schließen Sie die Batterien nicht kurz, zerlegen und überhitzen Sie sie nicht. Bei unsachgemäßem Austausch von Batterien besteht Explosionsgefahr. Setzen Sie nur Batterien des gleichen oder eines gleichwertigen Typs ein.



**WARNUNG, DIE BATTERIE NICHT VERSCHLUCKEN, VERÄTZUNGSGEFAHR,**  
[Die mitgelieferte Fernbedienung] Dieses Gerät verfügt über eine Knopfzellen-Batterie.

Bei Verschlucken der Knopfzellen-Batterie kann es innerhalb von nur 2 Stunden zu ernsthaften inneren Verätzungen kommen, die zum Tod führen können. Halten Sie neue und verbrauchte Batterien von Kindern fern. Wenn das Batteriefach nicht sicher geschlossen werden kann, stellen Sie die Verwendung des Produkts ein und bewahren Sie es fern von Kindern auf. Wenn Sie den Verdacht haben, dass die Batterien verschluckt oder in irgendeine Körperöffnung eingeführt wurden, sofort ärztliche Hilfe aufsuchen.

# INHALT

## 2 ERSTE SCHRITTE

- 2 Merkmale
- 3 Sicherheitsinformationen
- 6 Lieferumfang

## 7 BESCHREIBUNGEN

- 7 Oberes / Vorderes bedienfeld
- 8 Hinteres / Unteres Anschlussfeld
- 9 Fernbedienung

## 11 MONTAGE

- 11 **Installieren der Soundbar**
- 11 Installieren der Soundbar und des Fernsehgeräts an der Wandhalterung
- 14 Installieren der Soundbar am Ständer des Fernsehgeräts
- 15 Freie Aufstellung der Soundbar
- 16 **Anbringen der kabelklemme**
- 16 **Befestigung des Schutzfußes am Subwoofer**

## 17 ANSCHLÜSSE

- 17 **Anschließen des Subwoofers**
- 19 **Anschluss an ein Fernsehgerät**
- 19 TV SoundConnect
- 20 Anschluss an ein Fernsehgerät mithilfe eines HDMI (Digital) Kabels
- 21 Anschluss an ein Fernsehgerät mithilfe eines Optischen (Digital) Kabels
- 22 **Anschluss an ein externes Gerät**
- 22 HDMI-Kabel
- 22 Optisches oder AUX-Kabel
- 23 USB

## 25 FUNKTIONEN

- 25 **Eingangsmodus**
- 26 **Bluetooth**
- 28 **Verwenden der Network Standby On funktion**
- 28 **Verwenden von Multiroom Link**
- 30 **Software aktualisierung**

## 32 FEHLERSUCHE

- 32 **Fehlersuche**

## 33 ANHANG

- 33 **Technische daten**



- Die Abbildungen in dieser Anleitung dienen nur als Referenz und können sich vom aktuellen Produkt unterscheiden.
- Es kann eine Gebühr erhoben werden, wenn:
  - (a) Ein Techniker auf Ihre Anfrage bestellt wird und am Gerät kein Defekt vorliegt (z. B. weil Sie diese Bedienungsanleitung nicht gelesen haben).
  - (b) Sie das Gerät in einer Reparaturwerkstatt abgegeben haben und am Gerät kein Defekt vorliegt (z. B. weil Sie diese Bedienungsanleitung nicht gelesen haben).
- Die Höhe dieser Gebühr wird Ihnen mitgeteilt, bevor irgendwelche Arbeiten durchgeführt werden oder der Hausbesuch erfolgt.

# LIEFERUMFANG

## WICHTIGE INFORMATIONEN ZUM GEBRAUCH DER BEDIENUNGSANLEITUNG

Achten Sie beim Lesen der Bedienungsanleitung auf die folgenden Hinweise.

### ► Symbole in dieser Bedienungsanleitung

Symbol	Begriff	Definition
	<b>Achtung</b>	Zeigt eine Situation an, in der eine Funktion nicht funktioniert oder Einstellungen abgebrochen werden können.
	<b>Hinweis</b>	Hierbei handelt es sich um Tipps oder Anweisungen zu den jeweiligen Funktionen.

Überprüfen Sie, ob das im Folgenden aufgeführte Zubehör mitgeliefert wurde.

### Haupteinheit

			
<b>Fernbedienung / Lithium Batterie (3V : CR2032)</b>	<b>Netz Kabel</b>	<b>Gleichstrom Adapter</b>	<b>USB-Kabel</b>
			
<b>USB-Adapter</b>	<b>Kabelklemme</b>	<b>Benutzerhandbuch</b>	<b>Halter-Befestigung</b>
			
<b>Halteschraube 1 : 4 Stck.</b>	<b>Halteschraube 2 : 10 Stck.</b>	<b>Befestigungsschraube</b>	<b>Befestigungsfuß : 3 Stck.</b>
			<b>Ringkernferrit</b> (Für das Netzkabel)

### Subwoofer

			
<b>Netz Kabel</b>	<b>Schutzfuß: 4 Stck.</b>	<b>Taptite-Schraube: 4 Stck.</b>	<b>Gummifuß: 4 Stck.</b>



- Das mitgelieferte USB-Kabel dient für den Anschluss eines externen USB-Geräts.
- Verwenden Sie das zugehörige USB-Kabel, um externe USB-Geräte an die Einheit anzuschließen.

# OBERES / VORDERES BEDIENFELD

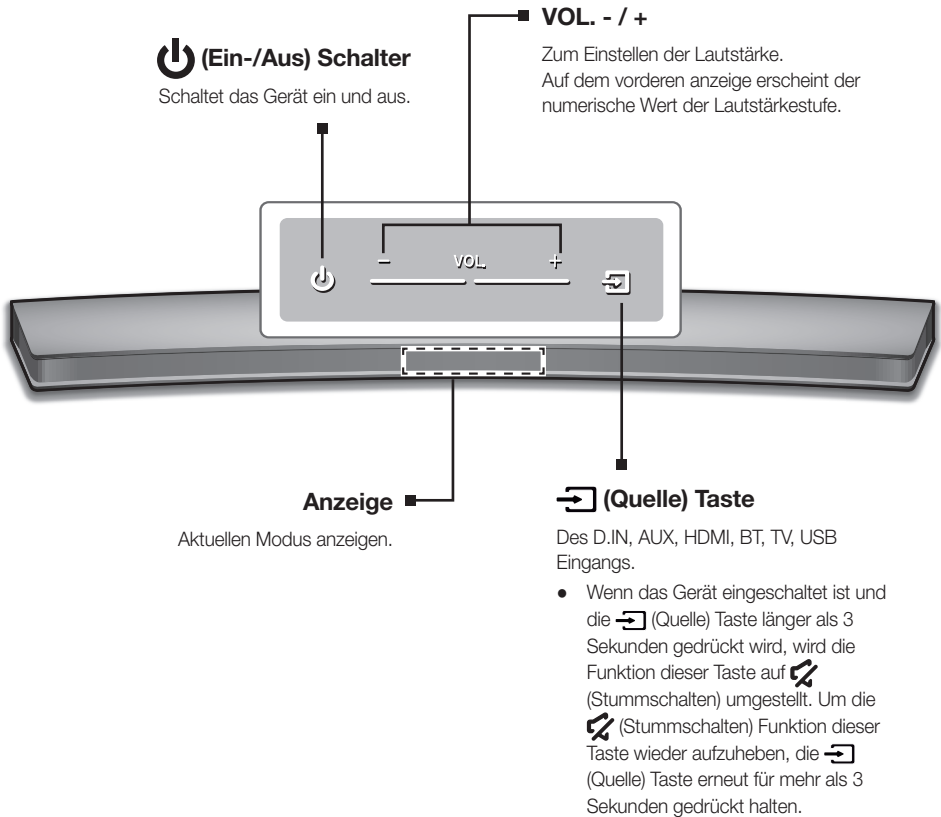

- Um das Gerät zu reinigen, das Netzkabel aus der Steckdose ziehen und das Gerät mit einem weichen, trockenen Tuch abwischen. Da es sich bei Aluminium um ein elektrostatisch aufladbares Material handelt, können statische Entladungen auftreten.



- Nach dem Anschluss des Netzkabels muss 4 bis 6 Sekunden gewartet werden, bis der Netzschalter bedient werden kann.
- Wenn Sie dieses Gerät einschalten, vergeht eine Verzögerungszeit von 4 bis 5 Sekunden, bevor eine Tonausgabe erfolgt.
- Wenn Sie den Ton nur über den Soundbar hören wollen, müssen Sie die Lautsprecher des Fernsehgeräts im Audio Setup Menü Ihres Fernsehgeräts ausschalten. Weitere Informationen über Ihr Fernsehgerät finden Sie im Benutzerhandbuch, das im Lieferumfang Ihres TVs enthalten war.

# HINTERES / UNTERES ANSCHLUSSFELD

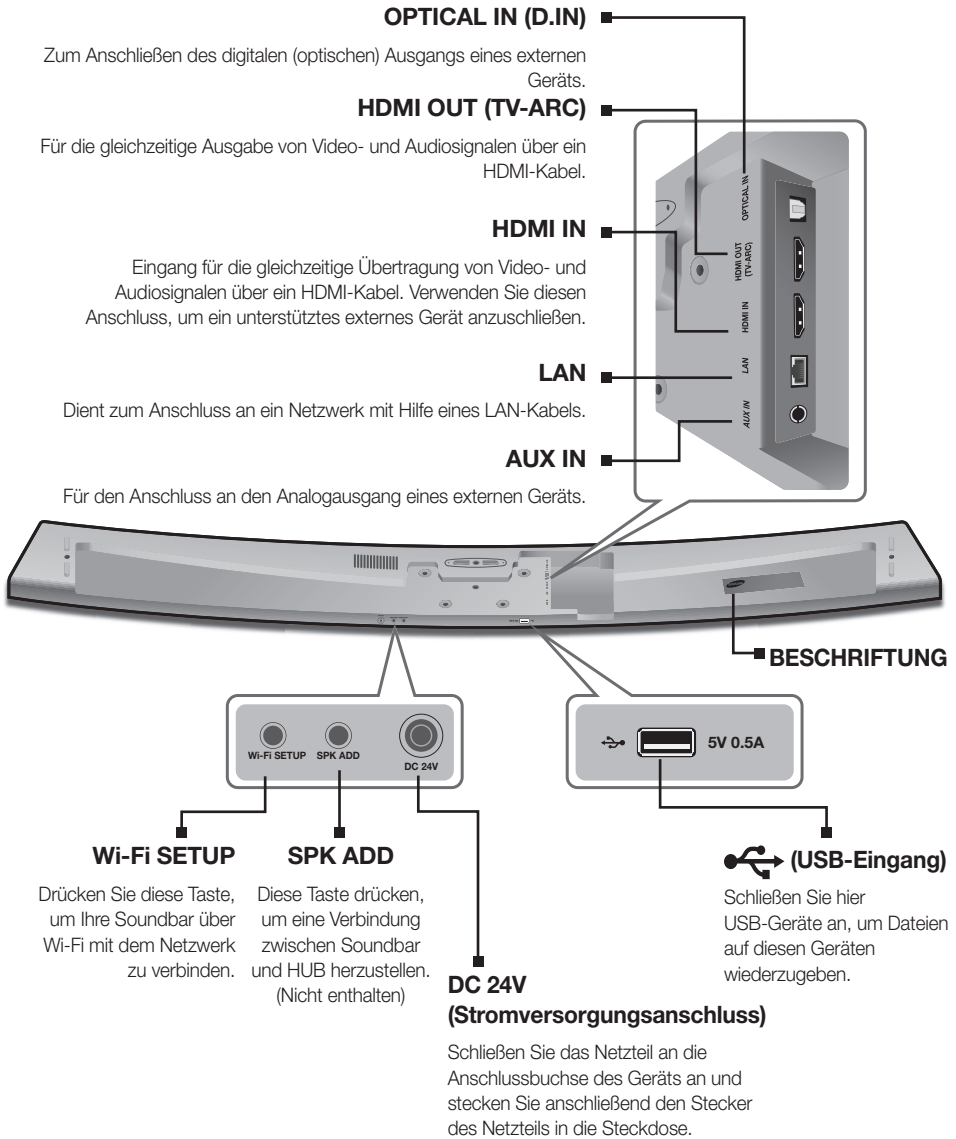

- Beim Herausziehen des Netzteilkabels aus der Steckdose das Kabel am Stecker anfassen. Ziehen Sie nicht am Kabel.
- Schließen Sie dieses Gerät oder andere Komponenten erst dann an die Steckdose an, wenn alle Verbindungen zwischen den Komponenten hergestellt wurden.



# FERNBEDIENUNG

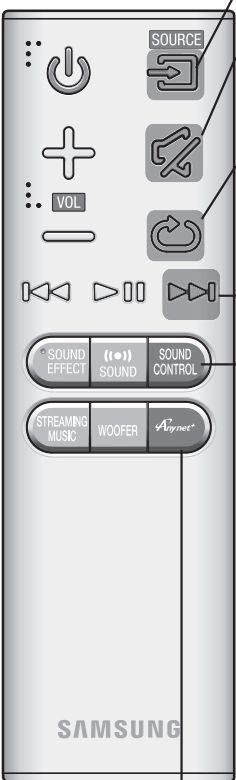

**SOURCE**  
Zum Auswählen einer am Soundbar angeschlossenen Klangquelle.

**Stummschalten**  
Sie können die Lautstärke mit nur einem Knopfdruck auf 0 herunterregeln. Um den Ton wieder in der vorherigen Lautstärke zu hören, drücken Sie diese Taste erneut.

**Wiederholen**  
Sie können die Wiederholen Funktion während der Musikwiedergabe von einem USB-Gerät einstellen.  
**OFF - REPEAT** : Bricht die wiederholte Wiedergabe ab.  
**TRACK - REPEAT** : Wiederholte Wiedergabe eines Titels.  
**ALL - REPEAT** : Alle Titel werden ständig wiederholt.  
**RANDOM - REPEAT** : Gibt die Titel in zufälliger Reihenfolge wieder. (Ein Titel der bereits wiedergegeben wurde, kann erneut abgespielt werden.)

**Springen Vorwärts**  
Wenn sich mehrere Dateien auf dem Gerät befinden, von dem die Wiedergabe erfolgt und Sie die ►► Taste drücken, wird die nächste Datei ausgewählt.

**SOUND CONTROL**  
(\*Verwenden Sie die ◀◀, ▶▶ Tasten, um den Pegel einzustellen.)  
Drücken, um **TREBLE**, **BASS** oder **AUDIO SYNC** auszuwählen. Verwenden Sie anschließend die ◀◀, ▶▶ Tasten, um den Höhen- und/oder Basspegel zwischen -3 bis +3 einzustellen.  
Halten Sie die **SOUND CONTROL** Taste für ungefähr 5 Sekunden gedrückt, um den Klang für jedes Frequenzband einzustellen. Es können die Frequenzen 150Hz, 300Hz, 600Hz, 1,2KHz, 2,5KHz, 5KHz und 10KHz ausgewählt und jeweils zwischen -6 und +6 eingestellt werden.  
Wenn der Soundbar an ein digitales Fernsehgerät angeschlossen ist und das Bild nicht mit dem Ton synchron wiedergegeben wird, müssen Sie die **SOUND CONTROL** Tasten drücken, um den Ton mit dem Bild zu synchronisieren.  
Stellen Sie mithilfe der ◀◀, ▶▶ Tasten die Tonverzögerung zwischen 0 ms und 300 ms ein. Im USB-Modus, TV-Modus und BT-Modus steht die Audio Sync Funktion nicht zur Verfügung.

**Anynet+**  
Drücken Sie die **Anynet+** Taste, um die Anynet+ Funktion ein- oder auszuschalten. (Voreinstellung: Auto Power Link OFF, **ON - ANYNET+ / OFF - POWER LINK** oder **OFF - ANYNET+ / ON - POWER LINK**). Mit der Anynet+ Funktion können Sie die Soundbar mit der Fernbedienung eines Anynet+ kompatiblen Samsung Fernsehgeräts bedienen. Die Soundbar muss über ein HDMI-Kabel mit dem Fernsehgerät verbunden sein.  
\* Auto Power Link  
Synchronisiert die Soundbar über den Optical Anschluss mit einer optischen Quelle, sodass die Soundbar automatisch eingeschaltet wird, wenn Sie Ihr Fernsehgerät einschalten. (Siehe Seite 21)

Sie können ebenfalls die **Wi-Fi SETUP** Funktion aktivieren, indem Sie die **Anynet+** Taste für mehr als 7 Sekunden gedrückt halten.



- Soundbar ist ein von Samsung geschützter Name.
- Bedienen Sie das Fernsehgerät mithilfe der Fernbedienung des Fernsehgeräts.

**Ein-/Aus**  
Schaltet das Gerät ein und aus.

**Lautstärke**  
Stellt die Lautstärke des Gerätes ein.

**Wiedergabe / Pause**  
Drücken Sie die ►► Taste, um die Wiedergabe der Datei vorübergehend zu unterbrechen.  
Drücken Sie die ►► Taste erneut, um die ausgewählte Datei abzuspielen.

**Rückwärts Springen**  
Wenn sich mehrere Dateien auf dem Gerät befinden, von dem die Wiedergabe erfolgt und Sie die ◀◀ Taste drücken, wird die vorherige Datei ausgewählt.

**SOUND EFFECT**  
Sie können je nach Art des Inhalts, den Sie wiedergeben möchten, unter den folgenden Klangeinstellungen wählen - **STANDARD (Original Ton), MUSIC, VOICE, SPORTS, CINEMA** und **NIGHT MODE**.  
Stellen Sie den **STANDARD** Modus ein, wenn Sie den Originalklang wiedergeben möchten.

**(◐◑) SOUND**  
Surr.Sound fügt dem Klang Tiefe und Räumlichkeit hinzu. Durch wiederholtes Drücken der (◐◑) SOUND Taste wird durch die Surr.Sound-Einstellungen geschaltet: **ON - SURROUND SOUND, OFF - SURROUND SOUND**

**STREAMING MUSIC**  
Drücken Sie **STREAMING MUSIC** Taste, um einen Internet-Radiosender zu hören. Jedes Mal, wenn Sie die Taste drücken, schaltet die Soundbar auf den nächsten voreingestellten Sender um, wobei die 3 voreingestellten Sender periodisch durchlaufen werden.  
Um die **STREAMING MUSIC** Funktion nutzen zu können, muss die Soundbar mit dem Netzwerk verbunden sein. (Siehe Seite 28)

**DRC (Dynamic Range Control) \***  
Mit dieser Funktion können Sie die Dynamikumfangsteuerung auf Dolby Digital, Dolby Digital Plus, und Dolby TrueHD Audio anwenden.  
Wenn Sie die **STREAMING MUSIC** Taste gedrückt halten, können Sie anschließend mit der DRC (Dynamic Range Control) Funktion zwischen **ON** und **OFF** umschalten.

**WOOFER**  
(\* Verwenden Sie die ◀◀, ►► Tasten, um die Lautstärke des Subwoofers einzustellen.  
Drücken Sie die **WOOFER** Taste. Stellen Sie anschließend mit den ◀◀, ►► Tasten die Lautstärke des Subwoofers zwischen -12, -6 bis + 6 ein.  
Sie können ebenfalls die **SPK ADD** Funktion an der Soundbar aktivieren, indem Sie die **WOOFER** Taste für mehr als 5 Sekunden gedrückt halten.

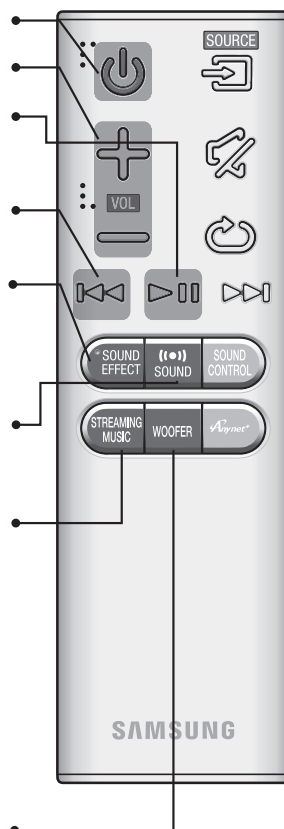

## BATTERIEN IN DIE FERNBEDIENUNG EINSETZEN

Die drei Illustrationen zeigen den Prozess des Einsetzens einer Batterie in die Fernbedienung. Die erste Illustration zeigt die Batterieabdeckung, die durch eine Münze nach oben gedrückt wird. Die zweite Illustration zeigt die Batterie, die in die Fernbedienung eingelegt wird, wobei die Pluspol (+) nach oben zeigt. Die dritte Illustration zeigt die Batterieabdeckung, die durch die Münze wieder geschlossen wird.

1. Verwenden Sie eine passende Münze, um die Batterieabdeckung wie in der Abbildung oben dargestellt im entgegengesetzten Uhrzeigersinn zu drehen und zu entfernen.
2. Legen Sie eine 3V Lithium-Batterie ein. Beim Einlegen der Batterie muss der Pluspol (+) nach oben zeigen. Setzen Sie den Verschluss wieder ein und richten Sie die '•' Markierungen wie in der obigen Abbildung dargestellt aufeinander aus.
3. Verwenden Sie eine passende Münze, um die Batterieabdeckung der Fernbedienung soweit wie möglich im Uhrzeigersinn zu drehen, um den Verschluss zu schließen.

# INSTALLIEREN DER SOUNDBAR

## INSTALLIEREN DER SOUNDBAR UND DES FERNSEHGERÄTS AN DER WANDHALTERUNG



- Dieses Modell passt zu den Samsung Curved TV Modellen S8500/S9000 - 55"/65", S9500 - 65" aus dem Jahr 2015. Besuchen Sie bitte die Homepage von Samsung Electronics, um sich eine ausführliche Liste der passenden Modelle anzeigen zu lassen.
- Wenn Sie die Soundbar an einem Fernsehgerät der Serie JS9500 befestigen, verwenden Sie den 1.6" Schutzabstandhalter, der mit dem Samsung Mini Wandbefestigungsset mitgeliefert wird.
- Wenn Sie die Soundbar zusammen mit dem Fernsehgerät mithilfe der Wandhalterung befestigen, müssen Sie zuerst die Soundbar am Fernsehgerät montieren und anschließend das Fernsehgerät befestigen.
- Um das Fernsehgerät an der Wand zu befestigen, schlagen Sie bitte in der mit dem Fernsehgerät mitgelieferten Bedienungsanleitung nach.
- Diese Soundbar kann nur an passende Fernsehgeräte mit entsprechender Form der TV-Halterung oder des TV-Ständers befestigt werden.

Überprüfen Sie, ob das im Folgenden aufgeführte Zubehör mitgeliefert wurde.

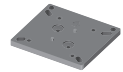

Verwendung beim  
TV-Modell S9500,  
65"

**Halteschraube 1 :**  
4 Stck.

**Halteschraube 2 :**  
10 Stck.

**TV-Halterung**

**Befestigungsschraube**

**Halter-Befestigung**

1. Stellen Sie die Soundbar wie in der Abbildung dargestellt auf und stellen Sie sicher, dass keine der Tasten die Fläche berührt, auf dem das Gerät steht.

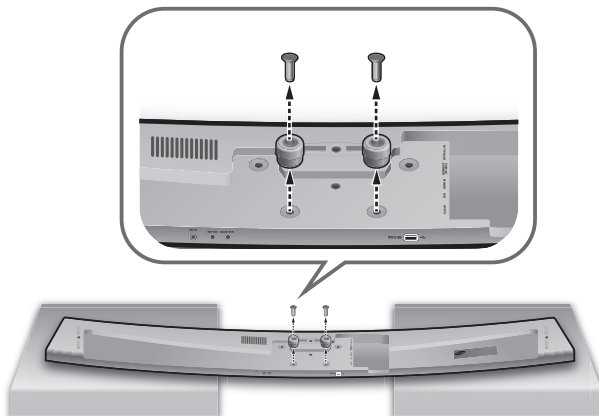

2. Entfernen Sie die **Befestigungsstütze** (2 Stck.) von der Soundbar, wie in der Abbildung dargestellt.

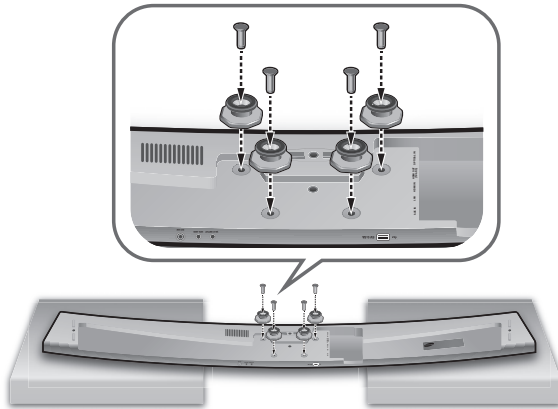

3. Befestigen Sie die **Halteschraube 1** (4 Stck.) und die **Halteschraube 2** (4 Stck.) wie in der Abbildung dargestellt in den vier Öffnungen der Soundbar.

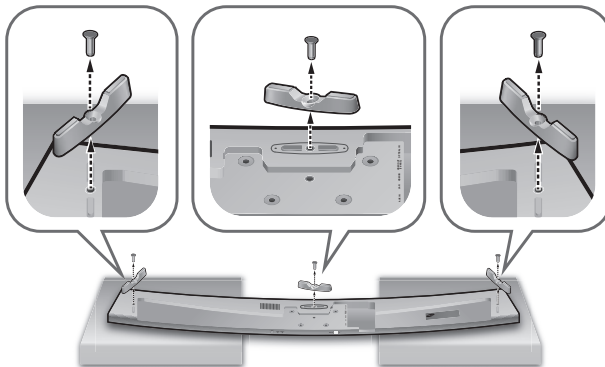

4. Wenn der **Befestigungsfuß** bereits angebracht ist, muss dieser zuerst entfernt werden, um die TV-Halterung zu installieren.

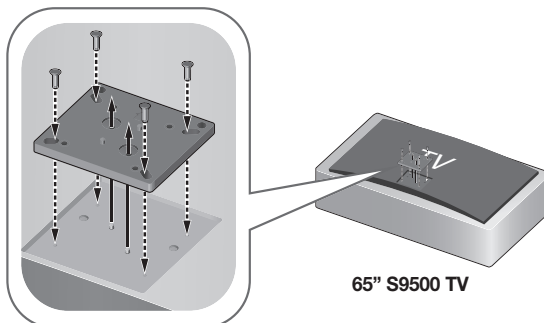

5. (Bei Befestigung am TV-Modell S9500, 65". Bei anderen Modellen kann dieser Schritt übersprungen werden.)

Setzen Sie die **Halter-Befestigung** in das Fernsehgerät mithilfe der Führungen am Fernsehgerät ein, und befestigen Sie sie mit der **Halteschraube 2** (4 Stck.). Richten Sie die Öffnung der **Halter-Befestigung** sorgfältig auf das Fernsehgerät aus.

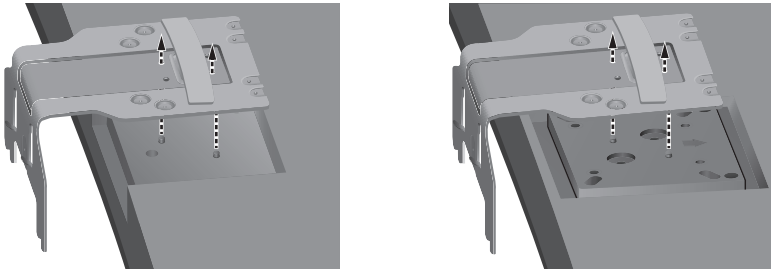

65" S9500 TV

6. Wenn Sie die Soundbar an einem passenden Samsung Fernsehgerät befestigen, verwenden Sie die Führung am Fernsehgerät, um den **TV-Halterung** sicher am Fernsehgerät zu befestigen.

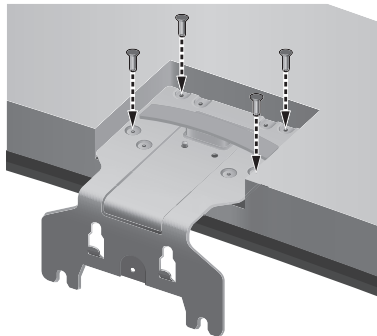

7. Befestigen Sie den **TV-Halterung** mit den übrigen 4 **Halteschraube 2** am Fernsehgerät.  
 8. Nachdem Sie den **TV-Halterung** befestigt haben, das Fernsehgerät an der Wand befestigen.

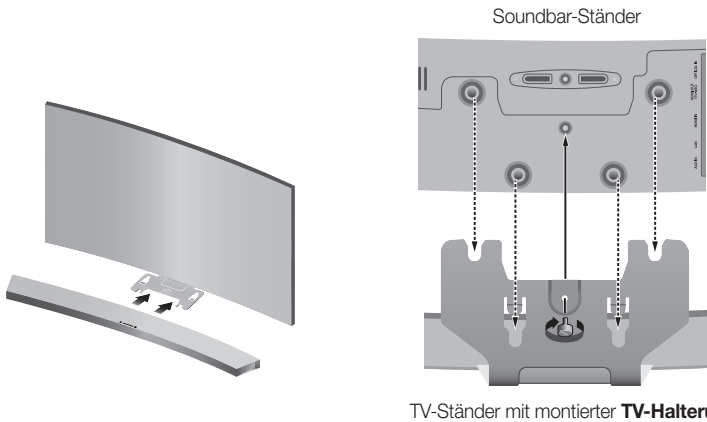

9. Schieben Sie die Soundbar, wie auf der Abbildung dargestellt, so weit wie möglich auf den **TV-Halterung**.  
 10. Schrauben Sie die **Befestigungsschraube** an der Soundbar, um die Soundbar am **TV-Halterung** zu befestigen.

## INSTALLIEREN DER SOUNDBAR AM STÄNDER DES FERNSEHGERÄTS

Sie können die Soundbar an einem TV-Ständer befestigen, wenn Sie über zu der Soundbar passendes Fernsehgerät verfügen.

Überprüfen Sie, ob das im Folgenden aufgeführte Zubehör mitgeliefert wurde.



**Befestigungsfuß : 3 Stck.**

**Halteschraube 2 : 3 Stck.**

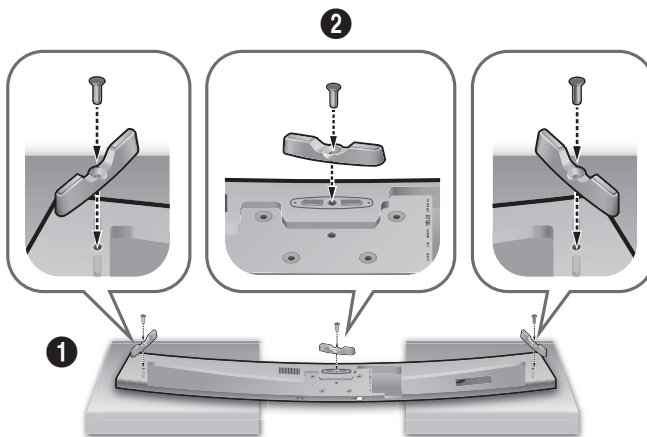

1. Stellen Sie die Soundbar wie in der Abbildung dargestellt auf und stellen Sie sicher, dass keine der Tasten die Fläche berührt, auf dem das Gerät steht.
2. Befestigen Sie wie in der Abbildung gezeigt den **Befestigungsfuß** (3 Stck.) und die **Halteschraube 2** (3 Stck.) an der Soundbar.

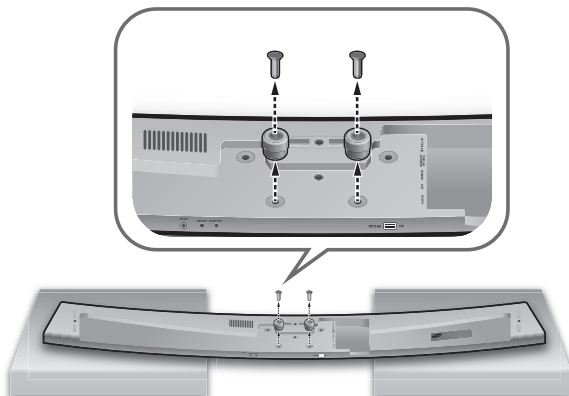

3. Entfernen Sie die **Befestigungsstütze** (2 Stck.) von der Soundbar, wie in der Abbildung dargestellt.



4. Richten Sie die Mitte der Soundbar auf die Mitte der Unterseite des Fernsehgeräts aus und schieben Sie die Soundbar wie in der Abbildung dargestellt so weit wie möglich auf den Ständer. Achten Sie darauf, dass das Fernsehgerät nicht umkippt.

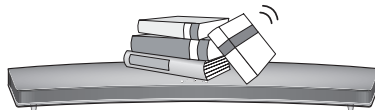

- Keine Schwere Gegenstände auf das Hauptgerät stellen oder drauftreten.

## FREIE AUFSTELLUNG DER SOUNDBAR



1. Stellen Sie die Soundbar auf der flachen Fläche in der Mitte vor dem Fernsehgerät auf.

# ANBRINGEN DER KABELKLEMME

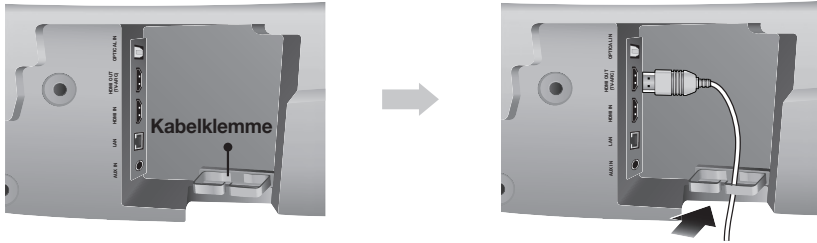

Bringen Sie die Kabelklemme wie dargestellt an und führen Sie die Kabel durch die Klemme, damit sie nicht verheddern.

# BEFESTIGUNG DES SCHUTZFUSSES AM SUBWOOFER

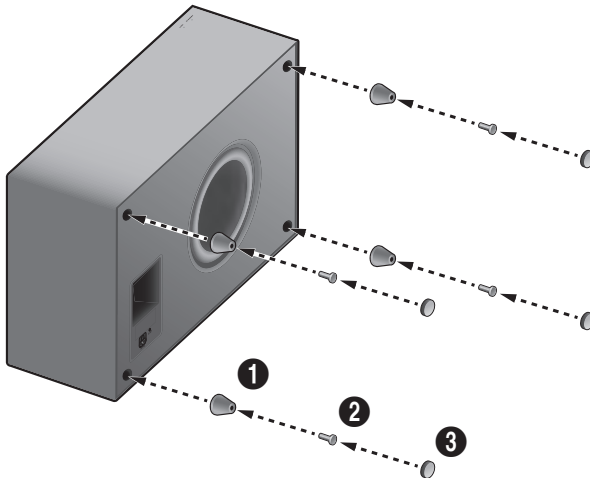

1. Setzen Sie wie in der Abbildung gezeigt jeweils einen **Schutzfuß** auf die 4 entsprechenden Öffnungen.
2. Setzen Sie die **Taptite-Schraube** (4 Stck.) in die entsprechenden Öffnungen des **Schutzfuß** ein.
3. Verschließen Sie die Öffnungen mit den **Gummifuß** (4 Stck.), um die Befestigung abzuschließen.





- Schließen Sie das Stromkabel dieses Geräts erst dann an die Steckdose an, wenn alle Verbindungen zwischen den Komponenten hergestellt sind.
- Bevor Sie dieses Gerät installieren oder an einer anderen Stelle aufstellen, müssen Sie es ausschalten und den Netzstecker ziehen.

# ANSCHLIESSEN DES SUBWOOFERS

## AUTOMATISCHER VERBINDUNGS-AUFBAU MIT DEM SUBWOOFER

Die Soundbar und der Subwoofer sollten automatisch eine (kabellose) Verbindung zueinander aufbauen, wenn die Soundbar und der Subwoofer eingeschaltet sind.

- Wenn der Verbindungsaufbau abgeschlossen ist, hört die blaue LED des Subwoofers auf zu blinken.

## MANUELLER VERBINDUNGS-AUFBAU MIT DEM SUBWOOFER

Die ID zur Verbindung des Subwoofers wurde im Werk voreingestellt, weshalb zwischen Haupteinheit und Subwoofer nach dem Einschalten der beiden Geräte automatisch eine (drahtlose) Verbindung hergestellt wird. Wenn die Link Anzeige bei eingeschaltetem Hauptgerät und Subwoofer nicht aufleuchtet, befolgen Sie zur Festlegung der ID die nachstehende Vorgehensweise.

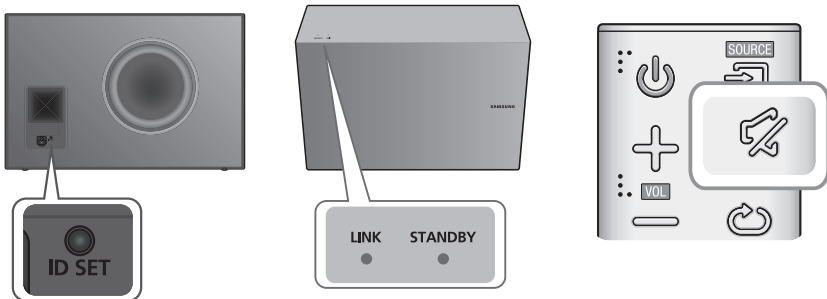

1. Stecken Sie die Netzkabel des Hauptgeräts und des Subwoofers in die Steckdose.
2. Halten Sie dann die Taste **ID SET** auf der Rückseite des Subwoofers mit einem kleinen spitzen Gegenstand 5 Sekunden lang gedrückt.
  - Die STANDBY-Anzeige schaltet sich aus und die LINK-Anzeige (Blaue LED) blinkt schnell.
3. Halten Sie bei ausgeschaltetem Hauptgerät (STANDBY-Modus) auf der Fernbedienung die  (Stummschalten) Taste 5 Sekunden lang gedrückt.
4. Die Meldung **ID SET** wird auf der Anzeige der Soundbar angezeigt.
5. Schalten Sie die Stromversorgung des Hauptgeräts ein, während die Blaue LED des Subwoofers blinkt, um den Anschluss abzuschließen.
  - Das Hauptgerät und der Subwoofer sollten nun miteinander verbunden sein.
  - Die Link-Anzeige (Blaue LED) auf dem Subwoofer sollte leuchten.
  - Wenn die Link Anzeige nicht steig blau aufleuchtet, ist der Verbindungsaufbau fehlgeschlagen. Schalte Sie das Hauptgerät aus und beginnen Sie noch einmal von Schritt 2.
  - Durch Auswahl eines Klangeffekts können Sie über den kabellosen Subwoofer eine bessere Klangqualität genießen. (Siehe Seite 10)



- Bevor Sie das Gerät installieren oder an einem anderen Ort aufstellen, müssen Sie es ausschalten und den Netzstecker ziehen.
- Wenn das Hauptgerät ausgeschaltet ist, wird der kabellose Subwoofer in den Standby-Modus gesetzt und auf der Geräteoberseite leuchtet die STANDBY-LED auf nachdem die LINK-Anzeige (Blaue LED) 30 Sekunden lang geblinkt hat.
- Wenn Sie in der Nähe der Soundbar ein Gerät verwenden, dass die gleiche Frequenz wie die Soundbar nutzt (2.4GHz), kann es durch Interferenzen zu Tonunterbrechungen kommen.
- Die maximal mögliche Funkreichweite beträgt etwa 10 m, ist aber von der Einsatzumgebung abhängig. Befindet sich zwischen Hauptgerät und drahtlosem Empfänger eine Wand aus Stahlbeton oder Metall, so funktioniert das Gerät evtl. gar nicht, da die Funkwellen Metall nicht durchdringen können.
- Wenn keine drahtlose Verbindung zum Hauptgerät hergestellt werden kann, folgen Sie den Schritten 1 - 5 auf der vorherigen Seite und versuchen Sie erneut eine Verbindung zwischen Hauptgerät und Subwoofer herzustellen.



- Der kabellose Subwoofer verfügt über eine eingebaute Empfangsantenne. Schützen Sie das Gerät vor Wasser und Feuchtigkeit.
- Um eine optimale Wiedergabeleistung zu erzielen, achten Sie darauf, dass rund um den Subwoofer keine Gegenstände stehen, die die Funkverbindung beeinträchtigen könnten.

## BEFESTIGEN DES FERRIT-RINGKERNS AM NETZKABEL DER SOUNDBAR

Sie können durch elektromagnetische Felder verursachte Störungen verringern, indem Sie einen Ferrit-Ringkern am Netzkabel Ihres der Soundbar befestigen.

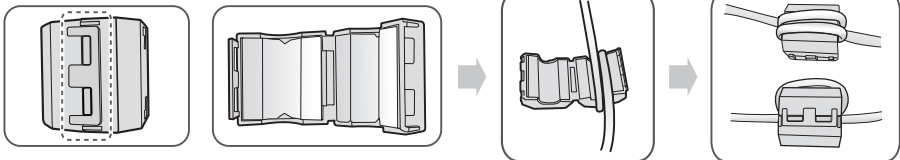

1. Öffnen Sie den Verschluss und anschließend den Ferritkern.
2. Wickeln Sie das Netzkabel der Soundbar zwei Mal um den Ferrit-Ringkern. (Wicklungsstart bei 5-10 cm entfernt vom Schalter).
3. Schließen Sie den Ferritkern, indem Sie ihn zusammendrücken, bis er einrastet.

### <Soundbar Netzkabel>

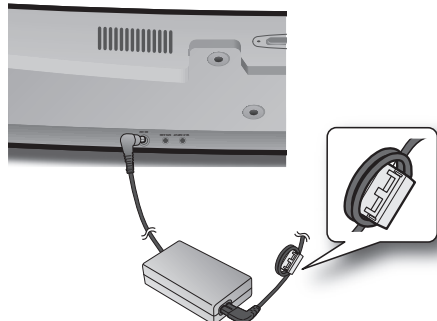

# ANSCHLUSS AN EIN FERNSEHGERÄT

## TV SOUNDCONNECT

Sie können den Ton Ihres Fernsehgeräts über den Soundbar wiedergeben, wenn der Soundbar an ein Samsung Fernsehgerät angeschlossen ist, das die TV SoundConnect Funktion unterstützt.



- Schalten Sie das Fernsehgerät und den Soundbar ein.
  - Rufe Sie das Menü des Fernsehgeräts auf.
  - Gehen Sie in der Registerkarte "Klang" zu Lautsprechereinstellungen.
  - Stellen Sie "Neues Gerät hinzufügen" im Menü auf "Ein".
- Drücken Sie die  (Quelle) Taste auf dem oberen Bedienfeld des Hauptgeräts oder die **SOURCE** Taste auf der Fernbedienung, um den **TV**-Modus auszuwählen.
- Auf dem Fernsehgerät erscheint die Meldung mit der Frage, ob die TV SoundConnect Funktion aktiviert werden soll.
- Wählen Sie mit der Fernbedienung des Fernsehgeräts **<Ja>**, um den Verbindungsaufbau zwischen der Soundbar und dem Fernsehgerät abzuschließen.



- Wenn der Betriebsmodus des Soundbar von TV auf einen anderen Modus umgeschaltet wird, wird TV SoundConnect unterbrochen.
- Um den Soundbar mit einem anderen Fernsehgerät zu verbinden, muss die bestehende Verbindung getrennt werden.
- Trennen Sie die Verbindung zum vorhandenen Fernsehgerät und drücken Sie dann die **▶||** Taste auf der Fernbedienung für 5 Sekunden, um eine Verbindung zu einem anderen Fernsehgerät herzustellen.



- Die TV SoundConnect (SoundShare) Funktion wird von einigen Samsung Fernsehgeräten unterstützt, die ab 2012 erschienen sind. Prüfen Sie, bevor Sie beginnen, ob die TV SoundConnect (SoundShare) Funktion von Ihrem Fernsehgerät unterstützt wird. (Weitere Informationen finden Sie in der Bedienungsanleitung des Fernsehgerätes.)
- Wenn Ihr Fernsehgerät vor dem Jahr 2014 erschienen ist, prüfen Sie das SoundShare Einstellungen Menü.
- Wenn der Abstand zwischen dem Fernsehgerät und dem Soundbar 10 m überschreitet, kann die Verbindung instabil werden und es kann zu Tonaussetzern kommen. Wenn diese Situation eintritt, das Fernsehgerät oder den Soundbar so aufstellen, dass sich die Geräte wieder in Reichweite befinden, und stellen Sie die TV SoundConnect Verbindung erneut her.
- TV SoundConnect Reichweite
  - Empfohlener Abstand für den Verbindungsaufbau: max. 2 m
  - Empfohlener Abstand beim Betrieb: max. 10 m
- Die Tasten Wiedergabe / Pause, Weiter und Zurück an der Soundbar oder der Fernbedienung der Soundbar haben keine Bedienungsfunktion für das Fernsehgerät.

## ANSCHLUSS AN EIN FERNSEHGERÄT MIT HILFE EINES HDMI (DIGITAL) KABELS

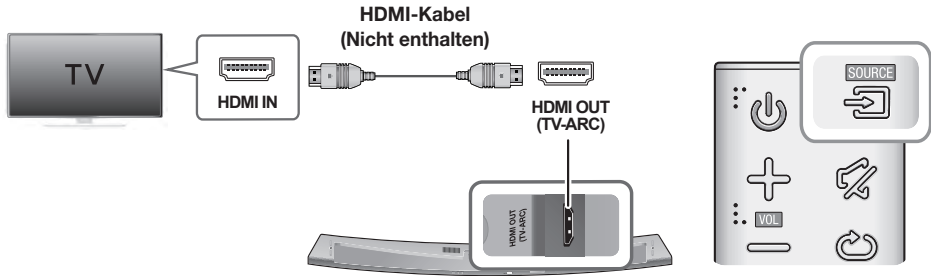



1. Schließen Sie ein HDMI-Kabel (Nicht enthalten) an den **HDMI OUT (TV-ARC)** Ausgang auf der Rückseite des Geräts und an den HDMI IN Eingang an Ihrem Fernsehgerät an.
2. Drücken Sie die  (Quelle) Taste auf dem oberen Bedienfeld des Hauptgeräts oder die **SOURCE** Taste auf der Fernbedienung, um den **D.IN**-Modus auszuwählen.

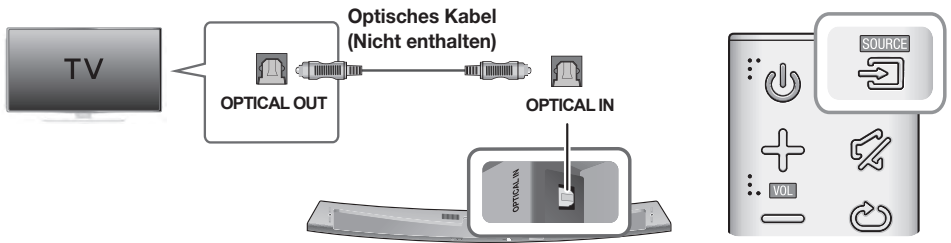

- HDMI ist eine Schnittstelle für die digitale Übertragung von Video- und Audiodaten über einen einzigen Anschluss.
- Wenn das Fernsehgerät über einen ARC-Anschluss verfügt, schließen Sie das HDMI-Kabel an den HDMI IN (ARC) Anschluss an.
- Es wird empfohlen, falls möglich, ein HDMI-Kabel ohne Kabelseele zu verwenden. Falls Sie ein HDMI-Kabel mit Seele verwenden, verwenden Sie ein Kabel mit einem Durchmesser von mindestens 14 mm.
- Anynet+ eingeschaltet sein.
- Diese Funktion ist nicht verfügbar, wenn das HDMI-Kabel ARC nicht unterstützt.

## ANSCHLUSS AN EIN FERNSEHGERÄT MIT HILFE EINES OPTISCHEN (DIGITAL) KABELS



1. Schließen Sie **OPTICAL IN** (Audio) an der Soundbar an den OPTICAL OUT Anschluss des Fernsehgeräts an.
2. Drücken Sie die  (Quelle) Taste auf dem oberen Bedienfeld des Hauptgeräts oder die **SOURCE** Taste auf der Fernbedienung, um den **D.IN**-Modus auszuwählen.

### ► Auto Power Link

Wenn Sie das Hauptgerät über ein optisches Kabel an ein Fernsehgerät angeschlossen haben, die Auto Power Funktion einschalten, damit die Soundbar automatisch eingeschaltet wird, wenn Sie das Fernsehgerät einschalten.

AUTO POWER LINK	Anzeige
EIN	<b>OFF - ANYNET+ / ON - POWER LINK</b>
AUS	<b>ON - ANYNET+ / OFF - POWER LINK</b>

1. Verbinden der Soundbar und des Fernsehgeräts mit einem optischen Kabel (nicht im Lieferumfang enthalten).
2. Drücken Sie die  (Quelle) Taste auf dem oberen Bedienfeld des Hauptgeräts oder die **SOURCE** Taste auf der Fernbedienung, um den **D.IN**-Modus auszuwählen.
3. Drücken Sie die **AnyNet+** Taste auf der Fernbedienung, um die Auto Power Link Funktion ein- oder auszuschalten.



- Je nach angeschlossenem Gerät kann die Auto Power Link Funktion nicht funktionieren.

# ANSCHLUSS AN EIN EXTERNES GERÄT

## HDMI-KABEL

Bei HDMI handelt es sich um eine standardisierte digitale Schnittstelle für den Anschluss von Geräten wie Fernsehern, Projektoren, DVD-Spielern, Blu-ray- Spielern, Set Top Boxen und anderen.

Da HDMI Digitalsignale höchster Qualität überträgt, können Sie Video und Audio in erstklassiger Qualität genießen, so wie ursprünglich auf der digitalen Quelle erstellt.

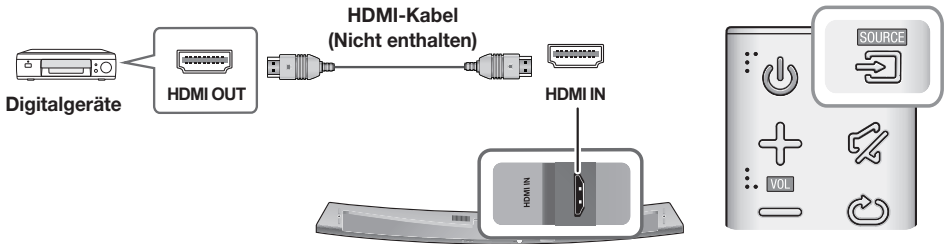

1. Verbinden Sie ein HDMI-Kabel (Nicht enthalten) über die **HDMI IN** Buchse an der Rückseite des Soundbar mit der HDMI OUT Ausgangsbuchse Ihres Geräts.
2. Drücken Sie die  (Quelle) Taste auf dem oberen Bedienfeld des Hauptgeräts oder die **SOURCE** Taste auf der Fernbedienung, um den **HDMI**-Modus auszuwählen.

## OPTISCHES ODER AUX-KABEL

Das Gerät verfügt über einen optischen Digitaleingang und einen analogen Audioeingang, womit Ihnen zwei Wege zur Verfügung stehen, das Gerät an externe Geräte anzuschließen.

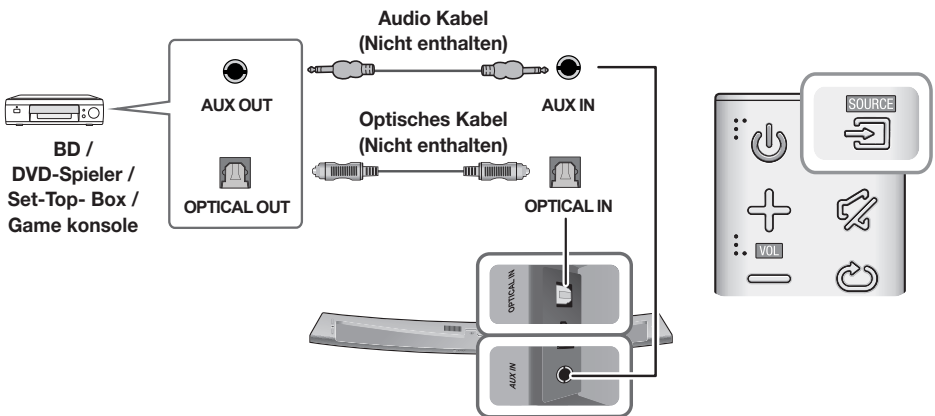

## ► AUX-Kabel

1. Verbinden Sie den **AUX IN** Eingang (Audio) am Hauptgerät mit dem AUDIO OUT Ausgang des Quellgeräts.
2. Drücken Sie die  (Quelle) Taste auf dem oberen Bedienfeld des Hauptgeräts oder die **SOURCE** Taste auf der Fernbedienung, um den **AUX**-Modus auszuwählen.

## ► Optisches Kabel

1. Verbinden Sie den **OPTICAL IN** Eingang (Audio) am Hauptgerät mit dem OPTICAL OUT Ausgang des Quellgeräts.
2. Drücken Sie die  (Quelle) Taste auf dem oberen Bedienfeld des Hauptgeräts oder die **SOURCE** Taste auf der Fernbedienung, um den **D.IN**-Modus auszuwählen.

## USB

Sie können Musikdateien von USB-Geräten über die Soundbar wiedergeben.

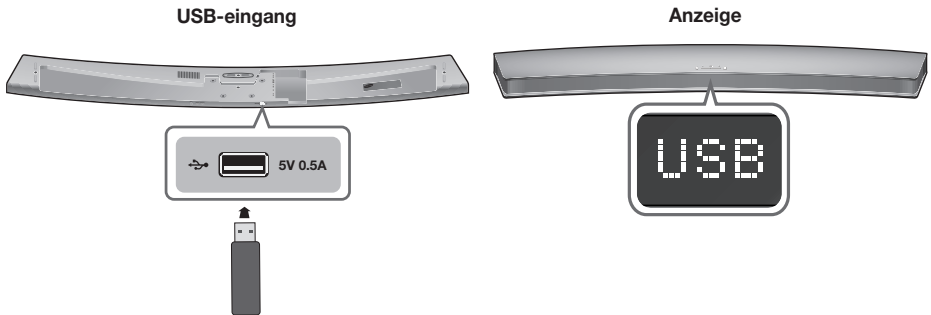

1. Schließen Sie das USB-Gerät an den USB-Anschluss des Geräts an.
2. Drücken Sie die  (Quelle) Taste auf dem oberen Bedienfeld des Hauptgeräts oder die **SOURCE** Taste auf der Fernbedienung, um den **USB**-Modus auszuwählen.
3. Auf dem Bildschirm wird **USB** angezeigt.
  - Der Aufbau der Verbindung zwischen dem Soundbar und dem USB-Gerät ist abgeschlossen.
  - Das Gerät schaltet sich automatisch ab (Automatische Abschaltung), wenn für mehr als 15 Minuten kein USB-Gerät angeschlossen wurde.

## ► Bevor Sie ein USB-Gerät anschließen

Beachten Sie das Folgende:

- Wenn die Länge eines Ordernamens auf dem USB-Gerät 10 Zeichen überschreitet, wird er nicht auf dem anzeige des Soundbar angezeigt.
- Dieses Gerät kann unter Umständen nicht mit allen USB-Speichergeräten kompatibel sein.
- Die Dateisysteme FAT16 und FAT32 werden unterstützt.
  - Das NTFS-Dateisystem wird nicht unterstützt.
- Schließen Sie das USB-Gerät direkt an den USB-Anschluss des Geräts an. Anderenfalls können Kompatibilitätsprobleme mit dem USB-Gerät auftreten.
- Schließen Sie nicht mehrere Speichergeräte über einen Mehrfach-Kartenleser an das Gerät an. Dies kann zu Fehlfunktionen führen.

## ANSCHLÜSSE

- PTP-Protokolle für Digitalkameras werden nicht unterstützt.
- Das USB-Gerät nicht während der Dateiübertragung abtrennen.
- DRM-geschützte Musikdateien (MP3, WMA) von kommerziellen Webseiten können nicht wiedergegeben werden.
- Externe Festplatten werden nicht unterstützt.
- Mobiltelefone werden nicht unterstützt.
- Kompatibilitätsliste:

Verlängerung	Codec	Samplingrate	Bitrate
*.mp3	MPEG 1 Layer1	32/44,1/48	32 ~ 448kbps
	MPEG 1 Layer2	32/44,1/48	32 ~ 384kbps
	MPEG 1 Layer3	32/44,1/48	32 ~ 320kbps
	MPEG 2 Layer3	16/22,05/24/32/44,1/48	8 ~ 160kbps
	MPEG 2,5 Layer3	8/11,025/12/16/22,05/24/32/44,1/48	8 ~ 160kbps
*.wma	Wave_Format_MSAudio1	-	-
	Wave_Format_MSAudio2	-	-
	WMA Professional	Wird nicht unterstützt	-
*.wav	-	8 KHz ~ 192KHz	~ 8,8Mbps
*.ogg	-	8 KHz ~ 48KHz	-
*.flac	-	8 KHz ~ 192KHz	~ 5,6Mbps
*.m4a	Alac (Apple lossless Audio codec)	8 KHz ~ 192KHz	~ 1Mbps
*.ape	MON-KEY Audio	8 KHz ~ 48KHz	~ 1Mbps
*.aif	Audio Interchange Dateiformat	8 KHz ~ 192KHz	~ 4,4Mbps



- Wenn auf dem USB-Gerät viele Ordner und Dateien gespeichert sind, kann das Lesen einige Zeit dauern.



# EINGANGSMODUS

Drücken Sie die  (Quelle) Taste auf dem oberen Bedienfeld des Hauptgeräts oder die **SOURCE** Taste auf der Fernbedienung, um den gewünschten Modus auszuwählen.

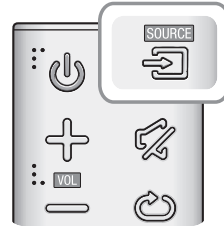

Eingangsmodus	Anzeige
Optischer Digital Eingang ARC (HDMI OUT) Eingang	<b>D.IN</b>
AUX-Eingang	<b>AUX</b>
HDMI-Eingang	<b>HDMI</b>
BLUETOOTH Modus	<b>BT</b>
TV SoundConnect	<b>TV</b>
USB-Modus	<b>USB</b>

Das Gerät schaltet sich unter den folgenden Bedingungen automatisch ab:

- D.IN / HDMI / BT / TV / USB / ARC Modus
  - Wenn seit 15 Minuten kein Audiosignal empfangen wurde.
- AUX Modus

Um die Auto Power Down Funktion ON oder OFF, die **▶||** Taste 5 Sekunden lang gedrückt halten. Auf dem anzeige erscheint **ON - AUTO POWER DOWN / OFF - AUTO POWER DOWN**.

- Wenn seit 15 Minuten kein AUX-Kabel angeschlossen ist.
- Wenn bei angeschlossenem AUX-Kabel für 8 Stunden keine Taste betätigt wird.

# BLUETOOTH

Sie können ein Bluetooth-Gerät an den Soundbar anschließen und Musik in hoher Stereo-Klangqualität genießen - ganz ohne störende Kabel!

## ANSCHLIESSEN VON SOUNDBAR AN EIN BLUETOOTH-GERÄT

Vergewissern Sie sich, dass das Bluetooth-Gerät die Stereo-Headsets Funktion unterstützt.

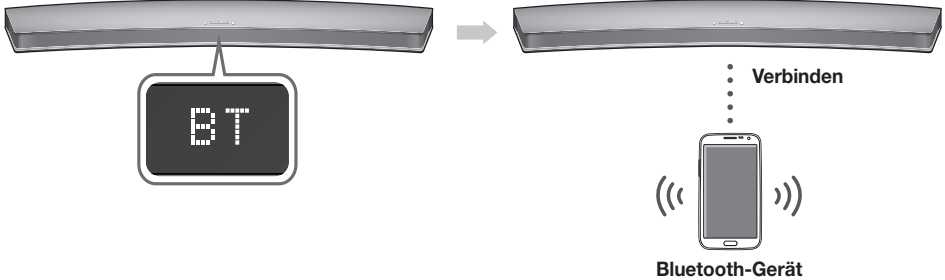

1. Drücken Sie die  (Quelle) Taste auf dem oberen Bedienfeld des Hauptgeräts oder die **SOURCE** Taste auf der Fernbedienung, um den **BT**-Modus auszuwählen.
  - Auf dem Frontdisplay der Soundbar wird **BT READY** angezeigt.
2. Wählen Sie auf dem Bluetooth-Gerät, mit dem Sie eine Verbindung herstellen möchten, das Bluetooth-Menü aus. (Weitere Informationen dazu finden Sie der Bedienungsanleitung des Bluetooth- Geräts.)
3. Wählen Sie "**[Samsung] Soundbar**" aus der Liste.
  - Wenn der Soundbar an das Bluetooth-Gerät angeschlossen ist, wird **[Bluetooth Gerätename] → BT** auf dem Frontdisplay angezeigt.
  - Der Gerätename kann nur auf Englisch angezeigt werden. Ein Unterstrich " \_ " wird angezeigt, wenn der Name nicht auf Englisch ist.
  - Wenn der Verbindungsaufbau zwischen dem Bluetooth-Gerät und Soundbar fehlgeschlagen ist, entfernen Sie das vom Bluetooth-Gerät gefundene "**[Samsung] Soundbar**" und führen Sie die Suche erneut durch.
4. Starten sie auf dem verbundenen Gerät die Musikwiedergabe.
  - Sie können nun die vom Bluetooth-Gerät wiedergegebenen Musiktitel über das Soundbar System hören.
  - Im **BT**-Modus sind die Funktionen Wiedergabe / Pause / Weiter / Zurück nicht verfügbar. Diese Funktionen stehen jedoch auf Bluetooth-Geräten zur Verfügung, die AVRCP unterstützen.



- Wenn Sie bei der Verbindung eines Bluetooth-Geräts nach der PIN-Nummer gefragt werden, geben Sie <0000> ein.
- Es kann nur eine Verbindung zu einem Bluetooth-Gerät hergestellt werden.
- Die Bluetooth-Verbindung wird unterbrochen, wenn der Soundbar ausgeschaltet wird.
- Der Soundbar führt unter den folgenden Umständen eventuell die Suche nach Bluetooth-Geräten oder den Verbindungsaufbau nicht fehlerfrei durch:
  - Wenn sich Soundbar in einem starken elektrischen Feld befindet.
  - Wenn mit mehreren Bluetooth-Geräten gleichzeitig eine Verbindung zum Soundbar hergestellt wurde.
  - Wenn das Bluetooth-Gerät ausgeschaltet oder nicht angeschlossen ist oder nicht richtig funktioniert.
  - Beachten Sie, dass Geräte, wie Mikrowellenherde, WLAN-Geräte, Leuchtstoffröhren und Gasöfen denselben Frequenzbereich wie Bluetooth-Geräte verwenden, wodurch es zu Interferenzen kommen kann.

- Der Soundbar unterstützt SBC data (44,1kHz, 48kHz).
- Nur an ein Bluetooth-Gerät anschließen, das die A2DP (AV) Funktion unterstützt.
- Es kann keine Verbindungen zwischen dem Soundbar und Bluetooth-Geräten hergestellt werden, die nur die HF (Freisprech) Funktion unterstützen.
- Nachdem Sie eine Verbindung zwischen der Soundbar und einem Bluetooth-Gerät hergestellt haben, wird durch Auswahl von "[Samsung] Soundbar" aus der Liste der gefundenen Geräte die Soundbar automatisch in den **BT**-Modus umgeschaltet.
- Ist nur verfügbar, wenn der Soundbar in der Liste der verbundenen Geräte des Bluetooth-Geräts aufgelistet ist. (Es muss zuvor mindestens einmal eine Verbindung zwischen dem Soundbar und dem Bluetooth-Gerät hergestellt worden sein.)
- Der Soundbar erscheint nur in der Liste der vom Bluetooth-Gerät gefundenen Geräte, wenn der Soundbar **BT READY** anzeigt.
- Im TV SoundConnect Modus kann der Soundbar keine Verbindung zu einem anderen Bluetooth-Gerät aufbauen.

## ABTRENNEN DES BLUETOOTH-GERÄTS VOM SOUNDBAR

Sie können die Verbindung zwischen dem Bluetooth-Gerät und Soundbar trennen. Die Anleitung hierzu finden Sie in der Bedienungsanleitung des Bluetooth-Geräts.

- Verbindung zum Soundbar wird getrennt.
- Wenn Soundbar vom Bluetooth-Gerät getrennt ist, wird auf der Soundbar Anzeige **BT DISCONNECTED** angezeigt.

## ABTRENNEN DES SOUNDBAR VOM BLUETOOTH-GERÄT

Drücken Sie die **SOURCE** Taste auf der Fernbedienung oder die  (Quelle) Taste auf dem oberen Bedienfeld des Geräts, um von **BT** auf einen anderen Modus umzuschalten oder den Soundbar auszuschalten.

- Das angeschlossene Bluetooth-Gerät wartet eine gewisse Zeit auf die Antwort des Soundbar, bevor es die Verbindung unterbricht. (Je nach Bluetooth-Gerät kann der Zeitraum bis zur Trennung der Verbindung variieren)



- Bei einer Bluetooth Verbindung geht die Bluetooth Verbindung verloren, wenn der Abstand zwischen dem Soundbar und dem Bluetooth Gerät 10 m überschreitet.
- Wenn sich der Soundbar für mehr als 15 Minuten im Bereitschaftszustand befindet, schaltet er sich automatisch aus.

### ► Mehr über Bluetooth

Bluetooth ist eine neue Technologie, mit der es möglich ist, Bluetooth-fähige Geräte über eine kurze Funkverbindung miteinander zu verbinden.

- Ein Bluetooth Gerät kann Störungen erzeugen oder falsch funktionieren, wenn:
  - Das Empfangs-/Sendesystem eines Bluetooth-Geräts oder der Haupteinheit mit einem Körperteil berührt wird.
  - Die Funkübertragung durch Wände, Ecken oder Bürotrennwände behindert wird.
  - Interferenzen mit Geräten auftreten, welche dasselbe Frequenzband verwenden, wie medizinische Geräte, Mikrowellenherde oder Funknetzwerke.
- Wenn Sie Soundbar über das Bluetooth Gerät betreiben möchten, stellen Sie sicher, dass der Abstand kurz gehalten wird.
- Mit zunehmender Entfernung zwischen Soundbar und Bluetooth-Gerät nimmt die Qualität der Bluetooth-Verbindung ab. Wenn die Distanz den Bluetooth-Betriebsbereich übersteigt, geht die Verbindung verloren.
- In Gebieten mit geringer Empfangssensibilität ist die Funktion der Bluetooth-Verbindung möglicherweise eingeschränkt.
- Die Bluetooth-Verbindung funktioniert nur mit Geräten in unmittelbarer Nähe. Die Verbindung wird automatisch unterbrochen, wenn dieser Radius überschritten wird. Selbst innerhalb dieses Radius kann die Klangqualität durch Hindernisse wie Mauern oder Türen beeinträchtigt werden.

# VERWENDEN DER NETWORK STANDBY ON FUNKTION

Die Network Standby On Funktion ist verfügbar, wenn eine fehlerfreie kabellose Verbindung zwischen dem Smart Device und der Soundbar hergestellt werden konnte. Durch diese Funktion wird die Soundbar automatisch eingeschaltet, wenn ein Smart Device versucht, eine Bluetooth oder Wi-Fi-Verbindung mit der Soundbar herzustellen. Wenn die Soundbar über eine Bluetooth-Verbindung eingeschaltet wurde, wird der Eingang automatisch auf **BT** geschaltet. Das Einschalten der Soundbar über Wi-Fi ist nur mithilfe der Anwendung möglich. Weitere Informationen finden Sie in der Web-Bedienungsanleitung.

1. Verbinden Sie das Smart Device mit Ihrer Soundbar.
2. Schalten Sie die Network Standby On Funktion ein, indem Sie die ►► Taste auf der Fernbedienung der Soundbar für mehr als 5 Sekunden gedrückt halten. Sie könne die Funktion ausschalten, indem Sie die ►► Taste erneut für mehr als 5 Sekunden gedrückt halten.



- Ist nur verfügbar, wenn die Soundbar in der Liste der verbundenen Smart Devices aufgelistet ist. (Es muss zuvor mindestens einmal eine Verbindung zwischen der Soundbar und dem Smart Device hergestellt worden sein.)
- Die Soundbar erscheint nur in der Liste der vom Smart Device gefundenen Geräte, wenn die Soundbar [BT READY] oder [WiFi READY] anzeigt.
- Im TV SoundConnect Modus kann keine Verbindung zwischen der Soundbar und einem anderen Smart Device hergestellt werden.
- Wenn die Network Standby On Funktion nicht funktioniert
  - Die Network Standby On ist ausgeschaltet.
- Die Wi-Fi-Verbindung mit der Soundbar wird beendet, wenn das Netzkabel gezogen oder die Stromversorgung unterbrochen wurde. Schalten Sie die Soundbar ein und stellen Sie die Verbindung erneut her.

# VERWENDEN VON MULTIROOM LINK

Nachdem die Soundbar mithilfe der Multiroom Anwendung mit einem Smart Device verbunden ist, können mehrere Samsung Multiroom Geräte kabellos miteinander verbunden werden.

## BEVOR SIE BEGINNEN

### ► Grundlagen der Datenübertragung

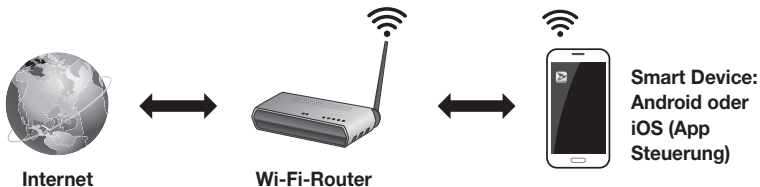

1. Anforderungen: Funk-Router, Smart Device
2. Der Wi-Fi-Router muss mit dem Internet verbunden sein.
3. Das Smart Device muss über eine Wi-Fi-Verbindung mit dem Router verbunden sein.

## INSTALLIEREN DER SAMSUNG MULTIROOM ANWENDUNG

Um die Soundbar nutzen zu können, müssen Sie die Samsung Multiroom Anwendung über Google Play oder den App Store herunterladen und installieren. Wenn Sie die Samsung Multiroom Anwendung installiert haben, können Sie Musiktitel wiedergeben, die auf Ihrem Smart Device gespeichert sind, von angeschlossenen Geräten und anderen Inhaltsanbietern stammen und Internetradiostationen hören.

### ► Android oder iOS

Laden Sie die Samsung Multiroom Anwendung von Google Play oder App Store auf Ihr Smart Device herunter.

\* Google Play Suche : Samsung Multiroom



oder



### ► Starten der Samsung Multiroom Anwendung

Um die Samsung Multiroom Anwendung zu starten, das Symbol der Multiroom Anwendung auf Ihrem Smart Device antippen.

## ANSCHLIESSEN DER SOUNDBAR AN IHR NETZWERK

Wählen Sie auf Ihrem Smart Device die Samsung Multiroom Anwendung aus.

Folgen Sie den Anweisungen auf dem Bildschirm Ihres Smart Device.



- Weitere Informationen finden Sie in der Web-Bedienungsanleitung.
  - Web Anleitung : [www.Samsung.com](http://www.Samsung.com) → Support → Produktbezeichnung und Modellnummer → HW-J7500 oder HW-J7501 PDF-Datei herunterladen.
- Wenn Sie eine Verbindung mit einem Kabelnetzwerk herstellen möchten, versuchen Sie das CAT 7 Kabel für den Anschluss zu verwenden.

# SOFTWARE AKTUALISIERUNG

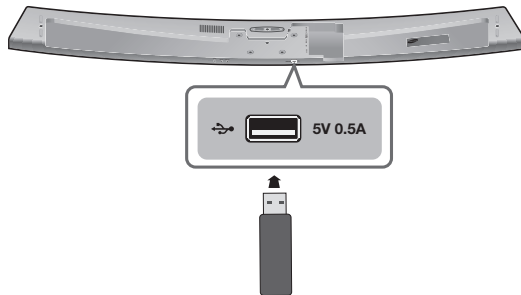

## AKTUALISIERUNG ÜBER USB

Es ist möglich, dass Samsung in der Zukunft Firmware-Updates für die Soundbar anbietet.

Wenn ein Update verfügbar ist, kann die Firmware durch Anschließen eines USB-Laufwerks mit dem Firmware Update an den USB-Anschluss Ihrer Soundbar aktualisiert werden.

Beachten Sie, dass wenn mehrere Update Dateien zur Verfügung stehen, diese einzeln auf das USB-Gerät kopiert und nacheinander verwendet werden müssen, um die Firmware zu aktualisieren.

Besuchen Sie bitte [Samsung.com](http://Samsung.com) oder setzen Sie sich mit Samsung Kundendienst in Verbindung, um weitere Informationen über das Herunterladen von Aktualisierungen zu erhalten.

1. Bei ausgeschalteter Soundbar das USB-Speichergerät mit der Firmware Aktualisierung an den USB-Anschluss der Soundbar anschließen.
2. Wenn Sie die Soundbar einschalten, erscheint **UPDATE** auf dem Display und die Aktualisierung beginnt innerhalb von 3 Minuten.
  - Wenn die Aktualisierung abgeschlossen ist, schaltet sich die Soundbar automatisch aus und wieder ein.

### ► Wenn das UPDATE nicht angezeigt wird

1. Schalten Sie die Soundbar aus und schließen Sie das USB Speichergerät mit den Update-Dateien an den USB-Anschluss der Soundbar an.
2. Ziehen Sie den Netzstecker und stecken Sie ihn wieder in die Steckdose.



- Schließen Sie ein USB-Gerät mit dem Firmware-Update an den USB-Anschluss des Hauptgeräts an.
- Die Firmware Aktualisierung funktioniert eventuell nicht fehlerfrei, wenn von der Soundbar unterstützte Audio-Dateien auf dem USB-Gerät gespeichert sind.
- Während des Updates darf die Netzspannung nicht ausgeschaltet oder das USB-Gerät abgetrennt werden. Nach Abschluss des Firmware-Updates schaltet sich das Gerät automatisch ab.

- Nach der Aktualisierung werden alle Einstellungen auf die Werkseinstellungen zurückgesetzt. Sie sollten sich Ihre Einstellungen notieren, um sie nach dem Update wieder herstellen zu können. Beachten Sie, dass bei einer Firmware- Aktualisierung ebenfalls die Subwoofer- Verbindung zurückgesetzt wird. Wenn die Verbindung mit dem Subwoofer nach der Aktualisierung nicht automatisch wieder hergestellt wird, schlagen Sie bitte auf Seite 17 nach. Falls das Update der Firmware fehlschlägt, empfehlen wir, das USB-Gerät im FAT16 Format zu formatieren und das Update erneut zu versuchen.
- Formatieren Sie das USB-Gerät nicht im NTFS Format. Das NTFS Dateisystem wird vom Soundbar nicht unterstützt.
- Je nach Hersteller werden einige USB-Kartenlesegeräte möglicherweise nicht unterstützt.

---

## AUTO UPDATE

Auch wenn die Soundbar ausgeschaltet ist, sucht die Soundbar automatisch nach der neuesten Software-Version und fährt mit dem Update fort, wenn es mit dem Internet verbunden wurde.



- Die Nutzung der Auto Update Funktion der Soundbar ist standardmäßig voreingestellt.
  - Um die Auto Update Funktion nutzen zu können, muss die Soundbar mit dem Internet verbunden sein.
  - Die Wi-Fi-Verbindung mit der Soundbar wird beendet, wenn das Netzkabel gezogen oder die Stromversorgung unterbrochen wurde. Schalten Sie die Soundbar ein und stellen Sie die Verbindung erneut her.
-

# FEHLERSUCHE

Bevor Sie sich an den Kundendienst wenden, überprüfen Sie bitte die folgenden Punkte.

## Das Gerät lässt sich nicht einschalten.

- |  |  |
|--|--|
| <ul style="list-style-type: none"> <li>Ist der Netzstecker an eine Steckdose angeschlossen?</li> </ul> | → Schließen Sie den Netzstecker an die Steckdose an. |
|--|--|

## Das Gerät reagiert nicht auf das Drücken von Tasten.

- |  |   |
|--|---|
| <ul style="list-style-type: none"> <li>Ist die Luft elektrostatisch aufgeladen?</li> </ul> | → Ziehen Sie den Netzstecker, und schließen Sie ihn wieder an die Steckdose an. |
|--|---|

## Es wird kein Ton wiedergegeben.

- |   |   |
|---|---|
| <ul style="list-style-type: none"> <li>Wurde das Gerät auf stumm geschaltet?</li> </ul>       | → Drücken Sie die  (Stummschalten) Taste, um die Funktion zu deaktivieren. |
| <ul style="list-style-type: none"> <li>Ist die Lautstärke auf minimal eingestellt?</li> </ul> | → Erhöhen Sie die Lautstärke.   |

## Die Fernbedienung funktioniert nicht.

- |  |                                   |
|--|-----------------------------------|
| <ul style="list-style-type: none"> <li>Sind die Batterien leer?</li> </ul>                                     | → Legen Sie neue Batterien ein.   |
| <ul style="list-style-type: none"> <li>Ist die Entfernung zwischen Fernbedienung und Gerät zu groß?</li> </ul> | → Näher an das Gerät heranrücken. |

## Die Herstellung der TV SoundConnect Verbindung ist fehlgeschlagen.

- |  |   |
|--|---|
| <ul style="list-style-type: none"> <li>Wird TV SoundConnect von Ihrem Fernsehgerät unterstützt?</li> </ul>                   | → TV SoundConnect wird von bestimmten Samsung Fernsehgeräten unterstützt, die nach 2012 auf den Markt gekommen sind. Prüfen Sie, ob Ihr Fernsehgerät TV SoundConnect unterstützt. |
| <ul style="list-style-type: none"> <li>Verfügen Sie über die neueste Firmware Version?</li> </ul>                            | → Aktualisieren Sie die Firmware Ihres Fernsehgeräts auf die neueste Version.   |
| <ul style="list-style-type: none"> <li>Tritt ein Fehler beim Verbindungsaufbau auf?</li> </ul>                               | → Setzen Sie sich mit dem Samsung Kundendienst in Verbindung.   |
| <ul style="list-style-type: none"> <li>Setzen Sie den TV modus zurück und stellen Sie erneut eine Verbindung her.</li> </ul> | → Drücken Sie die <b>▶  </b> Taste für 5 Sekunden, um die TV SoundConnect Verbindung zurückzusetzen.  |

## Die rote LED auf dem Subwoofer blinkt und der Subwoofer erzeugt keinen Ton.

- |  |   |
|--|---|
| <ul style="list-style-type: none"> <li>Ihr Subwoofer ist eventuell nicht an das Hauptgerät angeschlossen.</li> </ul> | → Versuchen Sie, den Subwoofer erneut anzuschließen. (Siehe Seite 17) |
|--|---|

## Der Subwoofer dröhnt und vibriert merklich.

- |  |  |
|--|--|
| <ul style="list-style-type: none"> <li>Versuchen Sie die Vibrationen des Subwoofers einzustellen.</li> </ul> | → Drücken Sie die <b>WOOFER</b> Taste auf Ihrer Fernbedienung, um den Wert (zwischen -12, -6 bis +6) einzustellen. |
|--|--|



# TECHNISCHE DATEN

<b>Modellbezeichnung</b>		HW-J7500 / HW-J7501		
<b>ALLGEMEIN</b>	<b>USB</b>	5V / 0.5A		
	<b>Gewicht</b>	<b>Haupteinheit</b>	4 kg	
		<b>Subwoofer (PS-WJ7500 / PS-WJ7501)</b>	7,8 kg	
	<b>Abmessungen (B x H x T)</b>	<b>Haupteinheit</b>	1230 x 47,5 x 170 mm	
		<b>Subwoofer (PS-WJ7500 / PS-WJ7501)</b>	500 x 332 x 161 mm	
	<b>Betriebstemperatur</b>	+5 °C bis +35 °C		
<b>Zulässige Luftfeuchtigkeit</b>	10 % bis 75 %			
<b>VERSTÄRKER</b>	<b>Nennausgangsleistung</b>	<b>Haupteinheit</b>	20W/CH x 8, 8 OHM, THD = 10%, 1kHz	
		<b>Subwoofer (PS-WJ7500 / PS-WJ7501)</b>	160W, 3 OHM, THD = 10%, 100Hz	
	<b>Signal-Rausch-Verhältnis (analoger Eingang)</b>		65 dB	
	<b>Kanaltrennung (1kHz)</b>		65 dB	

\* Signal-Rausch-Verhältnis, Kanaltrennung, Signalstörungen und verwendbare Empfindlichkeit basieren auf den Richtwerten der AES (Audio Engineering Society).

\* Nominelle Spezifikation

- Samsung Electronics Co., Ltd behält sich das Recht auf unangekündigte Änderungen vor.
- Gewicht und Abmessungen können von den Angaben abweichen.
- Informationen bezüglich der Netzspannung und Stromaufnahme könne Sie dem Typenschild am Gerät entnehmen.

※ **Achtung** : Das Gerät startet automatisch neu, wenn Sie Wi-Fi/Ethernet ein- oder ausschalten.

<b>Leistungsaufnahme im Standby-Betrieb (W) (Bei alle Netzwerk-Ports auf „ON“)</b>		7,4W
<b>Wi-Fi/Ethernet</b>	<b>Port Deaktivierungsmethode</b>	Halten Sie die <b>Wi-Fi SETUP</b> Taste am Gerät 30 Sekunden lang gedrückt, um Wi-Fi/Ethernet ein- oder auszuschalten.
<b>Bluetooth</b>	<b>Port Deaktivierungsmethode</b>	Halten Sie die <b>SPK ADD</b> Taste am Gerät 30 Sekunden lang gedrückt, um Bluetooth ein- oder auszuschalten.

※ **Bekanntmachung zu Open Source Lizenzen**

- Wenn Sie Fragen bezüglich des Themas Open Source haben, wenden Sie sich bitte per E-Mail unter der Adresse an Samsung. (oss.request@samsung.com).



Hiermit erklärt Samsung Electronics, dass dieses Gerät mit den wesentlichen Anforderungen und die relevanten Bestimmungen der Richtlinie 1999/5/EC übereinstimmt.

Die original Übereinstimmungserklärung finden Sie auf <http://www.samsung.com>, unter Support > Produktsuche und geben Sie den Produktnamen oder die Artikelnummer ein.

Dieses Gerät darf in allen EU-Ländern betrieben werden.

Dieses Gerät darf nur in Innenräumen verwendet werden.



## Kontakt zu SAMSUNG WORLD WIDE

Falls Sie Fragen oder Anregungen zu Samsung-Produkten haben, freuen wir uns über Ihre Kontaktaufnahme mit der Samsung-Kundenbetreuung.

Area	Contact Centre ☎	Web Site
<b>■ Europe</b>		
U.K	0330 SAMSUNG (7267864) 0818 717100	www.samsung.com/uk/support www.samsung.com/ie/support
GERMANY	0180 6 SAMSUNG bzw. 0180 6 7267864* *(0,20 €/Anruf aus dem dt. Festnetz, aus dem Mobilfunk max. 0,60 €/Anruf)	www.samsung.com/de/support
FRANCE	01 48 63 00 00	www.samsung.com/fr/support
ITALIA	800-SAMSUNG (800.7267864)	www.samsung.com/it/support
SPAIN	0034902172678	www.samsung.com/es/support
PORTUGAL	808 20 7267	www.samsung.com/pt/support
LUXEMBURG	261 03 710	www.samsung.com/support
NETHERLANDS	0900-SAMSUNG (0900-7267864) (€ 0,10/Min)	www.samsung.com/nl/support
BELGIUM	02-201-24-18	www.samsung.com/be/support (Dutch) www.samsung.com/be_fr/support (French)
NORWAY	815 56480	www.samsung.com/no/support
DENMARK	70 70 19 70	www.samsung.com/dk/support
FINLAND	030-6227-515	www.samsung.com/fi/support
SWEDEN	0771 726 7864 (0771-SAMSUNG)	www.samsung.com/se/support
POLAND	801-172-678* lub +48 22 607-93-33 * *(koszt połączenia według taryfy operatora)	www.samsung.com/pl/support
HUNGARY	0680SAMSUNG (0680-726-786) 0680PREMIUM (0680-773-648)	www.samsung.com/hu/support
SLOVAKIA	0800 - SAMSUNG (0800-726 786)	www.samsung.com/sk/support
AUSTRIA	0800-SAMSUNG (0800-7267864) [Only for Premium HA] 0800-366661 [Only for Dealers] 0810-112233	www.samsung.com/at/support

Area	Contact Centre ☎	Web Site
SWITZERLAND	0800 726 78 64 (0800-SAMSUNG)	www.samsung.com/ch/support (German) www.samsung.com/ch_fr/support (French)
CZECH	800 - SAMSUNG (800-726786) Samsung Electronics Czech and Slovak, s.r.o. V Parku 2343/24, 148 00 - Praha 4	www.samsung.com/cz/support
CROATIA	072 726 786	www.samsung.com/hr/support
BOSNIA	055 233 999	www.samsung.com/support
MONTENEGRO	020 405 888	www.samsung.com/support
SLOVENIA	080 697 267 (brezplačna številka) 090 726 786 (0,39 EUR/min) klicni center vam je na voljo od ponedeljka do petka od 9. do 18. ure.	www.samsung.com/si
SERBIA	011 321 6899	www.samsung.com/rs/support
BULGARIA	800 111 31 , безплатна телефонна линија	www.samsung.com/bg/support
ROMANIA	08008 726 78 64 (08008 SAMSUNG) Apel GRATUIT	www.samsung.com/ro/support
CYPRUS	8009 4000 only from landline, toll free	www.samsung.com/gr/support
GREECE	80111-SAMSUNG (80111 726 7864) only from land line (+30) 210 6897691 from mobile and land line	www.samsung.com/gr/support
LITHUANIA	8-800-77777	www.samsung.com/lt/support
LATVIA	8000-7267	www.samsung.com/lv/support
ESTONIA	800-7267	www.samsung.com/ee/support



**[Korrekte Entsorgung der Batterien dieses Produkts]**

### (Gilt für Länder mit Abfalltrennsystemen)

Die Kennzeichnung auf der Batterie bzw. auf der dazugehörigen Dokumentation oder Verpackung gibt an, dass die Batterie zu diesem Produkt nach seiner Lebensdauer nicht zusammen mit dem normalen Haushaltsmüll entsorgt werden darf. Wenn die Batterie mit den chemischen Symbolen Hg, Cd oder Pb gekennzeichnet ist, liegt der Quecksilber-, Cadmium- oder Blei-Gehalt der Batterie über den in der EG-Richtlinie 2006/66 festgelegten Referenzwerten. Wenn Batterien nicht ordnungsgemäß entsorgt werden, können sie der menschlichen Gesundheit bzw. der Umwelt schaden.

Bitte helfen Sie, die natürlichen Ressourcen zu schützen und die nachhaltige Wiederverwertung von stofflichen Ressourcen zu fördern, indem Sie die Batterien von anderen Abfällen getrennt über Ihr örtliches kostenloses Altbatterie- Rücknahmesystem entsorgen.



**Korrekte Entsorgung von Altgeräten (Elektroschrott)**

### (Gilt für Länder mit Abfalltrennsystemen)

Die Kennzeichnung auf dem Produkt, Zubehörteilen bzw. auf der dazugehörigen Dokumentation gibt an, dass das Produkt und Zubehörteile (z. B. Ladegerät, Kopfhörer, USB-Kabel) nach ihrer Lebensdauer nicht zusammen mit dem normalen Haushaltsmüll entsorgt werden dürfen. Entsorgen Sie dieses Gerät und Zubehörteile bitte getrennt von anderen Abfällen, um der Umwelt bzw. der menschlichen Gesundheit nicht durch unkontrollierte Müllbeseitigung zu schaden. Helfen Sie mit, das Altgerät und Zubehörteile fachgerecht zu entsorgen, um die nachhaltige Wiederverwertung von stofflichen Ressourcen zu fördern.

Private Nutzer wenden sich an den Händler, bei dem das Produkt gekauft wurde, oder kontaktieren die zuständigen Behörden, um in Erfahrung zu bringen, wo Sie das Altgerät bzw. Zubehörteile für eine umweltfreundliche Entsorgung abgeben können.

Gewerbliche Nutzer wenden sich an ihren Lieferanten und gehen nach den Bedingungen des Verkaufsvertrags vor. Dieses Produkt und elektronische Zubehörteile dürfen nicht zusammen mit anderem Gewerbemüll entsorgt werden.



**SAMSUNG**

**HW-J7500**

**HW-J7501**

**Manuale utente**

# Curved Soundbar

**Immagina le possibilità**

Grazie per aver acquistato un prodotto Samsung.

Per ricevere un servizio più completo, registrare il prodotto all'indirizzo

[www.samsung.com/register](http://www.samsung.com/register)

# CARATTERISTICHE

## Servizi di streaming musicale

Grazie al supporto del Wi-Fi, la curved soundbar permette di immergersi nei propri brani musicali preferiti in modo semplice come non mai. Basta accedere all'app Samsung Multiroom per provare il meglio dei servizi di streaming musicale ad abbonamento disponibili su Internet.

## Espansione audio surround

La funzione di espansione audio surround aggiunge profondità e senso dello spazio al suono durante l'ascolto.

## TV SoundConnect

Con TV SoundConnect è possibile collegare la TV e la soundbar facilmente attraverso Bluetooth. L'assenza di fili posteriori tra la soundbar e la TV mette in risalto il design sottile e raffinato di entrambi i sistemi, mantenendo un aspetto pulito nell'ambiente in cui sono inseriti. È possibile comandare facilmente la soundbar e la TV da un unico telecomando per TV.

## Condivisione delle sorgenti musicali (= Riproduzione Multiroom)

Con Multiroom Link controllare e condividere una sorgente musicale su più dispositivi audio dislocati in varie posizioni è facile. La app mobile controlla da remoto il volume e la musica sul sistema attraverso diversi dispositivi, fra cui la TV, la soundbar, il sistema Home Entertainment e il lettore di dischi Blu-ray. È così possibile godersi la musica che si desidera da dove si desidera.

## HDMI

HDMI trasmette i segnali video e audio contemporaneamente e fornisce un'immagine più chiara. L'unità è inoltre dotata della funzione ARC che consente di ascoltare l'audio della TV dal Soundbar, attraverso un cavo HDMI. Questa funzione è disponibile solo se si collega l'unità ad un televisore compatibile ARC.

## Supporto host USB

Utilizzando la funzione host USB dell' Soundbar è possibile collegare e riprodurre file musicali da dispositivi di memorizzazione USB esterni come lettori MP3, memorie flash USB ecc.

## Funzione Bluetooth

È possibile collegare un dispositivo Bluetooth al Soundbar per ascoltare musica con audio stereo di alta qualità, tutto senza fili!

## LICENZA



Prodotto su licenza di Dolby Laboratories. Dolby e il simbolo della doppia D sono marchi di Dolby Laboratories.



Per i brevetti DTS, vedere <http://patents.dts.com>. Prodotto su licenza di DTS Licensing Limited. DTS, il simbolo, & DTS e il simbolo insieme sono marchi registrati e DTS 2.0 Channel è un marchio di DTS, Inc. © DTS, Inc. Tutti i diritti riservati.

## HDMI

HDMI, HDMI High-Definition Multimedia Interface e il logo HDMI sono marchi o marchi registrati di HDMI Licensing LLC negli Stati Uniti e in altri Paesi.

# INFORMAZIONI SULLA SICUREZZA

## NORME PER LA SICUREZZA

PER RIDURRE I RISCHI DI FOLGORAZIONE, NON RIMUOVERE IL COPERCHIO (O IL RETRO), ALL'INTERNO NON VI SONO PARTI RIPARABILI DALL'UTENTE. PER L'ASSISTENZA TECNICA FARE RIFERIMENTO A PERSONALE QUALIFICATO.

 <div style="text-align: center;"> <p><b>ATTENZIONE</b></p> <p><b>RISCHIO DIFOLGORAZIONE.</b> <b>NON APRIRE.</b></p> </div> 		<p>Questo simbolo indica la presenza, all'interno del prodotto, di tensioni pericolose che costituiscono un potenziale rischio di scosse elettriche.</p>
		<p>Questo simbolo indica istruzioni di particolare importanza per il prodotto.</p>

**AVVERTENZA:** Per ridurre i rischi d'incendio e di scosse elettriche non esporre l' apparecchio a pioggia o umidità.

**ATTENZIONE :** PER EVITARE SCOSSE ELETTRICHE, INSERIRE CORRETTAMENTE E COMPLETAMENTE LA SPINA.

- Questo dispositivo deve essere sempre collegato ad una presa elettrica dotata di messa a terra di protezione.
- Per scollegare il dispositivo dalla rete elettrica, lo spinotto deve essere estratto dalla presa, pertanto esso deve essere facilmente raggiungibile.

### ATTENZIONE

- Non schizzare o sgocciolare liquidi sull'apparecchio. Non sistemare oggetti pieni di liquidi, come dei vasi, sull'apparecchio.
- Per spegnere completamente l'apparecchio, estrarre la spina di alimentazione dalla presa di rete. Di conseguenza, la spina di alimentazione deve essere facilmente e prontamente accessibile in qualsiasi momento.

## PRECAUZIONI

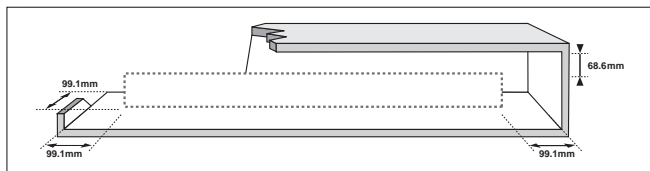

Verificare che le caratteristiche degli alimentatori CA presenti in casa corrispondano all'etichetta di identificazione posta sul retro del prodotto. Installare il prodotto orizzontalmente, su un supporto adeguato (mobile), verificando che vi sia spazio sufficiente per una corretta ventilazione 7 - 10 cm. Assicurarsi che le aperture di ventilazione non siano coperte. Non sistemare l'unità su amplificatori o altri dispositivi che possono diventare caldi. Questa unità è progettata per un uso continuo. Per spegnere completamente l'unità, scollegare il connettore CA dalla presa di rete. Scollegare l'unità dalla presa se si prevede di non utilizzarla per un periodo prolungato.

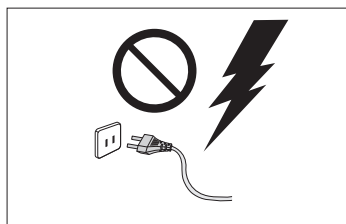

Durante i temporali, scollegare la spina di alimentazione dalla presa. I picchi di alta tensione provocati dai fulmini potrebbero danneggiare l'unità.

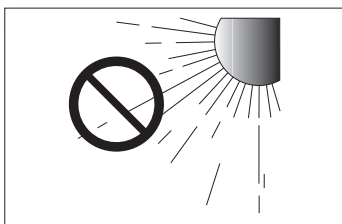

Non esporre l'unità alla luce diretta del sole o ad altre fonti di calore. Questo potrebbe causare il surriscaldamento e il malfunzionamento dell'unità.

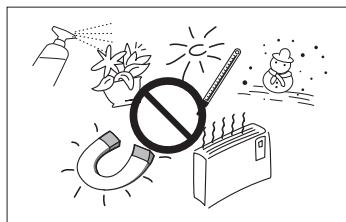

Tenere il prodotto lontano da fonti di umidità (ad es. vasi) e calore eccessivo (ad es. fuoco) o da apparecchi che generano un forte campo magnetico o elettrico. In caso di malfunzionamento dell'unità, scollegare il cavo di alimentazione dalla presa di corrente. Il prodotto non è destinato all'uso industriale. Questo prodotto è destinato esclusivamente all'uso personale. Se il prodotto o il disco vengono conservati a basse temperature, potrebbe formarsi della condensa. Trasportando l'unità in inverno, attendere circa 2 ore prima di utilizzarla, in modo che ritorni a temperatura ambiente.

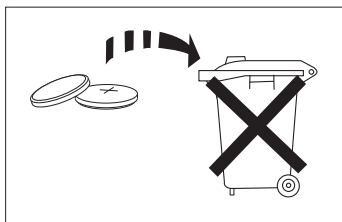

Le batterie utilizzate con questo prodotto contengono sostanze chimiche dannose per l'ambiente. Non smaltirle con i comuni rifiuti domestici. Non gettare le batterie nel fuoco. Non cortocircuitare, smontare o surriscaldare le batterie. Una installazione scorretta delle batterie può causarne l'esplosione. Sostituire solo con batterie dello stesso tipo o equivalenti.



**AVVERTENZA: NON INGERIRE LA BATTERIA, PERICOLO DI USTIONE CHIMICA,**  
 ([Il telecomando fornito con] Il prodotto contiene una batteria a celle a bottone/moneta.

L'ingestione della batteria a celle a bottone/moneta può causare gravi ustioni interne nell'arco di appena 2 ore e può portare alla morte. Tenere le batterie nuove e quelle utilizzate lontano dalla portata dei bambini. Se il vano della batteria non si chiude in modo sicuro, smettere di utilizzare il prodotto e tenerlo lontano dalla portata dei bambini. Se si pensa che le batterie siano state ingerite o introdotte in una parte del corpo, consultare immediatamente un medico.

# SOMMARIO

## 2 PER COMINCIARE

- 2 Caratteristiche
- 3 Informazioni sulla sicurezza
- 6 Accessori forniti

## 7 DESCRIZIONI

- 7 Pannello Superiore / Anteriore
- 8 Pannello Posteriore / Inferiore
- 9 Telecomando

## 11 INSTALLAZIONE

- 11 **Installazione della Soundbar**
  - 11 Installazione della Soundbar e della TV a parete
  - 14 Installazione della Soundbar sulla base TV
  - 15 Installazione della Soundbar su una base indipendente
- 16 **Montaggio del Filo di fissaggio**
- 16 **Montaggio dei piedini del coperchio sul Subwoofer**

## 17 COLLEGAMENTI

- 17 **Collegamento del Subwoofer**
- 19 **Collegamento ad una TV**
  - 19 TV SoundConnect
  - 20 Collegamenti alla TV mediante cavo (digitale) HDMI
  - 21 Collegamenti alla TV mediante cavo (digitale) Ottico
- 22 **Collegamenti ad un dispositivo esterno**
  - 22 Cavo HDMI
  - 22 Cavo Ottico o AUX
  - 23 USB

## 25 FUNZIONI

- 25 **Modo di ingresso**
- 26 **Bluetooth**
- 28 **Utilizzo della funzione Network Standby On**
- 28 **Utilizzo della Multiroom Link**
- 30 **Aggiornamento del Software**

## 32 RISOLUZIONE DEI PROBLEMI

- 32 **Risoluzione dei problemi**

## 33 APPENDICE

- 33 **Specifiche**



- Le figure e le illustrazioni del presente manuale utente sono fornite soltanto come riferimento. Possono differire rispetto all'aspetto effettivo del prodotto.
- È possibile che vengano addebitate delle spese amministrative nei seguenti casi:
  - (a) l'uscita del tecnico in seguito a una chiamata non rileva difetti nel prodotto (ad es. nel caso l'utente abbia ommesso di leggere questo manuale utente).
  - (b) utente ha portato l'unità presso un centro di riparazione che non rileva difetti nel prodotto (ad es. nel caso l'utente abbia ommesso di leggere questo manuale utente).
- L'importo di tali spese amministrative verrà comunicato all'utente prima di eseguire una visita a domicilio o un eventuale intervento di manutenzione.

# ACCESSORI FORNITI

## PRIMA DI LEGGERE IL MANUALE UTENTE











Osservare le seguenti indicazioni prima di leggere il manuale utente.

### ► Icone utilizzate nel manuale

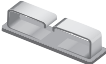
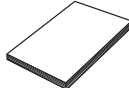
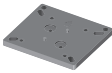
Icona	Indicazione	Definizione
	<b>Attenzione</b>	Indica una situazione in cui una funzione non è attiva o in cui è possibile che le impostazioni vengano cancellate.
	<b>Nota</b>	Indica un suggerimento o un'istruzione nella pagina che aiutano a comprendere il funzionamento dell'unità.

Controllare gli accessori forniti indicati di seguito.

### Unità principale

			
<b>Telecomando / Batteria al litio (3V : CR2032)</b>	<b>Cavo di alimentazione</b>	<b>Alimentatore CC</b>	<b>Cavo USB</b>
			
<b>Convertitore USB</b>	<b>Filo di fissaggio</b>	<b>Manuale Utente</b>	<b>Base del supporto</b>
			
<b>Rondella di fissaggio 1 : 4x</b>	<b>Rondella di fissaggio 2 : 10x</b>	<b>Vite di fissaggio</b>	<b>Supporto con piedini : 3x</b>
			 (Per cavo di alimentazione)
			<b>Nucleo toroidale in ferrite</b>

### Subwoofer

			
<b>Cavo di alimentazione</b>	<b>Piedino del coperchio : 4x</b>	<b>Vite Taptite : 4x</b>	<b>Gommino piedini : 4x</b>



- L'aspetto degli accessori può variare leggermente dalle illustrazioni riportate sopra.
- Utilizzare il cavo USB dedicato per collegare i dispositivi USB esterni all'unità.



# PANNELLO SUPERIORE / ANTERIORE

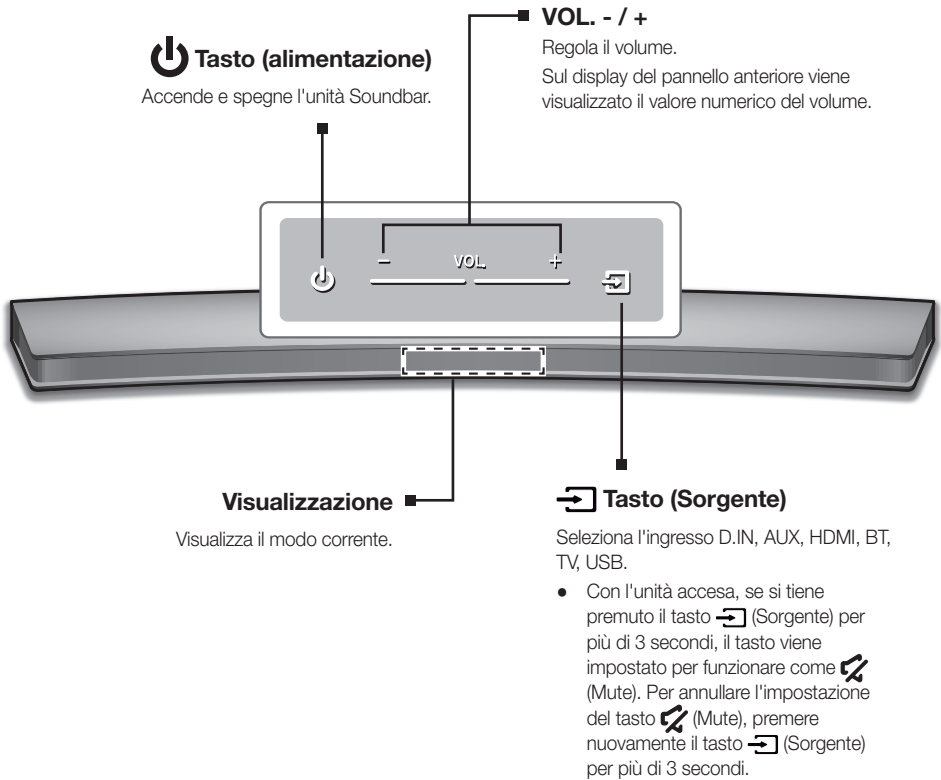

- Per pulire questa apparecchiatura, scollegare il cavo di alimentazione dalla presa a muro, quindi strofinare il prodotto con un panno asciutto e morbido. Poiché l'alluminio è un materiale elettrostatico positivo, si può verificare una scarica statica.



- Quando si inserisce il cavo CA, il tasto di accensione diventa operativo in 4 - 6 secondi.
- Quando si accende l'unità vi è un ritardo di 4, 5 secondi prima che venga riprodotto il suono.
- Per attivare solo l'audio del Soundbar, disattivare i diffusori della TV nel menu di configurazione audio della TV. Vedere il manuale fornito con il televisore.

## PANNELLO POSTERIORE / INFERIORE

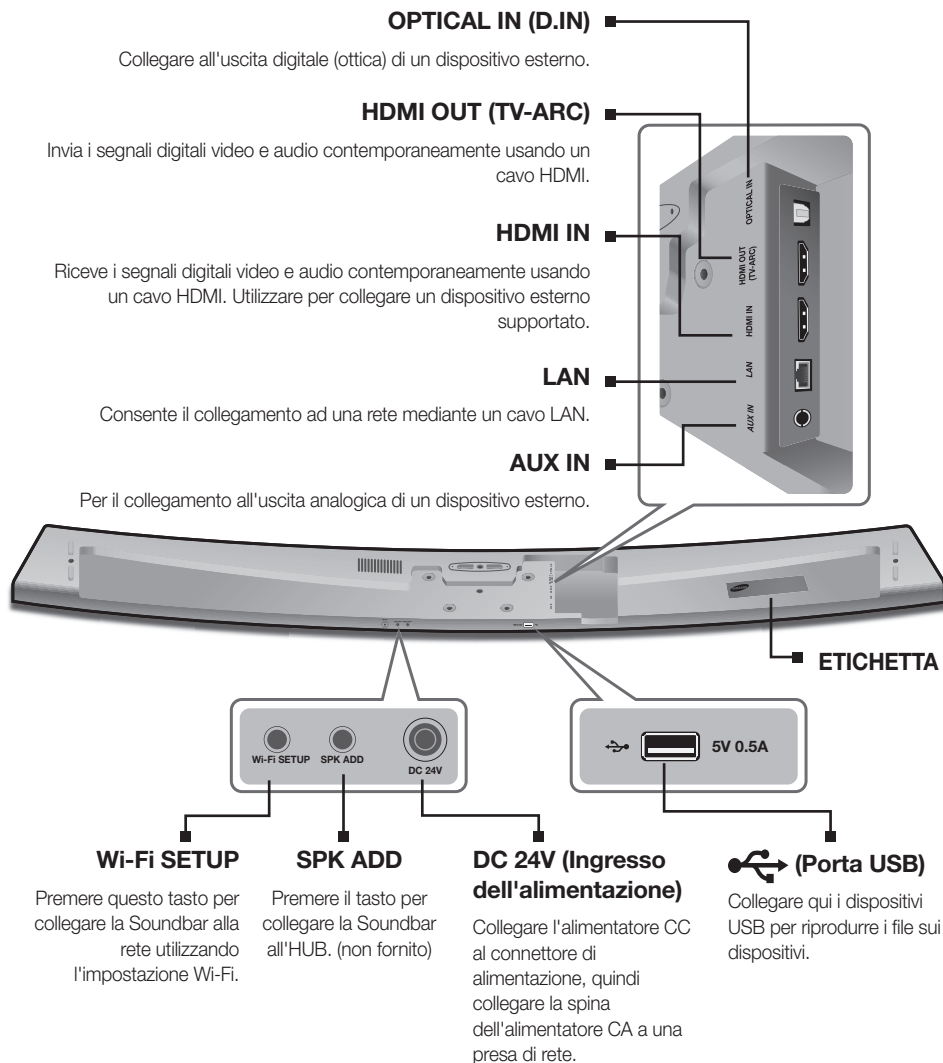

- Tenere l'alimentatore CA dalla spina quando lo si scollega dalla presa di rete. Non tirare il cavo.
- Non collegare questa unità o altri componenti all'uscita CA finché non sono stati collegati tutti i componenti.

# TELECOMANDO

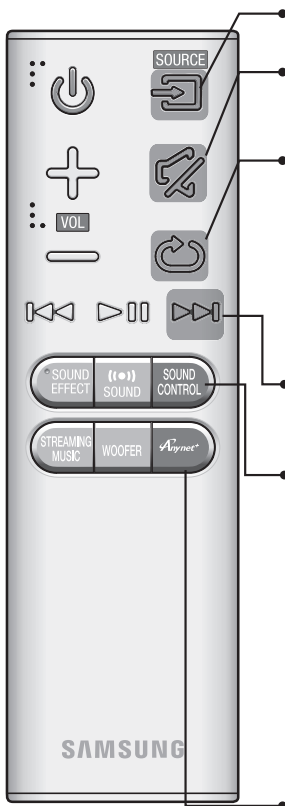

## SOURCE

Per selezionare una sorgente collegata al Soundbar.

## Mute

Premendo questo tasto è possibile azzerare il volume. Premerlo di nuovo per riportare l'audio al livello precedente.

## Ripeti

È possibile impostare la funzione Ripeti durante la riproduzione di un brano di musica da un dispositivo USB.

**OFF - REPEAT** : Annulla la riproduzione ripetuta.

**TRACK - REPEAT** : Per riprodurre ripetutamente una traccia.

**ALL - REPEAT** : Per riprodurre ripetutamente tutte le tracce.

**RANDOM - REPEAT** : Riproduce le tracce in ordine casuale. (Una traccia già riprodotta può essere riprodotta nuovamente).

## Avanzamento

Se sul dispositivo che si sta riproducendo sono presenti più file, premendo il tasto ►► viene selezionato il file successivo.

**SOUND CONTROL** (\*Utilizzare i tasti ◀◀, ►► per regolare il livello.)

Premere per selezionare **TREBLE**, **BASS** o **AUDIO SYNC**. Quindi utilizzare i tasti ◀◀, ►► per regolare il volume degli alti e dei bassi da -3 a +3.

Tenere premuto il tasto **SOUND CONTROL** per circa 5 secondi per regolare l'audio per ogni banda di frequenza. È possibile selezionare 150Hz, 300Hz, 600Hz, 1,2KHz, 2,5KHz, 5KHz e 10KHz e ogni opzione può essere regolata su un'impostazione compresa tra -6 e +6.

Se il Soundbar viene collegato a una TV digitale e le immagini non sono sincronizzate con l'audio, premere i tasti di **SOUND CONTROL** per sincronizzare l'audio con le immagini. Utilizzare i tasti ◀◀, ►► per impostare il ritardo audio tra 0 ms e 300 ms. In modo USB, modo TV e modo BT, la funzione Audio Sync potrebbe non funzionare.

## Anynet+

Premere il tasto **Anynet+** per attivare o disattivare la funzione Anynet+.

(Impostazione predefinita : Auto Power Link OFF, **ON - ANYNET+ / OFF**

**- POWER LINK** o **OFF - ANYNET+ / ON - POWER LINK**). La funzione Anynet+ permette di controllare la Soundbar con il telecomando da una TV Samsung compatibile Anynet+. La Soundbar deve essere collegata alla TV attraverso un cavo HDMI.

\* Auto Power Link

Sincronizza la Soundbar con una sorgente ottica collegata attraverso il jack ottico in modo che si accenda automaticamente quando si accende la TV. (Vedere a pagina 21)

È inoltre possibile attivare la funzione **Wi-Fi SETUP** tenendo premuto il tasto **Anynet+** del telecomando per più di 7 secondi.



- Soundbar è un nome proprietario di Samsung.
- Accendere la TV utilizzando il telecomando.

**Alimentazione**

Accende e spegne l'unità Soundbar.

**Volume**

Regola il volume dell'unità.

**Riproduzione/Pausa**

Premere il tasto **▶||** per mettere in pausa temporaneamente la riproduzione del file. Premere nuovamente il tasto **▶||** per riprodurre il file selezionato.

**Riavvolgimento**

Se sul dispositivo che si sta riproducendo sono presenti più file, premendo il tasto **◀◀** viene selezionato il file precedente.

**SOUND EFFECT**

È possibile selezionare i modi audio **STANDARD (Suono Originale)**, **MUSIC**, **VOICE**, **SPORTS**, **CINEMA**, e **NIGHT MODE** a seconda del tipo di sorgente da riprodurre.

Selezionare il modo **STANDARD** per ascoltare l'audio originale.

**(●●) SOUND**

Surr.Sound aggiunge profondità e senso dello spazio al suono. Premendo il tasto **(●●) SOUND** ripetutamente vengono visualizzate le impostazioni Surr.

Sound : **ON - SURROUND SOUND**, **OFF - SURROUND SOUND**

**STREAMING MUSIC**

Premere il tasto **STREAMING MUSIC** per ascoltare una stazione radio Internet.

Ogni volta che si preme questo tasto, la Soundbar passa alla successiva stazione predefinita, riproducendo a ciclo le 3 stazioni predefinite.

Per utilizzare la funzione **STREAMING MUSIC**, la Soundbar deve essere collegata alla rete. (Vedere a pagina 28)

**DRC (Dynamic Range Control) \***

Consente di applicare il controllo gamma dinamica sull'audio Dolby Digital, Dolby Digital Plus e Dolby True HD.

Tenendo premuto il tasto **STREAMING MUSIC**, la funzione DRC (Dynamic Range Control) commuta tra **ON** e **OFF**.

**WOOFER** (\* Utilizzare i tasti **◀◀**, **▶▶** per regolare il volume del woofer.)

Premere il tasto **WOOFER**. Quindi utilizzare i tasti **◀◀**, **▶▶** per regolare il volume del subwoofer da -12, -6 a +6.

È inoltre possibile attivare la funzione **SPK ADD** della soundbar tenendo premuto il tasto **WOOFER** del telecomando per più di 5 secondi.

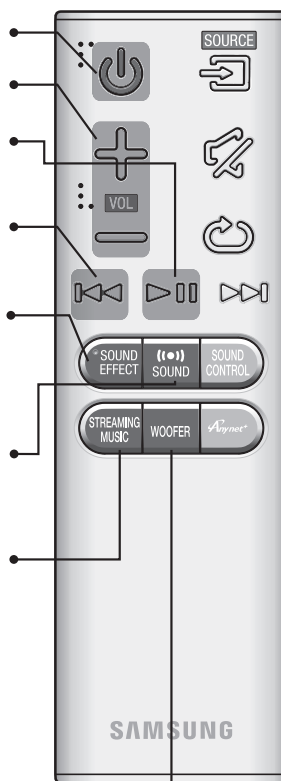

## INSERIMENTO DELLE BATTERIE NEL TELECOMANDO

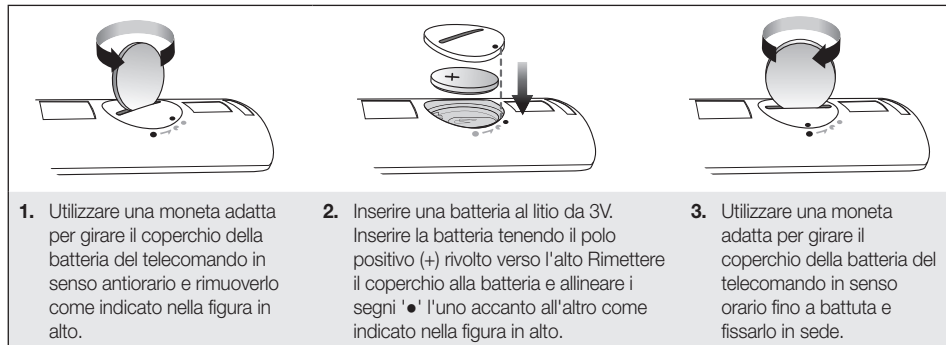

# INSTALLAZIONE DELLA SOUNDBAR

## INSTALLAZIONE DELLA SOUNDBAR E DELLA TV A PARETE

ITA



- Questo modello è compatibile con la TV incurvata serie S8500/S9000 - 55"/65" o serie S9500 - 65" Samsung 2015. Per una lista dettagliata dei modelli corrispondenti, fare riferimento alla pagina iniziale di Samsung Electronics.
- Quando la Soundbar viene installata su una TV serie JS9500, utilizzare il distanziale del coperchio da 1,6" incluso nel mini set per montaggio a parete.
- Per installare a parete sia la Soundbar che la TV, assicurarsi di installare prima la Soundbar sulla TV, poi la TV.
- Per installare a parete la TV, fare riferimento al manuale utente fornito insieme alla TV acquistata.
- Questa soundbar non può essere applicata a una TV non compatibile, indipendentemente dal montaggio o dalla base della TV.

Controllare gli accessori forniti indicati di seguito.

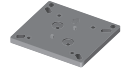

Utilizzato per il modello TV serie S9500, 65"

**Rondella di fissaggio 1 : 4x**

**Rondella di fissaggio 2 : 10x**

**Supporto TV**

**Vite di fissaggio**

**Base del supporto**

1. Disporre la Soundbar come mostrato nella figura, verificando che i pulsanti non siano a contatto con la superficie su cui appoggia.

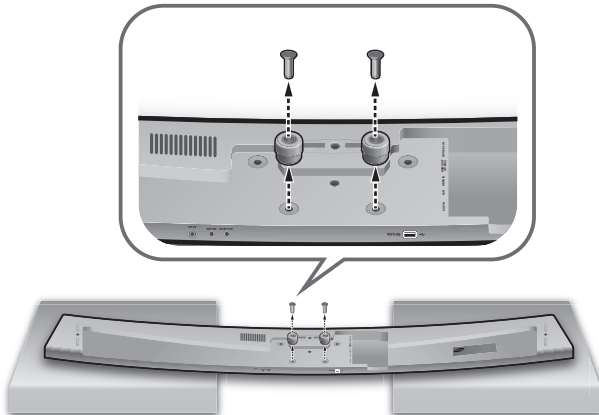

2. Rimuovere la **Base del supporto** (2x) dalla Soundbar come mostrato nella figura.

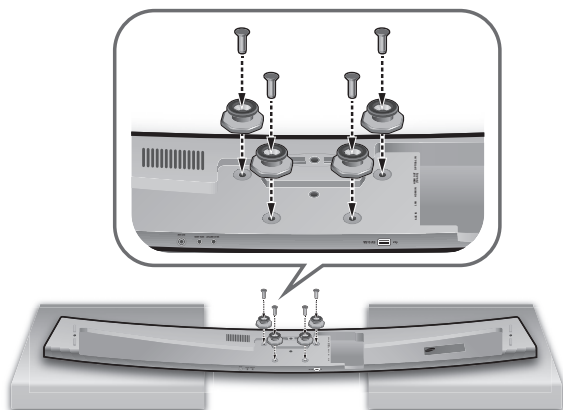

3. Fissare le quattro **Rondella di fissaggio 1** e le quattro **Rondella di fissaggio 2** nei quattro fori presenti sulla Soundbar, come mostrato nella figura.

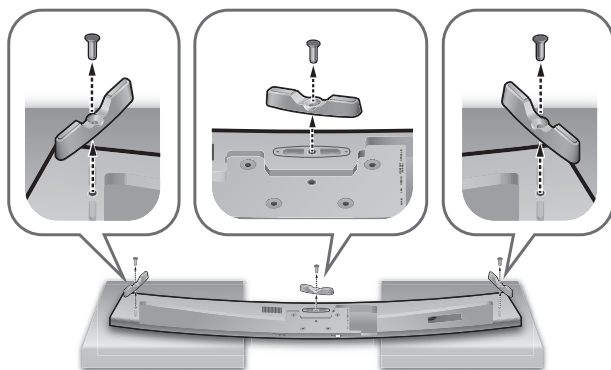

4. Se il **Supporto con piedini** è attaccato, rimuoverlo prima di installare il supporto TV.

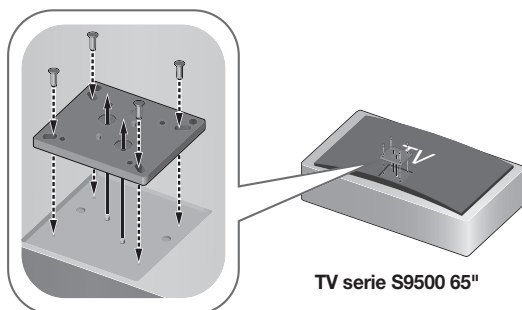

5. (Quando l'installazione viene effettuata su un modello TV serie S9500, 65". Per gli altri modelli, saltare questo passo).

Collocare la **Base del supporto** sulla TV seguendo le istruzioni della guida TV e fissarla stringendo la **Rondella di fissaggio 2** (4x). Allineare con precisione il foro della **Base del supporto** centrandolo sulla TV per evitare di installare la base in modo scenterato.

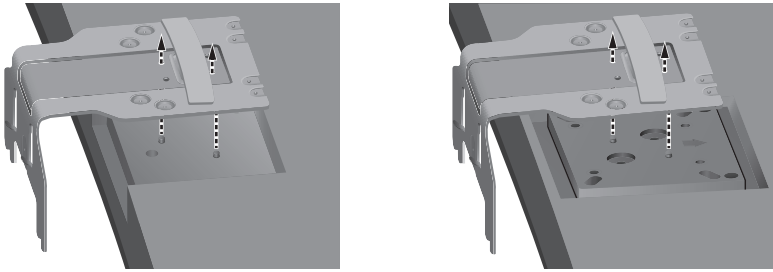

TV serie S9500 65"

6. Se la Soundbar viene installata su una TV Samsung compatibile, fare riferimento alla guida TV per fissare saldamente la **Supporto TV** alla TV.

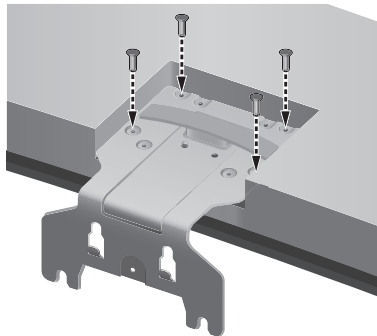

7. Fissare la **Supporto TV** alla TV utilizzando le 4 **Rondella di fissaggio 2** rimanenti.  
 8. Dopo avere fissato la **Supporto TV**, installare la TV a parete.



Base della Soundbar

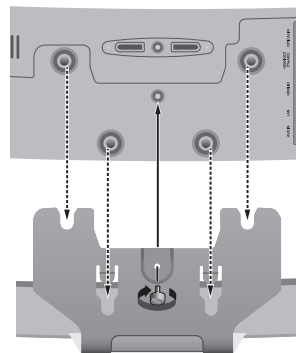

Base della TV, con la **Supporto TV** collegata

9. Spingere la Soundbar fino in fondo nella **Supporto TV** come mostrato nella figura.  
 10. Stringere la **Vite di fissaggio** sulla Soundbar per fissare la Soundbar alla **Supporto TV**.

## INSTALLAZIONE DELLA SOUNDBAR SULLA BASE TV

La Soundbar può essere installata sulla base TV se questo modello prevede una TV compatibile con la Soundbar.

Controllare gli accessori forniti indicati di seguito.



**Supporto con piedini : 3x**

**Rondella di fissaggio 2 : 3x**

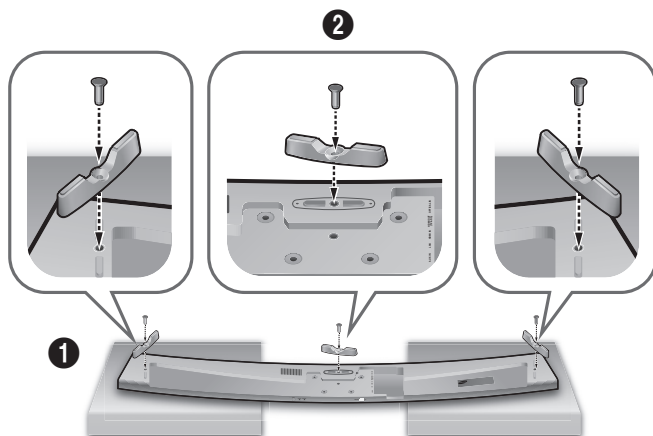

1. Disporre la Soundbar come mostrato nella figura, verificando che i pulsanti non siano a contatto con la superficie su cui appoggia.
2. Fissare il **Supporto con piedini** (3x) e la **Rondella di fissaggio 2** (3x) sulla Soundbar come mostrato nella figura.

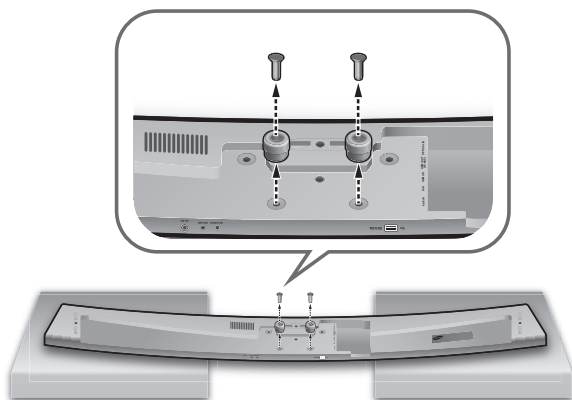

3. Rimuovere la **Base del supporto** (2x) dalla Soundbar come mostrato nella figura.



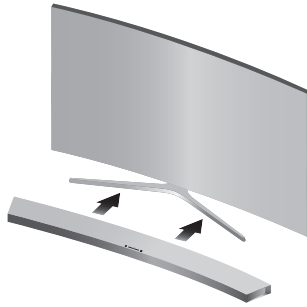

4. Allineare il centro della Soundbar al centro della base della TV, quindi spingere delicatamente nel supporto fino in fondo, come mostrato nella figura. Fare attenzione a non squilibrare la TV.

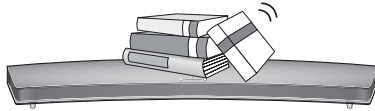

- Non collocare un oggetto pesante sull'unità principale e non calpestarla.

## INSTALLAZIONE DELLA SOUNDBAR SU UNA BASE INDIPENDENTE



1. Allineare la Soundbar al centro dell'area piatta davanti alla TV.

# MONTAGGIO DEL FILO DI FISSAGGIO

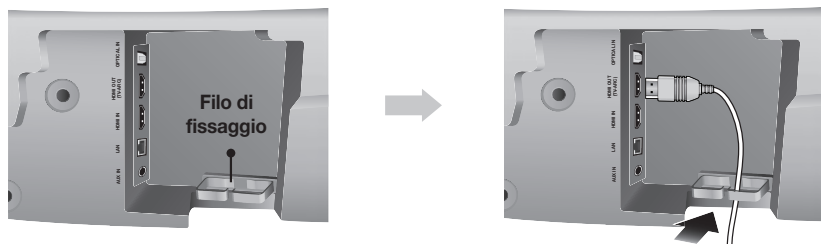

Collegare il filo di fissaggio all'unità come indicato, quindi far passare i cavi attraverso di esso in modo che rimangano ordinati.

# MONTAGGIO DEI PIEDINI DEL COPERCHIO SUL SUBWOOFER

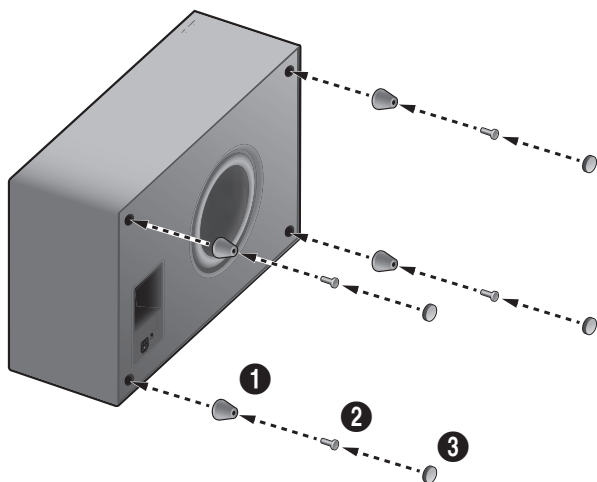

1. Collocare ogni **Piedino del coperchio** nei 4 fori corrispondenti come mostrato nella figura.
2. Inserire la **Vite Taptite** (4x) nel foro corrispondente del **Piedino del coperchio**.
3. Per completare l'operazione, tappare i fori con il **Gommino piedini** (4x).



- Non collegare il cavo di alimentazione di questo prodotto o del televisore alla presa di corrente finché non sono stati collegati tutti i componenti.
- Prima di spostare o installare il prodotto, spegnere l'apparecchio e staccare il cavo di alimentazione.

## COLLEGAMENTO DEL SUBWOOFER

### COLLEGAMENTO AUTOMATICO AL SUBWOOFER

L'unità principale e il subwoofer si collegano automaticamente (in modo wireless) quando vengono accesi.

- Quando il collegamento è completato, il LED blu nel subwoofer smette di lampeggiare.

### COLLEGAMENTO MANUALE AL SUBWOOFER

L'ID di collegamento del subwoofer è preimpostato dal produttore; l'unità principale e il subwoofer si collegano automaticamente (in modo wireless) quando vengono accesi. Se la spia di Link non si accende quando l'unità principale e il subwoofer vengono attivati, impostare l'ID seguendo la procedura in basso.

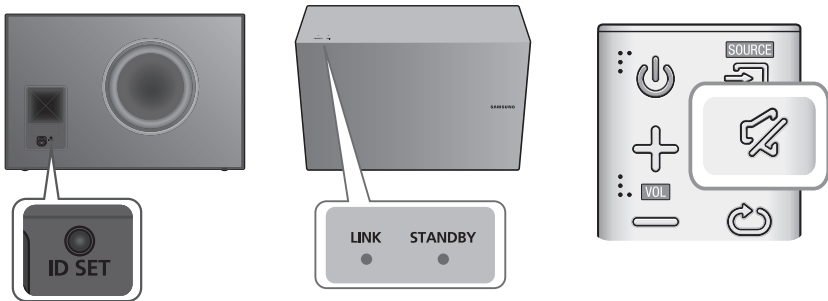

1. Inserire i cavi di alimentazione dell'unità principale e del subwoofer in una presa di corrente.
2. Premere il tasto **ID SET** sul retro del subwoofer con un piccolo oggetto appuntito per 5 secondi.
  - La spia STANDBY si spegne e la spia LINK (LED blu) lampeggia.
3. Quando l'unità principale è spenta (in modo STANDBY), tenere premuto  (Mute) sul telecomando per 5 secondi.
4. Sul display della Soundbar viene visualizzato il messaggio **ID SET**.
5. Per eseguire il collegamento, accendere l'unità principale mentre il LED blu del subwoofer lampeggia.
  - A questo punto l'unità principale e il subwoofer dovrebbero essere collegati.
  - La spia di collegamento (LED blu) sul subwoofer deve essere accesa.
  - Se la spia Link blu non è fissa, il processo di collegamento non è riuscito. Spegnerne l'unità principale e ripetere la procedura dal passo 2.
  - È possibile ottenere un suono migliore dal subwoofer wireless selezionando l'effetto sonoro. (Vedere pagina 10)



- Prima di spostare o installare il prodotto, spegnere l'apparecchio e staccare il cavo di alimentazione.
- Se l'unità principale viene spenta, il subwoofer wireless passa al modo standby e il LED STANDBY sul lato superiore si accende 30 secondi dopo che la spia LINK (LED blu) ha iniziato a lampeggiare.
- Se vicino alla Soundbar si utilizza un dispositivo che utilizza la stessa frequenza (2,4GHz) della Soundbar, l'interferenza può provocare un'interruzione del suono.
- La distanza di trasmissione delle onde radio è di circa 10 m, ma può variare a seconda dell'ambiente di utilizzo.  
In presenza di una parete in cemento armato oppure metallica fra l'unità principale e il modulo ricevitore wireless, il sistema potrebbe non funzionare in quanto l'onda radio non è in grado di penetrare il metallo.
- Se l'unità principale non dispone di una connessione wireless, seguire i passi da 1 a 5 della pagina precedente per resettare la connessione tra l'unità principale e il subwoofer wireless.



- L'antenna ricevente wireless è integrata nel subwoofer wireless. Tenere l'unità lontana da acqua o umidità.
- Per garantire prestazioni di ascolto ottimali, assicurarsi che l'area attorno al subwoofer wireless sia libera da ostruzioni.

## COLLEGAMENTO DEL NUCLEO TOROIDALE IN FERRITE AL CAVO DI ALIMENTAZIONE DELLA SOUNDBAR

È possibile ridurre le interferenze provocate dalle radiazioni elettromagnetiche collegando il nucleo in ferrite al cavo di alimentazione della soundbar.

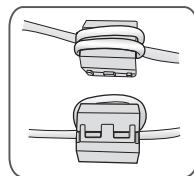
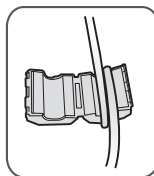
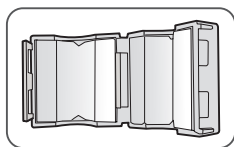
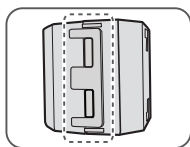

1. Sbloccare e aprire il nucleo in ferrite.
2. Avvolgere il cavo di alimentazione della soundbar due volte intorno al nucleo in ferrite. (Iniziare ad avvolgere i cavi a 5-10 cm di distanza dal nucleo).
3. Chiudere il nucleo in ferrite premendolo finché non scatta.

### <Cavo di alimentazione della soundbar>

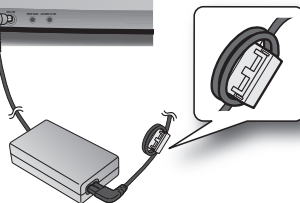

# COLLEGAMENTO AD UNA TV

## TV SOUNDCONNECT

È possibile ascoltare l'audio della TV attraverso il Soundbar collegandolo a una TV Samsung che supporta la funzione TV SoundConnect.



1. Accendere la TV e il Soundbar.
  - Attivare il menu della TV.
  - Passare alle impostazioni del diffusore nella scheda "Audio".
  - Impostare il menu "Aggiungi nuovo dispositivo" su "On".
2. Premere il tasto  (Sorgente) sul pannello superiore dell'unità principale o il tasto **SOURCE** del telecomando per selezionare il modo **TV**.
3. Sulla TV viene visualizzato un messaggio in cui si chiede se attivare la funzione TV SoundConnect.
4. Selezionare **<Si>** per collegare la TV e la Soundbar utilizzando il telecomando della TV.



- Se sul Soundbar si passa dal modo TV a un altro modo, TV SoundConnect viene terminato automaticamente.
- Per collegare il Soundbar a un'altra TV, la connessione esistente deve essere terminata.
- Terminare la connessione alla TV esistente, quindi premere il tasto **▶||** del telecomando per 5 secondi per collegarsi a un'altra TV.



- La funzione TV SoundConnect (SoundShare) è supportata da alcune TV Samsung commercializzate a partire dal 2012. Controllare se la TV supporta la funzione TV SoundConnect (SoundShare) prima di cominciare. (Per ulteriori informazioni, vedere il manuale utente della TV).
- Se la TV Samsung è stata commercializzata prima del 2014, controllare il menu delle impostazioni SoundShare.
- Se la distanza tra la TV e il Soundbar supera i 10 m, è possibile che la connessione non sia stabile o che l'audio proceda a scatti. In questo caso, riposizionare la TV o il Soundbar in modo che si trovino entro il raggio d'azione, quindi ristabilire la connessione TV SoundConnect.
- Raggio d'azione di TV SoundConnect
  - Raggio di connessione raccomandato: entro 2 m
  - Raggio d'azione raccomandato: entro 10 m
- I tasti di riproduzione / pausa, avanti e indietro sulla Soundbar o sul telecomando della Soundbar non comandano la TV.

## COLLEGAMENTI ALLA TV MEDIANTE CAVO (DIGITALE) HDMI

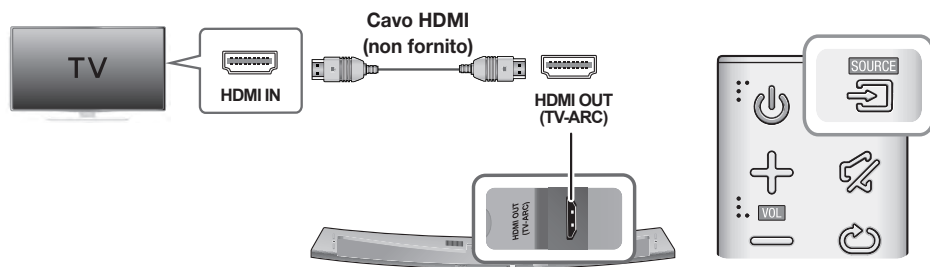



1. Collegare un cavo HDMI (non fornito) tra il connettore **HDMI OUT (TV-ARC)** sulla parte posteriore del prodotto e il connettore HDMI IN della TV.
2. Premere il tasto  (Sorgente) sul pannello superiore dell'unità principale o il tasto **SOURCE** del telecomando per selezionare il modo **D.IN.**

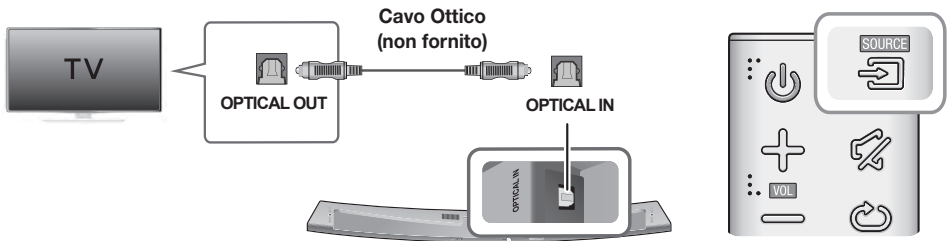

- HDMI è un'interfaccia che consente la trasmissione di dati audio e video digitali usando un solo connettore.
- Se la TV è dotata di porta ARC, collegare il cavo HDMI alla porta HDMI IN (ARC).
- Si raccomanda di utilizzare un cavo HDMI senza anima in ferrite se possibile. Se si utilizza un cavo HDMI con anima in ferrite, il diametro deve essere inferiore a 14 mm.
- Anynet+ deve essere attivato.
- Questa funzione non è disponibile se il cavo HDMI non supporta ARC.

## COLLEGAMENTI ALLA TV MEDIANTE CAVO (DIGITALE) OTTICO



1. Collegare **OPTICAL IN** (audio) della Soundbar al jack di **OPTICAL OUT** della TV.
2. Premere il tasto  (Sorgente) sul pannello superiore dell'unità principale o il tasto **SOURCE** del telecomando per selezionare il modo **D.IN.**

### ► Auto Power Link

Se l'unità principale è stata collegata a una TV con un cavo ottico digitale, attivare la funzione di accensione automatica affinché la Soundbar si accenda automaticamente quando si accende la TV.

AUTO POWER LINK	Visualizzazione
ON	<b>OFF - ANYNET+ / ON - POWER LINK</b>
OFF	<b>ON - ANYNET+ / OFF - POWER LINK</b>

1. Collegare la Soundbar e la TV ad un cavo ottico (non fornito).
2. Premere il tasto  (Sorgente) sul pannello superiore dell'unità principale o il tasto **SOURCE** del telecomando per selezionare il modo **D.IN.**
3. Premere il tasto **Anynet+** del telecomando per attivare e disattivare la funzione Auto Power Link.



- A seconda del dispositivo collegato, la funzione Auto Power Link potrebbe non essere attiva.

# COLLEGAMENTI AD UN DISPOSITIVO ESTERNO

## CAVO HDMI

HDMI è un'interfaccia standard digitale per eseguire il collegamento a dispositivi quali televisori, proiettori, lettori DVD, lettori Blu-ray, set-top box e altro.

Poiché l'HDMI trasmette un segnale digitale di massima qualità, si ottiene una qualità audio e video di livello superiore, pari a quella creata in origine nella sorgente digitale.

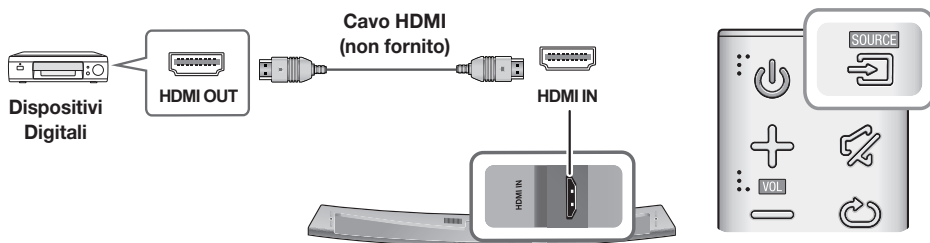

1. Collegare un cavo HDMI (non fornito) tra il connettore **HDMI IN** sulla parte posteriore del prodotto e il connettore HDMI OUT dei dispositivi digitali.
2. Premere il tasto  (Sorgente) sul pannello superiore dell'unità principale o il tasto **SOURCE** del telecomando per selezionare il modo **HDMI**.

## CAVO OTTICO O AUX

L'unità è dotata di un jack di ingresso digitale ottico e di un jack di ingresso analogico audio, offrendo due possibilità di collegamento a un dispositivo esterno.

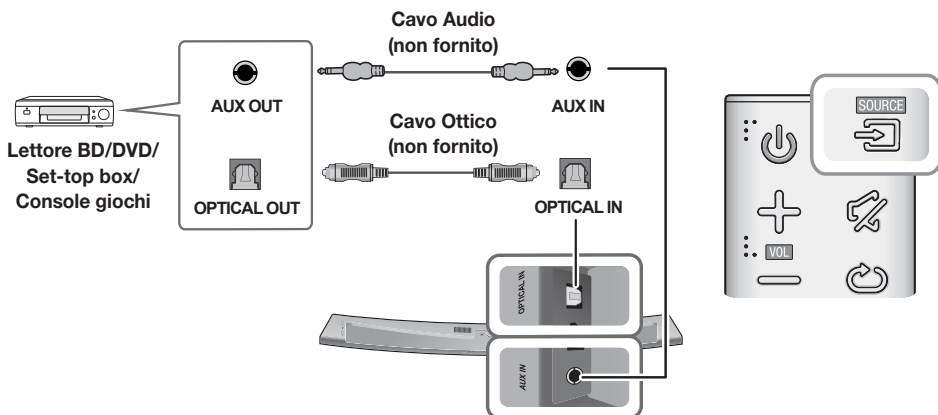



## ► Cavo AUX

1. Collegare **AUX IN** (Audio) sull'unità principale al jack di AUDIO OUT del dispositivo sorgente.
2. Premere il tasto  (Sorgente) sul pannello superiore dell'unità principale o il tasto **SOURCE** del telecomando per selezionare il modo **AUX**.

## ► Cavo Ottico

1. Collegare **OPTICAL IN** (Audio) dell'unità principale al jack di OPTICAL OUT del dispositivo sorgente.
2. Premere il tasto  (Sorgente) sul pannello superiore dell'unità principale o il tasto **SOURCE** del telecomando per selezionare il modo **D.IN**.

## USB

È possibile riprodurre i file musicali memorizzati su dispositivi di memorizzazione USB attraverso la Soundbar.

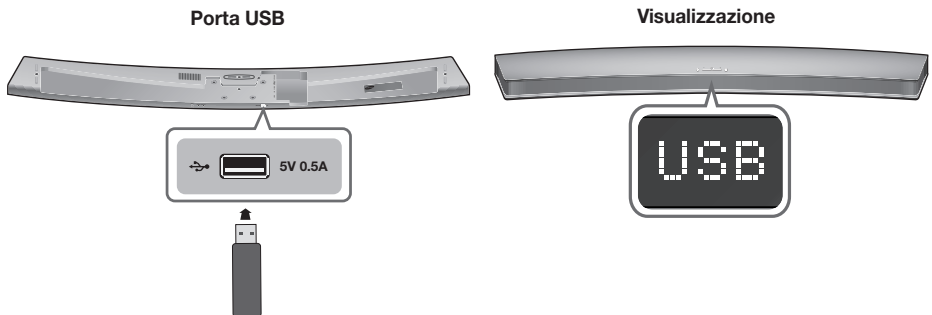

1. Collegare il dispositivo USB alla porta USB del prodotto.
2. Premere il tasto  (Sorgente) sul pannello superiore dell'unità principale o il tasto **SOURCE** del telecomando per selezionare il modo **USB**.
3. Sul display viene visualizzato **USB**.
  - Il collegamento del Soundbar al dispositivo USB è completato.
  - Si spegne automaticamente (Spegnimento automatico disattivato) se per più di 15 minuti non viene collegato nessun dispositivo USB.

## ► Prima di collegare un dispositivo USB

Tenere presente quanto segue:

- Se il nome di una cartella sul dispositivo USB supera i 10 caratteri, non viene visualizzato sul display del Soundbar.
- Questo prodotto può non essere compatibile con alcuni tipi di supporto di memorizzazione USB.
- Sono supportati i file system FAT16 e FAT32.
  - Il file system NTFS non è supportato.
- Collegare un dispositivo USB direttamente alla porta USB del prodotto. In caso contrario può verificarsi un problema di compatibilità USB.
- Non collegare più dispositivi di memorizzazione al prodotto attraverso un lettore multischede. Potrebbe non funzionare correttamente.

## COLLEGAMENTI

- I protocolli PTP per videocamere digitali non sono supportati.
- Non rimuovere il dispositivo USB mentre sta trasferendo dei file.
- I file musicali protetti da DRM (MP3, WMA) provenienti da un sito Web commerciale non possono essere riprodotti.
- Gli HDD esterni non sono supportati.
- I telefoni cellulari non sono supportati.
- Elenco della compatibilità:

Estensione	Codec	Frequenza di campionamento	Velocità di trasmissione
*.mp3	MPEG 1 Layer1	32/44,1/48	32 ~ 448 kbps
	MPEG 1 Layer2	32/44,1/48	32 ~ 384 kbps
	MPEG 1 Layer3	32/44,1/48	32 ~ 320 kbps
	MPEG 2 Layer3	16/22,05/24/32/44,1/48	8 ~ 160 kbps
	MPEG 2,5 Layer3	8/11,025/12/16/22,05/24/32/44,1/48	8 ~ 160 kbps
*.wma	Wave_Format_MSAudio1	-	-
	Wave_Format_MSAudio2	-	-
	WMA Professional	Senza supporto	-
*.wav	-	8 KHz ~ 192 KHz	~ 8,8 Mbps
*.ogg	-	8 KHz ~ 48 KHz	-
*.flac	-	8 KHz ~ 192 KHz	~ 5,6 Mbps
*.m4a	Alac (Apple lossless Audio codec)	8 KHz ~ 192 KHz	~ 1 Mbps
*.ape	Audio MONKEY	8 KHz ~ 48 KHz	~ 1 Mbps
*.aif	Formato file di scambio audio	8 KHz ~ 192 KHz	~ 4,4 Mbps



- Se il dispositivo USB contiene troppi file e cartelle, la lettura potrebbe richiedere un po' di tempo.

# MODO DI INGRESSO

Premere il tasto  (Sorgente) sul pannello superiore dell'unità principale o il tasto **SOURCE** del telecomando per selezionare il modo desiderato.

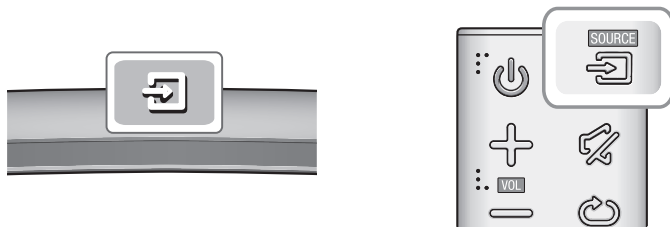

Modo di ingresso	Visualizzazione
Ingresso ottico digitale Ingresso ARC (HDMI OUT)	<b>D.IN</b>
Ingresso AUX	<b>AUX</b>
Ingresso HDMI	<b>HDMI</b>
Modo BLUETOOTH	<b>BT</b>
TV SoundConnect	<b>TV</b>
Modo USB	<b>USB</b>

L'unità si spegne automaticamente nei seguenti casi:

- Modo D.IN / HDMI / BT / TV / USB / ARC
  - In assenza di segnale audio per 15 minuti.
- Modo AUX

Per attivare / disattivare la funzione di spegnimento automatico, tenere premuto il tasto  per 5 secondi. Sul display viene visualizzato **ON - AUTO POWER DOWN / OFF - AUTO POWER DOWN**.

- Se il cavo Aux non è collegato per 15 minuti.
- Se non vengono azionati dei TASTI per 8 ore con cavo AUX collegato.

# BLUETOOTH

È possibile collegare un dispositivo Bluetooth al Soundbar per ascoltare musica con audio stereo di alta qualità, tutto senza fili!

## PER COLLEGARE L'SOUNDBAR A UN DISPOSITIVO BLUETOOTH

Verificare che il dispositivo Bluetooth supporti la funzione di auricolare stereo compatibile con Bluetooth.

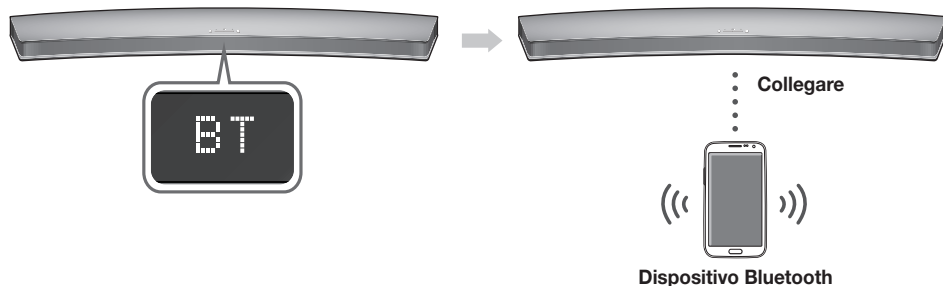

1. Premere il tasto  (Sorgente) sul pannello superiore dell'unità principale o il tasto **SOURCE** del telecomando per selezionare il modo **BT**.
  - Sul display anteriore della Soundbar viene visualizzato **BT READY**.
2. Selezionare il menu Bluetooth sul dispositivo Bluetooth da collegare. (Vedere il manuale utente del dispositivo Bluetooth)
3. Selezionare "**[Samsung] Soundbar**" dall'elenco.
  - Quando il Soundbar è collegato al dispositivo, sul display frontale viene visualizzato **[Nome del dispositivo Bluetooth] → BT**.
  - Il nome del dispositivo può essere visualizzato soltanto in inglese. Se il nome non è in inglese viene visualizzato un underscore " \_ ".
  - Se il dispositivo Bluetooth non riesce a stabilire il collegamento con l'Soundbar, eliminare il precedente "**[Samsung] Soundbar**" trovato dal dispositivo Bluetooth e cercare nuovamente l'Soundbar.
4. Riprodurre la musica sul dispositivo collegato.
  - È possibile ascoltare la musica riprodotta sul dispositivo Bluetooth collegato attraverso il sistema Soundbar.
  - Nel modo **BT**, le funzioni Riproduzione / Pausa / Avanti / Indietro non sono disponibili. Queste funzioni sono tuttavia disponibili nei dispositivi Bluetooth che supportano AVRCP.



- Se, al collegamento di un dispositivo Bluetooth, viene richiesto il codice PIN, inserire <0000>.
- È possibile collegare un solo dispositivo Bluetooth per volta.
- La connessione Bluetooth viene terminata quando il Soundbar viene disattivato.
- È possibile che il Soundbar non sia in grado di eseguire la ricerca Bluetooth o di effettuare la connessione correttamente nei seguenti casi:
  - In presenza di un forte campo elettrico attorno all'Soundbar.
  - Se vi sono più dispositivi Bluetooth collegati contemporaneamente all'Soundbar.
  - Se il dispositivo Bluetooth è spento, non è presente o è difettoso.
  - Tenere presente che tutti i dispositivi come forni a microonde, adattatori LAN wireless, luci a fluorescenza e fornelli a gas utilizzano la stessa gamma di frequenza del dispositivo Bluetooth, con possibili interferenze elettriche.

- Il Soundbar supporta i dati SBC (44,1kHz, 48kHz).
- Effettuare il collegamento esclusivamente a un dispositivo Bluetooth che supporti la funzione A2DP (AV).
- Non è possibile collegare il Soundbar a un dispositivo Bluetooth che supporta soltanto la funzione HF (Vivavoce).
- Una volta stabilito il collegamento tra la Soundbar e un dispositivo Bluetooth, selezionando "[Samsung] Soundbar" dall'elenco dei dispositivi trovati, la Soundbar passa automaticamente al modo **BT**.
- Disponibile solo se il Soundbar è elencato tra i dispositivi collegati al dispositivo Bluetooth. (Il dispositivo Bluetooth e il Soundbar devono essere stati collegati in precedenza almeno una volta).
- Il Soundbar appare nell'elenco dei dispositivi cercati del dispositivo Bluetooth solo se il Soundbar visualizza **BT READY**.
- In modo TV SoundConnect, il Soundbar non può essere collegato a un altro dispositivo Bluetooth.

## PER SCOLLEGARE IL DISPOSITIVO BLUETOOTH DAL L'SOUNDBAR

È possibile scollegare il dispositivo Bluetooth dall'Soundbar. Per le istruzioni, vedere il manuale utente del dispositivo Bluetooth.

- L'Soundbar viene scollegato.
- Quando l'Soundbar è scollegato dal dispositivo Bluetooth, l'Soundbar visualizza **BT DISCONNECTED** sul display frontale.

## PER SCOLLEGARE L'SOUNDBAR DAL DISPOSITIVO BLUETOOTH

Premere il tasto **SOURCE** del telecomando o il tasto  (Sorgente) sul pannello superiore del prodotto per passare da **BT** a un altro modo o per spegnere il Soundbar.

- Il dispositivo Bluetooth collegato deve attendere un certo tempo per ottenere una risposta dall'Soundbar prima di terminare la connessione. (Il tempo necessario a scollegarsi può differire a seconda del dispositivo Bluetooth)



- In modo di connessione Bluetooth, la connessione cade se la distanza tra l'Soundbar e il dispositivo Bluetooth supera 10 m.
- L'Soundbar si spegne automaticamente dopo 15 minuti in modo Ready.

### ► Ulteriori informazioni sul Bluetooth

Bluetooth è una tecnologia che permette di collegare facilmente tra di loro dispositivi compatibili con Bluetooth attraverso una connessione wireless a breve raggio.

- Il dispositivo Bluetooth può provocare rumorosità o malfunzionamenti, a seconda delle condizioni di utilizzo, se:
  - Una parte del corpo è a contatto con il sistema di ricezione / di trasmissione del dispositivo Bluetooth o dell'Soundbar.
  - È soggetto a variazioni elettriche dovute a interferenze derivanti da riflessioni dei segnali su pareti, spigoli o tramezzature d'ufficio.
  - È esposto a interferenze elettriche derivanti da dispositivi della stessa banda di frequenza, incluse apparecchiature mediche, forni a microonde e LAN wireless.
- Collegare l'Soundbar al dispositivo Bluetooth mantenendo una distanza ravvicinata.
- Maggiore è la distanza tra l'Soundbar e il dispositivo Bluetooth, peggiore è la qualità. Se la distanza supera il raggio d'azione del Bluetooth, la connessione si interrompe.
- In aree a bassa sensibilità di ricezione, la connessione Bluetooth potrebbe non funzionare correttamente.
- Il collegamento Bluetooth funziona solo nelle vicinanze del dispositivo. La connessione viene automaticamente interrotta se la distanza è superiore a questo limite. La qualità del suono si riduce in presenza di ostacoli quali pareti o porte, anche entro il limite indicato.

# UTILIZZO DELLA FUNZIONE NETWORK STANDBY ON

La funzione Network Standby On diventa disponibile se tra il dispositivo smart e la Soundbar è stata stabilita correttamente la connessione wireless. Questa funzione attiva automaticamente la Soundbar quando un dispositivo smart tenta di collegarsi alla Soundbar via Bluetooth o via Wi-Fi. Se la Soundbar era stata accesa attraverso una connessione Bluetooth, il suo modo di ingresso viene impostato automaticamente su **BT**. L'accensione della Soundbar via Wi-Fi è disponibile solo utilizzando l'app. Per ulteriori informazioni, vedere il manuale Web.

1. Collegare il dispositivo smart alla Soundbar.
2. Attivare la funzione Network Standby On premendo il tasto ►► sulla Soundbar remota per più di 5 secondi. È possibile disattivare la funzione premendo di nuovo il tasto ►► per più di 5 secondi.



- Disponibile solo se la Soundbar è elencata fra i dispositivi collegati del dispositivo smart. (Il dispositivo smart e la Soundbar devono essere stati collegati in precedenza almeno una volta).
- La Soundbar appare nell'elenco dei dispositivi cercati del dispositivo smart solo se la Soundbar visualizza [BT READY] o [WiFi READY].
- In modo TV SoundConnect, la Soundbar non può essere collegata a un altro dispositivo smart.
- Se la funzione Network Standby On non funziona
  - La funzione Network Standby On è disattivata.
- La connessione Wi-Fi alla Soundbar verrà terminata se il suo cavo di alimentazione è stato scollegato o se l'alimentazione è stata interrotta. Accendere la Soundbar e ripetere la connessione.

# UTILIZZO DELLA MULTIROOM LINK

Se la Soundbar è collegata a un dispositivo smart con l'app Multiroom, è possibile collegare più dispositivi Multiroom Samsung in wireless.

## PRIMA DI COMINCIARE

### ► Cenni preliminari

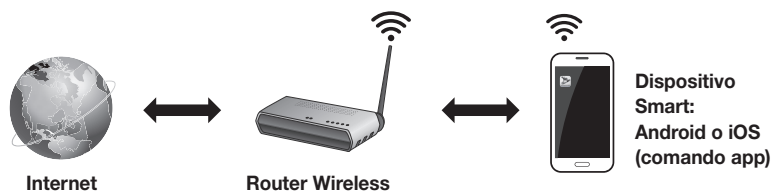

1. Requisiti: Router wireless, Dispositivo smart
2. Il router wireless deve essere collegato a Internet.
3. Il dispositivo smart deve essere collegato al router tramite una connessione Wi-Fi.

## INSTALLAZIONE DELL'APP SAMSUNG MULTIROOM

Per utilizzare la Soundbar, scaricare e installare l'app Samsung Multiroom accedendo all'app da Google Play o dall'App Store. Con l'app Samsung Multiroom installata, è possibile riprodurre la musica memorizzata sul dispositivo smart dai dispositivi collegati e da altri fornitori di contenuti, oltre che dalle stazioni radio Internet.

### ► Android o iOS

Scaricare l'app Samsung Multiroom da Google Play o dall'App Store del dispositivo smart.

\* Ricerca di mercato : Samsung Multiroom



o



### ► Accesso all'app Samsung Multiroom

Per accedere all'app Samsung Multiroom, premere l'icona dell'app Multiroom sul dispositivo smart.

## COLLEGAMENTO DELLA SOUNDBAR ALLA RETE

Sul dispositivo smart, selezionare l'app Samsung Multiroom.

Seguire le indicazioni sulla schermata del dispositivo smart.



- Per ulteriori informazioni, vedere il manuale Web.
  - Manuale Web : [www.Samsung.com](http://www.Samsung.com) → Supporto → Ricerca nome prodotto → Download file PDF HW-J7500 o HW-J7501.
- Dopo aver effettuato il collegamento ad una rete cablata, provare a utilizzare il cavo CAT 7 per collegarsi.

# AGGIORNAMENTO DEL SOFTWARE

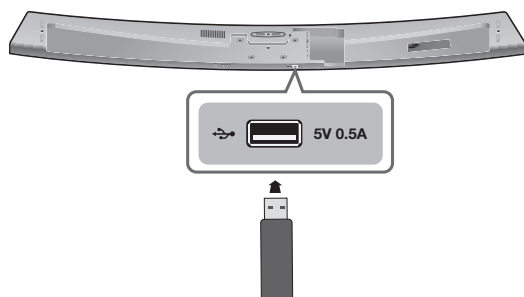

## AGGIORNAMENTO CON USB

È possibile che Samsung offra gli aggiornamenti per la versione del firmware del sistema Soundbar.

Se viene offerto un aggiornamento, è possibile aggiornare il firmware collegando un dispositivo USB contenente l'aggiornamento del firmware alla porta USB della Soundbar.

Se sono presenti diversi file di aggiornamento, questi devono essere caricati singolarmente sul dispositivo USB e utilizzati uno alla volta per aggiornare il firmware.

Per ulteriori informazioni sullo scaricamento dei file di aggiornamento, visitare il sito [Samsung.com](http://Samsung.com) o contattare il call center Samsung.

1. Mentre la Soundbar è disattivata, collegare il dispositivo di memorizzazione USB che contiene il firmware di aggiornamento alla porta USB della Soundbar.
2. Accendere la Soundbar sul display viene visualizzato **UPDATE** e l'aggiornamento inizia entro i 3 minuti.
  - Al termine dell'aggiornamento, la Soundbar si spegne e si accende automaticamente.

### ► Se **UPDATE** non è stato visualizzato

1. Spegnerla Soundbar e collegare il dispositivo di memorizzazione USB che contiene i file di aggiornamento alla porta USB della Soundbar.
2. Scollegare il cavo di alimentazione, ricollegarlo e accendere la Soundbar.



- Inserire un dispositivo USB contenente l'aggiornamento del firmware nella porta USB dell'unità principale.
- L'aggiornamento del firmware potrebbe non funzionare correttamente se i file audio supportati dalla Soundbar sono memorizzati nel dispositivo di memorizzazione USB.
- Non scollegare l'alimentazione o rimuovere il dispositivo USB durante l'applicazione degli aggiornamenti. L'unità principale si spegne automaticamente al termine dell'aggiornamento del firmware.



- Dopo l'aggiornamento, vengono ripristinate tutte le impostazioni predefinite. Si consiglia di prendere nota delle impostazioni effettuate in modo da poterle reimpostare facilmente dopo l'aggiornamento. Tenere presente che l'aggiornamento del firmware ripristina anche la connessione del subwoofer. Se la connessione al subwoofer non viene ristabilita automaticamente dopo l'aggiornamento, vedere a pagina 17. Se non si riesce ad effettuare l'aggiornamento del firmware, si raccomanda di formattare il dispositivo USB in FAT16 e riprovare.
- Non formattare l'unità USB nel formato NTFS. Il Soundbar non supporta il file system NTFS.
- A seconda del costruttore, alcuni dispositivi memorizzazione USB potrebbero non essere supportati.

---

## AGGIORNAMENTO AUTOMATICO



Anche quando la Soundbar è spenta, la Soundbar controlla automaticamente l'ultima versione del software e continua l'aggiornamento se era collegata a Internet.



- La Soundbar è configurata per eseguire l'aggiornamento automatico per impostazione predefinita.
  - Per utilizzare la funzione di aggiornamento automatico, la Soundbar deve essere collegata a Internet.
  - La connessione Wi-Fi alla Soundbar verrà terminata se il suo cavo di alimentazione è stato scollegato o se l'alimentazione è stata interrotta. Accendere la Soundbar e ripetere la connessione.
-

# RISOLUZIONE DEI PROBLEMI

Prima di rivolgersi all'assistenza, eseguire i controlli indicati di seguito.

<b>L'unità non si accende.</b>	
• Il cavo di alimentazione è collegato alla presa?	→ Collegare la spina alla presa.
<b>Una funzione non si attiva quando viene premuto il tasto.</b>	
• Nell'aria è presente elettricità statica?	→ Scollegare e ricollegare la spina.
<b>L'audio non viene riprodotto.</b>	
• La funzione di disattivazione dell'audio è attivata?	→ Premere il tasto  (Mute) per annullare l'operazione.
• Il volume è regolato sul minimo?	→ Regolare il volume.
<b>Il telecomando non funziona.</b>	
• Le batterie sono scariche?	→ Sostituire le batterie.
• La distanza tra il telecomando e l'unità principale è troppo elevata?	→ Avvicinarsi all'unità.
<b>La connessione alla TV tramite TV SoundConnect non è riuscita.</b>	
• La TV supporta TV SoundConnect?	→ La funzione TV SoundConnect è supportata da alcune TV Samsung commercializzate dopo il 2012. Verificare che la TV supporti la funzione TV SoundConnect.
• Il firmware della TV è aggiornato?	→ Aggiornare la TV all'ultimo firmware.
• Si è verificato un errore durante la connessione?	→ Contattare il call center Samsung.
• Ripristinare il Modo TV ed effettuare di nuovo il collegamento.	→ Premere il tasto  per 5 secondi per resettare la connessione TV SoundConnect.
<b>Il LED rosso sul subwoofer lampeggia e il subwoofer non emette alcun suono.</b>	
• Il subwoofer potrebbe non essere collegato al corpo principale del prodotto.	→ Tentare di collegare di nuovo il subwoofer. (Vedere a pagina 17)
<b>Il subwoofer emette un ronzio e vibra in modo evidente.</b>	
• Tentare di regolare la vibrazione del subwoofer.	→ Premere il tasto <b>WOOFER</b> del telecomando per regolare il suo valore (tra -12 , -6 e +6)

## SPECIFICHE

<b>Nome del modello</b>		HW-J7500 / HW-J7501	
<b>GENERALE</b>	<b>USB</b>		5 V / 0,5 A
	<b>Peso</b>	<b>Unità principale</b>	4 kg
		<b>Subwoofer (PS-WJ7500 / PS-WJ7501)</b>	7,8 kg
	<b>Dimensioni (L x A x P)</b>	<b>Unità principale</b>	1230 x 47,5 x 170 mm
		<b>Subwoofer (PS-WJ7500 / PS-WJ7501)</b>	500 x 332 x 161 mm
	<b>Temperatura di esercizio</b>		+5 °C e +35 °C
	<b>Umidità di esercizio</b>		10 % e 75 %
<b>AMPLIFICA TORE</b>	<b>Potenza di uscita nominale</b>	<b>Unità principale</b>	20W/CH x 8, 8 OHM, THD=10%, 1KHz
		<b>Subwoofer (PS-WJ7500 / PS-WJ7501)</b>	160W, 3 OHM, THD = 10%, 100Hz
	<b>Rapporto S/N (ingresso analogico)</b>		65 dB
	<b>Separation (1kHz)</b>		65 dB

\* I valori rapporto S/N, distorsione, separazione e sensibilità utile si basano sulla misurazione secondo gli standard AES (Audio Engineering Society).

\* Specifica nominale

- Samsung Electronics Co., Ltd si riserva il diritto di modificare le specifiche senza preavviso.
- Peso e dimensioni sono approssimativi.
- Per l'alimentazione e il consumo di energia, vedere l'etichetta applicata al prodotto.

※ **Attenzione** : Il prodotto si riavvia automaticamente quando attiva/disattiva Wi-Fi/Ethernet.

<b>Consumo di energia totale in standby (W) (Tutte le porte di rete sono in condizione "ON")</b>		7,4W
<b>Wi-Fi/Ethernet</b>	<b>Metodo di disattivazione della porta</b>	Premere il tasto <b>Wi-Fi SETUP</b> sul prodotto per 30 secondi per attivare/disattivare Wi-Fi/Ethernet.
<b>Bluetooth</b>	<b>Metodo di disattivazione della porta</b>	Premere il tasto <b>SPK ADD</b> sul prodotto per 30 secondi per attivare/disattivare Bluetooth.

※ **Avviso di licenza Open Source**

- Per inviare richieste e domande sulle open source, contattare Samsung tramite e-mail (oss.request@samsung.com).



Samsung Electronics dichiara che questa apparecchiatura è conforme ai requisiti essenziali e ad altre disposizioni rilevanti della direttiva 1999/5/CE.

La dichiarazione di conformità originale è reperibile sul sito <http://www.samsung.com>, selezionando Supporto > Seleziona il tuo prodotto e inserendo il nome del modello.

Questo dispositivo può essere utilizzato in tutti i Paesi dell'UE.

Questo dispositivo può essere soltanto utilizzato in luoghi chiusi.



## Contatta SAMSUNG WORLD WIDE

Se avete commenti o domande sui prodotti Samsung, contattate il Servizio Clienti Samsung.

Area	Contact Centre ☎	Web Site
<b>■ Europe</b>		
U.K	0330 SAMSUNG (7267864) 0818 717100	www.samsung.com/uk/support
EIRE		www.samsung.com/ie/support
GERMANY	0180 6 SAMSUNG bzw. 0180 6 7267864* (*0,20 €/Anruf aus dem dt. Festnetz, aus dem Mobilfunk max. 0,60 €/Anruf)	www.samsung.com/de/support
FRANCE	01 48 63 00 00	www.samsung.com/fr/support
ITALIA	800-SAMSUNG (800.7267864)	www.samsung.com/it/support
SPAIN	0034902172678	www.samsung.com/es/support
PORTUGAL	808 20 7267	www.samsung.com/pt/support
LUXEMBURG	261 03 710	www.samsung.com/support
NETHERLANDS	0900-SAMSUNG (0900-7267864) (€ 0,10/Min)	www.samsung.com/nl/support
BELGIUM	02-201-24-18	www.samsung.com/be/support (Dutch) www.samsung.com/be_fr/support (French)
NORWAY	815 56480	www.samsung.com/no/support
DENMARK	70 70 19 70	www.samsung.com/dk/support
FINLAND	030-6227 515	www.samsung.com/fi/support
SWEDEN	0771 726 7864 (0771-SAMSUNG)	www.samsung.com/se/support
POLAND	801-172-678* lub +48 22 607-93-33 * * (koszt połączenia według taryfy operatora)	www.samsung.com/pl/support
HUNGARY	0680SAMSUNG (0680-726-786) 0680PREMIUM (0680-773-648)	www.samsung.com/hu/support
SLOVAKIA	0800 - SAMSUNG (0800-726 786)	www.samsung.com/sk/support
AUSTRIA	0800-SAMSUNG (0800-7267864) [Only for Premium HA] 0800-366661 [Only for Dealers] 0810-112233	www.samsung.com/at/support



**[Corretto smaltimento delle batterie del prodotto]**

### (Applicabile nei Paesi con sistemi di raccolta differenziata)

Il simbolo riportato sulla batteria o sulla sua documentazione o confezione indica che le batterie di questo prodotto non devono essere smaltite con altri rifiuti al termine del ciclo di vita. Dove raffigurati, i simboli chimici Hg, Cd o Pb indicano che la batteria contiene mercurio, cadmio o piombo in quantità superiori ai livelli di riferimento della direttiva UE 2006/66.

Se le batterie non vengono smaltite correttamente, queste sostanze possono causare danni alla salute umana o all'ambiente.

Per proteggere le risorse naturali e favorire il riutilizzo dei materiali, separare le batterie dagli altri tipi di rifiuti e utilizzare il sistema di conferimento gratuito previsto nella propria area di residenza.

Area	Contact Centre ☎	Web Site
SWITZERLAND	0800 726 78 64 (0800-SAMSUNG)	www.samsung.com/ch/support (German) www.samsung.com/ch_fr/support (French)
CZECH	800 - SAMSUNG (800-726786) Samsung Electronics Czech and Slovak, s.r.o. V Parku 2343/24, 148 00 - Praha 4	www.samsung.com/cz/support
CROATIA	072 726 786	www.samsung.com/hr/support
BOSNIA	055 233 999	www.samsung.com/support
MONTENEGRO	020 405 888	www.samsung.com/support
SLOVENIA	080 697 267 (brezplačna številka) 090 726 786 (0,39 EUR/min) Klicni center vam je na voljo od ponedeljka do petka od 9. do 18. ure.	www.samsung.com/si
SERBIA	011 321 6899	www.samsung.com/rs/support
BULGARIA	800 111 31 , Безплатна телефонна линија	www.samsung.com/bg/support
ROMANIA	08008 726 78 64 (08008 SAMSUNG ) Apel GRATUIT	www.samsung.com/ro/support
CYPRUS	8009 4000 only from landline, toll free	www.samsung.com/gr/support
GREECE	80111-SAMSUNG (80111 726 7864) only from land line (+30) 210 6897691 from mobile and land line	
LITHUANIA	8-800-77777	www.samsung.com/lt/support
LATVIA	8000-7267	www.samsung.com/lv/support
ESTONIA	800-7267	www.samsung.com/ee/support



**Corretto smaltimento del prodotto (rifiuti elettrici & elettronici)**

### (Applicabile nei Paesi con sistemi di raccolta differenziata)

Il simbolo riportato sul prodotto, sugli accessori o sulla documentazione indica che il prodotto e i relativi accessori elettronici (quali caricabatterie, cuffia e cavo USB) non devono essere smaltiti con altri rifiuti al termine del ciclo di vita. Per evitare eventuali danni all'ambiente o alla salute causati dallo smaltimento dei rifiuti non corretto, si invita l'utente a separare il prodotto e i suddetti accessori da altri tipi di rifiuti, conferendoli ai soggetti autorizzati secondo le normative locali.

Gli utenti domestici sono invitati a contattare il rivenditore presso il quale è stato acquistato il prodotto o l'autorità competente per tutte le informazioni relative alla raccolta differenziata di questo tipo di materiali.

Gli utenti professionali (imprese e professionisti) sono invitati a contattare il proprio fornitore e verificare i termini e le condizioni del contratto di acquisto. Questo prodotto e i relativi accessori elettronici non devono essere smaltiti unitamente ad altri rifiuti commerciali.