



*MUSICflow* H7 / H5

**SMART Hi-Fi AUDIO**

Drahtlose Multi-Zimmer-  
Ausführung

Modell : NP8740 (H7)  
NP8540 (H5)



**DEUTSCH | Benutzerhandbuch**

Bitte lesen Sie dieses Handbuch vor der  
Bedienung des Lautsprechers sorgfältig  
durch und bewahren Sie es zum späteren  
Nachschlagen auf.

# Sicherheitshinweise



## VORSICHT

GEFAHR VON STROMSCHLÄGEN  
NICHT ÖFFNEN

**VORSICHT:** ZUR VERMEIDUNG VON STROMSCHLÄGEN DIE ABDECKUNG (BZW. RÜCKWAND) NICHT ABNEHMEN. ES BEFINDEN SICH KEINE VOM BENUTZER ZU WARTENDEN BAUTEILE IM INNERN. WARTUNGSARBEITEN NUR VON FACHPERSONAL DURCHFÜHREN LASSEN.



Das Blitzsymbol innerhalb eines gleichseitigen Dreiecks warnt den Benutzer vor nicht isolierter gefährlicher Spannung im Inneren des Produktgehäuses, die so stark sein kann, dass die Gefahr von Stromschlägen besteht.



Das Ausrufungszeichen innerhalb eines gleichseitigen Dreiecks weist den Benutzer auf wichtige Anleitungen zu Betrieb und Wartung in der mit dem Gerät gelieferten Literatur hin.

**ACHTUNG:** ZUR VERMEIDUNG VON BRÄNDEN ODER STROMSCHLÄGEN DAS GERÄT NIEMALS REGEN ODER FEUCHTIGKEIT AUSSETZEN.

**ACHTUNG:** Das Gerät nicht an einem beengten Ort einbauen, wie z. B. in einem Bücherregal o.ä.

**HINWEIS:** Sicherheitsmarkierungsangaben, inklusive zur Geräteidentifizierung und zur Stromversorgung, sehen Sie bitte auf dem Hauptetikett an der Unter- oder Rückseite des Gerätes.

**VORSICHT:** Verwenden Sie ausschließlich den mit diesem Gerät mitgelieferten Netzadapter. Verwenden Sie keinen Netzadapter von einem anderen Gerät oder einem anderen Hersteller. Die Verwendung eines anderen Netzkabels oder -Adapters kann das Gerät beschädigen und Ihre Garantie aufheben.

### VORSICHT hinsichtlich des Netzkabels

Die meisten Geräte sollten an einen eigenen Stromkreis angeschlossen werden;

D. h. eine einzelne Steckdose, an die ausschließlich das jeweilige Gerät angeschlossen wird und die keine weiteren Steckdosen oder Zweigschaltkreise besitzt. Beachten Sie hierzu die technischen

Daten des Gerätes in dieser Bedienungsanleitung. Steckdosen niemals überlasten. Überlastete, lockere oder beschädigte Steckdosen, Verlängerungskabel, beschädigte Stromkabel oder rissige Leitungsisolierungen bergen Gefahren. In diesen Fällen besteht die Gefahr von Stromschlägen oder Bränden. Überprüfen Sie regelmäßig die Kabel des Gerätes. Bei Schäden oder Verschleiß, ziehen Sie das entsprechende Kabel ab, und verwenden das Gerät nicht mehr und lassen das Kabel von einem zugelassenen Kundendienst durch ein gleichwertiges Kabel ersetzen. Vermeiden Sie eine unsachgemäße physikalische oder mechanische Nutzung des Stromkabels, wie z. B. Verdrehen, Knicken, Zerstechen, Einklemmen in einer Tür oder einem Auftreten. Achten Sie besonders auf Stecker, Steckdosen und auf die Punkte, an denen das Kabel aus dem Gerät heraustritt. Das Netzkabel beim Abziehen immer am Netzstecker selbst festhalten. Achten Sie bei der Montage des Gerätes darauf, dass der Netzstecker leicht zugänglich ist.

### VORSICHT:

- Das Gerät sollte keinem Wasser ausgesetzt werden (Tropf- oder Spritzwasser) und es sollten keine mit Flüssigkeiten gefüllten Behälter auf das Gerät gestellt werden, wie z. B. Vasen.
- Die interne Lithium-Batterie des DVD-Players sollte nicht vom Benutzer selbst ausgetauscht werden.
- Öffnen Sie das Gerät nicht, um ein Feuer oder einen elektrischen Schock zu vermeiden. Kontaktieren Sie ausschließlich qualifiziertes Personal.
- Stellen Sie das Gerät nicht in der Nähe von Heizkörpern ab und setzen Sie es keiner direkten Sonneneinstrahlung, Feuchtigkeit oder mechanischen Stößen aus.
- Zum Reinigen des Gerätes benutzen Sie ein weiches und trockenes Tuch. Starke Verunreinigungen können mit einem weichen und mit milder Reinigungslösung angefeuchteten Tuch entfernt werden. Keine Lösemittel wie Alkohol, Benzin oder Verdünnung verwenden, ansonsten können die Oberflächen des Gerätes beschädigt werden.
- Verwenden Sie keine flüchtigen Flüssigkeiten, wie Insektensprays. Durch zu starken Druck beim Abwischen können die Oberflächen beschädigt werden. Gummi- oder Plastikteile sollten nicht über einen längeren Zeitraum mit dem Gerät in Kontakt sein.

- Das Gerät in einem Fahrzeug nicht oberhalb des Airbags montieren. Ansonsten besteht beim Auslösen des Airbags Verletzungsgefahr. Das Gerät muss vor der Verwendung im Fahrzeug befestigt werden.
- Das Gerät nicht an unsicheren Orten verwahren, zum Beispiel auf einem hohen Regal. Das Gerät könnte aufgrund der Schallvibrationen herunterfallen.

### Hinweise der Europäischen Union zu schnurlosen Geräten

**CE 0197** 

Hiermit erklärt LG Electronics, dass diese(s) Produkt(e) die grundlegenden Anforderungen und die sonstigen Bestimmungen der Richtlinien 1999/5/EC, 2004/108/EC, 2006/95/EC, 2009/125/EC und 2011/65/EU erfüllt/erfüllen.

Eine Kopie der DoC (Konformitätserklärung) erhalten Sie unter der folgenden Adresse.

#### Kontaktbüro für die Regelbefolgung dieses Produktes:

LG Electronics Inc.EU  
Representative, Krijgsman 1,  
1186 DM Amstelveen, Niederlande

- Bitte beachten Sie, dass dies KEIN Ansprechpartner für den Kundendienst ist. Informationen zu Kundendienstleistungen finden Sie auf der Garantiekarte oder beim Händler, bei dem Sie dieses Gerät erworben haben.

Nur in geschlossenen Räumen verwenden.

#### Erklärung zur HF-Strahlenbelastung

Dieses Gerät sollte in einem Mindestabstand von 20 cm zwischen Sender und Körper aufgestellt und betrieben werden.

#### Entsorgung von Altgeräten



1. Falls an einem Produkt das Symbol eines durchgestrichenen Abfallbehälters angebracht ist, unterliegt es der EU-Richtlinie 2002/96/EC.
2. Alle elektrischen und elektronischen Produkte sollten getrennt vom Hausmüll bei einer Sammelstelle eines staatlichen oder lokalen Entsorgungsunternehmens entsorgt werden.
3. Eine ordnungsgemäße Entsorgung des Altgerätes hilft bei der Vermeidung von Umwelt- und Gesundheitsschäden.
4. Informationen zur Entsorgung Ihrer Altgeräte erhalten Sie bei Ihrer Stadtverwaltung, Ihrem Entsorgungsunternehmen oder beim Händler, bei dem Sie das Produkt erworben haben.

## Inhaltsverzeichnis

### 1 Erste Schritte

---

- 2 Sicherheitshinweise
- 6 Hauptfunktionen
- 6 Zubehör
- 6 Einführung
- 7 Verständigender Anschluss
- 7 – Grundlegender Anschluss
- 7 – Gruppenwiedergabe über die Music Flow Player-App
- 8 Oberes Bedienungsfeld
- 9 Rückseite

### 2 Anschlüsse

---

- 10 Anschluss des Netzadapters
- 10 Installation der "Music Flow Player"-App
- 11 – Erste Schritte mit der Music Flow Player-App
- 12 Verbinden des Lautsprechers mit Ihrem Heimnetzwerk
- 12 – Verbinden Sie den Lautsprecher mit Ihrem Netzwerk über ein LAN-Kabel
- 14 – Das Anschließen der Lautsprecher an das Netzwerk über die Wi-Fi-Einrichtungsmethode (Android)
- 17 – Das Anschließen der Lautsprecher an das Netzwerk über die Wi-Fi-Einrichtungsmethode (iOS)
- 21 Das Verbinden des Lautsprechers mit Ihrem Heimnetzwerk (Zusätzlich)
- 21 – Hinzufügen eines zusätzlichen Lautsprechers
- 24 – Verbinden Sie die Lautsprecher mit Ihrem Netzwerk über ein Music Flow R1

### 3 Bedienung

---

- 29 Grundfunktionen
- 29 – Die Verwendung der -Taste
- 29 – Die Verwendung des Lautstärkereglers
- 30 Genießen Sie Musik mit der Music Flow Player-App
- 30 – Ein Überblick über das Startmenü
- 31 – Überblick über das seitliche Menü
- 31 – Wiedergabe eines Musiktitels
- 33 – Die Übersicht der Wiedergabe
- 34 – Gruppenwiedergabe
- 36 – Nahtlose Wiedergabe
- 38 Die Einstellung des Lautsprechers mit der Music Flow Player-App
- 38 – Ein Überblick über das Einstellungs-Menü
- 39 – [Allgemein]-Menü
- 39 – [Lautsprecher]-Menü
- 40 – [Alarm/Sleep-Timer]-Menü
- 40 – [Musikbibliothek]-Menü
- 41 – [Kontoverwaltung]-Menü
- 41 – [Updates]-Menü
- 42 Verwendung der Bluetooth-Drahtlos-Technologie
- 42 – Über Bluetooth
- 42 – Bluetooth-Profile
- 42 – Musik vom Ihrem Bluetooth-Gerät hören
- 43 – NFC für eine Einfache Paarung (Nur für Android)
- 43 Hören Sie Musik von Ihrem externen Gerät
- 44 Verwendung eines Medienservers für PC
- 44 – Music Flow PC Software für Windows
- 45 – Nero MediaHome 4 Essentials für Mac OS
- 46 Bereitschaftsmodus
- 46 – Bereitschaftsmodus
- 46 – Netzwerk-Bereitschaftsmodus
- 46 Neustart der Lautsprecher
- 46 – Neustart des Lautsprechers
- 46 – Neustart des Music Flow R1

## 4 Fehlersuche

---

- 47 Störungsbehebung
- 47 – Allgemein
- 48 – Netzwerk
- 49 – Anwendung und PC-Software

## 5 Anhang

---

- 50 Dateivoraussetzungen
- 50 Marken und Lizenzen
- 51 Technische Daten
- 52 Handhabung des Lautsprechers
- 52 Wichtige Informationen zu  
Netzwerkdiensten
- 53 Nutzungsbedingungen

1

2

3

4

5

Einige der Inhalte in diesem Handbuch können von der Music Flow Player App abweichen, abhängig von der Ausführung der Anwendung.

## Hauptfunktionen

### Hergestellt für iPod/iPhone/iPad- oder Android-Gerät

Genießen Sie über eine einfache Verbindung Musik über Ihren iPod/iPhone/iPad oder Ihr Android-Gerät.

### Eingang für tragbare Geräte

Wiedergabe von Musik auf Ihrem tragbaren Gerät.

### Musik-FlowPlayer-Anwendung

Hören Sie Musik, die auf Ihrem Smart-Gerät gespeichert ist.

Sie können diesen Lautsprecher mit Ihrem iPod Touch bedienen / iPhone / iPad oder Android-Gerät über die Music Flow Player-App. Dieser Lautsprecher und Ihr Smart-Gerät müssen mit demselben Netzwerk verbunden sein. Besuchen Sie "iTunes store" oder "Google Play Store" oder verwenden Sie den nachfolgenden QR-Code, um nach der "Music Flow Player-" App zu suchen. Ausführliche Informationen finden Sie auf Seite 10.



(Android OS)



(Apple iOS)

- Je nach Ausführung der Anwendung und den Einstellungen des Smart-Gerätes, ist es möglich, dass die Music Flow Player-App nicht normal funktioniert.
- Einige Smart-Geräte sind möglicherweise nicht mit diesem Lautsprecher kompatibel.

## Zubehör

Bitte prüfen Sie den Lieferumfang auf Vollständigkeit.

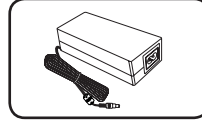

Netzadapter (1)

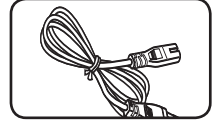

Netzkabel (1)



Kurzanleitung

### ! Hinweis

LAN-Kabel und Tragbar-Kabel sind nicht beinhaltet. Sie müssen dieses Kabel separat kaufen.

## Einführung

### In diesem Handbuch verwendete Symbole

#### ! Hinweis

Weist auf besondere Funktionen des Gerätes hin.

#### ! Vorsicht

Vorsichtshinweise zur Vermeidung möglicher Beschädigungen.

# Verständiger Anschluss

## Grundlegender Anschluss

- A** Kabel- oder Wi-Fi-Verbindung mit dem Router.
- B** Kabel- und kabellose Verbindung.
- C** Kabel- oder Wi-Fi-Verbindung unter Verwendung eines Music Flow R1.
- B C** Sie können mehrere Lautsprecher in einer Multiraum-Konfiguration verwenden.

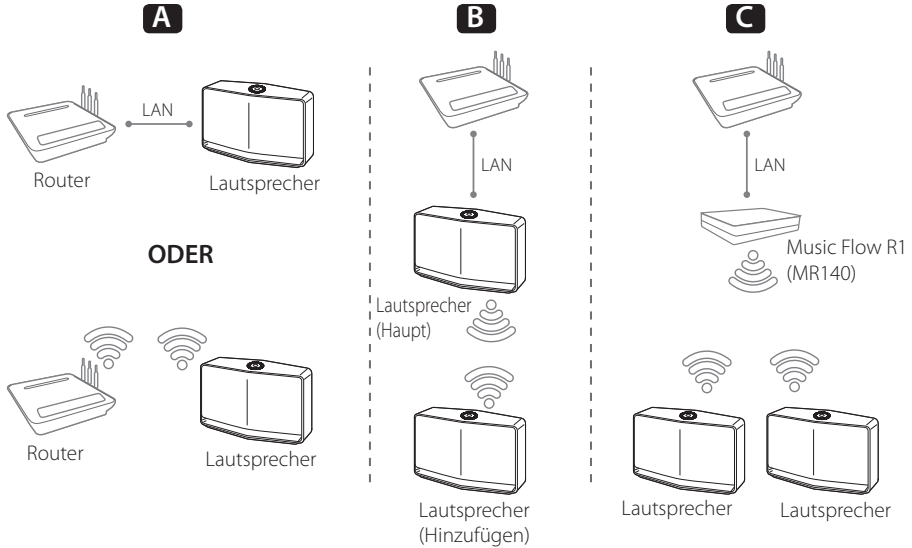

## Gruppenwiedergabe über die Music Flow Player-App

Sie können mehrere Lautsprecher in einer Multiraum-Konfiguration verwenden. (Seite 34)

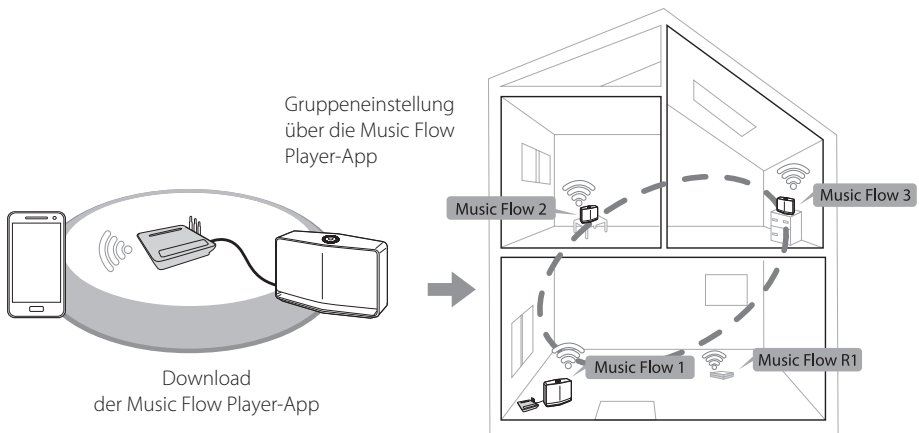

# Oberes Bedienungsfeld

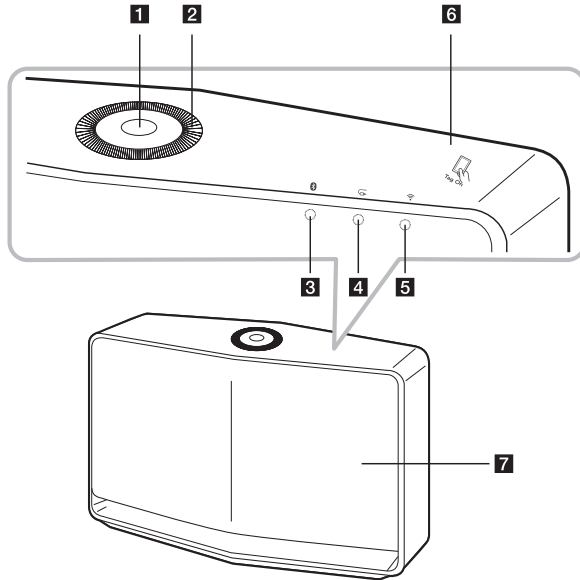

## 1 Taste

- Einschalten / Ändern des Modus
- Umschalten in den Bereitschaftsmodus (Seite 29)

## 2 Lautstärkeregler

Drehen Sie den Regler im Uhrzeigersinn, um die Lautstärke zu erhöhen oder gegen den Uhrzeigersinn, um die Lautstärke zu verringern.

## 3 Bluetooth-Status-LED (Seite 42)

## 4 Portable-In-Status-LED (Seite 43)

## 5 Netzwerkstatus-LED (Seite 12)

## 6 NFC-Tag (Seite 43)

## 7 Lautsprecher



## Rückseite

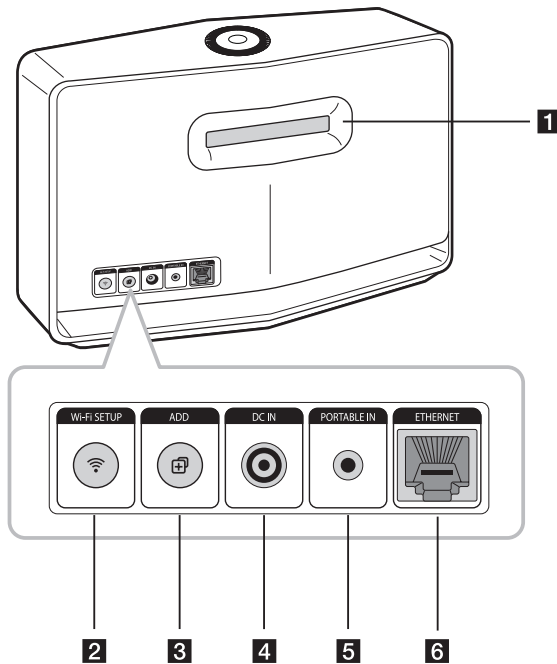

### 1 Handgriff

### 2 Wi-Fi SETUP -Taste

Verbindet Ihren Lautsprecher zu Ihrem Netzwerk über eine Wi-Fi-Einrichtung. (Seite 14)

### 3 ADD-Taste

Fügt den Lautsprecher Ihrem Netzwerk hinzu. (Seite 21)

### 4 DC-EINGANG (Netzadapter-Eingang)

### 5 TRAGBAR IN

Hören Sie Musik von Ihrem tragbaren Gerät.

### 6 ETHERNET

Verbindet die Lautsprecher zu Ihrem Netzwerk über ein LAN-Kabel.

## Anschluss des Netzadapters

Verbinden Sie den Lautsprecher mit der Stromversorgung über das mitgelieferte Netzteil.

1. Verbinden Sie das mitgelieferte Netzkabel mit dem Netzadapter.
2. Verbinden Sie das Netzadapterkabel mit DC-IN-Adapter-Eingang.
3. Das Netzkabel in eine Steckdose stecken.

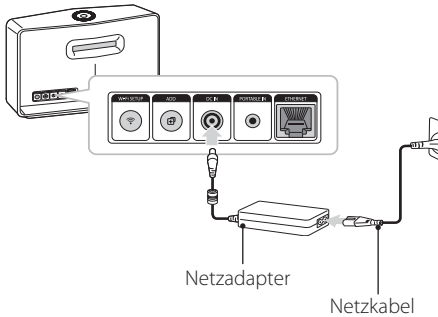

### ! Vorsicht

Verwenden Sie ausschließlich den mit diesem Gerät mitgelieferten Netzadapter. Verwenden Sie keinen Netzadapter von einem anderen Gerät oder Hersteller. Die Verwendung eines anderen Netzkabels oder -Adapters kann das Gerät beschädigen und Ihre Garantie aufheben.

## Installation der "Music Flow Player"-App

### Über "iTunes Store" oder "Google Play Store"

1. Tippen Sie auf das Symbol "iTunes Store" oder das Symbol "Google Play Store".
2. Geben Sie "Music Flow Player" in die Suchleiste ein und tippen Sie auf "Suchen".
3. Wählen Sie "Music Flow Player" in der Suchergebnisliste für einen Download.

### ! Hinweis

- Music Flow Player-App wird in der Version der Software wie folgt sein;  
Android O/S: Version 2.3.3 (oder höher)  
iOS O/S: Version 5.1.1 (oder höher)
- Abhängig vom Gerät, könnte die "Music Flow Player"-App möglicherweise nicht funktionieren.

## Mittels QR-Code

Installieren Sie die "Music Flow Player"-App mittels QR-Code. Scannen Sie den QR-Code mit der Scannen-Anwendung.



(Android OS)



(Apple iOS)

### ! Hinweis

- Stellen Sie sicher, dass Ihr Smart-Gerät mit dem Internet verbunden ist.
- Stellen Sie sicher, dass Ihr Smart-Gerät über eine Scan-Software verfügt. Wenn diese nicht installiert ist, können Sie sie vom "iTunes Store" oder "Google Play Store" herunterladen.

## Erste Schritte mit der Music Flow Player-App

1. Wenn Sie Music Flow Player App zum ersten Mal starten, werden Ihnen die Nutzungsbedingungen auf dem Bildschirm angezeigt. Überprüfen Sie den Inhalt der Nutzungsbedingungen und wählen Sie [Übernehmen].

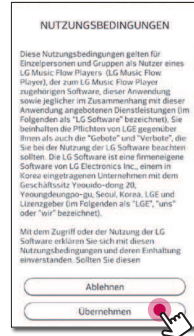

2. Wählen Sie [Starten], um den Lautsprecher zu installieren, den Sie gekauft haben.

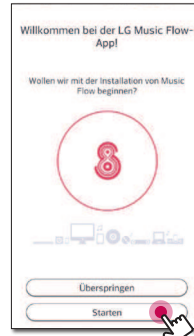

Sehen Sie unter "Verbinden des Lautsprechers mit Ihrem Heimnetzwerk" auf Seite 12.

### ! Hinweis

Wenn Sie zum Nutzungsbedingungen-Bildschirm zurückkehren möchten, initialisieren Sie die Music Flow Player-App im Einstellungsmenü des Smart-Gerätes.

## Verbinden des Lautsprechers mit Ihrem Heimnetzwerk

Ein Kabel-Netzwerk bietet die beste Leistung, da die Geräte direkt mit dem Netzwerk und ohne Hochfrequenzstörungen verbunden sind.

Weitere Hinweise finden Sie in der Bedienungsanleitung des Netzwerkgerätes.

### Vorbereitung

- Stellen Sie sicher, dass eine Drahtlos-Netzwerkumgebung über einen Router bei Ihnen zu Hause installiert ist.
- Stellen Sie sicher dass der Lautsprecher und das Smart-Gerät an den gleichen Router angeschlossen sind.

### Anforderungen

- Drahtlos-Router
- Smart-Gerät (Android oder iOS)

### ! Hinweis

- Stellen Sie sicher, dass der DHCP-Server auf dem Drahtlos-Router aktiviert wurde.
- Wenn Sie den Lautsprecher nicht mit Ihrem Router verbinden können, gehen Sie in die Router-Einstellungen stellen Sie sicher, dass das "WLAN-Teilnehmer ist erlaubt einander zu sehen und sich mit meinem lokalen Netzwerk zu verbinden"-Kontrollkästchen deaktiviert ist.

## Verbinden Sie den Lautsprecher mit Ihrem Netzwerk über ein LAN-Kabel

### Verbindungsübersicht

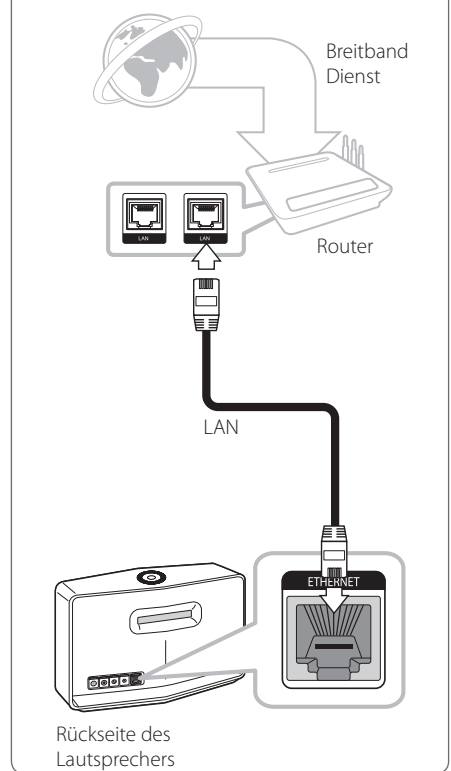

1. Verbinden Sie den Lautsprecher mit einer Steckdose. Die  Netzwerkstatus-LED beginnt weiß zu blinken.
2. Starten Sie die Music Flow Player-App auf Ihrem Smart-Gerät. Wählen Sie [Starten], um den Lautsprecher zu installieren.

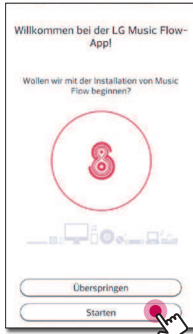

3. Prüfen Sie die  Netzwerkstatus-LED auf dem Lautsprecher und wählen Sie [Weiter], um zum nächsten Bildschirm zu gehen.



4. Wählen Sie [Kabelverbindung] auf dem Bildschirm.



5. Verbinden Sie das eine Ende des LAN-Kabels mit dem Ethernet-Anschluss des Lautspeakers und das andere Ende mit dem drahtlosen Router. Warten Sie einen Moment, bis die Netzwerkstatus-LED zu blinken aufhört und weiß bleibt.

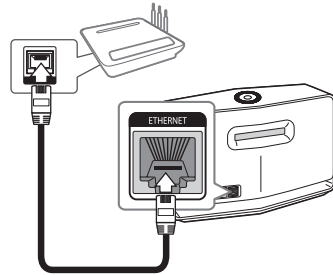

6. Wählen Sie danach [Weiter] auf dem Bildschirm.



7. Wählen Sie [Weiter], um die Verbindung abzuschließen.

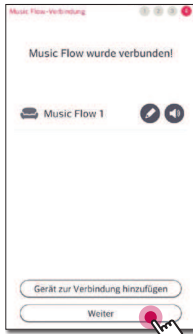

Nach dem Anschließen der Lautsprecher, können Sie die Liste der angeschlossenen Musikspeicher und Musik-Kurations Bildschirme sehen. Folgen Sie den Bildschirmanweisungen.

### ! Hinweis

- Sie können den Lautsprecher nicht ohne einen Router verwenden. Bei Verwendung eines LAN-Routers, können Sie den Lautsprecher mit der Music Flow-PC-Software steuern. (Seite 44)
- Der Lautsprecher und das Smart-Gerät müssen mit demselben Router verbunden sein.

## Das Anschließen der Lautsprecher an das Netzwerk über die Wi-Fi-Einrichtungsmethode (Android)

### Verbindungsübersicht

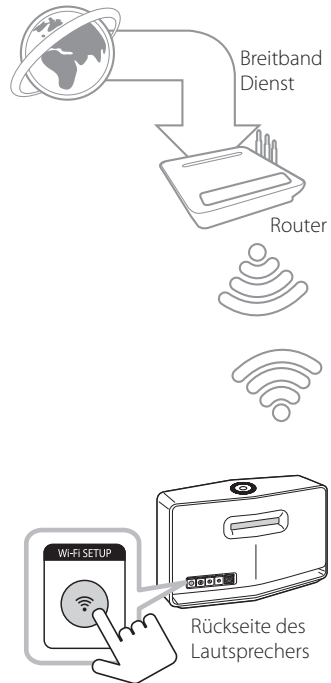

1. Verbinden Sie den Lautsprecher mit einer Steckdose. Die  Netzwerkstatus-LED beginnt weiß zu blinken.
2. Starten Sie die Music Flow Player-App auf Ihrem Smart-Gerät. Wählen Sie [Starten], um den Lautsprecher zu installieren.

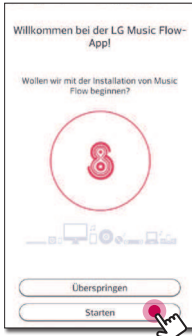

3. Prüfen Sie die  Netzwerkstatus-LED auf dem Lautsprecher und wählen Sie [Weiter], um zum nächsten Bildschirm zu gehen.



4. Wählen Sie [Wireless-Verbindung] auf dem Bildschirm.



5. Drücken Sie die **WI-FI SETUP**-Taste auf der Rückseite des Lautsprechers. Danach  blinkt die Netzwerkstatus-LED abwechselnd weiß und rot.

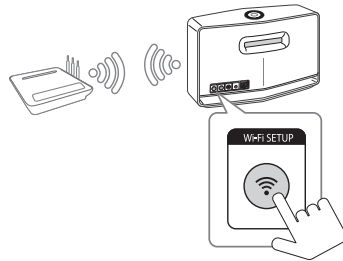

6. Danach wählen Sie [Weiter] auf dem Bildschirm.

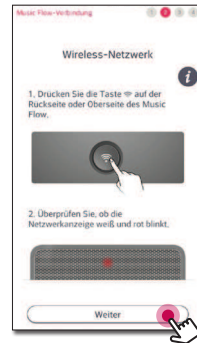

7. Wenn Sie ein Kennwort für Ihr Netzwerk verwenden, erscheint der Sicherheitsbildschirm auf Ihrem Smart-Gerät. Geben Sie Ihr Passwort ein.

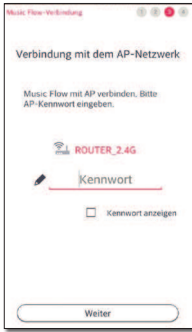

8. Danach wählen Sie [Weiter] auf dem Bildschirm.



9. Wählen Sie [Weiter], um die Verbindung abzuschließen.

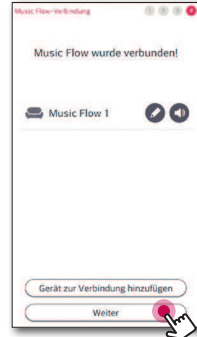

Nach dem Anschließen der Lautsprecher, können Sie die Liste der angeschlossenen Musikspeicher und Musik-Kurations Bildschirme sehen. Folgen Sie den Bildschirmanweisungen.

**! Hinweis**

Wenn der Lautsprecher sich nicht mit Ihrem Netzwerk verbindet oder die Netzwerkverbindung ungewöhnlich arbeitet, dann stellen Sie den Lautsprecher näher an den Router und versuchen es erneut.



## Das Anschließen der Lautsprecher an das Netzwerk über die Wi-Fi-Einrichtungsmethode (iOS)

### Verbindungsübersicht

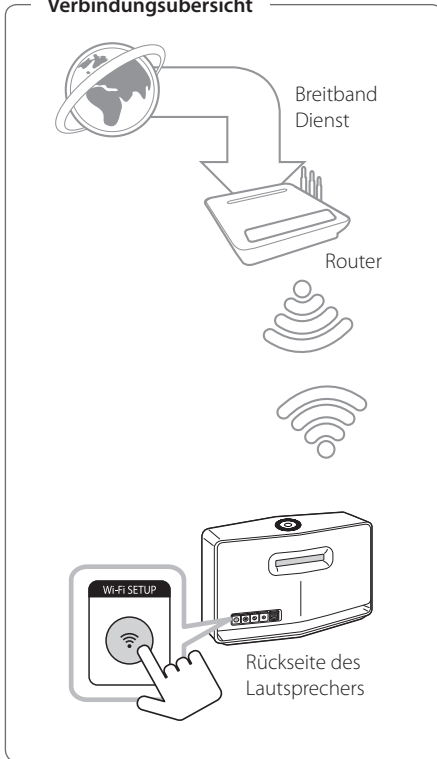

1. Verbinden Sie den Lautsprecher mit einer Steckdose. Die Netzwerkstatus-LED beginnt weiß zu blinken.
2. Starten Sie die Music Flow Player-App auf Ihrem Smart-Gerät. Wählen Sie [Starten], um den Lautsprecher zu installieren.



3. Prüfen Sie die Netzwerkstatus-LED auf dem Lautsprecher und wählen Sie [Weiter], um zum nächsten Bildschirm zu gehen.

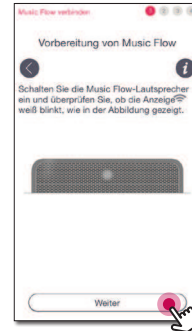

4. Wählen Sie [Wireless-Verbindung] auf dem Bildschirm.

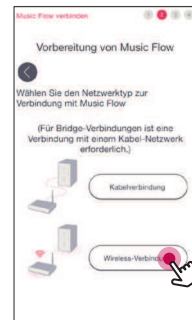

- Drücken Sie die **Wi-Fi SETUP**-Taste auf der Rückseite des Lautsprechers. Danach  blinkt die Netzwerkstatus-LED abwechselnd weiß und rot.

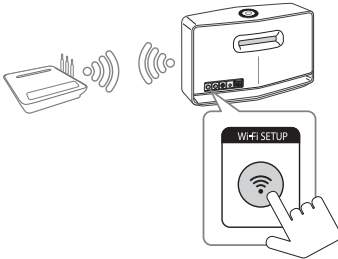

- Danach wählen Sie [Weiter] auf dem Bildschirm.

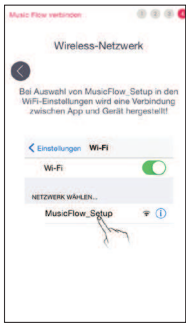

- Auf Ihrem iOS-Gerät, gehen Sie auf iOS-Einstellungen -> Wi-Fi-Einstellungen und wählen Sie "MusicFlow\_Setup", um zu verbinden.



**Hinweis**

- Wenn "MusicFlow\_Setup" sich nicht auf der Liste befindet, Scannen Sie erneut nach verfügbaren Wi-Fi-Netzwerken.
- Wenn Ihr Smart-Gerät mit dem "MusicFlow\_Setup" verbunden ist, können Sie kein Internet verwenden.

- Sobald die Netzwerkverbindung abgeschlossen ist, kehren Sie zur Music Flow Player-App zurück.

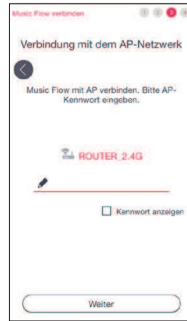

9. Wenn Sie ein Kennwort für Ihr Netzwerk verwenden, erscheint der Sicherheitsbildschirm auf Ihrem Smart-Gerät. Geben Sie Ihr Passwort ein.

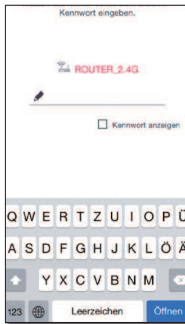

10. Auf Ihrem iOS-Gerät, gehen Sie auf iOS-Einstellungen -> Wi-Fi-Einstellungen und wählen Sie den drahtlosen Router, um zu verbinden.



11. Sobald die Netzwerkverbindung abgeschlossen ist, kehren Sie zur Music Flow Player-App zurück.



12. Wählen Sie [Weiter], um die Verbindung abzuschließen.

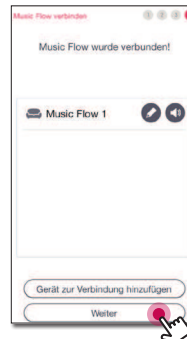

Nach dem Anschließen der Lautsprecher, können Sie die Liste der angeschlossenen Musikspeicher und Musik-Kurations Bildschirme sehen. Folgen Sie den Bildschirmanweisungen.

### ! Hinweis

Wenn der Lautsprecher sich nicht mit Ihrem Netzwerk verbindet oder die Netzwerkverbindung ungewöhnlich arbeitet, dann stellen Sie den Lautsprecher näher an den Router und versuchen es erneut.

## Hinweise zur Netzwerkverbindung

- Viele Probleme bei der Netzwerkverbindung während der Einrichtung können häufig durch ein Zurücksetzen des Routers behoben werden. Nach dem Anschluss des Lautsprechers an das Heimnetzwerk, schalten Sie umgehend aus und / oder ziehen Sie das Netzkabel des Heimnetzwerk-Routers oder des Kabelmodems heraus. Schalten Sie das Gerät dann wieder ein und/oder schließen Sie das Netzkabel wieder an.
- Unser Unternehmen übernimmt keine Haftung für Fehlfunktionen des Lautsprechers und/ oder der Internetverbindung auf Grund von Verbindungsfehlern/Fehlfunktionen, die durch Ihre Breitband-Internetverbindung oder andere angeschlossene Geräte verursacht werden.
- Das Drahtlos-Netzwerk arbeitet mit einer Senderfrequenz von 2,4 GHz, d. h. die gleiche Frequenz wie bestimmte Haushaltsgeräte wie schnurlose Telefone, Bluetooth®-Geräte oder Mikrowellengeräte, so dass das die Netzwerkverbindung beeinflusst werden kann.
- Schalten Sie sämtliche nicht genutzte Netzwerkgeräte im lokalen Heimnetzwerk aus. Einige Geräte erzeugen u. U. Netzwerkverkehr.
- Wenn der Lautsprecher sich nicht mit Ihrem Netzwerk verbindet oder die Netzwerkverbindung ungewöhnlich arbeitet, dann stellen Sie den Lautsprecher näher an den Router und versuchen es erneut.
- Abhängig von Ihrer Heimnetzwerkumgebung und von der Leistung des drahtlosen Routers, funktioniert es möglicherweise nicht gut genug, um den Lautsprecher mit Ihrem drahtlosen Router zu verbinden.
- Sie können keine Verbindung vom Lautsprecher zum drahtlosen Router herstellen, der eine versteckte SSID hat.
- Die bestehende Verbindung könnte getrennt werden, wenn Sie eine andere Anwendung wählen oder die Einstellungen des angeschlossenen Gerätes via "Music Flow Player"-App ändern. Überprüfen Sie bitte in einem solchen Fall den Verbindungsstatus.
- Auch nach dem Anschluss der Music Flow Player-App, wird möglicherweise Musik über Ihr Smart-Gerät ausgegeben werden. In diesem Fall wählen Sie den angeschlossenen Lautsprecher auf dem Wiedergabebildschirm.
- Abhängig von der Geschwindigkeit Ihres Netzwerks kann die Wiedergabe von Online-Inhalten möglicherweise beeinträchtigt sein.
- Drahtlos-Signalstörungen können zu einer Unterbrechung der Netzwerkverbindung oder der Wiedergabe führen.
- Sie müssen die Stromversorgung der Lautsprecher aus- und wieder einschalten, wenn Sie einen Neustart des Routers vornehmen.
- Sie müssen eine Werkseinstellung durchführen und richten eine Netzwerkverbindung für die Lautsprecher einrichten, wenn Sie einen neuen Router installieren.

## Das Verbinden des Lautsprechers mit Ihrem Heimnetzwerk (Zusätzlich)

Sie können Ihre Musik mit mehreren Lautsprechern über ein einziges Smart-Gerät genießen.

### Anforderungen

- Drahtlos-Router
- Smart-Gerät (Android oder iOS)
- Ein weiterer Lautsprecher
- Music Flow R1 (MR140) (Fakultativ)

### ! Hinweis

Signalstörungen können dazu führen, dass die Wiedergabe gestoppt wird.

## Hinzufügen eines zusätzlichen Lautsprechers

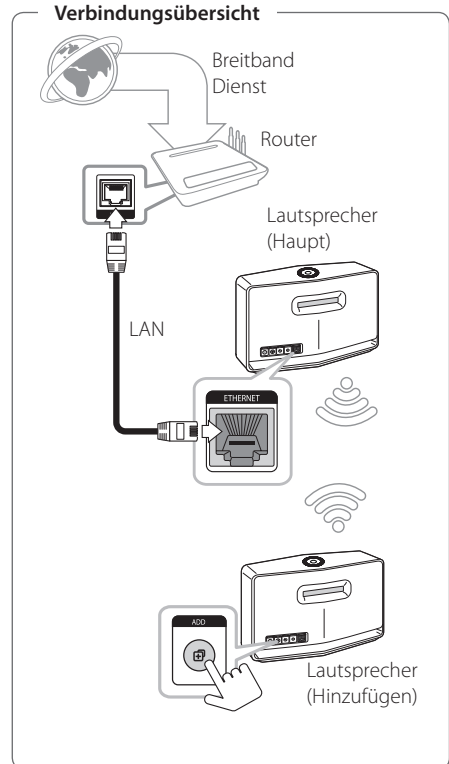

1. Verbinden Sie den Lautsprecher (Main) mit Ihrem Netzwerk. Sehen Sie unter "Verbinden der Lautsprecher an Ihr Heimnetzwerk" auf Seite 12.
2. Wählen Sie die Music Flow Player-App auf Ihrem Smart-Gerät. Tippen Sie auf [Startbildschirm]-Menü.

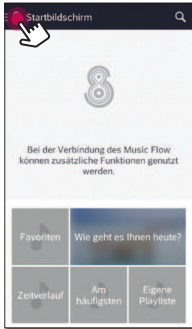

3. Wählen Sie [Lautsprecher hinzufügen] aus dem seitlichen Menü.

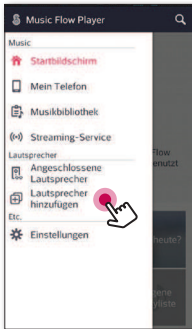

4. Drücken Sie die **ADD**-Taste auf der Rückseite des Lautsprechers (Hinzufügen). Danach  blinkt die Netzwerkstatus-LED rot.

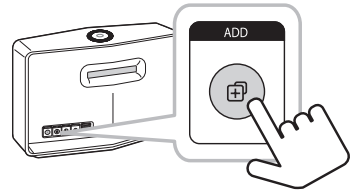

5. Danach wählen Sie [Weiter] auf dem Bildschirm



6. Wählen Sie [Weiter], um die Verbindung abzuschließen.

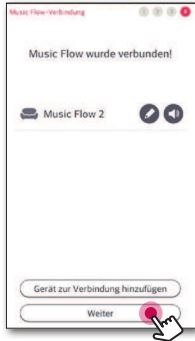

### Hinweis

Lautsprecher können möglicherweise nicht angeschlossen werden, wenn der Abstand zwischen dem Lautsprecher (Main), der mit einem LAN-Kabel verbunden ist und dem Lautsprecher (Hinzugefügt), der angeschlossen werden soll, zu groß ist. In diesem Fall können Sie Music Flow R1 verwenden, um die Reichweite des Signals zu erweitern.

# Verbinden Sie die Lautsprecher mit Ihrem Netzwerk über ein Music Flow R1

## Anschluss an den Router

Mit Hilfe der Music Flow R1 können Sie die Lautsprecher weiter entfernt platziert verbinden.

### Verbindungsübersicht

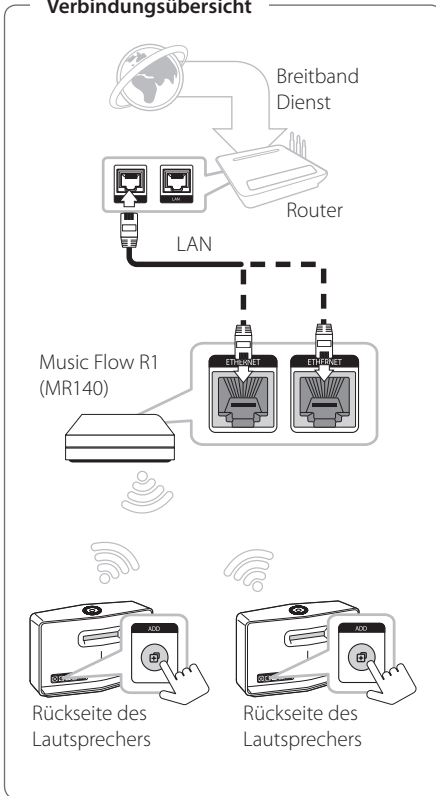

1. Bringen Sie das Music Flow R1-Netzwerkabel am Netzanschluss auf der Rückseite des Music Flow R1 an und verbinden Sie das Netz-kabel mit einer Steckdose.
2. Die Power-LED an der Vorderseite des Music Flow R1 schaltet sich ein. Starten Sie die Music Flow Player-App auf Ihrem Smart-Gerät. Wählen Sie [Starten], um den Lautsprecher zu installieren.



3. Prüfen Sie die Netzwerkstatus-LED auf dem Lautsprecher und wählen Sie [Weiter], um zum nächsten Bildschirm zu gehen.



4. Wählen Sie [Kabelverbindung] auf dem Bildschirm.

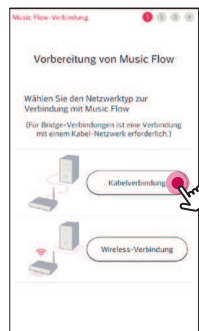



5. Verbinden Sie das eine Ende des LAN-Kabels mit dem Ethernet-Anschluss des Lautsprechers und verbinden Sie das andere Ende mit dem drahtlosen Router.

Warten Sie einen Moment, bis  die Netzwerkstatus-LED zu blinken aufhört und weiß bleibt.

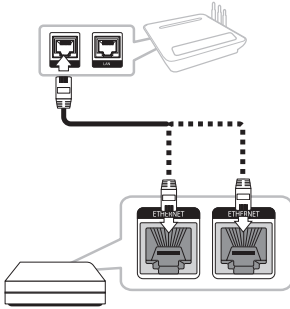

6. Wählen Sie danach [Weiter] auf dem Bildschirm.



7. Wählen Sie [Weiter], um die Verbindung abzuschließen.

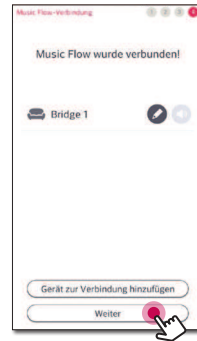

8. Verbinden Sie die Lautsprecher mit dem Music Flow R1.

Sehen Sie unter "Hinzufügen eines anderen Lautsprechers" auf Seite 21.

### Hinweis

Wenn die Verbindung fehlschlägt, führen Sie die Anwendung erneut aus und folgen Sie den Anweisungen im Anwendungslaufplan auf Ihrem Smart-Gerät wie Sie die Lautsprecher mit dem Music Flow R1 verbinden können.

## Das Anschließen des Lautsprechers

Mit Hilfe des Music Flow R1 vergrößern Sie den Drahtlos-Netzwerkbereich zwischen einem Lautsprecher und einem anderen Lautsprecher.

### Verbindungsübersicht

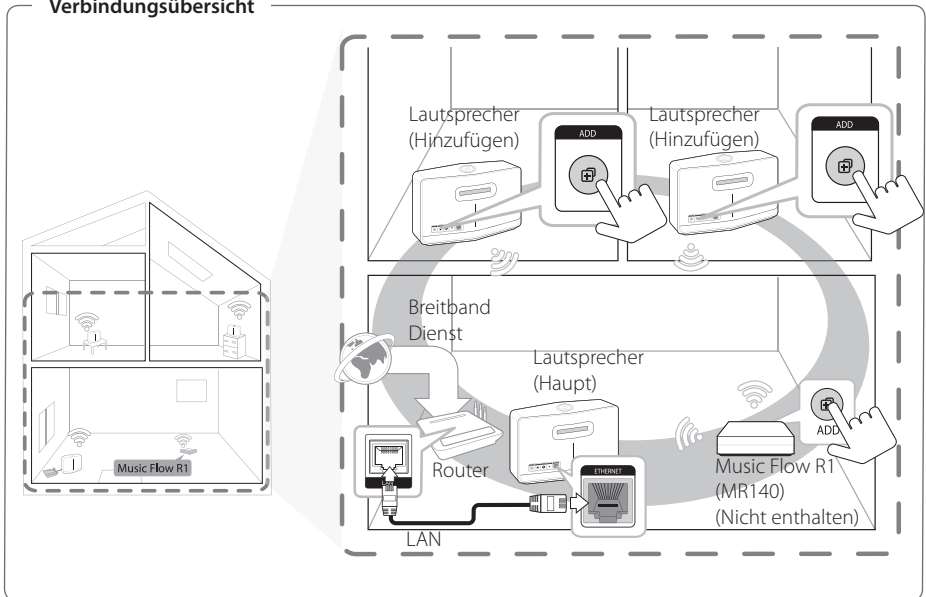

- Sie können den Music Flow R1 als eine drahtlose Netzwerkbereichserweiterung verwenden.
- Der Music Flow R1 ist nicht enthalten und kann im nächsten LG Electronics Store gekauft werden.

### ! Hinweis

Wenn nur Drahtlos-Lautsprecher verbunden sind, wird empfohlen, den Sicherheitsmodus Ihres Zugriffspunktes auf OPEN oder AES zu stellen.

1. Verbinden Sie den Lautsprecher (Main) mit Ihrem Heimnetzwerk. (Seite 12)
2. Bringen Sie das Music Flow R1-Netz Kabel am Netzanschluss auf der Rückseite des Music Flow R1 an und verbinden Sie das Netzkabel mit einer Steckdose.
3. Die Power-LED an der Vorderseite des Music Flow R1 schaltet sich ein. Starten Sie die Music Flow Player-App auf Ihrem Smart-Gerät. Tippen Sie auf [Startbildschirm]-Menü.

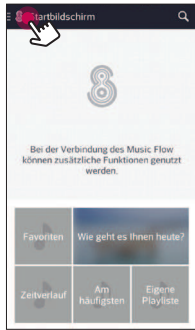

4. Wählen Sie [Lautsprecher hinzufügen] aus dem seitlichen Menü.

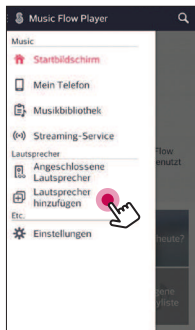

5. Drücken Sie die **ADD**-Taste auf der Rückseite der Brücke (R1). Danach  blinkt die Netzwerkstatus-LED abwechselnd weiß und rot.

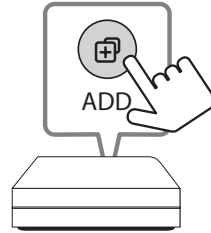

6. Danach wählen Sie [Weiter] auf dem Bildschirm.



- Wählen Sie [Weiter], um die Verbindung abzuschließen.

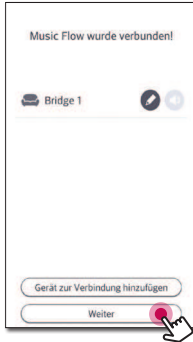

### Hinweise zu Music Flow R1

- Sie können den Music Flow R1 als eine drahtlose Netzwerkbereichserweiterung verwenden.
- Der Music Flow R1 ist nicht enthalten und kann im nächsten LG Electronics Store gekauft werden.
- Wenn die Verbindung fehlschlägt, führen Sie die Anwendung erneut aus und folgen Sie den Anweisungen im Anwendungsleitfaden auf Ihrem Smart-Gerät wie Sie die Lautsprecher mit dem Music Flow R1 verbinden können.

## Grundfunktionen

### Die Verwendung der / / -Taste

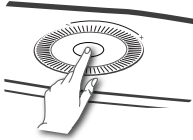

### Die Verwendung des Lautstärkereglers

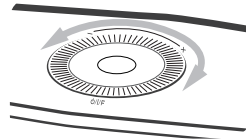



Drehen Sie den Regler im Uhrzeigersinn, um die Lautstärke zu erhöhen oder gegen den Uhrzeigersinn, um die Lautstärke zu verringern.

### Einschalten

Drücken Sie die  /  /  -Taste.



### Bereitschaftsmodus

Halten Sie dafür die  /  -Taste 5 Sekunden lang gedrückt. (Seite 46)



#### Hinweis

Der Lautsprecher schaltet in den Bereitschaftsmodus, wenn es, für 20 Minuten, keinen Musikbetrieb gibt oder keine Tastenbedienung erfolgt.

### Wechseln des Modus

Beim Einschalten des Lautsprechers, können Sie den Modus ändern. Bitte drücken Sie die  /  /  -taste wiederholt, worauf sich der Modus mit seiner Status-LED ändern wird.  
(Netzwerk -> Bluetooth -> Portable In)

#### Hinweis

Wenn Sie kein externes Gerät mit tragbarem Kabel anschließen, können Sie keinen Portable-In-Modus über die  /  -Taste verwenden.

# Genießen Sie Musik mit der Music Flow Player-App

Mit der Music Flow Player-App sind Sie in der Lage, Musik auf Ihrem Smart-Gerät abzuspielen.

## ! Hinweis

- Für weitere detaillierte Anweisungen über die Music Flow Player-App, schalten Sie den [Benutzerhandbuch] in [Einstellungen] > [Allgemein] im seitlichen Menü ein.
- Einige der Inhalte in diesem Handbuch können von der Music Flow Player App abweichen, abhängig von der Ausführung der Anwendung.

## Vorbereitung

1. Überprüfen Sie die Netzwerkverbindung zum Lautsprecher. (Seite 12)
2. Für die Verwendung des Lautsprechers, müssen Sie die Music Flow Player App herunterladen. (Seite 10)

## Ein Überblick über das Startmenü

Starten Sie die Music Flow Player App auf Ihrem Smart-Gerät. Die [Startbildschirm] erscheint.

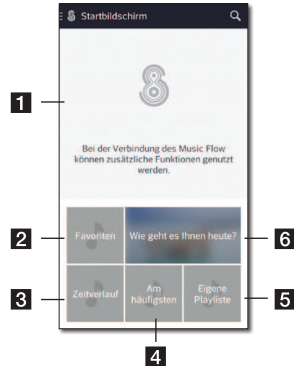

- 
- 1 **Empfehlung** – Klicken Sie auf den Bereich des Satzes, um die Empfehlung zu sehen.
  - 2 **Favoriten** – Zeigt die favorisierten Musiktitel an.
  - 3 **Zeitverlauf** – Zeigt die Musiktitel an, die über diesen Lautsprecher abgespielt werden.
  - 4 **Am häufigsten gespielt** – Zeigt die Musiktitel an, die über diesen Lautsprecher häufig abgespielt werden.
  - 5 **Eigene Playliste** – Zeigt die Wiedergabelisten.
  - 6 **Wie geht es Ihnen heute?** – Zeigt den Musik-Kuration-Bildschirm.
-

## Überblick über das seitliche Menü

1. Starten Sie die Music Flow Player App auf Ihrem Smart-Gerät. Die [Startbildschirm] erscheint.
2. Tippen Sie auf [Startbildschirm]-Menü.

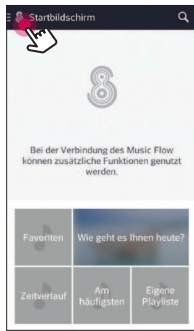

3. Das seitliche Menü erscheint.

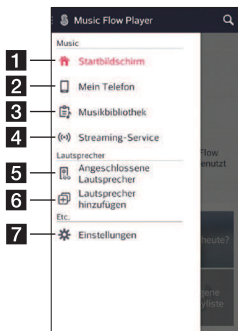

**1 Startbildschirm** – Zeigt das Startmenü.

**2 Mein Telefon** – Zeigt die Musiktitel auf diesem Smart-Gerät an.

**3 Musikbibliothek** – Zeigt die Musiktitel auf den verbundenen Geräten an (Medienserver).

**4 Streaming-Service** – Zeigt die Online-Dienste an. Sie können sich an Radio und Musik online erfreuen.

**5 Angeschlossene Lautsprecher** – Zeigt den angeschlossenen Lautsprecher an.

**6 Lautsprecher hinzufügen** – Gehen Sie zum Lautsprecher-Installationsbildschirm.

**7 Einstellungen** – zeigt das Einstellungs-Menü an.

## Wiedergabe eines Musiktitels

1. Starten Sie die Music Flow Player App auf Ihrem Smart-Gerät. Die [Startbildschirm] erscheint.
2. Tippen Sie auf [Startbildschirm]-Menü.

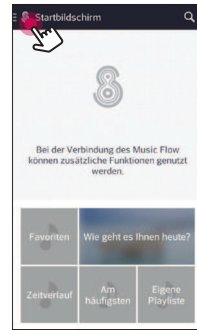

3. Das seitliche Menü erscheint. Wählen Sie [Mein Telefon] aus dem seitlichen Menü.

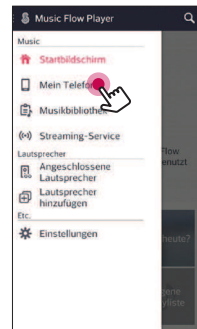

4. Wählen Sie das gewünschte Album aus.



5. Wählen Sie den gewünschten Musiktitel aus. Dann werden die gewählten Musiktitel angezeigt und abgespielt.

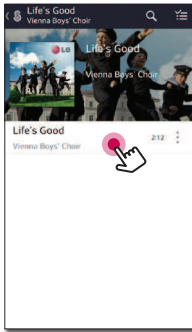

### ! Hinweis

Wenn der Lautsprecher nicht ausgewählt wurde, erscheint das Pop-Up für die Auswahl der Lautsprecher. Wählen Sie den gewünschten Lautsprecher.

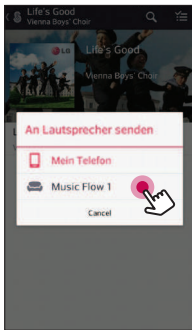

## Die Verwaltung einer Abspielliste

Tippen Sie die [ : ] des gewünschten Musiktitel auf einem Album-Bildschirm. Das Pull-Down-Menü erscheint.

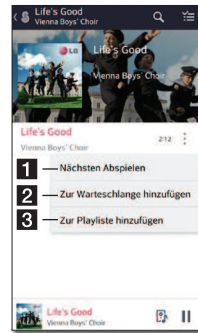
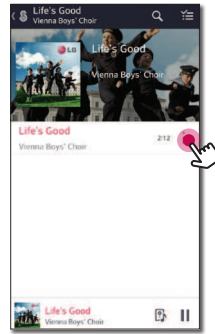

- 1** **Nächsten Abspielen** – Wählt den Musiktitel, der als nächstes gespielt werden soll.
- 2** **Zur Warteschlange hinzufügen** – Wird der Musiktitel in die Warteschlange hinzugefügt.
- 3** **Zur Playliste hinzufügen** – Wird der Musiktitel in die Playliste hinzugefügt.

### ! Hinweis

Je nach Ihrer Drahtlos-Umgebung, funktioniert das Abspielen eines Musikstücks mit dem Lautsprecher möglicherweise nicht reibungslos.



## Die Übersicht der Wiedergabe

Sie können verschiedene Informationen auf dem Wiedergabebildschirm bestätigen und anpassen.



**1** Zeigt den Lautsprecher, über den die Musik spielt.

Zeigt die aktuelle gespielte Musik an.

- Wiederholt die gewünschten Inhalte. Jedes Mal, wenn Sie darauf klicken, verändert sich der (Einfach wiederholen)- (Alles wiederholen)- (Nicht wiederholen)-Zustand.

**2** - Mischt die Musik auf der Liste. Musiktitel werden in zufälliger Reihenfolge wiedergegeben.

Passt die Wiedergabe an.

**3** - Passt die Lautstärke an.  
 - Passt die Klangeffekte an.

Drücken Sie auf , mehrere Optionen erscheinen.

**4** - Speichert die Musik zu den [Favoriten]. Sie können [Favoriten] auf der [Startbildschirm]-Registerkarte finden.  
 - Fügt Musik zu [Eigene Playliste] hinzu.  
 - Teilt diese auf sozialen Netzwerkdiensten.  
 - Sucht nach mehr Musik, die der Musik ähnlich ist, welche gerade gespielt wird.

- Bearbeitet die aktuelle Abspielliste.

**5** - Wählt einen Lautsprecher zum Abspielen.  
 - Zeigt das Musikmenü an.

## Auswählen der Toneffekte

Dieser Lautsprecher besitzt eine Reihe an voreingestellten Surround-Klangfeldern. Sie können einen gewünschten Klangmodus wählen, indem Sie drücken.

Die angezeigten Einträge für den Equalizer können je nach Klangquellen und Effekten variieren.

1. Drücken Sie während des Abspielens auf wie unten.



2. Drücken Sie oder .

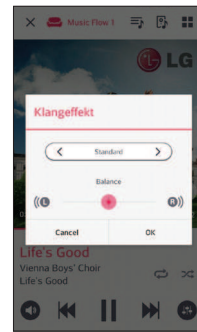

Sie können die verschiedenen Klangeffekte auswählen.

Klangeffekt	Beschreibung
Standard	Sie können den Klang ohne Equalizer-Effekt genießen.
Bässe	Bei den Tiefen handelt es sich um den Tiefen-Blast. Während der Wiedergabe verstärken Sie Höhen, Tiefen und den Surround-Sound-Effekt.
Flach	Bietet einen neutralen Klangeffekt.
Verstärken	Steigert den Mittenbereich für eine Beschallung.
Höhen/Bässe	Verstärken Sie Höhen und Tiefen.
Benutz.-EQ	Sie können den Klangeffekt anpassen.

**! Hinweis**

Wenn Sie die Musikstücke mit Lautsprecher Ihres Smart-Gerätes abspielen, wird der Equalizer nicht unterstützt.

## Gruppenwiedergabe

Sie können mehrere Lautsprecher, die mit der Music Flow Player-App verknüpft sind gruppieren und die gleiche Musik über alle angeschlossenen Lautsprecher abspielen.

**! Hinweis**

Wenn Sie die Gruppenwiedergabe genießen möchten, sollte mindestens ein Lautsprecher über ein LAN-Kabel angeschlossen werden. Wenn die Lautsprecher nur drahtlos verbunden sind, trennen Sie alle Drahtlos-Verbindungen, und schließen Sie sie erneut an, nachdem eine Kabel-gebundenen angeschlossen wurde.

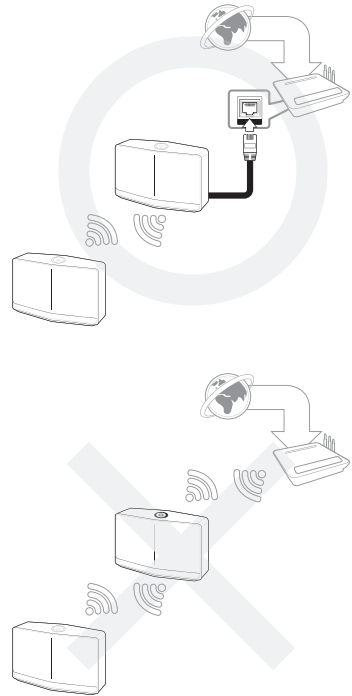

1. Wählen Sie die [Angeschlossene Lautsprecher] aus dem seitlichen Menü der Music Flow Player-App.

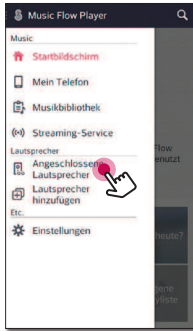

2. Die angeschlossenen Lautsprecher erscheinen. Wählen Sie die [ ] auf dem Lautsprecher, der den gewünschten Song abspielt.

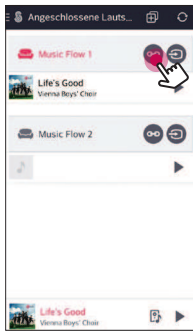

3. Die Gruppierungsoption erscheint. Tippen Sie auf das Kontrollkästchen, um den Lautsprecher auszuwählen, über den Sie abspielen möchten. Dann wählen Sie [OK].



4. Die Lautsprecher-Gruppe ist bereit für die Wiedergabe.

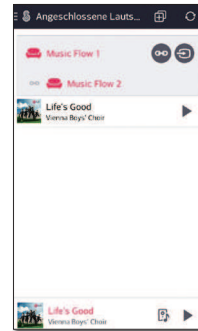

### ! Hinweis

- Wenn die Lautsprecher nicht gruppiert sind, können Sie verschiedene Musik auf jedem Lautsprecher genießen.
- Es wird empfohlen, weniger als 5 Geräte für eine reibungslose Wiedergabe anzuschließen.
- Das schwache Signal, das wegen des langen Abstands zwischen den Lautsprechern oder Drahtlos-Router besteht sowie Signalstörungen, kann zu Störungen bei der Wiedergabe führen.
- Je nach Ihrer Drahtlos-Umgebung kann die Gruppierung möglicherweise aufgelöst werden.
- Für eine reibungslose Gruppenwiedergabe ist es empfehlenswert, den mit einem LAN-Kabel verbundenen Lautsprecher als Master-Lautsprecher auszuwählen. Wenn Sie einen drahtlos verbundenen als Master-Lautsprecher einstellen, platzieren Sie diesen näher an den verkabelten Lautsprecher.

## Nahtlose Wiedergabe

Sie können den spielenden Lautsprecher leicht über Ihr Smart-Gerät oder von diesem Lautsprecher auf einen anderen Lautsprecher ohne Unterbrechung ändern.

### ! Hinweis

- Es wird nicht unterstützt, wenn Sie mit Ihrem Smart-Gerät das Haus verlassen.
- Die Wi-Fi-Funktion auf Ihrem Smart-Gerät muss eingeschaltet werden.
- Wenn die Quellen Portable In und Bluetooth sind, wird eine nahtlose Wiedergabe nicht unterstützt. (Medienserver- und Online-Streaming-Dienste werden unterstützt)
- Im Fall des Online-Streaming-Dienstes wird die Musik, die Sie gerade hören, von Anfang an gespielt.
- Beim Nahtloses abspielen behält jeder Lautsprecher seine bestehenden Lautstärkenwert. Wenn während der Wiedergabe kein Ton aus dem Lautsprecher kommt, überprüfen Sie die Lautstärke des geänderten Lautsprechers auf 0 gesetzt wurde.

## Ändern des spielenden Lautsprechers von einem Smart-Gerät zu einem Lautsprecher

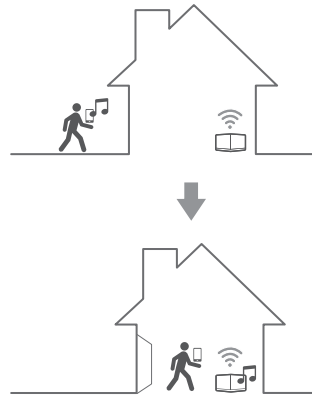

1. Wenn das Abspielen von Musik über das Smart-Gerät von außen in einen Raum übertragen wird, wo sich der angeschlossene Lautsprecher befindet, wird das Pop-up-Fenster auf dem Smart-Gerät angezeigt werden, und Sie auffordern mitzuteilen, über welchen Lautsprecher Sie Musik abspielen möchten.
2. Wählen Sie einen Lautsprecher von der Pop-Up-Liste, die Musik, die Sie hören, wird ohne Pause weiter spielen.

### ! Hinweis

- Das Pop-Up-Fenster verschwindet automatisch in den folgenden Fällen,
  - Wenn Sie den Lautsprecher aus der Pop-Up-Liste auswählen.
  - 10 Sekunden später nachdem das Pop-Up-Fenster erscheint. (Nur für Android)
- Die neueste Verbindung wird an der Spitze der Liste des Pop-Up-Fensters platziert.

## Wechsel des aktiven Lautsprechers auf einen anderen Lautsprecher, ohne eine Pause

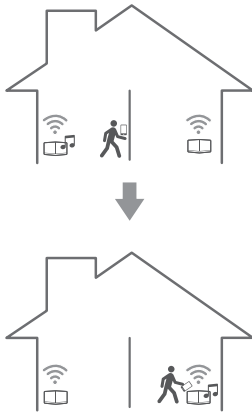

Sie können, durch Verwendung von NFC-Tagging, den spielenden Lautsprecher in einen anderen Lautsprecher ändern, welcher sich in dem Raum befindet, in dem Sie sich zur Zeit aufhalten.

### ! Hinweis

- Music Flow Player-App muss auf dem Bildschirm des Smart-Gerätes angezeigt werden.
- Im Fall gruppierter Lautsprecher werden alle Lautsprecher in der Gruppe gespielt, wenn einer der Lautsprecher in der Gruppe NFC-markiert ist.
- Dies ist nur für Android-Geräte möglich.

## Die Einstellung des Lautsprechers mit der Music Flow Player-App

Mit der Music Flow Player-App sind Sie in der Lage, den angeschlossenen Lautsprecher in Ihrem Smart-Gerät einzurichten.

### ! Hinweis

- Für weitere detaillierte Anweisungen über die Music Flow Player-App, schalten Sie den [Benutzerhandbuch] in [Einstellungen] > [Allgemein] im seitlichen Menü ein.
- Einige der Inhalte in diesem Handbuch können von der Music Flow Player App abweichen, abhängig von der Ausführung der Anwendung.

### Preparation

1. Überprüfen Sie die Netzwerkverbindung zum Lautsprecher (Seite 12)
2. Für die Verwendung des Lautsprechers, müssen Sie die Music Flow Player Appherunterladen. (Seite 10)

## Ein Überblick über das Einstellungs-Menü

1. Starten Sie die Music Flow Player App auf Ihrem Smart-Gerät.
2. Wählen Sie [Einstellungen] im seitlichen Menü.

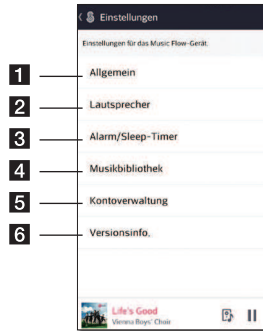

- 1 **Allgemein** – Stellt eine einfachere Nutzung des Lautsprechers zur Verfügung.
- 2 **Lautsprecher** – Richtet den angeschlossenen Lautsprecher ein.
- 3 **Alarm/Sleep-Timer** – weckt den Lautsprecher, an und aus, zu einer vorgegebenen Zeit.
- 4 **Musikbibliothek** – Verwaltet den Musikbibliotheksindex.
- 5 **Kontoverwaltung** – Verwaltet Soziale-Netzwerk- und Streaming-Dienste.
- 6 **Versionsinfo.** – Aktualisierung des Lautsprechers auf seine aktuelle Version.

## [Allgemein]-Menü

Stellt eine einfachere Nutzung des Lautsprechers zur Verfügung.

### Bildschirm sperren (nur für Android)

Diese Funktion ermöglicht es Ihnen, den Music Flow Player auf dem Sperrbildschirm anzuzeigen. (Die Sperre der Bildschirmsteuerung ist standardmäßig auf [ON].)

### Benutzerhandbuch

Diese Funktion ermöglicht es Ihnen, die Anleitung auf dem Menü anzuzeigen oder zu löschen.

### Musik-Dauer

Geht zur Musikkuration.

## [Lautsprecher]-Menü

Sie können Lautsprecher, die mit Ihrem Netzwerk verbunden sind, einstellen.

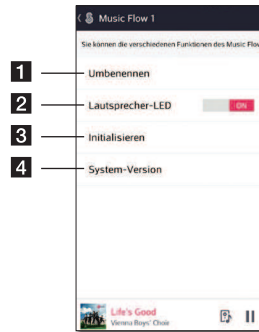
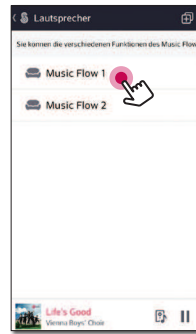

- 1 Umbenennen** – Benennt den Lautsprecher um.
- 2 Lautsprecher-LED** – Schaltet die LED-Anzeige des Lautsprechers ein und aus. (LED-Anzeige ist standardmäßig auf [ON].)
- 3 Initialisieren** – Setzt den Lautsprecher zurück.
- 4 System-Version** – Zeigt die aktuelle Systemversion an.

## [Alarm/Sleep-Timer]-Menü

Weckt den Lautsprecher, an und aus, zu einer vorgegebenen Zeit.

### Alarm

Der Lautsprecher wird es Sie wissen lassen, wenn es Zeit ist.

 Löscht den ausgewählten Alarm.

 Fügt einen neuen Alarm hinzu.

### Sleep-Timer

Legt eine Zeit fest, um den Lautsprecher automatisch auszuschalten.

1. Wählen Sie den Lautsprecher, um den Timer auf [Sleep-Timer] im [Alarm/Sleep-Timer]-Menü einzustellen.

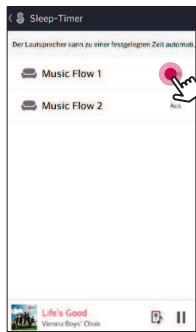

2. Stellen Sie den gewünschten Timer auf den ausgewählten Lautsprecher ein.

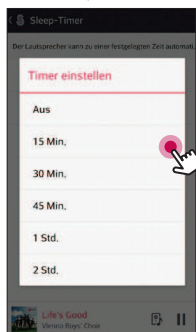

## [Musikbibliothek]-Menü

Verwaltet den Musik-Bibliotheksindex.

### Synchronisierungs-Zeitplan

Das Musikverzeichnis kann automatisch zu einer festgelegten Uhrzeit aktualisiert werden. Geben Sie dazu die Tage und die Uhrzeiten für die Aktualisierung an. (Auto-Update ist standardmäßig auf [OFF].t.)

### Synchr.

Verwaltet den Musik-Bibliotheksindex.

1. Wählen Sie den gewünschten Server und klicken Sie auf das Kontrollkästchen.

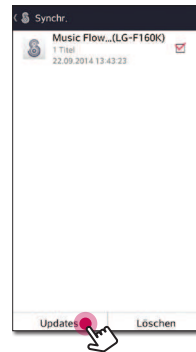

2. Tippen Sie auf [Updates], um den gewünschten Server zu aktualisieren.



## [Kontoverwaltung]-Menü

Verwaltet verschiedene Sozial-Netzwerk- und Online-Streaming-Dienst.

### Hinweis

Sozial-Netzwerk-Dienst und Online-Streaming-Dienst werden durch iOS 6.0 oder höher unterstützt.

## [Updates]-Menü

Aktualisiert den Lautsprecher auf seine aktuelle Version.

### App-Versionsinfo.

Zeigt die Version der aktuellen Anwendung.

### Geräte-Versionsinfo.

Aktualisiert die aktuelle Lautsprecher-Firmware-Version.

1. Finden Sie die Lautsprecher, die aktualisiert werden müssen und tippen Sie auf die .
2. Software-Update starten.

# Verwendung der Bluetooth-Drahtlos-Technologie

## Über Bluetooth

**Bluetooth®** ist eine kabellose Übertragungstechnologie zur Verbindung über kurze Distanzen.

Bei Störungen durch andere elektronische Geräte in der Nähe kann der Ton bei der Bluetooth-Übertragung über verschiedene Räume zeitweise unterbrochen werden.

Bei der Verbindung mehrere Geräte über die **Bluetooth®**-Drahtlos-Technologie fallen keinerlei Gebühren an. Ein Mobiltelefon mit **Bluetooth®**-Drahtlos-Technologie kann mittels Kaskade betrieben werden, wenn die Verbindung über die **Bluetooth®**-Drahtlos-Technologie hergestellt wurde.

Unterstützte Geräte: Android-Gerät, iOS-Gerät

## Bluetooth-Profile

Um Bluetooth-Drahtlos-Technologie zu nutzen, müssen die Geräte bestimmte Profile interpretieren können. Dieser Lautsprecher ist mit folgendem Profil kompatibel.

A2DP (Advanced Audio Distribution Profile)

## Musik vom Ihrem Bluetooth-Gerät hören

Bevor Sie den Paarungsvorgang starten, stellen Sie sicher, dass die Bluetooth-Funktion auf Ihrem Smart-Gerät eingeschaltet ist. Hinweise finden Sie in der Bedienungsanleitung des Bluetooth-Gerätes. Sobald eine Paarung durchgeführt wurde, braucht diese nicht erneut ausgeführt werden.

1. Verbinden Sie den Lautsprecher mit einer Steckdose. Drücken Sie die **⏻/I/F**-Taste auf dem Lautsprecher, um den Bluetooth-Modus zu wählen. Danach wird die **📶** Bluetooth-Status-LED beginnen, in weiß zu blinken.

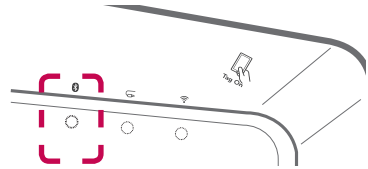

2. Schalten Sie das Bluetooth-Gerät ein und führen Sie den Paarungsvorgang durch. Bei der Suche nach diesem Lautsprecher auf Ihrem Bluetooth-Gerät, kann eine Liste der gefundenen Geräte im Gerätedisplay von Bluetooth, je nach der Art des Bluetooth-Gerätes, angezeigt werden. Ihr Lautsprecher erscheint als "Music Flow H5 (oder H7) (XX: XX)".
3. Wählen Sie den "Music Flow H5 (oder H7) (XX: XX)".

### ! Hinweis

XX:XX steht für die letzten vier Ziffern der BT-Adresse. Wenn zum Beispiel Ihr Lautsprecher die BT-Adresse 9C:02:98:4A:F7:08 hat, dann werden sie "Music Flow H5 (oder H7) (F7:08)" auf Ihrem Bluetooth-Gerät sehen.

4. Wenn dieses Gerät erfolgreich mit Ihrem Bluetooth-Gerät verbunden ist, blinkt die **📶** Bluetooth-Status-LED nicht mehr.

### ! Hinweis

- Je nach Art des Bluetooth-Gerätes können einige davon einen unterschiedliche Vorgehensweise bei der Paarung haben.
- Versuchen Sie eine Verbindung herzustellen, auch wenn Ihr Gerätenamen nicht in der Geräteliste erscheint.

5. Musik hören.

Für die Wiedergabe von Musikdateien auf Ihrem Bluetooth-Gerät, sehen Sie in der Bedienungsanleitung des Bluetooth-Gerätes nach.

Die am Bluetooth-Gerät eingestellte Lautstärke wird für die Bluetooth-Lautstärke übernommen.

## NFC für eine Einfache Paarung (Nur für Android)

Sie können NFC-aktivierte Android-Geräte zu dem Lautsprecher mittels Bluetooth-Funktion hinzufügen.

1. Aktivieren Sie die NFC-Funktion auf Ihrem NFC-aktivierte Android-Gerät.
2. Drücken Sie die **ON/OFF**-Taste, um den Lautsprecher einzuschalten.
3. Markieren Sie die Rückseite Ihres NFC-fähigen Smart-Gerätes über die  Markierung auf diesem Lautsprecher.

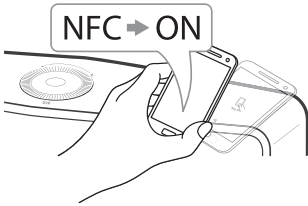

4. Wählen Sie den gewünschten Titel aus der Musikliste Ihres Smart-Gerätes und der von Ihnen ausgewählte Titel wird gespielt.

### ! Hinweis

- Die NFC-Funktion wird von iOS nicht unterstützt.
- Die NFC-Funktion ist in Android-Geräten mit Android O/S 4.1.2 oder höher enthalten.
- Sie müssen die NFC-Funktion Ihres NFC-fähigen Smart-Gerätes aktivieren (Android).
- Je nach Art des NFC-fähigen Android-Gerätes, Herstellern und Marken, arbeitet die NFC-Funktion möglicherweise nicht.
- Wenn der Bildschirm Ihres NFC-aktivierte Smart-Gerätes gesperrt ist, kann NFC nicht gelesen werden.
- Wenn das Gehäuse Ihres Gerätes mit Chrom überzogen ist, ist NFC nicht verfügbar. Je nach Material und Dicke der Hülle könnte NFC ebenfalls nicht gelesen werden.
- Wenn Sie Musik mit der Music Flow Player-App genießen, ist die unterbrechungsfreie Wiedergabe anstelle der Bluetooth-Paarung aktiviert.

## Hören Sie Musik von Ihrem externen Gerät

Der Lautsprecher kann zur Wiedergabe von Musik über zahlreiche externe Geräte eingesetzt werden.

1. Schließen Sie das externe Gerät über den **PORTABLE-IN** am Lautsprecher an.

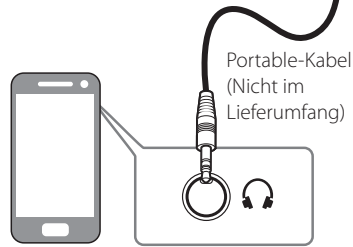
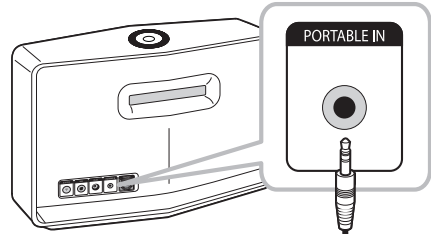

Externes Gerät

2. Drücken Sie die **ON/OFF**-Taste wiederholt, um den Portable-In Modus auszuwählen. Danach wird die  Portable-In-Status-LED weiß zu blinken beginnen.

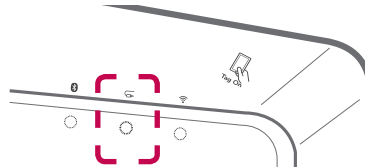

3. Wenn dieser Lautsprecher erfolgreich mit Ihrem externen Gerät verbunden ist, blinkt die  Portable-In-Status-LED nicht mehr.
4. Wählen Sie den Musiktitel, der über die Musikliste Ihres Smart-Gerätes spielen soll.

## Verwendung eines Medienservers für PC

Die Medienserver-Software ermöglicht es Benutzern, auf Audiodateien, die im Medienserver gespeichert sind, zuzugreifen und diese auf diesem Lautsprecher, über ein Heimnetzwerk, zu genießen.

Vor dem Anschluss an den PC, um eine Datei zu spielen, muss die Medienserver-Software auf Ihrem PC installiert werden.

### ! Hinweis

Stellen Sie sicher, dass eine Drahtlos-Netzwerkumgebung über einen Router bei Ihnen zu Hause installiert ist.

- **Windows: Music Flow PC Software**
- **Mac OS: Nero MediaHome 4 Essentials**

## Music Flow PC Software für Windows

### Über die Music Flow PC Software

Music Flow PC Software lässt Sie die Audiodateien, die auf Ihrem Medienserver (PC) installiert sind, über den Lautsprecher genießen.

### Herunterladen der Music Flow PC Software

1. Starten Sie Ihren Computer, besuchen Sie <http://www.lg.com>. Wählen Sie, falls notwendig, Ihre Region.
2. Klicken Sie auf den Support-Reiter.
3. Geben Sie in der Suchleiste Ihre Modellbezeichnung ein.
4. Finden Sie die Datei "Music Flow PC Software" und laden Sie diese herunter.

### Installation der Music Flow PC Software

1. Schließen Sie vor der Installation sämtliche offenen Programme einschließlich der Firewall und dem Anti-Virus-Programm.
2. Entpacken und doppelklicken Sie auf "Setup.exe", um die Music Flow PC-Software zu installieren. Die Installation wird daraufhin

3. Folgen Sie den Bildschirmanweisungen des Installationsassistenten.
4. Klicken Sie auf die Schaltfläche [Exit], um die Installation zu abzuschließen.

### ! Hinweis

- Music Flow PC Software wird von Mac OS nicht unterstützt. Im Fall von Mac OS können Sie die Nero Mediahome verwenden.
- Die Music Flow PC Software ist eine maßgeschneiderte Software-Edition zur Freigabe von Dateien und Ordnern an diesem Lautsprecher.
- Wenn Sie eine vollständige Erklärung über Music Flow PC Software wollen, klicken Sie auf das mit einem Fragezeichen markierte Symbol im Start-Menü.



### Systemanforderungen (Windows PC)

- CPU: Intel® 2.0 GHz oder AMD Sempron™ 2000+ Prozessor
- Arbeitsspeicher: 1 GB freier Arbeitsspeicher
- Grafikkarte: 64 MB Videospeicher, Mindestauflösung 1024 x 768 Pixel und 16-Bit-Farbeinstellung
- Freier Festplattenspeicher: 200 MB
- Windows® XP (Service Pack 2 oder höher) Windows Vista®, Windows® 7, Windows® 8.0, Windows® 8.1
- Windows® Media Player® 11.0 oder höher
- Netzwerkumgebung: 100 MB Ethernet, WLAN

### Das Teilen von Musikdateien

Sie müssen die auf Ihrem PC befindlichen Ordner, die Musikdateien enthalten, teilen, um sie auf diesem Lautsprecher abspielen zu können.

Dieser Abschnitt enthält Beschreibungen zur Auswahl freigegebener Ordner auf Ihrem Computer.

1. Doppelklicken Sie auf das Symbol „Music Flow PC Software“.
2. Klicken Sie das -Symbol in der oberen rechten Ecke des Bildschirms. Das Einstellungen-Menü erscheint.
3. Auf dem Einstellungen-Menü, klicken Sie auf das -Symbol auf der linken Seite, um zum Dateimenü für die gemeinsame Nutzung zu gelangen.
4. Auf dem Einstellungen-Menü, klicken Sie auf das -Symbol, um das [Browse Folder]-Fenster zu öffnen.

- Wählen Sie den Ordner mit den Dateien aus, die Sie freigeben wollen. Der gewählte Ordner wird zur Liste der freigegebenen Ordner hinzugefügt.

## Nero MediaHome 4 Essentials für Mac OS

### Über Nero MediaHome Essentials

Nero MediaHome 4 Essentials ist eine Software zur Freigabe von Video-, Audio- und Fotodateien, die auf diesem PC als ein DLNA-kompatibler digitaler Medien-Server gespeichert sind.

### Das Herunterladen des Nero MediaHome Essentials

- Starten Sie Ihren Computer, besuchen Sie <http://www.lg.com>. Wählen Sie, falls notwendig, Ihre Region.
- Klicken Sie auf den Support-Reiter.
- Geben Sie in der Suchleiste Ihre Modellbezeichnung ein.
- Finden Sie die Datei "Nero MediaHome 4 Essentials" und laden Sie diese herunter.

#### ! Hinweis

Die Nero MediaHome Essentials Software (for Mac OS) kann auch heruntergeladen werden, bei

- <http://www.nero.com/download.php?id=nmhlgemac>

### Installation von Nero MediaHome Essentials

- Schließen Sie vor der Installation sämtliche offenen Programme einschließlich der Firewall und dem Anti-Virus-Programm.
- Entpacken und doppelklicken Sie auf "Setup.exe", um Nero MediaHome Essentials zu installieren. Die Installation wird daraufhin vorbereitet und der Assistent zur Installation wird eingeblendet.
- Folgen Sie den Bildschirmanweisungen des Installationsassistenten.
- Klicken Sie auf die Schaltfläche [Exit], um die Installation zu abzuschließen.

### Systemanforderungen (Macintosh)

- Mac OS X 10.5 (Leopard) oder 10.6 (Snow Leopard)
- Macintosh-Computer mit einem Intel x86-Prozessor
- Festplattenspeicher: 200 MB Festplattenspeicher bei normaler Installation von Nero MediaHome als Einzelanwendung
- Arbeitsspeicher: 256 MB RAM

### Das Teilen von Musikdateien

Sie müssen die auf Ihrem PC befindlichen Ordner, die Musikdateien enthalten, teilen, um sie auf diesem Lautsprecher abspielen zu können.

Dieser Abschnitt enthält Beschreibungen zur Auswahl freigegebener Ordner auf Ihrem Computer.

- Doppelklicken Sie auf das Symbol "Nero MediaHome 4 Essentials".
- Klicken Sie auf das [Network]-Symbol links und tragen Sie im Feld [Network name] einen Netzwerknamen ein. Der eingegebene Netzwerkname wird daraufhin vom Abspielgerät erkannt.
- Klicken Sie links auf das Symbol [Shares].
- Klicken Sie im Bildschirm [Shares] auf das Register [Local Folders].
- Klicken Sie auf das Symbol [Add], um das Fenster [Browse Folder] einzublenden.
- Wählen Sie den Ordner mit den Dateien aus, die Sie freigeben wollen. Der gewählte Ordner wird zur Liste der freigegebenen Ordner hinzugefügt.
- Klicken Sie auf das Symbol [Start Server], um den Server zu starten.

#### ! Hinweis

- Die Nero MediaHome Essentials ist eine maßgeschneiderte Software-Edition zur Freigabe von Dateien und Ordnern an diesem Lautsprecher.
- Falls die freigegebenen Ordner bzw. Dateien nicht auf dem Abspielgerät angezeigt werden, klicken Sie im Register [Local Folders] auf den jeweiligen Ordner und klicken Sie über die Schaltfläche [More] auf [Rescan Folder].
- Weitere Informationen sowie Software-Tools erhalten Sie unter [www.nero.com](http://www.nero.com).

## Bereitschaftsmodus



Der Lautsprecher schaltet in den Bereitschaftsmodus, wenn es keinen Musikbetrieb gibt oder keine Taste gedrückt wird.

### Bereitschaftsmodus

#### Option 1.

Wenn das Netzwerk getrennt und für 20 Minuten keine Musik gespielt wird und keine Tastenbedienung erfolgt, dann wechselt der Lautsprecher in den Bereitschaftsmodus. Danach  ändert sich die Netzwerkstatus-LED auf rot.

#### Option 2.

Wenn Sie die -Taste für 5 Sekunden gedrückt halten, wechselt der Lautsprecher in den Bereitschaftsmodus. Danach  ändert sich die Netzwerkstatus-LED auf rot.

## Netzwerk-Bereitschaftsmodus

Wenn das Netzwerk getrennt, aber keine Musik gespielt und keine Tastenbedienung für 20 Minuten erfolgt, schaltet der Lautsprecher auf den Netzwerk-Bereitschaftsmodus. Danach wird die weiße  Netzwerkstatus-LED abgedunkelt.

#### Hinweis

Wenn Sie im Netzwerk-Bereitschaftsmodus die -Taste drücken, wird die neueste Musikabspielliste gespielt werden.

## Neustart der Lautsprecher

Wenn der Lautsprecher nicht eingeschaltet ist oder nicht antwortet, setzen Sie den Lautsprecher zurück.

### Neustart des Lautsprechers

- Halten Sie die **ADD**-Taste gedrückt, bis Sie den Signalton einmal hören. Dann werden alle drahtlosen Netzwerk-Ports deaktiviert und die gespeicherte drahtlose Netzwerkinformation wird gelöscht.
- Halten Sie die **ADD**-Taste gedrückt, bis Sie den Signalton zweimal hören. Sie können den Lautsprecher auf die ursprünglichen Werkseinstellungen zurücksetzen.

### Neustart des Music Flow R1

Halten Sie die **ADD**-Taste für 8 Sekunden gedrückt, um ein Löschen der gespeicherten Netzwerkinformation vorzunehmen.

#### Hinweis

Nach dem Zurücksetzen des Music Flow R1, müssen Sie Ihren Lautsprecher für eine ordnungsgemäße Verbindung mit dem Music Flow R1 ein- und ausstecken.

# Störungsbehebung

## Allgemein

Störung	Ursache & Lösung
Das Gerät lässt sich nicht einschalten.	Ist das Netzkabel in die Steckdose eingesteckt? <ul style="list-style-type: none"> <li>• Verbinden Sie den Netzstecker mit der Steckdose.</li> </ul>
Eine Funktion funktioniert nicht, wenn die Taste gedrückt wird.	Gibt es statische Aufladung in der Luft? <ul style="list-style-type: none"> <li>• Ziehen Sie den Netzstecker und schließen Sie ihn wieder an.</li> </ul>
Es wird kein Ton erzeugt.	Ist die Lautstärke auf Minimum eingestellt? <ul style="list-style-type: none"> <li>• Lautstärke einstellen.</li> </ul>
Der Lautsprecher arbeitet nicht einwandfrei.	<p>Wurde der Lautsprecher eingesteckt?</p> <ul style="list-style-type: none"> <li>• Stecken Sie den Lautsprecher ein.</li> </ul> <p>Wird die Lautsprecherfront-Status-LED-Anzeige angezeigt?</p> <ul style="list-style-type: none"> <li>• Prüfen Sie, ob der Wi-Fi-Router, den Sie verwenden, für Wi-Fi-zertifiziert ist.</li> <li>• Stecken Sie den Lautsprecher aus, schließen Sie ihn wieder an, und schließen Sie in danach wieder an den Router an.</li> <li>• Zurücksetzen der Lautsprecher.</li> <li>• Bei Verwendung eines Music Flow R1 <ul style="list-style-type: none"> <li>- Stellen Sie sicher, dass das Smart-Gerät und der Music Flow R1 mit dem gleichen Wi-Fi-Netzwerk verbunden sind.</li> <li>- Stellen Sie sicher, dass die Music Flow R1-Anzeige-LED anzeigen, dass sie richtig funktioniert.</li> <li>- Wenn das Problem weiterhin besteht, setzen Sie den Music Flow R1 zurück.</li> <li>- Stecken Sie den Music Flow R1 aus und danach wieder ein. Danach stecken Sie den Lautsprecher aus und wieder ein.</li> <li>- Wenn Probleme mit dem Anschluss des Music Flow R1 und dem Lautsprecher auftreten, versuchen Sie eine Verlagerung des Lautsprechers vorzunehmen, so dass der Lautsprecher näher am Drahtlos-Router oder Music Flow R1 platziert ist.</li> </ul> </li> </ul>

## Netzwerk

Störung	Ursache & Lösung
Ein Verbinden des Lautsprechers mit Ihrem Heimnetzwerk ist nicht möglich.	Die drahtlose Verbindung wird möglicherweise durch Haushaltsgeräte beeinträchtigt, die mit Funksignalen arbeiten. Entfernen Sie den Lautsprecher von diesen.
Medien-Server werden in der Geräteliste nicht angezeigt.	<ul style="list-style-type: none"> <li>• Auf dem Medien-Server wird eine Firewall oder Antiviren-Software ausgeführt. Deaktivieren Sie die Firewall oder Antiviren-Software auf dem Medien-Server.</li> <li>• Stellen Sie sicher, dass der Lautsprecher mit dem lokalen Netzwerk des Medienservers verbunden ist.</li> </ul>
Es ist mir nicht möglich, die Lautsprecher zu gruppieren.	<p>Ist der Lautsprecher mit dem Netzwerk via Wi-Fi verbunden?</p> <ul style="list-style-type: none"> <li>• Wenn Sie die Gruppenwiedergabe genießen möchten, sollte mindestens ein Lautsprecher über ein LAN-Kabel angeschlossen werden.</li> <li>• Wenn die Lautsprecher nur drahtlos verbunden sind, trennen Sie die drahtlose Verbindungen und schließen Sie sie nach dem Anschluss verkabelter Lautsprecher wieder an.</li> </ul>
Der Music Flow R1 arbeitet nicht einwandfrei.	<p>Ist der Music Flow Player (Lautsprecher oder Bridge) eingesteckt?</p> <ul style="list-style-type: none"> <li>• Stecken Sie den Music Flow Player (Lautsprecher oder Bridge) ein.</li> </ul> <p>Ist das mit dem drahtlosen Router und Music Flow Player (Lautsprecher oder Bridge) verbundene LAN-Kabel einwandfrei?</p> <ul style="list-style-type: none"> <li>• Verbinden Sie das LAN-Kabel mit dem Ethernet-Port auf der Rückseite des Music Flow Players (Lautsprecher oder Bridge) und dem drahtlosen Router.</li> <li>• Durch Verwendung des Music Flow R1 (Bridge) für die Erweiterung des Signals ohne Kabelverbindung muss mindestens ein Lautsprecher mit dem LAN-Kabel verbunden sein.</li> </ul> <p>Zeigt die LED des Music Flow Players (Lautsprecher oder Bridge) an, dass der Music Flow Player (Lautsprecher oder Bridge) einwandfrei funktioniert?</p> <ul style="list-style-type: none"> <li>• Wenn Sie beim Verbinden des Music Flow Players (Lautsprecher oder Bridge) Probleme haben, versuchen Sie eine andere Position des Lautsprechers, so dass sich dieser näher am drahtlosen Router oder Music Flow Player (Lautsprecher oder Bridge) befindet.</li> </ul> <p>Wenn Sie den Router neustarten?</p> <ul style="list-style-type: none"> <li>• Sie müssen den Lautsprecher zuerst aus- und dann wieder einschalten.</li> </ul> <p>Wenn Sie einen neuen Router installieren.</p> <ul style="list-style-type: none"> <li>• Sie müssen die Werkseinstellung wieder herstellen und dann das Netzwerk für den Lautsprecher einrichten.</li> </ul>



## Anwendung und PC-Software

Störung	Ursache & Lösung
<p>Die Music Flow Player App arbeitet nicht einwandfrei.</p>	<p>War ein Fehler beim Zugriff auf die App aufgetreten?</p> <ul style="list-style-type: none"> <li>• Stellen Sie sicher, dass Ihr iSmart-Gerät mit der App kompatibel ist.</li> <li>• Stellen Sie sicher, dass die Music Flow Player App die aktuellste Version ist.</li> <li>• Stellen Sie sicher, dass der Lautsprecher-Front-LED von rot auf weiß umschaltet.</li> <li>• Wenn diese mit einem Music Flow R1 verwendet wird               <ul style="list-style-type: none"> <li>- Stellen Sie sicher, dass die Music Flow R1 und das Smart-Gerät am selben Router angeschlossen werden.</li> <li>- Stellen Sie sicher, dass die Music Flow R1-Anzeige-LED anzeigen, dass sie richtig funktioniert.</li> <li>- Wenn Probleme mit dem Anschluss des Music Flow R1 und dem Lautsprecher auftreten, versuchen Sie eine Verlagerung des Lautsprechers vorzunehmen, so dass der Lautsprecher näher am Drahtlos-Router oder Music Flow R1 platziert ist.</li> </ul> </li> </ul>
<p>Die Music Flow PC Software arbeitet nicht einwandfrei.</p>	<p>Wurde die Firewall auf Ihrem PC- oder Mac-Set aktiviert?</p> <ul style="list-style-type: none"> <li>• Deaktivieren Sie alle Firewalls und versuchen Sie es erneut. Sehen Sie die Anweisung oder die Website Ihres Firewalls.</li> </ul> <p>Wurde das LAN-Kabel sowohl mit dem drahtlosen Router als auch an Ihren PC oder MAC richtig angeschlossen?</p> <ul style="list-style-type: none"> <li>• Stellen Sie sicher, dass der Lautsprecher und Ihr PC oder Mac richtig mit dem lokalen Netzwerk verbunden sind und auf das Internet zugreifen können.</li> <li>• Die Drahtlos-Verbindung wird möglicherweise durch Haushaltsgeräte beeinträchtigt, die mit Funksignalen arbeiten. Bewegen Sie den Lautsprecher und Ihren PC oder Mac voneinander weg.</li> </ul>

## Dateivoraussetzungen

**Mögliche Dateierweiterungen:** ".mp3", ".wma", ".flac", ".m4a", ".aac", ".ogg", ".wav"

**Abtastfrequenz:** zwischen 32 bis 48 kHz (MP3, WMA), bis zu 192 kHz / 24 Bit (FLAC)

**Bitrate:** bis max. 320 kbps (mp3, wma)

- Die Dateianforderungen sind nicht immer kompatibel. Je nach den Dateimerkmalen und Fähigkeiten des Medien-Servers gelten möglicherweise verschiedene Einschränkungen.
- Bestimmte Wav-Dateien werden von diesem Lautsprecher nicht unterstützt.
- Je nach Dateityp oder Art der Aufnahme ist keine Wiedergabe möglich.
- Bestimmte DRM-geladenen Dateien werden von diesem Lautsprecher nicht unterstützt.

## Marken und Lizenzen



**Bluetooth®**-Drahtlos-Technologie ist ein System, das Funkkontakt zwischen elektronischen Geräten innerhalb eines Radius von höchstens 10 Metern ermöglicht.

Bei der Verbindung mehrere Geräte über die **Bluetooth®**-Drahtlos-Technologie fallen keinerlei Gebühren an. Ein Mobiltelefon mit **Bluetooth®**-Drahtlos-Technologie kann mittels Kaskade betrieben werden, wenn die Verbindung über die **Bluetooth®**-Drahtlos-Technologie hergestellt wurde.



Bluetooth-Namensrechte und Logos sind das Eigentum von **Bluetooth®** SIG, Inc. und die Verwendung solcher Markenbezeichnungen durch LG Electronics steht unter Lizenz.

Sonstige Handelsmarken und Markenbezeichnungen unterstehen den jeweiligen Eigentümern.



Das Logo Wi-Fi CERTIFIED ist ein Gütezeichen der Wi-Fi Alliance.

## Technische Daten

AI	
Netzteil	18 V  2.67 A (AC-Adapter)
Stromverbrauch	NP8740 : 12 W NP8540 : 10 W
	Vernetzte Bereitschaft : 5.4 W
Netzadapter	Modell: DA-48A18 Hersteller: Yang Ming Industrial Eingang: 100 - 240 V ~ 50/60 Hz Ausgang: 18 V  2.67 A
Abmessungen (B x H x T)	NP8740: Ungefähr 370 mm x 232 mm x 110 mm ohne Fuß NP8540: Ungefähr 340 mm x 207 mm x 88 mm ohne Fuß
Gesamtgewicht (ca.)	NP8740 : 4.1 kg NP8540 : 3.25 kg
Betriebstemperatur	5 °C bis 35°C
Feuchtigkeit	5% bis 90%

E	
Eingang für tragbare Geräte	400 Vrms (3,5 mm Klinenstecker)

Ve	
Stereo-Modus	NP8740: 35 W + 35 W (4 Ω bei 1 kHz)
	NP8540 : 20 W + 20 W (6 Ω bei 1 kHz)
T.H.D	10 %

L	
Typ	Integriert
Nennimpedanz	NP8740 : 4 Ω NP8540 : 6 Ω
Nenneingangsleistung	NP8740 : 35 W NP8540 : 20 W
Max. Eingangsleistung	NP8740 : 70 W NP8540 : 40 W

S	
ETHERNET (LAN)-Port	Ethernet-Anschluss x 1, 10 BASE-T/100 BASE-TX
Drahtlos-LAN (interne Antenne)	Interiierter IEEE 802.11n (Draft 2.0) drahtloser Netzwerkzugang , mit 802.11a / b / g / n Wi-Fi-Netzwerken kompatibel.

- Änderungen an Ausführung und technischen Daten ohne vorherige Ankündigung vorbehalten.

## Handhabung des Lautsprechers

### Beim Transport des Lautsprechers

Bitte bewahren Sie die Originalverpackung auf. Wenn Sie den Lautsprecher versenden müssen, dann verpacken Sie den Lautsprecher für maximalen Schutz so, wie es ursprünglich in der Fabrik verpackt worden war.

### Reinigung der äußeren Oberflächen

- Verwenden Sie in der Nähe des Lautsprechers keine sich verflüchtigenden Flüssigkeiten, wie Insektensprays.
- Durch zu starken Druck beim Abwischen können die Oberflächen beschädigt werden.
- Lassen Sie keine Gummi- oder Plastikteile über einen längeren Zeitraum mit dem Gerät in Kontakt sein.

### Die Reinigung des Lautsprechers

Verwenden Sie zur Reinigung des Abspiegelgerätes ein weiches, trockenes Tuch. Starke Verunreinigungen können mit einem weichen und mit milder Reinigungslösung angefeuchteten Tuch entfernt werden. Verwenden Sie keine Lösungsmittel wie Alkohol, Benzin oder Verdünnung verwenden, ansonsten können die Oberflächen des Gerätes beschädigt werden.

## Wichtige Informationen zu Netzwerkdiensten

Die Bereitstellung oder Zurverfügungstellung sämtlicher Informationen, Daten, Dokumente, Kommunikation, Downloads, Dateien, Texte, Bilder, Fotos, Grafiken, Videos, Webcasts, Veröffentlichungen, Tools, Ressourcen, Software, Code, Programme, Applets, Widgets, Anwendungen, Produkte und andere Inhalte ("Inhalte") sowie sämtlicher Dienste und Angebote ("Dienste") durch Sie oder Dritte (jeweils "Dienstanbieter") liegt in der alleinigen Verantwortung des Dienstanbieters, der diese bereitstellt.

Die Verfügbarkeit dieser sowie der Zugriff auf diese Inhalte und Dienste des Dienstanbieters über ein LGE Gerät sind ohne Vorankündigung vorbehalten, einschließlich, aber nicht ausschließlich, Aufhebung, Löschung oder Beendigung aller oder von Teilen der Inhalte oder Dienste.

Für aktuelle Informationen sowie bei Anfragen oder Fragen zu den Inhalten oder Diensten wenden Sie sich bitte an die Webseite des Dienstanbieters. LGE übernimmt keinerlei Verpflichtung oder Haftung für Kundendienstleistungen bezüglich der Inhalte und Dienste. Fragen oder Anfragen zu solchen Diensten bezüglich dieser Inhalte oder Dienste müssen direkt an den jeweiligen Anbieter der Inhalte oder Dienste gerichtet werden.

Bitte beachten Sie, dass LGE keine Haftung für Inhalte oder Dienste des Dienstanbieters oder Änderungen, Löschung oder Beendigung solcher Inhalte oder Dienste und keine Garantie oder Haftung für die Verfügbarkeit oder den Zugang zu solchen Inhalten oder Diensten übernimmt.

## Nutzungsbedingungen

Diese Nutzungsbedingungen gelten für solche Personen und Gruppen, die Multiroom-Lautsprecher von LG (LG Multiroom Speaker), jedwede Software in Verbindung mit LG Multiroom-Lautsprechern, diese Anwendung und alle Dienstleistungen, die mit dieser Anwendung (zusammengefasst "LG Software" genannt) assoziiert sind, verwenden. Sie legen die Verantwortlichkeiten von LGE gegenüber Ihnen dar sowie die Identifizierung der "Dos" und "Don'ts", die Sie beachten sollten, wenn Sie die LG-Software verwenden. LG ist eine proprietäre Software im Eigentum von LG Electronics Inc., einem registrierten Unternehmen in Korea mit registriertem Sitz in Yeouido-dong 20, Yeoungdeungpo-gu, Seoul, Korea. LGE, und seine Lizenzgeber ("LGE", "uns" oder "wir").

Durch den Zugriff oder der Verwendung der LG Software, bestätigen Sie, dass Sie diese Nutzungsbedingungen akzeptieren und dass Sie diese befolgen werden. Wenn Sie mit diesen Nutzungsbedingungen nicht einverstanden sind, dürfen Sie nicht auf die LG-Software zugreifen oder diese nutzen. In dem Maße, dass irgendein Konflikt zwischen diesen Nutzungsbedingungen und jedem anderen Dokument, auf das in diesen Nutzungsbedingungen verwiesen wird, entsteht, wird diesen Nutzungsbedingungen Vorrang eingeräumt, es sei denn dieses wäre deutlich anders in dem betreffenden Dokument angegeben.

Wir gewähren Ihnen eine nicht-exklusive Lizenz zur Nutzung der vorinstallierten Version der LG Software ausschließlich im erforderlichen Umfang, diese dafür zu verwenden, damit Sie Ihren LG Multiroom-Lautsprecher persönlich und zu keinem anderen Zweck verwenden können.

Sie erkennen an, dass alle Eigentumsrechte an LG Software überall in der Welt ausschließlich uns gehören und dass keine Eigentumsrechte an der LG Software an Sie übertragen werden. Sie sind nur zu einem begrenzten Gebrauch der LG Software berechtigt, die mit diesen Lizenzbedingungen gewährt wird.

Sie sind nicht dazu berechtigt, unsere Software in irgendeiner Weise zu kopieren, zu modifizieren, zu de-kompilieren oder zurück zu entwickeln, es sei denn, Sie wären dazu gesetzlich befugt. Wir behalten uns das Recht vor, alle oder einen Teil der Dienstleistungen ohne Ankündigung

auszusetzen, zu entziehen oder einzustellen, wenn wir feststellen sollten, dass Sie gegen diese Nutzungsbedingungen verstoßen.

Sie erkennen an, dass die LG Software nicht dafür entwickelt wurde, um Ihren individuellen Anforderungen gerecht zu werden. Wir geben keine Versprechen oder Garantien ab, dass die LG-Software frei von Bugs oder Fehlern oder immer verfügbar sein wird. Wir wenden einen wirtschaftlich vertretbaren Aufwand an, dass die LG Software auf einer kontinuierlichen, hochwertigen Basis bereitgestellt wird, können aber nicht garantieren, dass sie immer, ohne Unterbrechung oder fehlerfrei verfügbar ist. Es kann vorkommen, dass wir die LG Software möglicherweise unterbrechen oder einstellen oder aussetzen müssen oder Sie dort in der Nutzung aller oder eines Teils der Dienstleistungen beschränken, wo wir es aus technischen, betrieblichen, Sicherheitstechnischen, rechtlichen oder regulatorischen Gründen für hinreichend notwendig halten.

Wir übernehmen keine Verantwortung dafür, wenn aus irgendeinem Grund die Dienste oder Teile von ihnen nicht zu jeder Zeit und für jeden beliebigen Zeitraum verfügbar sind.

Obwohl Sie die LG Software zum Herunterladen und für den Zugriff auf Inhalte oder Anwendungen Dritter für Ihre LG Software verwenden, geben wir keine Versprechen oder Garantien ab, die Sie immer in der Lage sein werden, auf solche Inhalte oder Anwendungen zuzugreifen. Soweit wir rechtlich dazu in der Lage sind, dies zu tun, schließen wir jegliche Garantien, Bedingungen oder andere Bedingungen aus, die in diesen Lizenzbestimmungen durch gesetzliche Bestimmungen impliziert werden könnten.

Soweit wir rechtlich dazu in der Lage sind, dies zu tun, schließen wir jegliche Haftung für Verluste oder Schäden aus, die Ihnen oder einer anderen Person in Verbindung mit der Nutzung der LG Software entstehen. Wir kommen nur für erlittene Verluste oder Schäden auf, die das Resultat einer vorhersehbare Folge unseres Verstoßes gegen diese Lizenzbedingungen oder unserer Fahrlässigkeit bis zu der unten angegebenen Menge sind, aber wir sind nicht verantwortlich für irgendwelche Verluste oder Schäden, die nicht vorhersehbar sind. Ein Verlust oder Beschädigung ist absehbar, wenn es sich um eine offensichtliche Konsequenz unserer Verletzung handelt oder wenn eine solche von Ihnen und uns in Betracht gezogen wird, nachdem

Sie beginnen die LG-Software zu verwenden. Für Verluste oder Schäden, die unter diesen Lizenzbedingungen vertraglich nicht ausgeschlossen sind, ob diese aus einer unerlaubten Handlung (einschließlich Fahrlässigkeit) oder anderweitig, wird die Gesamthaftung von uns und unserer Unternehmensgruppe, auf den Betrag für Sie begrenzt, den Sie für Ihren LG Software-Dienst aufgewendet hatten. Soweit dies nach den geltenden Gesetzen zulässig ist, in einigen Ländern ist die Beschränkung oder der Ausschluss einer Haftung für zufällige oder Folgeschäden nicht erlaubt oder es gelten dort Gesetze, die die Beschränkung oder den Ausschluss der Haftung einschränken, so dass die obige Einschränkung auf Sie möglicherweise nicht zutrifft.

Nichts in diesen Lizenzbestimmungen darf eine Einschränkung oder Ausschluss unsere Haftung für Tod oder Körperverletzung darstellen, die im Zusammenhang mit unserer Fahrlässigkeit, Betrug oder betrügerischer Falschdarstellung oder einer anderen Haftung, die nicht ausgeschlossen oder durch Gesetz beschränkt werden kann, steht.

LG Software ermöglicht den Zugriff auf "Apps" und Links zu anderen Dienstleistungen im Besitz von Dritten, wie beispielsweise Anbietern von Inhalten. Alle Drittanbieter-Apps, -Dienste und -Inhalte, auf die Sie über die Dienste zugreifen können, werden von diesen Drittanbietern zur Verfügung gestellt und sind nicht im Anwendungsbereich dieser Nutzungsbedingungen enthalten.

Ihre Geschäftsbeziehungen mit Drittanbietern sind ausschließlich zwischen Ihnen und dem jeweiligen Anbieter und fallen möglicherweise unter die eigenen Geschäftsbedingungen und Datenschutzerklärung des Anbieters. Wir empfehlen Ihnen, diese Dokumente zu lesen, obwohl wir nicht für deren Inhalt verantwortlich sind. Wir übernehmen keine Verantwortung für Anwendungen, Dienste oder Inhalte, die von Drittanbietern zur Verfügung gestellt werden.

Beschränkungen für die Nutzung oder den Zugriff auf bestimmte Inhalte Dritter, Anwendung oder Dienstleistungen können durch uns verhängt werden, in jedem Fall ohne Ankündigung oder Haftung. Wir lehnen ausdrücklich jegliche Verantwortung oder Haftung für jede Änderung, Unterbrechung, Deaktivierung, Entfernung oder Aussetzung von Inhalten, Anwendung oder einen durch diese LG Software zur Verfügung gestellten Dienst ab. Wir sind weder verantwortlich noch haftbar für Kundendienste, die mit Inhalt,

Anwendung und Dienstleistungen in Verbindung stehen. Jegliche Fragen oder Anforderungen für Dienste in Bezug auf die Inhalte, Anwendung oder Dienstleistungen von Drittparteien müssen als angemessen direkt an die jeweiligen Inhalt- und Dienstanbieter oder Anwendungsentwickler gerichtet werden.

Diese Begriffe schränken Ihre gesetzlichen Rechte als Verbraucher nicht ein.

Eignung der Dienste für Kinder und elterliche Kontrollwerkzeuge

Ändern Sie dies auf passende Weise, falls geeignet: Die Dienste werden nicht an Kinder unter 13 Jahren gerichtet und nicht speziell strukturiert, um auf Kinder unter 13 anziehend zu wirken. Ferner können bestimmte Inhalte, auf die Sie durch Ihre Nutzung der Dienste zugreifen können, Material enthalten, das Sie als unanständig, anstößig erachten oder die für Kinder nicht geeignet sind.

Wenn Sie einem Kind gestatten, Ihren LG Smart TV zu nutzen und auf Dienste zuzugreifen, dann sind Sie für die Entscheidung, ob die betreffenden Dienstleistungen für den Zugriff durch das Kind geeignet sind oder nicht ausschließlich selbst verantwortlich.

[Ihr Smart TV bietet ein Kindersicherungswerkzeug (durch eine 4-stellige PIN). Wenn Sie die 4-stellige PIN aktiviert haben, wird Ihr LG Smart TV nicht in der Lage sein, verbotene Inhalte anzuzeigen, es sei denn, Sie geben den PIN ein. Sie sind für die Einrichtung und die Aufrechterhaltung des elterlichen Kontrollwerkzeugs und jedwede andere Kontrollen, die verfügbar sind verantwortlich, und wir sind nicht für Verletzungen, Verluste oder Schäden verantwortlich, die Sie oder andere Benutzer des LG Smart TV als Folge Ihres Versagens diese zu übernehmen, erleiden. Je nach den Modellen von LG Smart TV können diese Funktionen nicht zur Verfügung stehen.

Viren und Sicherheit

Ändern Sie dies auf passende Weise, falls geeignet: Wir unternehmen wirtschaftlich angemessene Anstrengungen, um sicherzustellen, dass die Dienstleistungen sicher und ohne Viren sind, aber diese Bemühungen können und werden nicht garantieren, dass die Dienste frei von Bugs, Viren oder anderen Schwachstellen sein werden.

Ferner übernehmen wir keine Haftung für Verluste oder Schäden, die durch einen Virus, verteilte Überlastangriffe oder andere schädliche Materialien verursacht wurden, und Ihren LG Smart TV, Daten

oder anderes Material, das Ihnen gehört, während Ihrer Nutzung dieser Dienst infiziert hatten.

Passen Sie es so an, wie Sie es für geeignet halten: Beanstandungen

Wenn Sie Fragen, Anliegen oder Beschwerden über die Dienstleistungen haben, kontaktieren Sie uns bitte [unter Bezugnahme auf nicht-personenbezogene LG E-Mail-Adresse].

Passen Sie es so an, wie Sie es für geeignet halten: Vermischtes

Sofern nicht ausdrücklich anders angegeben, beziehen sich diese Nutzungsbedingungen und die Dokumente, die in ihnen die gesamte Vereinbarung zwischen Ihnen und uns bezüglich Ihrer Nutzung der Dienste enthalten und ersetzen alle vorherigen Vereinbarungen, Absprachen, Unternehmen oder Vorschläge, die, schriftlich oder mündlich, zwischen uns und Ihnen bezüglich Ihrer Verwendung der Dienste abgeschlossen wurden.

Wir werden möglicherweise alle unsere Rechte und Pflichten aus diesen Nutzungsbedingungen an jedwedes Unternehmen, Firma oder Person vergeben oder über einen Untervertrag oder auf andere Weise übertragen. Wir können dies jedoch nur dann tun, wenn dies keine wesentliche Auswirkung auf Ihre Rechte aus diesen Nutzungsbedingungen verursacht. Sie sind nicht dazu berechtigt, einen Untervertrag abzuschließen oder anderweitig Ihre Rechte und Pflichten im Rahmen dieser Bedingungen, an andere Personen zu übertragen (außer wenn Sie Ihren LG Smart TV an einen Dritten abgeben), es sei denn, Sie hätten dies vorher schriftlich mit uns vereinbart.

Wenn wir beschließen, jedwede Ansprüche, die wir zu einem bestimmten Zeitpunkt gegen Sie haben, nicht auszuüben oder durchzusetzen, dann wird uns dies nicht daran hindern, zu einem späteren Zeitpunkt zu entscheiden, diese Ansprüche auszuüben oder durchzusetzen.

Wenn irgendein Teil dieser Nutzungsbedingungen rechtswidrig, ungültig oder von einem Gericht oder einem Gerichtsvollzieher nicht vollstreckbar sein sollte, dann wird, falls erforderlich, dieser Teil gestrichen und die übrigen Teile der Nutzungsbedingungen werden weiterhin durchsetzbar bleiben.

Diese Nutzungsbedingungen erstellen nicht oder lassen keinerlei Rechte ableiten, die von jeder Person, die nicht Partei zu diesen ist, durchgesetzt werden können.

Diese Nutzungsbedingungen unterliegen den

Rechten des Landes, in dem Ihr LG Smart TV verkauft wurde und beide, Sie und LGE sich mit der ausschließlichen Zuständigkeit der Gerichte des Landes einverstanden erklären, in dem Ihr LG Smart TV in diesem Zusammenhang verkauft wurde

Diese Vereinbarung unterliegt den Gesetzen der Republik Korea unter Ausschluss des Kollisionsrechts.

Wenn Sie Fragen oder Kommentare zu diesen Nutzungsbedingungen haben, kontaktieren Sie [www.lg.com](http://www.lg.com).

Diese Nutzungsbedingungen können von LGE von Zeit zu Zeit aktualisiert werden. Wenn wir eine wesentliche Änderung an unseren Nutzungsbedingungen vernehmen, werden wir Ihnen dies über eine Aktualisierung der LG Software oder durch andere Mittel anzeigen.

## Hinweise zu Open Source-Software

Wie Sie einen Source-Code unter Berücksichtigung der GPL-, LGPL- und MPL- und anderer Open Source-Genehmigungen, die in diesem Produkt enthalten sind, erhalten können, erfahren Sie bei einem Besuch von <http://opensource.lge.com>.

Sämtliche angegebenen Lizenzbedingungen, Haftungsausschlüsse und Hinweise zum Urheberrecht stehen als Quellcode zum Download bereit.

Auf Wunsch und gegen anfallende Gebühren (Versand, Datenträger, Lieferung und Arbeitsaufwand) liefert LG Electronics den Quellcode der Software auf CD-ROM. Richten Sie Ihre Bestellung an LG Electronics an folgende E-Mail-Adresse [opensource@lge.com](mailto:opensource@lge.com). Dieses Angebot gilt drei (3) Jahre ab Lieferungsdatum dieses Produktes.

### Gracenote® Endbenutzer-Lizenzvertrag

Diese Anwendung oder das Gerät enthält Software von Gracenote, Inc., Emeryville, California ("Gracenote"). Die Software von Gracenote ("Gracenote-Software") ermöglicht es diesem Gerät, CDs und Musikdateien online zu identifizieren sowie von Onlineservern ("Gracenote-Servern") musikbezogene Informationen wie den Namen, den Künstler, Tracks und Titel ("Gracenote-Daten") abzurufen und andere Funktionen durchzuführen. Sie dürfen Gracenote-Daten nur zu den Zwecken verwenden, die in den Endbenutzer-Vereinbarungen dieses Geräts beschrieben sind.

Sie stimmen zu, dass Sie die Gracenote-Daten, die Gracenote-Software und die Gracenote-Server nur zu privaten und nicht zu gewerblichen Zwecken nutzen werden. Sie verpflichten sich, die Gracenote-Software oder die Gracenote-Daten nicht an Dritte weiterzugeben, zu kopieren, zu übertragen oder zu übermitteln. SIE STIMMEN ZU, DASS SIE DIE GRACENOTE-DATEN, DIE GRACENOTE-SOFTWARE ODER DIE GRACENOTE-SERVER AUSSCHLIESSLICH IN DEM HIER GEWÄHRTEN UMFANG VERWENDEN ODER VERWERTEN.

Sie erklären sich damit einverstanden, dass Ihre nicht ausschließlichen Lizenzen zur Nutzung der Gracenote-Daten, Gracenote-Software und Gracenote-Server erlöschen, wenn Sie gegen diese Einschränkungen verstoßen. Ferner verpflichten Sie sich, bei Erlöschen Ihrer Lizenzen jegliche Nutzung der Gracenote-Daten, Gracenote-Software und Gracenote-Server einzustellen. Gracenote behält sich sämtliche Rechte, einschließlich aller Eigentumsrechte, an den Gracenote-Daten, der Gracenote-Software und den Gracenote-Servern vor. Unter keinen Umständen ist Gracenote verpflichtet, Sie für die Informationen, die Sie zur Verfügung stellen, finanziell zu entschädigen. Sie stimmen zu, dass Gracenote seine jeweiligen Rechte aus diesem Vertrag Ihnen gegenüber zusammen oder einzeln direkt im eigenen Namen geltend machen kann.

Gracenote verwendet einen eindeutigen Bezeichner, um Abfragen zu statistischen Zwecken zu überwachen. Der Zweck eines zufällig zugewiesenen numerischen Bezeichners besteht darin, Gracenote eine Zählung der Abfragen zu ermöglichen, ohne Sie als Einzelnutzer identifizieren zu können. Weitere Informationen finden Sie in der Datenschutzrichtlinie von Gracenote.

Die Gracenote-Software und alle Gracenote-Daten werden an Sie lizenziert "IM ORIGINAL."

Gracenote macht keine Zusicherungen oder Gewährleistungen, weder ausdrücklich noch implizit, hinsichtlich der Richtigkeit der Gracenote-Daten auf den Gracenote-Servern. Gracenote behält sich das Recht vor, Daten und/oder Inhalte von seinen jeweiligen Servern zu löschen. Gleichzeitig behält sich Gracenote das Recht vor, Datenkategorien zu ändern, sofern es dies für notwendig erachtet. Es wird keine Gewährleistung dafür übernommen, dass die Gracenote-Software oder Gracenote-Server fehlerfrei sind oder dass die Gracenote-Software oder Gracenote-Server unterbrechungsfrei funktionieren. Gracenote ist nicht verpflichtet, Ihnen in Zukunft verbesserte oder zusätzliche Datentypen zur Verfügung zu stellen. Ferner steht es Gracenote frei, seine Onlinedienste jederzeit einzustellen.

Gracenote lehnt alle ausdrücklichen oder stillschweigenden Gewährleistungen ab. Dies gilt auch, aber nicht ausschließlich, für die stillschweigende Gewährleistung der Handelsüblichkeit, der Eignung für einen bestimmten Zweck, der Rechtsmangelfreiheit und der Nichtverletzung von Rechten und Gesetzen. Gracenote übernimmt keine Gewährleistung für die Ergebnisse, die Sie durch die Nutzung der Gracenote-Software oder der Gracenote-Server erzielen. Unter keinen Umständen haftet Gracenote für beiläufige Schäden oder Folgeschäden bzw. für Gewinn- oder Einnahmenverluste, gleichgültig aus welchen Gründen diese entstanden sind.

copyright © 2000 an Gracenote zu übergeben



