

HTR-6030

AV Receiver

Ampli-tuner audio-vidéo

OWNER'S MANUAL
MODE D'EMPLOI
BEDIENUNGSANLEITUNG
BRUKSANVISNING
GEBRUIKSAANWIJZING
ИНСТРУКЦИЯ ПО ЭКСПЛУАТАЦИИ

Attention: Veuillez lire ce qui suit avant d'utiliser l'appareil.

- 1 Pour utiliser l'appareil au mieux de ses possibilités, lisez attentivement ce mode d'emploi. Conservez-le soigneusement pour référence.
- 2 Installez cet appareil audio dans un endroit bien aéré, frais, sec et propre – à l'abri de la lumière directe du soleil, des sources de chaleur ou de vibration, des poussières, de l'humidité et du froid. Ménagez un espace libre d'au moins 30 cm au-dessus, 20 cm sur la gauche et la droite et 20 cm à l'arrière de l'appareil pour qu'il soit bien ventilé.
- 3 Placez l'appareil loin des équipements, moteurs et transformateurs électriques, pour éviter les ronflements parasites.
- 4 N'exposez pas l'appareil à des variations brutales de température, ne le placez pas dans un environnement très humide (par exemple dans une pièce contenant un humidificateur) car cela peut entraîner la condensation d'humidité à l'intérieur de l'appareil qui elle-même peut être responsable de secousse électrique, d'incendie, de dommage à l'appareil ou de blessure corporelle.
- 5 Evitez d'installer l'appareil dans un endroit où des objets peuvent tomber, ainsi que là où l'appareil pourrait être exposé à des éclaboussures ou des gouttes d'eau. Sur le dessus de l'appareil, ne placez pas:
 - D'autres appareils qui peuvent endommager la surface de l'appareil ou provoquer sa décoloration.
 - Des objets se consumant (par exemple, une bougie) qui peuvent être responsables d'incendie, de dommage à l'appareil ou de blessure corporelle.
 - Des récipients contenant des liquides qui peuvent être à l'origine de secousse électrique ou de dommage à l'appareil.
- 6 Ne couvrez pas l'appareil d'un journal, d'une nappe, d'un rideau, etc. car cela empêcherait l'évacuation de la chaleur. Toute augmentation de la température intérieure de l'appareil peut être responsable d'incendie, de dommage à l'appareil ou de blessure corporelle.
- 7 Ne branchez pas la fiche du cordon d'alimentation de l'appareil sur une prise secteur aussi longtemps que tous les raccordements n'ont pas été effectués.
- 8 Ne pas faire fonctionner l'appareil à l'envers. Il risquerait de chauffer et d'être endommagé.
- 9 N'exercez aucune force excessive sur les commutateurs, les boutons et les cordons.
- 10 Pour débrancher la fiche du câble d'alimentation au niveau de la prise secteur, saisissez la fiche et ne tirez pas sur le câble.
- 11 Ne nettoyez pas l'appareil au moyen d'un solvant chimique, ce qui pourrait endommager la finition. Utilisez un chiffon sec et propre.
- 12 N'alimentez l'appareil qu'à partir de la tension prescrite. Alimenter l'appareil sous une tension plus élevée est dangereux et peut être responsable d'incendie, de dommage à l'appareil ou de blessure corporelle. Yamaha ne saurait être tenue responsable des dommages résultant de l'alimentation de l'appareil sous une tension autre que celle prescrite.
- 13 Pour empêcher tout dommage causé par les éclairs, déconnectez le câble d'alimentation de la prise murale et les antennes extérieures pendant un orage.
- 14 Ne tentez pas de modifier ni de réparer l'appareil. Consultez le service Yamaha compétent pour toute réparation qui serait requise. Le coffret de l'appareil ne doit jamais être ouvert, quelle que soit la raison.
- 15 Si vous envisagez de ne pas vous servir de l'appareil pendant une longue période (par exemple, pendant les vacances), débranchez la fiche du cordon d'alimentation au niveau de la prise secteur.
- 16 Installez cet appareil à proximité de la prise secteur et à un emplacement où la fiche du câble d'alimentation est facilement accessible.
- 17 Lisez la section intitulée "Guide de dépannage" où figurent une liste d'erreurs de manipulation communes avant de conclure que l'appareil présente une anomalie de fonctionnement.
- 18 Avant de déplacer cet appareil, appuyez sur STANDBY/ON pour mettre en veille, puis débranchez le câble d'alimentation de la prise murale.
- 19 **VOLTAGE SELECTOR**
(Modèles pour l'Asie et modèle standard uniquement)
Le commutateur VOLTAGE SELECTOR placé sur le panneau arrière de cet appareil doit être convenablement positionné AVANT de brancher la fiche du câble d'alimentation secteur. La tension peut être réglée sur CA 110-120 ou 220-240 V, 50/60 Hz
- 20 Les piles ne doivent pas être exposées à une chaleur extrême, par exemple au soleil, à une flamme, etc.

AVERTISSEMENT

POUR RÉDUIRE LES RISQUES D'INCENDIE OU DE SECOUSSE ÉLECTRIQUE, N'EXPOSEZ PAS CET APPAREIL À LA PLUIE OU À L'HUMIDITÉ.

L'appareil reste connecté au secteur tant qu'il est raccordé à la prise secteur, même si vous le mettez hors tension avec STANDBY/ON. Cet état s'appelle le mode veille. Dans cet état, l'appareil est conçu pour consommer une très faible quantité de courant.



Ce symbole est conforme à la directive européenne 2002/96/EC

Ce symbole indique que l'élimination des équipements électriques et électroniques en fin de vie doit s'effectuer à l'écart de celle de vos déchets ménagers. Veuillez respecter les réglementations locales et veillez à garder séparés vos anciens produits et vos déchets ménagers usuels lors de leur élimination.

Table des matières

INTRODUCTION

Description	2
Pour commencer	3
Guide de démarrage rapide	4
Préparation: Vérifiez les articles	4
Étape 1: Installez vos enceintes	5
Étape 2: Raccordez votre lecteur de DVD et les autres appareils	6
Étape 3: Allumez l'appareil et appuyez sur la touche SCENE 1	8
Que voulez-vous faire avec cet appareil?	9

PRÉPARATIONS

Raccordements	10
Panneau arrière	10
Disposition des enceintes	11
Raccordements des enceintes	12
Information sur les prises et les fiches des câbles	14
Raccordements d'appareils vidéo	15
Raccordements des appareils audio	17
Raccordement des antennes FM et AM	18
Raccordement du câble d'alimentation	18
Mise en et hors service de cet appareil	18
Afficheur de la face avant	19
Réglage de base	21

OPÉRATIONS DE BASE

Sélection des modèles de SCENE	23
Sélection du modèle de SCENE souhaité	23
Création de vos propres modèles SCENE	26
Lecture	27
Opérations de base	27
Opérations complémentaires	28
Corrections de champ sonore	31
Description des corrections de champ sonore	31
Syntonisation FM/AM	34
Syntonisation automatique	34
Syntonisation manuelle	34
Mise en mémoire automatique des fréquences	35
Mise en mémoire manuelle des fréquences	35
Sélection de stations présélectionnées	36
Échange des fréquences	36
Syntonisation avec le système de diffusion de données radio (Modèle pour l'Europe seulement)	37
Affichage des informations du système de diffusion de données radio	37
Sélection du type de programme du système de diffusion de données radio (Mode PTY SEEK)	38
Utilisation du service de fréquences alternatives (EON)	39
Enregistrement	40

OPÉRATIONS DÉTAILLÉES

Menu de réglage	41
Utilisation du menu de réglage	42
1 SOUND MENU	43
2 INPUT MENU	46
3 OPTION MENU	48
Réglages approfondis	49

INFORMATIONS COMPLÉMENTAIRES

Guide de dépannage	50
Glossaire	55
Caractéristiques techniques	57
Index	58

APPENDIX (APPENDICE)

(à la fin de ce mode d'emploi)

Face avant	i
Boîtier de télécommande	ii

À propos de ce manuel

- Le symbole  appelle votre attention sur un conseil d'utilisation.
- Certaines actions peuvent être commandées au moyen des touches de l'appareil ou de celles du boîtier de télécommande. Si le nom d'une touche de l'appareil et le nom de celle du boîtier de télécommande diffèrent, ce dernier est donné entre parenthèses.
- Ce mode d'emploi a été imprimé avant la fabrication de l'appareil. Les caractéristiques et la présentation ont pu être modifiées à fin d'amélioration, etc. En cas de divergence entre le mode d'emploi et l'appareil, ce dernier prime.
- “① STANDBY/ON” ou “Ⓚ MULTI CH IN” (exemple) indique le nom des éléments de la face avant ou du boîtier de télécommande. Reportez-vous à la feuille jointe ou aux premières pages de ce manuel pour de plus amples détails sur la position de chaque élément.
- Le symbole “☞” avec le(s) numéro(s) de page(s) indique la(les) page(s) de référence correspondante(s).

Description

Amplificateur intégré à 5 voies

- ◆ Puissance minimum de sortie efficace

[Modèles pour les États-Unis et le Canada]

(1 kHz, DHT 0,9%, 8 Ω)

Voies avant: 100 W + 100 W

Voie centrale: 100 W

Voies d'ambiance: 100 W + 100 W

[Autres modèles]

(1 kHz, DHT 0,9%, 6 Ω)

Voies avant: 100 W + 100 W

Voie centrale: 100 W

Voies d'ambiance: 100 W + 100 W

Fonction de sélection de SCENE

- ◆ Modèles de SCENE programmés pour diverses situations
- ◆ 4 modèles de SCENE pouvant être personnalisés

Décodeurs et circuits DSP

- ◆ Technologie brevetée Yamaha pour la création de champs sonores multivoies
- ◆ Mode Compressed Music Enhancer rendant aux gravures compressées (par exemple dans le format MP3) la qualité d'une gravure stéréo de haute qualité



Fabriqué sous licence de Dolby Laboratories.

“Dolby”, “Pro Logic” et le symbole du double D sont des marques de commerce de Dolby Laboratories.

SILENT™
CINEMA

“SILENT CINEMA” est une marque de commerce appartenant à YAMAHA CORPORATION.

- ◆ Décodeur Dolby Digital
- ◆ Décodeur Dolby Pro Logic/Dolby Pro Logic II
- ◆ Décodeur DTS
- ◆ Virtual CINEMA DSP
- ◆ SILENT CINEMA™

Syntoniseur FM/AM sophistiqué

- ◆ Mémoire de syntonisation, à accès aléatoire, pour 40 fréquences directement utilisables
- ◆ Mise en mémoire automatique des fréquences

Autres particularités

- ◆ Convertisseur N/A 192 kHz/24 bits
- ◆ 6 prises d'entrée supplémentaires pour un appareil multivoie
- ◆ Possibilité d'entrées et de sorties de signaux vidéo composantes (3 prises COMPONENT VIDEO IN et 1 prise MONITOR OUT)
- ◆ Prises optique et coaxiale pour les signaux audionumériques
- ◆ Minuterie de mise hors service
- ◆ Modes d'écoute tardive pour le cinéma et la musique
- ◆ Commande à distance possible



“DTS” et “DTS Digital Surround” sont des marques de commerce appartenant à DTS, Inc.

Pour commencer

■ Vérification des accessoires fournis

Veillez vous assurer que vous possédez bien les articles suivants.

Boîtier de télécommande

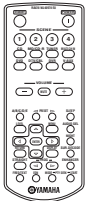

Piles (2)
(AAA, R03, UM-4)

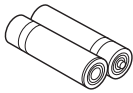

Antenne cadre AM



Antenne intérieure FM

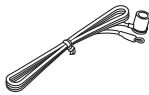

Remarque

La forme des accessoires fournis varie selon les modèles.

■ VOLTAGE SELECTOR (Modèle pour l'Asie et modèle Standard seulement)

Attention

Le sélecteur VOLTAGE SELECTOR placé sur le panneau arrière de cet appareil doit être convenablement positionné AVANT de brancher la fiche du cordon d'alimentation secteur. Un mauvais réglage du sélecteur VOLTAGE SELECTOR peut endommager l'appareil et créer un risque d'incendie.

Sélectionnez la position du sélecteur (haut ou bas) avec un tournevis à tête plate selon votre tension secteur locale.

La tension peut être réglée sur CA 110-120 ou 220-240 V, 50/60 Hz.

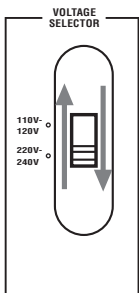

■ Mise en place des piles dans le boîtier de télécommande

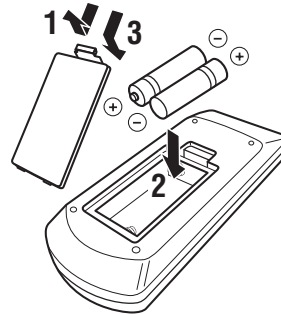

1 Détachez le couvercle du logement des piles.

2 Introduisez 2 piles fournies (AAA, R03, UM-4) en respectant les polarités (+ et -) indiquées dans le logement.

3 Reposez le couvercle du logement en place en l'encliquetant.

Remarques

- Changez toutes les piles lorsque les symptômes suivants se présentent:
 - la portée du boîtier de télécommande est plus courte.
- N'utilisez pas à la fois une pile neuve et une pile usagée.
- N'utilisez pas non plus des piles de deux types différents (par exemple, des piles alcalines et des piles au manganèse). Lisez attentivement les indications portées sur le boîtier des piles car leur apparence peut être la même bien que leur type diffère.
- Si les piles ont fui, mettez-les au rebut immédiatement. Dans la mesure du possible, ne touchez pas le produit qui a fui et évitez qu'il ne vienne en contact avec vos vêtements, etc. Nettoyez soigneusement le logement des piles avant de mettre en place des piles neuves.
- Ne vous débarrassez pas des piles comme s'il s'agissait ordures ménagères; traitez-les conformément à la réglementation locale.

Guide de démarrage rapide

Les étapes suivantes indiquent la meilleure façon de procéder pour profiter au maximum de vos DVD dans votre ambiance de cinéma domestique.

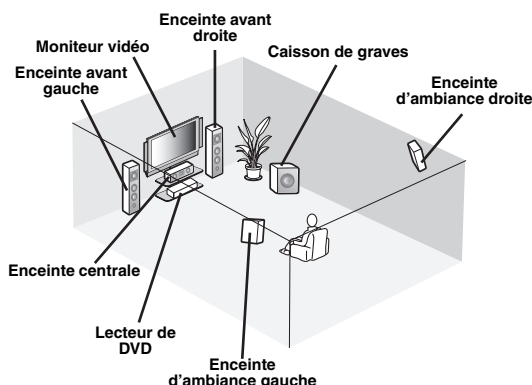

Étape 1: Installez vos enceintes

P. 5

Étape 2: Raccordez votre lecteur de DVD et les autres appareils

P. 6

Étape 3: Allumez l'appareil et appuyez sur la touche SCENE 1

P. 8

Regardez votre DVD!

Préparation: Vérifiez les articles

À ce stade, vous avez besoin des accessoires fournis suivants.

- Antenne intérieure FM**
- Antenne cadre AM**

Les articles suivants ne se trouvent pas dans le carton d'emballage de cet appareil.

- Enceintes**
 - Enceintes avant** 2
 - Enceinte centrale** 1
 - Enceintes d'ambiance** 2Sélectionnez des enceintes à blindage magnétique. Il vous faut au minimum deux enceintes avant. Utilisez des enceintes ayant l'impédance mentionnée sur le panneau arrière de cet appareil.
- Caisson de graves amplifié** 1
Sélectionnez un caisson de graves amplifié muni d'une prise d'entrée RCA.
- Câbles d'enceintes** 5
- Câble de caisson de graves** 1
Sélectionnez un câble RCA monophonique.
- Lecteur de DVD** 1
Sélectionnez un lecteur de DVD muni d'une prise de sortie audionumérique coaxiale et d'une prise de sortie vidéo composite.
- Moniteur vidéo** 1
Sélectionnez un moniteur TV, un moniteur vidéo ou un projecteur muni d'une prise d'entrée vidéo composite.
- Câble vidéo** 1
Sélectionnez un câble vidéo composite RCA.
- Câble audionumérique coaxial** 1

Étape 1: Installez vos enceintes

Installez vos enceintes dans la pièce et raccordez-les à cet appareil.

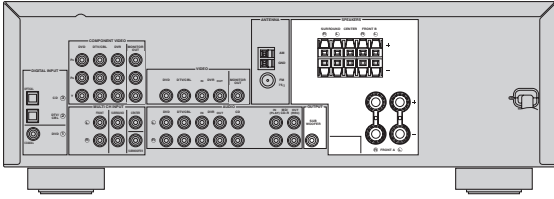

1 Installez vos enceintes et le caisson de graves dans la pièce.

2 Raccordez les câbles d'enceintes à chaque enceinte.

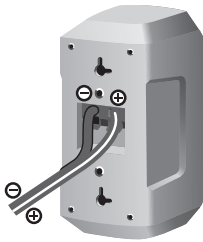

Un des conducteurs a une couleur ou un marquage (ruban, rainure, dentelure) qui le distingue de l'autre. Reliez le conducteur repéré (rainure, etc.) aux bornes "+" (rouges) de l'enceinte. Reliez l'autre conducteur (non repéré) aux bornes "-" (noires).

3 Raccordez chaque câble d'enceinte à la borne d'enceinte correspondante de cet appareil.

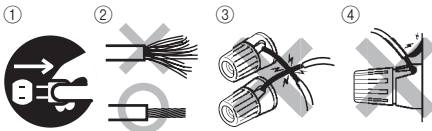

- ① Assurez-vous que cet appareil et le caisson de graves sont débranchés des prises secteur.
- ② Torsadez bien les conducteurs dénudés des câbles d'enceintes pour éviter les courts-circuits.
- ③ Les conducteurs dénudés de différents câbles d'enceintes ne doivent pas se toucher.
- ④ Ils ne doivent pas non plus toucher les parties métalliques de cet appareil.

Assurez-vous que la voie gauche (L), la voie droite (R) et les pôles "+" (rouge) et "-" (noir) sont convenablement reliés.

Enceintes avant

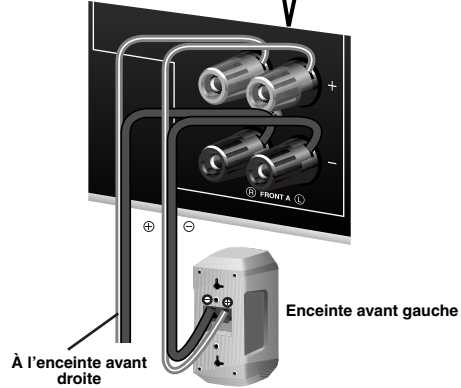
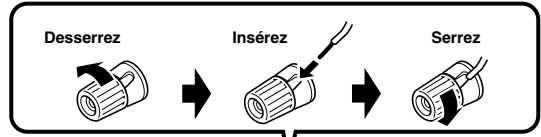

Enceintes centrale et d'ambiance

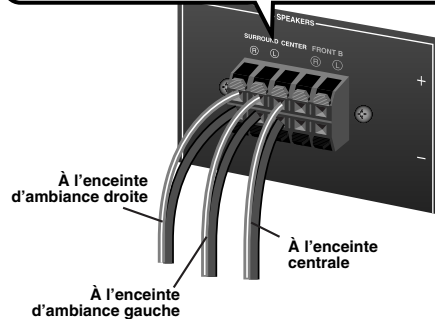
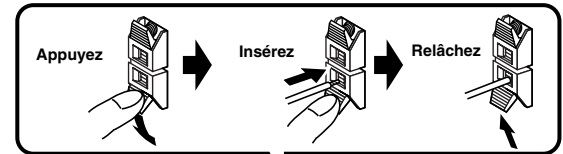

4 Raccordez le câble de caisson de graves à la prise d'entrée du caisson de graves et à la prise SUBWOOFER OUTPUT de cet appareil.

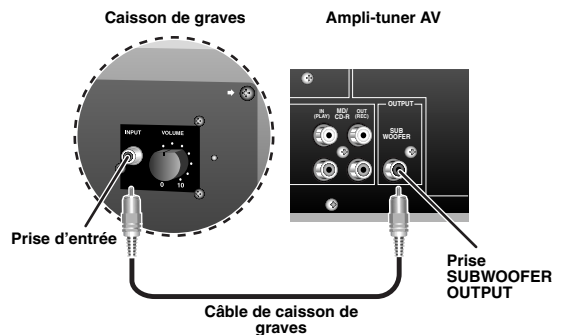

Étape 2: Raccordez votre lecteur de DVD et les autres appareils

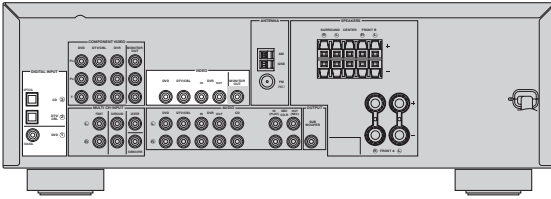

Assurez-vous que cet appareil et le lecteur de DVD sont débranchés des prises secteur.

- 1 Raccordez le câble audionumérique coaxial à la prise de sortie audionumérique coaxiale de votre lecteur de DVD et à la prise DVD DIGITAL INPUT COAXIAL de cet appareil.

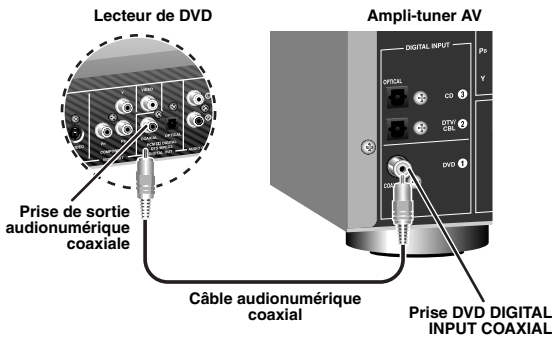

- 2 Raccordez le câble vidéo à la prise de sortie vidéo composite de votre lecteur de DVD et à la prise DVD VIDEO de cet appareil.

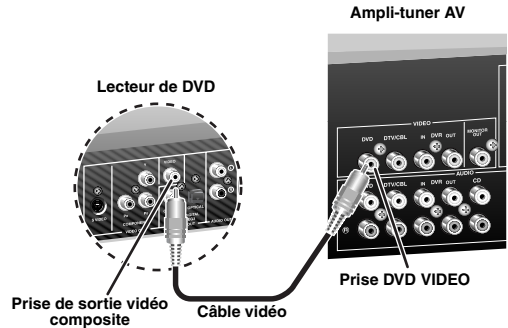

- 3 Raccordez le câble vidéo à la prise d'entrée vidéo de votre moniteur vidéo et à la prise VIDEO MONITOR OUT de cet appareil.

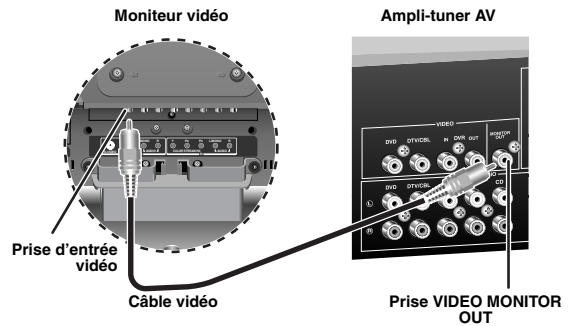

4 Raccordez les antennes FM et AM à cet appareil.

Voir page 18 pour de plus amples détails.

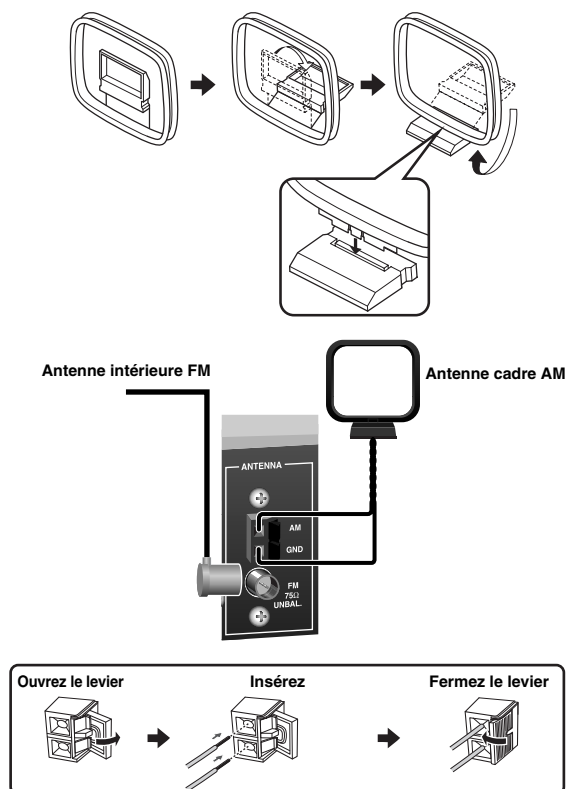

Le fil de l'antenne cadre AM n'a pas de polarité et n'importe quelle extrémité peut être insérée dans la borne AM ou GND.

5 Branchez la fiche d'alimentation de cet appareil et des autres appareils sur des prises secteur.

■ Autres raccordements

- Utilisation de l'autre jeu d'enceintes ➔ P. 11
- Raccordement d'un moniteur vidéo et d'un lecteur de DVD ➔ P. 15
- Raccordement de la télévision par câble/ d'un syntoniseur satellite et d'un enregistreur de DVD ➔ P. 15
- Raccordements aux prises COMPONENT VIDEO ➔ P. 16
- Utilisation des prises VIDEO AUX sur la face avant ➔ P. 16
- Raccordement d'un lecteur de CD et d'un enregistreur de MD ➔ P. 17
- Raccordement d'un lecteur de DVD par des prises audio analogiques multivoies ➔ P. 17
- Raccordement d'une antenne FM/AM extérieure ➔ P. 18

Étape 3: Allumez l'appareil et appuyez sur la touche SCENE 1

1 Mettez en service le moniteur vidéo relié à l'appareil.

2 Appuyez sur ① **STANDBY/ON** sur la face avant.



3 Appuyez sur ⑯ **SCENE 1**.

“DVD Movie Viewing” apparaît sur l’afficheur de la face avant et l’appareil s’ajuste de manière optimale pour la lecture de DVD.



Le témoin de la touche SCENE sélectionnée s’allume lorsque l’appareil est en mode SCENE.

4 Commencez la lecture du DVD souhaité sur votre lecteur.

5 Tournez ⑧ **VOLUME** pour ajuster le volume.



Remarque

Lorsque vous changez de source d’entrée ou de correction de champ sonore, le mode SCENE se désactive et le témoin de la touche SCENE s’éteint.

■ Utilisation des autres touches SCENE

Dans les cas suivants, vous pouvez appuyer sur la touche SCENE correspondante pour la lecture d’une autre source.

Cas A: “Vous voulez écouter un disque de musique depuis le lecteur de DVD raccordé...”

➔ Appuyez sur ⑯ **SCENE 2** (ou ⑤ **SCENE 2**) pour sélectionner “Music Disc Listening”.

Cas B: “Vous voulez regarder une émission de télévision...”

➔ Appuyez sur ⑯ **SCENE 3** (ou ⑤ **SCENE 3**) pour sélectionner “TV Viewing”.

Remarque

Pour utiliser un modèle “TV Viewing”, il faut raccorder au préalable la télévision câblée ou un syntoniseur satellite à cet appareil. Voir page 15 pour de plus amples détails.

Cas C: “Vous voulez écouter une émission de musique d’une station radio FM...”

➔ Appuyez sur **SCENE 4** (ou **SCENE 4**) pour sélectionner “Radio Listening”.

Remarques

- Pour utiliser le modèle “Radio Listening”, vous devez syntoniser au préalable la station radio souhaitée. Voir pages 34 à 36 pour de plus amples détails sur la syntonisation.
- Pour améliorer la réception, orientez l’antenne cadre AM, ou ajustez la position de l’extrémité de l’antenne FM intérieure.



Si vous ne pouvez pas trouver ce que vous voulez, vous pouvez sélectionner et changer le modèle SCENE attribué aux touches SCENE. Voir page 23 pour de plus amples informations.

■ Lorsque vous n’utilisez plus cet appareil...

Appuyez sur **STANDBY/ON** sur le panneau avant pour mettre cet appareil en veille.



Cet appareil se met en veille. En veille, l’appareil consomme une faible quantité d’électricité pour être en mesure de recevoir les signaux infrarouges qui peuvent être émis par le boîtier de télécommande. Allumez l’appareil quand il est en veille, appuyez sur **STANDBY/ON** (ou **POWER**) sur la face avant. Voir page 18 pour de plus amples informations.

Remarque

En veille, l’appareil consomme une faible quantité d’électricité pour être en mesure de recevoir les signaux infrarouges qui peuvent être émis par le boîtier de télécommande.

Que voulez-vous faire avec cet appareil?

■ Personnalisation de modèles SCENE

- Utilisation des divers modèles SCENE

P. 23

■ Utilisation de diverses sources d’entrée

- Commandes de base de cet appareil

P. 27

- Écoute d’émissions radio FM/AM

P. 34

■ Utilisation des diverses caractéristiques sonores

- Utilisation des diverses corrections de champ sonore

P. 31

■ Réglage des paramètres de cet appareil

- Optimisation des paramètres des enceintes pour votre salle d’écoute (BASIC SETUP)

P. 21

- Réglage manuel des divers paramètres de cet appareil

P. 41

- Réglage des paramètres avancés

P. 49

■ Autres fonctions

- Mise hors service automatique de cet appareil

P. 30

Raccordements

Panneau arrière

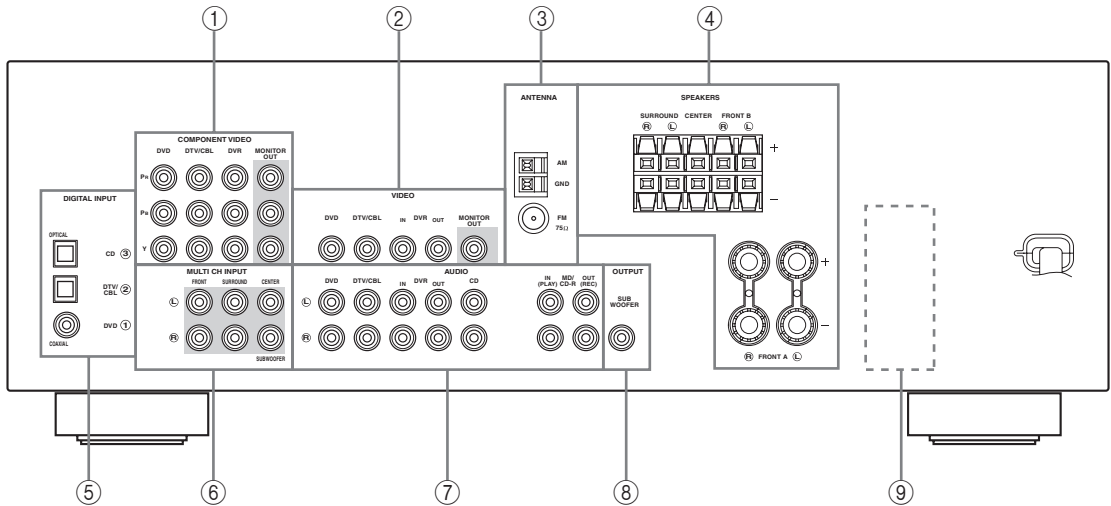

① Prises COMPONENT VIDEO

Voir page 16 pour ce qui concerne les raccordements.

② Prises VIDEO

Voir page 15 pour ce qui concerne les raccordements.

③ Prises ANTENNA

Voir page 18 pour ce qui concerne les raccordements.

④ Prises SPEAKERS

Voir page 12 pour ce qui concerne les raccordements.

⑤ Prises DIGITAL INPUT

Voir page 17 pour ce qui concerne les raccordements.

⑥ Prises MULTI CH INPUT

Voir page 17 pour ce qui concerne les raccordements.

⑦ Prises AUDIO

Voir pages 15 et 17 pour ce qui concerne les raccordements.

⑧ Prise SUBWOOFER OUTPUT

Voir page 12 pour ce qui concerne les raccordements.

⑨ VOLTAGE SELECTOR (Modèle pour l'Asie et modèle Standard seulement)

Voir page 3 pour de plus amples détails.

Disposition des enceintes

La disposition suivante des enceintes est celle que nous recommandons. Vous pouvez choisir cette disposition pour CINEMA DSP ou les sources audio multivoies.

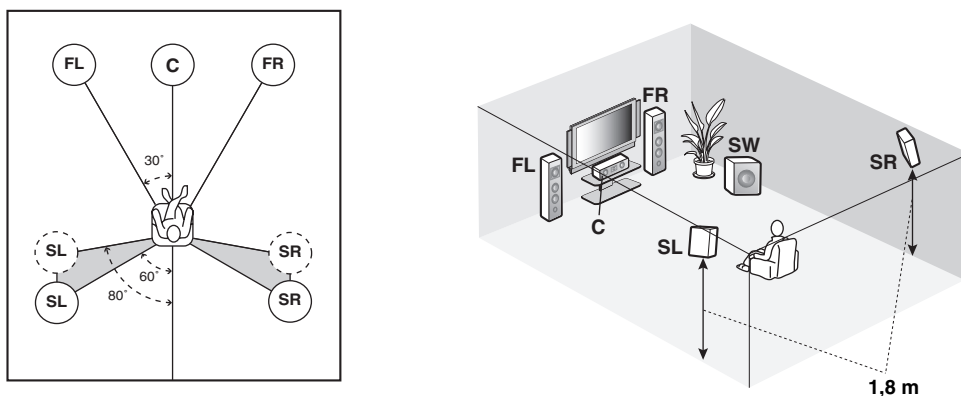

Enceintes avant gauche et droite (FL et FR)

Les enceintes avant sont utilisées comme source sonore principale ainsi que pour la restitution des effets sonores. Placez ces enceintes à égale distance de la position d'écoute idéale. La distance d'une enceinte au moniteur vidéo doit être la même à droite comme à gauche.

Enceinte centrale (C)

L'enceinte centrale restitue les sons qui sont appliqués à la voie centrale (dialogues, voix, etc.). Si, pour certaines raisons, vous ne pouvez pas utiliser d'enceinte centrale, cela ne présentera pas d'inconvénient majeur. Bien entendu, les meilleurs résultats seront obtenus avec une chaîne complète.

Enceintes d'ambiance gauche et droite (SL et SR)

Les enceintes d'ambiance restituent les effets sonores et les corrections d'ambiance.

Caisson de graves (SW)

L'emploi d'un caisson de graves actif, tel que le Yamaha Active Servo Processing Subwoofer System, permet non seulement de renforcer les basses fréquences d'une ou de plusieurs voies, mais aussi de reproduire en haute fidélité le son de la voie LFE (effet des basses fréquences) présente dans les sources Dolby Digital et DTS. La position du caisson de graves n'est pas critique parce que les sons graves ne sont pas directionnels. Toutefois, il est souhaitable que cette enceinte soit proche des enceintes avant. Orientez le caisson de graves légèrement vers le centre de la pièce pour réduire les réflexions sur les murs.

Raccordements des enceintes

Assurez-vous que la voie gauche (L), la voie droite (R) et les pôles “+” (rouge) et “-” (noir) sont convenablement reliés. Si les câbles ne sont pas correctement raccordés, les signaux d’entrée ne pourront pas être reproduits avec exactitude.

Attention

- Utilisez des enceintes ayant l’impédance mentionnée sur le panneau arrière de cet appareil.
- Avant de raccorder les enceintes, assurez-vous que cet appareil est éteint.
- Faites en sorte que la partie dénudée d’un conducteur du câble d’enceinte ne puisse pas venir en contact avec la partie dénudée de l’autre conducteur, ni avec une pièce métallique de cet appareil. Ce contact pourrait endommager l’appareil ou les enceintes.
- Utilisez des enceintes à blindage magnétique. Si malgré cela, vous constatez un brouillage du moniteur, éloignez les enceintes.

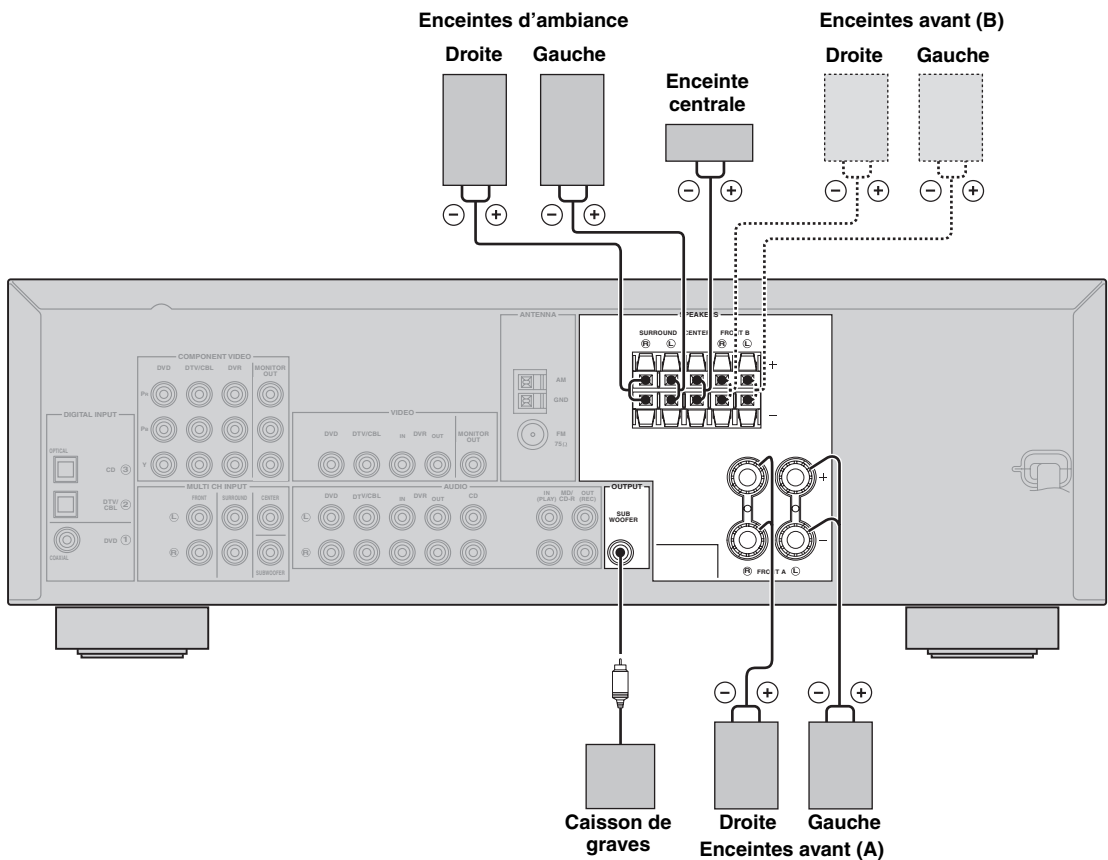

■ Avant de raccorder les enceintes aux bornes SPEAKERS

Un câble d’enceinte comporte deux conducteurs isolés placés côte à côte. Un des conducteurs a une couleur ou un marquage (ruban, rainure, dentelure) qui le distingue de l’autre. Reliez le conducteur repéré (rainure, etc.) aux bornes “+” (rouges) de cet appareil et de l’enceinte. Reliez l’autre conducteur (non repéré) aux bornes “-” (noires).

Retirez environ 10 mm d’isolation à l’extrémité de chaque câble d’enceinte et torsadez les fils exposés de chaque conducteur pour empêcher les courts-circuits.

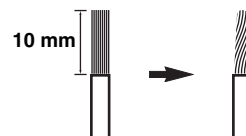

■ Raccordements des enceintes aux bornes FRONT A

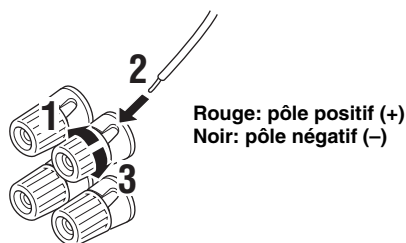

- 1 Dévissez la borne.
- 2 Insérez l'extrémité sans gaine du conducteur d'enceinte dans l'orifice de la borne.
- 3 Vissez la borne pour assurer le maintien du conducteur.

Raccordement de la fiche banane (sauf les modèles pour l'Europe, la Corée et l'Asie)

La fiche banane est un connecteur électrique à un seul pôle couramment utilisé en guise de fiche aux extrémités des câbles d'enceintes. Tout d'abord, vissez la borne puis introduisez la fiche banane dans le trou de la borne qui convient.

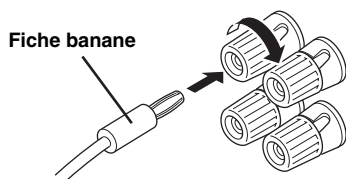

■ Raccordements des enceintes aux bornes FRONT B, CENTER et SURROUND

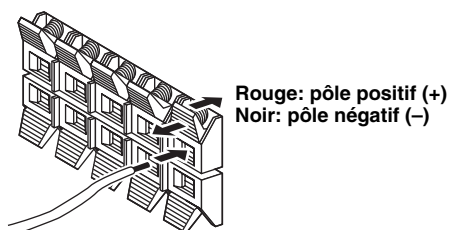

- 1 Appuyez sur la languette.
- 2 Insérez l'extrémité sans gaine du conducteur d'enceinte dans l'orifice de la borne.
- 3 Relâchez la languette pour assurer le maintien du conducteur.

Information sur les prises et les fiches des câbles

Prises audio et fiches des câbles

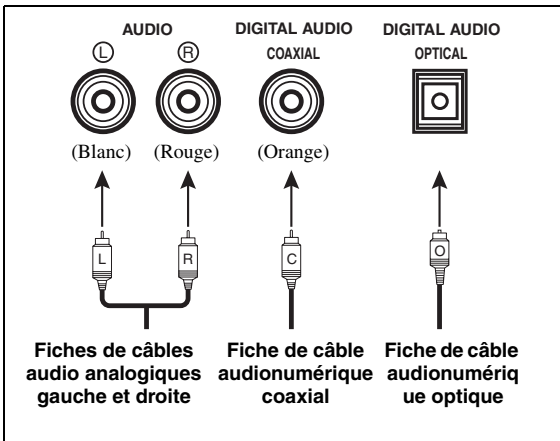

Prises vidéo et fiches des câbles

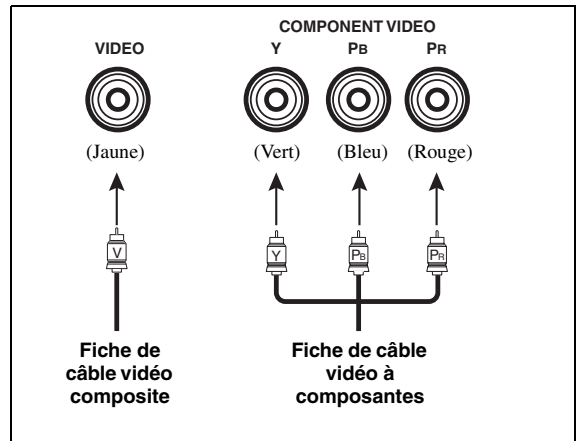

■ Prises audio

L'appareil dispose de trois types de prises audio. Les raccordements à effectuer dépendent des prises audio disponibles sur vos autres appareils.

Prises AUDIO

Ces prises sont destinées aux signaux audio analogiques transmis via des câbles audio analogiques gauche et droit. Les fiches rouges doivent être branchées sur les prises de droite et les fiches blanches sur les prises de gauche.

Prises DIGITAL AUDIO COAXIAL

Cette prise est destinée aux signaux audionumériques transmis via un câble numérique coaxial.

Prises DIGITAL AUDIO OPTICAL

Cette prise est destinée aux signaux audionumériques transmis via un câble numérique optique.

Remarques

- Vous pouvez utiliser ces prises pour appliquer à l'appareil les trains binaires PCM, Dolby Digital et DTS. Toutes les prises d'entrée numérique sont compatibles avec les signaux numériques ayant une fréquence d'échantillonnage de 96 kHz au maximum.
- Cet appareil traite indépendamment les signaux numériques et les signaux analogiques. Cependant les signaux audio transmis aux prises numériques ne ressortent pas par les prises analogiques AUDIO OUT (REC).
- Retirez le cache qui protège la prise optique avant d'y brancher le câble à fibres optiques. Conservez le cache. Lorsque vous ne faites pas usage de la prise optique, remplacez le cache. Ce cache protège la prise de la poussière.



■ Prises vidéo

Cet appareil présente deux types de prises vidéo. Les raccordements à effectuer dépendent des prises d'entrée disponibles sur le moniteur vidéo.

Prises VIDEO

Ces prises sont destinées aux signaux vidéo composite transmis via des câbles vidéo composite.

Prises COMPONENT VIDEO

Ces prises sont destinées aux signaux vidéo à composantes, séparés en signaux vidéo de luminance (Y) et signaux vidéo de chrominance (PB, PR) transmis séparément via des câbles vidéo à composantes.

Trajet du signal vidéo pour MONITOR OUT

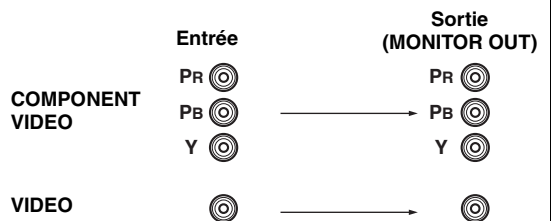

Raccordements d'appareils vidéo

Raccordez les appareils vidéo de la façon suivante.



Vous pouvez aussi raccorder un moniteur vidéo, un lecteur de DVD, la télévision numérique et la télévision par câble à cet appareil par la liaison COMPONENT VIDEO (voir page 16).

■ Raccordement d'un moniteur vidéo et d'un lecteur de DVD

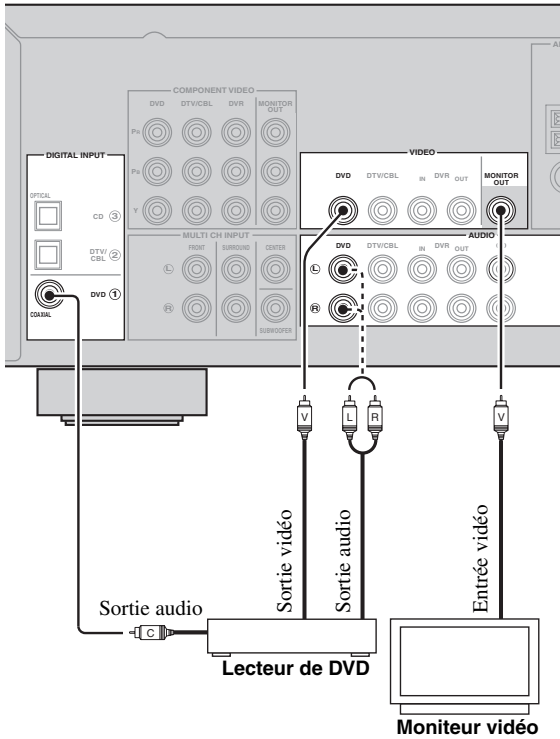

—— repère les liaisons recommandées

----- repère les liaisons alternatives



Assurez-vous que cet appareil et les autres appareils sont débranchés des prises secteur.

■ Raccordement de la télévision par câble/d'un syntoniseur satellite et d'un enregistreur de DVD

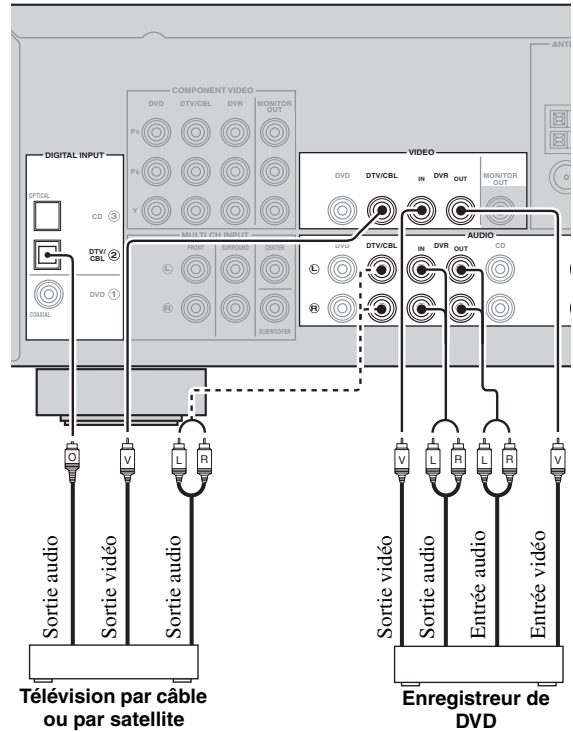

—— repère les liaisons recommandées

----- repère les liaisons alternatives

■ Raccordements aux prises COMPONENT VIDEO

Vous obtiendrez des images de très grande qualité si vous reliez votre moniteur vidéo et vos appareils vidéo à cet appareil par la liaison COMPONENT VIDEO.

Remarque

Veillez à relier à cet appareil-ci les appareils vidéo sources de la même manière que vous l'avez fait pour le moniteur vidéo. Par exemple, si le moniteur vidéo est relié à cet appareil par une liaison COMPONENT VIDEO, vous devez également relier les appareils vidéo sources à cet appareil par une liaison COMPONENT VIDEO.

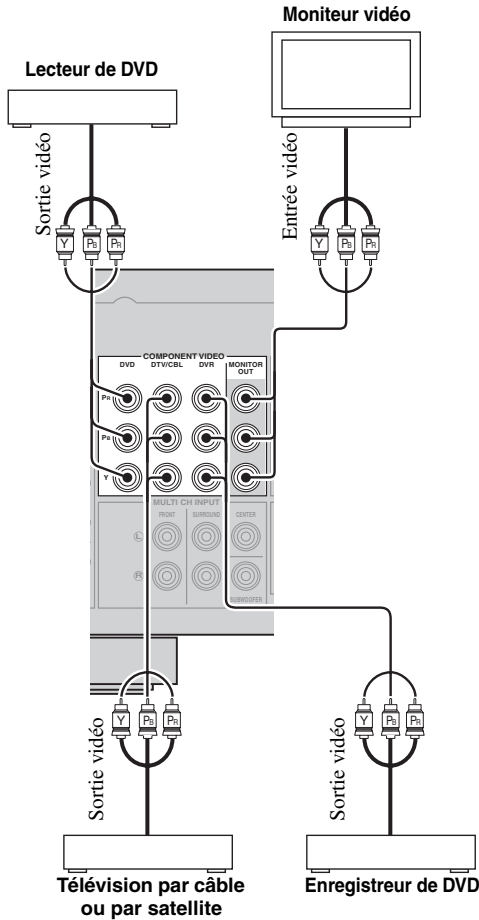

■ Raccordement aux prises VIDEO AUX de la face avant

Reliez votre console de jeu ou votre caméscope aux prises VIDEO AUX sur la face avant de l'appareil.

Attention

Veillez à réduire complètement le volume de cet appareil et des autres appareils avant de les relier.

Remarques

- Pour transmettre les signaux de la source à ces prises, sélectionnez "V-AUX" comme source d'entrée.
- Les signaux audio transmis à la miniprise PORTABLE ont priorité sur les signaux transmis aux prises AUDIO L/R.

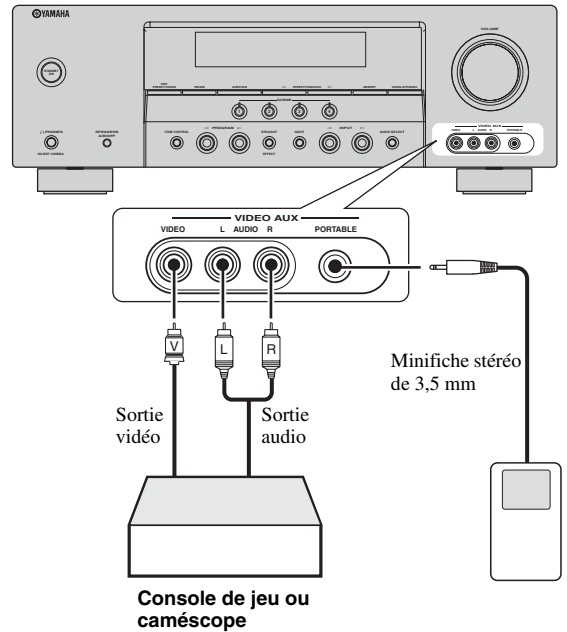

Raccordements des appareils audio

Raccordez les appareils audio de la façon suivante.

■ Raccordement d'un lecteur de CD et d'un enregistreur de CD ou de MD

Remarque

Si vous raccordez votre lecteur de CD par les prises analogiques et numériques, le signal entrant par la prise DIGITAL INPUT sera prioritaire.



Assurez-vous que cet appareil et les autres appareils sont débranchés des prises secteur.

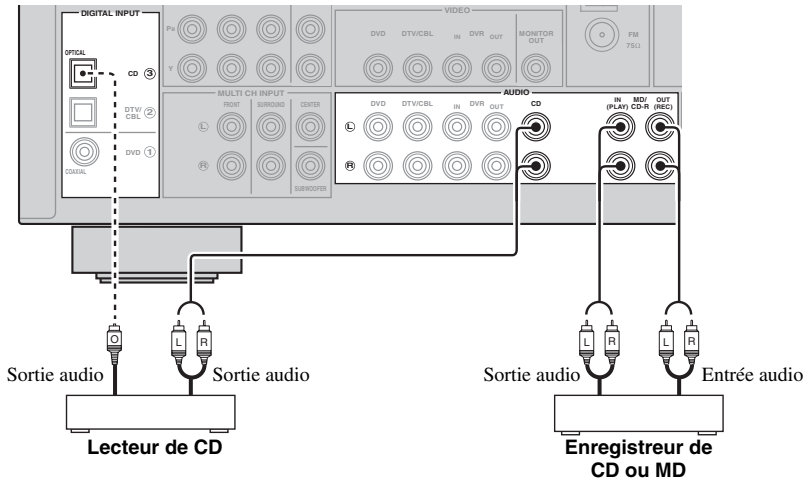

■ Raccordements aux prises MULTI CH INPUT

Cet appareil est équipé de 6 prises d'entrée complémentaires (FRONT L/R, SURROUND L/R, CENTER et SUBWOOFER) pouvant recevoir des signaux multivoies discrets d'un lecteur multiformat, d'un décodeur extérieur ou d'un processeur acoustique. Reliez les prises de sortie du lecteur multiformat ou du décodeur extérieur aux prises MULTI CH INPUT. Veillez à ce que les sorties gauche et droite des voies avant et des voies d'ambiance correspondent bien aux entrées gauche et droite des mêmes voies.

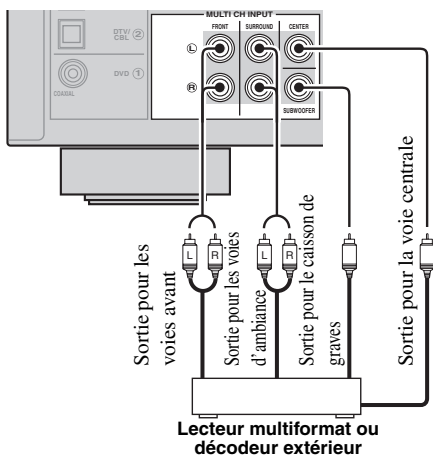

Remarques

- Si vous sélectionnez l'appareil relié aux prises MULTI CH INPUT comme source (voir page 28), le processeur numérique de champ sonore de cet appareil sera automatiquement désactivé, ce qui veut dire que vous ne pourrez pas choisir les corrections de champ sonore.
- Cet appareil ne redirige pas les signaux transmis aux prises MULTI CH INPUT pour pallier les enceintes manquantes. Nous vous conseillons de n'utiliser ce principe de raccordement que si la chaîne comporte les enceintes requises pour un ensemble à 5.1 voies.

Raccordement des antennes FM et AM

Cet appareil est fourni avec une antenne FM et une antenne AM intérieures. En principe, ces antennes doivent être suffisantes pour capter un signal de puissance convenable. Raccordez ces antennes aux prises prévues à cet effet.

Remarques

- L'antenne cadre AM doit être placée à distance de cet appareil.
- Une antenne extérieure convenablement installée permet d'obtenir une réception de meilleure qualité qu'une antenne intérieure. Si la réception devait être mauvaise, installez une antenne extérieure. Pour de plus amples détails concernant cette question, veuillez consulter le revendeur ou le service après-vente Yamaha.
- L'antenne cadre AM doit être reliée à l'appareil, y compris dans le cas où une antenne AM extérieure est utilisée.

Antenne AM extérieure

Déployez par une fenêtre à l'extérieur un fil isolé en vinyle de 5 à 10 m de longueur.

Antenne cadre AM (fournie)

Antenne intérieure FM (fournie)

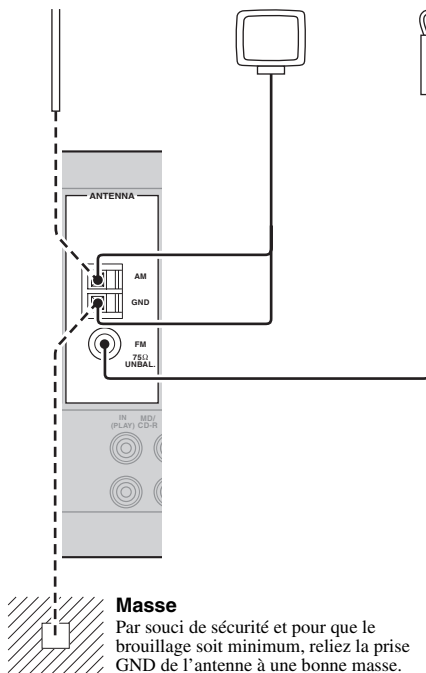

Masse

Par souci de sécurité et pour que le brouillage soit minimum, reliez la prise GND de l'antenne à une bonne masse. Une bonne masse peut être un pieu de métal enfoncé dans un sol humide.

Raccordement du câble d'alimentation

Lorsque tous les raccordements sont terminés, branchez le câble d'alimentation sur une prise secteur.

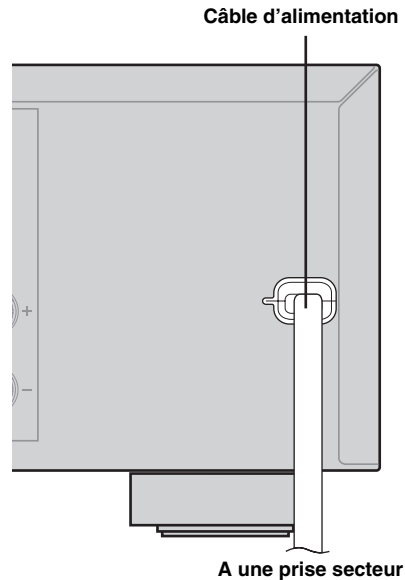

Mise en et hors service de cet appareil

■ Mise en service de cet appareil

Appuyez sur **① STANDBY/ON** (ou **Ⓜ POWER**) pour mettre cet appareil en service.



Lorsque vous mettez en service l'appareil, il faut attendre 4 à 5 secondes avant qu'il ne restitue le son.

■ Mise en veille de cet appareil

Appuyez sur **① STANDBY/ON** (ou **Ⓐ STANDBY**) pour mettre l'appareil en veille.

En veille, l'appareil consomme une faible quantité d'électricité pour être en mesure de recevoir les signaux infrarouges qui peuvent être émis par le boîtier de télécommande.

Afficheur de la face avant

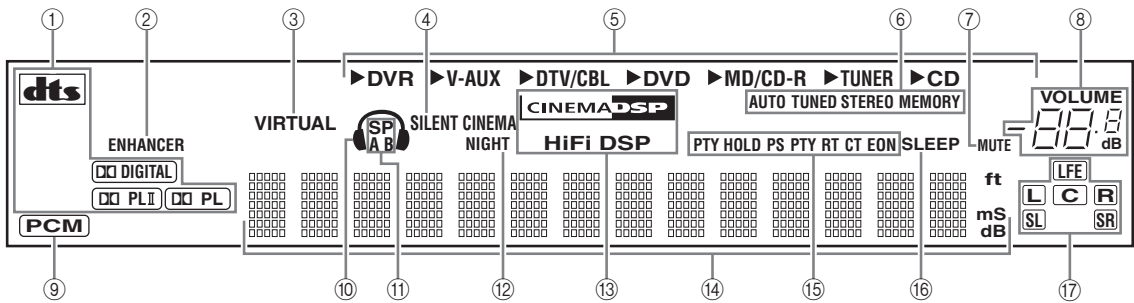

① Témoin de décodeur

Ce témoin s'éclaire lorsque l'un des décodeurs de l'appareil fonctionne.

② Témoin ENHANCER

Ce témoin s'éclaire après la sélection de Compressed Music Enhancer (voir page 31).

③ Témoin VIRTUAL

Ce témoin s'éclaire lorsque la correction Virtual CINEMA DSP est active (voir page 33).

④ Témoin SILENT CINEMA

Ce témoin s'éclaire lorsque le casque est branché et qu'une correction de champ sonore est sélectionnée (voir page 33).

⑤ Témoins des sources d'entrée

Le curseur correspondant s'allume pour indiquer la source actuellement sélectionnée.

⑥ Témoins du syntoniseur

L'un de ces témoins s'éclaire lorsque la bande FM ou AM est sélectionnée (voir page 34).

⑦ Témoin MUTE

Ce témoin clignote lorsque le silencieux (MUTE) est en service (voir page 28).

⑧ Indicateur de niveau sonore (VOLUME)

Le niveau sonore actuel s'affiche ici.

⑨ Témoin PCM

Ce témoin s'éclaire lorsque l'appareil restitue un signal audionumérique PCM (modulation par impulsions et codage).

⑩ Témoin du casque

Ce témoin s'éclaire lorsque le casque est branché (voir page 28).

⑪ Témoins SP A B

Ces témoins s'éclairent en fonction du jeu d'enceintes avant choisi (voir page 27).

⑫ Témoin NIGHT

Ce témoin s'éclaire lorsque le mode d'écoute tardive est sélectionné (voir page 28).

⑬ Témoin CINEMA DSP

Ce témoin s'éclaire lorsque vous sélectionnez une correction de champ sonore CINEMA DSP (voir page 31).

Témoin HiFi DSP

Ce témoin s'éclaire lorsque vous sélectionnez une correction de champ sonore HiFi DSP (voir page 31).

⑭ Afficheur multifonction

Il fournit le nom de la correction de champ sonore utilisée et d'autres informations relatives aux réglages et modifications.

⑮ Système de diffusion de données radio (Modèles pour l'Europe seulement)

PTY HOLD

Ce témoin s'éclaire pendant la recherche de station du système de diffusion de données radio dans le mode PTY SEEK.

PS, PTY, RT et CT

Ces témoins s'éclairent selon le mode d'affichage du système de diffusion de données radio sélectionné.

EON

Ce témoin s'éclaire lorsque des données EON sont reçues.

⑯ Témoin SLEEP

Ce témoin s'éclaire lorsque la minuterie de mise hors service est active (voir page 30).

⑰ Témoins des voies d'entrée et des enceintes

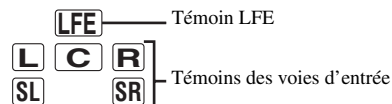

Témoin LFE

Ce témoin s'éclaire lorsque le signal d'entrée contient des éléments correctifs LFE.

Témoins des voies d'entrée

Ces témoins indiquent quelles voies sont présentes dans le signal d'entrée numérique.

■ Utilisation du boîtier de télécommande

Le boîtier de télécommande émet un rayon infrarouge. Veuillez à le pointer directement sur le capteur de télécommande de l'appareil pour en assurer le fonctionnement.

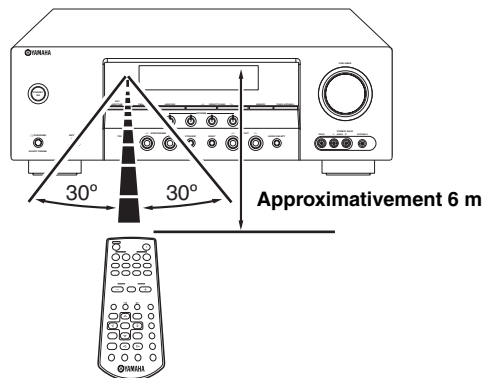

Ⓜ Émetteur infrarouge

Les signaux infrarouges de commande sont émis ici. Dirigez cette ouverture vers l'appareil sur lequel vous voulez agir.

Remarques

- Ne renversez aucun liquide sur le boîtier de télécommande.
- Ne laissez pas tomber le boîtier de télécommande.
- Ne conservez pas, ne rangez pas le boîtier de télécommande dans les endroits suivants:
 - très humides, par exemple près d'un bain
 - très chauds, par exemple près d'un poêle ou d'un appareil de chauffage
 - exposés à des températures très basses
 - poussiéreux

Réglage de base

La fonction “BASIC SETUP” permet de paramétrer rapidement votre système avec un minimum d’effort.

Remarques

- N’oubliez pas de débrancher votre casque de l’appareil avant le réglage.
- Si vous voulez effectuer des réglages plus approfondis manuellement, utilisez les paramètres avancés dans “SOUND MENU” (voir page 43).
- Tout changement des paramètres de “BASIC SETUP” rétablit les réglages par défaut des paramètres définis dans “SOUND MENU” (voir page 43).
- Les valeurs initiales de chaque paramètre sont en caractères gras.
- Appuyez sur **RETURN** du boîtier de télécommande pour revenir à la page de menu précédente.

1 Appuyez sur **MENU**.

“BASIC SETUP” apparaît sur l’afficheur de la face avant.

• BASIC SETUP

2 Appuyez sur **ENTER** pour accéder à “BASIC SETUP”.

“ROOM” apparaît sur l’afficheur de la face avant.

ROOM: S >M L

3 Appuyez sur **</>** pour sélectionner le caractère souhaité.

Sélectionnez la taille de la pièce où vous avez installé vos enceintes. En général, les tailles des pièces sont définies de la façon suivante:

Choix: S, **M**, L

[Modèles pour les États-Unis et le Canada]

S (petit) 16 x 13 ft, 200 ft² (4,8 x 4,0 m, 20 m²)

M (moyen) 20 x 16 ft, 300 ft² (6,3 x 5,0 m, 30 m²)

L (grand) 26 x 19 ft, 450 ft² (7,9 x 5,8 m, 45 m²)

[Autres modèles]

S (petit) 3,6 x 2,8 m, 10 m²

M (moyen) 4,8 x 4,0 m, 20 m²

L (grand) 6,3 x 5,0 m, 30 m²

4 Appuyez sur **▽** pour sélectionner “SUBWOOFER” puis sur **</>** pour désigner le réglage souhaité.

SUBWOOFER • YES

Choix: **YES**, NONE

- Sélectionnez “YES” si vous avez raccordé un caisson de graves.
- Sélectionnez “NONE” si vous n’avez pas raccordé un caisson de graves.

5 Appuyez sur **▽** pour sélectionner “SPEAKERS” puis sur **</>** pour désigner le nombre d’enceintes raccordées à cet appareil.

SPEAKERS • 5spk

Choix	Affichage	Enceintes
2spk	L R	Enceintes avant G/D
3spk	L C R	Enceintes avant G/D, centrale
4spk	L R SL SR	Enceintes avant G/D, d’ambiance G/D
5spk	L C R SL SR	Enceintes avant G/D, centrale, d’ambiance G/D

- 6 Appuyez sur $\odot \nabla$ pour sélectionner “SET” puis sur $\odot \triangleleft / \triangleright$ pour désigner le réglage souhaité.**

SET >CANCEL

Choix: SET, **CANCEL**

- Sélectionnez “SET” pour appliquer les réglages effectués.
- Sélectionnez “CANCEL” pour abandonner le paramétrage et ne pas tenir compte des modifications effectuées.



Vous pouvez aussi appuyer sur \odot **MENU** pour abandonner le paramétrage.

- 7 Appuyez sur \odot **ENTER** pour valider votre choix.**

Si vous sélectionnez “SET” à l’étape 6, chaque enceinte émet deux fois un signal d’essai l’une après l’autre. “CHECK:TestTone” apparaît sur l’afficheur de la face avant pendant quelques secondes, puis “CHECK OK?” s’affiche.

CHECK:TestTone



- Vérifiez les liaisons d’enceintes (voir page 5) et redéfinissez les réglages “SPEAKERS” à l’étape 5, si nécessaire.
- Le témoin de l’enceinte émettant actuellement le signal d’essai clignote sur l’afficheur de la face avant.

- 8 Appuyez sur $\odot \triangleleft / \triangleright$ pour sélectionner le réglage souhaité.**

CHECK OK? . . YES

Choix: **YES**, NO

- Sélectionnez “YES” pour terminer si le signal d’essai sort au même niveau sur chaque enceinte.
- Sélectionnez “NO” pour passer au menu de réglage du niveau des enceintes pour équilibrer le niveau de sortie de chaque enceinte.

- 9 Appuyez sur \odot **ENTER** pour valider votre choix.**

- Si vous sélectionnez “YES” à l’étape 8, le réglage est terminé et la première page du menu de réglage réapparaît.
- Si vous sélectionnez “NO” à l’étape 8, le réglage du niveau des enceintes avant apparaît sur l’afficheur de la face avant.

- 10 Appuyez sur $\odot \triangle / \nabla$ pour sélectionner une enceinte, puis appuyez sur $\odot \triangleleft / \triangleright$ pour ajuster son niveau.**

L’enceinte sélectionnée et l’enceinte avant gauche (ou l’enceinte d’ambiance gauche) émettent un signal d’essai à tour de rôle.

- Appuyez sur \triangleright pour augmenter la valeur.
- Appuyez sur \triangleleft pour diminuer la valeur.

FR -----||-----

- “FR” équilibre le niveau des enceintes avant gauche et droite.
- “C” équilibre le niveau des enceintes avant gauche et centrale.
- “SL” équilibre le niveau des enceintes avant gauche et d’ambiance gauche.
- “SR” équilibre le niveau des enceintes d’ambiance gauche et d’ambiance droite.
- “SWFR” équilibre le niveau des enceintes avant gauche et du caisson de graves.

Remarque

Les voies disponibles sur chaque enceinte dépendent du réglage des enceintes.

- 11 Appuyez sur \odot **MENU** pour quitter le mode “BASIC SETUP”.**

Sélection des modèles de SCENE

Pour répondre à diverses situations, 12 modèles de SCENE ont été programmés sur cet appareil. Les modèles de SCENE suivants ont été attribués en usine à chaque touche SCENE.

SCENE 1: DVD Movie Viewing

SCENE 2: Music Disc Listening

SCENE 3: TV Viewing

SCENE 4: Radio Listening

Si vous souhaitez utiliser d'autres modèles de SCENE, vous pouvez en sélectionner de nouveaux dans la bibliothèque de modèles SCENE et les attribuer aux touches SCENE sélectionnées sur la face avant et le boîtier de télécommande.

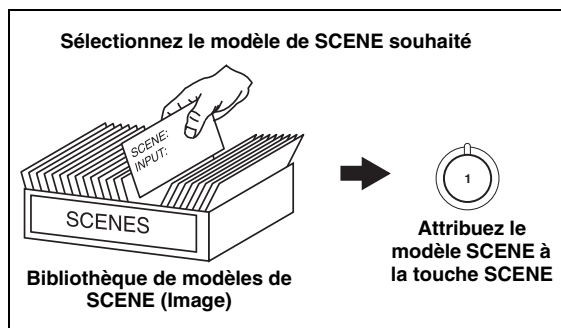

Sélection du modèle de SCENE souhaité

1 Appuyez 3 secondes sur la touche **SCENE** (ou sur **SCENE**) souhaitée.

Le témoin de la touche SCENE sélectionnée sur la face avant se met à clignoter, et le nom du modèle de SCENE actuellement attribué à cette touche apparaît sur l'afficheur de la face avant.

3 secondes



Face avant

ou

3 secondes



Boîtier de télécommande

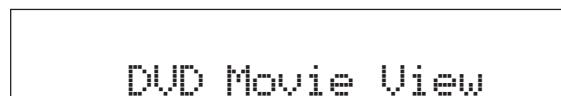

2 Appuyez sur **INPUT** <|/> (ou **S**<|/>) pour sélectionner le modèle souhaité.

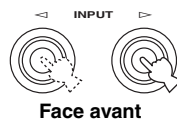

ou

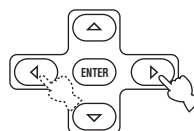

3 Appuyez une nouvelle fois sur la touche **SCENE** (ou sur **SCENE**) pour valider votre choix.

Le modèle de SCENE sélectionné est attribué à la touche.



Face avant

ou



Boîtier de télécommande

Remarque

Si le modèle n'est pas validé en l'espace de 30 secondes à la fin de la dernière opération, la procédure est automatiquement annulée.

■ Quel modèle de SCENE aimeriez-vous sélectionner?

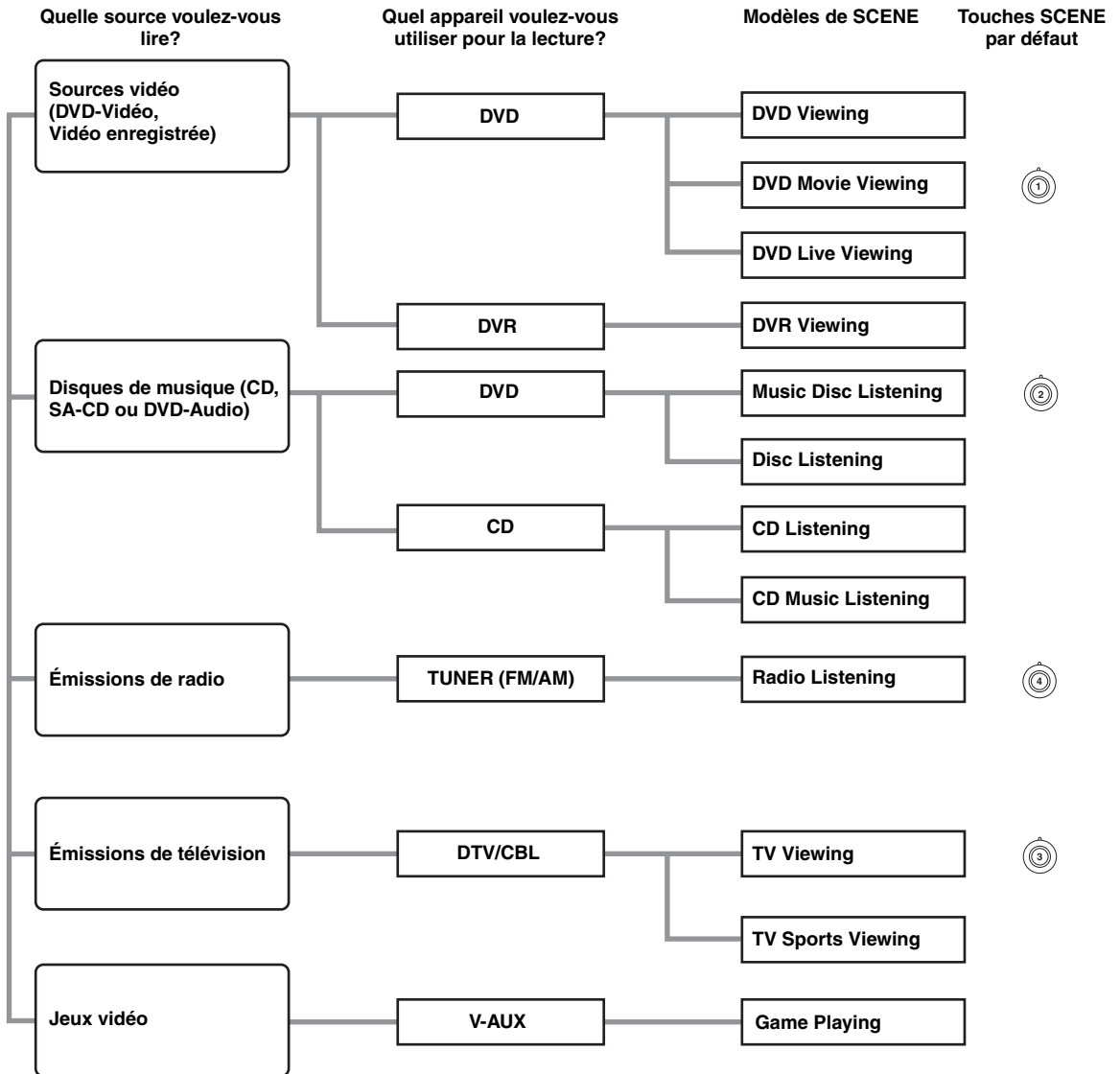

Vous pouvez créer vos propres modèles de SCENE en modifiant les modèles de SCENE programmés. Voir page 26 pour de plus amples détails.

■ Descriptions des modèles de SCENE programmés

Modèle de SCENE	
Description	
Source d'entrée	Mode de lecture

DVD Viewing	
Sélectionnez le modèle de SCENE que vous voulez utiliser pour la lecture d'enregistrements ordinaires sur votre lecteur de DVD.	
DVD	STRAIGHT

DVD Movie Viewing (Réglage par défaut SCENE 1)	
Sélectionnez ce modèle de SCENE pour reproduire des films sur votre lecteur de DVD.	
DVD	Movie Dramatic

DVD Live Viewing	
Sélectionnez ce modèle de SCENE pour reproduire des vidéos de musique en direct sur votre lecteur de DVD.	
DVD	Pop/Rock

DVR Viewing	
Sélectionnez ce modèle de SCENE pour reproduire des films sur votre enregistreur vidéo numérique.	
DVR	Movie Dramatic

Music Disc Listening (Réglage par défaut SCENE 2)	
Sélectionnez ce modèle de SCENE pour reproduire des disques de musique sur votre lecteur de DVD.	
DVD	2ch Stereo

Disc Listening	
Sélectionnez ce modèle de SCENE pour reproduire des disques de musique comme musique de fond sur votre lecteur de DVD.	
DVD	5ch Stereo

CD Listening	
Sélectionnez ce modèle de SCENE pour reproduire des disques de musique sur votre lecteur de CD.	
CD	2ch Stereo

CD Music Listening	
Sélectionnez ce modèle de SCENE pour reproduire des disques de musique comme musique de fond sur votre lecteur de CD.	
CD	5ch Stereo

Radio Listening (Réglage par défaut SCENE 4)	
Sélectionnez ce modèle de SCENE pour écouter des émissions de radio FM ou AM.	
TUNER	MUSIC ENHANCER 5ch STEREO

TV Viewing (Réglage par défaut SCENE 3)	
Sélectionnez ce modèle de SCENE pour voir des émissions de télévision.	
DTV/CBL	STRAIGHT

TV Sports Viewing	
Sélectionnez ce modèle de SCENE pour voir des émissions sportives à la télévision.	
DTV/CBL	TV Sports

Game Playing	
Sélectionnez ce modèle de SCENE pour jouer des jeux vidéo.	
V-AUX	Game

Création de vos propres modèles SCENE

Vous pouvez créer vos propres modèles de SCENE pour chaque touche SCENE. Pour ce faire, vous pouvez vous baser sur les 12 modèles de SCENE programmés.

■ Personnalisation des modèles SCENE programmés

Utilisez cette fonction pour personnaliser les modèles de SCENE programmés.

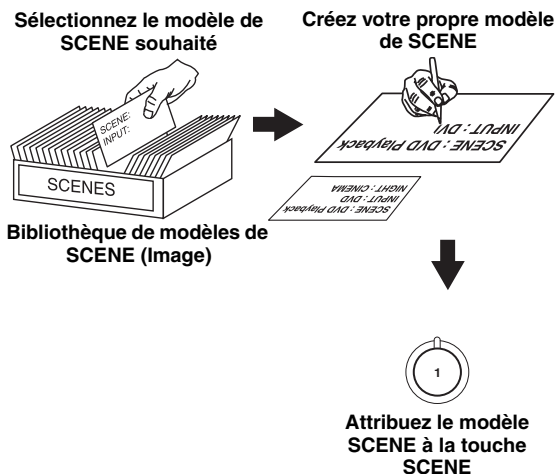

1 Appuyez 3 secondes sur la touche **SCENE** souhaitée.

L'écran de personnalisation de modèle de SCENE apparaît sur l'afficheur de la face avant.



Remarque

Si le modèle de SCENE que vous voulez personnaliser n'est attribué à aucune des touches **SCENE**, appuyez plusieurs fois de suite sur $\odot \triangleleft / \triangleright$ pour rappeler le modèle de SCENE souhaité (voir page 23).

2 Appuyez sur $\odot \triangle / \nabla$ pour sélectionner le paramètre souhaité du modèle de SCENE puis sur $\odot \triangleleft / \triangleright$ pour sélectionner la valeur souhaitée pour ce paramètre.

Les paramètres suivants peuvent être spécifiés pour chaque modèle de SCENE:

- Les corrections de champ sonore actives ou le mode STRAIGHT
- Réglage du mode d'écoute tardive (voir page 28)
 - SYSTEM: Le mode d'écoute tardive actuel est conservé.
 - CINEMA: Le mode d'écoute tardive se règle sur le mode CINEMA.
 - MUSIC: Le mode d'écoute tardive se règle sur le mode MUSIC.

3 Appuyez une nouvelle fois sur la touche **SCENE** pour valider les modifications.



Vos propres modèles de SCENE sont marquées d'un astérisque (*).

Remarques

- Vous pouvez créer un modèle de SCENE personnalisé pour chaque touche **SCENE**, et si vous créez un autre modèle de SCENE pour la même touche, l'ancien modèle de SCENE sera remplacé par le nouveau.
- Le modèle de SCENE personnalisé n'est disponible que par la touche **SCENE** à laquelle il a été attribué.

Lecture

Attention

Il faut être très prudent lorsque vous écoutez des CD codés en DTS. Lorsque vous écoutez un CD codé en DTS sur un lecteur de CD incompatible avec DTS, vous entendez des parasites qui risquent d'abîmer les haut-parleurs. Vérifiez que votre lecteur de CD peut lire les CD codés en DTS. Vérifiez également le volume sonore de votre lecteur de CD avant d'écouter un CD codé en DTS.

Opérations de base

1 Mettez en service le moniteur vidéo relié à l'appareil.

2 Appuyez plusieurs fois de suite sur **9 SPEAKERS pour sélectionner les enceintes avant que vous voulez utiliser.**

Les témoins d'enceintes correspondants s'éclairent sur l'afficheur de la face avant.

3 Appuyez plusieurs fois de suite sur **14 INPUT </> (ou sur une des touches de sélection d'entrée (C)) pour sélectionner la source souhaitée.**

Le nom de la source actuelle est indiquée sur l'afficheur de la face avant pendant quelques secondes.

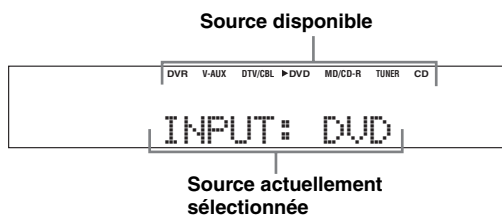

4 Commencez la lecture sur l'appareil sélectionné, ou choisissez une station de radio.

- Voir le mode d'emploi de l'appareil concerné.
- Voir page 34 pour le détail sur les instructions concernant l'accord FM/AM.

5 Tournez **8 VOLUME (ou appuyez sur **0 VOLUME +/-**) pour régler le volume au niveau souhaité.**

6 Appuyez sur **11 PROGRAM </> (ou bien appuyez sur **6 PROG** </>) pour sélectionner la correction de champ sonore souhaitée.**

Le nom de la correction de champ sonore sélectionnée apparaît sur l'afficheur de la face avant. Voir page 31 pour de plus amples détails concernant les corrections de champ sonore.



Remarques

- Choisissez la correction de champ sonore en fonction de vos préférences et non pas en vous basant uniquement sur son nom.
- Lorsque vous sélectionnez une source, l'appareil adopte automatiquement la dernière correction de champ sonore associée à cette source.
- Les corrections de champ sonore ne peuvent pas être sélectionnées lorsque l'appareil relié aux prises MULTI CH INPUT est sélectionné comme source (voir page 28).
- Si les signaux PCM reçus ont une fréquence d'échantillonnage supérieure à 48 kHz, l'appareil se met automatiquement en mode "STRAIGHT" (voir page 33).
- Pour obtenir des indications sur la source actuellement sélectionnée sur l'afficheur de la face avant, voir page 30 pour de plus amples informations.

Références

Lorsque vous voulez...	Voir page
Régler la qualité tonale des enceintes avant	29
Changer les paramètres des corrections de champ sonore	32
Écouter la nuit des sources se caractérisant par une large plage dynamique	28
Utiliser un casque	28
Sélectionner un décodeur pour écouter une source	32
Mettre automatiquement cet appareil en veille	30

Opérations complémentaires

■ Utilisation d'un casque

Branchez un casque muni d'un câble à fiche audio analogique stéréo sur la prise PHONES sur la face avant.

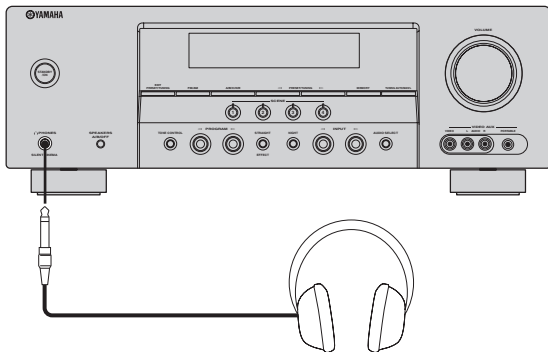

Lorsque vous sélectionnez une correction de champ sonore, le mode SILENT CINEMA s'active automatiquement (voir page 33).

Remarques

- Lorsque vous raccordez un casque, aucun signal n'est transmis aux bornes d'enceintes.
- À ce moment-là, les signaux audio Dolby Digital et DTS sont réduits à des signaux pour les voies gauche et droite du casque.

■ Mise en sourdine du son

Appuyez sur **MUTE** pour mettre le son en sourdine.

Appuyez une nouvelle fois sur **MUTE** pour rétablir le son.



- Vous pouvez aussi tourner **VOLUME** (ou appuyer sur **VOLUME +/-**) pour rétablir le son.
- Vous pouvez régler le niveau du silencieux à l'aide du paramètre "MUTE TYP." dans "SOUND MENU" (voir page 46).
- Le témoin MUTE clignote sur l'afficheur de la face avant lorsque le son est mis en sourdine et disparaît de l'afficheur lorsque le son est rétabli.

■ Sélection de l'appareil raccordé aux prises MULTI CH INPUT comme source d'entrée

Cette fonction permet de sélectionner comme source d'entrée l'appareil relié aux prises MULTI CH INPUT (voir page 17).

Appuyez plusieurs fois de suite sur **INPUT** **</>** (ou appuyez sur **MULTI CH IN**) de sorte que "MULTI CH" apparaisse sur l'afficheur de la face avant.



Utilisez le menu "MULTI CH SET" dans "INPUT MENU" pour régler le paramètre pour MULTI CH INPUT (voir page 47).

Remarques

- Le mode de corrections de champ sonore ne peut pas être sélectionné lorsque l'appareil raccordé aux prises MULTI CH INPUT est sélectionné comme source.
- Si le casque est branché, seules les voies avant gauche et droite sont disponibles en sortie.

■ Sélection du mode d'écoute tardive

Les modes d'écoute tardive facilitent la perception des détails lorsqu'un bas niveau sonore est employé, par exemple tard dans la soirée.

1 Appuyez plusieurs fois de suite sur **NIGHT** pour sélectionner "NIGHT:CINEMA" ou "NIGHT:MUSIC".

Choix: NIGHT:CINEMA, NIGHT:MUSIC, NIGHT OFF

- Sélectionnez "NIGHT:CINEMA" lorsque vous regardez un film pour réduire la dynamique de la piste sonore et rendre les dialogues plus faciles à comprendre quand le son est réduit.
- Sélectionnez "NIGHT:MUSIC" pour pouvoir écouter sans problème tous les types de son.
- Sélectionnez "NIGHT OFF" si vous ne souhaitez pas utiliser cette fonction.



Lorsqu'un mode d'écoute tardive est sélectionné, le témoin NIGHT s'éclaire sur l'afficheur de la face avant.

2 Appuyez sur $\text{S} \triangleleft / \triangleright$ pour régler le niveau de l'effet lorsque "NIGHT:CINEMA" ou "NIGHT:MUSIC" est affiché sur la face avant.

Choix: MIN, **MID**, MAX

- Sélectionnez "MIN" pour utiliser la compression minimale.
- Sélectionnez "MID" pour utiliser la compression standard.
- Sélectionnez "MAX" pour utiliser la compression maximale.



Les réglages "NIGHT:CINEMA" et "NIGHT:MUSIC" sont sauvegardés séparément.

Remarques

- Vous ne pouvez pas utiliser les modes d'écoute tardive dans les cas suivants:
 - lorsque l'appareil raccordé aux prises MULTI CH INPUT est sélectionné comme source.
 - lorsque le casque est relié à la prise PHONES.
- L'effet d'un mode d'écoute tardive est plus ou moins notable selon la nature de la source et les corrections sonores que vous avez choisies.

■ Sélection des prises d'entrée audio (AUDIO SELECT)

Cet appareil possède diverses prises d'entrée. Utilisez cette fonction (sélection de la prise d'entrée audio) pour basculer sur une autre prise d'entrée lorsque plusieurs prises sont attribuées à la même source.



- Dans la plupart des cas, il est conseillé de régler la sélection de prise d'entrée audio sur "AUTO".
- Vous pouvez choisir la prise d'entrée audio par défaut de cet appareil à l'aide du paramètre "AUDIO SELECT" dans "OPTION MENU" (voir page 48).

Appuyez plusieurs fois de suite sur 15 **AUDIO SELECT** (ou N **AUDIO SEL**) pour choisir le réglage de sélection de prises d'entrée audio souhaité.



Réglage de sélection de prises d'entrée audio

- AUTO** Ce mode sélectionne automatiquement les signaux d'entrée dans l'ordre suivant:
- (1) Signaux numériques
 - (2) Signaux analogiques
- ANALOG** Ce mode ne sélectionne que les signaux analogiques. Si aucun signal analogique n'est appliqué à l'entrée, aucun son n'est émis.

Remarque

Cette fonction n'est pas disponible si aucune prise d'entrée numérique n'a été attribuée à la source sélectionnée.

■ Réglage de la qualité tonale

Cette fonction permet de régler l'équilibre entre les graves et les aigus des voies avant gauche et droite.

Appuyez plusieurs fois de suite sur 10 **TONE CONTROL** pour sélectionner "BASS" ou "TREBLE", puis appuyez sur 11 **PROGRAM** $\triangleleft / \triangleright$ pour ajuster le niveau de réponse de la fréquence correspondante.

- Sélectionnez "BASS" pour régler les graves.
- Sélectionnez "TREBLE" pour régler les aigus.

Remarques

- Les réglages que vous effectuez pour les enceintes sont indépendants de ceux du casque.
- Si vous augmentez ou diminuez les aigus ou les graves à leurs valeurs extrêmes, la qualité tonale des enceintes d'ambiance peut être en désaccord avec celle des enceintes avant gauche et droite.

■ Réglage des niveaux de sortie des enceintes

Vous pouvez régler le niveau de sortie de chaque enceinte tandis que vous écoutez une source musicale.

Remarque

Cette opération annule le réglage de niveau effectué grâce à "SP LEVEL" (voir page 44).

1 Appuyez plusieurs fois de suite sur 12 **LEVEL** pour sélectionner l'enceinte dont le niveau doit être réglé.

Affichage	Enceinte ajustée
FRONT L	Enceinte avant gauche
FRONT R	Enceinte avant droite
CENTER	Enceinte centrale
SWFR	Caisson de graves
SUR. L	Enceinte d'ambiance gauche
SUR. R	Enceinte d'ambiance droite



À partir du moment où vous avez appuyé sur 12 **LEVEL** sur le boîtier de télécommande, vous pouvez aussi sélectionner les enceintes à l'aide de $\text{S} \triangleleft / \triangleright$.

2 Appuyez sur $\text{S} \triangleleft / \triangleright$ sur le boîtier de télécommande pour régler le niveau de sortie des enceintes.

Le niveau peut être réglé de -10 dB à +10 dB.



Vous pouvez appuyer sur 4 **A/B/C/D/E** pour sélectionner une enceinte puis sur 5 **PRESET/TUNING** $\triangleleft / \triangleright$ pour régler le niveau de sortie de cette enceinte.

■ Affichage des informations concernant le signal

Vous pouvez afficher le format, la fréquence d'échantillonnage, la voie, le débit binaire et les balises du signal actuel.

1 Appuyez sur **MENU** du boîtier de télécommande.

“BASIC SETUP” apparaît sur l’afficheur de la face avant.

• BASIC SETUP

2 Appuyez plusieurs fois de suite sur **△ / ▽** pour sélectionner “**SIGNAL INFO**”, puis appuyez sur **ENTER**.

3 Appuyez sur **△ / ▽** pour afficher d’autres informations.

Les informations suivantes apparaissent sur l’afficheur de la face avant.

Affichage	Description
FORMAT	Format du signal.
SAMPL.	C’est le nombre d’échantillons par seconde extrait d’un signal continu de manière à obtenir un signal discret.
CH	C’est le nombre de voies dans le signal d’entrée fourni par la source (avant/ambiance/LFE).
B. RATE	Le nombre de bits passant à un point donné par seconde.
FLAG	Balise associée aux signaux DTS, Dolby Digital ou PCM et destiné à ordonner à l’appareil de sélectionner le décodeur approprié.

4 Appuyez sur **MENU** pour sortir du menu.

■ Utilisation de la minuterie de mise hors service

Utilisez cette minuterie pour mettre l’appareil en veille après l’écoulement d’un certain temps.

Appuyez plusieurs fois de suite sur **SLEEP** pour désigner le temps.

À chaque pression sur **SLEEP**, les indications de l’afficheur de la face avant changent, comme il est indiqué ci-dessous.

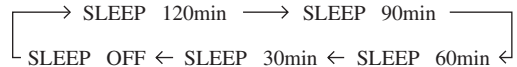

Le témoin SLEEP clignote tandis que vous précisez le temps de la minuterie. Sur l’afficheur de la face avant, le témoin SLEEP demeure éclairé et le nom de la correction de champ sonore sélectionnée apparaît à nouveau lorsque la minuterie est mise en service.



- Pour mettre la minuterie hors service, appuyez plusieurs fois de suite sur **SLEEP** sur le boîtier de télécommande jusqu’à ce que “SLEEP OFF” apparaisse sur l’afficheur de la face avant.
- Vous pouvez aussi annuler la minuterie de mise hors service en appuyant sur **STANDBY/ON** (ou **STANDBY**) pour mettre cet appareil en veille.

■ Lecture d’une source vidéo en toile de fond

Vous pouvez associer une image provenant d’une source vidéo à des sons fournis par une source audio. Par exemple, vous pouvez écouter une pièce de musique classique tout en regardant l’image, sur le moniteur vidéo, d’un beau paysage, image qui est fournie par une source vidéo.

Utilisez les touches de sélection d’entrée, sur le boîtier de télécommande, pour choisir la source vidéo puis sélectionnez une source audio.

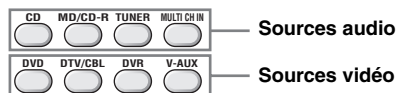

Corrections de champ sonore

Cet appareil est doté de plusieurs décodeurs numériques de précision qui vous garantissent la reproduction multivoie de pratiquement toutes les sources (stéréo ou multivoies).

Appuyez sur **① PROGRAM** </> (ou bien appuyez plusieurs fois de suite sur **⑥ PROG** </>).

Le nom de la correction de champ sonore sélectionnée apparaît sur l'afficheur de la face avant.

Remarques

- Lorsque vous sélectionnez une source, l'appareil adopte automatiquement la dernière correction de champ sonore associée à cette source.

- Les corrections de champ sonore ne peuvent pas être sélectionnées lorsque l'appareil relié aux prises MULTI CH INPUT est sélectionné comme source (voir page 28).
- Si les signaux PCM reçus ont une fréquence d'échantillonnage supérieure à 48 kHz, l'appareil se met automatiquement en mode "STRAIGHT" (voir page 33).



- Choisissez la correction de champ sonore en fonction de vos préférences et non pas en vous basant uniquement sur son nom.
- Vous pouvez sélectionner "Music Enh. 2ch" et "Music Enh. 5ch" en appuyant plusieurs fois de suite sur **④ ENHANCER** sur le boîtier de télécommande.

Description des corrections de champ sonore

Catégorie	Correction	Description
MUSIC	Pop/Rock	Traitement CINEMA DSP. Cette correction restitue l'atmosphère d'un concert de musique pop, rock ou de jazz en direct. Le champ sonore est celui d'un immense pavillon où sont mis en valeur l'éclat des voix, les solistes et les battements des instruments à rythme sur la scène.
	Hall	Traitement HiFi DSP. Ce champ sonore convient à la musique classique et orchestrale. Les caractéristiques utilisées pour corriger le champ sonore sont celles d'une grande salle de concert à Munich. Elles permettent d'obtenir une réverbération à la fois magnifique et délicate et une atmosphère majestueuse.
	Jazz	Traitement HiFi DSP. Ce champ sonore convient au jazz et à la musique fusion. Les caractéristiques utilisées pour corriger le champ sonore sont celles d'un club de jazz célèbre à New York. Elles permettent d'obtenir une réverbération claire.
ENTERTAIN	Game	Traitement CINEMA DSP. Cette correction permet d'obtenir des effets sonores dynamiques et saisissants pendant le jeu. Elle vous fait sentir la profondeur et les sons environnants en trois dimensions du lieu de l'action et ajoute des effets sonores enveloppant comme au cinéma aux scènes des films.
	TV Sports	Traitement CINEMA DSP. Cette correction permet de bénéficier d'émissions sportives en stéréo et d'émissions de variétés dans une ambiance sonore vivante. Dans le cas de relais sportifs, les voix des commentateurs et des annonceurs viennent clairement du centre tandis que les encouragements viennent du pourtour, si bien que vous avez l'impression d'être dans un stade.
MOVIE	Movie Spacious	Traitement CINEMA DSP. Ce champ sonore est destiné aux films et, en mettant l'accent sur les effets sonores spectaculaires, il est tout indiqué pour les grands écrans. Ce programme reproduit une large dynamique, des effets sonores les plus insignifiants aux sons les plus puissants.
	Movie Dramatic	Traitement CINEMA DSP. Ce champ sonore est également destiné aux films mais il met l'accent sur les effets sonores tri-dimensionnels. Il restreint dans une certaine mesure la réverbération, mais reproduit des effets sonores et la musique de fond dans une ambiance tri-dimensionnelle douce, avec au centre des voix claires.
STEREO	2ch Stereo	Réduit les sources multivoies à des sources à 2 voies ou restitue les sources à 2 voies telles qu'elles sont.
	5ch Stereo	Cette correction permet d'accroître la portée de la musique. Il est adapté à la musique de fond, par exemple pour les fêtes.
ENHANCER	Music Enh. 2ch Music Enh. 5ch	Sélectionnez ces corrections pour reproduire les gravures compressées (par exemple dans le format MP3) en stéréo sur 2 voies ou 5 voies. En régénérant les harmoniques tronquées de la gravure compressée, cette correction permet d'obtenir une meilleure qualité du son.

Remarque

Les corrections de champ sonore de cet appareil simulent des environnements acoustiques existants et résultent de mesures nombreuses mesures précises, prises à l'intérieur d'une salle de concert, d'un cinéma, etc. Vous pouvez donc constater des variations dans l'amplitude des réflexions venant de l'avant, de l'arrière, de la gauche et de la droite.

■ Sélection de décodeurs pour les sources à 2 voies (mode de décodage d'ambiance)

Les signaux provenant de sources à 2 voies peuvent aussi être restitués en multivoies.

Appuyez plusieurs fois de suite sur **Ⓟ SUR. DECODE** pour sélectionner un décodeur.

Vous avez le choix entre différents décodeurs selon le type de gravures et vos goûts personnels.

STANDARD	Fonctions
PRO LOGIC	Traitement en Dolby Pro Logic de toutes les sources
PLII Movie	Traitement en Dolby Pro Logic II des films
PLII Music	Traitement en Dolby Pro Logic II de la musique
PLII Game	Traitement en Dolby Pro Logic II des jeux vidéo

■ Modification des paramètres des champs sonores

Vous pouvez profiter de sonorités de bonne qualité en utilisant les paramètres définis en usine. Bien que vous n'ayez pas à changer les valeurs initiales, vous pouvez modifier certains des paramètres pour mieux tenir compte des caractéristiques de la source ou de la pièce d'écoute.

1 Tout en écoutant une source, appuyez sur **Ⓟ Δ / ▽** pour sélectionner le paramètre souhaité.

2 Appuyez sur **Ⓟ ◀ / ▶** pour changer la valeur du paramètre.

Remarque

Vous ne pouvez pas modifier les valeurs des paramètres si "MEM. GUARD" dans "OPTION MENU" a pour valeur "ON" (voir page 48).



Les valeurs initiales de chaque paramètre sont en caractères gras.

Pour Pop/Rock, Hall, Jazz, Game, TV Sports, Movie Spacious et Movie Dramatic:

Niveau DSP DSP LEVEL

Fonction: Règle le niveau de l'effet.

Choix: **MIN, MID, MAX**

Pour PRO LOGIC II Music:

Panorama PANORAMA

Fonction: Ce paramètre provoque l'application des signaux stéréophoniques vers les enceintes d'ambiance et les enceintes avant afin de créer un effet enveloppant.

Choix: **OFF, ON**

Dimension DIMENSION

Fonction: Ce paramètre déplace progressivement le champ sonore, vers l'avant ou vers l'arrière.

Plage de réglage: -3 (vers l'arrière) à +3 (vers l'avant), la valeur initiale est STD (standard).

Largeur au centre CT WIDTH

Fonction: Ce paramètre agit sur l'image centrale, à divers degrés, produite par les 3 enceintes avant. Une valeur élevée amène l'image centrale vers les enceintes avant gauche et droite.

Plage de réglage: 0 (les sons de la voie centrale ne sont émis que par l'enceinte de la voie centrale) à 7 (les sons de la voie centrale ne sont émis que par les enceintes avant gauche et droite), la valeur initiale est 3.

Pour Music Enh. 2ch et Music Enh. 5ch

Niveau de l'effet

Fonction: Règle le niveau de l'effet.

Choix: **LOW, HIGH**

■ Utilisation des corrections de champ sonore sans enceintes d'ambiance (Virtual CINEMA DSP)

Virtual CINEMA DSP permet de profiter des corrections CINEMA DSP sans faire appel à des enceintes d'ambiance virtuelles.

Si vous donnez à "SUR. LR" la valeur "NONE" (voir page 43), Virtual CINEMA DSP se met de lui-même en service chaque fois que vous sélectionnez une correction de champ sonore CINEMA DSP ou HiFi DSP (voir page 31).

Remarque

Virtual CINEMA DSP ne devient pas actif, même si "SUR. LR" a pour valeur "NONE" (voir page 43), dans les cas suivants:

- lorsque "5ch Stereo" (voir page 31) est sélectionné.
- lorsque le casque est relié à la prise PHONES.

■ Écoute au casque de gravures multivoies avec corrections de champ sonore (SILENT CINEMA)

Le mode SILENT CINEMA vous permet de profiter des musiques et des pistes sonores multivoies, par exemple en Dolby Digital et DTS en utilisant seulement un casque. SILENT CINEMA devient automatiquement actif quand vous branchez un casque sur la prise PHONES et que vous avez sélectionné la correction de champ sonore CINEMA DSP ou HiFi DSP (voir page 31). Le témoin SILENT CINEMA s'éclaire sur l'afficheur de la face avant lorsque le mode correspondant est actif.

Remarque

SILENT CINEMA n'agit pas lorsque l'appareil relié aux prises MULTI CH INPUT est sélectionné comme source (voir page 28).

■ Écoute de sources non manipulées (Mode de décodage direct)

Lorsque cet appareil est dans le mode "STRAIGHT", les sources multivoies sont décodées directement et sans traitement additionnel pour disposer des voies appropriées. Les sources stéréo à 2 voies sont restituées par les enceintes avant gauche et droite.

Appuyez sur **Ⓜ STRAIGHT** (ou appuyez sur **Ⓜ STRAIGHT**) pour sélectionner "STRAIGHT".

Pour mettre le mode "STRAIGHT" hors service, appuyez une nouvelle fois sur **Ⓜ STRAIGHT** (ou appuyez sur **Ⓜ STRAIGHT**) de sorte que "STRAIGHT" disparaisse de l'afficheur de la face avant.

Syntonisation FM/AM

Il existe 2 méthodes de syntonisation: syntonisation automatique et syntonisation manuelle. La syntonisation automatique est efficace lorsque les signaux captés sont puissants et qu'il n'existe aucun brouillage. Si le signal de la station que vous désirez écouter est peu puissant, effectuez une syntonisation manuelle. Vous pouvez aussi utiliser la syntonisation automatique et la syntonisation manuelle pour mettre en mémoire jusqu'à 40 stations.

Syntonisation automatique

La syntonisation automatique est efficace lorsque les signaux captés sont puissants et qu'il n'existe aucun brouillage.

- 1 Appuyez plusieurs fois de suite sur **INPUT** </> de sorte que "TUNER" apparaisse sur l'afficheur de la face avant.
- 2 Appuyez sur **FM/AM** pour choisir la gamme de réception (FM ou AM).
- 3 Appuyez sur **TUNING AUTO/MAN'L** de manière que le témoin AUTO de l'afficheur de la face avant, s'éclaire.

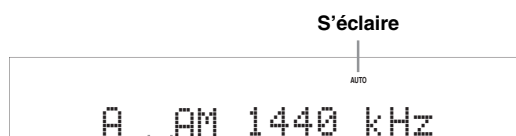

Sans deux-points (:)

Si deux-points (:) apparaissent sur l'afficheur de la face avant, la syntonisation automatique est impossible. Dans ce cas, appuyez sur **PRESET/TUNING** pour éteindre les deux-points (:).

- 4 Appuyez une fois sur **PRESET/TUNING** </> pour commander la syntonisation automatique.

Lorsque la syntonisation sur une station est réalisée, le témoin TUNED s'éclaire et la fréquence de cette station apparaît sur l'afficheur de la face avant.

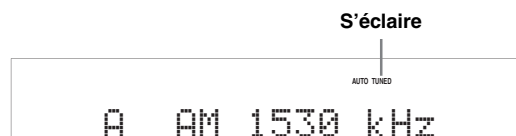

Syntonisation manuelle

Si le signal de la station que vous désirez écouter est peu puissant, effectuez une syntonisation manuelle.

Remarque

La syntonisation manuelle sur la fréquence d'une station FM provoque automatiquement l'adoption de la réception en monophonie pour améliorer la qualité du signal.

- 1 Appuyez plusieurs fois de suite sur **INPUT** </> de sorte que "TUNER" apparaisse sur l'afficheur de la face avant.
- 2 Appuyez sur **FM/AM** pour choisir la gamme de réception (FM ou AM).
- 3 Appuyez sur **TUNING AUTO/MAN'L** de façon que le témoin AUTO de l'afficheur de la face avant, s'éteigne.



Sans deux-points (:)

Si deux-points (:) apparaissent sur l'afficheur de la face avant, la syntonisation manuelle est impossible. Dans ce cas, appuyez sur **PRESET/TUNING** pour éteindre les deux-points (:).

- 4 Appuyez sur **PRESET/TUNING** </> pour effectuer manuellement la syntonisation sur la station souhaitée.

Vous pouvez maintenir la pression sur la touche pour poursuivre la recherche.

Mise en mémoire automatique des fréquences

Vous pouvez aussi utiliser la syntonisation automatique pour mettre en mémoire jusqu'à 40 stations FM se caractérisant par un signal puissant (A1 à E8: soit 8 numéros de présélection fois 5 groupes). Vous pouvez rappeler n'importe quelle station présélectionnée facilement en sélectionnant le numéro de présélection.

1 Appuyez plusieurs fois de suite sur **14 INPUT** $\triangleleft/\triangleright$ de sorte que "TUNER" apparaisse sur l'afficheur de la face avant.

2 Appuyez sur **3 FM/AM** pour choisir la gamme de réception "FM".

3 Appuyez au moins 3 secondes sur **6 MEMORY**.
Le numéro de présélection ainsi que les témoins MEMORY et AUTO clignotent. Après 5 secondes environ, la mise en mémoire automatique commence, à partir de la fréquence affichée et en procédant vers les fréquences plus élevées.

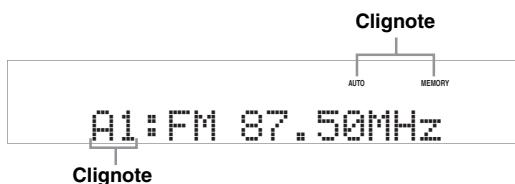

Lorsque la mise en mémoire automatique est terminée, la dernière fréquence retenue est indiquée sur l'afficheur de la face avant.

 Vous pouvez sélectionner le groupe de présélections et le numéro de présélection où la première station reçue sera mise en mémoire en appuyant sur **4 A/B/C/D/E** puis sur **5 PRESET/TUNING** $\triangleleft/\triangleright$.

Remarques

- Les données relatives à une station qui peuvent exister sous un numéro de présélection sont effacées au moment où de nouvelles données sont sauvegardées sous ce numéro.
- Seules les stations FM dont le signal capté est puissant sont concernées par la mise en mémoire automatique. Si la station que vous souhaitez mettre en mémoire n'est que faiblement captée, effectuez la syntonisation manuelle sur cette station puis sauvegardez sa fréquence comme indiqué dans "Mise en mémoire manuelle des fréquences" sur cette page.

Mise en mémoire manuelle des fréquences

Vous pouvez ainsi mettre 40 stations en mémoire manuellement (A1 à E8: soit 8 numéros de présélection fois 5 groupes).

1 Accordez une station en procédant automatiquement ou manuellement.

Voir page 34 pour de plus amples détails sur la syntonisation.

2 Appuyez sur **6 MEMORY**.

Le témoin MEMORY clignote sur l'afficheur de la face avant pendant 10 secondes environ.

3 Appuyez de manière répétée sur **4 A/B/C/D/E** et **5 PRESET/TUNING** $\triangleleft/\triangleright$ pour choisir un groupe de présélections (A1 à E8) tandis que le témoin MEMORY clignote.

Assurez-vous que les deux-points (:) sont bien présents sur l'afficheur de la face avant.

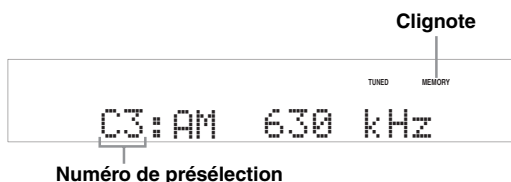

4 Appuyez sur **6 MEMORY** lorsque le témoin MEMORY clignote.

La gamme à laquelle appartient la station et sa fréquence apparaît sur l'afficheur de la face avant avec le groupe et le numéro de présélections choisis.



Cela indique que la fréquence de la station occupe la mémoire C3.

Remarques

- Les données relatives à une station qui peuvent exister sous un numéro de présélection sont effacées au moment où de nouvelles données sont sauvegardées sous ce numéro.
- Le mode de réception (stéréo ou mono) est sauvegardé en même temps que la fréquence de la station.

Sélection de stations présélectionnées

Vous pouvez accorder n'importe quelle station simplement en sélectionnant le groupe et le numéro de présélection où elle a été préréglée.



Pour choisir une station présélectionnée à l'aide du boîtier de télécommande, appuyez sur **TUNER** pour sélectionner "TUNER" comme source d'entrée.

- 1 Appuyez plusieurs fois de suite sur **A/B/C/D/E** (ou **F A/B/C/D/E**) pour sélectionner le groupe de présélections souhaité (A à E).

La lettre repérant le groupe de présélection apparaît sur l'afficheur de la face avant et change à chaque pression sur la touche.

- 2 Appuyez sur **PRESET/TUNING** $\triangleleft/\triangleright$ (ou **F A/B/C/D/E**) pour sélectionner le numéro de présélection (1 à 8).

Le groupe et le numéro de présélection apparaissent sur l'afficheur de la face avant avec la gamme et la fréquence.



Vous pouvez également sélectionner le numéro de présélection en tapant directement son numéro (1 à 8) sur le boîtier de télécommande.

Échange des fréquences

Vous pouvez échanger le contenu de deux numéros de présélection. L'exemple ci-dessous montre comment procéder pour échanger les stations présélectionnées "E1" et "A5".

- 1 Sélectionnez la station présélectionnée "E1" à l'aide de **A/B/C/D/E** et de **PRESET/TUNING** $\triangleleft/\triangleright$.

Voir "Sélection de stations présélectionnées" sur cette page.

- 2 Appuyez au moins 3 secondes sur **PRESET/TUNING**.

"E1" et le témoin MEMORY clignotent sur l'afficheur de la face avant.

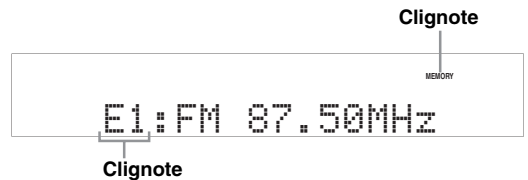

- 3 Sélectionnez la station présélectionnée "A5" à l'aide de **A/B/C/D/E** et de **PRESET/TUNING** $\triangleleft/\triangleright$.

"A5" et le témoin MEMORY clignotent sur l'afficheur de la face avant.

Voir "Sélection de stations présélectionnées" sur cette page.

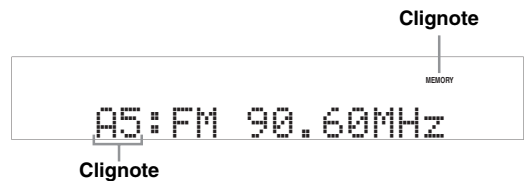

- 4 Appuyez une nouvelle fois sur **PRESET/TUNING**.

"EDIT E1-A5" apparaît sur l'afficheur de la face avant et les deux stations échangent leurs numéros.

Syntonisation avec le système de diffusion de données radio (Modèle pour l'Europe seulement)

Le système de diffusion de données radio est un système de transmission de données utilisé par les stations FM dans de nombreux pays. Cet appareil peut recevoir diverses données du système de diffusion de données radio, par exemple les données PS (nom de programme), PTY (type de programme), RT (texte alphanumérique), CT (heure), EON (réseaux alternatifs) lors de la réception de stations transmettant des données du système de diffusion de données radio.

Affichage des informations du système de diffusion de données radio

Cette fonction permet d'afficher les 4 types d'informations du système de diffusion de données radio suivants: PS (nom de l'émission), PTY (type de l'émission), RT (informations écrites) et CT (heure). Le témoin s'éclaire sur l'afficheur de la face avant lorsque le mode correspondant est actif.

Remarques

- Vous pouvez sélectionner un des modes d'affichage du système de diffusion de données radio lorsque le témoin du système de diffusion de données radio correspondant est éclairé sur l'afficheur de la face avant. Cet appareil ne recevra peut-être pas instantanément le système de diffusion de données radio de la station.
- Vous ne pouvez sélectionner que les modes d'affichage du système de diffusion de données radio proposés par la station.
- Si les signaux reçus ne sont pas assez forts, l'appareil peut être incapable d'utiliser le système de diffusion de données radio. Le mode "RT" diffuse souvent un grand nombre de données qui ne pourront pas toujours être affichées en même temps que d'autres modes d'affichage du système de diffusion de données radio.
- Lorsque la réception est de mauvaise qualité, appuyez sur **TUNING AUTO/MAN'L** sur la face avant de sorte que le témoin AUTO disparaisse de l'afficheur de la face avant.
- Si le signal est affaibli par des interférences lorsque l'appareil reçoit le système de diffusion de données radio, il peut être soudainement coupé et dans ce cas "...WAIT" apparaîtra sur l'afficheur de la face avant.
- Lorsque le mode "RT" est sélectionné, le nombre maximal de caractères alphanumériques pouvant être affichés s'élève à 64, symbole de l'umlaut compris. Les caractères ne pouvant pas être retranscrits sont remplacés par "_" (soulignement).
- Si le signal est coupé lorsque le mode "CT" est sélectionné, "CT WAIT" apparaît sur l'afficheur de la face avant.

1 Accordez la station souhaitée du système de diffusion de données radio.

- Il est conseillé d'utiliser la mise en mémoire automatique pour accorder une de ces stations (voir page 35).
- Vous pouvez utiliser le mode PTY SEEK pour accorder la station souhaitée parmi les stations présélectionnées du système de diffusion de données radio.

2 Appuyez de manière répétée sur **FREQ/TEXT** sur le boîtier de télécommande pour choisir le mode d'affichage du système de diffusion de données radio souhaité.



- Sélectionnez "PS" pour afficher le nom de l'émission du système de diffusion de données radio actuellement reçue.
- Sélectionnez "PTY" pour afficher le type de l'émission du système de diffusion de données radio actuellement reçue.
- Sélectionnez "RT" pour afficher les informations concernant l'émission du système de diffusion de données radio actuellement reçue.
- Sélectionnez "CT" pour afficher l'heure actuelle.

Sélection du type de programme du système de diffusion de données radio (Mode PTY SEEK)

Cette fonction permet de sélectionner l'émission radio souhaitée, selon le type de programme auquel elle appartient, parmi toutes les stations présélectionnées du système de diffusion de données radio.



Utilisez la mise en mémoire automatique pour présélectionner des stations du système de diffusion de données radio (voir page 35).

1 Appuyez sur  TUNER sur le boîtier de télécommande pour sélectionner "TUNER" comme source.

2 Appuyez sur  PTY SEEK MODE du boîtier de télécommande pour adopter le mode PTY SEEK.

Le nom de cette correction ou "NEWS" apparaît sur l'afficheur de la face avant.



Pour désactiver le mode PTY SEEK, appuyez une nouvelle fois sur  PTY SEEK MODE sur le boîtier de télécommande.

3 Appuyez sur  PRESET  /  sur le boîtier de télécommande pour sélectionner le type d'émission souhaité.

Le nom de l'émission sélectionnée apparaît sur l'afficheur de la face avant.

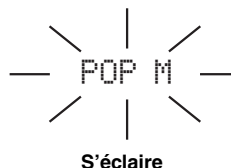

Type d'émission	Descriptions
NEWS	Informations
AFFAIRS	Émissions à thème
INFO	Informations générales
SPORT	Sports
EDUCATE	Éducation
DRAMA	Pièces radiophoniques
CULTURE	Émissions culturelles
SCIENCE	Émissions scientifiques
VARIED	Émissions de variétés
POP M	Musique populaire
ROCK M	Musique Rock
M.O.R. M	Musique légère (écoute facile)
LIGHT M	Musique classique d'abord aisé
CLASSICS	Musique classique
OTHER M	Autres musiques

4 Appuyez sur ①PTY SEEK START du boîtier de télécommande pour lancer la recherche du même type d'émission au sein de toutes les stations du système de diffusion de données radio faisant partie des présélections.

Le type d'émission choisi clignote et le témoin PTY HOLD s'éclaire sur l'afficheur de la face avant tandis que s'effectue la recherche des stations.



Clignote



S'éclaire



Pour arrêter la recherche, appuyez une nouvelle fois sur ①PTY SEEK START sur le boîtier de télécommande.

Remarques

- La recherche s'arrête lorsqu'une station émettant une émission du type recherché est détectée.
- Si la station détectée ne vous intéresse pas, appuyez une nouvelle fois sur ①PTY SEEK START pour continuer la recherche d'une autre station diffusant le même type de programme.

Utilisation du service de fréquences alternatives (EON)

Cette fonction permet de recevoir le service EON (autres stations associées) parmi les stations du réseau du système de diffusion de données radio. Lorsque vous avez sélectionné un des 4 types d'émissions du système de diffusion de données radio (NEWS, AFFAIRS, INFO ou SPORT), toutes les stations disponibles et diffusant le service EON du type d'émissions sélectionné sont recherchées pendant un certain temps. Lorsque le service EON commence, la station locale diffusant des données EON est automatiquement accordée, et à la fin de l'annonce elle laisse de nouveau place à la station nationale.

Remarques

- Cette fonction ne peut être utilisée que si un service EON est disponible.
- Le témoin EON s'éclaire sur l'afficheur de la face avant seulement lorsque le service EON est reçu par une station du système de diffusion de données radio.

1 Accordez la station souhaitée du système de diffusion de données radio.

2 Assurez-vous que le témoin EON est bien éclairé sur l'afficheur de la face avant.

Si le témoin EON n'est pas éclairé, effectuez la syntonisation sur une autre station du système de diffusion de données radio de manière que le témoin EON s'éclaire.



3 Appuyez de manière répétée sur ①EON sur le boîtier de télécommande pour sélectionner un des 4 types d'émission (NEWS, AFFAIRS, INFO ou SPORT).

Le nom de l'émission sélectionnée apparaît sur l'afficheur de la face avant.



S'éclaire



Pour arrêter la fonction EON, appuyez de manière répétée sur ①EON sur le boîtier de télécommande jusqu'à ce que le nom du type d'émission disparaisse et que "EON OFF" apparaisse sur l'afficheur de la face avant.

Enregistrement

Les réglages d'enregistrement et autres opérations sont à réaliser au niveau de l'appareil d'enregistrement. Voir le mode d'emploi de l'appareil concerné.

Remarques

- Lorsque cet appareil est en veille, vous ne pouvez pas effectuer d'enregistrement en utilisant d'autres appareils qui lui sont reliés.
- Les réglages de TONE CONTROL (voir page 29) et VOLUME, le niveau de sortie des enceintes (voir page 29) et les corrections de champ sonore (voir page 31) n'agissent pas sur l'enregistrement.
- Il n'est pas possible d'enregistrer le signal provenant de la source reliée à la prise MULTI CH INPUT de cet appareil.
- Les signaux numériques transmis aux prises DIGITAL INPUT ne sont pas disponibles pour l'enregistrement sur les prises analogiques AUDIO OUT (REC). Par conséquent, si votre appareil est raccordé de manière à ne fournir que des signaux numériques, la source ne pourra pas être enregistrée.
- Le signal d'une source donnée n'est pas présent sur la sortie OUT (REC) portant le nom correspondant.
- Une fois que vous avez raccordé un enregistreur à cet appareil, laissez-le sous tension lorsque vous utilisez cet appareil. Si vous le mettez hors tension, cet appareil peut déformer le son provenant d'autres appareils.
- Prenez connaissance des lois sur les droits d'auteur en vigueur dans votre pays avant de copier un CD, ou d'enregistrer une émission de radio, etc. La copie d'une œuvre couverte par des droits d'auteur peut être interdite par la loi.



Effectuez un essai d'enregistrement avant de procéder à l'enregistrement définitif.

Lors de la lecture d'une gravure vidéo embrouillée ou faisant appel à des signaux de codage pour interdire la copie, l'image peut être plus ou moins déformée.

1 Mettez tous les appareils reliés en service.

2 Appuyez plusieurs fois de suite sur
⑭ INPUT </> (ou sur une des touches de
sélection d'entrée (C)) pour sélectionner
l'appareil souhaité.

3 Commencez la lecture sur l'appareil
sélectionné, ou choisissez une station de
radio.

4 Commandez l'enregistrement sur l'appareil
d'enregistrement.

Menu de réglage

Utilisez les paramètres suivants du menu de réglage pour définir divers éléments de la chaîne et personnaliser la manière de fonctionner de cet appareil. Modifiez le réglage initial (indiqué en caractères gras sous chaque paramètre) pour tenir compte des besoins de votre environnement d'écoute.

■ Réglage de base BASIC SETUP

Utilisez cette fonction pour que les paramètres des enceintes et de la chaîne se règlent automatiquement (voir page 21).

■ Réglage manuel MANUAL SETUP

Utilisez cette fonction pour régler manuellement les enceintes et les paramètres de la chaîne.

Menu son 1 SOUND MENU

Utilisez ce menu pour régler manuellement chaque enceinte, modifier la qualité tonale de la sortie de la chaîne ou compenser les retards apportés dans le traitement du signal vidéo dus à l'utilisation d'un moniteur à cristaux liquides ou d'un projecteur.

Paramètres	Description	Page
A) SPEAKER SET	Sélection de la taille de chaque enceinte, des enceintes devant émettre les signaux des fréquences basses, de la fréquence de coupure et de l'emplacement des enceintes avant raccordées aux bornes FRONT B.	43
B) SP LEVEL	Réglage du niveau de sortie de chaque enceinte.	44
C) SP DISTANCE	Réglage de la distance de chaque enceinte.	45
D) CENTER GEO	Réglage de la qualité tonale de l'enceinte centrale.	45
E) LFE LEVEL	Réglage du niveau de sortie de la voie LFE pour les signaux Dolby Digital ou DTS.	45
F) D. RANGE	Réglage de la dynamique pour les signaux Dolby Digital ou DTS.	45
G) AUDIO SET	Réglage du niveau de sourdine, du retard du son, du niveau de volume maximal et du niveau de volume initial.	46

Menu entrée 2 INPUT MENU

Utilisez ce menu pour réattribuer les prises d'entrée, sélectionner le mode d'entrée ou renommer une source.

Paramètres	Description	Page
A) INPUT ASSIGN	Attribution des prises d'entrée de cet appareil selon l'appareil qui doit être utilisé.	46
B) INPUT RENAME	Changement du nom des sources.	47
C) VOLUME TRIM	Réglage du niveau de sortie sur chaque prise.	47
D) DECODER MODE	Sélection du mode de décodeur pour les appareils reliés aux prises DIGITAL INPUT sur le panneau arrière de cet appareil.	47
E) MULTI CH SET	Sélection de la source vidéo qui sera reproduite en arrière-plan des sources transmises aux prises MULTI CH INPUT.	47

Menu option 3 OPTION MENU

Pour définir manuellement les valeurs des paramètres optionnels.

Paramètres	Description	Page
A)DISPLAY SET	Réglage de la luminosité de l'afficheur de la face avant.	48
B)MEMORY GUARD	Verrouillage des paramètres de champ sonore et des autres réglages dépendant du menu de réglage.	48
C)AUDIO SELECT	Désignation du mode de sélection de la prise d'entrée du son par défaut pour les sources d'entrée reliées aux prises DIGITAL INPUT lors de la mise sous tension de cet appareil.	48
D)PARAM. INI	Rétablit les réglages initiaux de tous les paramètres des corrections de champ sonore.	48

■ Informations concernant les signaux SIGNAL INFO

Utilisez cette option pour vérifier les informations sur les signaux audio (voir page 30).

Utilisation du menu de réglage

Utilisez le boîtier de télécommande pour accéder à chaque paramètre et définir sa valeur.



Vous pouvez modifier les paramètres du menu de réglage tout en écoutant le son.

1 Appuyez sur **MENU** du boîtier de télécommande.

“BASIC SETUP” apparaît sur l’afficheur de la face avant.

• BASIC SETUP

2 Appuyez sur **△/▽** pour sélectionner “MANUAL SETUP”.

• MANUAL SETUP

3 Appuyez sur **ENTER** pour accéder à “MANUAL SETUP”.

“1 SOUND MENU” apparaît sur l’afficheur de la face avant.

1 SOUND MENU

4 Appuyez de manière répétée sur **△/▽** puis appuyez sur **ENTER** pour sélectionner le menu souhaité et y accéder.

Les menus suivants apparaissent sur l’afficheur de la face avant si vous appuyez à plusieurs reprises sur **△/▽**.

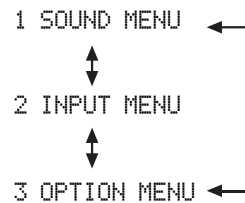

5 Appuyez de manière répétée sur **△/▽** puis appuyez sur **ENTER** pour sélectionner le menu souhaité et y accéder.

- Répétez les étapes 5 et 6 pour sélectionner les éléments que vous voulez définir.
- Appuyez sur **RETURN** pour revenir à la page de menu précédente.

6 Appuyez sur **△/▽** pour sélectionner le paramètre souhaité puis appuyez sur **◀/▶** pour changer la valeur du paramètre.

- Appuyez sur **▷** pour augmenter la valeur.
- Appuyez sur **◀** pour diminuer la valeur.

7 Appuyez sur **MENU** pour sortir du mode de réglage.

1 SOUND MENU

Utilisez ce menu pour régler manuellement les enceintes, ou compenser les retards dans le traitement des signaux vidéo liés à l'emploi d'un moniteur à cristaux liquides ou d'un projecteur.

■ Réglage des enceintes A) SPEAKER SET

Utilisez cette fonction pour régler manuellement les paramètres des enceintes.

Réglage des enceintes FRONT B FRONT B

Utilisez ce menu pour définir l'emplacement des enceintes avant reliées aux prises FRONT B.

Choix: **FRONT**, ZONE B

- Sélectionnez "FRONT" pour mettre en et hors service les enceintes FRONT A et B lorsque les enceintes FRONT B sont dans la zone principale.
- Sélectionnez "ZONE B" si les enceintes reliées aux prises FRONT B sont placées dans une autre pièce. Si FRONT A est hors service et FRONT B est en service, toutes les enceintes de la pièce principale, y compris le caisson de graves, sont muettes et l'appareil ne délivre des sons qu'aux prises de FRONT B.

Remarques

- Si vous branchez un casque sur la prise PHONES de l'appareil alors que "FRONT B" est réglé sur "ZONE B", les sons seront émis par le casque et les enceintes FRONT B.
- Si une correction DSP est sélectionnée alors que la valeur de "FRONT B" est "ZONE B", l'appareil adoptera automatiquement le mode Virtual CINEMA DSP (voir page 33).

La partie graves d'un haut-parleur est égale ou supérieure à 16 cm: grand
La partie graves d'un haut-parleur est inférieure de 16 cm: petit

Enceintes avant FRONT

Choix: SMALL, **LARGE**

Lorsque les enceintes avant sont de grande taille

Sélectionnez "LARGE" (grand).

Lorsque les enceintes avant sont de petite taille

Sélectionnez "SMALL" (petit).

Remarque

Lorsque "BASS OUT" est réglé sur "FRNT" (voir page 44), vous ne pouvez sélectionner que "LARGE" dans "FRONT". Si la valeur de "FRONT" a été réglée sur autre chose que "LARGE", "LARGE" est automatiquement sélectionné comme valeur.

Enceinte centrale CENTER

Choix: NONE, **SML**, LRG

Lorsque l'enceinte centrale est de grande taille

Sélectionnez "LRG" (grand).

Lorsque l'enceinte centrale est de petite taille

Sélectionnez "SML" (petit).

Lorsque vous n'utilisez pas d'enceinte centrale

Sélectionnez "NONE" (aucune). Les signaux de la voie centrale sont dirigés vers les enceintes avant gauche et droite.

Enceintes d'ambiance gauche/droite SUR. LR

Choix: NONE, **SML**, LRG

Lorsque les enceintes d'ambiance sont de grande taille

Sélectionnez "LRG" (grand).

Lorsque les enceintes d'ambiance sont de petite taille

Sélectionnez "SML" (petit).

Lorsque vous n'utilisez pas d'enceintes d'ambiance

Sélectionnez "NONE" (aucune). Cet appareil se met dans le mode Virtual CINEMA DSP (voir page 33).

LFE/Bass out BASS OUT

Utilisez cette fonction pour sélectionner les enceintes qui doivent fournir les signaux LFE (effet des fréquences graves) et les signaux des fréquences graves.

Choix: SWFR, FRNT, **BOTH**



Si vous n'êtes pas satisfait des sonorités graves émises par les enceintes, n'hésitez pas à modifier les valeurs retenues.

Pour restituer des sons graves naturels lorsqu'un caisson de graves est raccordé à cet appareil

Sélectionnez "SWFR" (caisson de graves). Les signaux LFE ainsi que les signaux graves des autres enceintes définies par "SML" (ou "SMALL") sont dirigés vers le caisson de graves.

Pour restituer des sons graves intenses lorsqu'un caisson de graves est raccordé à cet appareil

Sélectionnez "BOTH" (les deux). Quelle que soit la source, les signaux des fréquences graves sont fournis par le caisson de graves. Les signaux LFE ainsi que les signaux graves des autres enceintes définies par "SML" (ou "SMALL") sont dirigés vers le caisson de graves. Les signaux graves des voies avant gauche et droite sont dirigés vers les enceintes avant gauche et droite et le caisson de graves quel que soit le réglage de "FRONT" (voir page 43).

Lorsqu'aucun caisson de graves n'est utilisé

Sélectionnez "FRNT" (avant). Les signaux LFE, les signaux graves fournis par les voies avant gauche et droite et les signaux graves des autres enceintes définies par "SML" (ou "SMALL") sont dirigés vers les enceintes avant gauche et droite quel que soit le réglage de "FRONT" (voir page 43).

Fréquence de recouplement CROSSOVER

Cette option sert à sélectionner la fréquence de recouplement de toutes les enceintes définies par "SML" (ou "SMALL") ou par "NONE" dans "SPEAKER SET" (voir pages 42 et 43). Toutes les fréquences inférieures à la fréquence sélectionnée sont envoyées au caisson de graves ou aux enceintes définies par "LRG" (ou "LARGE") dans "SPEAKER SET" (voir pages 42 et 43).

Choix: 40Hz, 60Hz, **80Hz**, 90Hz, 100Hz, 110Hz, 120Hz, 160Hz, 200Hz

Phase du caisson de graves SWFR PHASE

Si les basses manquent de puissance ou de netteté, essayez d'inverser la phase du caisson de graves.

Choix: **NRM**, REV

- Sélectionnez "NRM" si vous ne désirez pas inverser la phase du caisson de graves.
- Sélectionnez "REV" si vous désirez inverser la phase du caisson de graves.

Niveau de sortie des enceintes

B)SP LEVEL

Utilisez cette fonction pour préciser manuellement le niveau de sortie de chaque enceinte.

Plage de réglage: -10 à +10 dB

Etape de réglage: 1 dB

Réglage initial: 0 dB

SP LEVEL	Enceinte ajustée
FL	Enceinte avant gauche
FR	Enceinte avant droite
C	Enceinte centrale
SL	Enceinte d'ambiance gauche
SR	Enceinte d'ambiance droite
SWFR	Caisson de graves

Remarque

Les voies disponibles sur chaque enceinte dépendent du réglage des enceintes.

■ Distance des enceintes C)SP DISTANCE

Utilisez cette fonction pour préciser manuellement la distance à chaque enceinte et le retard qui doit être appliqué à la voie correspondante. Dans l'idéal, chaque enceinte devrait être à la même distance de la position d'écoute. Toutefois, cette situation est rarement possible dans les habitations. En conséquence, un retard doit être appliqué aux sons émis par chaque enceinte de telle manière que tous les sons arrivent en même temps à la position d'écoute.

Unité UNIT

Choix: meters (m), feet (ft)

Réglage initial:

[Modèles pour les États-Unis et le Canada]: feet (ft)

[Autres modèles]: meters (m)

- Sélectionnez "meters" pour indiquer les distances en mètres.
- Sélectionnez "feet" pour indiquer les distances en pieds.

Distances aux enceintes

Plage de réglage: 0,30 à 24,00 m (1.0 à 80.0 ft)

Etape de réglage: 0,10 m (0.5 ft)

Réglage initial: 3,00 m (10.0 ft)

SP DISTANCE	Enceinte ajustée
FRONT L	Enceinte avant gauche
FRONT R	Enceinte avant droite
CENTER	Enceinte centrale
SUR. L	Enceinte d'ambiance gauche
SUR. R	Enceinte d'ambiance droite
SWFR	Caisson de graves

Remarque

Les voies disponibles sur chaque enceinte dépendent du réglage des enceintes.

■ Égaliseur graphique de voie centrale

D)CENTER GEQ

Utilisez ce menu pour régler l'égaliseur graphique à 5 bandes (100Hz, 300Hz, 1kHz, 3kHz et 10kHz) pour la voie centrale de sorte que la qualité tonale de l'enceinte centrale soit en harmonie avec celle des enceintes avant. Vous avez la possibilité de réaliser les réglages tout en écoutant une source ou le signal d'essai.

Plage de réglage: -6,0 à +6,0 dB

Etape de réglage: 0,5 dB

Réglage initial: 0 dB



Appuyez sur \odot Δ / ∇ pour sélectionner une bande de fréquences et sur \odot \triangleleft / \triangleright pour ajuster la bande de fréquences sélectionnée.

Dans l'exemple suivant "100Hz" est sélectionné comme bande de fréquences.

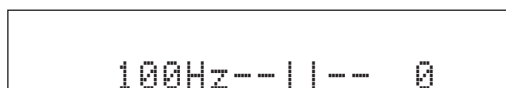

Signal d'essai TEST

Utilisez cette fonction pour effectuer les réglages de "CENTER GEQ" à l'aide du signal d'essai.

Choix: **OFF**, ON

- Sélectionnez "OFF" pour arrêter le signal d'essai et écouter la source sélectionnée.
- Sélectionnez "ON" pour que les signaux d'essai soient émis par les enceintes centrale et avant gauche.

■ Niveau des effets des fréquences graves

E)LFE LEVEL

Utilisez cette fonction pour régler le niveau des effets LFE (effets basses fréquences) en fonction des possibilités du caisson de graves ou du casque. La voie LFE transporte des effets spéciaux à basses fréquences qui ne sont associés qu'à certaines scènes. Le réglage effectué n'est pris en compte que si l'appareil détecte des signaux Dolby Digital ou DTS.

Plage de réglage: -20 à 0 dB

Etape de réglage: 1 dB

Enceinte LFE SP LFE

Réglage du niveau LFE des enceintes.

Casque LFE HP LFE

Réglage du niveau LFE du casque.

Remarque

Selon les valeurs retenues pour "BASS OUT" (voir page 44), certains signaux ne seront pas disponibles sur la prise SUBWOOFER OUTPUT.

■ Dynamique F)D. RANGE

Utilisez cette fonction pour définir la compression de dynamique à appliquer aux signaux destinés aux enceintes et au casque. Le réglage effectué n'est pris en compte que si l'appareil détecte des signaux Dolby Digital ou DTS.

Choix: MIN, STD, **MAX**

- Sélectionnez "MIN" (minimum) pour l'écoute fréquente à bas niveau.
- Sélectionnez "STD" (standard) pour les applications générales.

Sélectionnez "MAX" (maximum) pour conserver la totalité de la dynamique.

Dynamique des enceintes SP D.R

Réglage de la compression des enceintes.

Dynamique du casque HP D.R

Réglage de la compression du casque.

■ Réglages sonores G)AUDIO SET

Utilisez cette fonction pour effectuer des réglages généraux du son sur cet appareil.

Type de sourdine MUTE TYP.

Utilisez cette fonction pour définir l'amplitude de l'atténuation apportée par le silencieux (voir page 28).

Choix: **FULL**, -20dB

- Sélectionnez "FULL" pour couper totalement les sons.
- Sélectionnez "-20dB" pour réduire de 20 dB le niveau actuel.

Retard des sons A.DELAY

Utilisez cette fonction pour retarder les sons de manière à les synchroniser sur l'image vidéo. Ce réglage peut être nécessaire si la chaîne comporte un moniteur à cristaux liquides ou un moniteur à projection.

Plage de réglage: **0** à 160 ms

Etape de réglage: 1 ms

Volume maximal MAX VOL.

Utilisez cette fonction pour spécifier le volume maximal. Elle permet d'éviter les sons éventuellement trop forts. Par exemple, la plage du volume original est comprise entre 16 dB et -80 dB. Mais lorsque "MAX VOL." est réglé sur -5 dB, la plage de volume est comprise entre -5 dB et -80 dB.

Plage de réglage: **16 dB**, 10 dB à -30 dB

Etape de réglage: 5 dB

Remarque

Le réglage "MAX VOL." a priorité sur le réglage "Initial Volume". Par exemple, si "INI.VOL." a pour valeur -20 dB et "MAX VOL." a pour valeur -30 dB, le volume se réglera automatiquement sur -30 dB la prochaine fois que vous mettrez cet appareil en service.

Volume initial INI.VOL.

Utilisez cette fonction pour spécifier le volume à la mise en service de cet appareil.

Choix: **Off**, -80 dB à +16 dB

Etape de réglage: 1 dB

Remarque

Le réglage "MAX VOL." a priorité sur le réglage "INI.VOL."

2 INPUT MENU

Utilisez ce menu pour réattribuer les prises d'entrée, sélectionner le mode d'entrée ou renommer une source.

■ Attribution des entrées

A)INPUT ASSIGN

Si les réglages initiaux de l'appareil ne correspondent pas à vos besoins, vous pouvez modifier l'attribution des prises pour tenir compte de l'appareil à utiliser. Modifiez les paramètres suivants pour changer l'attribution des prises et relier un plus grand nombre d'appareils.

Après avoir changé l'attribution des entrées, vous pouvez sélectionner l'appareil concerné en utilisant **INPUT** </> (ou les touches de sélection d'entrée (C)) sur le boîtier de télécommande).

Pour les prises COAXIAL INPUT 1

IN (1)

Choix: (1) CD, MD/CD-R, **DVD**, DTV/CBL, V-AUX, DVR

Pour les prises OPTICAL INPUT 2 et 3

IN (2)

IN (3)

Choix: (2) CD, MD/CD-R, DVD, **DTV/CBL**, V-AUX, DVR

(3) **CD**, MD/CD-R, DVD, DTV/CBL, V-AUX, DVR

Remarque

Vous ne pouvez pas sélectionner plus d'une fois un élément particulier.

■ Changement du nom d'une entrée

B) INPUT RENAME

Utilisez cette fonction pour changer le nom de la source tel qu'il apparaît sur l'afficheur de la face avant.

Dans l'exemple suivant "DVD" est renommé "My DVD".



- 1 Appuyez sur une des touches de sélection d'entrée (C) ou **K MULTI CH IN** pour sélectionner la source dont vous voulez changer le nom.

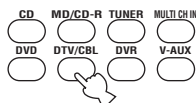

- 2 Appuyez sur **S < / >** du boîtier de télécommande pour mettre le soulignement " _ " sous l'espace ou le caractère que vous voulez changer.

- 3 Appuyez sur **S Δ / ▽** pour sélectionner le caractère à employer et sur **S < / >** pour passer au caractère suivant.

Remarques

- Chaque entrée peut contenir 8 caractères.
- Utilisez **S ▽** pour changer le caractère dans l'ordre suivant, ou bien appuyez sur **S Δ** pour changer le caractère dans l'ordre inverse:
A à Z, espace, 0 à 9, espace, a à z, espace, symboles (#, *, -, +, etc.)

- 4 Répétez les étapes 1 à 3 pour renommer chaque entrée.

- 5 Appuyez sur **U MENU** pour quitter le mode "INPUT RENAME".

■ Équilibrage du volume C) VOLUME TRIM

Utilisez ce menu pour régler le niveau du signal d'entrée au niveau de chaque prise. Cela peut être utile pour équilibrer le niveau de chaque source afin d'éviter les brusques variations d'intensité sonore au moment du passage d'une source à une autre.

Choix: CD, MD/CD-R, TUNER, DVD, DTV/CBL, V-AUX, DVR, MULTI CH IN

Plage de réglage: -6,0 à +6,0 dB

Etape de réglage: 1,0 dB

Réglage initial: 0,0 dB

■ Mode de décodeur D) DECODER MODE

Mode de sélection de décodeur

Utilisez cette fonction pour désigner le mode de décodeur par défaut pour les sources d'entrée reliées aux prises DIGITAL INPUT lors de la mise sous tension de cet appareil.

Choix: **AUTO**, LAST

- Sélectionnez "AUTO" si vous souhaitez que l'appareil détecte automatiquement le type des signaux d'entrée et sélectionne le mode de décodeur convenable.
- Choisissez "LAST" si vous souhaitez que cet appareil adopte automatiquement le dernier mode de décodeur associé à la source d'entrée.

Réglage de priorité au décodeur DTS

Choix: **AUTO**, DTS

- Sélectionnez "AUTO" dans le cas où vous désirez que l'appareil détecte automatiquement le type des signaux d'entrée et sélectionne le mode convenable.
- Sélectionnez "DTS" pour la lecture de CD DTS.

■ Configuration d'une entrée multivoies

E) MULTI CH SET

BGV BGV

Utilisez cette fonction pour sélectionner la source vidéo qui sera reproduite en arrière-plan pour les sources transmises aux prises MULTI CH INPUT.

Choix: **LAST**, DVR, V-AUX, DTV/CBL, DVD



Sélectionnez "LAST" pour que la dernière source vidéo vue soit automatiquement sélectionnée comme image d'arrière-plan.

3 OPTION MENU

Utilisez ce menu pour définir les valeurs des paramètres optionnels.

■ Réglages d'affichage A)DISPLAY SET

Luminosité DIMMER

Utilisez cette fonction pour régler la luminosité de l'afficheur de la face avant.

Plage de réglage: -4 à 0

Etape de réglage: 1

- Appuyez sur \odot ◀ pour rendre l'afficheur de la face avant plus sombre.
- Appuyez sur \odot ▶ pour rendre l'afficheur de la face avant plus clair.

■ Protection de la mémoire

B)MEMORY GUARD

Protection de la mémoire MEM. GUARD

Utilisez cette fonction pour empêcher que les valeurs des paramètres des corrections DSP et autres réglages ne soient accidentellement modifiées.

Choix: **OFF**, ON

- Sélectionnez "OFF" pour mettre le mode "MEM. GUARD" hors service.
- Sélectionnez "ON" pour protéger:
 - les paramètres des corrections de champ sonore
 - tous les éléments du menu de réglage
 - tous les niveaux de sortie des enceintes
 - les paramètres des modèles de SCENE

Remarque

Si "MEM. GUARD" est réglé sur "ON", vous ne pouvez pas sélectionner un autre élément du menu de réglage.

■ Sélection audio C)AUDIO SELECT

Utilisez cette fonction pour désigner la prise d'entrée sélectionnée par défaut pour les sources d'entrée lors de la mise sous tension de cet appareil.

Choix: **AUTO**, LAST

- Sélectionnez "AUTO" dans le cas où vous désirez que l'appareil détecte automatiquement le type des signaux d'entrée et sélectionne le mode convenable.
- Sélectionnez "LAST" pour que cet appareil adopte automatiquement le dernier mode d'entrée associé à la source (voir page 29).

■ Valeurs initiales des paramètres

D)PARAM. INI

Utilisez cette fonction pour rétablir à leurs valeurs initiales (réglages usine) tous les paramètres des corrections de champ sonore de cet appareil.

Choix: **NO**, YES

- Sélectionnez "NO" pour annuler l'initialisation des paramètres et revenir au niveau de menu précédent.
- Sélectionnez "YES" pour rétablir à leurs valeurs initiales (réglages usine) tous les paramètres des champs sonores.

Remarques

- Vous ne pouvez pas rétablir les valeurs précédentes des paramètres après l'initialisation des paramètres des corrections de champ sonore.
- Vous ne pouvez pas initialiser séparément les corrections de champ sonore.
- Vous ne pouvez pas initialiser un groupe de corrections de champ sonore si la valeur de "MEM. GUARD" est "ON".

Réglages approfondis

Cet appareil propose d'autres menus qu'il affiche, le moment venu, sur la face avant. Le menu de réglages approfondis offre le moyen de régler et de personnaliser le fonctionnement de cet appareil. Modifiez le réglage initial (indiqué en caractères gras sous chaque paramètre) pour tenir compte des besoins de votre environnement d'écoute.

Remarques

- Seuls ① **STANDBY/ON**, ⑩ **PROGRAM** </> et ⑫ **STRAIGHT** agissent lorsque le menu de réglages approfondis est utilisé.
- Aucune autre opération ne peut être effectuée lorsque vous utilisez le menu de réglages approfondis.
- Le menu de réglages approfondis n'apparaît que sur l'afficheur de la face avant.

1 Appuyez sur ① **STANDBY/ON** sur le panneau avant pour mettre cet appareil en veille.

2 Appuyez un instant sur ⑩ **TONE CONTROL** puis appuyez sur ① **STANDBY/ON** pour mettre cet appareil en service.

L'appareil se met en service et le menu des réglages approfondis apparaît sur l'afficheur de la face avant.

3 Appuyez sur ⑩ **PROGRAM** </> pour sélectionner le paramètre que vous voulez régler.

Le nom du paramètre sélectionné apparaît sur l'afficheur de la face avant.

4 Appuyez plusieurs fois de suite sur ⑫ **STRAIGHT** pour changer le réglage du paramètre sélectionné.

5 Appuyez sur ① **STANDBY/ON** pour valider votre choix et pour mettre cet appareil en veille.



Le réglage effectué agira à la prochaine mise en service de cet appareil.

■ Réglages usine PRESET

Utilisez cette option pour rétablir toutes les valeurs initiales (réglages usine) des paramètres de cet appareil.

Choix: **CANCEL**, **RESET**

- Sélectionnez "CANCEL" pour ne pas rétablir les valeurs initiales des paramètres de cet appareil.
- Sélectionnez "RESET" pour rétablir les valeurs initiales des paramètres de cet appareil.

Remarques

- Toutes les valeurs initiales de tous les paramètres de cet appareil, y compris des paramètres du menu de réglage sont rétablies. Toutefois, les paramètres du menu de réglages approfondis ne reviennent pas à leurs réglages initiaux.
- Les valeurs initiales des paramètres sont activées après une nouvelle mise en service de l'appareil.

■ Intervalle d'accord des fréquences du syntoniseur TU (Modèle pour l'Asie et modèle Standard seulement)

Utilisez cette fonction pour préciser l'incrément de syntonisation utilisé dans votre région.

Choix: **AM10/FM100**, AM9/FM50

- Sélectionnez "AM10/FM100" dans le cas de l'Amérique du Nord, de l'Amérique Centrale et de l'Amérique du Sud.
- Sélectionnez "AM9/FM50" pour toutes les autres régions.

Guide de dépannage

Reportez-vous au tableau suivant si l'appareil ne fonctionne pas convenablement. Si l'anomalie constatée n'est pas mentionnée, ou encore si les actions correctives suggérées sont sans effet, mettez l'appareil hors service, débranchez la fiche du câble d'alimentation et prenez contact avec le revendeur ou le service après-vente de Yamaha.

■ Généralités

Anomalies	Causes possibles	Actions correctives	Voir page
L'appareil ne se met pas en service lorsque vous appuyez sur la touche d'alimentation, ou bien il se met en veille.	La fiche du câble d'alimentation n'est pas convenablement branchée, ou pas branchée du tout.	Branchez soigneusement le câble d'alimentation.	—
	Le circuit de protection a été actionné.	Assurez-vous que tous les cordons de liaison aux enceintes sont bien reliés à l'appareil et aux enceintes et qu'aucun cordon n'est en contact avec autre chose que la borne ou la prise qui le concernent.	12
	L'appareil a été soumis à une secousse électrique puissante (provoquée par exemple par un orage ou une décharge d'électricité statique).	Mettez l'appareil en veille, débranchez le câble d'alimentation puis rebranchez-le environ 30 secondes plus tard et utilisez l'appareil comme à l'accoutumée.	—
Absence de son	Les raccordements des câbles d'entrée ou de sortie ne sont pas corrects.	Raccordez les câbles comme il convient. Si l'anomalie persiste, il se peut que les câbles soient défectueux.	14-17
	Aucune prise d'entrée audio appropriée n'a été désignée.	Désignez une prise d'entrée audio appropriée.	29
	Aucune source convenable n'a été sélectionnée.	Sélectionnez la source d'entrée appropriée avec INPUT </> sur la face avant (ou avec les touches de sélection d'entrée sur le boîtier de télécommande).	27, 28
	Les raccordements des enceintes sont défectueux.	Corrigez les raccordements.	12
	Les enceintes avant qui doivent être utilisées n'ont pas été sélectionnées de la façon qui convient.	Sélectionnez les enceintes avant avec SPEAKERS .	27
	Le niveau de sortie est réglé au minimum.	Augmentez le niveau de sortie.	—
	Le silencieux fonctionne.	Appuyez sur MUTE ou VOLUME +/- sur le boîtier de télécommande pour rétablir le son, puis réglez le volume.	28
	L'appareil reçoit des signaux qu'il ne peut pas reproduire, par exemple les signaux d'un CD-ROM.	Choisissez une source dont les signaux peuvent être reproduits par l'appareil.	—

Anomalies	Causes possibles	Actions correctives	Voir page
Les sons disparaissent brusquement.	Le circuit de protection a été actionné du fait de la présence d'un court-circuit, etc.	Assurez-vous que les câbles d'enceintes ne sont en contact entre eux puis mettez à nouveau cet appareil en service.	—
	La minuterie a mis l'appareil hors service.	Mettez l'appareil en service et reprenez la lecture.	—
	Le silencieux fonctionne.	Appuyez sur MUTE ou sur VOLUME +/- sur le boîtier de télécommande pour rétablir le son.	28
Le son ne sort des enceintes que d'un côté.	Les raccordements des câbles sont incorrects.	Raccordez les câbles comme il convient. Si l'anomalie persiste, il se peut que les câbles soient défectueux.	14-17
	L'équilibre entre les voies réalisé grâce à "SP LEVEL" est incorrect.	Réglez le paramètre "SP LEVEL".	29
Seule l'enceinte centrale émet des sons audibles.	Si vous utilisez CINEMA DSP pendant la lecture d'une source monophonique, le signal de la source est appliqué sur la voie centrale, tandis que les enceintes avant et les enceintes d'ambiance reproduisent les effets sonores.		
Absence de son de la part de l'enceinte chargée de reproduire la voie centrale.	La valeur du paramètre "CENTER" de "SPEAKER SET" est "NONE".	Avec "CENTER", choisissez "SML" ou "LRG".	43
	Une des corrections HiFi DSP (mais pas 5ch Stereo) a été sélectionnée.	Choisissez une autre correction de champ sonore.	31
Absence de son de la part des enceintes d'ambiance.	La valeur du paramètre "SUR. LR" de "SPEAKER SET" est "NONE".	Avec "SUR. LR", choisissez "SML" ou "LRG".	43
	L'appareil est en mode "STRAIGHT" alors que la source reproduite est monophonique.	Appuyez sur STRAIGHT sur la face avant pour éteindre "STRAIGHT" sur l'afficheur.	33
Le caisson de graves n'émet aucun son.	Le paramètre "BASS OUT" de "SPEAKER SET" a pour valeur "FRNT" alors que les signaux fournis par la source sont au format Dolby Digital ou DTS.	Avec "BASS OUT", choisissez "SWFR" ou "BOTH".	44
	Le paramètre "BASS OUT" de "SPEAKER SET" a pour valeur "SWFR" ou "FRNT" alors que la source fournit un signal à 2 voies.	Avec "BASS OUT", choisissez "BOTH".	44
	La source ne contient aucun signal à fréquence grave.		

Anomalies	Causes possibles	Actions correctives	Voir page
La lecture des sources au format Dolby Digital ou DTS n'est pas possible. (Le témoin Dolby Digital ou DTS de l'afficheur de la face avant ne s'éclaire pas.)	L'appareil relié n'est pas réglé pour fournir en sortie des signaux numériques au format Dolby Digital ou DTS.	Effectuez le réglage qui convient après avoir consulté le mode d'emploi de l'appareil concerné.	—
	La sélection de prise d'entrée audio est réglée sur "ANALOG".	Réglez la sélection de prise d'entrée audio sur "AUTO".	29
Un ronflement se fait entendre.	Les raccordements des câbles sont incorrects.	Branchez soigneusement les câbles audio. Si l'anomalie persiste, il se peut que les câbles soient défectueux.	—
Le niveau de sortie ne peut pas être augmenté, ou encore les sons sont déformés.	Vous essayez d'augmenter le volume au-delà du niveau maximal.	Ajustez le réglage "MAX VOL.".	46
	L'appareil relié aux prises AUDIO OUT (REC) de cet appareil n'est pas en service.	Mettez cet appareil en service.	—
Les effets sonores ne peuvent pas être enregistrés.	Il n'est pas possible d'enregistrer les effets sonores sur un support.		
Il n'est pas possible d'enregistrer le signal de la source sur un appareil relié aux prises AUDIO OUT (REC) de cet appareil-ci.	La source n'est pas reliée aux prises AUDIO IN analogiques de cet appareil.	Reliez la source aux prises AUDIO IN analogiques.	15, 17
Il n'est pas possible de modifier les paramètres des champs sonores et d'autres réglages de cet appareil.	La valeur du paramètre "MEM. GUARD" de "OPTION MENU" est "ON".	Avec "MEM. GUARD", choisissez "OFF".	48
Cet appareil ne fonctionne pas convenablement.	Le microprocesseur interne a cessé de fonctionner du fait d'une secousse électrique (provoquée par un orage ou une décharge d'électricité statique), ou d'une baisse importante de la tension d'alimentation.	Débranchez le câble d'alimentation puis rebranchez-le environ 30 secondes plus tard.	—
"CHECK SP WIRES" apparaît sur l'afficheur de la face avant.	Les câbles d'enceintes sont en court-circuit.	Assurez-vous que tous les câbles d'enceintes sont raccordés convenablement.	12
Un appareil numérique ou un appareil radiofréquence génère un brouillage.	Cet appareil est trop proche de l'appareil numérique ou de l'appareil radiofréquence.	Éloignez cet appareil de celui qui est concerné.	—
L'image est déformée.	La source vidéo fournit un signal embrouillé ou codé dans le dessein d'empêcher sa copie.		
Cet appareil passe en veille.	La température interne de l'appareil est excessive et le circuit de protection contre les surchauffes a été actionné.	Attendez environ une heure, le temps pour que cet appareil refroidisse puis remettez-le en service.	—

■ Syntoniseur

	Anomalies	Causes possibles	Actions correctives	Voir page
FM	La réception FM en stéréophonie est parasitée.	Les caractéristiques des émissions FM stéréophoniques sont à l'origine de cette anomalie si l'émetteur est trop éloigné, ou encore si le niveau d'entrée sur l'antenne est médiocre.	Vérifiez les raccordements de l'antenne.	18
			Tentez d'utiliser une antenne FM directionnelle de bonne qualité.	—
			Effectuez la syntonisation manuellement.	34
	La réception FM est mauvaise, même avec une antenne de bonne qualité.	L'appareil est soumis aux effets de trajets multiples.	Essayez de changer la position de l'antenne pour supprimer les trajets multiples.	—
	Il n'est pas possible d'effectuer la syntonisation automatique sur la station désirée.	La puissance captée est trop faible.	Tentez d'utiliser une antenne FM directionnelle de bonne qualité.	—
			Effectuez la syntonisation manuellement.	34
	La syntonisation sur les fréquences mises en mémoire est devenue impossible.	Cet appareil a été hors tension pendant une longue période.	Sélection de stations mises en mémoire.	35
AM	Il n'est pas possible d'effectuer la syntonisation automatique sur la station désirée.	Le signal capté est trop faible, ou les raccordements de l'antenne sont défectueux.	Resserrez les raccordements de l'antenne cadre AM et orientez-la pour que la réception soit aussi bonne que possible.	—
			Effectuez la syntonisation manuellement.	34
	Des craquements et des sifflements sont produits en permanence.	Ces bruits sont dus à des éclairs, lampes fluorescentes, moteurs électriques, thermostats et à d'autres appareils de même nature.	Utilisez une antenne extérieure et une tresse de masse. Cela peut améliorer les choses mais il est souvent difficile de supprimer tous les bruits.	—
	Vous entendez des bruits sourds et des couinements.	Un téléviseur est utilisé à proximité.	Éloignez l'appareil du téléviseur.	—

■ Boîtier de télécommande

Anomalies	Causes possibles	Actions correctives	Voir page
Le boîtier de télécommande ne fonctionne pas ou n'agit pas convenablement.	La portée et l'angle sont incorrects.	Le boîtier de télécommande agit à une distance inférieure à 6 m et sous un angle inférieur à 30 degrés par rapport à une perpendiculaire à la face avant.	20
	Le lumière directe du soleil ou d'un éclairage (lampe fluorescente à convertisseur, etc.) frappe le capteur de télécommande de cet appareil.	Changez l'emplacement de l'appareil.	—
	Les piles sont usagées.	Remplacez les piles.	3
	Même si le code a été bien choisi et bien enregistré, il se peut que l'appareil concerné ne réponde pas aux ordres du boîtier de télécommande.		

■ Réinitialisation de la chaîne

Utilisez cette option pour rétablir toutes les valeurs initiales (réglages usine) des paramètres de cet appareil.

1 Appuyez sur ① STANDBY/ON sur le panneau avant pour mettre cet appareil en veille.

2 Appuyez un instant sur ⑩ TONE CONTROL puis appuyez sur ① STANDBY/ON pour mettre cet appareil en service.

Le menu de réglages avancés n'apparaît que sur l'afficheur de la face avant.

3 Appuyez sur ⑪ PROGRAM </> pour sélectionner "PRESET".

4 Appuyez plusieurs fois de suite sur ⑫ STRAIGHT pour sélectionner "RESET".

Sélectionnez "CANCEL" pour abandonner la mise en œuvre et ne pas tenir compte des modifications effectuées.

5 Appuyez sur ① STANDBY/ON pour valider votre choix et pour mettre cet appareil en veille.

Remarques

- Toutes les valeurs initiales de tous les paramètres de cet appareil, y compris des paramètres du menu de réglage sont rétablies. Toutefois, les paramètres du menu de réglages approfondis ne reviennent pas à leurs réglages initiaux.
- Les valeurs initiales des paramètres sont activées après une nouvelle mise en service de l'appareil.



Pour annuler l'initialisation et ne rien changer, appuyez plusieurs fois de suite sur ⑫ STRAIGHT pour sélectionner "CANCEL", puis appuyez sur ① STANDBY/ON.

■ Informations relatives aux signaux sonores

Dolby Digital

Dolby Digital est un système numérique de correction d'ambiance acoustique qui produit des voies totalement indépendantes. Avec 3 voies avant (gauche, centre et droite) et 2 voies arrière stéréo, Dolby Digital est un système à 5 voies audio. Une voie supplémentaire, sur laquelle ne circulent que les effets basse fréquence (LFE), complète l'ensemble à 5.1 voies (la voie est comptée pour 0.1). En utilisant 2 voies stéréophoniques pour les enceintes arrière, il est permis d'obtenir des effets sonores plus rigoureux que ceux de Dolby Surround, en particulier lorsque la source se déplace. La très grande dynamique (rapport entre les sons maximum et les sons minimum) des 5 voies, qui chacune couvre tout le spectre, et l'orientation précise de la source grâce à un traitement numérique, apportent à l'auditoire un plaisir et un réalisme jusqu'alors inconnus. Cet appareil est conçu pour restituer au mieux tous les environnements sonores, qu'ils soient monophoniques ou à 5.1 voies.

Dolby Pro Logic II

Dolby Pro Logic II est une technique améliorée permettant de décoder un grand nombre d'enregistrements Dolby Surround. Cette nouvelle technologie permet de reproduire 5 voies discrètes par les 2 voies avant gauche et droite, la voie centrale et les 2 voies d'ambiance gauche et droite, alors que la technologie Pro Logic classique n'utilise qu'une voie d'ambiance. Trois modes sont disponibles: le "mode Music" pour la musique, le "mode Movie" pour les films et le "mode Game" pour les jeux vidéo.

Dolby Surround

Dolby Surround fait usage d'un système analogique d'enregistrement à 4 voies pour reproduire des effets sonores réalistes et dynamiques: 2 voies avant gauche et droite (stéréophonie), une voie centrale pour les dialogues (monophonie) et une voie arrière (monophonie) pour les effets sonores. La voie d'ambiance reproduit seulement une plage de fréquences étroite du son. Dolby Surround est largement employé pour les cassettes vidéo, les Laser Disc et de nombreuses émissions de télévision, par câble ou non. Le décodeur Dolby Pro Logic de cet appareil fait appel à un traitement numérique pour maintenir à une valeur stable le niveau sonore de chaque voie de manière à accentuer les effets sonores produits par les sources mobiles, et leur directivité.

DTS Digital Surround

Le système numérique DTS a été mis au point pour remplacer les pistes sonores analogiques des films par 5.1 pistes numériques; sa popularité croît rapidement et de nombreuses salles s'équipent tous les jours. DTS, Inc. a développé une version domestique grâce à laquelle vous pouvez bénéficier dans votre salon de musique de l'ampleur et de l'image sonores DTS qui étaient autrefois réservées aux cinémas. Ce système, pratiquement exempt de toute distorsion, produit 5.1 voies, à savoir 3 voies avant (gauche, droite, centre), 2 voies d'ambiance et une voie LFE, dénommée 0.1, dont la restitution est confiée au caisson de graves; l'ensemble est dit à 5.1 voies.

Voie LFE 0.1

Cette voie reproduit les signaux graves des basses fréquences. La plage des fréquences couvertes par cette voie s'étend de 20 Hz à 120 Hz. Dans les systèmes Dolby Digital et DTS à 5.1 voies on compte cette voie pour 0.1 parce qu'elle ne fait que renforcer les fréquences graves alors que les 5 autres voies couvrent tout le spectre.

PCM (PCM linéaire)

PCM linéaire est une technique qui, à partir d'un signal analogique, produit un signal numérique, l'enregistre et le transmet sans aucune compression. Cette technique est utilisée pour la gravure des CD et des DVD audio. Le signal analogique est échantillonné un grand nombre de fois par seconde pour donner naissance au signal PCM. PCM (Pulse Code Modulation) se définit comme une "modulation par impulsions et codage" du signal analogique au moment de l'enregistrement.

Fréquence d'échantillonnage et nombre de bits de quantification

Lors de la numérisation d'un signal audio analogique, le nombre d'échantillonnages par seconde est appelé fréquence d'échantillonnage, et la finesse avec laquelle l'amplitude du signal est convertie sous forme numérique est le nombre de bits de quantification. Le spectre reproductible est lié à la fréquence d'échantillonnage, tandis que la dynamique, qui représente la différence entre les sons les plus forts et les sons les plus faibles, dépend du nombre de bits. En principe, plus la fréquence d'échantillonnage est élevée plus le spectre est large, et plus le nombre de bits de quantification est élevé, plus le niveau sonore peut être clairement traduit.

■ **Informations sur les corrections de champ sonore**

CINEMA DSP

Étant donné que Dolby Surround et DTS ont été conçus, à l'origine, pour les salles de cinéma, leurs effets sont mieux perçus dans une salle comprenant de nombreuses enceintes et qui a été construite pour favoriser les effets sonores. Chez soi, la taille de la pièce, les matériaux des murs, le nombre d'enceintes diffèrent très largement et il est logique qu'il en soit de même au niveau des sons. Prenant appui sur une très large série de mesures, Yamaha CINEMA DSP fait appel à une technique originale Yamaha de création de champ sonore pour combiner les systèmes Dolby Pro Logic, Dolby Digital et DTS afin de permettre que l'auditoire bénéficie d'une expérience sonore voisine de ce qu'il ressent au cinéma.

SILENT CINEMA

Yamaha a mis au point, pour le casque, un champ sonore DSP naturel et réaliste. Les valeurs des paramètres ont été calculées précisément pour que chaque correction sonore soit restituée par le casque comme elle l'est par les enceintes.

Virtual CINEMA DSP

Yamaha a développé un algorithme, Virtual CINEMA DSP, qui autorise les effets sonores DSP même si l'installation ne comporte aucune enceinte d'ambiance, car il fait appel à ce moment-là à des enceintes d'ambiance virtuelles. Virtual CINEMA DSP peut être utilisé avec un système limité ne comprenant que 2 enceintes avant et pas d'enceinte centrale.

■ **Informations vidéo**

Composantes vidéo

Dans le cas d'un système utilisant les composantes vidéo, le signal vidéo est séparé en signal de luminance Y et signaux de chrominance P_B et P_R. Les couleurs peuvent être reproduites plus fidèlement car chaque signal est indépendant. Le signal de composante est également appelé "signal de différence de couleur" du fait que le signal de luminance est soustrait au signal de chrominance. Pour utiliser ces signaux, il faut que le moniteur soit pourvu de prises d'entrée à composantes vidéo.

Signal vidéo composite

Les signaux vidéo composites sont les trois éléments de base qui constituent une image vidéo: la couleur, la luminosité et la synchronisation. La prise de vidéo composite d'un appareil vidéo fournit ces 3 éléments sous forme combinée.

Caractéristiques techniques

SECTION AUDIO

- Puissance minimum efficace de sortie pour les voies avant, centrale, d'ambiance
[Modèles pour les États-Unis et le Canada]
1 kHz, DHT 0,9%, 8 Ω 100 W
[Autres modèles]
1 kHz, DHT 0,9%, 6 Ω 100 W
- Puissance maximale (JEITA)
[Modèles pour les États-Unis et le Canada]
1 kHz, DHT 10%, 8 Ω 135 W
[Modèles pour l'Asie, la Chine, la Corée et modèle Standard]
1 kHz, DHT 10%, 6 Ω 135 W
- Puissance MAX par voie
[Modèles pour le Royaume-Uni et l'Europe]
1 kHz, DHT 0,7% 4 Ω 105 W ou plus
- Puissance CEI
[Modèles pour le Royaume-Uni et l'Europe]
1 kHz, DHT 0,1% 8 Ω 90 W ou plus
- Puissance dynamique
[Modèles pour les États-Unis et le Canada]
[Sélecteur d'impédance: 8 Ω]
(IHF, 8/6/4/2 Ω) 110/130/175/185 W
[Autres modèles]
(IHF, 6/4/2 Ω) 105/135/165 W
- Entrefre dynamique
8 Ω 0,41 dB
- Réponse en fréquence
De CD, etc. aux enceintes avant G et D
..... 10 Hz à 100 kHz, 0/-3 dB
De V-AUX aux enceintes avant G et D
..... 10 Hz à 20 kHz, 0/-3 dB
- Distorsion harmonique totale
De CD, etc. (stéréo 2 voies) aux enceintes avant SP OUT
[Modèles pour les États-Unis et le Canada]
1 kHz, 50 W/8 Ω 0,06% ou moins
[Autres modèles]
1 kHz, 50 W/6 Ω 0,06% ou moins
- Rapport signal/bruit (Réseau IHF-A)
CD, etc. (STEREO) Entrée court-circuitée (250 mV)
..... 100 dB ou plus
- Bruit résiduel (Réseau IHF-A)
Enceintes avant G et D 150 µV ou moins
- Séparation des voies
CD, etc. Entrée 5,1 kΩ court-circuitée (1 kHz/10 kHz)
..... 60 dB/45 dB ou plus
- Commande de tonalité (Enceintes avant G et D)
BASS, accentuation/coupage ±10 dB/100 Hz
TREBLE, accentuation/coupage ±10 dB/20 kHz
- Sortie/Impédance nominale à la prise de casque
CD, etc. (1 kHz, 200 mV, 8 Ω) 0,4 V/470 Ω
- Sensibilité et impédance d'entrée
CD, etc. 200 mV/47 kΩ
MULTI CH INPUT 200 mV/47 kΩ
- Signal d'entrée maximal
CD, etc. 1 kHz, DHT 0,5% (EFFET EN SERVICE)
..... 2,0 V ou plus
- Niveau et impédance de sortie
AUDIO OUT (REC) 200 mV/1,2 kΩ
SUBWOOFER OUTPUT
(Stéréo 2 voies et FRONT SP: SMALL) 4 V/1,2 kΩ

- Caractéristiques du filtre (fc=40/60/80/90/100/110/120/160/200 Hz)
H.P.F. (Voies avant, centrale, d'ambiance) 12 dB/oct.
L.P.F. (Grave) 24 dB/oct.

SECTION VIDÉO

- Niveau du signal
Composite 1 Vc-c/75 Ω
Composante 1 Vc-c/75 Ω (Y), 0,7 Vc-c/75 Ω (P_B/P_R)
- Niveau d'entrée maximal vidéo 1,5 Vc-c ou plus
- Rapport signal/bruit 50 dB ou plus
- Réponse en fréquence (MONITOR OUT)
Signal à composantes 5 Hz à 60 MHz, -3 dB

SECTION FM

- Gamme de syntonisation
[Modèles pour les États-Unis et le Canada] 87,5 à 107,9 MHz
[Modèle pour l'Asie et modèle Standard]
..... 87,5/87,50 à 108,0/108,00 MHz
[Autres modèles] 87,50 à 108,00 MHz
- Seuil de sensation douloureuse à 50 dB (IHF, modulation 100%)
Mono 2,8 µV (20,2 dBf)
- Rapport signal/bruit (IHF)
Mono/Stéréo 73 dB/70 dB
- Distorsion harmonique (1 kHz)
Mono/Stéréo 0,5%/0,5%

SECTION AM

- Gamme de syntonisation
[Modèles pour les États-Unis et le Canada] 530 à 1710 kHz
[Modèle pour l'Asie et modèle Standard]
..... 530/531 à 1710/1611 kHz
[Autres modèles] 531 à 1611 kHz

GÉNÉRALITÉS

- Alimentation
[Modèles pour les États-Unis et le Canada] CA 120 V, 60 Hz
[Modèle pour l'Australie] CA 240 V, 50 Hz
[Modèle pour la Corée] CA 220 V, 60 Hz
[Modèle pour la Chine] CA 220 V, 50 Hz
[Modèles pour le Royaume-Uni et l'Europe] CA 230 V, 50 Hz
[Modèle pour l'Asie et modèle Standard]
..... CA 110-120/220-240 V, 50/60 Hz
- Consommation
[Modèles pour les États-Unis et le Canada] 240 W/320 VA
[Autres modèles] 240 W
- Consommation en veille
[Sauf modèle pour l'Asie et modèle Standard] 0,8 W
- Consommation d'électricité
[Modèle pour l'Asie et modèle Standard]
5 voies, 10%/DHT 530 W
- Dimensions (L x H x P) 435 x 151 x 318 mm
- Poids 8,0 kg

* Les spécifications peuvent être modifiées sans avis préalable.

Index

■ Numerics

1 SOUND MENU	41
2 INPUT MENU	41, 46
2ch Stereo	31
3 OPTION MENU	42, 48
5ch Stereo	31

■ A

A)DISPLAY SET	48
A)INPUT ASSIGN	46
A)SPEAKER SET	43
A.DELAY	46
Accessoires fournis	3
Action du silencieux	46
AFFAIRS, Type de programme du système de diffusion de données radio	38
Affichage alphanumérique, Informations du système de diffusion de données radio	37
Afficheur de la face avant	19
Afficheur multifonction	19
Attribution de COAXIAL INPUT	46
Attribution de OPTICAL INPUT	46
Attribution des entrées	46
AUDIO SELECT	29, 48

■ B

B)INPUT RENAME	47
B)MEMORY GUARD	48
B)SP LEVEL	44
BASIC SETUP	21, 41
BASS OUT	44

■ C

C)SP DISTANCE	45
C)VOLUME TRIM	47
Caractéristiques techniques	57
Casque	45
CD Listening	25
CD Music Listening	25
CENTER	43
Changement du nom d'une entrée	47
CLASSICS, Type de programme du système de diffusion de données radio	38
Configuration d'une entrée multivoies	47
Corrections de champ sonore	31
Création de modèles de SCENE originaux	26
CROSSOVER	44
CT WIDTH	32
CT, Informations du système de diffusion de données radio	37
CULTURE, Type de programme du système de diffusion de données radio	38

■ D

D)CENTER GEQ	45
D)DECODER MODE	47
D)PARAM. INI	48
DIMENSION	32
Dimension	32
DIMMER	48
Disc Listening	25
Disposition des enceintes	11
Distance des enceintes	45
Distances aux enceintes	45
DRAMA, Type de programme du système de diffusion de données radio	38
DSP LEVEL	32
DVD Live Viewing	25
DVD Movie Viewing	25
DVD Viewing	25
DVR Viewing	25
Dynamique	45
Dynamique des enceintes	45
Dynamique du casque	45

■ E

E)LFE LEVEL	45
E)MULTI CH SET	47
Échange des fréquences	36
Écoute de signaux d'entrée non manipulés	33
Écoute de sources à 2 voies avec les décodeurs standard	32
EDUCATE, Type de programme du système de diffusion de données radio	38
Égaliseur graphique de voie centrale	45
Émetteur infrarouge	20
Enceinte	45
Enceinte centrale	43
Enceintes avant	43
Enceintes d'ambiance gauche/droite	43

■ F

F)D. RANGE	45
Fiches de câbles audio	14
Fiches des câbles vidéo	14
Fréquence de recouplement	44
FRONT	43
FRONT B	43

■ G

G)AUDIO SET	46
Game	31
Game Playing	25
Gravures multivoies et corrections de champ sonore avec un casque	33
Guide de dépannage	50

■ H

Hall	31
Heure, Informations du système de diffusion de données radio	37
HP D.R	45
HP LFE	45

■ I

INFO, Type de programme du système de diffusion de données radio	38
Information concernant la source d'entrée	30
INI.VOL.	46
Intervalle d'accord des fréquences du syntoniseur	49

■ J

Jazz	31
------------	----

■ L

Largeur au centre	32
Lecture d'une source vidéo en toile de fond	30
LFE/Bass out	44
LIGHT M, Type de programme du système de diffusion de données radio	38
Luminosité	48

■ M

M.O.R. M, Type de programme du système de diffusion de données radio	38
MANUAL SETUP	41
MAX VOL.	46
MEM. GUARD	48
Menu de réglage	41
Menu entrée	41
Menu option	42
Menu son	41
Minuterie de mise hors service	30
Mise en mémoire automatique des fréquences	35
Mise en mémoire manuelle des fréquences	35
Mise en place des piles dans le boîtier de télécommande	3
Mise en service	18
Mise en veille de cet appareil.	18
Mise hors service	18
Mode d'écoute tardive	28
Mode de décodeur	47
Mode de sélection de décodeur	47
Mode Direct	33
Modèles de SCENE programmés	25
Modification des paramètres des champs sonores	32
Movie Dramatic	31
Movie Spacious	31
Music Disc Listening	25

Music Enh. 2ch	31	Raccordements aux prises COMPONENT VIDEO	16	SILENT CINEMA	33
MUTE TYP.	46	Raccordements aux prises MULTI CH INPUT	17	SP D.R	45
■ N		Raccordements d'appareils vidéo	15	SP LFE	45
NEWS, Type de programme du système de diffusion de données radio	38	Raccordements des appareils audio	17	SPORT, Type de programme du système de diffusion de données radio	38
Niveau de sortie des enceintes	44	Raccordements des enceintes	12	SUR. LR	43
Niveau des effets des fréquences graves	45	Raccordements des enceintes aux bornes CENTER	13	SWFR PHASE	44
Niveau DSP	32	Raccordements des enceintes aux bornes FRONT A	13	Syntonisation AM	34
Nom de programme, Informations du système de diffusion de données radio	37	Raccordements des enceintes aux bornes FRONT B	13	Syntonisation automatique	34
■ O		Raccordements des enceintes aux bornes SURROUND	13	Syntonisation avec le système de diffusion de données radio	37
OTHER M, Type de programme du système de diffusion de données radio	38	Radio Listening	25	Syntonisation FM	34
■ P		Réglage de base	41	Syntonisation manuelle	34
Panneau arrière	10	Réglage de la qualité tonale	29	■ T	
Phase du caisson de graves	44	Réglage de priorité au décodeur DTS	47	Témoin CINEMA DSP	19
POP M, Type de programme du système de diffusion de données radio	38	Réglage des enceintes	43	Témoin de décodeur DTS	19
Pop/Rock	31	Réglage des enceintes FRONT B	43	Témoin de niveau VOLUME	19
PRESET	49	Réglage des niveaux de sortie des enceintes	29	Témoin du casque	19
Prise SUBWOOFER OUTPUT	10	Réglage manuel	41	Témoin ENHANCER	19
Prises ANTENNA	10	Réglages d'affichage	48	Témoin HiFi DSP	19
Prises AUDIO	10, 14	Réglages sonores	46	Témoin LFE	19
Prises audio	14	Réglages usine	49	Témoin MUTE	19
Prises COMPONENT VIDEO	10, 14	Réinitialisation de la chaîne	54	Témoin NIGHT	19
Prises DIGITAL AUDIO COAXIAL	14	Retard des sons	46	Témoin PCM	19
Prises DIGITAL AUDIO OPTICAL	14	ROCK M, Type de programme du système de diffusion de données radio	38	Témoin SILENT CINEMA	19
Prises DIGITAL INPUT	10	RT, Informations du système de diffusion de données radio	37	Témoin SLEEP	19
Prises MULTI CH INPUT	10	■ S		Témoin VIRTUAL	19
Prises SPEAKERS	10	SCENE 1	8	Témoins de voie d'entrée et d'enceintes	19
Prises VIDEO	10, 14	SCENE 2	8	Témoins des sources	19
Prises vidéo	14	SCENE 3	8	Témoins des voies d'entrée	19
Protection de la mémoire	48	SCENE 4	9	Témoins du syntoniseur	19
PS, Informations du système de diffusion de données radio	37	SCIENCE, Type de programme du système de diffusion de données radio	38	Témoins SP A B	19
PTY, Informations du système de diffusion de données radio	37, 38	Sélection audio	48	TEST	45
■ R		Sélection de l'appareil MULTI CH INPUT comme source d'entrée	28	Tonalité d'essai	45
Raccordement à VIDEO AUX	16	Sélection de stations présélectionnées	36	TU	49
Raccordement aux antennes AM	18	Sélection des modèles de SCENE	23	TV Sports	31
Raccordement aux antennes FM	18	Sélection des prises d'entrée audio	29	TV Sports Viewing	25
Raccordement d'un enregistreur de DVD	15	Sélection du mode d'écoute tardive	28	TV Viewing	25
Raccordement d'un lecteur de CD	17	Sélection, Type de programme du système de diffusion de données radio	38	Type de programme, Informations du système de diffusion de données radio	37
Raccordement d'un lecteur de DVD	15	Service de fréquences alternatives, Syntonisation avec le système de diffusion de données radio	39	■ U	
Raccordement d'un moniteur vidéo	15	Service EON, Syntonisation avec le système de diffusion de données radio	39	UNIT	45
Raccordement de la télévision par câble ou d'un syntoniseur satellite	15			Unité	45
Raccordement du câble d'alimentation	18			Utilisation d'un casque	28

■ Front panel

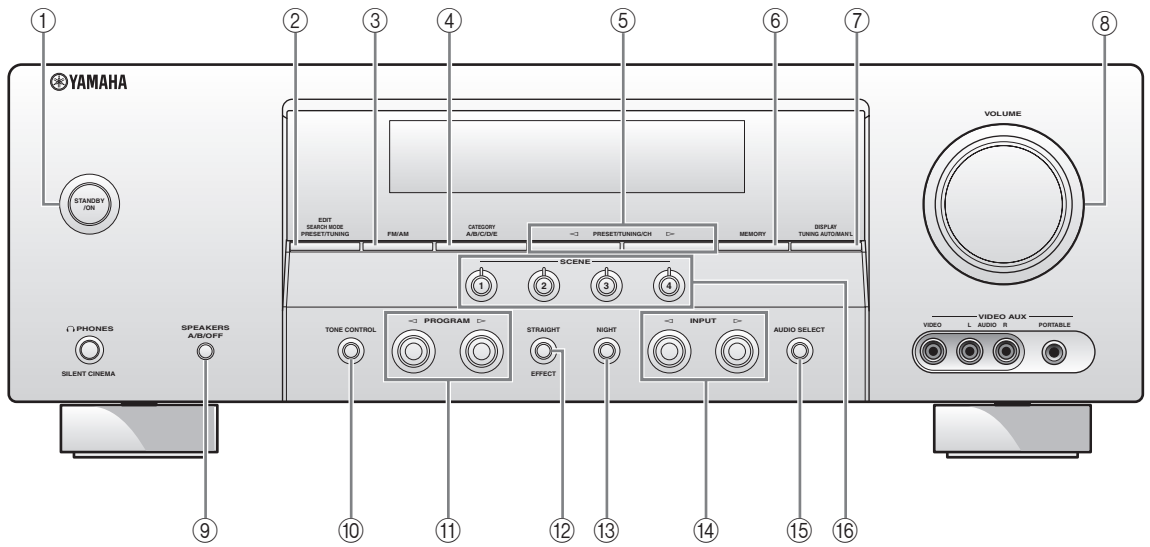

■ Remote control

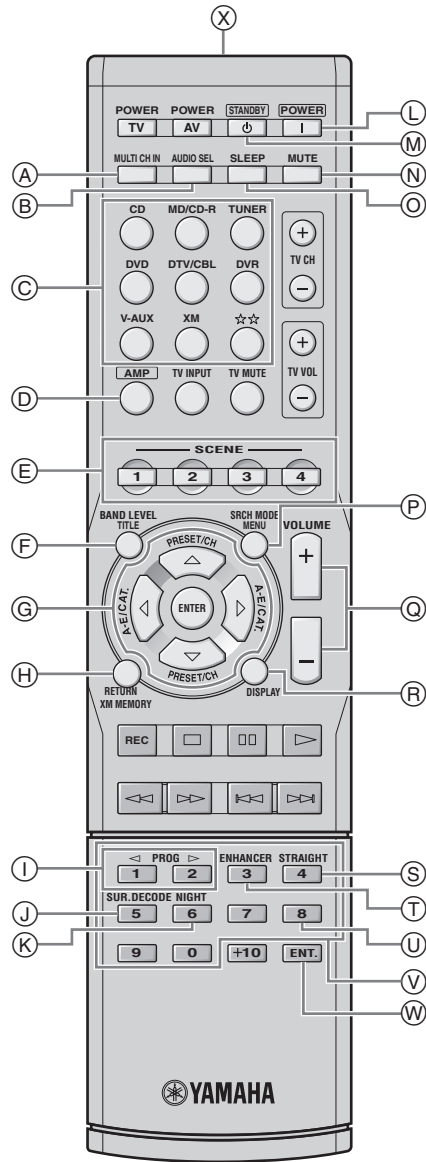

List of remote control codes

TV		BELL & HOWELL		DAINICHI	0200, 0209, 0218	FUTURETECH	
ACER	0093	0058, 0064		DANSAI	0200, 0206, 0213, 0217	GATEWAY	0062
ACME	0207	BENQ	0051, 0081			GBC	0208, 0215, 0218
ACURA	0208	BEON	0213, 0217	DANTAX	0217	GE	0057, 0060, 0061, 0122, 0147
ADA	0255	BESTAR	0213	DAYTRON	0060, 0061, 0208	GEC	0204, 0207, 0211, 0213, 0217
ADC	0206	BINATONE	0207	DE GRAAF	0210	GELOSO	0208, 0210, 0215
ADMIRAL	0058, 0205, 0206, 0210, 0211	BLACK STAR	0214	DECCA	0204, 0207, 0213, 0217	GENERAL TECHNIC	0208
ADYSON	0200, 0207	BLAUPUNKT	0255	DESMET	0213, 0217	GENEXXA	0209, 0211, 0213, 0218
AGASHI	0200	BLUE SKY	0209, 0218	DIAMOND	0200	GIBRALTER	0060
AGAZI	0206	BONDSTEC	0214	DIMENSIA	0057	GOLDHAND	0200
AGB	0204	BOOTS	0207	DIXI	0208, 0213, 0217	GOLDSTAR	0060, 0061, 0127, 0128, 0200, 0201, 0207, 0208, 0210, 0213, 0214, 0215, 0217
AIKO	0127, 0200, 0207, 0208	BRANDT	0216, 0226	DTS	0208	GOODMANS	0171, 0201, 0204, 0206, 0208, 0213, 0217, 0240
AIWA	0028, 0139, 0229, 0237	BRIONVEGA	0205, 0213, 0217	DUAL	0207, 0215, 0216	GPM	0209, 0218
AKAI	0059, 0065, 0127, 0129, 0130, 0200, 0204, 0208, 0209, 0213, 0217, 0218, 0255	BRITANNIA	0200, 0207	DUAL-TEC	0207, 0208, 0215	GRAETZ	0211
AKIBA	0209, 0218	BROCKWOOD	0060	DUMONT	0060, 0127, 0205, 0207	GRANADA	0204, 0207, 0210, 0213, 0217
AKURA	0206, 0209, 0218	BROKSONIC	0138	DURABRAND	0126	GRANDIN	0208, 0209, 0217
ALARON	0200	BRUNS	0205	DUX	0217	GRUNDIG	0128, 0130, 0222, 0236, 0255
ALBA	0200, 0207, 0208, 0209, 0217, 0218	BSR	0215	DYNATRON	0213, 0217	GRUNPY	0062
ALBIRAL	0212	BTC	0209, 0218	ELBE	0203, 0204, 0212, 0218	HALIFAX	0200, 0206, 0207
ALLSTAR	0213	BUSH	0177, 0208, 0209, 0210, 0213, 0215, 0216, 0217, 0218, 0230, 0237	ELBE-SHARP	0204	HALLMARK	0060, 0061
AMPLIVISION	0207	CANDLE	0060, 0061	ELCIT	0204, 0205	HAMPTON	0200, 0207
AMSTRAD	0204, 0206, 0208, 0209, 0218	CAPSONIC	0206	ELECTRO TECH	0208	HANSEATIC	0203, 0207, 0208, 0213, 0215, 0217
AMTRON	0062	CASCADE	0208	ELECTROBAND	0059	HANTAREX	0204, 0208
ANAM	0208	CATHAY	0213, 0217	ELECTROHOME	0059, 0060, 0061	HARVARD	0062
ANAM NATIONAL	0062	CCE	0127	ELIN	0200, 0207, 0213, 0217	HCM	0206, 0207, 0208, 0218
ANGLO	0208	CELEBRITY	0059	ELITE	0209, 0213, 0218	HIFIVOX	0216
ANITECH	0206, 0208	CENTURION	0213, 0217	ELMAN	0215	HIGASHI	0200
ANSONIC	0203, 0208	CENTURY	0205	ELTA	0200, 0208	HINARI	0208, 0209, 0213, 0217, 0218
AOC	0060, 0061	CGE	0214, 0215	EMERSON	0060, 0061, 0062, 0064, 0128, 0205	HISAWA	0209, 0218
APEX	0118, 0122, 0132	CIMLINE	0208, 0218	ENVISION	0060, 0061	HITACHI	0006, 0014, 0015, 0016, 0042, 0060, 0061, 0095, 0105, 0127, 0156, 0179, 0180, 0204, 0207, 0210, 0211, 0215, 0216, 0251
ARC EN CIEL	0216	CITIZEN	0060, 0061, 0062, 0064	ERRES	0213, 0217		
ARCAM	0200	CITY	0208	ESA	0080		
ARCAM DELTA	0207	CLARIVOX	0212, 0217	ETRON	0208		
ARISTONA	0213, 0217	CLATRONIC	0206, 0207, 0208, 0209, 0213, 0214, 0218	EURO-FEEL	0206		
ASA	0205, 0211	CMS	0200	EUROLINE	0217		
ASBERG	0213	COLORTYME	0060, 0061	EUROMAN	0200		
ASTRA	0208	CONCERTO	0060, 0061	EUROMANN	0206, 0207, 0213		
ASUKA	0200, 0206, 0207, 0209, 0218	CONCORDE	0208	EUROPHON	0200, 0204, 0207, 0213, 0215		
ATLANTIC	0200, 0207, 0213, 0217	CONDOR	0200, 0207, 0213	FENNER	0208		
ATORI	0208	CONTEC	0200, 0207, 0208	FERGUSON	0212, 0217, 0226		
AUDIOSONIC	0207, 0208, 0209, 0213, 0216, 0217, 0218	CONTEC/CONY	0062	FIDELITY	0200, 0207, 0210		
AUDIOTON	0207	CONTINENTAL EDISON	0216	FINLANDIA	0210		
AUDIOVOX	0062	COSMEL	0208	FINLUX	0204, 0205, 0207, 0213, 0215, 0217		
AUTOVOX	0205, 0206, 0207	CRAIG	0062	FIRSTLINE	0200, 0207, 0208, 0213, 0214		
AWA	0200	CROSLEY	0205, 0214, 0215	FISHER	0064, 0127, 0128, 0205, 0207, 0215		
BAIRD	0216	CROWN	0062, 0063, 0128, 0208, 0213, 0217	FLINT	0213, 0218		
BANG & OLUFSEN	0205	CS ELECTRONICS	0200, 0207, 0209, 0214, 0218	FORMENTI	0200, 0205, 0207, 0215, 0217		
BASIC LINE	0208, 0209, 0213, 0218	CTC	0214	FORMENTI-PHOENIX	0200		
BASTIDE	0207	CURTIS MATHES	0057, 0060, 0061, 0064, 0065	FORTRESS	0205		
BAUR	0217	CXC	0062	FRONTECH	0206, 0208, 0210, 0211, 0214		
BEKO	0228	CYBERTRON	0209, 0218	FUJITSU	0023, 0024, 0025, 0088, 0127		
BELCOR	0060	DAEWOO	0060, 0061, 0120, 0127, 0155, 0193, 0200, 0207, 0208, 0213, 0218, 0238	FUNAI	0033, 0034, 0035, 0036, 0037, 0062, 0206		
						INDIANA	0213, 0217
						INFINITY	0063
						INGELEN	0211
						INGERSOL	0208

INNO HIT	0201, 0204, 0207, 0208, 0209, 0213, 0217, 0218	MAGNADYNE	0204, 0205, 0214, 0215, 0217	OLEVIA	0052, 0084	PROTECH	0206, 0207, 0208, 0213, 0214, 0215, 0217
INNOVATION	0206, 0208	MAGNAFON	0200, 0204, 0207	ONCEAS	0207	PROTON	0060, 0061
INTERBUY	0208, 0214	MAGNAVOX	0060, 0061, 0063, 0102, 0103, 0150	ONWA	0062, 0218	PROVIEW	0050
INTERFUNK	0205, 0211, 0213, 0214, 0216, 0217	MAGNUM	0206, 0208	ORBIT	0213	PROVISION	0217
INTERNATIONAL	0200	MAJESTIC	0058	ORION	0126, 0204, 0208, 0213, 0217, 0235	PULSAR	0060
INTERVISION	0206, 0207, 0218	MANDOR	0206	ORLINE	0218	PYE	0213, 0217
IRRADIO	0201, 0208, 0209, 0213, 0217, 0218	MANESTH	0206, 0207, 0213, 0217	ORSOWE	0204	PYMI	0208
ISUKAI	0209, 0218	MARANTZ	0060, 0061, 0063, 0090, 0213, 0217	OSAKI	0127, 0206, 0207, 0209, 0218	QUASAR	0152, 0214
ITC	0207, 0215	MARELLI	0205	OSIO	0201	QUELLE	0201, 0206, 0207, 0213, 0214, 0215, 0217
ITS	0200, 0209, 0213, 0218	MARK	0200, 0213, 0217	OSO	0209, 0218	RADIALVA	0218
ITT	0129, 0208, 0211	MATSUI	0204, 0207, 0208, 0210, 0213, 0217	OSUME	0218	RADIO SHACK	0064
ITV	0208, 0217	MEDIATOR	0213, 0217	OTTO VERSAND	0204, 0207, 0213, 0215, 0216, 0217, 0255	RADIO SHACK/REALISTIC	0057, 0060, 0061, 0062, 0064
JBL	0063	MEDION	0206, 0208	PAEL	0200, 0207	RADIOLA	0213, 0217
JC PENNEY	0057, 0060, 0061	MEGATRON	0061	PALLADIUM	0207	RADIOMARELLI	0204, 0205, 0214
JCB	0059	MELECTRONIC	0200, 0207, 0208, 0211, 0213, 0216, 0217	PANAMA	0200, 0206, 0207, 0208	RADIOTONE	0213
JENSEN	0060, 0061	MEMOREX	0058, 0061, 0064, 0208	PANASONIC	0006, 0007, 0063, 0073, 0074, 0097, 0110, 0114, 0137, 0141, 0151, 0162, 0165, 0186, 0204, 0211, 0244, 0245, 0246, 0254	RCA	0057, 0060, 0061, 0091, 0133, 0135, 0147, 0149
JVC	0017, 0018, 0019, 0108, 0136, 0153, 0178, 0190, 0213, 0218	MEMPHIS	0208	PATHE CINEMA	0200, 0203, 0207, 0212, 0215	REALISTIC	0064
KAISUI	0200, 0207, 0208, 0209, 0218	METZ	0205	PATHE MARCONI	0212, 0216	REVOX	0213, 0217
KAMOSONIC	0207	MGA	0060, 0061	PAUSA	0208	REX	0206, 0210, 0211
KAMP	0200, 0207	MICROMAXX	0206, 0208	PERDIO	0200	RFT	0203, 0205
KAPSCH	0211	MICROSTAR	0206, 0208	PHILCO	0060, 0061, 0063, 0128, 0205, 0214, 0215	RHAPSODY	0200
KARCHER	0207, 0208, 0212, 0217	MINERVA	0204	PHILHARMONIC	0207	R-LINE	0213, 0217
KAWASHO	0059, 0060, 0061, 0200	MINOKA	0213	PHILIPS	0040, 0060, 0063, 0072, 0115, 0116, 0124, 0130, 0150, 0175, 0184, 0187, 0205, 0207, 0213, 0215, 0217, 0220, 0221, 0232, 0233, 0252, 0253	ROADSTAR	0206, 0208, 0209, 0218, 0237
KENDO	0128, 0210	MITSUBISHI	0006, 0015, 0016, 0048, 0060, 0061, 0104, 0112, 0113, 0125, 0205, 0213	PAUSA	0208	ROBOTRON	0205
KENNEDY	0215	MIVAR	0200, 0201, 0202, 0203, 0204, 0207	PERDIO	0200	ROWA	0200
KENWOOD	0060, 0061	MONTGOMERY WARD	0058	PHILCO	0060, 0061, 0063, 0128, 0205, 0214, 0215	RTF	0205
KINGSLEY	0200, 0207	MTC	0060, 0061, 0128, 0200	PHILHARMONIC	0207	SABA	0204, 0205, 0211, 0216
KLOSS NOVABEAM	0062	MULTI SYSTEM	0217	PHILIPS	0040, 0060, 0063, 0072, 0115, 0116, 0124, 0130, 0150, 0175, 0184, 0187, 0205, 0207, 0213, 0215, 0217, 0220, 0221, 0232, 0233, 0252, 0253	SACCS	0212
KNEISSEL	0203	MULTITECH	0062, 0127, 0128, 0200, 0207, 0208, 0210, 0214, 0215, 0217	PHILIPS	0040, 0060, 0063, 0072, 0115, 0116, 0124, 0130, 0150, 0175, 0184, 0187, 0205, 0207, 0213, 0215, 0217, 0220, 0221, 0232, 0233, 0252, 0253	SAISHO	0204, 0206, 0207, 0208
KOLSTER	0213	MURPHY	0200, 0207	PHILIPS MAGNAVOX	0124	SALORA	0201, 0204, 0210, 0211, 0215
KONKA	0209, 0218	NAD	0061	PHOENIX	0200, 0205, 0213, 0217	SAMBERS	0204
KORPEL	0213, 0217	NAONIS	0210	PHONOLA	0200, 0205, 0213, 0217	SAMPO	0060, 0061, 0083, 0101
KORTING	0205	NEC	0026, 0053, 0060, 0061, 0096, 0127	PILOT	0060	SAMSUNG	0029, 0030, 0031, 0032, 0044, 0045, 0046, 0047, 0060, 0061, 0065, 0068, 0069, 0071, 0079, 0087, 0127, 0128, 0130, 0144, 0160, 0161, 0170, 0176, 0183, 0185, 0200, 0201, 0206, 0207, 0208, 0213, 0217, 0239, 0241, 0242, 0243
KOYODA	0208	NECKERMANN	0205, 0207, 0210, 0213, 0217, 0255	PIONEER	0012, 0013, 0060, 0061, 0098, 0109, 0117, 0128, 0181, 0182, 0194, 0195, 0211, 0213, 0216, 0217, 0250	SANDRA	0200, 0207
KTV	0062, 0127, 0207	NEI	0213, 0217	PLANTRON	0206, 0213	SANSUI	0123, 0126, 0213
KYOTO	0200, 0212	NESCO	0214	POLAROID	0075	SANYO	0020, 0021, 0022, 0049, 0060, 0064, 0127, 0128, 0200, 0203, 0207, 0215
LENCO	0208	NET-TV	0082, 0101	POPPI	0208	SBR	0217
LENOIR	0207, 0208	NEW TECH	0208, 0213	PORTLAND	0060, 0061	SCHAUB LORENTZ	0200, 0207
LESA	0214	NEW WORLD	0209, 0218	PRANDONI-PRINCE	0204, 0210	SCHNEIDER	0207, 0209, 0213, 0215, 0216, 0217, 0218
LEYCO	0206, 0213, 0217	NICAMAGIC	0200, 0207	PRECISION	0207	SCOTCH	0061
LG	0016, 0038, 0039, 0127, 0128, 0157, 0158, 0163, 0164, 0166, 0188, 0189, 0200, 0201, 0207, 0208, 0210, 0213, 0214, 0215, 0217	NIKKAI	0200, 0206, 0207, 0209, 0213, 0217, 0218	PRIMA	0208, 0211	SCOTT	0060, 0061, 0062
LIESENK	0217	NIKKO	0061	PROFEX	0208		
LIFE	0206, 0208	NOBLIKO	0200, 0207	PROFI-TRONIC	0213		
LIFETEC	0206, 0208, 0218	NOGAMATIC	0216	PROLINE	0213		
LOEWE	0063, 0128, 0203, 0204, 0223, 0227	NOKIA	0129, 0211	PROSCAN	0057		
LOEWE OPTA	0205, 0213, 0217	NORDMENDE	0205, 0211, 0213, 0216	PROSONIC	0200, 0207, 0217		
LOGIK	0058	NORDVISION	0217				
LUMA	0210, 0217	OCEANIC	0211				
LUMATRON	0210, 0213, 0217						
LUX MAY	0213						
LUXMAN	0060, 0061						
LUXOR	0201, 0207, 0210						
LXI	0057, 0061, 0063, 0064						
MAG	0050						

SEARS	0057, 0060, 0061, 0064	TEKNIKA	0058, 0060, 0061, 0062	YAMAHA	0000, 0001, 0002, 0003, 0005, 0060, 0061	SAMSUNG	1021, 1021, 2041, 2104
SEG	0200, 0206, 0207, 0214, 0215, 0217	TELEAVIA	0216			SHARP	1023, 1073, 2043, 2106
SEI	0204	TELECOR	0218	YAMISHI	0218	SONY	1019, 1074, 2039, 2107
SEI-SINUDYNE		TELEFUNKEN		YOKO	0200, 0206, 0207, 0208, 0209, 0213, 0217, 0218	TOSHIBA	1024, 1075, 2044, 2108
	0204, 0205, 0211		0065, 0213, 0216			ZENITH	1026, 2047
SELECO	0210, 0211, 0215	TELEGAZI	0218	YORX	0209, 0218		
SENCORA	0208	TELETECH	0208, 0214, 0217	ZANUSSI	0210		
SENTRA	0218	TELETON	0207	ZENITH	0058, 0060, 0100, 0105, 0119, 0121, 0154		
SERINO	0200	TELEVIDEON	0200				
SHARP	0009, 0010, 0011, 0060, 0061, 0066, 0070, 0087, 0111, 0143, 0145, 0167, 0168, 0169, 0198, 0204, 0224, 0247, 0248, 0249	TENSAI	0208, 0209, 0213, 0218				
		TESMET	0213				
SHOGUN	0060	TEVION	0206, 0208				
SIAREM	0204, 0205, 0215	TEXET	0200, 0207				
SICATEL	0212	THOMSON	0191, 0192, 0207, 0213, 0216, 0226				
SIEMENS	0255	THORN	0212, 0217				
SIERRA	0213	TMK	0060, 0061				
SIGNATURE	0058	TOKAI	0213				
SILVA	0200	TOKYO	0200, 0207				
SINGER	0205, 0214, 0215	TOSHIBA	0027, 0043, 0053, 0054, 0064, 0078, 0089, 0090, 0106, 0107, 0127, 0131, 0140, 0146, 0159, 0197, 0225, 0231, 0237				
SINUDYNE	0204, 0205, 0215, 0217						
SKANTIC	0211	TOWADA	0211, 0215				
SOLAVOX	0211	TRANSTEC	0200				
SONOKO	0206, 0207, 0208, 0213, 0217	TRIDENT	0204				
		TRISTAR	0218				
SONOLOR	0211	TRIUMPH	0204				
SONTEC	0213, 0217	UHER	0211, 0213				
SONY	0041, 0059, 0067, 0085, 0086, 0174, 0196, 0199, 0208, 0219, 0234	ULTRAVOX	0200, 0205, 0207, 0214, 0215				
		UNITED	0217				
SOUND & VISION		UNIVERSUM	0127, 0128, 0129, 0201, 0206, 0213, 0214, 0215, 0217				
	0209, 0218						
SOUNDESIGN	0060, 0061, 0062	UNIVOX	0212				
SOUNDWAVE	0213, 0217	VESTEL	0210, 0211, 0213, 0214, 0215, 0217				
SSS	0060, 0062						
STANDARD	0207, 0208, 0209, 0213, 0218	VEXA	0208, 0217				
STARLIGHT	0217	VICTOR	0213				
STARLITE	0062	VIDEOLOGIC	0200				
STENWAY	0218	VIDEOLOGIQUE					
STERN	0210, 0211		0200, 0207, 0209, 0218				
SUNKAI	0208, 0218	VIDEOSAT	0214				
SUNWOOD	0208, 0213	VIDEOSYSTEM					
SUPERLA	0200, 0204, 0207		0213				
SUPERTECH	0200	VIDEOTECHNIC					
SUPRA	0208		0200				
SUPREME	0059	VIDTECH	0060, 0061				
SUSUMU	0209	VIEWSONIC	0076, 0077, 0092, 0099, 0172, 0173				
SUTRON	0208	VISIOLA	0200, 0207				
SYDNEY	0200, 0207	VISION	0213				
SYLVANIA	0060, 0061, 0063, 0080, 0134, 0142, 0148	VORTEC	0213, 0217				
		VOXSON	0205, 0210, 0211, 0213				
SYMPHONIC	0062, 0080						
SYSLINE	0217	WALTHAM	0207, 0212				
SYTONG	0200	WARDS	0057, 0058, 0060, 0061, 0063				
TANDY	0127, 0207, 0209, 0211, 0218	WATSON	0213, 0217, 0218				
TASHIKO	0200, 0207, 0210	WATT RADIO	0200, 0207, 0212, 0215				
TATUNG	0127, 0204, 0207, 0213, 0217, 0237	WEGA	0205				
		WELTBlick	0213, 0217				
TCM	0206, 0208	WESTON	0215				
TEAC	0127	WHITE WESTINGHOUSE					
TEC	0207, 0208, 0214, 0215		0008, 0200, 0207, 0217				
TECHWOOD	0060, 0061	WINCOM	0055, 0056				

TV/DVD COMBO

AIWA	0139, 2055
APEX	0132, 2049
BROKSONIC	0138, 2060
BUSH	0230, 2112
JVC	0136, 2053
PANASONIC	0137, 2054, 0254, 2110
RCA	0133, 0135, 2050, 2051
SYLVANIA	0134, 2052
THOMSON	0226, 2109
TOSHIBA	0131, 2048, 0231, 2111

TV/DVD/VCR COMBO

PANASONIC	0141, 1040, 2057
SAMSUNG	0241, 1070, 2113
SHARP	0143, 1028, 2059
SYLVANIA	0142, 1041, 2058
TOSHIBA	0140, 1029, 2056

TV/VCR COMBO

AIWA	0237, 1066	BLAUPUNKT	1046, 1048
BUSH	0237, 1066	BROKSONIC	1012, 1013
DAEWOO	0155, 0238, 1038, 1067	BUSH	1044, 1050, 1066
GE	0147, 1030	CALIX	1003
GOODMANS	0240, 1069	CANDLE	1002, 1003
GRUNDIG	0236, 1062	CANON	1004
HITACHI	0156, 1039	CCE	1006
JVC	0153, 1036	CGE	1042, 1043
MAGNAVOX	0150, 1033	CIMLINE	1044, 1050
ORION	0235, 1065	CITIZEN	1002, 1003
PANASONIC	0151, 1034	COLORTYME	1000
PHILIPS	0150, 0232, 0233, 1033, 1062, 1063	COLT	1006
QUASAR	0152, 1035	CRAIG	1002, 1003, 1006, 1014
RCA	0149, 1032	CROWN	1050
ROADSTAR	0237, 1066	CURTIS MATHES	
SAMSUNG	0144, 0239, 1027, 1068		1000, 1002, 1004, 1009
SHARP	0145, 1028	CYBERNEX	1002, 1014
SONY	0234, 1064	DAEWOO	1005, 1038, 1061, 1067
SYLVANIA	0148, 1031	DANSAI	1050
TATUNG	0237, 1066	DANTAX	1044
TOSHIBA	0146, 0237, 1029, 1066	DBX	1000
ZENITH	0154, 1037	DE GRAAF	1046, 1049

DVD/VCR COMBO

JVC	1017, 1017, 2045, 2045
LG	1071, 2087
PANASONIC	1020, 1072, 2040, 2105
PHILIPS	1025, 2046
RCA	1022, 2042

VCR

ADMIRAL	1008, 1013
ADVENTURA	
	1005
AIWA	1005, 1042, 1043, 1044, 1066
AKAI	1007, 1043
AKIBA	1050
AKURA	1043, 1050
ALBA	1044, 1050
AMERICAN HIGH	
	1004
AMSTRAD	1042
ANITECH	1050
ASA	1045, 1046
ASHA	1002, 1014
ASUKA	1042, 1045, 1046, 1050
AUDIO DYNAMICS	
	1000
AUDIOVOX	1003
BAIRD	1042, 1043, 1047
BASIC LINE	1044, 1050
BAUR	1046
BEAUMARK	1002, 1014
BELL & HOWELL	
	1001
BLAUPUNKT	1046, 1048
BROKSONIC	1012, 1013
BUSH	1044, 1050, 1066
CALIX	1003
CANDLE	1002, 1003
CANON	1004
CCE	1006
CGE	1042, 1043
CIMLINE	1044, 1050
CITIZEN	1002, 1003
COLORTYME	1000
COLT	1006
CRAIG	1002, 1003, 1006, 1014
CROWN	1050
CURTIS MATHES	
	1000, 1002, 1004, 1009
CYBERNEX	1002, 1014
DAEWOO	1005, 1038, 1061, 1067
DANSAI	1050
DANTAX	1044
DBX	1000
DE GRAAF	1046, 1049
DECCA	1042, 1043, 1046
DENON	1010
DIMENSIA	1009
DUAL	1043, 1046
DUMONT	1042, 1046, 1047, 1049
DYNATECH	1005
ELECTROHOME	
	1003
ELECTROPHONIC	
	1003
ELTA	1050

EMERSON	1003, 1004, 1005, 1012, 1013	KENWOOD	1000, 1001, 1007, 1011, 1043	PANASONIC	1004, 1020, 1034, 1040, 1048, 1054, 1072	SIEMENS	1045, 1047
ETZUKO	1050	KLH	1006			SIGNATURE 2000	1008
FERGUSON	1043	KODAK	1003, 1004	PATHE MARCONI	1043	SILVA	1045
FIDELITY	1042	KORPEL	1050			SINGER	1004, 1006
FINLANDIA	1046, 1047, 1049	LEYCO	1050	PENNEY	1010, 1014	SINUDYNE	1046
FINLUX	1042, 1043, 1046, 1047, 1049	LG	1003, 1042, 1045, 1071	PENTAX	1010, 1049	SONTEC	1045
FIRST LINE	1044, 1045, 1049, 1050	LIFETEC	1044, 1048	PERDIO	1042	SONY	1016, 1019, 1055, 1060, 1064, 1074
FISHER	1001, 1047	LLOYD'S	1005	PHILCO	1004, 1051	STS	1004, 1010
FLINT	1044	LOEWE	1048	PHILIPS	1004, 1025, 1033, 1046, 1056, 1057, 1059, 1062, 1063	SUNKAI	1044
FORMENTI/PHOENIX	1046	LOEWE OPTA	1045, 1046	PHILIPS MAGNAVOX	1018	SUNSTAR	1042
FUJI	1004	LOGIK	1006, 1050			SUNTRONIC	1042
FUJITSU	1042	LUXOR	1047	PHONOLA	1046	SUNWOOD	1050
FUNAI	1005, 1042	LXI	1003	PILOT	1003	SYLVANIA	1004, 1005, 1031, 1041
GALAXY	1042	M ELECTRONIC	1042	PIONEER	1011, 1046	SYMPHONIC	1005
GARRARD	1005	MAGNASONIC	1047	PRINZ	1042	TAISHO	1044
GBC	1050			PROFEX	1050	TANDY	1001
GE	1002, 1004, 1009, 1014, 1030	MAGNAVOX	1004, 1018, 1033	PROFITRONIC	1014	TASHIKO	1003, 1042
GEC	1046	MAGNIN	1003, 1014			TATUNG	1007, 1042, 1043, 1046, 1066
GELOSO	1050	MANESTH	1050	PROLINE	1042	TCM	1044, 1048
GENERAL TECHNIC	1044, 1048	MARANTZ	1000, 1001, 1004, 1046, 1051	PROSCAN	1009	TEAC	1005, 1007
GO VIDEO	1014	MARTA	1003	PROSONIC	1044	TECHNICS	1004, 1048
GOLDHAND	1050	MATSUI	1044, 1045	PYE	1046, 1056	TEKNIKA	1003, 1004, 1005
GOLDSTAR	1000, 1003, 1042, 1045	MATSUSHITA	1004	PROTEC	1006	TELEAVIA	1043
GOODMANS	1042, 1045, 1050, 1069	MEDIATOR	1046	QUARTER	1001	TELEFUNKEN	1043
GRADIENTE	1005	MEDION	1044, 1048	QUARTZ	1001, 1047	TENOSAL	1050
GRAETZ	1043, 1047	MEI	1004	QUASAR	1004, 1035	TENSAI	1042, 1045, 1050
GRANADA	1046, 1047, 1049	MEMOREX	1001, 1002, 1003, 1004, 1005, 1008, 1013, 1014, 1042, 1045, 1047	QUELLE	1042, 1046, 1047	TEVION	1044, 1048
GRANDIN	1042, 1045, 1050			RADIO SHACK	1003	THOMSON	1043, 1058
GRUNDIG	1046, 1050, 1062	MEMPHIS	1050			THORN	1043, 1047
HANSEATIC	1045, 1046	METZ	1048	RADIO SHACK/REALISTIC	1001, 1002, 1003, 1004, 1005, 1008	TMK	1002, 1014
HARLEY DAVIDSON	1005	MGA	1014			TOKAI	1045, 1050
HARMAN/KARDON	1000	MGN TECHNOLOGY	1002, 1014	RADIOLA	1046	TONSAI	1050
HARWOOD	1006	MICROMAXX	1044, 1048	RADIX	1003	TOSHIBA	1013, 1024, 1029, 1043, 1046, 1066, 1075
HCM	1050	MICROSTAR	1044, 1048	RANDEX	1003	TOTEVISION	1002, 1003, 1014
HEADQUARTER	1001	MIGROS	1042	RCA	1002, 1004, 1009, 1010, 1014, 1015, 1022, 1032	TOWADA	1050
HINARI	1044, 1050	MINOLTA	1010	REALISTIC	1001, 1002, 1003, 1004, 1005, 1008	TOWIKA	1050
HISAWA	1044	MITSUBISHI	1011, 1042, 1046	REX	1043	UHER	1045
HITACHI	1007, 1010, 1039, 1042, 1043, 1046, 1049	MONTGOMERY WARD	1008	RFT	1046	UNITECH	1002, 1014
HUGHES NETWORK SYSTEMS	1010	MOTOROLA	1004, 1008	ROADSTAR	1045, 1050, 1066	UNIVERSUM	1042, 1045, 1046
HYPSON	1044, 1050	MTC	1002, 1014	SABA	1043	VECTOR RESEARCH	1000
IMPERIAL	1042	MULTITECH	1002, 1005, 1006, 1042, 1046, 1050	SAISHO	1044, 1050	VIDEO CONCEPTS	1000
INNO HIT	1046, 1050	MURPHY	1042	SALORA	1047	VIDEON	1044, 1048
INNOVATION	1044, 1048	NATIONAL	1048	SAMSUNG	1002, 1014, 1021, 1027, 1052, 1068, 1070	VIDEOSONIC	1002, 1014
INSTANT REPLAY	1004	NEC	1000, 1001, 1007, 1011, 1043, 1051	SANKY	1008	WARDS	1002, 1003, 1004, 1005, 1006, 1008, 1010, 1014
INTERBUY	1045	NECKERMANN	1043, 1046	SANSUI	1007, 1011, 1013, 1043	WELTBlick	1045
INTERFUNK	1046, 1047	NEI	1046	SANYO	1001, 1002, 1014, 1047	WHITE WESTINGHOUSE	1013
INTERVISION	1042	NESCO	1050	SBR	1046	XR-1000	1004, 1005, 1006
IRRADIO	1045, 1050	NIKKO	1003	SCHAUB LORENZ	1042, 1043, 1047	YAMAHA	1000, 1001, 1007
ITT	1043, 1047	NOBLEX	1002, 1014	SCHNEIDER	1042, 1044, 1045, 1046, 1050	YAMISHI	1050
ITV	1045	NOKIA	1043, 1047			YOKAN	1050
JC PENNEY	1000, 1001, 1002, 1003, 1004, 1006	NORDMENDE	1043	SCOTT	1012	YOKO	1045, 1050
JCL	1004	OCEANIC	1042, 1043	SEARS	1001, 1003, 1004, 1010	ZENITH	1013, 1026, 1037
JENSEN	1007	OKANO	1044	SEG	1050		
JVC	1000, 1001, 1007, 1011, 1017, 1036, 1043	OLYMPUS	1004	SEI-SINUDYNE	1046	DVD	
KAISUI	1050	OPTIMUS	1003, 1008			ACOUSTIC SOLUTIONS	2078
KARCHER	1046	ORION	1012, 1013, 1044, 1065	SELECO	1043	AIWA	2055, 2100
KENDO	1044	ORSON	1042	SENTRON	1050	AKAI	2096
		OSAKI	1042, 1045, 1050	SHARP	1008, 1023, 1028, 1053, 1073	AKURA	2076
		OTTO VERSAND	1046	SHINTOM	1006, 1047, 1050	ALBA	2078, 2086
		PALLADIUM	1043, 1045, 1050	SHIVAKI	1045	APEX	2027, 2049
				SHOGUN	1002, 1014	AWA	2078

AXION 2078
 BRAINWAVE 2096
 BRANDT 2073, 2085
 BROKSONIC 2060
 BUSH 2075, 2078, 2112
 CENTREX 2077
 CLASSIC 2078
 CLATRONIC 2075
 COBY 2078
 C-TECH 2074
 CYBERHOME

2025, 2079, 2091

DAEWOO 2092, 2098
 DANSAI 2096
 DAYTEK 2080, 2089
 DEC 2075
 DENON 2030, 2102, 2103
 DENVER 2075, 2076
 DIAMOND 2074
 DK DIGITAL 2094
 DUAL 2078
 D-VISION 2096
 DVX 2074
 ELTA 2096
 EUROLINE 2096
 FUNAI 2052, 2058
 GLOBAL SOLUTIONS

2074

GLOBAL SPHERE
 2074
 GOODMAN'S 2075, 2077, 2078
 GRUNDIG 2077, 2098
 H&B 2075
 HAAZ 2074
 HE 2078
 HITACHI 2032, 2072
 HOME ELECTRONICS

2078
 INNOVATION 2072
 IRRADIO 2134
 JDB 2078
 JVC 2033, 2045, 2053,
 2073, 2099

KENWOOD 2030, 2097
 KINGAVON 2075
 KODA 2075
 LAWSON 2074
 LENCO 2075
 LG 2084, 2087
 LIFETEC 2072
 LIMIT 2074
 LOGICLAB 2074
 LUXOR 2077
 MAGNAVOX 2037, 2073, 2075
 MAGNUM 2072
 MBO 2078
 MEDION 2072
 MICROMAXX

2072

MICROMEDIA
 2073
 MICROSTAR 2072
 MITSUBISHI 2035
 MIZUDA 2075
 MUSTEK 2078
 NAIKO 2077
 ONKYO 2073, 2135

ORAVA 2075
 P&B 2075
 PACIFIC 2074
 PANASONIC 2030, 2040, 2054,
 2057, 2105, 2110
 PHILIPS 2019, 2026, 2046,
 2073, 2081, 2090

PIONEER 2036, 2082

PROLINE 2077
 PROVISION 2075
 RCA 2031, 2042, 2050,
 2051

RED STAR 2076
 REOC 2074
 ROADSTAR 2075, 2078, 2086
 ROWA 2077
 SABA 2085
 SABAKI 2074

SAMSUNG 2032, 2041, 2104,
 2113
 SANSUI 2074
 SANYO 2095
 SCANMAGIC 2078
 SCIENTIFIC LABS

2074
 SCOTT 2088
 SEG 2074, 2086
 SHARP 2034, 2043, 2059,
 2093, 2106

SILVA 2076
 SINGER 2074
 SKYMASTER 2074, 2078
 SKYWORTH 2076
 SM ELECTRONIC

2074, 2078
 SONY 2028, 2029, 2039,
 2083, 2107

SOUNDMASTER
 2074
 SOUNDMAX 2074
 STANDARD 2074
 STAR CLUSTER

2074
 STARMEDIA 2075
 SUPERVISION
 2074, 2078

SYLVANIA 2052, 2058
 SYNN 2074
 TCM 2072
 TEAC 2074
 TEC 2076
 TECHNICS 2030
 TECHNIKA 2096
 TECHNOSONIC

2096
 TEVION 2072, 2074
 THOMSON 2085, 2109
 TOKAI 2076
 TOSHIBA 2026, 2044, 2048,
 2056, 2073, 2108,

2111
 UNITED 2078
 VOXSON 2078
 WHARFEDALE

2074
 XLOGIC 2074
 YAKUMO 2077

YAMADA 2077
 YAMAHA 2000, 2001, 2003,
 2030, 2101
 YUKAI 2078
 ZENITH 2038, 2047, 2073

DVD-DVR

PANASONIC 2067
 PIONEER 2114
 SAMSUNG 2115
 TOSHIBA 2068

DVD/LD COMBO

PIONEER 2036

DVD RECORDER

APEX 2024
 JVC 2070
 LG 2071
 PANASONIC 2020, 2065, 2066,
 2067
 PHILIPS 2019, 2061, 2062,
 2063

PIONEER 2021
 RCA 2018
 SONY 2022, 2064
 TOSHIBA 2068
 YAMAHA 2023
 YUKAI 2069

DVR

ABS 2132
 ALIENWARE 2132
 CYBERPOWER

2132
 DELL 2132
 DIRECTV 2123, 2128, 2129,
 2133

DISH NETWORK
 2126, 2127

DISHPRO 2126
 ECHOSTAR 2126, 2127
 EXPRESSVU 2126
 GATEWAY 2132
 GOI 2126
 HEWLETT PACKARD

2132
 HITACHI 2008
 HOWARD COMPUTERS

2132
 HTS 2126
 HUGHES 2123, 2128
 HUMAX 2123
 HUSH 2132
 IBUYPOWER 2132
 JVC 2126, 2127

LINKSYS 2132
 MEDIA CENTER PC
 2132
 MICROSOFT 2132
 MIND 2132

NIVEUS MEDIA
 2132
 NORTHGATE 2132
 PANASONIC 2015, 2016, 2017,
 2120

PHILIPS 2117, 2121, 2123,
 2128

PIONEER 2012, 2013, 2014
 PROSCAN 2129
 RCA 2116, 2124, 2129,
 2133

REPLAYTV 2118, 2119, 2120
 SHARP 2009, 2010
 SONIC BLUE 2119, 2120
 SONY 2005, 2006, 2007,
 2122, 2130, 2131,
 2132

STACK 9 2132
 SYSTEMAX 2132
 TAGAR SYSTEMS
 2132

TIVO 2116, 2121, 2122,
 2123, 2130, 2131
 TOSHIBA 2004, 2125, 2132
 TOUCH 2132

ULTIMATETV 2133
 VIEWSONIC 2132
 VOODOO 2132
 YAMAHA 2011
 ZT GROUP 2132

LD PLAYER

YAMAHA 2002

CD PLAYER

YAMAHA 5000, 5013

CD RECORDER

YAMAHA 5001

MD

YAMAHA 5002, 5003, 5004

TAPE DECK

YAMAHA 5005, 5006

TUNER

YAMAHA 5007, 5008, 5009,
 5010, 5012, 5014

OTHER AUDIO ACCESSORIES

YAMAHA 5011
 (iPod)



© 2007 YAMAHA CORPORATION All rights reserved.

YAMAHA ELECTRONICS CORPORATION, USA 6660 ORANGETHORPE AVE., BUENA PARK, CALIF. 90620, U.S.A.
 YAMAHA CANADA MUSIC LTD. 135 MILNER AVE., SCARBOROUGH, ONTARIO M1S 3R1, CANADA
 YAMAHA ELECTRONIK EUROPA G.m.b.H. SIEMENSSTR. 22-34, 25462 RELLINGEN BEI HAMBURG, GERMANY
 YAMAHA ELECTRONIQUE FRANCE S.A. RUE AMBROISE CROIZAT BP70 CROISSY-BEAUBOURG 77312 MARNE-LA-VALLEE CEDEX02, FRANCE
 YAMAHA ELECTRONICS (UK) LTD. YAMAHA HOUSE, 200 RICKMANSWORTH ROAD WATFORD, HERTS WD18 7GQ, ENGLAND
 YAMAHA SCANDINAVIA A.B. J A WETTERGRENS GATA 1, BOX 30053, 400 43 VÄSTRA FRÖLUNDA, SWEDEN
 YAMAHA MUSIC AUSTRALIA PTY, LTD. 17-33 MARKET ST., SOUTH MELBOURNE, 3205 VIC., AUSTRALIA

YAMAHA CORPORATION
 Printed in China c WJ63840

The circled numbers and alphabets correspond to those in the Owner's Manual.

■ Front panel

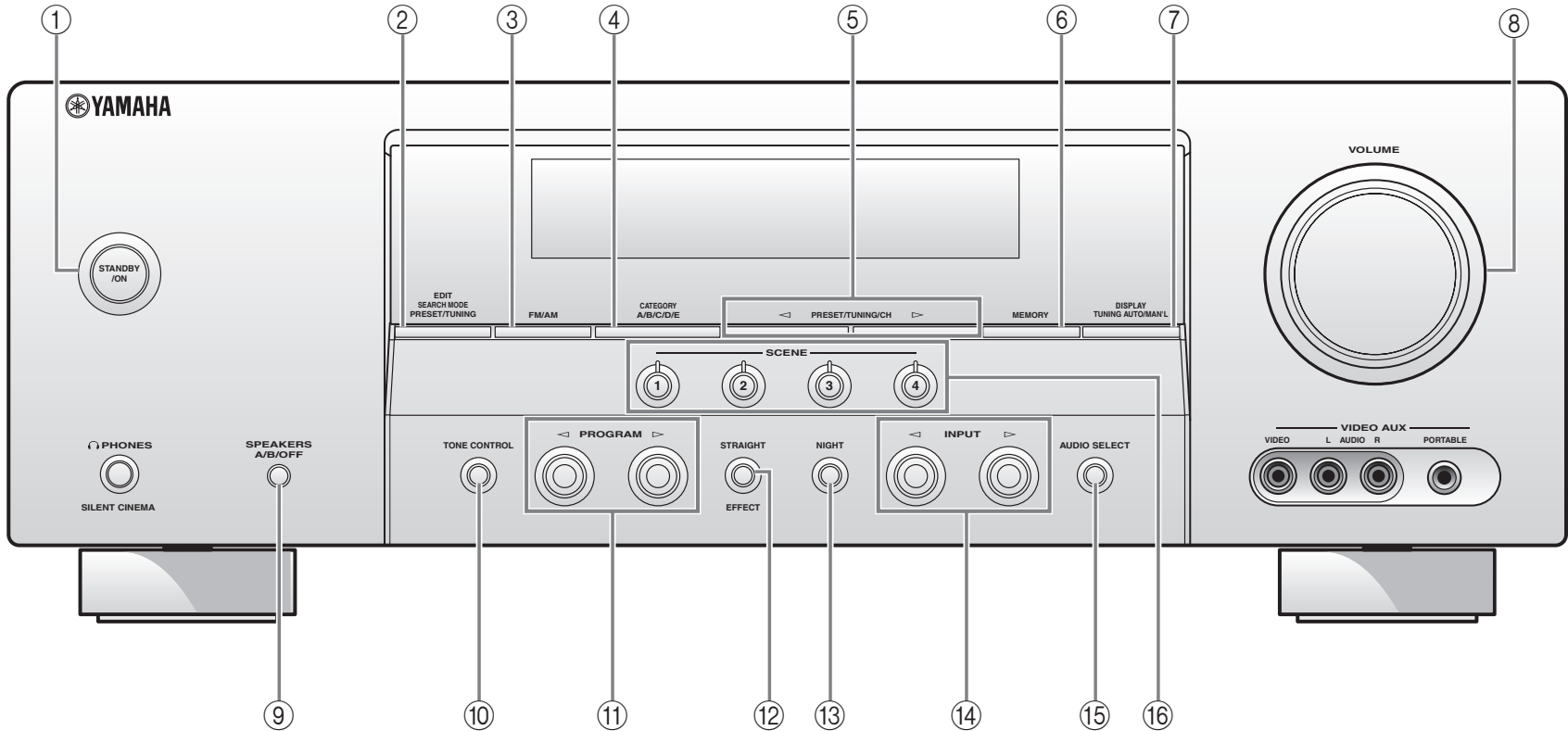

■ Remote control

