

Digitaler Bilderrahmen

DPF-A72/E72/D72

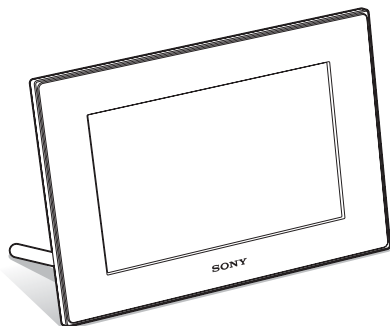

Bedienungsanleitung

Vor Inbetriebnahme des Geräts sollten Sie dieses Handbuch aufmerksam durchlesen. Bewahren Sie es danach gut auf, um bei Fragen darauf zurückgreifen zu können.

Vor der Inbetriebnahme

Grundlagen

Erweiterte Funktionen

Verwenden eines Computers

Fehlermeldungen

Problembehandlung

Weitere Informationen



WARNUNG

Um Feuergefahr und die Gefahr eines elektrischen Schlags zu verringern, setzen Sie das Gerät weder Regen noch Feuchtigkeit aus.

Schützen Sie Akkus und Batterien vor übermäßiger Hitze, wie z.B. direktem Sonnenlicht, Feuer o. Ä.

ACHTUNG

Ersetzen Sie die Batterie bzw. den Akku ausschließlich durch eine Batterie bzw. einen Akku des angegebenen Typs. Andernfalls besteht Feuer- oder Verletzungsgefahr. Entsorgen Sie die verbrauchten Batterien entsprechend den Anweisungen.

Für Kunden in Deutschland

Entsorgungshinweis: Bitte werfen Sie nur entladene Batterien in die Sammelboxen beim Handel oder den Kommunen.

Entladen sind Batterien in der Regel dann, wenn das Gerät abschaltet und signalisiert „Batterie leer“ oder nach längerer Gebrauchsdauer der Batterien „nicht mehr einwandfrei funktioniert“. Um sicherzugehen, kleben Sie die Batteriepole z.B. mit einem Klebestreifen ab oder geben Sie die Batterien einzeln in einen Plastikbeutel.

Hinweis für Kunden in Europa

Dieses Produkt wurde geprüft und erfüllt die EMV-Richtlinie, sofern Verbindungskabel mit einer Länge von weniger als 3 Metern verwendet werden.

Achtung

Die elektromagnetischen Felder bei den speziellen Frequenzen können Bild und Ton dieses Gerätes beeinflussen.

Hinweis

Wenn eine Datenübertragung aufgrund statischer oder elektromagnetischer Störeinflüsse abbricht (fehlschlägt), starten Sie die entsprechende Anwendung neu oder entfernen Sie das USB-Kabel, und schließen Sie es wieder an.

Entsorgung von gebrauchten elektrischen und elektronischen Geräten (anzuwenden in den Ländern der Europäischen Union und anderen europäischen Ländern mit einem separaten Sammelsystem für diese Geräte)



Das Symbol auf dem Produkt oder seiner Verpackung weist darauf hin, dass dieses Produkt nicht als normaler Haushaltsabfall zu behandeln ist, sondern an einer Annahmestelle für das Recycling von elektrischen und elektronischen Geräten abgegeben werden muss. Durch Ihren Beitrag zum korrekten Entsorgen dieses

Produkts schützen Sie die Umwelt und die Gesundheit Ihrer Mitmenschen. Umwelt und Gesundheit werden durch falsches Entsorgen gefährdet. Materialrecycling hilft, den Verbrauch von Rohstoffen zu verringern. Weitere Informationen über das Recycling dieses Produkts erhalten Sie von Ihrer Gemeinde, den kommunalen Entsorgungsbetrieben oder dem Geschäft, in dem Sie das Produkt gekauft haben.

Entsorgung von gebrauchten Batterien und Akkus (anzuwenden in den Ländern der Europäischen Union und anderen europäischen Ländern mit einem separaten Sammelsystem für diese Produkte)



Das Symbol auf der Batterie/dem Akku oder der Verpackung weist darauf hin, dass diese nicht als normaler Haushaltsabfall zu behandeln sind.

Durch Ihren Beitrag zum korrekten Entsorgen dieser Batterien/Akkus schützen Sie die Umwelt und die Gesundheit Ihrer Mitmenschen. Umwelt und Gesundheit werden durch falsches Entsorgen gefährdet. Materialrecycling hilft, den Verbrauch von Rohstoffen zu verringern.

Bei Produkten, die auf Grund ihrer Sicherheit, der Funktionalität oder als Sicherung vor Datenverlust eine ständige Verbindung zur eingebauten Batterie benötigen, sollte die Batterie nur durch qualifiziertes Servicepersonal ausgetauscht werden.

Um sicherzustellen, dass die Batterie korrekt entsorgt wird, geben Sie das Produkt zwecks Entsorgung an einer Annahmestelle für das Recycling von elektrischen und elektronischen Geräten ab.

Für alle anderen Batterien entnehmen Sie die Batterie bitte entsprechend dem Kapitel über die sichere Entfernung der Batterie. Geben Sie die Batterie an einer Annahmestelle für das Recycling von Batterien/Akkus ab.

Weitere Informationen über das Recycling dieses Produkts oder der Batterie erhalten Sie von Ihrer Gemeinde, den kommunalen Entsorgungsbetrieben oder dem Geschäft, in dem Sie das Produkt gekauft haben.

Hinweis für Kunden in Ländern, in denen EU-Richtlinien gelten

Der Hersteller dieses Produkts ist Sony Corporation, 1-7-1 Konan Minato-ku Tokyo, 108-0075, Japan. Autorisierter Vertreter für EMV und Produktsicherheit ist die Sony Deutschland GmbH, Hedelfinger Strasse 61, 70327 Stuttgart, Deutschland. Für Fragen im Zusammenhang mit Kundendienst oder Garantie wenden Sie sich bitte an die in den separaten Kundendienst- oder Garantieunterlagen genannten Adressen.

Die Duplikation, die Herausgabe oder das Drucken von CDs, Fernsehsendungen oder urheberrechtlich geschütztem Material wie z.B. Bildern oder Veröffentlichungen oder sonstigem Material mit Ausnahme von eigenen Aufnahmen oder Arbeiten ist ausschließlich auf den privaten Gebrauch beschränkt. Wenn Sie nicht über Urheberrechte verfügen, keine Erlaubnis der Urheberrechtsinhaber zum Duplizieren der Materialien haben und diese Materialien über die oben angegebene Einschränkung hinaus verwenden, werden die Bestimmungen des Urheberrechts verletzt und für den Urheberrechtsinhaber entstehen Ansprüche auf Schadenersatz.

Wenn Sie mit diesem Digitaler Bilderrahmen auf der Grundlage von Fotos erzeugen, achten Sie bitte besonders darauf, die Bestimmungen des Urheberrechts nicht zu verletzen. Das unberechtigte Verwenden oder Modifizieren der Porträtfotos von Dritten verstößt möglicherweise ebenfalls gegen deren Rechte.

Außerdem kann bei Präsentationen, Aufführungen und Ausstellungen das Fotografieren untersagt sein.

Empfehlungen für Sicherungskopien

Um das Risiko von Datenverlusten durch Fehlbedienung oder Fehlfunktionen des Digitaler Bilderrahmen zu vermeiden, empfiehlt es sich, eine Sicherungskopie der Daten anzulegen.

Information

UNTER KEINEN UMSTÄNDEN HAFTET DER VERKÄUFER FÜR DIREKTE, INDIREKTE, NEBEN- ODER FOLGESCHÄDEN IRGENDWELCHER ART BZW. FÜR VERLUSTE ODER KOSTEN, DIE DURCH EIN DEFEKTES PRODUKT ODER DIE VERWENDUNG EINES PRODUKTS ENTSTEHEN.

Sony übernimmt keinerlei Haftung für indirekte, Neben- oder Folgeschäden oder den Verlust von Aufnahmen, die durch die Verwendung oder eine Fehlfunktion des Digitaler Bilderrahmen oder einer Speicherkarte verursacht werden.

Hinweise zum LCD-Display

- Setzen Sie das LCD-Display keinem Druck aus. Der Bildschirm könnte sich verfärben, was zu einer Funktionsstörung führen könnte.
- Wird das LCD-Display längere Zeit direkter Sonnenbestrahlung ausgesetzt, kann es zu Funktionsstörungen kommen.
- Da das LCD-Display unter Einsatz von extrem genauer Präzisionstechnologie hergestellt wird, sind über 99,99 % der Pixel funktionsfähig. Trotzdem kann es vorkommen, dass einige winzige schwarze und/oder helle Punkte (weiße, rote, blaue oder grüne) ständig auf dem LCD-Display sichtbar sind. Diese Punkte gehen auf das Herstellungsverfahren zurück und beeinträchtigen das Anzeigergebnis in keiner Weise.
- Bei niedrigen Temperaturen kann ein Nachzieheffekt auf dem LCD-Display auftreten. Dies ist keine Funktionsstörung.

Hinweise zu Marken und zum Urheberrechtsschutz

- **S-Frame**, Cyber-shot,  „Memory Stick“, **MEMORY STICK**, „Memory Stick Duo“, **MEMORY STICK DUO**, „MagicGate Memory Stick“, „Memory Stick PRO“, **MEMORY STICK PRO**, „Memory Stick PRO Duo“, **MEMORY STICK PRO DUO**, „Memory Stick PRO-HG Duo“, **MEMORY STICK PRO-HG DUO**, „Memory Stick Micro“, **MEMORY STICK MICRO**, **M2**, „Memory Stick-ROM“, **MEMORY STICK-ROM**, „MagicGate“ und **MAGICGATE** sind Marken oder eingetragene Marken der Sony Corporation.
- Microsoft, Windows und Windows Vista sind eingetragene Marken oder Marken der Microsoft Corporation in den USA und/oder anderen Ländern.
- Macintosh und Mac OS sind eingetragene Markenzeichen von Apple Inc. in den USA und/oder anderen Ländern.

Fortsetzung

- CompactFlash ist eine Marke der SanDisk Corporation in den USA.
-  oder xD-Picture Card™ sind Markenzeichen der FUJIFILM Corporation.
- Der Bilderrahmen umfasst Schriftarten von Monotype Imaging Inc.
- Alle anderen in diesem Handbuch erwähnten Produkt- oder Firmennamen können Markenzeichen oder eingetragene Markenzeichen der jeweiligen Unternehmen sein. Im Handbuch sind die Markenzeichen und eingetragenen Markenzeichen nicht in jedem Fall ausdrücklich durch „™“ bzw. „®“ gekennzeichnet.

Hinweise für Benutzer

Programm © 2009 Sony Corporation
Dokumentation © 2009 Sony Corporation

Alle Rechte vorbehalten. Dieses Handbuch bzw. die darin beschriebene Software darf ohne vorherige schriftliche Genehmigung der Sony Corporation weder ganz noch auszugsweise reproduziert, übersetzt oder in eine maschinenlesbare Form gebracht werden.

UNTER KEINEN UMSTÄNDEN ÜBERNIMMT DIE SONY CORPORATION DIE HAFTUNG FÜR INDIREKTE, SPEZIELLE ODER FOLGESCHÄDEN, OB AUF VERTRAGSVERLETZUNGEN ODER DER EINHALTUNG DES VERTRAGS ODER ANDEREM BASIEREND, DIE AUF DIE VERWENDUNG DIESES HANDBUCHS, DER SOFTWARE ODER ANDERER DARIN ENTHALTENER INFORMATIONEN ZURÜCKGEHEN ODER IN VERBINDUNG DAMIT AUFTRETEN.

Die Sony Corporation behält sich das Recht vor, an diesem Handbuch oder den darin enthaltenen Informationen jederzeit ohne Ankündigung Änderungen vorzunehmen.

Die in diesem Handbuch beschriebene Software kann auch den Bestimmungen eines separaten Endbenutzerlizenzvertrags unterliegen.

Die Layout-Daten wie etwa die Beispielbilder in der Software dürfen ausschließlich zum persönlichen Gebrauch modifiziert oder dupliziert werden. Jede nicht autorisierte Duplikation dieser Software ist nach den Bestimmungen des Urheberrechts untersagt. Bitte beachten Sie, dass die nicht autorisierte Duplikation oder Modifikation von Porträtfotos oder urheberrechtlich geschützten Arbeiten Dritter die Urheberrechte dieser Dritten verletzen kann.

In diesem Handbuch verwendete Abbildungen und Screenshots

Wenn nicht anders angegeben, beziehen sich die in diesem Handbuch verwendeten Abbildungen und Screenshots auf das Modell DPF-D72.

Inhalt

Vor der Inbetriebnahme

Genießen von Bildern auf dem Fotorahmen	7
Funktionen	8
Überprüfen des Lieferumfangs	9
Lage und Funktion der Teile und Bedienelemente	10

Grundlagen

Vorbereiten der Fernbedienung	13
Platzieren des Standfußes	14
So hängen Sie den Bilderrahmen an der Wand auf	15
So tauschen Sie die Blende aus (nur DPF-E72)	16
Netzanschluss	17
Einschalten des Bilderrahmens	19
Einstellen der aktuellen Uhrzeit	20
Einsetzen einer Speicherkarte	21
Ändern der Anzeige	22
Bildpräsentation	24
Uhr- und Kalenderanzeige	25
Einzelbildmodus	26
Indexbildanzeige	27

Erweiterte Funktionen

Anzeigen einer Bildpräsentation	29
Ändern der Einstellungen der Bildpräsentation	29
Aktualisierungsmodus (nur DPF-D72)	32
Hinzufügen von Bildern zum internen Speicher	32
Exportieren eines Bildes	34
Löschen von Bildern	36
Registrieren einer Markierung (nur DPF-D72)	37
Nach einem Bild suchen (Filtern) (nur DPF-D72)	39
Angaben des Wiedergabegeräts ...	40
Einstellen von Bildgröße und -position	40
Vergrößern/Verkleinern eines Bildes	40
Drehen eines Bildes	41
Ändern der Einstellungen der Funktion Automatisches Einschalten	42
Ändern der Einstellungen	43
Vorgehensweise beim Ändern der Einstellungen	43
Einzustellende Optionen	45

Verwenden eines Computers

Anschließen an einen Computer ...	47
Systemvoraussetzungen	47
Anschließen an einen Computer zum Austauschen von Bildern	47
Trennen des Computers	48

Fehlermeldungen

Umgang mit Fehlermeldungen49

Problembehandlung

Problembehandlung51

Weitere Informationen

Sicherheitsmaßnahmen56

 Sicherheit 56

 Installation 56

 Reinigen 57

 Einschränkungen beim
 Duplizieren 57

Informationen zu den

 Speicherkarten57

 „Memory Stick“ 57

 SD-Speicherkarte 58

 xD-Picture Card 58

 CompactFlash-Karte
 (nur DPF-D72) 59

 Hinweise zur Verwendung einer
 Speicherkarte 59

Technische Daten60

Index 62

Genießen von Bildern auf dem Fotorahmen

Der Sony DPF-A72/E72/D72 ist ein digitaler Bilderrahmen, mit dem sich Fotos, die Sie mit einer Digitalkamera oder einem anderen Gerät aufgenommen haben, ohne Verwendung eines Computers einfach anzeigen lassen.

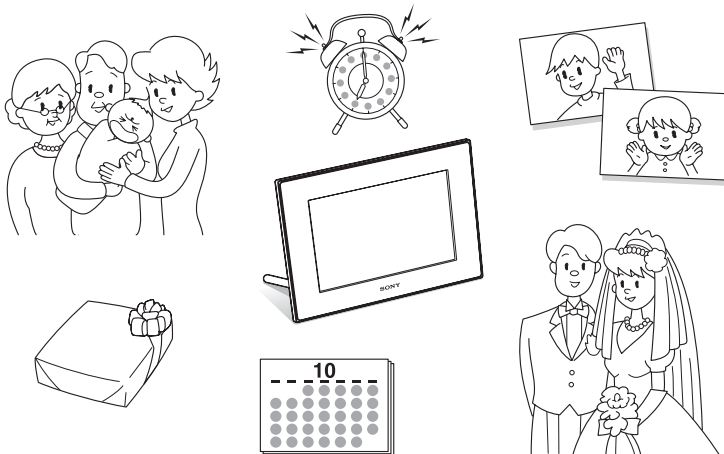

Funktionen

■ Unterstützung von verschiedenen Speicherkarten

Unterstützt verschiedene Speicherkarten, wie einen „Memory Stick“, CompactFlash-Karte (nur DPF-D72), SD-Speicherkarte und xD-Picture Card. Sie brauchen die jeweilige Speicherkarte nur aus der Digitalkamera oder dem anderen Gerät herauszunehmen und in den digitalen Bilderrahmen einzustecken, und sofort können Sie die Bilder anzeigen. (➔ Seite 21)

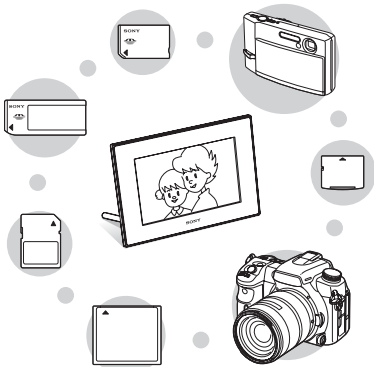

■ Verschiedene Anzeigefunktionen

Sie können verschiedene Anzeigemodi nutzen, wie die Bildpräsentation, Uhr- und Kalenderanzeige, Einzelbildmodus und Indexbildanzeige. (➔ Seite 22)



■ Verschiedene Modi

Das angezeigte Bild kann automatisch umgeschaltet werden, so, als würden Sie die Seiten eines Albums selbst umblättern. Sie können aus verschiedenen Modi auswählen, einschließlich der Anzeige von Einzelbildern, einer Uhr oder eines Kalenders. Sie können auch die Wiedergabeeinstellungen wie beispielsweise die Reihenfolge der Wiedergabe ändern.

(➔ Seite 29)

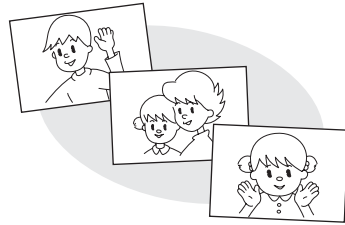

■ Hinzufügen von Bildern zum internen Speicher

Die Bilder, die Sie dem Album hinzufügen, werden im internen Speicher gespeichert.

(➔ Seite 32)

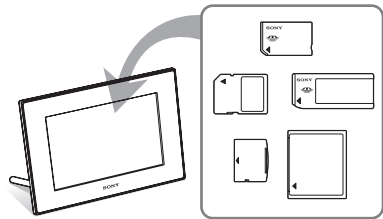

■ Exportieren von Bildern

Sie können im Album befindliche Bilder auf Ihre Speicherkarte exportieren.

(➔ Seite 34)

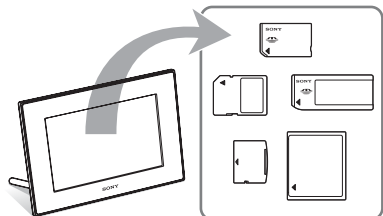

■ Suchfunktion (nur DPF-D72)

Sie können nach Ereignis, Ordner, Bildausrichtung und Markierung nach Bildern suchen. (➔ Seite 39)

■ Automatische Drehung von Bildern

Der Bilderrahmen dreht Fotos automatisch in die richtige Ausrichtung. Bilder werden auch automatisch gedreht, wenn der Bilderrahmen im Hoch- oder Querformat verwendet wird. (➔ Seite 15)

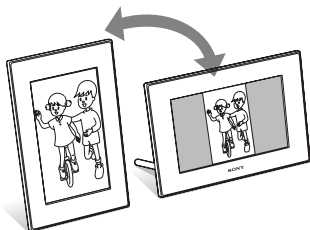

■ Anzeigen von Bildern auf einer Wand

Sie können den Bilderrahmen an einer Wand befestigen. (➔ Seite 15)

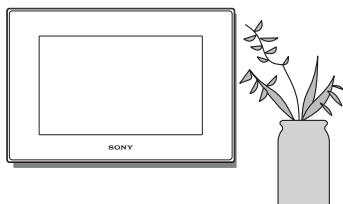

Überprüfen des Lieferumfangs

Vergewissern Sie sich, dass die folgenden Objekte im Lieferumfang enthalten sind.

- Digitaler Bilderrahmen (1)
- Standfuß (1)
- Fernbedienung (1)
- Netzteil (1)
- Austauschbare Blende (2) (nur DPF-E72)
- Bedienungsanleitung (dieses Handbuch) (1)
- Bitte zuerst lesen! (1)
- Garantiedokument (1)

(In einigen Regionen ist das Garantiedokument nicht im Lieferumfang enthalten.)

Lage und Funktion der Teile und Bedienelemente

Näheres finden Sie auf den in Klammern angegebenen Seiten.

Diese Abbildungen gelten für das Modell DPF-D72. Die Lage und Bezeichnung von Tasten und Anschlüssen des DPF-A72/E72 sind identisch mit denen des DPF-D72, außer dass der DPF-A72/E72 nicht mit einem Einschub für CompactFlash-Karten/Microdrive ausgestattet ist.

Vorderseite

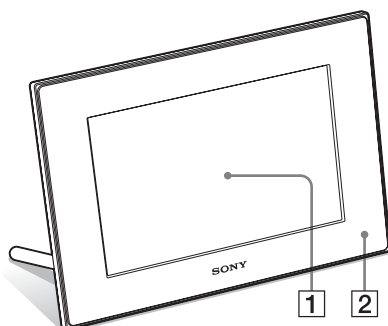

1 LCD-Display

2 Empfangssensor für die Fernbedienung

Beim Verwenden der mitgelieferten Fernbedienung sollten Sie sie auf diesen Sensor richten.

Rückseite

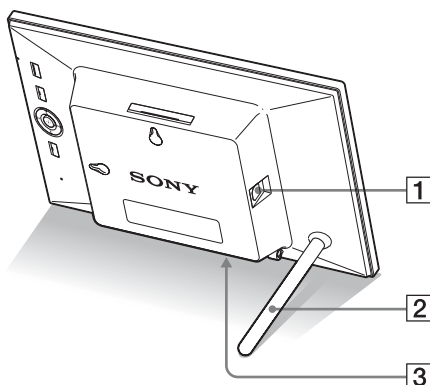

1 USB B-Abschluss (→ Seite 47)

Schließen Sie ein USB-Kabel an, wenn Sie den Bilderrahmen zusammen mit einem Computer verwenden möchten.

2 Standfuß (→ Seite 14)

3 DC IN 5 V-Buchse (→ Seite 17)

Stecken Sie den Gleichstromstecker des mitgelieferten Netzteils in diese Buchse, und schließen Sie das Netzteil an die Netzsteckdose an.

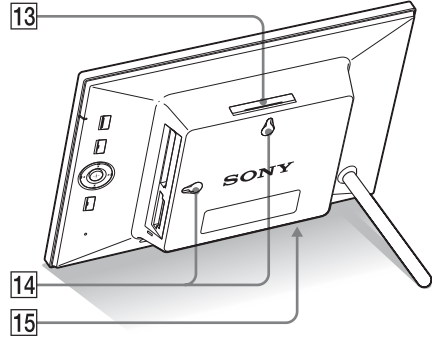
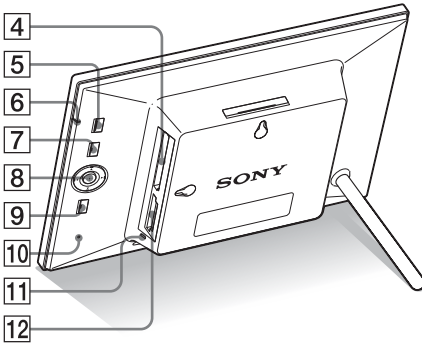

4 CompactFlash-Karten-/Microdrive-Einschub (→ Seite 21) (nur DPF-D72)

5 (Ein/Bereitschaft)-Taste

6 Bereitschaftsanzeige

7 MENU-Taste

Zeigt das Menü an.

Über das Menü können Sie die gleichen Funktionen nutzen wie mit den Tasten der Fernbedienung, wie z.B. [Einst. Bildpräsent.], [Drehen], [Zu Album hinzufügen] und [Einst. Datum/Uhrzeit].

8 -Richtungstasten,

Drücken Sie zur Auswahl der Menüelemente. Drücken Sie dann , um die Eingabe zu übernehmen.

9 BACK-Taste

Mit dieser Taste kehren Sie zum vorherigen Bildschirm zurück.

10 Rückstelltaste

Wenn der Bilderrahmen mit eingeschaltetem Strom gar nicht läuft, verwenden Sie einen langen, dünnen Gegenstand, wie einen Nagel, um den Schalter zu drücken.

11 Zugriffsleuchte

12 „Memory Stick PRO“ (Standard/Duo)-Einschub/SD-Speicherkarte/MMC/xD-Picture Card-Einschub (→ Seite 21)

13 VIEW MODE-Taste (→ Seite 22)

14 Löcher zum Aufhängen des Geräts an der Wand (→ Seite 15)

15 Bereich für das Versteuen des Standfußes

Fernbedienung

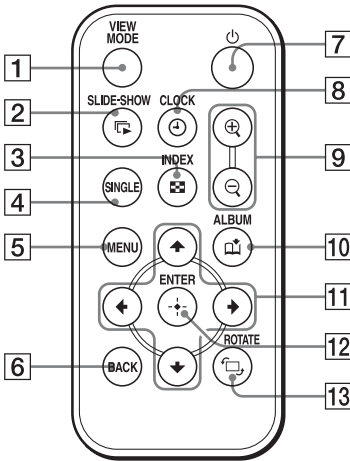

- 1 VIEW MODE-Taste (→ Seite 22)**
- 2 SLIDE-SHOW (→)-Taste (→ Seite 22)**
- 3 INDEX (☐)-Taste (→ Seite 22)**
Diese Taste schaltet zwischen dem Einzelbildmodus und der Indexbildanzeige um.
- 4 SINGLE (SINGLE)-Taste (→ Seite 22)**
- 5 MENU-Taste**
- 6 BACK-Taste**
- 7 (Ein/Bereitschaft)-Taste**
- 8 CLOCK (🕒)-Taste (→ Seite 22)**
- 9 Vergrößern (+)/Verkleinern (-)-Tasten (→ Seite 40)**
- 10 ALBUM (📁)-Taste (→ Seite 32)**
- 11 Richtung (←/→/↑/↓)-Tasten**
- 12 ↵ (Eingabe)-Taste**
- 13 ROTATE (↻)-Taste (→ Seite 40)**

Vorbereiten der Fernbedienung

Die mitgelieferte Lithiumbatterie (CR2025) wurde bereits in die Fernbedienung eingelegt. Ziehen Sie die Schutzfolie heraus wie in der Abbildung gezeigt.

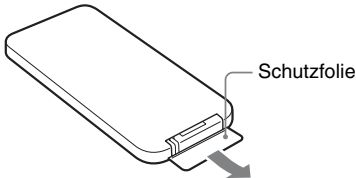

Verwenden der Fernbedienung

Richten Sie das obere Ende der Fernbedienung auf den Empfangssensor am Bilderrahmen.

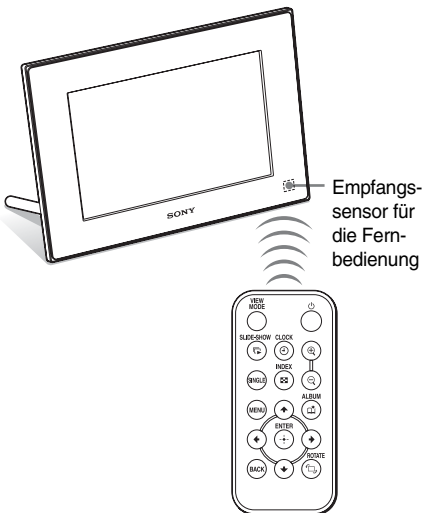

Hinweis

Der Bilderrahmen kann herunterfallen, wenn Sie die Tasten am Bilderrahmen verwenden, während er an der Wand hängt. Bedienen Sie den Bilderrahmen mit der Fernbedienung.

Batteriewechsel bei der Fernbedienung

Sollte die Fernbedienung nur noch zögerlich oder gar nicht mehr funktionieren, tauschen Sie die Batterie (Lithiumbatterie CR2025) aus.

- 1 Ziehen Sie das Batteriefach heraus. Drücken Sie beim Herausziehen des Batteriefachs dessen Öse leicht zusammen.

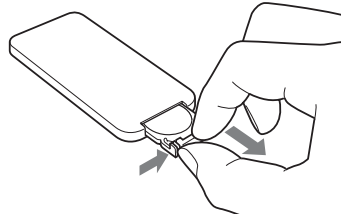

- 2 Entfernen Sie die alte Batterie aus dem Batteriefach, und legen Sie eine neue ein. Achten Sie dabei darauf, dass das Pluszeichen („+“) nach oben zeigt.

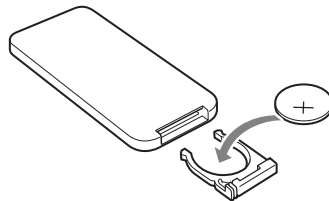

- 3 Führen Sie das Batteriefach wieder in die Fernbedienung ein.

WARNUNG

Bei falscher Behandlung kann die Batterie explodieren. Sie darf nicht wiederaufgeladen, auseinandergenommen oder in Feuer entsorgt werden.

Hinweise

- Wenn die Leistung der Lithiumbatterie nachlässt, kann auch die Reichweite der Fernbedienung abnehmen oder die Fernbedienung nicht mehr ordnungsgemäß funktionieren. Ersetzen Sie sie in diesem Fall durch eine Sony CR2025-Lithiumbatterie. Die Verwendung einer anderen Batterie birgt das Risiko von Feuer oder Explosion.
- Die Verwendung einer anderen als der angegebenen Batterie kann zu Batteriebeschädigung führen.
- Entsorgen Sie alte Batterien so, wie es die örtlichen Behörden vorschreiben.
- Lassen Sie die Fernbedienung niemals an einer heißen und feuchten Stelle liegen.
- Achten Sie stets und v.a. beim Batteriewechsel darauf, dass keine Fremdkörper in das Gehäuse der Fernbedienung gelangen.
- Die nicht ordnungsgemäße Verwendung der Batterie kann zu Auslaufen und Korrosion führen.
 - Die Batterie ist nicht wiederaufladbar.
 - Wenn die Fernbedienung über einen längeren Zeitraum nicht verwendet wird, nehmen Sie die Batterie heraus, um Auslaufen und Korrosion zu vermeiden.
 - Das falsche Einlegen, die Kurzschlusschaltung, das Auseinandernehmen, das Aufheizen der Batterie sowie das Aussetzen gegenüber offenem Feuer kann zu Beschädigungen und Auslaufen der Batterie führen.

Informationen zu Beschreibungen in diesem Handbuch

Die hierin beschriebenen Vorgänge beziehen sich auf die Verwendung der Fernbedienung. Wenn sich das Ausführen eines Vorgangs zum Beispiel zwischen der Fernbedienung und dem Bilderrahmen unterscheidet, wird darauf in einem Tipp hingewiesen.

Platzieren des Standfußes

- 1 Halten Sie den Bilderrahmen fest und setzen Sie den Standfuß gerade in das Bohrloch an der Rückseite ein.

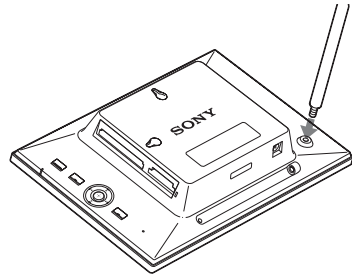

- 2 Schrauben Sie den Standfuß fest in das Bohrloch, bis sich der Standfuß nicht mehr drehen lässt.

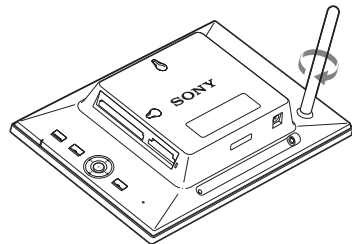

Einrichten des Hoch- und Querformats

Sie können den Bilderrahmen in die gewünschte Ausrichtung drehen ohne den Standfuß zu bewegen.

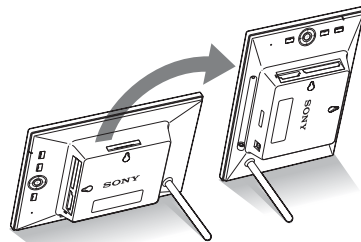

Wenn der Bilderrahmen im Hochformat ausgerichtet wird, wird auch das Bild automatisch auf diese Ausrichtung gedreht.
 Nur DPF-D72: Die auf der Richtungstaste an der Rückseite dargestellten Richtungen sind abhängig von der Ausrichtung des Bilderrahmens.

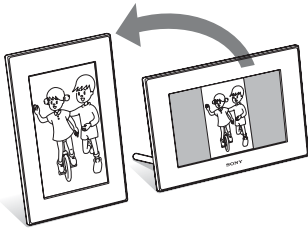

Hinweise

- Prüfen Sie, ob der Standfuß dem Bilderrahmen ausreichend Stabilität verleiht. Ansonsten könnte der Bilderrahmen umfallen.
- Nur DPF-A72/D72 : Wenn der Bilderrahmen im Hochformat aufgestellt wird, leuchtet das Sony-Logo nicht.
- Der Bilderrahmen erkennt die Ausrichtung nicht und dreht die Bilder nicht, wenn [Autom. Ausr.] auf der Registerkarte (Einstellungen) auf [AUS] gesetzt ist.
- Im Lagerungsbereich des Standfußes befindet sich ein Magnet. Legen Sie keine Gegenstände, die leicht durch Magnetfelder beeinflusst werden, wie eine EC- oder Kreditkarte, in die Nähe des Bilderrahmens.
 Wenn Sie den Bilderrahmen in der Nähe eines Röhrenfernsehgeräts aufstellen, können die Farben auf dem Fernsehbildschirm beeinträchtigt werden.

Tipp

Der Standfuß lässt sich leichter drehen, wenn Sie ein Gummiband fest um den Standfuß wickeln, wenn Sie den Standfuß vom Bilderrahmen abnehmen.

So hängen Sie den Bilderrahmen an der Wand auf

Mit den folgenden Schritten können Sie den Bilderrahmen an die Wand hängen.

- 1** Legen Sie Schrauben bereit (nicht mitgeliefert), die für die Bohrlöcher an der Rückseite geeignet sind.

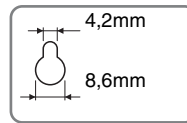
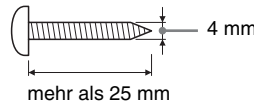

Löcher zum Aufhängen des Geräts an der Wand

- 2** Schrauben Sie die Schrauben (nicht mitgeliefert) in die Wand. Achten Sie darauf, dass die Schrauben (nicht mitgeliefert) zwischen 2,5 und 3 mm aus der Wand herausragen.

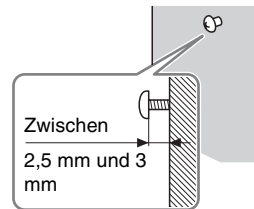

- 3** Hängen Sie den Bilderrahmen an die Wand, indem Sie das Loch an der Rückseite an den Schrauben in der Wand ausrichten.

Hinweise

- Verwenden Sie geeignete Schrauben für das Material der Wand. Abhängig von dem in der Wand

Fortsetzung

verwendeten Material können die Schrauben beschädigt werden. Befestigen Sie die Schrauben in einer Stütze oder Bolzen in der Wand.

- Wenn Sie die Speicherkarte wieder einsetzen möchten, nehmen Sie den Bilderrahmen von der Wand ab und werfen Sie dann die Speicherkarte aus und setzen sie wieder ein, während der Bilderrahmen fest auf einer stabilen Oberfläche steht.
- Entfernen Sie den Standfuß und verstauen Sie ihn im Lagerungsbereich auf der Rückseite, wenn Sie den Bilderrahmen an die Wand hängen.

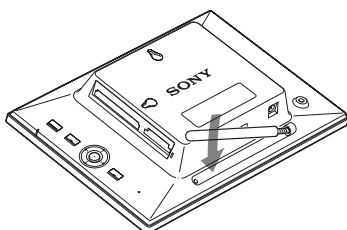

Da sich im Lagerungsbereich ein Magnet befindet, können Sie den Standfuß in diesem Bereich befestigen.

- Schließen Sie das Gleichstromkabel des Netzteils an den Bilderrahmen an, und hängen Sie den Bilderrahmen an die Wand. Schließen Sie dann das Netzteil an die Netzsteckdose an.
- Wir übernehmen keinerlei Verantwortung für Unfälle oder Schäden, die durch eine fehlerhafte Befestigung, unsachgemäße Verwendung, Naturkatastrophen usw. entstanden sind.

So tauschen Sie die Blende aus (nur DPF-E72)

Sie können die Originalblende durch eine mitgelieferte austauschbare Blende austauschen.

- 1** Stecken Sie ein langes, dünnes Objekt wie einen Nagel in das Loch neben dem Lagerungsbereich für den Standfuß an der Rückseite des Bilderrahmens und heben Sie die Vorderseite an.

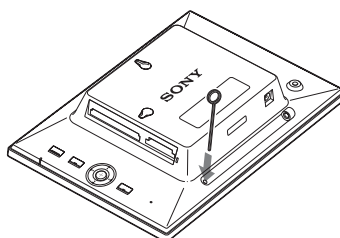

- 2** Nehmen Sie die Blende ab.

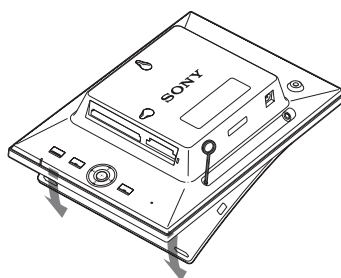

- 3** Legen Sie die austauschbare Blende auf den Bilderrahmen, und richten Sie dabei das Loch der austauschbaren Blende am Fernbedienungssensor des Bilderrahmens aus.

Empfangssensor für die Fernbedienung

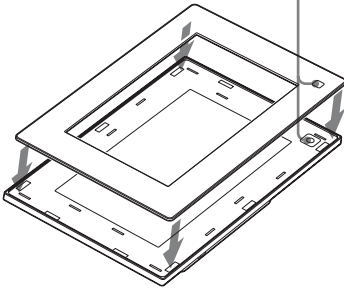

- 4** Drücken Sie auf die vier Ecken der austauschbaren Blende, um sie in den Bilderrahmen einrasten zu lassen.

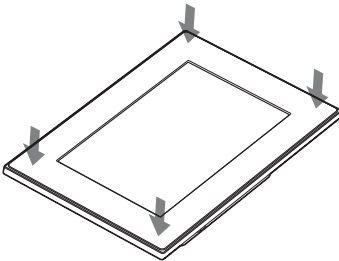

Netzanschluss

- 1** Schließen Sie den Stecker des Netzteils an die Buchse DC IN 5 V an der Rückseite des Bilderrahmens an.
- 2** Schließen Sie das Netzteil an die Netzsteckdose an. Der Bilderrahmen wird automatisch eingeschaltet.

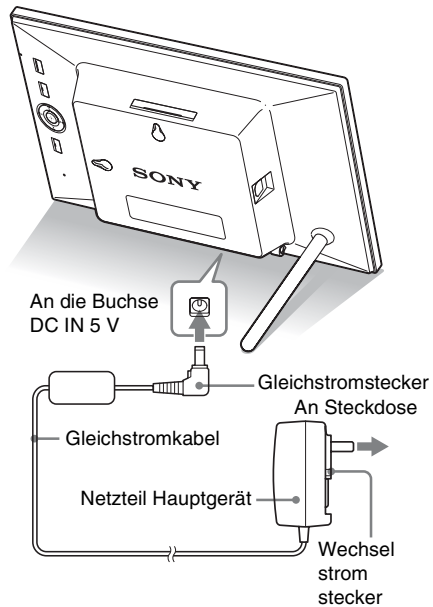

Hinweise

- Eine Steckdose sollte so nah wie möglich am Gerät und leicht zugänglich sein.
- Stellen Sie den Bilderrahmen nicht auf eine unebene oder geneigte Oberfläche.
- Schließen Sie das Netzteil an eine nahegelegene, leicht zugängliche Steckdose an. Sollte es zu Störungen bei der Verwendung des Netzteils kommen, ziehen Sie umgehend den Netzstecker aus der Steckdose.

- Schließen Sie niemals die beiden Metallanschlüsse des Steckers mit einem Metallobjekt kurz. Andernfalls kann eine Fehlfunktion auftreten.
- Verwenden Sie das Netzteil nicht in einer engen Umgebung, wie z.B. zwischen einer Wand und einem Möbelstück.
- Stecken Sie den Stecker des Netzteils fest ein. Wenn der Stecker locker sitzt, kann sich der Bilderrahmen ausschalten, wenn er bewegt wird.
- Ziehen Sie nach der Verwendung das Netzteil aus der Buchse DC IN 5 V des Bilderrahmens, und ziehen Sie das Netzteil aus der Steckdose.
- Auch wenn Ihr Bilderrahmen ausgeschaltet ist, zieht er trotzdem Strom, wenn das Netzteil an die Netzsteckdose angeschlossen bleibt.
- Schalten Sie den Bilderrahmen nicht aus und trennen Sie nicht das Netzteil vom Bilderrahmen, bevor die Bereitschaftsanzeige rot leuchtet. Andernfalls wird der Bilderrahmen beschädigt.

Informationen zum Wechselstromstecker

Anbringen des Wechselstromsteckers

Bringen Sie den Wechselstromstecker wie folgt an das Netzteil des Hauptgeräts an:

Die Lasche PUSH rastet hörbar ein, wenn der Wechselstromstecker fest eingeschoben wird.

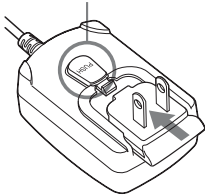

Hinweise

- Der Wechselstromstecker kann vom Hauptteil des Netzteils abgenommen werden, indem Sie auf die Lasche „PUSH“ drücken. Wenn Sie das Netzteil verwenden, müssen Sie den Wechselstromstecker aber nicht abnehmen. Stellen Sie sicher, dass Sie das Netzteil mit fest eingesetztem Wechselstromstecker verwenden. Wenn der Wechselstromstecker entfernt wird, schieben Sie ihn in das Hauptteil des Netzteils, bis er hörbar einrastet, wie oben dargestellt.
- Die Form des Wechselstromsteckers kann abhängig von dem Land, in dem Sie den Bilderrahmen gekauft haben, variieren.

Entfernen des Wechselstromsteckers aus der Netzsteckdose

Wenn der Wechselstromstecker in die Netzsteckdose eingesteckt bleibt, entfernen Sie ihn wie folgt:

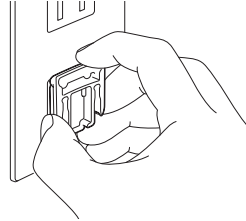

Metallstifte an der Rückseite des Wechselstromsteckers.

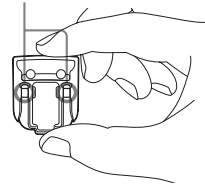

Hinweise

- Wenn nicht vorsichtig damit umgegangen wird, kann sich der Wechselstromstecker vom Hauptteil des Netzgeräts lösen und in der Netzsteckdose verbleiben. Fassen Sie in diesem Fall den Wechselstromstecker mit trockenen Händen wie oben dargestellt an, und entfernen Sie ihn aus der Netzsteckdose. Verwenden Sie kein Werkzeug. Achten Sie darauf, die Metallkontakte am Ende des Wechselstromsteckers nicht zu berühren.
- Überprüfen Sie, ob es keine Probleme mit dem Hauptteil des Netzteils und dem Wechselstromstecker gibt, und schieben Sie dann den Wechselstromstecker in das Hauptteil des Netzgeräts, bis er hörbar einrastet.
- Wenn es Probleme mit dem Hauptteil des Netzteils oder mit dem Wechselstromstecker gibt, wenden Sie sich bitte wegen der Reparatur an die Sony-Kundendienststelle.

Einschalten des Bilderrahmens

Wenn Sie den Bilderrahmen im vorherigen Abschnitt bereits eingeschaltet haben, fahren Sie mit dem nächsten Abschnitt fort.

Einschalten

Drücken Sie  (Ein/Bereitschaft) am Bilderrahmen oder auf der Fernbedienung, um ihn einzuschalten. Die Bereitschaftsanzeige wechselt von rot zu grün. Das Sony-Logo an der Vorderseite leuchtet (nur DPF-A72/D72).

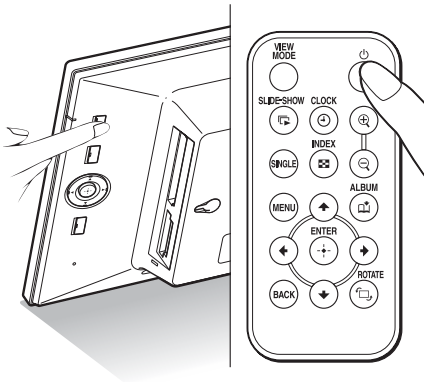

Ausschalten

Halten Sie  (Ein/Bereitschaft) am Bilderrahmen oder auf der Fernbedienung gedrückt, bis die Stromversorgung ausgeschaltet ist. Die Bereitschaftsanzeige wechselt von grün zu rot.

Hinweis

Schalten Sie den Bilderrahmen nicht aus und trennen Sie nicht das Netzteil vom Bilderrahmen, bevor die Bereitschaftsanzeige rot leuchtet. Andernfalls wird der Bilderrahmen beschädigt.

Bedienung im Anfangszustand

Wenn der Bilderrahmen ohne angeschlossene Speicherkarte eingeschaltet wird, erscheint die folgende Anfangsanzeige auf dem Bildschirm.

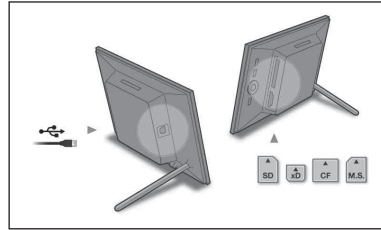

Wenn der Bilderrahmen 10 Sekunden lang nicht bedient wird, wird der Demomodus angezeigt. Wenn eine andere Taste als die Einschalttaste betätigt wird, erscheint wieder die Anfangsanzeige auf dem Bildschirm.

Drücken Sie  während der Anfangsanzeige zuerst MENU, und stellen Sie dann Datum und Uhrzeit ein.

Einstellen der aktuellen Uhrzeit

Die Uhr des Bilderrahmens muss gestellt werden, um Zeit und Tag bei der Uhren- und Kalenderanzeige richtig anzuzeigen.

- 1 Drücken Sie MENU.
Der Menübildschirm wird angezeigt.
- 2 Drücken Sie \leftarrow/\rightarrow zur Auswahl der Registerkarte  (Einstellungen).
Der Einstellungsbildschirm wird angezeigt.

Tipp

Sie können die Tasten \leftarrow/\rightarrow nur verwenden, wenn eine Speicherkarte in den Bilderrahmen eingesetzt ist oder wenn ein anderes Element als Uhr und Kalender (Seite 25) ausgewählt ist.

- 3 Wählen Sie mit \downarrow/\uparrow die Option [Einst. Datum/Uhrzeit] aus, und drücken Sie \oplus .
Der Bildschirm Einst. Datum/Uhrzeit wird angezeigt.

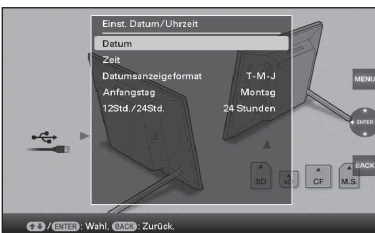

- 4 Stellen Sie das Datum ein.
 - ① Drücken Sie \downarrow/\uparrow , um die Option [Datum] auszuwählen. Drücken Sie dann auf \oplus .
 - ② Wählen Sie mit \leftarrow/\rightarrow Jahr, Monat und Tag aus, wählen Sie dann mit \downarrow/\uparrow einen Wert aus, und drücken Sie \oplus .

- 5 Stellen Sie die Zeit ein.
 - ① Drücken Sie \downarrow/\uparrow , um die Option [Zeit] auszuwählen. Drücken Sie dann auf \oplus .
 - ② Wählen Sie mit \leftarrow/\rightarrow Stunde, Minuten und Sekunden aus, wählen Sie dann mit \downarrow/\uparrow einen Wert aus, und drücken Sie \oplus .

- 6 Wählen Sie das Datumsformat.
 - ① Drücken Sie \downarrow/\uparrow , um die Option [Datumsanzeigeformat] auszuwählen. Drücken Sie dann auf \oplus .
 - ② Drücken Sie \downarrow/\uparrow , um ein Format auszuwählen. Drücken Sie dann auf \oplus .
 - J-M-T
 - M-T-J
 - T-M-J

- 7 Stellen Sie für den Kalender den Tag ein, mit dem die Woche beginnen soll.
Sie können den Tag einstellen, der bei Anzeige des Kalenders ganz links erscheint.

- ① Drücken Sie \downarrow/\uparrow , um die Option [Anfangstag] auszuwählen. Drücken Sie dann auf \oplus .
- ② Drücken Sie \downarrow/\uparrow , um die Option [Sonntag] oder [Montag] auszuwählen, und drücken Sie dann auf \oplus .

- 8 Wählen Sie die Zeitanzeige.
 - ① Drücken Sie \downarrow/\uparrow , um die Option [12Std./24Std.] auszuwählen. Drücken Sie dann auf \oplus .
 - ② Drücken Sie \downarrow/\uparrow , um die Option [12 Std.] oder [24 Std.] auszuwählen. Drücken Sie dann auf \oplus .

- 9 Drücken Sie MENU.
Der Menübildschirm wird geschlossen.

Einsetzen einer Speicherkarte

Setzen Sie die Speicherkarte fest in den passenden Einschub ein. Die Beschriftung muss dabei in Ihre Richtung zeigen (wenn Sie auf die Rückseite des Bilderrahmens blicken).

Die Zugriffsleuchte blinkt, wenn die Speicherkarte richtig eingesetzt wurde. Stecken Sie die Speicherkarte erneut ein, nachdem Sie die Beschriftung auf der Speicherkarte geprüft haben, wenn die Zugriffsleuchte nicht blinkt.

Informationen zu Speicherkarten, die Sie mit diesem Bilderrahmen verwenden können, finden Sie auf den Seiten 57 bis 59.

CompactFlash-Karte
(nur DPF-D72)

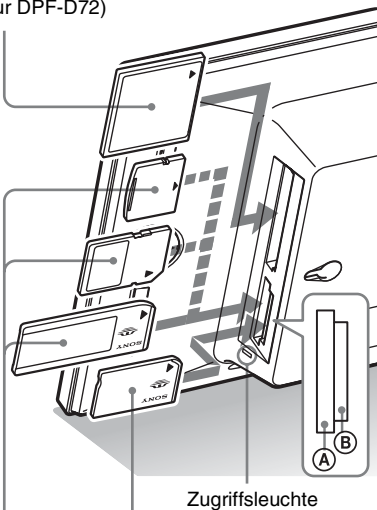

Stecken Sie den „Memory Stick Duo“ in den Einschub ②.

Stecken Sie die xD-Picture Card, SD-Speicherkarte oder den „Memory Stick“ von oben in den Einschub ①.

So entnehmen Sie eine Speicherkarte

Ziehen Sie die Speicherkarte in die entgegengesetzte Richtung des Einsetzens aus dem Einschub heraus.

Hinweise

- Die Speicherkarte lässt sich nicht vollständig in den Einschub einschieben. Bitte versuchen Sie daher nicht, die Karte mit Gewalt in den Einschub zu drücken, da die Karte und/oder der Bilderrahmen sonst beschädigt werden könnten.
- Der Allzweckeseinschub für „Memory Stick PRO“ (Standard/Duo), SD-Speicherkarte/MMC/xD-Picture Card erkennt automatisch den Kartentyp. Der Einschub ist mit einem „Memory Stick“ im Format Standard und Duo kompatibel, sodass Sie keinen „Memory Stick“-Adapter benötigen.
- Setzen Sie keine Karten gleichzeitig in den Einschub ① und ② ein.
- Lesen Sie die Informationen unter „Informationen zu den Speicherkarten“ auf Seite 57, bevor Sie eine Speicherkarte verwenden.

Anzeigepriorität von Bildern

Wenn eine Speicherkarte eingesetzt wird, werden automatisch die Bilder der eingesteckten Speicherkarte angezeigt. Um manuell zur anzuzeigenden Speicherkarte umzuschalten, geben Sie sie im Menü (Laufwerkswahl) an (Seite 40).

Der Bilderrahmen zeigt die Bilder des Geräts in der folgenden Reihenfolge an.

- **Speicherkarten → interner Speicher**
- **Wenn mehrere Speicherkarten beim Einschalten des Bilderrahmens eingesteckt sind**, haben die Bilder auf der zuerst von Ihnen eingesteckten Speicherkarte Vorrang und werden angezeigt.
- **Wenn mehrere Speicherkarten bei ausgeschaltetem Bilderrahmen eingesteckt wurden**, ist die Anzeigereihenfolge wie folgt: „Memory Stick“ → CompactFlash-Karte (nur DPF-D72) → SD-Speicherkarte/xD-Picture Card
- Allerdings hat die Speicherkarte Priorität, die auf dem Bildschirm angezeigt wurde, als Sie den Bilderrahmen ausgeschaltet haben.
- **Wenn keine Speicherkarte eingesteckt und kein Gerät angeschlossen ist**, werden die Bilder angezeigt, die im internen Speicher im Album gespeichert sind.

Hinweise



- Aufgrund eines Merkmals des internen Speichergeräts können bei Bildern, die lang gespeichert oder häufig gelesen wurden, Datenfehler auftreten, wenn sie zu häufig gelesen werden.
- Der Bilderrahmen kann mit dem DCF-Format kompatible JPEG-Bilddaten oder RAW-Dateien, die mit einer Sony Digitalkamera aufgenommen wurden, anzeigen. Alle anderen Dateien (wie mit einem Computer erstellte oder bearbeitete Dateien oder RAW-Dateien, die nicht mit einer Sony Digitalkamera aufgenommen wurden) werden möglicherweise nicht angezeigt.

Ändern der Anzeige

- 1 Drücken Sie VIEW MODE.
Der Anzeigemodus-Bildschirm wird angezeigt.



- 2 Wählen Sie die gewünschte Gruppe.

Gruppe	Erläuterung
 Bildpräsen- tation	Zeigt die Bilder in der Bildpräsentations- anzeige.
 Uhr und Kalender	Zeigt einen Uhr- oder Kalenderstil an.
SINGLE	Zeigt den Einzelbildstil an.
 Index	Zeigt den Miniaturbildlistenstil an.

Tipp

Wählen Sie mit \leftarrow/\rightarrow die gewünschte Gruppe aus, nachdem Sie den Cursor mit $\leftarrow/\rightarrow/\uparrow/\downarrow$ zum Gruppenbereich bewegt haben, wenn Sie den Bilderrahmen mit den Tasten am Bilderrahmen bedienen.



- 3** Wählen Sie mit $\leftarrow/\rightarrow/\downarrow/\uparrow$ oder VIEW MODE den gewünschten Stil aus, und drücken Sie dann \odot .

Bildpräsentation

Gruppe	Bild	Stil	Erläuterung
 Bild- präsentation	A	Einzelansicht	Bilder werden einzeln nacheinander mit dem im Menü [Einst. Bildpräsent.] ausgewählten Effekt angezeigt.
	B	Mehrfachansicht	Zeigt mehrere Bilder gleichzeitig an.
	C	Uhrenansicht	Zeigt Bilder mit dem aktuellen Datum und der Uhrzeit an.
	D	Kalenderansicht	Blendet Bilder nacheinander ein, wobei immer ein Kalender angezeigt wird. Das aktuelle Datum und die aktuelle Uhrzeit werden angezeigt.
	E	Zeitmaschine (nur DPF-D72)	Zeigt Bilder mit Datum und Uhrzeit der Aufnahme an. Das aktuelle Datum und die aktuelle Uhrzeit können nicht angezeigt werden.
	F	Zufallsansicht	Zeigt die Bilder an und wechselt dabei zufällig zwischen mehreren unterschiedlichen Bildpräsentationsstilen und -effekten.

A



B



C



D



E



F



Tipps

- Wenn der Bilderrahmen eingeschaltet ist, aber keine Speicherkarte eingesteckt wurde, werden die Bilder im Album im internen Speicher angezeigt. Wenn im internen Speicher keine Bilder vorhanden sind, wird automatisch der Demomodus gestartet. Der Demomodus endet, wenn eine andere Taste als  (Ein/Bereitschaft) gedrückt wird.
- Weitere Informationen zur Wiedergabereihenfolge in der Bildpräsentationsanzeige finden Sie auf Seite 45.

- Sie können Intervall, Effekt, Listenreihenfolge oder den Farbeffekt einstellen, wenn Sie die Bildpräsentationsanzeige wählen. Siehe „Einst. Bildpräsent.“ (Seite 45).
- Sie können den Einzelbildmodus auswählen, wenn Sie am Bilderrahmen  drücken, wenn das gewünschte Bild in der Bildpräsentationsanzeige angezeigt wird.
- Sie können die Taste VIEW MODE am Bilderrahmen verwenden.

Uhr- und Kalenderanzeige



Uhr1



Uhr2



Uhr3



Uhr4



Uhr5

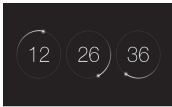

Uhr6



Uhr7



Uhr8



Uhr9

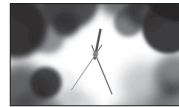

Uhr10

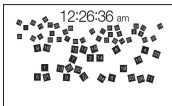

Uhr11
(nur DPF-D72)



Kalender1



Kalender2



Kalender3



Mond-Kalender
(wenn Sie
[Chinesisch einf.]
unter
[Spracheinstellungen
(Language)]
wählen)
(nur DPF-D72)

Hinweis

Sie können nur die Registerkarte  (Einstellungen) wählen, wenn Uhr und Kalender angezeigt werden.

Tipp

Sie können die Taste VIEW MODE am Bilderrahmen verwenden.

Einzelbildmodus

Gruppe	Bild	Stil	Erläuterung
SINGLE	A	Vollbild	Zeigt das gesamte Bild auf dem Bildschirm an. Durch Tastendruck auf $\blacktriangleleft/\blacktriangleright$ können Sie zwischen den anzuzeigenden Bildern wechseln.
	B	Anpassen	Passt die Größe eines Bilds an die Bildschirmgröße an. Durch Tastendruck auf $\blacktriangleleft/\blacktriangleright$ können Sie zwischen den anzuzeigenden Bildern wechseln.
	C	Vollb., m. Exif	Zeigt die Bildinformationen, z.B. Bildnummer, Dateiname und Aufnahme datum an, während das gesamte Bild angezeigt wird. Durch Tastendruck auf $\blacktriangleleft/\blacktriangleright$ können Sie zwischen den anzuzeigenden Bildern wechseln. Weitere Informationen zu den Bildinformationen finden Sie unter „Informationen zur Informationsanzeige“ (Seite 28).
	D	B. anp., m. Exif	Zeigt die Bildinformationen, z.B. Bildnummer, Dateiname und Aufnahme datum an, wenn das Bild an den Bildschirm angepasst wird. Durch Tastendruck auf $\blacktriangleleft/\blacktriangleright$ können Sie zwischen den anzuzeigenden Bildern wechseln. Weitere Informationen zu den Bildinformationen finden Sie unter „Informationen zur Informationsanzeige“ (Seite 28).

A



B



C



D



Tipps

- Wenn der Bilderrahmen eingeschaltet ist, aber keine Speicherkarte eingesteckt wurde, werden die Bilder im Album im internen Speicher angezeigt. Wenn im internen Speicher keine Bilder vorhanden sind, wird automatisch der Demomodus gestartet. Der Demomodus endet, wenn eine andere Taste als ⏻ (Ein/Bereitschaft) gedrückt wird.

- Sie können den Bildanzeigemodus einstellen, indem Sie VIEW MODE drücken und mit $\blacktriangleleft/\blacktriangleright$ entweder Vollbild oder den Modus An Bildschirm anpassen auswählen. Nicht bei allen Bildern kann der Modus An Bildschirm anpassen verwendet werden.
- Sie können die Taste VIEW MODE am Bilderrahmen verwenden.

Indexbildanzeige



Gruppe	Bild	Stil	Erläuterung
 Index	A	Index 1	Zeigt eine Liste großer Miniaturbilder an. Sie können ein Bild durch Drücken von ◀/▶/⬇/⬆ auswählen.
	B	Index 2	Zeigt eine Liste Miniaturbilder an. Sie können ein Bild durch Drücken von ◀/▶/⬇/⬆ auswählen.
	C	Index 3	Zeigt eine Liste kleiner Miniaturbilder an. Sie können ein Bild durch Drücken von ◀/▶/⬇/⬆ auswählen.

A



B



C



(nur DPF-D72)

Tipps

- Bei einem Miniaturbild handelt es sich um ein kleinformatisches Bild für den Index, das mit den Bildern aufgezeichnet wird, die Sie mit der Digitalkamera aufnehmen.
- Wenn der Bilderrahmen eingeschaltet ist, aber keine Speicherkarte eingesteckt wurde, werden die Bilder im Album im internen Speicher angezeigt. Wenn im internen Speicher keine Bilder vorhanden sind, wird automatisch der Demomodus gestartet. Der Demomodus endet, wenn eine andere Taste als ⏻ (Ein/Bereitschaft) gedrückt wird.
- Sie können den Einzelbildmodus auswählen, wenn Sie am Bilderrahmen ⏻ drücken, wenn das gewünschte Bild in der Indexbildanzeige angezeigt wird.
- Sie können die Taste VIEW MODE am Bilderrahmen verwenden.

Informationen zur Informationsanzeige

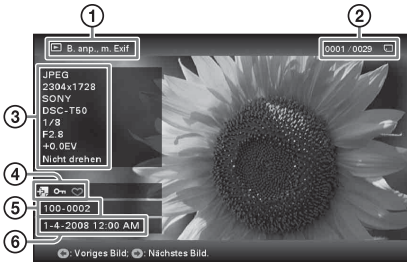

Die folgenden Informationen werden angezeigt.

- ① Anzeigart
 - Vollbild
 - Bildsch. anpass.
 - Vollb., m. Exif
 - B. anp., m. Exif
- ② Anzeigereihenfolge von Bildern/
Gesamtanzahl von Bildern
Eingangsanzeigen für ein Bild werden
angezeigt.

Symbole Bedeutung

	Interner Speicher-Eingang
	„Memory Stick“-Eingang
	CompactFlash-Eingang
	SD-Speicherkarte-Eingang
	xD-Picture Card-Eingang

- ③ Bilddetails
 - Dateiformat (JPEG (4:4:4), JPEG (4:2:2), JPEG (4:2:0), BMP, TIFF, RAW)
 - Anzahl der Pixel (Breite × Höhe)
 - Name des Herstellers des
Bildeingabegeräts
 - Modellname des Bildeingabegeräts
 - Verschlusszeit (z.B.: 1/8)
 - Blendenwert (z.B.: F2,8)
 - Belichtungswert (z.B.: +0,0EV)
 - Rotationsinformationen

④ Einstellungsinformationen

Symbole Bedeutung

	Geschütztes Bild (Anzeige)
	Anzeige für zugehörige Datei (erscheint, wenn eine zugehörige Datei wie eine Filmdatei oder eine Mini-E-Mail-Bilddatei vorhanden ist)
	Wird angezeigt, wenn Sie eine Markierung registriert haben.

- ⑤ Bildnummer (Ordner-Dateinummer)
Wird angezeigt, wenn das Bild DCF-
kompatibel ist.
- ⑥ Aufnahmedatum/-zeit

Anzeigen einer Bildpräsentation

Sie können Bilder, die im internen Speicher oder auf einer Speicherkarte gespeichert sind, automatisch nacheinander anzeigen lassen. Die Bildpräsentation startet mit dem letzten Bild, das beim vorherigen Mal angezeigt wurde, wenn Sie den Bilderrahmen aus- und dann wieder einschalten.

- 1 Drücken Sie **VIEW MODE**.
Der Anzeigemodus-Bildschirm wird angezeigt.
- 2 Wählen Sie **(Bildpräsentation)**.

Tipp

Wählen Sie **(Bildpräsentation)** mit **↔** aus, nachdem Sie den Cursor mit **↔/↕/↖/↗** zum Gruppenbereich bewegt haben, wenn Sie den Bilderrahmen mit den Tasten am Bilderrahmen bedienen.



- 3 Wählen Sie mit **↔/↕/↖/↗** den gewünschten Stil aus, und drücken Sie dann **(+)**.



Weitere Informationen zu den Bildpräsentationsstilen finden Sie unter „Bildpräsentation“ (Seite 24).

Ändern der Einstellungen der Bildpräsentation

- 1 Drücken Sie **MENU**.
Das Menü wird angezeigt.
- 2 Wählen Sie mit **↔/↕** die Registerkarte **(Einstellungen)** aus.
Der Einstellungsbildschirm wird angezeigt.
- 3 Wählen Sie mit **↕/↖** die Option **[Einst. Bildpräsent.]** aus, und drücken Sie **(+)**.
Der Bildpräsentations-Einstellungsbildschirm wird angezeigt.

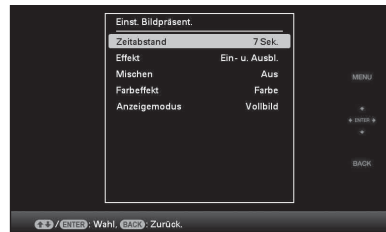

- 4 Wählen Sie mit **↕/↖** das Element aus, und drücken Sie **(+)**.
Informationen zu den Einstellungselementen finden Sie in den Tabellen auf der nächsten Seite.

Hinweise

- Beachten Sie Folgendes, wenn Sie eine Bildpräsentation mit auf der Speicherkarte gespeicherten Bildern auswählen.
 - Aufgrund eines Merkmals der Speicherkartengeräte können bei Bildern Datenfehler auftreten, wenn sie zu häufig gelesen werden.
 - Lassen Sie die Bildpräsentation nicht längere Zeit mit einer kleinen Anzahl Bilder laufen. Dies kann zu einem Datenfehler führen.
 - Wir empfehlen, dass Sie die Bilder auf der Speicherkarte häufig sichern.

- Wenn der Bilderrahmen z.B. eine Bildpräsentation anzeigt, können die Einstellungen einiger Optionen nicht geändert werden. Diese Elemente werden grau dargestellt und können nicht ausgewählt werden.
- Die Bildpräsentation startet mit dem ersten Bild, wenn Sie den Bilderrahmen ausschalten oder ihn zurücksetzen.
- Wenn der Bildschirm zu hell ist, kann dies zu einem Übelkeitsempfinden führen. Achten Sie darauf, dass Sie die Helligkeitseinstellungen nicht zu hell festlegen, wenn Sie den Bilderrahmen verwenden.

Tipp

Sie können auch die Taste VIEW MODE am Bilderrahmen verwenden.

*: Werkseitige Standardeinstellungen

Option	Einstellung	Beschreibung
Einst. Bildpräsent.	Zeitabstand	Legen Sie aus 3 Sek., 7 Sek.*, 20 Sek., 1 Min., 5 Min., 30 Min., 1 Std., 3 Std., 12 Std., 24 Std. einen Wert für das Intervall zwischen den Bildern fest. Hinweis Abhängig vom Stil der Bildpräsentation oder vom Format des Bildes werden die Bilder möglicherweise nicht in dem im Menü festgelegten Intervall umgeschaltet.
	Effekt	Mitte kreuzen
V-Blende		Wechselt so zum nächsten Bild, als würden vertikal Rollos heruntergelassen.
H-Blende		Wechselt so zum nächsten Bild, als würden horizontal Vorhänge gezogen.
Ein- u. Ausbl.*		Wechselt durch Aus- und Einblenden zum nächsten Bild.
Wischer		Wechselt so zum nächsten Bild, als würde das aktuelle Bild vom Bildschirm gewischt, um Platz für das nächste zu schaffen.
Zufällig		Die fünf Effekte werden zufällig verwendet.
Mischen	Ein	Zeigt die Bilder in zufälliger Reihenfolge an.
	AUS*	Beendet die Zufallswiedergabe.
Farbeffekt	Farbe*	Zeigt ein Bild in Farbe an.
	Sepia	Zeigt ein Bild in Sepiafarben an.
	Schwarzweiß	Zeigt ein Bild in Schwarzweiß an.
Anzeigemodus	Sie können den Anzeigemodus für die Einzelbildanzeige auswählen. Hinweis Die Originalbilddaten bleiben unverändert.	
	Vollbild*	Anzeige eines auf die richtige Größe vergrößerten Bildes. (Ein Bild kann mit Rändern oben, unten, links und rechts angezeigt werden.)
	Anpassen	Vergrößert das Bild so, dass es den gesamten Bildschirm ausfüllt. Hinweis Abhängig vom Stil der Bildpräsentation werden die Bilder möglicherweise nicht in dem im Menü festgelegten Anzeigeformat angezeigt.

Aktualisierungsmodus (nur DPF-D72)

Aufgrund eines Merkmals des Geräts können bei Bildern, die lang gespeichert oder häufig gelesen wurden, Datenfehler auftreten, wenn sie zu häufig gelesen werden.

Dieser Bilderrahmen aktualisiert abhängig vom Status des internen Speichers den internen Speicher automatisch, um diese Fehler zu verhindern.

Der Bestätigungsbildschirm für die Verwendung der Aktualisierung des internen Speichers wird automatisch angezeigt, wenn die Aktualisierung notwendig ist.

Die Aktualisierung startet, wenn Sie [OK] auswählen. Die Aktualisierung startet auch automatisch, wenn 30 Sekunden lang kein Bedienvorgang ausgeführt wurde. Wenn Sie [Abbruch] auswählen, wird der Bestätigungsbildschirm für die Aktualisierung des internen Speichers beim nächsten Mal angezeigt.

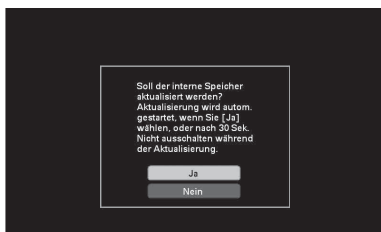

Schalten Sie den Bilderrahmen nicht auf OFF; während der interne Speicher aktualisiert wird. Dies kann eine Fehlfunktion verursachen. Die Aktualisierung des internen Speichers dauert ungefähr 5 Minuten.

Hinweise

- Wir empfehlen eine regelmäßige Sicherung Ihrer Daten, um einen Datenverlust zu vermeiden.
- Lassen Sie keine Bildpräsentation mit weniger als 10 Bildern fortlaufend laufen, wenn Sie das Intervall für die Bildpräsentation auf 3 Sekunden eingestellt haben. Einige Bilder im internen Speicher können möglicherweise nicht geschützt werden.

Hinzufügen von Bildern zum internen Speicher

Sie können den Bilderrahmen als digitales Fotoalbum nutzen und wichtige Bilder im internen Speicher sichern.





Tip

Unter [Größe Bilddatei] im Menü können Sie voreinstellen, ob beim Speichern der Bilder im internen Speicher deren Größe optimiert oder Bilder unverändert gespeichert werden sollen, ohne sie vorher zu komprimieren (Seite 46).

Wenn [Größe Bilddatei] auf [Album] gesetzt ist, können ca. 2.000 Bilder (DPF-D72) oder 250 Bilder (DPF-A72/E72) zum Album hinzugefügt werden. Mit der Einstellung [Original] kann die Anzahl der Bilder, die gespeichert werden können, je nach Größe der Originalbilddatei unterschiedlich sein.

1 Drücken Sie  (Album), wenn ein auf der Speicherkarte oder dem externen Gerät gespeichertes Bild auf dem Bildschirm angezeigt wird.

Tip

Wählen Sie [Zu Album hinzufügen] mit /, nachdem Sie die Taste MENU gedrückt haben, und wählen Sie dann mit / die Option  (Bearbeiten).

Einzelbildanzeige

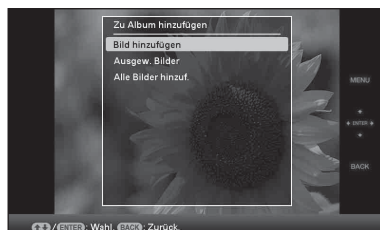

Bildpräsentation

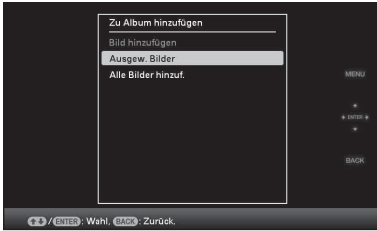

Indexbildanzeige

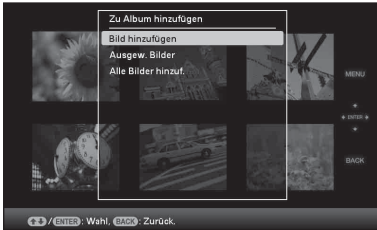

- 2** Wählen Sie mit \downarrow/\uparrow die Option [Bild hinzufügen], [Ausgew. Bilder] oder [Alle Bilder hinzuf.] aus, und drücken Sie \oplus .

Wenn Sie [Bild hinzufügen] wählen, wird das derzeit angezeigte Bild zum Album hinzugefügt. Fahren Sie mit Schritt 4 fort. (Bei der Anzeige einer Bildpräsentation kann dieser Eintrag nicht ausgewählt werden.)

Wenn Sie [Ausgew. Bilder] wählen, können Sie das Bild, das Sie hinzufügen möchten, aus der Bildliste auswählen. Fahren Sie mit Schritt 3 fort.

Wenn Sie [Alle Bilder hinzuf.] wählen, wird die Bildliste angezeigt. Das Kontrollkästchen aller Bilder weist ein Häkchen auf. Fahren Sie mit Schritt 4 fort.

- 3** Wählen Sie das Bild aus, das Sie aus der Bildliste hinzufügen möchten.

Hinweise zur Bildsuche in der Bildliste (nur DPF-D72)

Während einer Suche: Zeigt alle Bilder an, auf die die für die Suche verwendeten Kriterien zutreffen.

Wenn keine Suche durchgeführt wird: Zeigt alle Bilder in dem Gerät auf dem Bildschirm an.

Siehe „Nach einem Bild suchen (Filtern) (nur DPF-D72)“ (Seite 39).

- ① Drücken Sie $\leftarrow/\rightarrow/\downarrow/\uparrow$, um das dem Album hinzuzufügende Bild auszuwählen. Drücken Sie dann \oplus . Die Kontrollkästchen der ausgewählten Bilder sind mit einem Häkchen versehen.

Wiederholen Sie diesen Vorgang, um weitere Bilder zur gleichen Zeit hinzuzufügen.



Um die Auswahl aufzuheben, wählen Sie die entsprechenden Bilder aus, und drücken dann \oplus , um das Häkchen im Kontrollfeld zu löschen.

- ② Drücken Sie MENU. Der Bestätigungsbildschirm für die Auswahl eines Ordners wird angezeigt.

- 4** Wählen Sie mit \downarrow/\uparrow den gewünschten Ordner aus, und drücken Sie dann \oplus .

Der Bestätigungsbildschirm zum Hinzufügen eines Bildes zum internen Speicher wird angezeigt.

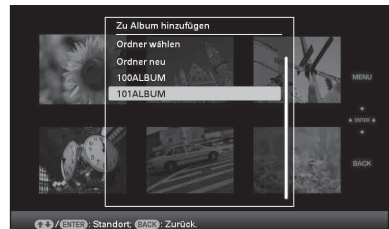

Tipp

Wenn Sie [Ordner neu] wählen, wird automatisch ein neuer Ordner erstellt.

- 5 Wählen Sie mit $\blacktriangledown/\blacktriangleup$ die Option [Ja] aus, und drücken Sie \oplus .
Das Bild wird in dem festgelegten Ordner im internen Speicher gespeichert.
- 6 Drücken Sie \oplus , wenn der Bildschirm zum Bestätigen des Vorgangs angezeigt wird.

Hinweise

- Im internen Speicher des Bilderrahmens gespeicherte Bilder können nicht dem Album hinzugefügt werden.
- Während des Hinzufügens eines Bildes sollten Sie den Bilderrahmen niemals ausschalten, die Speicherkarte herausnehmen oder die Verbindung des externen Geräts trennen. Dies könnte zur Beschädigung des Bilderrahmens, der Speicherkarte oder der Daten führen.

Tipps

- Um diesen Vorgang mit der Fernbedienung durchzuführen, drücken Sie die Taste MENU auf der Fernbedienung und wählen dann mit $\blacktriangledown/\blacktriangleup$ die Option [Zu Album hinzufügen] unter \square (Bearbeiten) und drücken dann auf \oplus .
- Sie können auch die Taste MENU am Bilderrahmen verwenden.
- Sie können die Miniaturbildgröße mit $\left[\left[\right] / \left[\right] \right]$ in der Bildliste ändern.
- Aufgrund eines Merkmals des internen Speichergeräts können bei Bildern, die lang gespeichert oder häufig gelesen wurden, Datenfehler auftreten, wenn sie zu häufig gelesen werden. Wir empfehlen eine regelmäßige Sicherung Ihrer Daten, um einen Datenverlust zu vermeiden.

Exportieren eines Bildes

Sie können die Bilder im internen Speicher auf eine Speicherkarte oder ein externes Gerät exportieren.

- 1 Drücken Sie MENU, wenn ein auf dem internen Gerät gespeichertes Bild auf dem Bildschirm angezeigt wird.
Das Menü wird angezeigt.
- 2 Wählen Sie mit \leftarrow/\rightarrow die Registerkarte \square (Bearbeiten) aus.
Der Bildschirm für den Bearbeitungsvorgang wird angezeigt.
- 3 Wählen Sie mit $\blacktriangledown/\blacktriangleup$ die Option [Exportieren] aus, und drücken Sie \oplus .
Das Menü Exportieren wird angezeigt.

Einzelbildanzeige



- 4 Wählen Sie mit $\blacktriangledown/\blacktriangleup$ die Option [Bild exportieren], [Ausgew. Bilder] oder [Alle Bilder export.] aus, und drücken Sie \oplus .
Wenn Sie [Bild exportieren] wählen, wird das derzeit angezeigte Bild auf das Gerät exportiert. Fahren Sie mit Schritt 6 fort. (Bei der Anzeige einer Bildpräsentation kann dieser Eintrag nicht ausgewählt werden.)
Wenn Sie [Ausgew. Bilder] wählen, können Sie das Bild, das Sie exportieren möchten, aus der Bildliste auswählen. Fahren Sie mit Schritt 5 fort.

Wenn Sie [Alle Bilder export.] wählen, wird die Bildliste angezeigt. Das Kontrollkästchen aller Bilder weist ein Häkchen auf. Fahren Sie mit Schritt 6 fort.

5 Wählen Sie das Bild aus, das Sie aus der Bildliste exportieren möchten.

Hinweise zur Bildsuche in der Bildliste (nur DPF-D72)

Während einer Suche: Zeigt alle Bilder an, auf die die für die Suche verwendeten Kriterien zutreffen.

Wenn keine Suche durchgeführt wird: Zeigt die Bildliste des Albums auf dem Bildschirm an.

Siehe „Nach einem Bild suchen (Filtern) (nur DPF-D72)“ (Seite 39).

① Drücken Sie $\leftarrow/\rightarrow/\downarrow/\uparrow$, um das zu exportierende Bild auszuwählen, und drücken Sie dann $\odot+$. Die Kontrollkästchen der ausgewählten Bilder sind mit einem Häkchen versehen.

Wiederholen Sie diesen Vorgang, um weitere Bilder zur gleichen Zeit zu exportieren.

Um die Auswahl aufzuheben, wählen Sie die entsprechenden Bilder aus, und drücken dann $\odot+$, um das Häkchen im Kontrollfeld zu löschen.

② Drücken Sie MENU.

Der Bildschirm zum Auswählen des Geräts, auf das exportiert werden soll, wird angezeigt.

6 Wählen Sie mit \downarrow/\uparrow das Gerät aus, in das exportiert werden soll, und drücken Sie $\odot+$.



7 Wählen Sie mit \downarrow/\uparrow den gewünschten Ordner aus, der gespeichert werden soll, und drücken Sie $\odot+$.

Der Bestätigungsbildschirm für den Export wird angezeigt.



Tip

Wenn Sie [Ordner neu] wählen, wird automatisch ein neuer Ordner erstellt.

8 Wählen Sie mit \downarrow/\uparrow die Option [Ja] aus, und drücken Sie $\odot+$.

Der Exportvorgang wird abgeschlossen.

9 Drücken Sie $\odot+$, wenn der Bildschirm zum Bestätigen des Vorgangs angezeigt wird. Das Bild wird auf das angegebene Gerät kopiert.

Hinweis



Während des Exportierens sollten Sie den Bilderrahmen niemals ausschalten, die Speicherkarte herausnehmen oder die Verbindung des externen Geräts trennen. Dies könnte zur Beschädigung des Bilderrahmens, der Speicherkarte oder der Daten führen.



Tipps



- Sie können auch die Taste MENU am Bilderrahmen verwenden.
- Sie können das zu exportierende Bild vergrößern oder verkleinern, wenn Sie die Indexbildanzeige wählen.
- Jedes Gerät, das vom Bilderrahmen nicht erkannt wird, wird in grau angezeigt und kann nicht ausgewählt werden.

Löschen von Bildern

1 Drücken Sie MENU, wenn ein Bild auf dem Bildschirm angezeigt wird. Das Menü wird angezeigt.

2 Wählen Sie mit /  die Registerkarte  (Bearbeiten) aus. Der Bildschirm für den Bearbeitungsvorgang wird angezeigt.

3 Wählen Sie mit /  die Option [Löschen] aus, und drücken Sie .

4 Wählen Sie mit /  die Option [Bild löschen], [Ausgew. Bilder] oder [Alle Bilder löschen] aus, und drücken Sie .

Wenn Sie [Bild löschen] wählen, wird das aktuell angezeigte Bild gelöscht. Fahren Sie mit Schritt 6 fort. (Bei der Anzeige einer Bildpräsentation kann dieser Eintrag nicht ausgewählt werden.)

Wenn Sie [Ausgew. Bilder] wählen, können Sie das Bild, das Sie löschen möchten, aus der Bildliste auswählen. Fahren Sie mit Schritt 5 fort.

Wenn Sie [Alle Bilder löschen] wählen, wird die Bildliste angezeigt. Das Kontrollkästchen aller Bilder weist ein Häkchen auf. Fahren Sie mit Schritt 6 fort.





5 Wählen Sie das Bild, das Sie löschen möchten, aus der Bildliste aus.

Hinweise zur Bildsuche in der Bildliste (nur DPF-D72)

Während einer Suche: Zeigt alle Bilder an, auf die die für die Suche verwendeten Kriterien zutreffen.

Wenn keine Suche durchgeführt wird: Zeigt alle Bilder in dem Gerät auf dem Bildschirm an.

Siehe „Nach einem Bild suchen (Filtern) (nur DPF-D72)“ (Seite 39).



① Drücken Sie / / / , um das zu löschende Bild auszuwählen, und drücken Sie dann . Die Kontrollkästchen der ausgewählten Bilder sind mit einem Häkchen versehen.

Wiederholen Sie diesen Vorgang, um weitere Bilder zur gleichen Zeit zu entfernen.

Um die Auswahl aufzuheben, wählen Sie die entsprechenden Bilder aus, und drücken dann , um das Häkchen im Kontrollfeld zu löschen.

② Drücken Sie MENU.

Der Bildschirm zum Bestätigen der Löschung wird angezeigt.



6 Wählen Sie mit /  die Option [Ja] aus, und drücken Sie .



Das Bild wird gelöscht.



7 Drücken Sie , wenn der Bildschirm zum Bestätigen des Vorgangs angezeigt wird.



So formatieren Sie den internen Speicher

1 Drücken Sie MENU. Das Menü wird angezeigt.

2 Wählen Sie mit /  die Registerkarte  (Einstellungen) aus. Der Einstellungsbildschirm wird angezeigt.

3 Wählen Sie mit /  die Option [Initialisieren] aus, und drücken Sie .

4 Wählen Sie mit /  die Option [Int. Speich. format.] aus, und drücken Sie . Der Bestätigungsbildschirm für die Initialisierung des internen Speichers wird angezeigt.

5 Wählen Sie mit /  die Option [Ja] aus, und drücken Sie dann .

Hinweise

- Wenn die Meldung [Ein geschütztes Bild kann nicht gelöscht werden.] auf dem Bildschirm erscheint, wurde die Bilddatei auf dem Computer auf Nur Lesen gesetzt. Schließen Sie in diesem Fall den Bilderrahmen an den Computer an, und löschen Sie die Datei über den Computer.
- Die Gesamtkapazität des internen Speichers entspricht nicht der verbleibenden Kapazität, auch nicht unmittelbar nach der Initialisierung.
- Wenn der Löschvorgang gestartet wurde, kann das gelöschte Bild nicht wiederhergestellt werden, auch wenn Sie den Löschvorgang gestoppt haben. Löschen Sie Bilder nur, nachdem Sie überprüft haben, dass Sie sie tatsächlich löschen möchten.

Tipps

- Sie können auch die Taste MENU am Bilderrahmen verwenden.
- Sie können das Bild vergrößern oder verkleinern, wenn Sie die Indexbildanzeige wählen.

Registrieren einer Markierung (nur DPF-D72)

Sie können eine Bildpräsentation nur mit Bildern erstellen, die im Vorfeld ausgewählt und gekennzeichnet wurden. Sie können über die Indexbildanzeige oder die Einzelbildanzeige ganz einfach nach Bildern mit einer Markierung suchen.

- 1** Drücken Sie MENU, wenn ein Bild auf dem Bildschirm angezeigt wird. Das Menü wird angezeigt.
- 2** Wählen Sie mit \leftarrow/\rightarrow die Registerkarte  (Bearbeiten) aus. Der Bildschirm für den Bearbeitungsvorgang wird angezeigt.
- 3** Wählen Sie mit \downarrow/\uparrow die Option [Markierung] aus, und drücken Sie \odot .
- 4** Wählen Sie mit \downarrow/\uparrow die gewünschte Markierung aus, und drücken Sie dann \odot .

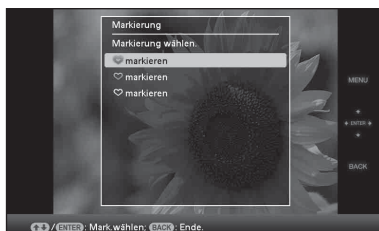

- 5** Wählen Sie mit \downarrow/\uparrow die Option [Bild markieren], [Ausgew. Bilder] oder [Alle Bilder markier.] aus, und drücken Sie \odot .
Wenn Sie [Bild markieren] wählen, wird das derzeit angezeigte Bild markiert und zukünftig mit einer Markierung angezeigt. Fahren Sie mit Schritt 7 fort. (Bei der Anzeige einer Bildpräsentation kann dieser Eintrag nicht ausgewählt werden.)

Wenn Sie [Ausgew. Bilder] wählen, können Sie das Bild aus der Bildliste auswählen, das Sie mit einer Markierung versehen möchten. Fahren Sie mit Schritt 6 fort.

Wenn Sie [Alle Bilder markier.] wählen, wird die Bildliste angezeigt. Das Kontrollkästchen aller Bilder weist ein Häkchen auf. Fahren Sie mit Schritt 7 fort.

6 Wählen Sie das Bild, das Sie mit einer Markierung versehen möchten, aus der Bildliste aus.

Informationen zur Bildliste

Während einer Suche: Zeigt alle Bilder an, auf die die für die Suche verwendeten Kriterien zutreffen.

Wenn keine Suche durchgeführt wird: Zeigt alle Bilder des Gerätes an.

Siehe „Nach einem Bild suchen (Filtern) (nur DPF-D72)“ (Seite 39).

① Drücken Sie $\leftarrow/\rightarrow/\downarrow/\uparrow$, um das Bild auszuwählen, das mit einer Markierung versehen werden soll, und drücken Sie dann \oplus . Das Bild wird mit einem Häkchen versehen. Wiederholen Sie diesen Vorgang, um gleichzeitig weitere Bilder mit einer Markierung zu versehen.

Um die Auswahl aufzuheben, wählen Sie ein Bild aus, für das Sie die Markierung aufheben möchten, und drücken dann \oplus , um das Häkchen im Kontrollfeld zu löschen.

② Das Bild, das mit einem Häkchen im Kontrollfeld gekennzeichnet war, wird mit einer Markierung versehen.

Wenn das Häkchen im Kontrollfeld eines Bildes entfernt wird, wird die Markierung des Bildes aufgehoben.

7 Wählen Sie mit \downarrow/\uparrow die Option [Ja] aus, und drücken Sie \oplus .

Das ausgewählte Bild wird mit der Markierung versehen.

So löschen Sie die Registrierung einer Markierung

Wählen Sie [Markierung löschen] oder [Alle Markier. lösch.], und drücken Sie dann in Schritt 5 \oplus . Sie können die Auswahl auch aufheben, indem Sie das Häkchen in dem Kontrollfeld entfernen.

[Markierung löschen]: Entfernt die Markierung des aktuell angezeigten Bildes. (Bei der Anzeige einer Bildpräsentation kann dieser Eintrag nicht ausgewählt werden.)

[Alle Markier. lösch.]

Während einer Suche: Entfernt die Markierungen aller Bilder, auf die die in der Suche festgelegten Kriterien zutreffen.

Wenn keine Suche durchgeführt wird: Entfernt alle Markierungen aller Bilder, die auf dem angezeigten Gerät gespeichert sind.

Hinweis

Wenn ein Bild, das auf einer Speicherkarte gespeichert war, mit einer Markierung versehen ist, wird die Markierung entfernt, wenn das Gerät ausgeschaltet wird oder Sie die Speicherkarte entfernen.

Tipps

- Sie können die Markierung unter 3 Arten wählen.
- Sie können auch die Taste MENU am Bilderrahmen verwenden.
- Sie können das Bild vergrößern oder verkleinern, wenn Sie die Indexbildanzeige wählen.

Nach einem Bild suchen (Filtern) (nur DPF-D72)

Sie können nach einem Bild suchen, das im internen Speicher oder auf einer Speicherkarte gespeichert ist. Sie können ein Bild nach verschiedenen Kriterien filtern, zum Beispiel nach Datum, dem Ordner, in dem das Bild gespeichert ist, der Ausrichtung des Bildes, der Markierung usw.

- 1 Drücken Sie MENU, wenn ein Bild auf dem Bildschirm angezeigt wird. Das Menü wird angezeigt.
- 2 Wählen Sie mit \leftarrow/\rightarrow die Registerkarte  (Bearbeiten) aus. Der Bildschirm für den Bearbeitungsvorgang wird angezeigt.

Hinweis

Sie können die Registerkarte  (Bearbeiten) nicht auswählen, wenn die Uhr und der Kalender angezeigt werden.

- 3 Wählen Sie mit \downarrow/\uparrow die Option [Suche] aus, und drücken Sie \odot .
- 4 Wählen Sie mit \downarrow/\uparrow das gewünschte Kriterium aus, und drücken Sie dann \odot .

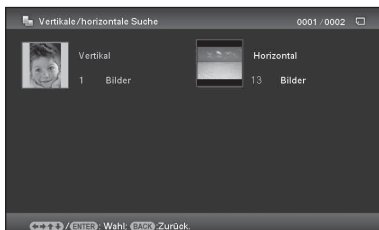

- [Suche nach Datum]: Filtern nach dem Datum.
- [Suche nach Ordner]: Filtern nach dem Ordner.

- [Vertikale/horizontale Suche]: Filtern nach der Bildausrichtung.
- [Suche nach Markierung]: Filtern nach der Markierung.

- 5 Wählen Sie mit \downarrow/\uparrow das gewünschte Element aus, und drücken Sie dann \odot .

So brechen Sie die Suche nach einem Bild ab

Drücken Sie die Taste MENU, wenn ein Bild auf dem Bildschirm angezeigt wird, und wählen Sie dann [Suche verl.(alle B.)].

So ändern Sie das Kriterium für eine Suche

Drücken Sie die Taste BACK, wenn ein gesuchtes Bild auf dem Bildschirm angezeigt wird.

Hinweise

- Während der Suche sollten Sie den Bilderrahmen niemals ausschalten, die Speicherkarte herausnehmen oder die Verbindung des externen Geräts trennen. Dies könnte zur Beschädigung des Bilderrahmens, der Speicherkarte oder der Daten führen.
- In den folgenden Fällen wird die Suche automatisch abgebrochen.
 - Wenn Sie das Wiedergabegerät ändern
 - Wenn Sie nach einem Bild suchen, das auf einer Speicherkarte oder auf einem externen Gerät gespeichert ist, und dann diese Speicherkarte oder das externe Gerät entfernen.

Tipp

Sie können auch die Taste MENU am Bilderrahmen verwenden.

Angeben des Wiedergabegeräts

Sie können festlegen, welche Speicherkarte angezeigt werden soll.

- 1 Drücken Sie MENU.
Das Menü wird angezeigt.
- 2 Wählen Sie mit \leftarrow/\rightarrow die Registerkarte \square (Gerät auswählen) aus.
Der Bildschirm zur Auswahl eines Geräts wird angezeigt.



Tip

Stecken Sie an diesem Punkt des Vorgangs das Gerät ein, wenn das gewünschte Gerät nicht ausgewählt werden kann.

- 3 Wählen Sie mit \downarrow/\uparrow die zu ändernde Option aus, und drücken Sie \odot .
Die Bilder des ausgewählten Geräts werden angezeigt.

Tipps

- Sie können auch die Taste MENU am Bilderrahmen verwenden.
- Die Suche wird automatisch abgebrochen, wenn Sie während einer Suche das Wiedergabegerät ändern.

Einstellen von Bildgröße und -position

Vergrößern/Verkleinern eines Bildes

Sie können ein Bild im Einzelbildmodus vergrößern oder verkleinern.

- 1 Zum Vergrößern eines Bildes drücken Sie \mathcal{Q} (Vergrößern) auf der Fernbedienung. Zum Verringern der Größe eines vergrößerten Bildes drücken Sie \mathcal{Q} (Verkleinern).
Bei jedem Drücken der Taste \mathcal{Q} wird das Bild weiter vergrößert. Sie können ein Bild bis auf das 5-fache seiner Originalgröße vergrößern. Ein vergrößertes Bild kann nach oben, unten, links und rechts verschoben werden.

Informationen zum Zuschneiden und Speichern

- Der aktuell angezeigte Bildschirm wird so wie er zugeschnitten wurde gespeichert, nachdem Sie $\leftarrow/\rightarrow/\downarrow/\uparrow$ gedrückt haben, um das vergrößerte Bild zu verschieben, und dann die Taste MENU drücken.
- Sie können [Als neues Bild speichern] oder [Überschreiben] durch Drücken der Taste MENU wählen, wenn das Bild vergrößert oder verkleinert ist. Wählen Sie mit \downarrow/\uparrow das zum Speichern des Bildes verwendete Verfahren aus.
- Wenn Sie [Als neues Bild speichern] wählen, wird das Bild als neues Bild gespeichert.
- Wenn Sie [Überschreiben] wählen, wird das Bild überschrieben. Wenn Sie [Überschreiben] auswählen, wird ein Bestätigungsbildschirm angezeigt. Wählen Sie mit \downarrow/\uparrow die Option [Ja], und drücken Sie dann \odot , um das Bild zu

speichern. Drücken Sie erneut \oplus , wenn der Bestätigungsbildschirm angezeigt wird, nachdem der Speichervorgang abgeschlossen ist.

Hinweise

- Das Vergrößern eines Bildes führt abhängig von der Bildgröße möglicherweise zu Qualitätsverlusten.
- Es ist nicht möglich, ein Bild mit den Tasten am Bilderrahmen zu vergrößern.

Drehen eines Bildes

Drücken Sie auf der Fernbedienung auf ROTATE (\square).

Bei jedem Drücken der Taste wird das Bild um 90 Grad gegen den Uhrzeigersinn gedreht.

Bedienung über das Menü des Bilderrahmens

- 1** Drücken Sie im Einzelbildmodus MENU.
Das Menü wird angezeigt.
- 2** Wählen Sie mit \leftarrow/\rightarrow die Registerkarte \square (Bearbeiten) aus.
Der Bildschirm für den Bearbeitungsvorgang wird angezeigt.
- 3** Wählen Sie mit \downarrow/\uparrow die Option [Drehen] aus, und drücken Sie \oplus .
Das Menü Drehen wird angezeigt.



- 4** Wählen Sie mit \downarrow/\uparrow die Drehrichtung aus, und drücken Sie \oplus .

- \square :
Dreht das Bild um 90 Grad im Uhrzeigersinn.
- \square \oplus :
Dreht das Bild um 90 Grad gegen den Uhrzeigersinn.

- 5** Wählen Sie mit \downarrow/\uparrow die Option [OK] aus, und drücken Sie \oplus .

Hinweis

Vergrößerte Bilder können nicht gedreht werden.

Tipps

- Die Informationen zur Drehung des Bildes bleiben auch dann erhalten, wenn das Gerät ausgeschaltet wird.
- Sie können das Bild in der Indexbildanzeige drehen.

Ändern der Einstellungen der Funktion Automatisches Einschalten

Über die Timer-Funktion können Sie den Bilderrahmen automatisch ein- oder ausschalten, wenn der Bilderrahmen eingeschaltet ist.

- 1 Drücken Sie MENU.
Das Menü wird angezeigt.
- 2 Wählen Sie mit \leftarrow/\rightarrow die Registerkarte  (Einstellungen) aus.
Der Einstellungsbildschirm wird angezeigt.
- 3 Wählen Sie mit \downarrow/\uparrow die Option [Aut. Einsch. EIN/AUS] aus, und drücken Sie \oplus .
Der Bildschirm zum Einstellen eines Werts für [Aut. Einsch. EIN/AUS] wird angezeigt.
Bei der Verwendung des DPF-A72/E72 können Sie die Funktion Automatisches Einschalten nur auf den Modus [Einfach] einstellen. Fahren Sie daher mit Schritt 5 fort.



- 4 Wählen Sie mit \downarrow/\uparrow die Option [Einfach] oder [Erweitert] aus, und drücken Sie \oplus . (nur DPF-D72)
[Einfach]: Stellt die Funktion Aut. Einsch. EIN/AUS genau in Ein-Minuten-Schritten ein.
[Erweitert]: Stellt die Funktion Aut. Einsch. EIN/AUS entsprechend dem Wochentag in Ein-Stunden-Schritten ein.

- 5 Nehmen Sie die Zeiteinstellung vor.
[Einfach]



- ① Drücken Sie \downarrow/\uparrow , um die Option [Aut. Einsch. EIN/AUS] auszuwählen. Drücken Sie dann auf \oplus .
- ② Drücken Sie \downarrow/\uparrow , um die Option [Aktivieren] auszuwählen. Drücken Sie dann auf \oplus .
- ③ Stellen Sie den Timer für Aut. Einsch. ein/aus ein.
Stellen Sie mit \downarrow/\uparrow die gewünschte Zeit ein.
Auf der rechten Seite des Bildschirms wird AM oder PM angezeigt, wenn Sie in der Zeitanzeige-Einstellung [12 Std.] wählen.
- ④ Stellen Sie den Tag für automatisches EIN/AUS ein.
Wählen Sie mit \downarrow/\uparrow den Tag aus, an dem Sie die Funktion verwenden möchten, und drücken Sie dann \oplus zur Überprüfung. Wählen Sie mit \downarrow/\uparrow die Option [OK] aus, und drücken Sie \oplus .

[Erweitert] (nur DPF-D72)

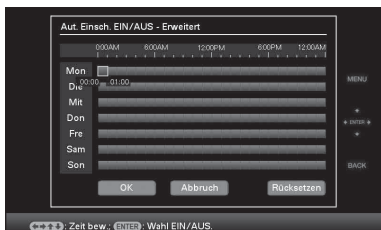

① Wählen Sie mit $\leftarrow/\rightarrow/\uparrow/\downarrow$ die Zeit aus, zu der Sie die Funktion Aut. Einsch. ein/aus verwenden möchten. Sie können diese Funktion entsprechend einem Wochentag in Ein-Stunden-Schritten einstellen.

Die Farbe der ausgewählten Zeitzone ändert sich in blau, nachdem Sie \oplus gedrückt haben. Die Stromzufuhr des Bilderrahmens wird eingeschaltet, wenn die Zeit der blauen Zeitzone gekommen ist. Die Farbe der ausgewählten Zeitzone ändert sich in grau, nachdem Sie die blaue Zeitzone gewählt und \oplus gedrückt haben. Die Stromzufuhr des Bilderrahmens bleibt ausgeschaltet, während er sich in der grauen Zeitzone befindet.

Tipp

Der Strom wird zu der Zeit, die Sie für [Aut. Einsch. AUS] eingestellt haben, automatisch ausgeschaltet, wenn Sie den Bilderrahmen verwenden.

Der Strom wird automatisch zu der Zeit, die Sie für [Aut. Einsch. EIN] eingestellt haben, im Bereitschaftszustand eingeschaltet.

② Wählen Sie mit $\leftarrow/\rightarrow/\uparrow/\downarrow$ die Option [OK].

Ändern der Einstellungen

Sie können die folgenden Einstellungen ändern.

- Einst. Bildpräsent.
- Aut. Einsch. EIN/AUS
- Einst. Datum/Uhrzeit
- Allg. Einstellungen (Sortierreihenf., Sony-Logo usw.)
- Spracheinstellungen(Language)
- Initialisieren

Vorgehensweise beim Ändern der Einstellungen

Hinweis

Nur der interne Speicher kann formatiert werden.

- 1 Drücken Sie MENU.
Das Menü wird angezeigt.
- 2 Wählen Sie mit \leftarrow/\rightarrow die Registerkarte  (Einstellungen) aus.
Der Einstellungsbildschirm wird angezeigt.

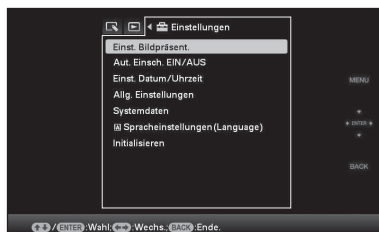

- 3** Wählen Sie mit \downarrow/\uparrow die zu ändernde Option aus, und drücken Sie \oplus .
Es wird der Einstellungsbildschirm für die gewählte Option angezeigt.

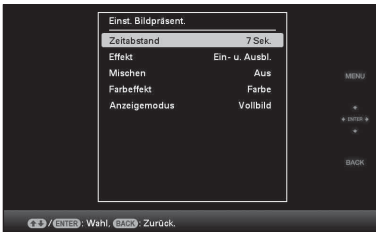

Wenn beispielsweise [Einst. Bildpräsent.] ausgewählt ist.

- 4** Wählen Sie mit \downarrow/\uparrow die zu ändernde Option aus, und drücken Sie \oplus .
Dadurch können Sie jede Option einstellen (Seite 45).

Hinweis

Wenn der Bilderrahmen z.B. eine Bildpräsentation anzeigt, können einige Einstellungen einiger Elemente nicht geändert werden. Sie werden grau dargestellt und können nicht ausgewählt werden.

- 5** Drücken Sie \downarrow/\uparrow , um einen Einstellungswert auszuwählen, und drücken Sie \oplus .
Mit jedem Tastendruck auf \downarrow/\uparrow (\downarrow/\uparrow vom Bilderrahmen) wird der Einstellungswert geändert. Im Falle eines numerischen Wertes drücken Sie \uparrow , um den Wert zu erhöhen, oder \downarrow , um den Wert zu verringern.
Mit \oplus bestätigen Sie die Einstellung.
- 6** Drücken Sie MENU.
Das Menü wird geschlossen.

So stellen Sie die Einstellungen auf die werkseitigen Standardeinstellungen zurück

- 1** Drücken Sie MENU, und wählen Sie dann mit $\leftarrow/\rightarrow/\downarrow/\uparrow$ die Option ⌘ (Einstellungen) - [Initialisieren].
- 2** Wählen Sie mit \downarrow/\uparrow die Option [Löschen] aus, und drücken Sie \oplus .
Alle angepassten Werte, mit Ausnahme der Uhreinstellungen, werden auf die Standardeinstellungen zurückgesetzt.

Tipp

Sie können auch die Taste MENU am Bilderrahmen verwenden.

Einzustellende Optionen

*: Werkseitige Standardeinstellungen

Option	Einstellung	Beschreibung	
Einst. Bildpräsent.	Siehe „Anzeigen einer Bildpräsentation“ (Seite 29).		
Aut. Einsch. EIN/AUS	Stellt automatisch die Timer-Funktion ein, die die Stromzufuhr des Bilderrahmens ein- oder ausschaltet. Sie können diese Funktion mit den folgenden Einstellungen nutzen. (➡ Seite 42)		
	Einfach	Timer EIN	Sie können den Timer (Zeit/Tag) einstellen und eine Uhrzeit eingeben, zu der sich der Strom automatisch einschalten soll, wenn Sie diese Funktion aktivieren.
		Timer AUS	Sie können den Timer (Zeit/Tag) einstellen und eine Uhrzeit eingeben, zu der sich der Strom automatisch ausschalten soll, wenn Sie diese Funktion aktivieren.
	Erweitert (nur DPF-D72)*	Die folgenden Funktionen werden aktiviert, wenn Sie die folgenden Tasten drücken, nachdem Sie die Zeit oder das Datum eingestellt haben, um den Bilderrahmen automatisch ein- oder auszuschalten.	
		OK	Kehrt zum vorherigen Bildschirm zurück, nachdem der Vorgang bestätigt wurde.
		Abbruch	Kehrt zum vorherigen Bildschirm zurück, nachdem der Vorgang abgebrochen wurde.
		Rücksetzen	Löscht alle ausgewählten Zeiten.
	Setup-Methode (nur DPF-D72)	Erweitert*	Stellt die Funktion Aut. Einsch. EIN/AUS entsprechend dem Wochentag in Ein-Stunden-Schritten ein.
Einfach		Stellt die Funktion Aut. Einsch. EIN/AUS genau in Ein-Minuten-Schritten ein.	
Einst. Datum/ Uhrzeit	Legt das Datum, die Uhrzeit, den Anfangstag der Woche usw. fest. (➡ Seite 20)		
Allg. Einstellungen	Sortierreihenf.	Legt die Reihenfolge der Bildanzeige fest. Diese Einstellung beeinflusst die Reihenfolge unter [Einst. Bildpräsent.].	
		Folge*	Zeigt die Bilder in der Reihenfolge der Bildnummern an.
		Auf.dat.	Zeigt die Bilder in der Reihenfolge ihres Aufnahmedatums an.
	Autom. Ausr.	Ein*/AUS: Sie können diese Funktion einstellen, um die Ausrichtung eines Bildes automatisch zu erkennen und das Bild entsprechend zu drehen.	
	LCD-Hint.licht	Ermöglicht die stufenweise Einstellung der Helligkeit des Hintergrundlichts des LCD-Displays von 1 bis 10*.	

Erweiterte Funktionen

Option	Einstellung	Beschreibung	
Allg. Einstellungen	Größe Bilddatei	Album*	Komprimiert Bilder und speichert sie im internen Speicher. Sie können mehr Bilder speichern, allerdings sind Qualitätseinbußen im Vergleich mit den Originalbildern sichtbar, wenn die Bilder über einen Computer oder ein anderes Gerät auf einem großen Bildschirm angezeigt werden.
		Original	Speichert Bilder im internen Speicher, ohne sie zu komprimieren. Qualitätseinbußen gibt es dabei keine, sie können aber weniger Bilder speichern.
	Sony-Logo (nur DPF-A72/D72)	Ein*/AUS: Sie können festlegen, ob das Sony-Logo vom Bilderrahmen leuchten soll oder nicht.	
Systemdaten	Version	Zeigt die Version der Firmware des Bilderrahmens an.	
	Int. Speicher	Speicherkapazität	Zeigt den im Lieferzustand des Bilderrahmens maximal verfügbaren internen Speicherplatz an.
		Verbl. Kapaz.	Zeigt den aktuell im internen Speicher verfügbaren Speicherplatz an.
Spracheinstellungen (Language)	<p>Legt die Anzeigesprache des LCD-Displays fest. Japanisch, Englisch*, Franz., Spanisch, Deutsch, Italienisch, Russisch, Chinesisch einf., Chinesisch trad., Niederlän., Portugies.</p> <p>Hinweis Die Standardspracheinstellungen sind abhängig vom Land des Erwerbs.</p>		
Initialisieren	Int. Speich. format.	<p>Sie können den internen Speicher formatieren.</p> <p>Hinweise</p> <ul style="list-style-type: none"> • Alle dem internen Speicher hinzugefügten Bilder werden dabei gelöscht. • Formatieren Sie den internen Speicher niemals über eine PC-Verbindung. 	
	Löschen	<p>Setzt alle Einstellungen auf ihre werkseitigen Standardeinstellungen zurück, mit Ausnahme der aktuellen Datums- und Zeiteinstellung unter [Einst. Datum/Uhrzeit]. Betätigen Sie den Schalter mit einem langen, schmalen Gegenstand wie beispielsweise einem Nagel.</p>	

Anschließen an einen Computer

Sie können eine Verbindung mit einem Computer herstellen, um sowohl Bilder im internen Speicher des Bilderrahmens auf den Computer als auch Bilder vom Computer auf den Bilderrahmen zu kopieren oder diese anzuzeigen.

Systemvoraussetzungen

Um einen Computer zum Verwenden des Bilderrahmens anschließen zu können, muss der Computer die folgenden empfohlenen Systemvoraussetzungen erfüllen.

■ Windows

Empfohlenes Betriebssystem: Microsoft Windows Vista SP1/Windows XP SP3/Windows 2000 Professional SP4

Anschluss: USB-Anschluss

■ Macintosh

Empfohlenes Betriebssystem: Mac OS X (10.4 oder höher)

Anschluss: USB-Anschluss

Hinweise

- Wenn mehrere USB-Geräte an den Computer angeschlossen werden oder wenn ein Hub verwendet wird, könnte es zu Problemen kommen. Trennen Sie in diesem Fall einige Verbindungen.
- Sie können den Bilderrahmen nicht über ein gleichzeitig verwendetes USB-Gerät bedienen.
- Ziehen Sie das USB-Kabel niemals während der Datenübertragung ab.
- Es kann jedoch nicht gewährleistet werden, dass der Betrieb mit allen Computern, die diese Systemvoraussetzungen erfüllen, reibungslos verläuft.
- Es wurde nachgewiesen, dass der Bilderrahmen mit einem angeschlossenen PC oder digitalen Fotodrucker von Sony funktioniert. Wenn andere Geräte an den Bilderrahmen angeschlossen werden, können diese Geräte möglicherweise den internen Speicher des Bilderrahmens nicht erkennen.

Anschließen an einen Computer zum Austauschen von Bildern

- 1 Schließen Sie den Bilderrahmen an das Stromnetz an. (→ Seite 17)
- 2 Verbinden Sie den Computer und Bilderrahmen mit einem handelsüblichen USB-Kabel

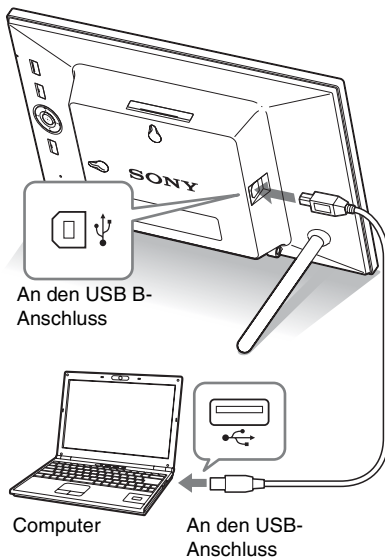

Hinweis

Verwenden Sie ein maximal 3 m langes USB-Kabel des Typs-B.

- 3 Schalten Sie den Bilderrahmen auf ON. (→ Seite 19)
- 4 Wenn das [Automatische Wiedergabe]-Fenster im Computerdisplay erscheint, klicken Sie auf [Ordner öffnen, um Dateien anzuzeigen]. Wenn das [Automatische Wiedergabe]-Fenster nicht erscheint, klicken Sie auf [Computer (Mein Computer)] im Startmenü, und öffnen Sie dann die herausnehmbare Disc.

5 Bewegen Sie den Cursor in dieses Fenster und machen Sie dann einen Rechtsklick, klicken Sie dann auf [Neu] - [Ordner].

Benennen Sie diesen neuen Ordner. In dieser Anleitung wird der Ordnernamen „sony“ als Beispiel verwendet.

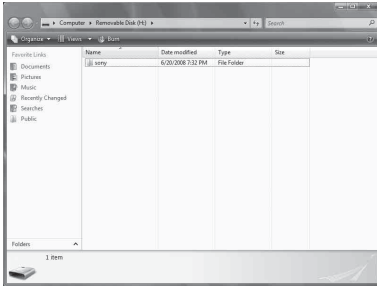

6 Doppelklicken Sie, um diesen „sony“ Ordner zu öffnen.

7 Öffnen Sie den Ordner, der die zu kopierenden Bilddateien enthält und kopieren Sie dann die Bilddateien per Drag&Drop.



Hinweise

- Zum Speichern von Bildern von einem Computer im internen Speicher erstellen Sie einen Ordner im internen Speicher, und speichern Sie die Bilder dann in diesem Ordner. Wenn Sie keinen Ordner erstellen, können Sie höchstens 512 Bilder speichern. Außerdem kann sich die Anzahl der Bilder je nach Länge des Dateinamens oder des Zeichentyps verringern.
- Ein bestimmtes Bild wird möglicherweise nicht in der Reihenfolge des Aufnahmedatums in der Indexbildanzeige usw. angezeigt, da die Informationen zum Aufnahmedatum geändert wurden oder verloren gegangen sind, als Sie die Bilddatei bearbeitet oder auf einem Computer gespeichert haben.
- Beim Speichern von Bildern vom Computer im internen Speicher des Bilderrahmens werden diese nicht komprimiert. Somit können auf dem internen Speicher des Bilderrahmens weniger Fotos gespeichert werden.
- Auf dem Computer erstellte oder bearbeitete Bilddateien werden möglicherweise nicht angezeigt. Auf dem Computer auf „Nur Lesen“ gesetzte Bilddateien können auf dem Bilderrahmen

nicht gelöscht werden. Deaktivieren Sie „Nur Lesen“, bevor Sie Dateien vom Computer im Bilderrahmen speichern.

Trennen des Computers

Trennen Sie das USB-Kabel oder schalten Sie den Bilderrahmen auf OFF; nachdem Sie ihn vom Computer getrennt haben.

- 1** Klicken Sie  in der Taskleiste doppelt an.
- 2** Klicken Sie auf  (USB-Massenspeichergerät) → [Abbrechen].
- 3** Klicken Sie auf [OK], nachdem Sie überprüft haben, dass Sie dieses Laufwerk entfernen möchten.

Umgang mit Fehlermeldungen

Bei einem Fehler wird eine der folgenden Fehlermeldungen auf dem LCD-Display des Bilderrahmens angezeigt. Befolgen Sie die angegebenen Abhilfemaßnahmen, um den Fehler zu beheben.

Fehlermeldung	Bedeutung/Abhilfemaßnahmen
Kein Memory Stick. / Keine CompactFlash-Karte. / Keine SD-Speicherkarte. / Keine xD-Picture Card.	<ul style="list-style-type: none">• Im Einschub steckt keine Speicherkarte. Stecken Sie eine Speicherkarte in den entsprechenden Einschub. (➔ Seite 21)
Ein inkompatibler Memory Stick ist eingesetzt. / Eine inkompatible CompactFlash-Karte ist eingesetzt. / Eine inkompatible SD-Speicherk. ist einges. / Ein inkompatible xD-Picture Card ist eingesetzt.	<ul style="list-style-type: none">• Eine nicht unterstützte Speicherkarte ist eingesetzt. Verwenden Sie eine Speicherkarte, die vom Bilderrahmen unterstützt wird.
Keine Bilddatei.	<ul style="list-style-type: none">• Auf der Speicherkarte befindet sich keine Bilddatei, die auf dem Bildschirm des Bilderrahmens angezeigt werden kann. Verwenden Sie eine Speicherkarte mit Bilddateien, die mit dem Bilderrahmen angezeigt werden können.
Ein geschütztes Bild kann nicht gelöscht werden.	<ul style="list-style-type: none">• Um eine geschützte Datei zu löschen, heben Sie den Schutz von Ihrer Digitalkamera aus auf.
Geschützt. Schutz aufh., ern. versuchen.	<ul style="list-style-type: none">• Die Speicherkarte ist schreibgeschützt. Schieben Sie den Schreibschutzschalter in die Schreibposition. (➔ Seite 58)
Der Memory Stick ist voll. / Die CompactFlash-Karte ist voll. / Die SD-Speicherkarte ist voll. / Die xD-Picture Card ist voll. / Interner Speicher voll.	<ul style="list-style-type: none">• Es können keine weiteren Daten gespeichert werden, da die Speicherkarte oder der interne Speicher voll ist. Löschen Sie Bilder, oder verwenden Sie eine Speicherkarte mit verfügbarem freiem Speicherplatz.

Fehlermeldung	Bedeutung/Abhilfemaßnahmen
<p>Am Memory Stick liegt ein Problem vor. / Problem an der CompactFlash-Karte. / An der SD-Speicher. liegt ein Problem vor. / An der xD-Picture Card liegt ein Problem vor. / Am internen Speicher liegt ein Problem vor.</p>	<ul style="list-style-type: none"> • Bei einer Speicherkarte: Ein Fehler ist aufgetreten. Überprüfen Sie, ob die Speicherkarte richtig eingesetzt ist. Wenn diese Fehlermeldung häufig angezeigt wird, sollten Sie den Status der Speicherkarte mit einem anderen Gerät als dem Bilderrahmen überprüfen. • Beim internen Speicher: Formatieren Sie den internen Speicher.
<p>Schreibfehler beim Memory Stick. / Schreibfehler bei der CompactFlash-Karte. / Schreibfehler bei der SD-Speicherkarte. / Schreibfehler auf xD-Picture Card. / Schreibfehler im internen Speicher.</p>	
<p>Der Memory Stick ist schreibgeschützt.</p>	<ul style="list-style-type: none"> • Ein „Memory Stick-ROM“ ist eingesteckt. Verwenden Sie zum Speichern der Bilder den empfohlenen „Memory Stick“.
<p>Der Memory Stick ist geschützt.</p>	<ul style="list-style-type: none"> • Ein geschützter „Memory Stick“ ist eingesteckt. Zum Bearbeiten und Speichern der Bilder müssen Sie den Schutz mithilfe eines externen Geräts aufheben.
<p>Format wird nicht unterstützt.</p>	<ul style="list-style-type: none"> • Verwenden Sie im Fall der Speicherkarte Ihre Digitalkamera oder ein anderes Gerät, um die Speicherkarte zu formatieren. • Formatieren Sie im Fall des internen Speichers den Speicher mit dem Bilderrahmen. <p>Hinweis Wenn Sie das Medium formatieren, werden alle darauf enthaltenen Dateien gelöscht.</p>
<p>Bild kann nicht geöffnet werden.</p>	<ul style="list-style-type: none"> • Der Bilderrahmen kann keine Bilddatei anzeigen oder öffnen, deren Format nicht unterstützt wird.

Problembehandlung

Vor dem Einsenden des Bilderrahmens an den Reparaturdienst, sollten Sie mit den folgenden Schritten versuchen, die Probleme selbst zu behandeln. Wenn das Problem weiterhin besteht, wenden Sie sich an einen Sony-Fachhändler oder einen Sony-Reparaturdienst.



Stromversorgung

Symptom	Zu prüfendes Element	Ursache/Abhilfemaßnahmen
Der Bilderrahmen lässt sich nicht einschalten.	<ul style="list-style-type: none">Ist der Stecker richtig eingesteckt?	→ Stecken Sie den Stecker ordnungsgemäß in die Steckdose.

Anzeigen von Bildern

Wenn das Gerät eingeschaltet ist, aber keine Bilder angezeigt oder die Einstellungen nicht konfiguriert werden können, sollten Sie Folgendes überprüfen.

Symptom	Zu prüfendes Element	Ursache/Abhilfemaßnahmen
Auf dem Bildschirm werden keine Bilder angezeigt.	<ul style="list-style-type: none">Ist die Speicherkarte richtig eingesetzt?	→ Setzen Sie die Speicherkarte richtig ein. (→ Seiten 21, 54)
	<ul style="list-style-type: none">Enthält die Speicherkarte Bilder, die mithilfe einer Digitalkamera oder eines anderen Geräts gespeichert wurden?	→ Setzen Sie eine Speicherkarte mit Bildern ein bzw. schließen Sie ein externes Gerät mit Bildern an. → Überprüfen Sie, ob die Bilder in einem Format gespeichert sind, das angezeigt werden kann. (→ Seite 60)
	<ul style="list-style-type: none">Ist das Dateiformat mit dem DCF-Format kompatibel?	→ Eine Datei, die nicht DCF-kompatibel ist, kann mit dem Bilderrahmen möglicherweise nicht angezeigt werden, selbst wenn sie auf einem Computer angezeigt werden kann.
Bilder werden nicht in der Reihenfolge des Aufnahmedatums wiedergegeben.	<ul style="list-style-type: none">Wurden diese Bilder von einem Computer gespeichert?Wurden diese Bilder auf einem Computer bearbeitet?	→ Die Informationen zum Aufnahmedatum wurden möglicherweise geändert oder gingen verloren, als Sie die Bilddatei bearbeitet oder auf einem Computer gespeichert haben.

Symptom	Zu prüfendes Element	Ursache/Abhilfemaßnahmen
Einige Bilder können nicht angezeigt werden.	<ul style="list-style-type: none"> Werden die Bilder in der Indexansicht angezeigt? 	<p>→ Wenn das Bild in der Indexansicht angezeigt wird, aber nicht als Einzelbild angezeigt werden kann, ist die Bilddatei möglicherweise beschädigt, selbst wenn Sie als Vorschaubild angezeigt werden kann.</p> <p>→ Eine Datei, die nicht DCF-kompatibel ist, kann mit dem Bilderrahmen möglicherweise nicht angezeigt werden, selbst wenn sie auf einem Computer angezeigt werden kann.</p>
	<ul style="list-style-type: none"> Erscheint die unten abgebildete Markierung in der Indexansicht? 	<p>→ Wenn die Markierung wie nebenstehend angezeigt wird, wird die Bilddatei vom Bilderrahmen möglicherweise nicht unterstützt, da es sich um eine JPEG-Datei handelt, die mit Ihrem Computer erstellt wurde. Die Bilddatei wird möglicherweise auch unterstützt ohne Miniaturbilddaten zu enthalten. Wählen Sie die Markierung aus, und drücken Sie auf (+), um zur Einzelbildanzeige zu wechseln. Wenn die nebenstehende Markierung wieder angezeigt wird, kann das Bild nicht angezeigt werden, da sein Format vom Bilderrahmen nicht unterstützt wird.</p>
	<ul style="list-style-type: none"> Wurden die Bilder mithilfe einer Anwendung auf einem Computer erstellt? 	
	<ul style="list-style-type: none"> Erscheint die unten abgebildete Markierung in der Indexansicht? 	<p>→ Wenn die links abgebildete Markierung angezeigt wird, wird zwar die Bilddatei vom Bilderrahmen unterstützt, aber die Miniaturbilddaten oder das Bild selbst können nicht geöffnet werden. Wählen Sie die Markierung aus, und drücken Sie auf (+). Wenn die nebenstehende Markierung wieder angezeigt wird, kann das Bild nicht angezeigt werden.</p>
	<ul style="list-style-type: none"> Sind in der Speicherkarte oder im externen Gerät mehr als 4.999 Bilddateien vorhanden? 	<p>→ Der Bilderrahmen kann bis zu 4.999 Bilddateien wiedergeben, speichern, löschen oder anderweitig verarbeiten.</p>
	<ul style="list-style-type: none"> Haben Sie eine Datei mithilfe eines Computers oder anderen Geräts umbenannt? 	<p>→ Wenn Sie eine Datei mithilfe Ihres Computers benannt oder umbenannt haben und im Dateinamen andere als alphanumerische Zeichen verwendet haben, kann die Datei auf dem Bilderrahmen möglicherweise nicht angezeigt werden.</p>
	<ul style="list-style-type: none"> Sind in der Ordnerstruktur der Speicherkarte fünf oder mehr Ebenen vorhanden? 	<p>→ Der Bilderrahmen kann keine Bilder anzeigen, die in einem Ordner gespeichert sind, dessen Struktur fünf oder mehr Ebenen tief ist.</p>

Symptom	Zu prüfendes Element	Ursache/Abhilfemaßnahmen
Der Dateiname wird nicht korrekt angezeigt.	<ul style="list-style-type: none"> Haben Sie eine Datei mithilfe eines Computers oder anderen Geräts umbenannt? 	<p>→ Wenn Sie eine Datei mithilfe Ihres Computers benannt oder umbenannt haben und im Dateinamen andere als alphanumerische Zeichen verwendet haben, kann der Dateiname auf dem Bilderrahmen möglicherweise nicht ordnungsgemäß angezeigt werden. Bei einer Datei, die auf einem Computer oder einem anderen Gerät erstellt wurde, können nur die ersten zehn Zeichen des Dateinamens angezeigt werden.</p> <p>Hinweis Nur alphanumerische Zeichen können angezeigt werden.</p>
Oben und unten erscheinen leere Bereiche.	<ul style="list-style-type: none"> Ist das Bild extrem hoch oder breit? 	<p>→ Wenn ein Bild extrem hoch oder breit ist, werden aufgrund des Verhältnisses von Höhe und Breite möglicherweise leere Bereiche angezeigt.</p>

Speichern und Löschen von Bildern

Symptom	Zu prüfendes Element	Ursache/Abhilfemaßnahmen
Ein Bild lässt sich nicht speichern.	• Ist die Speicherkarte schreibgeschützt?	→ Heben Sie den Schreibschutz auf, und versuchen Sie es erneut.
	• Befindet sich der Schreibschutzschalter der Speicherkarte in der Position [LOCK]?	→ Schieben Sie den Schreibschutzschalter in die Schreibposition.
	• Ist die Speicherkarte voll?	→ Ersetzen Sie die Speicherkarte durch eine andere mit ausreichend Speicherplatz. Alternativ dazu können Sie nicht benötigte Bilder löschen und so Speicherplatz freigeben. (→ Seite 36)
	• Ist der interne Speicher voll?	→ Löschen Sie nicht benötigte Bilder. (→ Seite 36)
	• Haben Sie Bilder von einem Computer im internen Speicher gespeichert, ohne im internen Speicher einen Ordner zu erstellen?	→ Wenn Sie keinen Ordner erstellen, können Sie höchstens 512 Bilder speichern. Außerdem kann sich die Anzahl der Bilder je nach Länge des Dateinamens oder des Zeichentyps verringern. Zum Speichern von Bildern von einem Computer im internen Speicher erstellen Sie einen Ordner im internen Speicher, und speichern Sie die Bilder dann in diesem Ordner.
Ein Bild lässt sich nicht löschen.	• Ist die Speicherkarte schreibgeschützt?	→ Heben Sie den Schreibschutz auf, und versuchen Sie es erneut.
	• Befindet sich der Schreibschutzschalter der Speicherkarte in der Position [LOCK]?	→ Schieben Sie den Schreibschutzschalter in die Schreibposition.
	• Verwenden Sie einen „Memory Stick-ROM“?	→ Es ist unmöglich, ein Bild vom „Memory Stick-ROM“ zu löschen oder diesen zu formatieren.
	• Ist dieses Bild geschützt?	→ Überprüfen Sie die Bildinformationen über den Einzelbildmodus. (→ Seite 28) → Ein Bild mit einer  -Markierung ist auf schreibgeschützt gesetzt. Sie können es nicht vom Bilderrahmen löschen.
Ein Bild wurde versehentlich gelöscht.	—	→ Wenn ein Bild gelöscht wurde, können Sie es nicht mehr wiederherstellen.

Bilderrahmen

Symptom	Zu prüfendes Element	Ursache/Abhilfemaßnahmen
Nichts passiert, obwohl der Bilderrahmen betätigt wird.	—	<ul style="list-style-type: none"> → Drücken Sie mit einem langen, dünnen Gegenstand, wie z.B. mit einem Stift usw. auf die Rückstelltaste auf der Rückseite des Bilderrahmens (→ Seite 11). → Schalten Sie den Strom aus und wieder an. (→ Seite 19)

Fernbedienung

Symptom	Zu prüfendes Element	Ursache/Abhilfemaßnahmen
Trotz Betätigung der Fernbedienung werden keine Aktionen ausgeführt.	<ul style="list-style-type: none"> • Wurde die Batterie ordnungsgemäß in die Fernbedienung eingelegt? 	<ul style="list-style-type: none"> → Tauschen Sie die Batterie aus. (→ Seite 13) → Legen Sie eine Batterie ein. (→ Seite 13) → Legen Sie die Batterie richtig herum ein. (→ Seite 13)
	—	<ul style="list-style-type: none"> → Richten Sie das obere Ende der Fernbedienung auf den Empfangssensor am Bilderrahmen. (→ Seite 13) → Entfernen Sie sämtliche Hindernisse zwischen der Fernbedienung und dem Empfangssensor.

Sicherheitsmaßnahmen

Sicherheit

- Stellen Sie keine schweren Gegenstände auf das Netzkabel, und beschädigen Sie es nicht. Benutzen Sie den Bilderrahmen nicht, wenn das Netzkabel beschädigt ist.
- Sollten Fremdkörper oder Flüssigkeiten in den Bilderrahmen gelangen, trennen Sie ihn von der Netzsteckdose. Lassen Sie den Bilderrahmen durch qualifiziertes Fachpersonal überprüfen, bevor Sie ihn wieder benutzen.
- Sie sollten ihn niemals auseinanderbauen.
- Um das Netzkabel vom Netzstrom zu trennen, ziehen Sie den Netzstecker aus der Netzsteckdose. Ziehen Sie dabei immer am Stecker, nie am Netzkabel selbst.
- Wenn absehbar ist, dass Sie den Bilderrahmen längere Zeit nicht verwenden werden, trennen Sie das Netzkabel von der Netzsteckdose.
- Gehen Sie sorgsam mit dem Bilderrahmen um.
- Um die Gefahr eines elektrischen Schlags auszuschließen, trennen Sie den Bilderrahmen von der Netzsteckdose, wenn Sie ihn reinigen oder warten wollen.

Installation

- Stellen Sie den Bilderrahmen nicht an Orten auf, an denen er folgenden Bedingungen ausgesetzt ist:
 - Erschütterungen
 - hoher Luftfeuchtigkeit
 - übermäßig viel Staub
 - direktem Sonnenlicht
 - extremen Temperaturen
- Verwenden Sie in der Nähe des Bilderrahmens keine elektrischen Geräte. In elektromagnetischen Feldern arbeitet der Bilderrahmen nicht ordnungsgemäß.

- Stellen Sie keine schweren Gegenstände auf den Bilderrahmen.

Netzteil

- Selbst bei abgeschaltetem Bilderrahmen wird dieser immer noch mit Strom versorgt, solange er über das Netzgerät an die Steckdose angeschlossen ist.
- Verwenden Sie bitte ausschließlich das mit dem Bilderrahmen gelieferte Netzteil. Verwenden Sie kein anderes Netzteil. Andernfalls kann es zu Fehlfunktionen kommen.
- Verwenden Sie das mitgelieferte Netzteil nicht mit anderen Geräten.
- Verwenden Sie keinen elektrischen Transformator (Reiseadapter). Andernfalls kann das Gerät überhitzen oder eine Fehlfunktion auftreten.
- Wenn das Kabel des Netzteils beschädigt ist, verwenden Sie es nicht weiter. Andernfalls besteht Gefahr.

Feuchtigkeitskondensation

Wenn Sie den Bilderrahmen direkt von einem kalten an einen warmen Ort bringen oder ihn in einem sehr warmen oder feuchten Raum aufstellen, kann sich im Gerät Feuchtigkeit niederschlagen. In einem solchen Fall arbeitet der Bilderrahmen in der Regel nicht korrekt. Wenn Sie ihn dennoch benutzen, kann es sogar zu Beschädigungen kommen. Hat sich Feuchtigkeit niedergeschlagen, trennen Sie das Netzkabel des Bilderrahmens von der Netzsteckdose, und lassen Sie ihn mindestens eine Stunde lang unbenutzt stehen.

Transport

Beim Transport des Bilderrahmens sollten Sie die Speicherkarte entfernen sowie externe Geräte, das Netzteil und angeschlossene Kabel abziehen und den Bilderrahmen und sein Zubehör in den Originalkarton mit der Schutzverpackung legen.

Wenn Sie den Originalkarton und die Originalverpackungsmaterialien nicht mehr haben, verwenden Sie bitte entsprechende Verpackungsmaterialien, damit der Bilderrahmen während des Transports nicht beschädigt wird.

Reinigen

Reinigen Sie den Bilderrahmen mit einem weichen, trockenen Tuch oder mit einem Tuch, das Sie leicht mit einer milden Reinigungslösung angefeuchtet haben. Verwenden Sie keine Lösungsmittel wie Alkohol oder Benzin. Diese können die Oberfläche angreifen.

Einschränkungen beim Duplizieren

Fernsehsendungen, Filme, Videoaufnahmen, Fotos von Personen und anderes Material können urheberrechtlich geschützt sein. Das unberechtigte Verwenden solchen Materials verstößt unter Umständen gegen die Bestimmungen des Urheberrechts.

Informationen zu den Speicherkarten

„Memory Stick“

Für diese Bilderrahmen geeignete „Memory Stick“-Typen

Mit diesem Bilderrahmen können Sie folgende „Memory Stick“-Typen^{*1} verwenden:

„Memory Stick“-Typ	Anzeigen	Löschen/Speichern
„Memory Stick“ ^{**2} (Nicht mit „MagicGate“ kompatibel)	OK	OK
„Memory Stick“ ^{**2} (Mit „MagicGate“ kompatibel)	OK ^{*5}	OK ^{*5}
„MagicGate Memory Stick“ ^{**2}	OK ^{*5}	OK ^{*5}
„Memory Stick PRO“ ^{**2}	OK ^{*5}	OK ^{*5}
„Memory Stick PRO-HG“ ^{**2}	OK ^{*5*6}	OK ^{*5*6}
„Memory Stick Micro“ ^{**3} („M2“ ^{**4})	OK ^{*5}	OK ^{*5}

^{*1} Der Bilderrahmen unterstützt FAT32. Der Bilderrahmen wurde mit „Memory Stick“-Datenträgern mit einer Kapazität von maximal 16 GB, hergestellt von der Sony Corporation, erfolgreich getestet. Die Funktionalität aller „Memory Stick“-Datenträger kann allerdings nicht garantiert werden.

^{*2} Der Bilderrahmen ist mit einem Einschub ausgestattet, der mit Datenträgern in Standard- und in Duo-Größe kompatibel ist. Sie können also ohne einen „Memory Stick Duo“-Adapter einen „Memory Stick“ in Standardgröße und den kompakten „Memory Stick Duo“ verwenden.

^{*3} Wenn Sie einen „Memory Stick Micro“ mit dem Bilderrahmen verwenden möchten, müssen Sie ihn in einen M2-Adapter einsetzen.

- ⁹⁴ „M2“ ist eine Abkürzung für „Memory Stick Micro“. In diesem Abschnitt steht „M2“ für „Memory Stick Micro“.
- ⁹⁵ Daten, die dem „MagicGate“-Urheberrechtsschutz unterliegen, können nicht gelesen oder geschrieben werden. „MagicGate“ ist der allgemeine Name einer von Sony entwickelten Kopierschutztechnologie, die Authentifizierung und Verschlüsselung nutzt.
- ⁹⁶ Der Bilderrahmen unterstützt keinen parallelen 8-Bit-Datentransfer.

Hinweise zur Verwendung

- Setzen Sie nicht mehrere „Memory Stick“-Datenträger gleichzeitig ein. Andernfalls kann es zu Störungen des Bilderrahmens kommen.
- Wenn Sie einen „Memory Stick Micro“ mit dem Bilderrahmen verwenden, müssen Sie den „Memory Stick Micro“ in einen „M2“-Adapter einsetzen.
- Wenn Sie einen „Memory Stick Micro“ ohne „M2“-Adapter in den Bilderrahmen einsetzen, können Sie den „Memory Stick Micro“ unter Umständen nicht mehr herausnehmen.
- Wenn Sie den „Memory Stick Micro“ in einen „M2“-Adapter und den „M2“-Adapter in den „Memory Stick Duo“-Adapter einsetzen, funktioniert der Bilderrahmen unter Umständen nicht einwandfrei.
- Verwenden Sie zum Formatieren eines „Memory Stick“-Datenträgers die Formatierungsfunktion der Digitalkamera. Wenn Sie einen „Memory Stick“ mit dem Computer formatieren, werden die Bilder möglicherweise nicht richtig angezeigt.
- Beim Formatieren eines „Memory Stick“-Datenträgers werden alle Daten einschließlich geschützter Bilddateien gelöscht. Um das versehentliche Löschen wichtiger Daten zu vermeiden, überprüfen Sie vor dem Formatieren unbedingt den Inhalt des „Memory Stick“.
- Daten können nicht aufgezeichnet, bearbeitet oder gelöscht werden, wenn Sie den Schreibschutzschalter in die Position LOCK schieben.
- Bringen Sie an der Stelle, die für einen Aufkleber vorgesehen ist, ausschließlich den

mitgelieferten Aufkleber an. Wenn Sie den mitgelieferten Aufkleber anbringen, bringen Sie ihn unbedingt an der dafür vorgesehenen Stelle an. Achten Sie darauf, dass der Aufkleber nicht übersteht.

SD-Speicherkarte

In den SD-Speicherkarteneinschub des Bilderrahmens können Sie folgende Karten einsetzen:

- SD-Speicherkarten^{*1}
- miniSD-Karten, mikroSD-Karten (Adapter erforderlich.)^{*2}
- SDHC-Speicherkarten^{*3}
- Speicherkarten nach MMC-Standard^{*4}

Der einwandfreie Betrieb kann nicht mit allen Typen von SD-Speicherkarten und Speicherkarten nach MMC-Standard garantiert werden.

^{*1} Der Bilderrahmen wurde mit SD-Speicherkarten mit einer Kapazität von maximal 2 GB erfolgreich getestet.

^{*2} Einige handelsübliche Speicherkarten-Adapter haben Anschlüsse auf der Rückseite. Dieser Adaptertyp funktioniert möglicherweise nicht einwandfrei mit dem Bilderrahmen.

^{*3} Der Bilderrahmen wurde mit SDHC-Speicherkarten mit einer Kapazität von maximal 32 GB erfolgreich getestet.

^{*4} Der Bilderrahmen wurde mit MMC-Speicherkarten mit einer Kapazität von maximal 2 GB erfolgreich getestet.

Hinweise zur Verwendung

Daten, die dem Urheberrechtsschutz unterliegen, können nicht gelesen oder geschrieben werden.

xD-Picture Card

In den xD-Picture Card-Einschub des Bilderrahmens können Sie eine xD-Picture Card^{*5} einsetzen. Es werden nicht alle Funktionen der Speicherkarte unterstützt, und der einwandfreie Betrieb kann nicht mit allen xD-Picture Card-Typen garantiert werden.

^{*5} Der Bilderrahmen wurde mit xD-Picture Card-Speicherkarten mit einer Kapazität von maximal 2 GB erfolgreich getestet.

CompactFlash-Karte (nur DPF-D72)

In den CompactFlash-Speicherkarteneinschub des Bilderrahmens können Sie folgende Karten einsetzen (nur DPF-D72) :

- CompactFlash-Speicherkarten (Typ I/Typ II) und CF+Card (Typ I/Typ II)-kompatible CompactFlash-Speicherkarten^{*6}.
- Microdrive

Sie können ebenfalls die Smart Media-Karte mit einem handelsüblichen CompactFlash-Kartenadapter^{*7} verwenden.

Der einwandfreie Betrieb kann jedoch nicht mit allen Typen von CompactFlash-Karten garantiert werden.

^{*6} Verwenden Sie eine CompactFlash-Karte, die auf eine Betriebsspannung von 3,3 V oder 3,3 V / 5 V ausgelegt ist. Sie können keinen Kartentyp verwenden, der nur auf 3 V oder 5 V ausgelegt ist. Setzen Sie keine anderen als die angegebenen Typen von CompactFlash-Karten in den Einschub am Bilderrahmen ein. Andernfalls kann der Bilderrahmen beschädigt werden. Der Bilderrahmen wurde mit einer CompactFlash mit einer Kapazität von maximal 32 GB erfolgreich getestet.

^{*7} Wenn Sie einen handelsüblichen CompactFlash-Kartenadapter verwenden, schlagen Sie bitte in der Bedienungsanleitung zum Adapter nach, wie die Karte und der Adapter richtig eingesetzt werden. Wenn Sie einen CompactFlash-Kartenadapter verwenden, funktioniert eine schreibgeschützte Karte möglicherweise nicht richtig.

Hinweise zur Verwendung einer Speicherkarte

- Achten Sie beim Verwenden einer Speicherkarte darauf, sie richtig herum und in den richtigen Einschub einzusetzen.
- Die Speicherkarte lässt sich nicht vollständig in den Einschub einschieben. Bitte versuchen Sie daher nicht, die Karte mit

Gewalt in den Einschub zu drücken, da die Karte und/oder der Bilderrahmen sonst beschädigt werden könnten.

- Nehmen Sie die Karte nicht heraus und schalten Sie den Bilderrahmen nicht aus, solange er Daten liest oder schreibt und die Zugriffsanzeige blinkt. Andernfalls werden die Daten möglicherweise unlesbar oder gelöscht.
- Wir empfehlen, stets eine Sicherheitskopie wichtiger Daten anzufertigen.
- Mit dem Computer verarbeitete Daten werden möglicherweise vom Bilderrahmen nicht angezeigt.
- Bewahren Sie die Karte beim Transportieren oder Lagern in der mitgelieferten Hülle auf.
- Berühren Sie den Anschluss einer Karte nicht mit der Hand oder einem Metallgegenstand.
- Schützen Sie die Karte vor Stößen, lassen Sie sie nicht fallen und verbiegen Sie sie nicht.
- Zerlegen Sie die Karte nicht und nehmen Sie keine Veränderungen daran vor.
- Schützen Sie die Karte vor Wasser.
- Verwenden oder lagern Sie die Karte nicht an einem Ort, an dem sie folgenden Bedingungen ausgesetzt ist:
 - Stark von den Betriebsbedingungen abweichende Bedingungen, z.B. an Orten wie dem heißen Innenraum eines in der Sonne geparkten Fahrzeugs, in direkter Sonne im Freien oder in der Nähe einer Heizung.
 - Orte mit hoher Luftfeuchtigkeit oder korrodierenden Substanzen
 - Orte mit statischer Elektrizität oder elektrischen Störfeldern

Technische Daten

■ Bilderrahmen

LCD-Display

LCD-Bildschirm:
7,0 Zoll, TFT-Aktivmatrix
Gesamtzahl der Bildpunkte:
DPF-D72: 1.152.000
(800 × 3(RGB) × 480) Bildpunkte
DPF-A72/E72: 280.800
(480 × 3(RGB) × 234) Bildpunkte

Bildseitenverhältnis der Anzeige

DPF-A72/E72/D72: 15:9

Effektiver Anzeigebereich

DPF-A72/E72: 6,6 Zoll
DPF-D72: 7,0 Zoll

Lebensdauer des LCD-

Hintergrundlichts

20.000 Stunden
(danach wird die Helligkeit des
Hintergrundlichts um die Hälfte
reduziert)

Eingänge/Ausgänge

USB-Anschluss (Typ B, High-Speed
USB)
Einschübe
„Memory Stick PRO“ (Standard/Duo)-
Einschub
SD-Speicherkarte/MMC/
xD-Picture Card-Einschub
CompactFlash-Karten-/Microdrive-
Einschub (nur DPF-D72)

Kompatible Bilddateiformate

JPEG: DCF 2.0-kompatibel, Exif 2.21-
kompatibel, JFIF*¹
TIFF: Exif 2.21-kompatibel
BMP: 1, 4, 8, 16, 24, 32-Bit-Windows-
Format
RAW (nur Vorschau*²): SRF, SR2, ARW
(Version 2.0 oder niedriger)
(Einige Bilddateiformate sind nicht
kompatibel.)

Maximal unterstützte Anzahl an Pixeln

8.000 (H) × 6.000 (V) Pixel*³

Datensystem

FAT12/16/32,
Sektorgröße von 2.048 Byte oder
kleiner

Namen von Bilddateien

DCF-Format, 128 Zeichen, innerhalb der
5. Hierarchie

Maximale Anzahl an Dateien

4.999 Dateien bei einer Speicherkarte
bzw. einem externen Gerät

Kapazität des internen Speichers*⁴

DPF-D72: 1 GB
(Ca. 2.000 Bilder*⁵ können gespeichert
werden.)
DPF-A72/E72: 128 MB
(Ca. 250 Bilder*⁵ können gespeichert
werden.)
(Beim Berechnen der Medienkapazität
entspricht 1 GB 1 Milliarde Byte, wobei
ein Teil für das Datenmanagement
verwendet wird.)

Betriebsspannung

Buchse DC IN, 5 V Gleichstrom

Stromverbrauch

Stromverbrauch

Modell	im Betriebs- modus	einschl. Netzteil
DPF-D72	bei maximaler Last	10,7 W
	normaler Modus*	9,0 W
DPF-A72/ E72	bei maximaler Last	7,6 W
	normaler Modus*	7,5 W

* Die Definition des normalen Modus ist ein Status,
der die Leistung einer Bildpräsentation mit Bildern
ermöglicht, die im internen Speicher mit den
Standardeinstellungen gespeichert sind, ohne
Einsetzen einer Speicherkarte oder Anschluss
eines externen Geräts.

Betriebstemperatur

5 °C bis 35 °C

Abmessungen

[Ohne Standfuß]
DPF-A72/E72/D72:
Ca. 212 × 142 × 39,3 mm
(Breite/Höhe/Tiefe)

[Mit ausgeschwenktem Standfuß]

DPF-A72/E72/D72:

Ca. 212 × 142 × 115,2 mm
(Breite/Höhe/Tiefe)

Gewicht

DPF-D72: Ca. 495 g

DPF-A72/E72: Ca. 452 g
(ohne Netzteil)

Mitgeliefertes Zubehör

Siehe „Überprüfen des Lieferumfangs“
auf Seite 9.

■ Netzteil mitgeliefert

Betriebsspannung

~ 100 V bis 240 V, 50/60 Hz
0,3 A

Stromverbrauch

18 W

Nennausgangsspannung

--- 5 V 2 A

Abmessungen

Ca. 45 × 72 × 50 mm

(Breite/Höhe/Tiefe)

(ohne vorstehende Teile)

Gewicht

Ca. 110 g

Weitere Angaben finden Sie auf der
Beschriftung des Netzteils.

Änderungen an Design und technischen Daten
vorbehalten.

*1: Baseline-JPEG im Format 4:4:4, 4:2:2 oder 4:2:0

*2: RAW-Dateien werden als Miniaturvorschau
angezeigt.

*3: 17 Bits oder mehr sind sowohl vertikal als auch
horizontal erforderlich. Ein Bild mit einem
Seitenverhältnis von 20:1 oder mehr wird
möglicherweise nicht richtig angezeigt. Auch
wenn das Seitenverhältnis kleiner als 20:1 ist,
können bei Miniaturbildern, Bildpräsentationen
oder anderen Gelegenheiten Anzeigeprobleme
auftreten.

*4: Bei der Gesamtkapazität wurde 1MB mit
1.000.000 Bytes gleichgesetzt. Die tatsächlich
belegbare Kapazität ist geringer, da auch für die
Dateiverwaltung und für Anwendungen

Speicherplatz benötigt wird. Ca 942 MB beim
DPF-D72, ca 106 MB beim DPF-A72/E72 können
für den eigentlichen Betrieb verwendet werden.

*5: Die Anzahl der speicherbaren Bilder sind
ungefähre Werte, wenn die Bilder im Dateiformat
Albumbild gespeichert werden. Die Werte können
abhängig vom Motiv oder den
Aufnahmebedingungen abweichen. Wenn ein Bild,
das im Dateiformat Albumbild gespeichert wurde,
3.140.000 Pixel übersteigt, wird es automatisch in
ein Bild skaliert, das 780.000 bis 3.140.000 Pixel
entspricht. Das Skalierformat kann nicht
ausgewählt werden.

Homepage für Kundensupport

Die neuesten Supportinformationen finden Sie
unter der folgenden Homepage-Adresse:

<http://www.sony.net/>

Index

Ziffern

5 V Gleichstrom-Eingang 17

A

Allgemeine Einstellungen
45

Ändern der Einstellungen 43

Anschließen

Computer 47

Stromnetz 17

Anzeigepriorität 21

Aut. Einsch. EIN/AUS 42,
45

B

Batteriewechsel bei der
Fernbedienung 13

Bildpräsentation 24

D

Drehen eines Bildes 41

E

Einst. Bildpräsent. 31

Anzeigemodus 31

Effekt 31

Farbeffekt 31

Mischen 31

Zeitabstand 31

Einst. Datum/Uhrzeit 20, 45

Einzelbildmodus 26

Exportieren eines Bildes 34

F

Fehlermeldungen 49

Fernbedienung 13

Funktionen 8

G

Größe Bilddatei 46

H

Hinzufügen zum internen
Speicher 32

I

Indexbildanzeige 27

Initialisieren 46

Int. Speich. format. 46

K

Kalender 20

L

Löschen 46

Löschen von Bildern 36

N

Nach einem Bild suchen 39

Netzanschluss 17

P

Platzieren des Standfußes 14

Platzieren in Hoch- oder
Querformat 14

Problembehandlung 51

R

Reinigen 57

S

Schreibschutzschalter 58

Sicherheitsmaßnahmen 56

Speicherkarten 57

„Memory Stick“ 57

CompactFlash-Karte 59

Hinweise zur
Verwendung 59

SD-Speicherkarte 58

xD-Picture-Karte 58

Spracheinstellungen 46

Systemdaten 46

Systemvoraussetzungen

Macintosh 47

Windows 47

T

Technische Daten 60

V

Vergößern/Verkleinern
eines Bildes 40

W

Wiedergabegerät 40

Z

Zubehör 9

Zugeordnete Datei 28



Gedruckt mit Druckfarbe auf
Pflanzenölbasis ohne VOC
(flüchtige organische
Bestandteile).