



SR10F71UB

Robot aspirapolvere Manuale dell'utente

Planet
First

100 %
Recycled Paper

Questo manuale è realizzato interamente con carta riciclata.

- * Prima di utilizzare questo prodotto, leggere attentamente le istruzioni.
- * Solo per uso interno.

Italiano



imagine the possibilities

Grazie per aver acquistato un prodotto Samsung.
Per ricevere un servizio più completo, Registra il
tuo prodotto su
www.samsung.com/register



SAMSUNG

informazioni sulla sicurezza

INFORMAZIONI SULLA SICUREZZA

-  **ATTENZIONE** • Prima di utilizzare il prodotto, leggere attentamente questo manuale e conservarlo per future consultazioni.
-  **ATTENZIONE** • Poiché queste istruzioni coprono diversi modelli del prodotto, le caratteristiche dell'aspirapolvere acquistato potrebbero differire leggermente da quanto descritto in questo manuale.

SIMBOLI DI AVVERTENZA/ATTENZIONE UTILIZZATI

 ATTENZIONE	Indica che sussiste il rischio di lesioni gravi perfino mortali.
 AVVERTENZA	Indica che sussiste il rischio di lesioni personali o danni materiali.

ALTRI SIMBOLI UTILIZZATI

 NOTA	Indica che sussiste il rischio di lesioni personali o danni materiali.
---	--

INFORMAZIONI IMPORTANTI SULLA SICUREZZA

Durante l'uso di apparecchiature elettriche, è necessario seguire alcune precauzioni di base, tra le quali:

LEGGERE TUTTE LE ISTRUZIONI D'USO PRIMA DI UTILIZZARE IL ROBOT ASPIRAPOLVERE.

Scollegare l'apparecchio dalla presa di corrente in caso di inutilizzo o prima di effettuarne la manutenzione.

ATTENZIONE: per ridurre il rischio di incendio, scosse elettriche o lesioni:

INFORMAZIONI GENERALI

- Utilizzare il prodotto solo secondo quanto descritto in questo manuale.
- Non utilizzare l'aspirapolvere o la base di ricarica qualora presentino danni.
- Se l'aspirapolvere è caduto, ha subito danni, è stato lasciato all'aperto o è caduto in acqua, rivolgersi a un centro assistenza.
- Non maneggiare il robot aspirapolvere o la base di ricarica con le mani bagnate.
- Utilizzare solo su superfici asciutte e in ambienti chiusi.
- Questo apparecchio può essere utilizzato da bambini di età superiore agli 8 anni e da persone con handicap fisici, sensoriali o mentali o senza esperienza o conoscenza del prodotto solo sotto la supervisione di una persona responsabile o nel caso in cui abbiano ricevuto informazioni specifiche sull'uso sicuro dell'apparecchio e ne abbiano compreso i rischi ad esso associati.
- I bambini non devono giocare con l'apparecchio. La pulizia e la manutenzione dell'apparecchio non devono essere eseguite da bambini senza la supervisione di un adulto responsabile.

BASE DI RICARICA

- Non modificare la spina polarizzata per adattarla a una presa non polarizzata o a un cavo di prolunga.
- Non utilizzare all'esterno o su superfici bagnate.
- Scollegare la base di ricarica dalla presa elettrica in caso di inutilizzo e prima di effettuare la manutenzione.
- Per ricaricare l'apparecchio, usare solo la base di ricarica fornita in dotazione dal produttore.

informazioni sulla sicurezza

- Non utilizzare se la spina o il cavo di alimentazione sono danneggiati.
- Non trasportare l'apparecchio tirandolo per il cavo, non utilizzare il cavo come maniglia, non chiudere porte sul cavo, non far passare il cavo intorno a bordi o angoli taglienti. Tenere il cavo lontano da fonti di calore.
- Non utilizzare prolunghe o prese con una capacità di corrente inadeguata al carico.
- Non scollegare la spina di alimentazione tirandola per il cavo. Per scollegare l'apparecchio, afferrare la spina, non il cavo.
- Non manomettere o bruciare le batterie poiché potrebbero esplodere a elevate temperature.
- Non tentare di aprire la base di ricarica. Eventuali riparazioni devono essere eseguite esclusivamente da un centro di assistenza qualificato.
- Non esporre la base di ricarica a temperature elevate, umidità o vapore.

ROBOT ASPIRAPOLVERE

- Non aspirare oggetti rigidi, appuntiti o taglienti come vetro, chiodi, viti, monete o simili.
- Non utilizzare senza filtro. Durante la manutenzione dell'unità, non inserire dita o altri oggetti nel comparto della ventola per evitare lesioni in caso di attivazione accidentale dell'apparecchio.
- Non inserire oggetti nelle aperture di ventilazione. Non utilizzare se le aperture sono ostruite; mantenerle libere da polvere, residui, capelli o qualunque oggetto possa ridurre il flusso dell'aria.
- Non aspirare sostanze tossiche (candeggina, ammoniacca, disgorgante idraulico e così via).
- Non aspirare oggetti in fiamme o che possano causare fumo, quali sigarette, fiammiferi o braci.
- Non utilizzare per aspirare liquidi infiammabili o combustibili come la benzina, né usare in luoghi dove tali sostanze potrebbero essere presenti.
- Non usare il robot aspirapolvere in spazi ristretti in cui siano presenti vapori rilasciati da vernici a base d'olio, diluenti, antitarme, polveri infiammabili o altri vapori esplosivi o tossici.
- In caso di uso intensivo o temperature estreme, dalle batterie può fuoriuscire liquido. Se il liquido fuoriuscito entra a contatto con la pelle, lavare immediatamente con acqua. Se il liquido fuoriuscito entra a contatto con gli occhi, lavare immediatamente con acqua corrente per almeno 10 minuti. Consultare un medico.

indice

INFORMAZIONI SULLA SICUREZZA

02

- 06 Alimentazione
- 07 Operazioni preliminari
- 10 In uso
- 11 Pulizia e Manutenzione

CARATTERISTICHE DEL PRODOTTO

13

MONTAGGIO DELL'ASPIRAPOLVERE

15

- 15 Componenti
- 16 Nomenclatura delle parti

FUNZIONAMENTO DELL'ASPIRAPOLVERE

20

- 20 Installazione del robot aspirapolvere
 - 20 Ordine d'installazione
 - 20 Accensione e spegnimento
 - 21 Installazione della base di ricarica
 - 22 Ricarica in corso
 - 23 Informazioni sulla batteria
 - 24 Impostazione orario
 - 25 Installazione di VIRTUAL GUARD
- 27 Utilizzo del robot aspirapolvere
 - 27 Avviare/Interrompere la pulizia
 - 28 Ricarica
 - 29 Pulizia automatica
 - 30 Pulizia Spot
 - 31 Pulizia Max
 - 32 Pulizia manuale
 - 33 Programmazione del timer
 - 34 Programma settimanale
- 36 Funzioni aggiuntive
 - 36 Uso delle funzioni aggiuntive

MANUTENZIONE STRUMENTI E FILTRI

37

- 37 Pulizia del robot aspirapolvere
 - 37 Rispettare i metodi di pulizia e manutenzione
 - 37 Pulizia della spia del sensore e della telecamera
 - 38 Pulizia della vaschetta di raccolta polvere e dei filtri
- 39 Pulizia del robot aspirapolvere
 - 39 Pulizia della spazzola principale
 - 41 Pulizia delle spazzole rotative laterali per la pulizia dei bordi
 - 42 Pulizia delle ruote di guida

RISOLUZIONE DEI PROBLEMI

43

- 43 Checklist prima di contattare l'assistenza
- 45 Risoluzione dei problemi mediante codici di errore

SPECIFICHE DEL PRODOTTO

46

informazioni sulla sicurezza

ALIMENTAZIONE



Non piegare eccessivamente il cavo di alimentazione né posizionarvi sopra oggetti pesanti che potrebbero danneggiarlo.

- La mancata osservanza di questa precauzione può causare incendi o scosse elettriche.

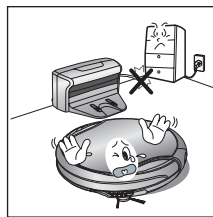

Accertarsi di rimuovere eventuale polvere o acqua dalla spina di alimentazione.

- La mancata osservanza di questa precauzione può causare malfunzionamenti o scosse elettriche.

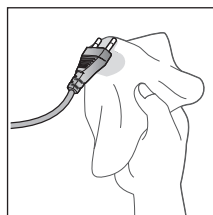

Non estrarre la spina di alimentazione tirandola per il cavo né toccare la spina con le mani bagnate.

- La mancata osservanza di questa precauzione può causare incendi o scosse elettriche.

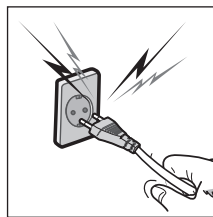

Non usare una spina multipla su una presa singola. (Non lasciare il cavo di alimentazione appoggiato a terra).

- La mancata osservanza di questa precauzione può causare incendi o scosse elettriche.

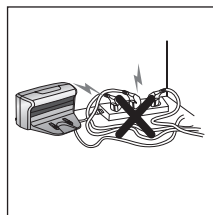

Non usare un cavo o una spina di alimentazione danneggiati o una presa allentata.

- La mancata osservanza di questa precauzione può causare incendi o scosse elettriche.

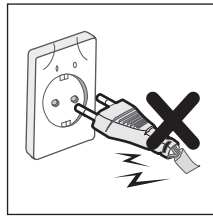

OPERAZIONI PRELIMINARI



AVVERTENZA

Prima di attivare il robot aspirapolvere, accertarsi che la vaschetta di raccolta polvere sia inserita.

- Se la vaschetta di raccolta polvere non è inserita, il robot aspirapolvere non funzionerà.

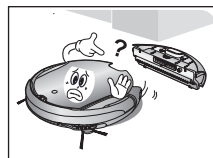

AVVERTENZA

Non usare mai il robot aspirapolvere in presenza di materiali combustibili quali:

- Candele o lampade da tavolo sul pavimento.
- Fuochi non sorvegliati (fiamme o tizzoni).
- Benzina, alcool distillato, diluenti, portaceneri con sigarette accese, ecc.



AVVERTENZA

Il robot aspirapolvere è destinato esclusivamente a un uso domestico. Non utilizzare nei seguenti luoghi.

- Soffitte, interrati, magazzini, edifici industriali, locali separati distanti dall'edificio principale, luoghi esposti all'acqua o all'umidità come bagni o lavanderie e superfici strette o rialzate da terra come tavoli o ripiani. Se usato in tali luoghi possono verificarsi seri danni (malfunzionamenti o rotture).



AVVERTENZA

Aprire tutte le porte delle stanze per effettuare la pulizia.

- Quando una porta è chiusa, il robot aspirapolvere non è in grado di accedere alla stanza.
- Tuttavia, verificare che la porta per accedere all'ingresso principale, alla veranda, al bagno e altre eventuali porte siano chiuse per evitare la caduta del robot aspirapolvere a un piano inferiore.



AVVERTENZA

Non utilizzare l'aspirapolvere su pavimenti neri.

- In tal caso, il robot aspirapolvere potrebbe non funzionare correttamente.

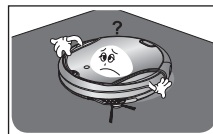

AVVERTENZA

In caso di tappeti con lunghe frange, ripiegare le frange sotto il tappeto.

- Se non vengono ripiegate, le frange possono causare danni al tappeto e al robot stesso in quanto potrebbero rimanere intrappolate nella ruota di guida o nella spazzola principale.

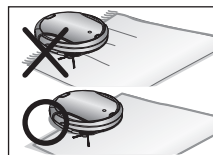

AVVERTENZA

- Se il sensore di dislivello è sporco, il robot aspirapolvere potrebbe rischiare di cadere dalle scale. Ciò potrebbe causare lesioni personali e gravi danni al prodotto. Per evitare tale rischio, installare la VIRTUAL GUARD (impostazione Fence Mode) davanti a zone pericolose. Pulire la spia del sensore e la telecamera.

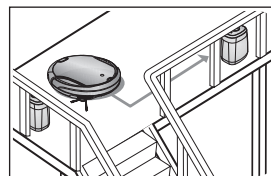



Rimuovere eventuali piccoli oggetti od oggetti delicati dall'area da pulire.

- Rimuovere eventuali oggetti prima di procedere alla pulizia.
- Assicurarsi di rimuovere oggetti fragili quali vasi, vetri, porcellane, ecc.
- Il robot aspirapolvere non è in grado di riconoscere monete, anelli o altri oggetti di valore quali gioielli.

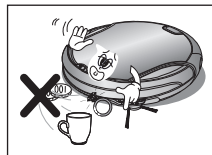

Rimuovere eventuali oggetti sparsi sul pavimento prima di effettuare la pulizia.

- Il robot aspirapolvere è progettato per rilevare ostacoli a una distanza di 5 cm.
- Eventuali asciugamani, tappetini posti davanti a vasche da bagno, lavandini, ingressi o locali di servizio, cavi di alimentazione, tovaglie e nastri possono rimanere intrappolati nelle ruote di guida o nella spazzola causando la caduta di oggetti dal tavolo.

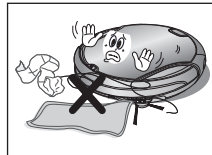

Richiedere ai membri della famiglia (o ai coinquilini) di prestare attenzione prima di effettuare la pulizia o durante l'uso della Modalità di pulizia programmata.

- Il robot aspirapolvere può urtare contro i bambini, facendoli cadere.



Accertarsi che i bambini non mettano i piedi o si siedano sul robot aspirapolvere.

- I bambini potrebbero cadere provocandosi lesioni o danneggiare seriamente il prodotto.



Se un bambino o un animale domestico viene lasciato da solo all'interno della casa, accertarsi che l'interruttore di alimentazione dell'aspirapolvere sia in posizione di spegnimento (Off).

- Il robot aspirapolvere può attirare la loro attenzione.
- Nelle ruote di guida o nella spazzola potrebbero restare intrappolati dita, piedi, abiti, capelli o peli, provocando lesioni.
- Se un bambino o un animale domestico si trova sulla traiettoria dell'aspirapolvere, potrebbe essere scambiato per un ostacolo e il cambio di direzione potrebbe impedire la pulizia dell'area interessata.
- Quando l'interruttore di alimentazione è in posizione "Off", l'alimentazione e tutte le funzioni sono disattivate.

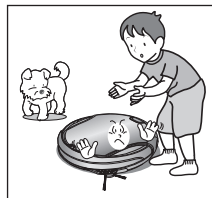

Durante l'installazione della base di ricarica, non lasciare il cavo di alimentazione a terra.

- Quando il robot aspirapolvere si dirige verso la base di ricarica per autoricaricarsi o vi passa vicino, potrebbe rimanere impigliato nel cavo.

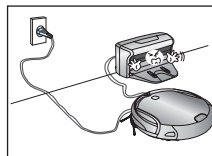

Tenere sempre il cavo di alimentazione della base di ricarica collegato alla presa elettrica.

- Sebbene l'aspirapolvere sia dotato di una funzione di ricarica automatica, tale operazione non sarà possibile se il cavo di alimentazione della base di ricarica non è collegato alla presa elettrica.

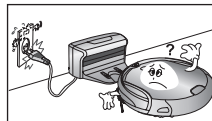



AVVERTENZA

Installare la base di ricarica in una posizione facilmente accessibile al robot aspirapolvere.

- L'installazione della base di ricarica in un angolo può causare movimenti extra e interferire con il regolare processo di ricarica automatica.

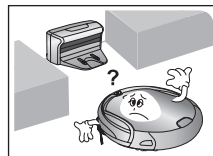

AVVERTENZA

La presenza di oggetti davanti alla base di ricarica impedisce al robot aspirapolvere di caricarsi automaticamente.

- Mantenere la zona sgombra da oggetti.

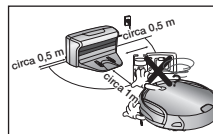

ATTENZIONE

Non devono essere presenti ostacoli e dislivelli entro un raggio di 0,5 m a sinistra e a destra ed entro 1 m sul davanti.

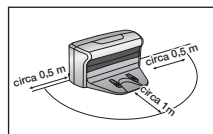

ATTENZIONE

Non provocare un corto circuito dei contatti della base di ricarica con oggetti metallici quali bastoncini, cacciaviti, eccetera.

- In caso contrario potrebbero verificarsi gravi danni alla base di ricarica.

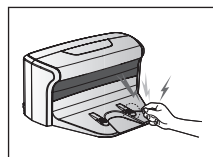

ATTENZIONE

Accertarsi che non vi siano tracce di liquidi sulla base di ricarica.

- La mancata osservanza di questa precauzione può causare incendi o scosse elettriche.

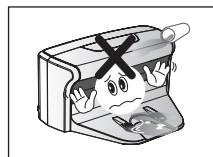

ATTENZIONE

Accertarsi che il robot aspirapolvere non aspiri o passi sopra liquidi quali acqua, olio o urina di animali domestici.

- La mancata osservanza di questa precauzione può causare gravi danni al prodotto.
- I liquidi potrebbero spandersi tramite le ruote dell'apparecchio sporcando la zona circostante.



ATTENZIONE

Non utilizzare la base di ricarica per scopi diversi da quelli previsti dal costruttore.

- La mancata osservanza di questa precauzione può causare gravi danni alla base di ricarica o provocare un incendio.



ATTENZIONE

Non installare la base di ricarica su pavimenti scuri.

- In caso contrario, il robot aspirapolvere avrà difficoltà a tornare alla base di ricarica.

IN USO



Il robot aspirapolvere non può essere utilizzato su tappeti spessi.

- Potrebbero verificarsi problemi di funzionamento.
- Potrebbero verificarsi danni ai tappeti.

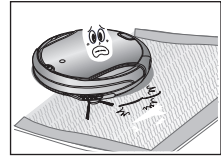

Non usare il robot aspirapolvere su tavoli o su altre superfici rialzate da terra.

- L'eventuale caduta potrebbe causare danni.



Durante il funzionamento, il robot aspirapolvere può urtare contro i mobili, ad esempio gambe di sedie, di tavoli, oggetti lunghi e sottili, ecc..

- Per accelerare e ottimizzare il processo di pulizia, sollevare le sedie da terra posizionandole sopra i tavoli.

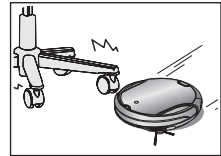

Non posizionare oggetti sopra il robot aspirapolvere.

- In caso contrario si potrebbe verificare un malfunzionamento.

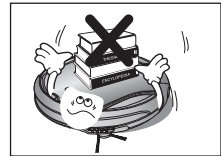

Rimuovere immediatamente eventuali pezzi di carta o di plastica di grandi dimensioni aspirati dal robot durante la pulizia.

- L'uso prolungato dell'aspirapolvere con le aperture di ventilazione ostruite può comportare gravi danni al prodotto.



Se si avverte un rumore insolito, odore o fumo proveniente dal robot aspirapolvere, spegnere immediatamente l'apparecchio e chiamare il centro assistenza.

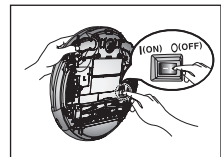



AVVERTENZA

Non spostare il robot aspirapolvere afferrandolo dalla vaschetta di raccolta polvere.

- La vaschetta di raccolta polvere potrebbe staccarsi causando lesioni fisiche o gravi danni al prodotto.

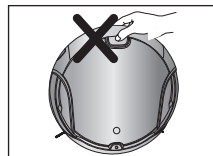

NOTA

Il robot aspirapolvere potrebbe non essere in grado di continuare a funzionare se rimane bloccato all'ingresso o sulla soglia della veranda.

- Per riprendere il regolare funzionamento, spegnere e riaccendere il robot aspirapolvere dopo averlo portato in una posizione in cui possa proseguire.

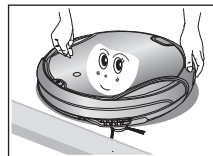

NOTA

Il robot aspirapolvere non è in grado di pulire efficacemente le aree che non riesce a raggiungere, ad esempio, gli angoli e gli spazi tra i divani e le pareti.

- Di tanto in tanto, pulire tali aree manualmente.

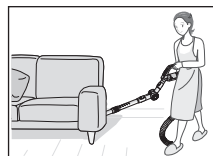

NOTA

Talvolta il robot aspirapolvere non riesce ad aspirare le matasse di polvere che si formano durante la pulizia.

- In tal caso, raccogliere la polvere utilizzando un altro metodo di pulizia.

PULIZIA E MANUTENZIONE



AVVERTENZA

Durante la pulizia del prodotto, non spruzzare acqua direttamente sulla superficie esterna né asciugare con sostanze volatili quali benzene, diluenti o alcol.

- La mancata osservanza di questa precauzione può causare gravi danni al prodotto.

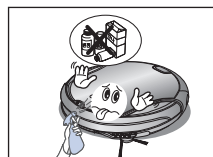

AVVERTENZA

L'unità può essere smontata o rimontata solo da tecnici di assistenza qualificati.

- La mancata osservanza di questa precauzione può causare danni al prodotto.



ATTENZIONE

Rimuovere regolarmente eventuali corpi estranei accumulatisi davanti ai sensori Ostacoli e Dislivello.

- La sporcizia che si accumula sui sensori può causare un funzionamento inaffidabile dei sensori.

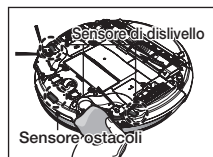



Durante la rimozione di corpi estranei, spegnere l'apparecchio prima di verificare la spazzola di pulizia.

- La mancata osservanza di questa precauzione può comportare l'accensione accidentale dell'unità e causare lesioni personali o gravi danni al prodotto.



Se il cavo di alimentazione è danneggiato, richiederne la sostituzione a un tecnico qualificato presso un centro assistenza.

- La mancata osservanza di questa precauzione può causare incendi o scosse elettriche.



Prima di pulire la base di ricarica, scollegare il cavo di alimentazione.

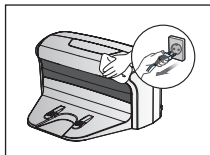

Per effettuare la sostituzione della batteria, contattare un centro di assistenza Samsung Electronics.

- L'uso di batterie non originali può comportare un malfunzionamento del prodotto.

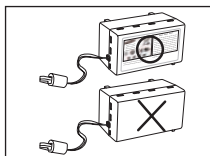

caratteristiche del prodotto

COMODA FUNZIONE VIRTUAL GUARD

È possibile restringere il raggio d'azione del robot aspirapolvere a una zona delimitata usando la modalità Fence (barriera virtuale).

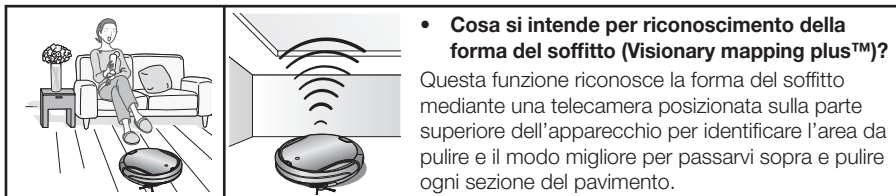

PULIZIA DELICATA DI OGNI ANGOLO

Poiché il robot aspirapolvere è in grado di pulire il pavimento in modo sequenziale (↻) seguendo una mappa determinata dalla funzione di riconoscimento della forma del soffitto, è in grado di pulire ogni angolo del pavimento.

VARIE MODALITÀ DI PULIZIA

Per soddisfare tutte le esigenze di pulizia sono disponibili varie modalità di funzionamento.

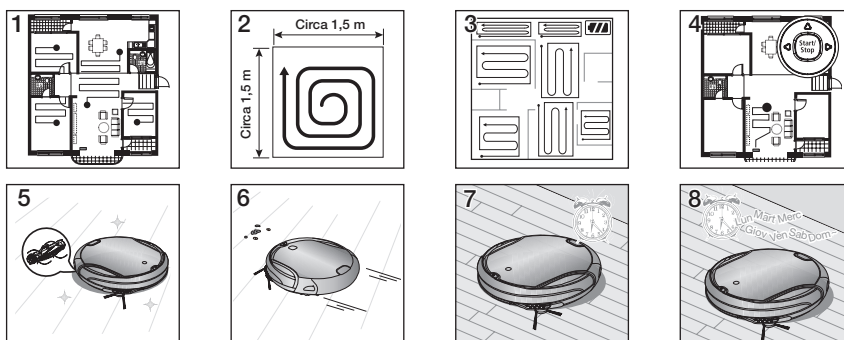

1. **Modalità Auto:** Pulisce tutte le stanze in modo automatico.
2. **Modalità Spot:** Pulisce in modo accurato una zona delimitata. Questa modalità può essere utilizzata per pulire briciole di pane o di torta.
3. **Modalità Max:** Funziona fino a quando la batteria non è quasi scarica.
4. **Modalità Manual (Manuale):** È possibile utilizzare il robot manualmente per pulire la superficie desiderata.
5. **Modalità Turbo:** In questa modalità, la spazzola principale ruota alla velocità massima per una pulizia più efficace (è inoltre possibile cambiare modalità usando il telecomando).
6. **Modalità Dust Sensor (Sensore polvere):** Quando viene aspirata polvere, il robot aspirapolvere inizia a pulire vigorosamente le aree circostanti. (Questa modalità può essere impostata con il telecomando).
7. **Modalità Timer:** All'ora impostata, il robot aspirapolvere inizia a pulire il pavimento.
8. **Modalità Weekly Schedule (Programma settimanale):** Il robot aspirapolvere inizia la pulizia programmata all'ora impostata di un determinato giorno della settimana.

AUTO RICARICA

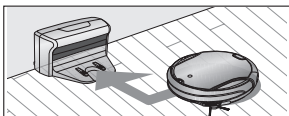

Quando il livello di carica della batteria è basso, il robot aspirapolvere si dirige automaticamente verso la base di ricarica per effettuare automaticamente un ciclo di ricarica rapida.

SPAZZOLE ROTATIVE LATERALI PER LA PULIZIA DEI BORDI

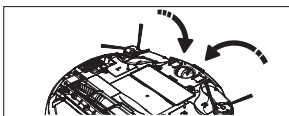

Le spazzole rotative laterali per la pulizia dei bordi eseguono la pulizia dei punti più inaccessibili.

SUPERAMENTO DELLE SOGLIE DELLE PORTE

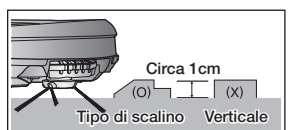

L'innovativo sistema di guida dell'aspirapolvere permette al robot di superare soglie di porte con un'altezza di circa 1 cm e di pulire tutte le stanze. A seconda della forma della soglia, il robot aspirapolvere potrebbe non essere in grado di superare soglie di 1 cm.

OSTACOLI



Quando il robot aspirapolvere incontra un ostacolo durante la pulizia, il sensore consente di evitarlo e di continuare la pulizia. (È possibile che l'aspirapolvere tocchi ostacoli sottili o stretti).

ANTI CADUTA

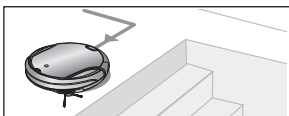

Per impedire la caduta del robot aspirapolvere, i 3 sensori di dislivello rilevano la presenza di eventuali vuoti o dislivelli sulla superficie del pavimento, come scalini o soglie di porte.

DISPOSITIVO DI SICUREZZA

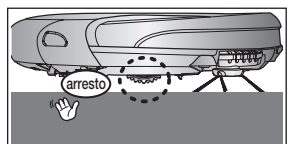

Se durante il funzionamento il robot aspirapolvere viene sollevato da terra, le ruote di guida, la spazzola principale, il motore di aspirazione, le spazzole rotative laterali vengono automaticamente fermate da un sensore di rilevamento.

SPAZZOLA LATERALE DINAMICA

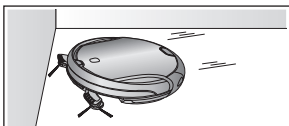

Quando il robot aspirapolvere rileva un ostacolo, entrano in funzione le spazzole laterali dinamiche. (Per ottenere una pulizia ottimale, quando il robot aspirapolvere rileva sul suo percorso un ostacolo, attiva la spazzola laterale dinamica sul lato dell'ostacolo; nel percorso di ritorno, passando nuovamente di fianco all'ostacolo il robot attiverà la medesima spazzola sul lato opposto.)

montaggio dell'aspirapolvere

COMPONENTI

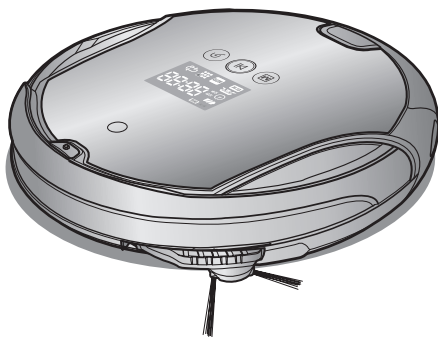

■ Unità principale

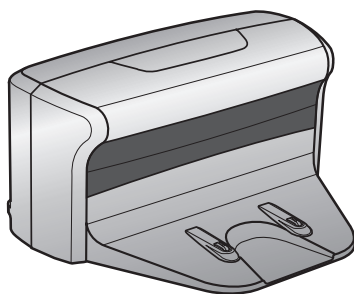

■ Telecomando



■ Base di ricarica
(Stazione)

■ Altri componenti

<p>(Batterie tipo AAA)</p>				
Manuale dell'utente / 2 batterie	VIRTUAL GUARD	Filtro di ricambio	Spazzola per pulizia	Guida di avvio rapido

NOMENCLATURA DELLE PARTI

■ Unità principale

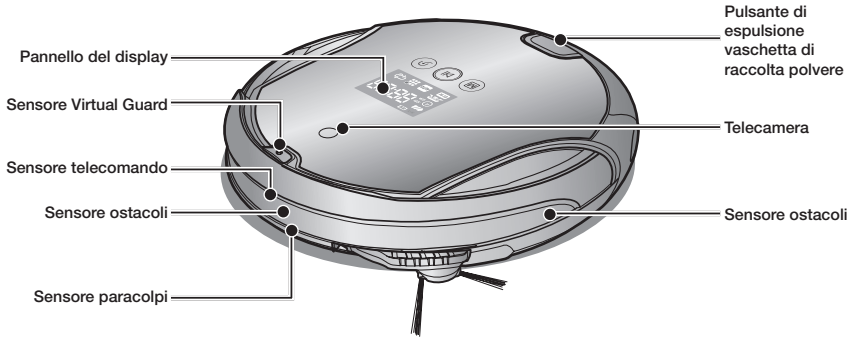

Parte anteriore

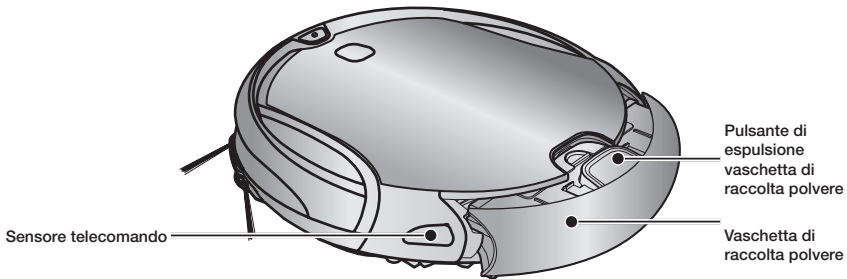

Parte laterale

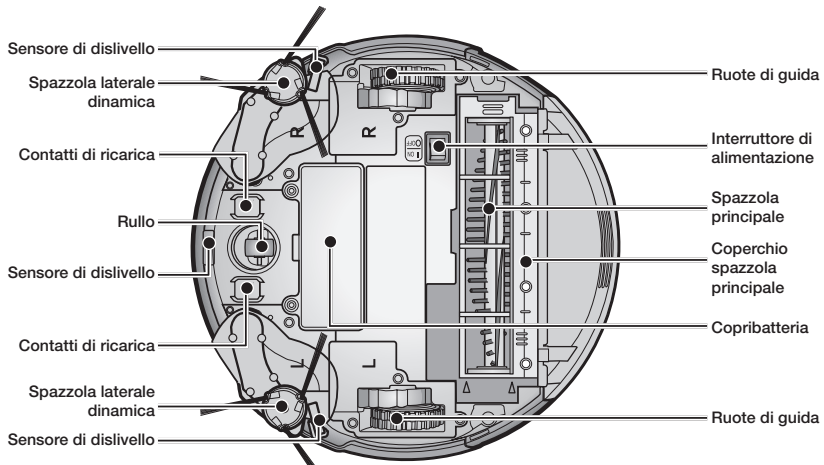

Parte inferiore

■ Base di ricarica (Stazione)

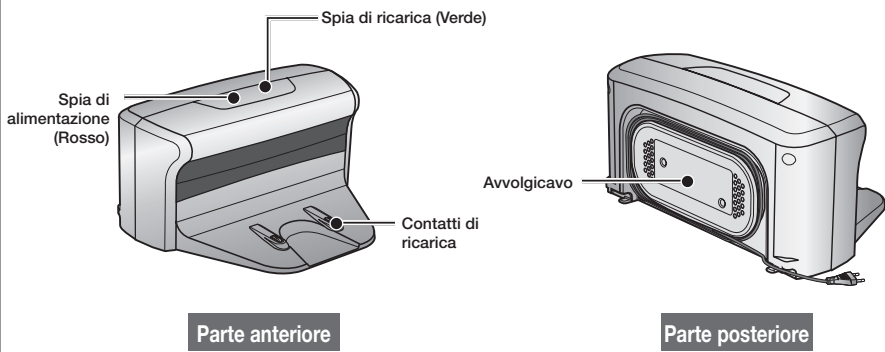

■ VIRTUAL GUARD

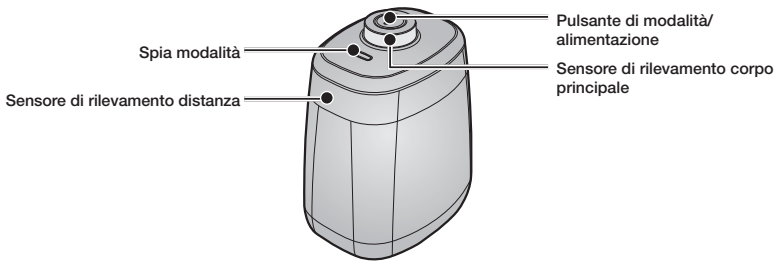

■ Installazione delle batterie

Le batterie non sono fornite in dotazione con il prodotto. È necessario acquistare le batterie separatamente. Installare le batterie alcaline (tipo D) prima dell'uso.

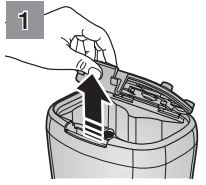
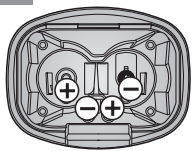
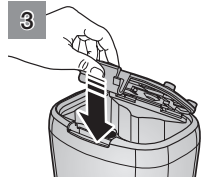
<p>1</p>  <p>Sollevare il coperchio della VIRTUAL GUARD premendo la linguetta di bloccaggio.</p>	<p>2</p>  <p>Installare le batterie nella VIRTUAL GUARD come mostrato nella figura sottostante. (Se le batterie vengono installate con la polarità errata, la VIRTUAL GUARD non funzionerà).</p>	<p>3</p>  <p>Una volta inserita la punta del coperchio nell'apposita fessura, premere l'altra estremità per chiuderla facendola scattare in posizione.</p>
--	--	--

* Specifiche: Batterie alcaline tipo D (LR20)

■ Telecomando

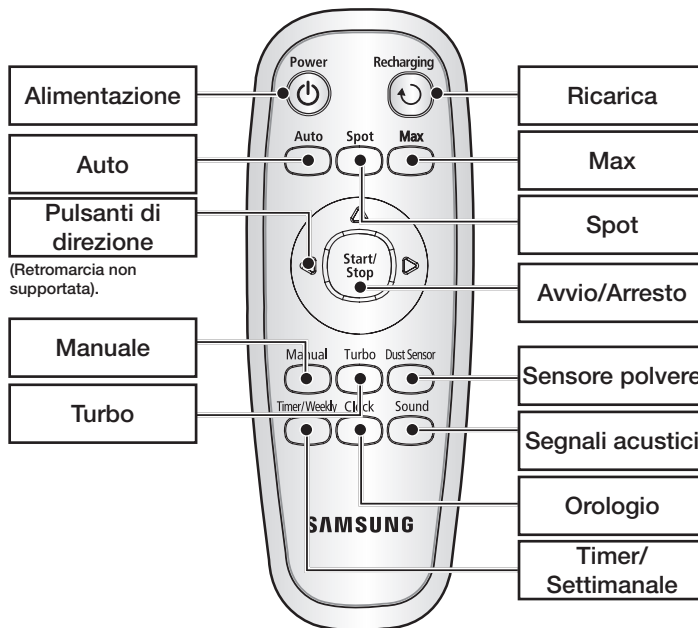

■ Installazione delle batterie del telecomando

Al momento dell'acquisto del prodotto, le batterie non sono installate nel telecomando. Installare le batterie (tipo AAA) prima dell'uso.

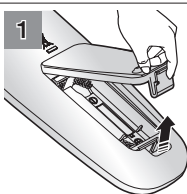

Sollevare il coperchio del vano batterie nella parte posteriore del telecomando premendo la linguetta di bloccaggio.

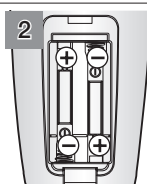

Installare le batterie nel telecomando come mostrato nella figura sottostante. (Se le batterie vengono installate con la polarità errata, il telecomando non funzionerà).

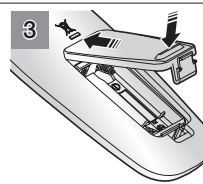

Una volta inserita la punta del coperchio nell'apposita fessura, premere l'altra estremità per chiuderla facendola scattare in posizione.

* Specifiche: Batterie tipo AAA

■ Pannello del display

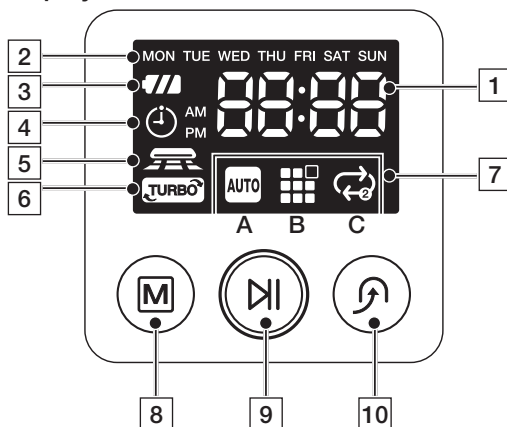

PARTI DEL DISPLAY

1. Numero

- Mostra il timer, lo stato di avanzamento e i codici di errore mediante numeri, lettere e simboli grafici.

2. Programma settimanale

- Quando si imposta un programma settimanale per iniziare la pulizia a partire dall'ora specificata del giorno della settimana specificato, l'icona corrispondente al giorno specificato si accende.

3. Indicatore livello batteria

- In carica: Mostra l'andamento della ricarica in tre fasi.
- In uso: Mostra il livello di carica della batteria. Il livello di carica della batteria scende da FULL (Carica completa) a ogni livello indicato durante l'uso. (Quando la batteria è completamente scarica, un livello lampeggerà visualizzando "Lo" (Basso)).

4. Timer

- Quando è impostata la pulizia programmata, l'icona Timer è accesa.

5. Modalità Dust Sensor (Sensore polvere)

- Questa icona si accende quando la modalità Dust Sensor (Sensore polvere) è abilitata.

6. Modalità Turbo

- Questa icona si accende quando la modalità Turbo è abilitata.

7. Visualizzazione della modalità di pulizia

- Ogni qualvolta si preme il pulsante della modalità di pulizia, viene visualizzata la modalità di pulizia corrispondente.

(A) Modalità Auto: Questa icona si accende quando si seleziona la modalità di pulizia Auto.

(B) Modalità Spot: Questa icona si accende quando si seleziona la modalità di pulizia Spot.

(C) Modalità Max: Questa icona si accende quando si seleziona la modalità di pulizia Max.

PARTE PULSANTI

8. Modalità di pulizia

- Premere per selezionare una modalità di pulizia. Una volta selezionata una modalità di pulizia, premere il pulsante  per avviare la pulizia.

9. Avvio/Arresto

- Premere per avviare/arrestare la pulizia.

10. Ricarica

- Quando si preme questo pulsante, il robot aspirapolvere torna alla base di ricarica per ricaricare le batterie.

funzionamento dell'aspirapolvere

INSTALLAZIONE DEL ROBOT ASPIRAPOLVERE

Ordine d'installazione

1. Accensione e spegnimento

Per utilizzare il robot aspirapolvere, è necessario portare l'interruttore di alimentazione situato nella parte inferiore dell'unità principale in posizione di accensione "On".

2. Installazione della base di ricarica

Per caricare il robot aspirapolvere, è necessario installare la base di ricarica.

Poiché le batterie sono scariche al momento dell'acquisto del prodotto, prima di utilizzare l'unità è necessario effettuare un ciclo di carica completo.

3. Ricarica delle batterie

Prima di utilizzare il robot aspirapolvere è necessario caricare completamente le batterie.

4. Impostazione orario

È possibile impostare l'ora per utilizzare le opzioni di pulizia giornaliera e programmata.

5. Installazione di VIRTUAL GUARD

È possibile restringere il raggio d'azione del robot aspirapolvere a una zona delimitata usando la modalità Fence (barriera virtuale).



Accensione e spegnimento

Per utilizzare il robot aspirapolvere, è necessario portare l'interruttore di alimentazione in posizione On.

Se si preme l'interruttore di arresto di emergenza, tutte le impostazioni a eccezione dell'ora corrente e delle programmazioni settimanali andranno perse.

- * Se dall'accensione dell'apparecchio non viene premuto alcun pulsante per circa 1 minuto, l'apparecchio si spegne automaticamente per preservare la batteria. Per riaccenderlo, tenere premuto il pulsante di accensione (⏻) sul corpo principale.

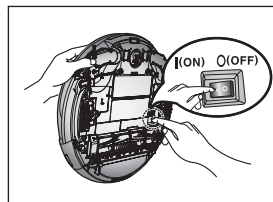

1. Sollevare l'unità e attivare l'interruttore di alimentazione, avendo cura di non premere nessun altro pulsante.

- Se le icone non si accendono, significa che le batterie sono scariche. In tal caso, riporre il robot aspirapolvere nella base di ricarica dopo averlo acceso mediante l'interruttore di alimentazione.
- L'ora configurata potrebbe essere diversa dall'ora corrente. Se l'ora configurata non è corretta, impostare l'ora corrente.

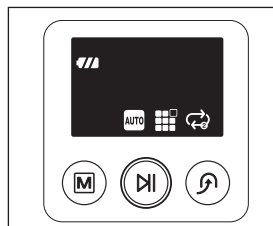

Se l'interruttore di alimentazione è su Off, il robot aspirapolvere non verrà caricato anche se si trova sulla base di ricarica.

Installazione della base di ricarica

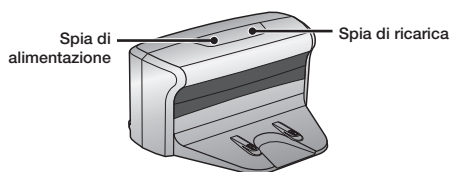

1. Installare la base di ricarica su una superficie piana.

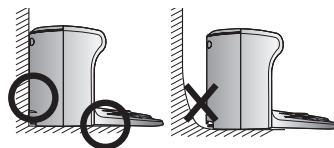

2. Non devono essere presenti ostacoli e dislivelli entro un raggio di 0,5 m a sinistra e a destra ed entro 1 m sul davanti.

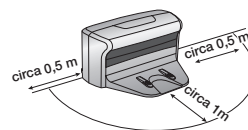

3. Installare la base di ricarica in una posizione facilmente accessibile dal robot aspirapolvere.

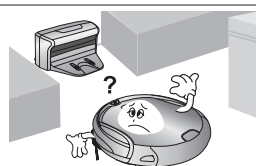

4. Posizionare il cavo di alimentazione lungo la parete.

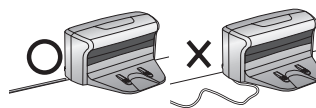

5. Se il pavimento è in legno, installare la base di ricarica nella stessa direzione dei listelli di legno.

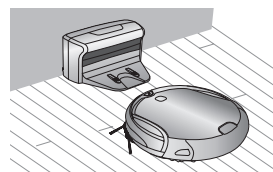

Mantenere sempre il cavo di alimentazione della base di ricarica collegato alla presa elettrica.

- Se la base di ricarica non è collegata a una presa elettrica, il robot aspirapolvere non sarà in grado di trovare la base per ricaricarsi automaticamente.
- Se il robot aspirapolvere non entra in contatto con la base di ricarica, la batteria inizia a scaricarsi automaticamente.

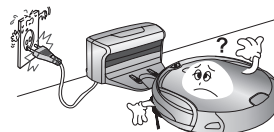

Ricarica in corso

Al momento dell'acquisto del prodotto, la batteria è completamente scarica ed è necessario caricarla completamente prima dell'utilizzo.

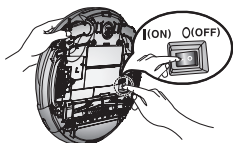

Accendere l'apparecchio premendo l'interruttore posto nella parte inferiore.

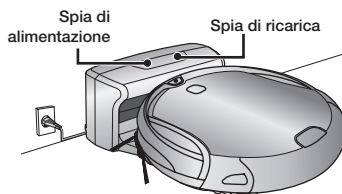

- Una volta allineati i contatti di ricarica dell'unità principale con i contatti presenti sulla base di ricarica, premere l'unità principale fino a quando viene emesso l'avviso di ricarica in corso.
 - La spia di ricarica diventa verde.

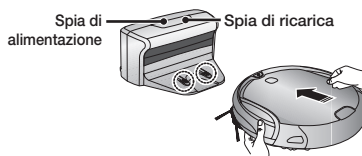

- Controllare lo stato di carica del robot aspirapolvere.
 - All'inizio della ricarica, sul pannello del display verranno visualizzati in sequenza la "carica residua della batteria" e "00:00".
 - Al termine del ciclo di ricarica, sul pannello del display verranno visualizzati in sequenza il livello di carica della batteria e "FULL" (Carica completa).

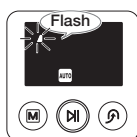
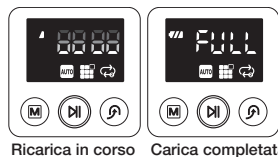

- Quando il display del livello della batteria lampeggia durante il funzionamento, il robot aspirapolvere interrompe la pulizia e si ricarica automaticamente nella base di ricarica.
- Se il robot aspirapolvere inizia il ciclo di pulizia in un punto diverso da quello in cui si trova la base di ricarica e non riesce a individuarla durante il funzionamento, si arresterà vicino al punto in cui ha iniziato.

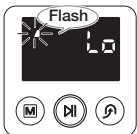

- Se durante la pulizia il livello della batteria lampeggia e viene visualizzato il simbolo "Lo", il robot aspirapolvere non può essere controllato mediante il telecomando o i pulsanti presenti sull'unità principale. In tal caso, portare manualmente il robot nella base di ricarica. (Ciò avviene quando la batteria è completamente scarica).

<Display di ricarica>



Carica completa Ricarica in corso Ricarica necessaria



- Al momento dell'acquisto del prodotto, sono necessari circa 180 minuti per effettuare una ricarica completa della batteria al fine di garantire un'autonomia di funzionamento di circa 100 minuti.
- Se la ricarica viene effettuata quando la batteria è surriscaldata, il tempo necessario può risultare maggiore.
- Misure da intraprendere quando la ricarica non viene effettuata in modo regolare. Se il robot aspirapolvere non può essere ricaricato automaticamente, verificare le seguenti condizioni:
 - Spegner e riaccendere il robot aspirapolvere premendo l'interruttore di alimentazione nella parte inferiore.
 - Ripristinare l'alimentazione della base di ricarica.
 - Verificare che non vi siano sostanze estranee sul connettore della base di ricarica e pulire il connettore posto sull'unità principale e quello della base di ricarica con un panno asciutto.
 - Verificare che non vi siano oggetti vicino alla base di ricarica che possano riflettere il segnale.
- Quando il robot aspirapolvere viene separato dalla base di ricarica, le batterie iniziano a scaricarsi naturalmente.
 - Se possibile, caricare il robot aspirapolvere mediante la base di ricarica. (In caso di assenza prolungata per un viaggio di lavoro o una vacanza, spegnere il robot aspirapolvere e scollegare il cavo di alimentazione della base di ricarica).

Informazioni sulla batteria

- Il robot aspirapolvere è alimentato da una batteria ricaricabile agli ioni di litio (Li-ion) ed è dotato di una funzione di protezione dal sovraccarico al fine di garantirne una lunga durata.
- **Il periodo di garanzia della batteria è di 6 mesi dalla data di acquisto.**
- Prima di acquistare una batteria, fornire al centro di assistenza il numero del modello della batteria e richiedere il ricambio originale recante il simbolo .

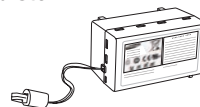



- Questa batteria è indicata solo per il robot aspirapolvere Samsung. È proibito l'uso con altri apparecchi o per altri scopi.
- Non smontare o manomettere la batteria.
- Ricaricarla in un luogo ben ventilato.
- Non esporre la batteria a fonti di calore e non scaldarla.
- Non collegare oggetti metallici ai poli (+) o (-) della batteria.
- Conservare in luoghi chiusi (0°C~40°C).
- Prima di smaltire il prodotto, smaltire le batterie in modo responsabile.
- Non smaltire le batterie insieme ai normali rifiuti domestici.
- Per lo smaltimento delle batterie esauste, attenersi alle normative locali.

- * Se la batteria non funziona correttamente, non smontarla. Contattare il centro di assistenza più vicino.
- * Un maggiore tempo di ricarica e una minore durata della batteria indicano l'approssimarsi della fine del ciclo di vita della batteria. Contattare un centro di assistenza autorizzato per richiedere una batteria sostitutiva.

La batteria ricaricabile incorporata nel prodotto non è sostituibile dall'utente.
Per informazioni sulla sostituzione, rivolgersi al fornitore del servizio.

Codice controllo batteria e contromisure

- Mentre il robot aspirapolvere è collegato alla stazione di carica, se premendo il tasto  sul corpo principale o il tasto  sul telecomando il messaggio "  " scorre sul display, ciò indica che la batteria presenta un malfunzionamento o un circuito aperto. In questo caso, rivolgersi al centro assistenza.

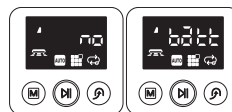







(scorre)

Impostazione orario

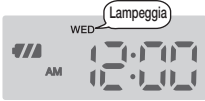
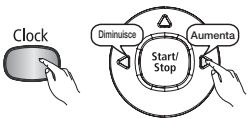
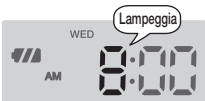
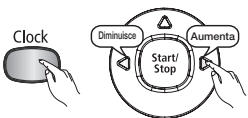
L'orologio visualizza l'ora corrente. È possibile modificare l'ora corrente attenendosi alla seguente procedura.

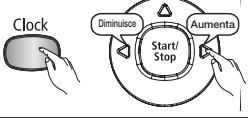
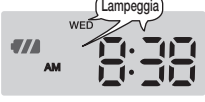
- È possibile impostare l'orario solamente tramite telecomando.

	Telecomando	Sequenza di configurazione
		1. Premere il pulsante Clock (Orologio). - Viene visualizzata l'ora corrente.
		2. Premere il pulsante Clock (Orologio). - Il giorno della settimana lampeggerà. Premere il pulsante ◀ o ▶ per impostare il giorno della settimana.
		3. Premere il pulsante Clock (Orologio). Premere il pulsante ◀ o ▶ per impostare l'ora.
		4. Premere il pulsante Clock (Orologio). Premere il pulsante ◀ o ▶ per impostare i minuti.
		5. Premere il pulsante Clock (Orologio). - Il valore impostato lampeggerà e l'impostazione è completata.
Annullamento delle impostazioni	- Premere il pulsante Start/Stop (Avvio/Arresto) per annullare le impostazioni e uscire dalla modalità di impostazione dell'ora	
Telecomando	- Se non viene premuto alcun pulsante per 1 minuto durante l'impostazione dell'ora, l'aspirapolvere esce automaticamente dalla modalità di impostazione dell'ora.	

Installazione di VIRTUAL GUARD

È possibile restringere il raggio d'azione del robot aspirapolvere a una zona delimitata usando la modalità Fence (barriera virtuale).

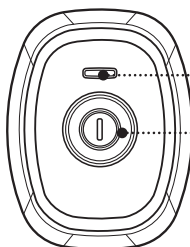
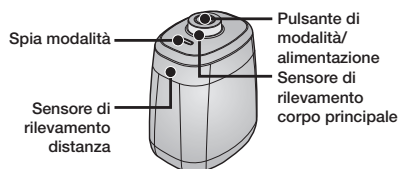

Funzionamento pulsanti

1. Sequenza configurazione

- Modalità Fence (barriera virtuale): La spia rossa lampeggia.
- Off: La spia è spenta.

2. Impostazione della modalità

- Premendo il pulsante di modalità/alimentazione verranno attivate in sequenza le seguenti modalità: Fence (barriera virtuale) → Power off (spegnimento).

✳ La distanza della barriera virtuale è di almeno 2,5 m e può essere differente in funzione degli ambienti e dello stato di movimento del robot.

Formazione di una barriera (virtuale)

VIRTUAL GUARD crea un barriera invisibile che il robot aspirapolvere non può superare.

Ad esempio, di fronte a vasi, mobili, porte d'ingresso e così via.

1. Selezionare la modalità Fence (barriera virtuale) utilizzando il pulsante di modalità/accensione.

- La spia della modalità lampeggia in rosso.

2. Installare VIRTUAL GUARD di fronte all'area cui si desidera bloccare l'accesso al robot aspirapolvere.

- Installare VIRTUAL GUARD in modo che il sensore di rilevamento della distanza formi una barriera invisibile che il robot aspirapolvere non può superare.

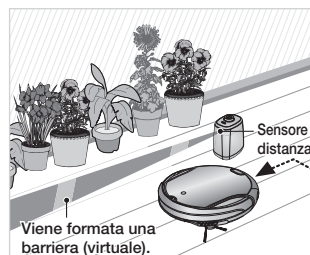

Informazioni sul sensore IrDA



AVVERTENZA

- La trasmissione a infrarossi potrebbe essere irregolare nei luoghi esposti a luce alogena o in spazi aperti.
- Il robot aspirapolvere utilizza 3 tipi di dispositivi a infrarossi, uno dei quali potrebbe non funzionare correttamente davanti a un altro dispositivo con priorità superiore.
- Durante il controllo del robot aspirapolvere mediante telecomando, il robot potrebbe attraversare la barriera virtuale della VIRTUAL GUARD o urtare contro un ostacolo in quanto il segnale del telecomando ha una priorità superiore rispetto a quello della VIRTUAL GUARD.
- In caso di utilizzo del robot aspirapolvere in un ambiente piccolo o a una distanza ridotta, l'unità potrebbe non funzionare correttamente a causa delle interferenze dei segnali a infrarossi.
- Installare la VIRTUAL GUARD lontano dalla base di ricarica poiché, se troppo vicina, potrebbe interrompere le operazioni di ricarica automatica.
- L'utilizzo simultaneo di più robot aspirapolvere potrebbe causare malfunzionamenti a causa delle interferenze dei segnali a infrarossi.



UTILIZZO DEL ROBOT ASPIRAPOLVERE

Avviare/Interrompere la pulizia

È possibile attivare o disattivare tutte le funzioni del robot aspirapolvere.

- Ogni funzione viene eseguita solo se l'interruttore di alimentazione è su On.
- Quando il robot aspirapolvere è in funzione, premere il pulsante  per annullare l'operazione e selezionare una funzione.

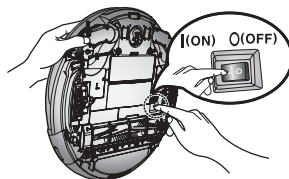



Accensione e spegnimento

Accensione

- Unità principale: Premere il pulsante .

Spegnimento

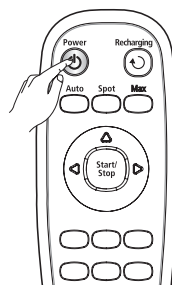

- Telecomando: Premere il pulsante .
- Unità principale: Tenere premuto il pulsante  per 3 secondi.
- * Se dall'accensione dell'apparecchio non viene premuto alcun pulsante per circa 1 minuto, l'apparecchio si spegne automaticamente per preservare la batteria. Per riaccenderlo, tenere premuto il pulsante di accensione () sul corpo principale.



Utilizzo del telecomando

Avvio o arresto della pulizia

Avvio

- Telecomando: Premere i pulsanti Auto, Spot, Max, Manual (Manuale).
- Unità principale: Selezionare la modalità Auto, Spot, Max premendo il pulsante , quindi .
- All'inizio del ciclo di pulizia, il robot aspirapolvere inizia a muoversi.
- * La pressione del pulsante  senza la selezione di una modalità di pulizia attiva la modalità di pulizia Auto.

Arresto

- Per arrestare il robot, premere il pulsante  sul telecomando o sull'unità principale.
- Quando le operazioni di pulizia vengono interrotte, il robot aspirapolvere si ferma.

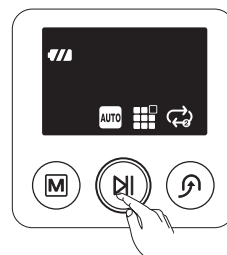



Utilizzo dei pulsanti dell'unità principale

Ricarica

Premendo il pulsante Recharging (Ricarica), il robot aspirapolvere torna alla base di ricarica per ricaricare le batterie.

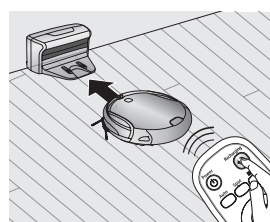
- Quando il robot aspirapolvere è in funzione, premere il pulsante  per annullare l'operazione e premere il pulsante di ricarica.



1. Premere il pulsante Recharging (Ricarica).
 - ("  ") è l'icona che viene visualizzata sul display e il robot aspirapolvere torna alla base di ricarica.
2. Per arrestare il robot aspirapolvere mentre sta tornando alla base di ricarica, premere il pulsante .
3. Per testare la funzione di ricarica automatica, premere il pulsante di ricarica quando il robot aspirapolvere si trova a meno di 1,5 m dalla base di ricarica.

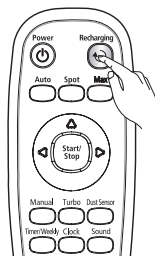

Utilizzo del telecomando

Risoluzione dei problemi nel caso il robot aspirapolvere non ritorni alla base di ricarica

- Verificare l'installazione della base di ricarica
- Quando la base di ricarica si trova in una posizione in cui non riesce a guidare il robot aspirapolvere fino a essa.
- Quando la base di ricarica si trova a una distanza superiore a 5 m dal robot aspirapolvere.
 - Il robot può impiegare un tempo superiore per tornare alla base di ricarica.

- Ricaricare manualmente il robot aspirapolvere nei seguenti casi:
 - Quando la base di ricarica è installata in un angolo.
 - Quando la batteria è completamente scarica.
 - Quando il robot aspirapolvere è impigliato in un ostacolo (mobili, ecc.)
 - Quando il robot non è in grado di superare un dislivello per dirigersi verso la base di ricarica.

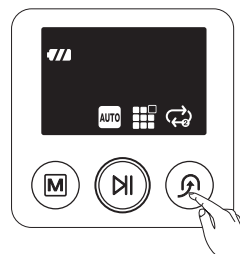

Utilizzo dei pulsanti dell'unità principale

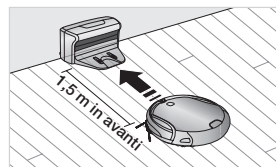



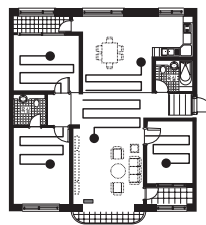

Pulizia automatica

Il robot aspirapolvere si muove autonomamente ed esegue la pulizia automatica della casa fino al suo completamento.

- Se si preme il pulsante Start/Stop (Avvio/Arresto) sull'unità principale o sul telecomando senza selezionare alcuna modalità di pulizia, verrà automaticamente avviato un ciclo di pulizia automatica.
- Se la pulizia inizia quando il robot aspirapolvere è inserito nella base di ricarica, il tempo necessario per tornarci sarà minore poiché il robot aspirapolvere memorizza la posizione originale durante il funzionamento.
- Se il robot aspirapolvere inizia il ciclo di pulizia in un punto diverso da quello in cui si trova la base di ricarica e non riesce a individuarla durante il funzionamento, si arresterà vicino al punto in cui ha iniziato.
- Se il livello di carica delle batterie scende eccessivamente durante le operazioni di pulizia, il robot aspirapolvere tornerà automaticamente alla base di ricarica per poi riprendere la pulizia una volta ricaricate le batterie. (Numero di operazioni di pulizia riprese: una)



Pulsante sull'unità principale	Pulsante sul telecomando	Sequenza di configurazione
		1. Impostare la modalità.
		2. Annullare la modalità.

Informazioni sulla funzione Riprendi pulizia



- Se il robot aspirapolvere ritiene che la pulizia sia stata completata, la funzione di ripresa della pulizia non viene eseguita.
- Se si sposta il robot aspirapolvere o si preme un pulsante mentre è in carica, la pulizia verrà ritenuta completata senza necessità di eseguire la funzione di ripresa della pulizia.



- Non spostare il robot aspirapolvere né premere alcun pulsante durante la pulizia. In caso contrario, il robot aspirapolvere riterrà che il ciclo di pulizia non sia completato e avvierà nuovamente la pulizia dall'inizio.
- Ogni volta che si preme il pulsante Turbo, l'icona Turbo sul display si accende e si spegne in maniera sequenziale. Quando l'icona Turbo è accesa, è possibile iniziare la pulizia in modalità Turbo.
- Ogni volta che si preme il pulsante Dust Sensor (Sensore polvere), l'icona corrispondente sul display si accende e si spegne in maniera sequenziale. Quando l'icona Sensore polvere è accesa, è possibile iniziare la pulizia in modalità Dust Sensor (Sensore polvere).

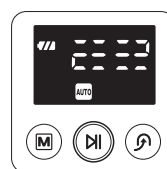

Modalità Normale

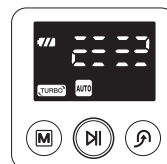

Modalità Turbo

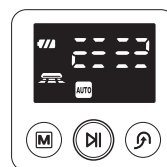

Modalità Dust Sensor (Sensore polvere)

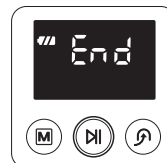

Pulizia completata

Pulizia Spot

È possibile effettuare la pulizia di una zona specifica contenente ad esempio briciole di pane o di biscotti, polvere o simili.

- Spostare il robot aspirapolvere nella posizione in cui si desidera eseguire una pulizia spot.

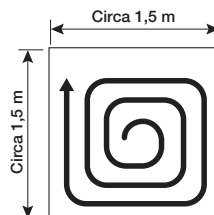

Pulsante sull'unità principale	Pulsante sul telecomando	Sequenza di configurazione
		1. Impostare la modalità.
		2. Annullare la modalità.

- Nella modalità di pulizia Spot, il robot aspirapolvere esegue la pulizia di un'area di 1,5 m x 1,5 m.
- Una volta terminata la pulizia, il robot aspirapolvere visualizzerà sul display i messaggi End (Fine), Stop (Arresto) e Stand-by.



Quando il robot aspirapolvere è inserito nella base di ricarica, la funzione di pulizia spot non è supportata.



- Ogni volta che si preme il pulsante Turbo, l'icona Turbo sul display si accende e si spegne in maniera sequenziale. Quando l'icona Turbo è accesa, è possibile iniziare la pulizia in modalità Turbo.
- Ogni volta che si preme il pulsante Dust Sensor (Sensore polvere), l'icona corrispondente sul display si accende e si spegne in maniera sequenziale. Quando l'icona Sensore polvere è accesa, è possibile iniziare la pulizia in modalità Dust Sensor (Sensore polvere).

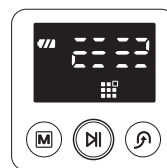

Modalità Normale

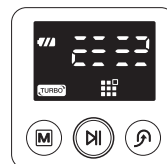

Modalità Turbo

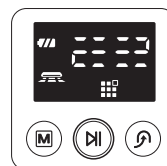

Modalità Dust Sensor (Sensore polvere)

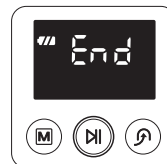

Pulizia completata

Pulizia Max

Il robot aspirapolvere si sposta automaticamente ed esegue la pulizia fino a esaurimento della carica delle batterie e il livello di carica visualizzato è uno.

- Se la pulizia inizia quando il robot aspirapolvere è inserito nella base di ricarica, il tempo necessario per tornarvi sarà minore poiché il robot aspirapolvere memorizza la posizione originale durante il funzionamento.
- Se il robot aspirapolvere inizia il ciclo di pulizia in un punto diverso da quello in cui si trova la base di ricarica e non riesce a individuarla durante il funzionamento, si arresterà vicino al punto in cui ha iniziato.
- Se il livello di carica delle batterie scende eccessivamente durante le operazioni di pulizia, il robot aspirapolvere tornerà automaticamente alla base di ricarica per poi riprendere la pulizia una volta ricaricate le batterie. (Numero di operazioni di pulizia riprese: una)

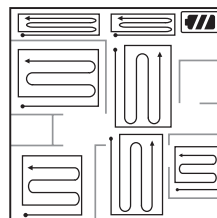

Pulsante sull'unità principale	Pulsante sul telecomando	Sequenza di configurazione
<p>3volte 2 volte in modalità ricarica</p>		1. Impostare la modalità.
		2. Annullare la modalità.

Informazioni sulla funzione Riprendi pulizia



- Se il robot aspirapolvere ritiene di aver completato la pulizia, la funzione di ripresa della pulizia non verrà eseguita.
- Se si sposta il robot aspirapolvere o si preme un pulsante mentre l'unità è in carica, il robot aspirapolvere riterrà che il ciclo di pulizia non sia completato e avvierà nuovamente la pulizia dall'inizio.



- Non spostare il robot aspirapolvere né premere alcun pulsante durante la pulizia. In caso contrario, il robot aspirapolvere riterrà che il ciclo di pulizia non sia completato e avvierà nuovamente la pulizia dall'inizio.
- Ogni volta che si preme il pulsante Turbo, l'icona Turbo sul display si accende e si spegne in maniera sequenziale. Quando l'icona Turbo è accesa, è possibile iniziare la pulizia in modalità Turbo.
- Ogni volta che si preme il pulsante Dust Sensor (Sensore polvere), l'icona corrispondente sul display si accende e si spegne in maniera sequenziale. Quando l'icona Sensore polvere è accesa, è possibile iniziare la pulizia in modalità Dust Sensor (Sensore polvere).

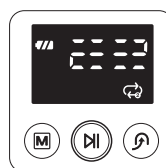

Modalità Normale

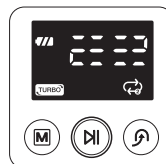

Modalità Turbo

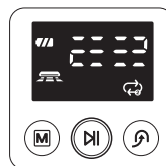



Modalità Dust Sensor (Sensore polvere)

Pulizia manuale

È possibile spostare il robot aspirapolvere per pulire una zona specifica usando direttamente il telecomando.

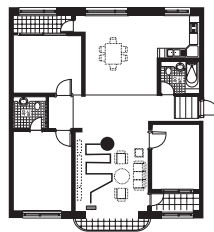
- Spostare il robot aspirapolvere nella posizione in cui si desidera eseguire una pulizia manuale.
- La pulizia manuale può essere eseguita solo mediante il telecomando.



Pulsante sul telecomando	Sequenza di configurazione
	1. Impostare la modalità.
	2. Annullare la modalità.



- Quando il robot aspirapolvere è inserito nella base di ricarica, la funzione di pulizia manuale non è supportata.
- Trascorso 1 minuto entra in modalità standby.



- Ogni volta che si preme il pulsante Turbo, l'icona Turbo sul display si accende e si spegne in maniera sequenziale. Quando l'icona Turbo è accesa, è possibile iniziare la pulizia in modalità Turbo.
- Ogni volta che si preme il pulsante Dust Sensor (Sensore polvere), l'icona corrispondente sul display si accende e si spegne in maniera sequenziale. Quando l'icona Sensore polvere è accesa, è possibile iniziare la pulizia in modalità Dust Sensor (Sensore polvere).

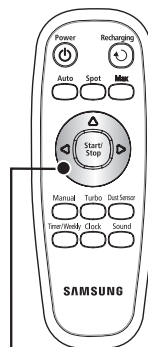

**Tasti direzionali
(Avanti, Sinistra, Destra)
Funzione retromarcia non
disponibile.**

Programmazione del timer

In questa modalità, è possibile programmare l'avvio di un ciclo di pulizia a partire da una determinata ora.

- Un ciclo di pulizia programmato viene eseguito solo quando l'aspirapolvere è inserito nella base di ricarica.

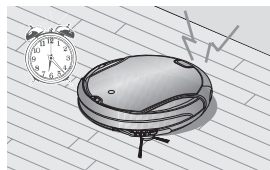

	Telecomando	Sequenza di configurazione
		<ol style="list-style-type: none"> 1. Premere il pulsante Timer/Weekly (Timer/Settimanale). <ul style="list-style-type: none"> - Viene visualizzata l'impostazione corrente e l'icona ⌚ lampeggia. Premere il pulsante ◀ o ▶ per impostare l'ora. * Modalità di pulizia <ul style="list-style-type: none"> - In assenza di programmazioni precedenti, la modalità di pulizia viene impostata su Auto. Altrimenti, la modalità di pulizia viene impostata sulla modalità configurata.
		<ol style="list-style-type: none"> 2. Premere il pulsante Timer/Weekly (Timer/Settimanale). <ul style="list-style-type: none"> - L'ora aumenta/diminuisce di 5 minuti. Premere il pulsante ◀ o ▶ per impostare i minuti.
		<ol style="list-style-type: none"> 3. Premere il pulsante Timer/Weekly (Timer/Settimanale). Premere il pulsante ◀ o ▶ per impostare la modalità di pulizia. <ul style="list-style-type: none"> - È possibile selezionare la modalità di pulizia Auto o Max.
		<ol style="list-style-type: none"> 4. Premere il pulsante Timer/Weekly (Timer/Settimanale). <ul style="list-style-type: none"> - Il valore impostato lampeggerà e l'impostazione è completata. - Una volta completate le impostazioni, vengono visualizzate l'ora configurata e l'icona ⌚.
<p>Annullamento delle impostazioni</p>	<ul style="list-style-type: none"> - Se si preme il pulsante Start/Stop (Avvio/Arresto) quando l'aspirapolvere è in carica o si sta impostando l'ora, le impostazioni vengono annullate. - Tenere presente che le impostazioni vengono annullate se l'aspirapolvere è scollegato dalla base di ricarica. 	
<p>Timeout</p>	<ul style="list-style-type: none"> - Se non viene premuto alcun pulsante per 1 minuto durante l'impostazione dell'ora, l'aspirapolvere esce automaticamente dalla modalità di impostazione dell'ora. 	



Programma settimanale

In questa modalità, è possibile programmare l'avvio di un ciclo di pulizia a partire da una determinata ora nei giorni della settimana specificati.

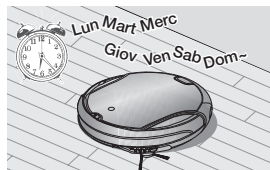
- Un ciclo di pulizia programmato viene eseguito solo quando l'aspirapolvere è inserito nella base di ricarica.

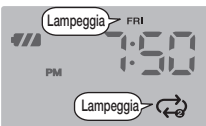
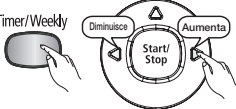
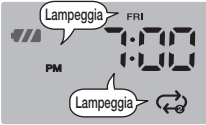

	Telecomando	Sequenza di configurazione
		<p>Modalità Stand-by</p> <ul style="list-style-type: none"> - In modalità Stand-by, vengono visualizzati i giorni della settimana programmati.
<p>Programmazione non impostata</p> <p>Programmazione impostata</p>		<ol style="list-style-type: none"> 1. Tenere premuto il pulsante Timer/Weekly (Timer/Settimanale) per più di 3 secondi. Premere i pulsanti < o > per impostare il giorno della settimana. <ul style="list-style-type: none"> - Se non è stata impostata alcuna programmazione precedente, viene visualizzato il giorno della settimana corrente. - Se non è stato impostato alcun orario, viene visualizzato --:--.
		<ol style="list-style-type: none"> 2. Premere il pulsante Timer/Weekly (Timer/Settimanale). Premere i pulsanti < o > per impostare l'ora. <ul style="list-style-type: none"> * Se è già stata programmata un'ora, viene visualizzata. * Modalità di pulizia - In assenza di programmazioni precedenti, la modalità di pulizia viene impostata su Auto. In caso di programmazione precedente, viene impostata sulla modalità configurata.
		<ol style="list-style-type: none"> 3. Premere il pulsante Timer/Weekly (Timer/Settimanale). <ul style="list-style-type: none"> - L'ora aumenta/diminuisce di 5 minuti. Premere il pulsante < o > per impostare i minuti.

	Telecomando	Sequenza di configurazione
		<p>4. Premere il pulsante Timer/Weekly (Timer/Settimanale). Premere il pulsante < o > per impostare la modalità di pulizia.</p> <ul style="list-style-type: none"> - È possibile selezionare la modalità di pulizia Auto o Repeat (Ripeti).
		<p>5. Premere il pulsante Timer/Weekly (Timer/Settimanale).</p> <ul style="list-style-type: none"> - Il valore impostato lampeggia e l'impostazione è completata. ✳ Una volta completate le impostazioni, il giorno della settimana impostato lampeggia. A questo punto è possibile passare alla fase (2) e aggiungere un altro giorno della settimana.
<p>Annullamento delle impostazioni</p>	<ul style="list-style-type: none"> - Se si preme il pulsante Start/Stop (Awio/Arresto) mentre si sta effettuando una programmazione settimanale, la programmazione per il giorno della settimana attualmente impostato viene annullata. Se si preme nuovamente il pulsante, l'aspirapolvere esce dalla modalità di impostazione della programmazione. 	
<p>Timeout</p>	<ul style="list-style-type: none"> - Se non viene premuto alcun pulsante per 1 minuto durante l'impostazione dell'ora, l'aspirapolvere esce automaticamente dalla modalità di programmazione. 	

FUNZIONI AGGIUNTIVE

Uso delle funzioni aggiuntive

È possibile utilizzare il robot in modo più pratico ed efficace applicando le altre funzioni di pulizia.

- Le funzioni aggiuntive possono essere configurate solo con il telecomando.

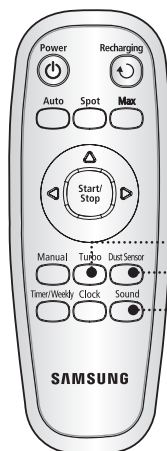

Modalità Turbo

Ogni volta che si preme il pulsante Turbo, l'icona Turbo sul display si accende e si spegne in maniera sequenziale.

Turbo attivato (Modalità Turbo): La spazzola principale ruota alla massima velocità.

Turbo disattivato (modalità Normale): La spazzola principale ruota a velocità normale.

Modalità Dust Sensor (Sensore polvere)

Ogni volta che si preme il pulsante Dust Sensor (Sensore polvere), l'icona corrispondente sul display si spegne e si accende in maniera sequenziale.

Modalità Dust Sensor (Sensore polvere) attivata: In modalità di pulizia Auto, quando l'aspirapolvere rileva la presenza di polvere in una determinata area, ruota e modifica la propria direzione per aspirarla, quindi riprende la traiettoria precedente. In modalità Spot, Max e Manual (Manuale), quando l'aspirapolvere rileva la presenza di polvere in una determinata area, la funzione di boost continua a funzionare per alcuni secondi.

Modalità Dust Sensor (Sensore polvere) disattivata:

L'aspirapolvere non rileva la presenza di polvere e continua la traiettoria impostata nella modalità di pulizia selezionata.

Selezione di un segnale acustico

Premere il pulsante di selezione Sound (Suono) per selezionare un segnale acustico.

- Ogni volta che si preme questo pulsante, viene selezionata la sequenza Sound Effects (Segnali acustici) → Mute (Muto).
- **Sound Effects (Segnali acustici):** Vengono emessi segnali acustici.
- **Mute (Muto):** Non vengono emessi né segnali acustici né messaggi vocali.

manutenzione strumenti e filtri

PULIZIA DEL ROBOT ASPIRAPOLVERE

Rispettare i metodi di pulizia e manutenzione

- Se l'interruttore di alimentazione è danneggiato, contattare un tecnico dell'assistenza per evitare eventuali incidenti.
- Non utilizzare strumenti o dispositivi meccanici non previsti dal produttore che potrebbero accelerare la deformazione del robot aspirapolvere.

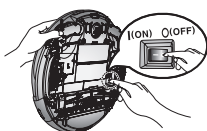

- Spegner sempre l'unità principale mediante l'interruttore di alimentazione posto nella parte inferiore prima di pulire il robot aspirapolvere. Il robot aspirapolvere potrebbe accendersi improvvisamente e causare lesioni.



Pulizia della spia del sensore e della telecamera

Spegner l'unità mediante l'interruttore di alimentazione posto nella parte inferiore prima di pulire il robot aspirapolvere.

- Non spruzzare acqua, diluenti, benzene o sostanze simili direttamente sull'unità principale del robot aspirapolvere.
- Pulire delicatamente la spia del sensore o la telecamera con un panno morbido.

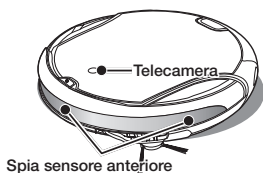
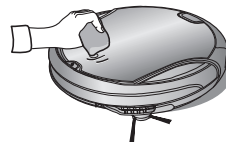
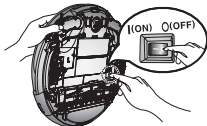

Spia sensore anteriore

Spia sensore anteriore e telecamera

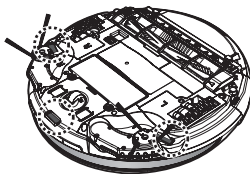

Spia sensore di dislivello

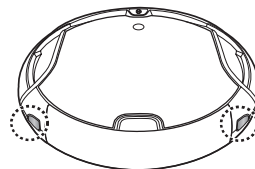

Spia sensore posteriore

Pulizia della vaschetta di raccolta polvere e dei filtri

Per prima cosa, svuotare la vaschetta di raccolta polvere prima di pulirla.

- Durante l'estrazione della vaschetta, prestare attenzione a non rovesciare la polvere raccolta.
- Svuotare la vaschetta nei seguenti casi:
 1. Quando nella vaschetta si è accumulata una quantità eccessiva di polvere.
 2. Quando la potenza di aspirazione si è ridotta.
 3. Quando improvvisamente la rumorosità è aumentata.

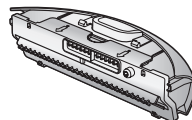

1. Premere il pulsante di espulsione della vaschetta di raccolta polvere (PUSH), quindi estrarre la vaschetta.

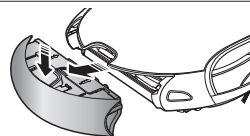

2. Rimuovere il coperchio della vaschetta tirandolo nella direzione della freccia illustrata nella figura.

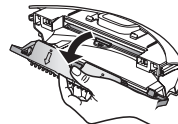

3. Rimuovere il filtro e il filtro a rete dalla vaschetta di raccolta polvere.

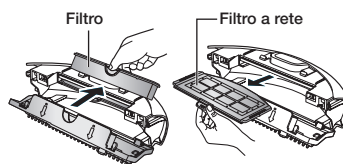

4. Pulire il filtro, la rete e la vaschetta di raccolta polvere.
* È possibile utilizzare acqua corrente.



NOTA

Dopo la pulizia con acqua:

1. Vaschetta di raccolta polvere: Asciugare accuratamente.
2. Filtro, filtro a rete: Asciugare accuratamente e rimontarli.

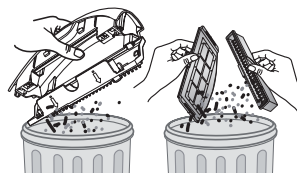

5. Reinstallare il filtro e il filtro a rete sulla vaschetta di raccolta polvere.
 - Installare il filtro a rete con il lato della griglia rivolto verso il basso. Se l'orientamento non è corretto, non sarà possibile montarlo.

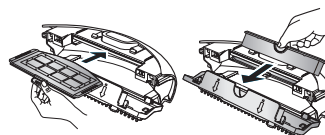

AVVERTENZA

Se la vaschetta di raccolta polvere viene montata senza filtro, verrà visualizzato il codice di errore C08.
Assicurarsi di montare il filtro.

6. Chiudere il coperchio della vaschetta di raccolta polvere e reinserirla nell'unità principale.

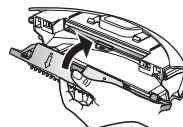

PULIZIA DEL ROBOT ASPIRAPOLVERE

Pulizia della spazzola principale

Spegnere l'unità mediante l'interruttore di alimentazione posto nella parte inferiore prima di pulire il robot aspirapolvere.



AVVERTENZA

- Dal momento che la polvere raccolta nella vaschetta potrebbe fuoriuscire, estrarre la vaschetta di raccolta prima di pulire la spazzola.

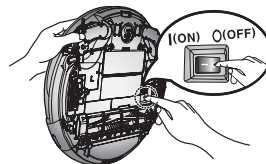

1. Dopo avere controllato l'eventuale presenza di corpi estranei, premere il tasto di sgancio che tiene il coperchio della spazzola.

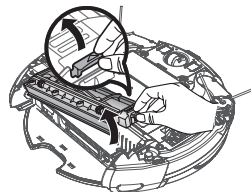

2. Sollevare la spazzola dall'unità principale.

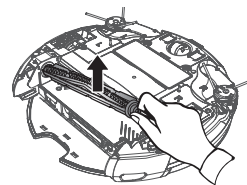

3. Rimuovere eventuali corpi estranei quali capelli o filamenti avvolti intorno alla spazzola mediante una spazzola per la pulizia o un aspirapolvere.



4. Al termine della pulizia, reinstallare la spazzola nell'unità a partire dal lato opposto all'interruttore di alimentazione.

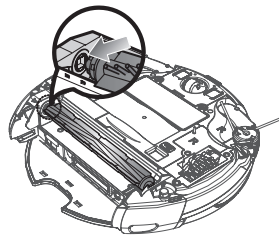

5. Inserire il lato nelle due scanalature e far scorrere la spazzola lentamente verso il basso fino a farla scattare in posizione.

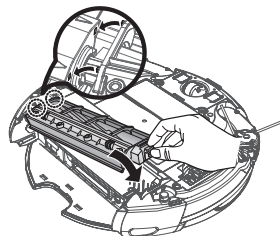

AVVERTENZA

- Onde evitare l'ostruzione del robot aspirapolvere, prestare attenzione a non aspirare stuzzicadenti o cotton fioc.
- Se la rimozione degli oggetti è complicata, contattare il Centro di assistenza.
- Poiché il robot aspira la sporcizia presente sul pavimento, è possibile che aspiri anche capelli e altri filamenti. Controllare ed eventualmente pulire regolarmente la spazzola.

Pulizia delle spazzole rotative laterali per la pulizia dei bordi

Spegnere l'unità mediante l'interruttore di alimentazione posto nella parte inferiore prima di pulire il robot aspirapolvere.

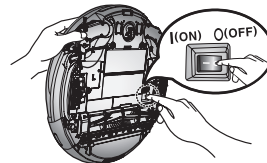

1. Verificare che la spazzola rotativa laterale non sia piegata o non sia bloccata da oggetti incastrati.

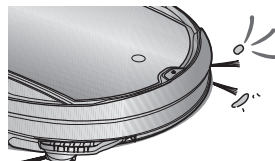

2. Indossando guanti di gomma, avvolgere la spazzola rotativa laterale con un panno imbevuto d'acqua calda per circa 10 secondi quindi strofinare.

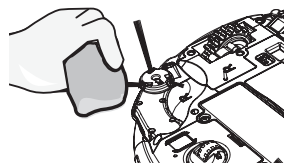

3. Ruotando la spazzola rotativa laterale, ripetere le procedure descritte al punto 2.

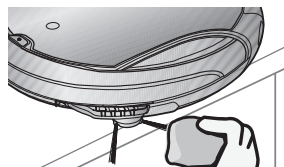

4. Se si sono incastrati capelli o filamenti tra la spazzola rotativa laterale e l'unità principale, con un cacciavite a croce svitare ed estrarre la vite di ritenuta della spazzola. Prima di rimontare la spazzola, verificare che il segno "L" sulla spazzola rotativa laterale per la pulizia dei bordi e il segno "L" sull'unità principale siano allineati, quindi rimontare la spazzola. (La lettera "R" è incisa sulla parte destra della spazzola rotativa laterale).

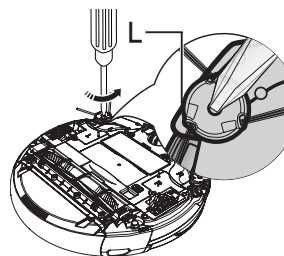

Dal momento che nella spazzola rotativa si impigliano facilmente capelli e altri corpi estranei, effettuare frequentemente la pulizia.

Una quantità eccessiva di corpi estranei può danneggiare la spazzola.

Pulizia delle ruote di guida

Spegnere sempre l'unità mediante l'interruttore di alimentazione posto nella parte inferiore prima di pulire il robot.

- Se il robot aspirapolvere improvvisamente inizia a procedere a zig zag, verificare che non vi siano corpi estranei incastrati fra le ruote di guida.

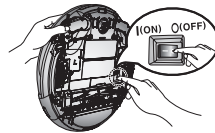

1. Durante la pulizia delle ruote di guida, posizionare un panno morbido sul pavimento e capovolgere l'unità principale appoggiandola con cura.

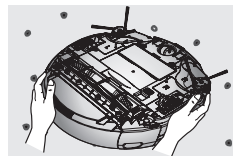



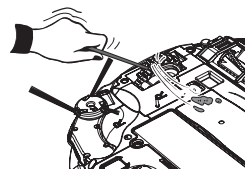

2. Verificare l'eventuale presenza di corpi estranei e rimuoverli con un bastoncino o un paio di pinzette non appuntite.



risoluzione dei problemi

CHECKLIST PRIMA DI CONTATTARE L'ASSISTENZA

Anomalia	Checklist	Misure correttive
Il robot aspirapolvere non funziona prima della pulizia.	<ul style="list-style-type: none"> La vaschetta di raccolta è inserita correttamente? 	<ul style="list-style-type: none"> Montare la vaschetta di raccolta polvere.
	<ul style="list-style-type: none"> L'interruttore di alimentazione è in posizione On? 	<ul style="list-style-type: none"> Portare l'interruttore di alimentazione in posizione On.
	<ul style="list-style-type: none"> È attivata la modalità di pulizia  sul display? 	<ul style="list-style-type: none"> Premere il pulsante . (Per spegnerlo, tenere premuto il pulsante  per almeno 3 secondi).
	<ul style="list-style-type: none"> Lampeggia una sola tacca del livello di carica della batteria e sul display viene visualizzato "Lo"? 	<ul style="list-style-type: none"> Sollevare il robot aspirapolvere e inserirlo manualmente nella base di ricarica per ricaricarlo.
	<ul style="list-style-type: none"> Il robot aspirapolvere non funziona quando le batterie del telecomando sono scariche. 	<ul style="list-style-type: none"> Sostituire le batterie del telecomando. (Tipo AAA)
Il robot aspirapolvere ha smesso di funzionare durante la pulizia. 	<ul style="list-style-type: none"> Lampeggia una sola tacca del livello di carica della batteria e sul display viene visualizzato "Lo"? 	<ul style="list-style-type: none"> Sollevare il robot aspirapolvere e inserirlo manualmente nella base di ricarica per ricaricarlo.
	<ul style="list-style-type: none"> Il robot aspirapolvere si è impigliato in qualche cavo sul pavimento? 	<ul style="list-style-type: none"> Spegnerlo mediante l'interruttore di alimentazione e rimuovere i cavi.
	<ul style="list-style-type: none"> Il robot aspirapolvere si è fermato di fronte a un dislivello? La ruota di guida si è sollevata. 	<ul style="list-style-type: none"> Spegnere il robot aspirapolvere mediante l'interruttore di alimentazione e spostarlo in un altro punto da pulire.
	<ul style="list-style-type: none"> Intorno alla ruota di guida si è avvolto un fazzoletto? 	<ul style="list-style-type: none"> Spegnere il robot aspirapolvere mediante l'interruttore di alimentazione e rimuovere il fazzoletto.
	<ul style="list-style-type: none"> Il robot è rimasto incastrato nella soglia della porta? 	<ul style="list-style-type: none"> Spegnere il robot aspirapolvere mediante l'interruttore di alimentazione e spostarlo in un altro punto da pulire.
	<ul style="list-style-type: none"> Controllare se la vaschetta di raccolta polvere è piena. 	<ul style="list-style-type: none"> Arrestare il robot aspirapolvere e svuotare la vaschetta di raccolta polvere.
La potenza di aspirazione è debole.	<ul style="list-style-type: none"> Controllare se la bocchetta di aspirazione è ostruita da corpi estranei. 	<ul style="list-style-type: none"> Spegnere il robot aspirapolvere e rimuovere i corpi estranei dalla bocchetta di aspirazione.
	<ul style="list-style-type: none"> Controllare se il filtro è intasato. 	<ul style="list-style-type: none"> Pulire il filtro.

Anomalia	Checklist	Misure correttive
Il robot aspirapolvere non è in grado di trovare la base di ricarica.	<ul style="list-style-type: none"> • Verificare se la spina di alimentazione della base di ricarica sia correttamente inserita nella presa elettrica. 	
	<ul style="list-style-type: none"> • Rimuovere eventuali ostacoli presenti nel raggio di un 1 m davanti e 0,5 m ai lati della base di ricarica. 	
	<ul style="list-style-type: none"> • Se i poli di ricarica sono sporchi, pulirli con un panno asciutto. 	
	<ul style="list-style-type: none"> • La VIRTUAL GUARD è installata nei pressi della base di ricarica? 	<ul style="list-style-type: none"> • Spostare la VIRTUAL GUARD in un'altra posizione in modo che il robot possa raggiungere la base di ricarica.
Il robot aspirapolvere supera la VIRTUAL GUARD.	<ul style="list-style-type: none"> • Le batterie della VIRTUAL GUARD sono esaurite? 	<ul style="list-style-type: none"> • Sostituire le batterie. (2 alcaline tipo D (LR20))
	<ul style="list-style-type: none"> • La spia che indica la modalità è spenta? 	<ul style="list-style-type: none"> • Verificare che la VIRTUAL GUARD sia spenta, quindi impostarla nella modalità desiderata.
La durata della batteria della VIRTUAL GUARD è troppo breve.	<ul style="list-style-type: none"> • Si stanno utilizzando batterie drycell al manganese? 	<ul style="list-style-type: none"> • Sostituire le batterie con batterie alcaline nuove. (2 alcaline tipo D (LR20))
Il robot aspirapolvere improvvisamente esegue il ciclo di pulizia in direzione diagonale.	<ul style="list-style-type: none"> • Il robot aspirapolvere potrebbe eseguire il ciclo di pulizia in direzione diagonale nei seguenti casi: <ul style="list-style-type: none"> - Dopo che il robot aspirapolvere è stato caricato nella base di ricarica posizionata in un angolo. - Quando il robot aspirapolvere, dopo la pulizia di un'area, si sposta utilizzando una traiettoria più breve. - Quando l'angolo con cui entra in contatto con un ostacolo non è perpendicolare (90°). - Quando il pavimento è costituito da piastrelle o legno. 	<ul style="list-style-type: none"> • La direzione di pulizia è determinata dalla posizione iniziale. Poiché il robot pulisce disegnando una mappa, alla fine coprirà l'intera area. (Funzionamento normale) Installare la base di ricarica nella direzione delle tavole di legno e avviare il ciclo di pulizia con il robot aspirapolvere inserito nella base di ricarica.

RISOLUZIONE DEI PROBLEMI MEDIANTE CODICI DI ERRORE

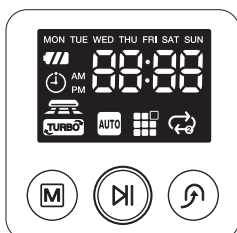

CODICE DI ERRORE	CAUSA	SOLUZIONE
EE01	<ul style="list-style-type: none"> Un corpo estraneo (filamenti, carta, giocattoli, ecc.) è rimasto impigliato nella spazzola principale. 	<ul style="list-style-type: none"> Spegnere l'unità premendo il tasto sul fondo del robot e rimuovere il corpo estraneo impigliato nella spazzola principale.
EE02	<ul style="list-style-type: none"> Un corpo estraneo (filamenti, carta, giocattoli, ecc.) è rimasto impigliato nella ruota di guida sinistra. 	<ul style="list-style-type: none"> Spegnere l'unità premendo il tasto sul fondo del robot e rimuovere il corpo estraneo impigliato nella ruota di guida sinistra.
EE03	<ul style="list-style-type: none"> Un corpo estraneo (filamenti, carta, giocattoli, ecc.) è rimasto impigliato nella ruota di guida destra. 	<ul style="list-style-type: none"> Spegnere l'unità premendo il tasto sul fondo del robot e rimuovere il corpo estraneo impigliato nella ruota di guida destra.
EE05	<ul style="list-style-type: none"> Verificare il sensore paracolpi. 	<ul style="list-style-type: none"> Spegnere premendo il pulsante nella parte inferiore dell'unità e rimuovere l'ostacolo davanti al robot aspirapolvere o spostarlo in un altro punto.
EE06	<ul style="list-style-type: none"> La spia del sensore Ostacoli è sporca (polvere, macchie o altro). 	<ul style="list-style-type: none"> Spegnere l'unità premendo il tasto sul fondo del robot e pulire la spia del sensore anteriore e posteriore usando un panno morbido.
EE07	<ul style="list-style-type: none"> La spia del sensore di dislivello è sporca (polvere, macchie o altro). 	<ul style="list-style-type: none"> Spegnere l'unità premendo il tasto sul fondo del robot e pulire la spia del sensore di dislivello usando un panno morbido.
EE08	<ul style="list-style-type: none"> La vaschetta di raccolta polvere non è inserita. 	<ul style="list-style-type: none"> Inserire la vaschetta di raccolta polvere fino ad avvertire un "clic".
EE09	<ul style="list-style-type: none"> Un corpo estraneo (filamenti, indumenti, ecc..) è rimasto intrappolato nelle spazzole rotative laterali per la pulizia dei bordi. 	<ul style="list-style-type: none"> Spegnere l'unità premendo il tasto sul fondo del robot e rimuovere il corpo estraneo impigliato nelle spazzole.
Abbate (score)	<ul style="list-style-type: none"> La batteria presenta un malfunzionamento o un circuito aperto. 	<ul style="list-style-type: none"> Spegnere l'apparecchio utilizzando l'interruttore di emergenza sul fondo del robot aspirapolvere e contattare il centro assistenza.

* Premendo il pulsante Avvio/Arresto o l'interruttore di alimentazione, il codice di errore scompare.

specifiche del prodotto

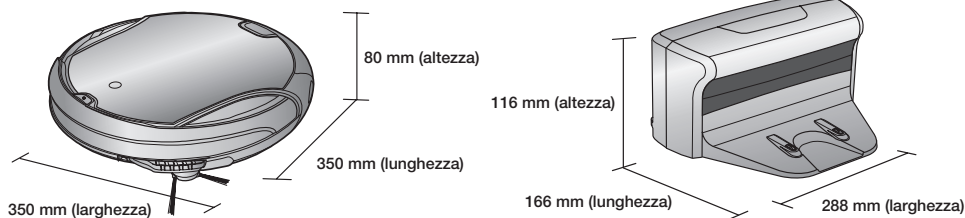

Unità principale		Base di ricarica (Stazione)
Classificazione	Articolo	SR10F71UB
Specifiche meccaniche	Diametro	350mm
	Altezza	80mm
	Peso	3,5 kg
Specifiche elettriche	Tensione di corrente	AC 220-240 V~, 50-60 Hz
	Consumo elettrico per la ricarica	40 W
	Consumo elettrico dell'unità principale	40 W
	Specifiche delle batterie	14,4 V/31,68Wh
Specifiche di pulizia	Tipo di ricarica	Ricarica automatica/Ricarica manuale
	Modalità di pulizia	Auto, Spot, Max, Manual, Timer, Weekly
	Tempo di ricarica	Circa 180 minuti
	Durata pulizia (calcolata sulla base di pavimenti con superfici lisce)	Circa 90 minuti
Metodo di pulizia		Riconoscimento forma soffitto
Tipo pulsante unità principale		Touch

Questo aspirapolvere è approvato per quanto segue:
 Direttiva sulla compatibilità elettromagnetica : 2004/108/EEC
 Direttiva sulla sicurezza di bassa tensione : 2006/95/EC



Se avete commenti o domande sui prodotti Samsung,
contattate il Servizio Clienti Samsung.

800-SAMSUNG(726-7864)

www.samsung.com