

Tech Line

**BEDIENUNGSANLEITUNG
ISTRUZIONI PER L'USO
MODE D'EMPLOI**

TL-20LC707

**TFT-FARBFERNSEHGERÄT MIT FERNBEDIENUNG
TFT TELEVISORE A COLORI CON TELECOMANDO
TFT TELEVISEUR COULEUR A TELECOMMANDE**

Inhalt

Fernbedienungstasten	2
Bedienfeldtasten am Gerät	3
Vorbereitungen	4
Wandmontage des TFT Fernsehgeräts ...	4
Produktmerkmale	6
Merkmale des Bildschirms	6
Sicherheitshinweise	6
Vor dem Einschalten des Fernsehgeräts ...	8
Stromanschluss	8
Anschlussmöglichkeiten an der HF-Eingangsbuchse	8
Andere Geräte anschließen	8
Einlegen der Batterien in die Fernbedienung	8
Ein- und Ausschalten des Fernsehgeräts ..	9
Fernsehgerät einschalten:	9
Fernsehgerät ausschalten:	9
Bedienung des Fernsehgeräts	9
Starten des Automatischen Programmiersystems (A.P.S.)	9
Bedienung mit den Tasten der Fernbedienung	10
Bedienung mit den Tasten der Fernbedienung	10
Menüsystem	11
Das Menü „Bild“	11
Das Menü „Audio“	12
Das Menü „Fenster“	13
Das Menü „Optionen“	14
Das Menü „Einstellungen“	15
Weitere Funktionen	17
TV-Status	17
Vorheriges Programm	17
Tonanzeige	18
Stummschalten-Anzeige	18
AV-Betriebsarten	18
PC-Modus	18

Videotext	18
Videotext aktivieren	18
Videotextseite aufrufen	18
Indexseite aufrufen	19
Teletext zusammen mit TV-Programm anzeigen	19
Doppelte Texthöhe einstellen	19
„Versteckte“ Informationen zeigen.....	19
Automatischen Seitenwechsel anhalten	19
Unterseite aufrufen	19
Videotext beenden	19
Uhrzeit anzeigen	19
Fasttext	20
Externe Geräte anschließen	20
PC-Tonanschluss	20
Über den Scart-Anschluss	20
Antennenanschluss	20
Decoder	20
TV und Videorecorder.....	21
NTSC-Wiedergabe	21
Testsignal des Videorecorders suchen und speichern	21
Kamera und Camcorder	21
Anschluß an den S-VHS Eingang	21
Decoder am Videorecorder anschließen	21
Kopfhörer anschließen	21
Antennenanschlüsse	23
Tipps	24
Technische Daten	25
PC EINGANG TYPISCHE BILDSCHIRMMODI	25

Fernbedienungstasten

- ① = Bereitschaft
- ② = Cursor aufwärts
- ③ = Cursor rechts
- ④ **OK** = OK (Speichern)
- ⑤ = Info
- ⑥ **0 - 9** = Programmanwahl direkt
- ⑦ = Keine funktion
- ⑧ **P<P** = Voriges Programm
- ⑨ **P/CH +** = Programm aufwärts
- ⑩ = Lautstärke erhöhen
- ⑪ = TV / Menü verlassen
- ⑫ = Externe Quelle
(AV-1, RGB1, AV-2, SVHS, **PC**)
- ⑬ Gelbe Taste
- ⑭ Blaue Taste
- ⑮ = Anhalten
- ⑯ = Aktualisieren, = Keine funktion
- ⑰ = Indexseite
- ⑱ = Zeigen / **PC = Von TV auf PC umschalten**
- ⑲ = Vergrößern, = Bildformat
- ⑳ = Mischen, = Keine funktion
- ㉑ = Teletext
- ㉒ = Zeit / Unterseite
- ㉓ Rote Taste
- ㉔ Grüne Taste
- ㉕ = Ton aus (Stummschalten)
- ㉖ **I-II** = Mono/Stereo - Dual I-II
- ㉗ = Lautstärke verringern
- ㉘ **- P/CH** = Programme Down
- ㉙ **PP** = Einstellung Farbtemperatur
- ㉚ **M** = Menü
- ㉛ = Cursor abwärts
- ㉜ = Cursor links

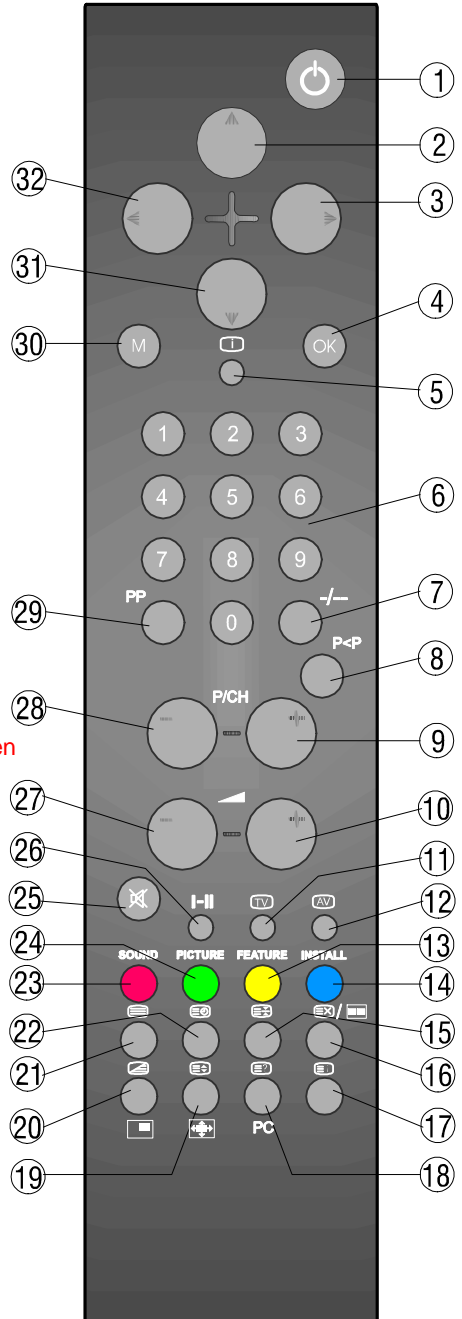

Bedienfeldtasten am Gerät

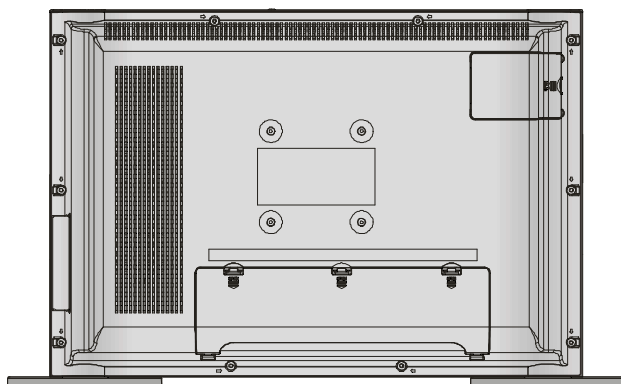
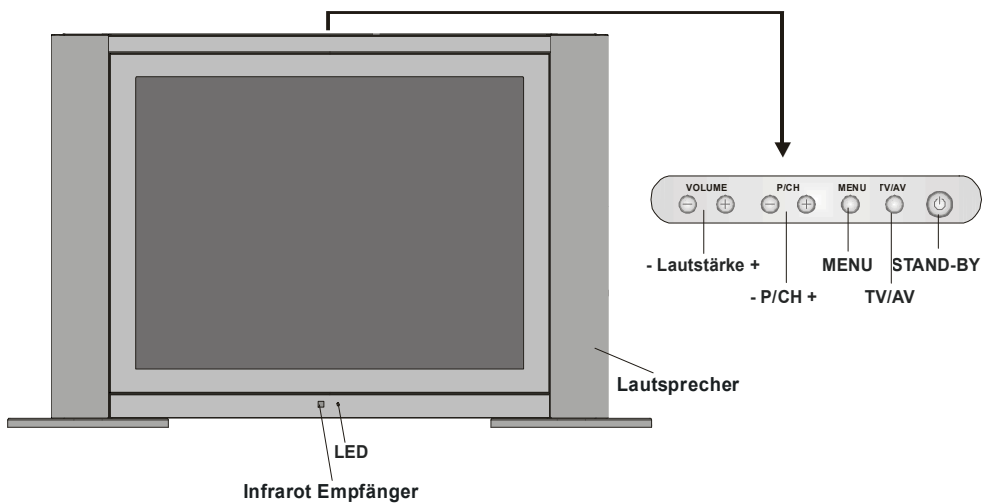

Vorbereitungen

Stellen Sie den Bildschirm auf einer festen waagerechten Fläche auf (z.B. Tisch). Sorgen Sie für ausreichende Belüftung. Halten Sie nach allen Seiten des Gerätes mindestens 10 cm Abstand. Legen Sie keine Objekte auf das Gerät, um Störungen und Sicherheitsprobleme zu vermeiden.

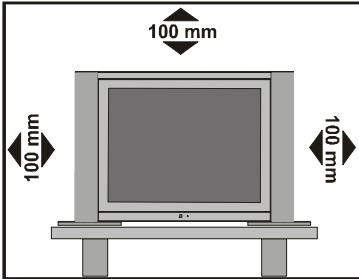

Wandmontage des TFT Fernsehgeräts

1- Um das TFT Fernsehgerät an der Wand montieren zu können, entfernen Sie zunächst den Standfuß. Lösen und entfernen Sie die zwei Schrauben, mit denen die obere Fußabdeckung befestigt ist, und die 4 Schrauben, mit denen der Fuß am TFT-Bildschirm befestigt ist. Nehmen Sie dann den Standfuß vom TFT-Gerät ab.

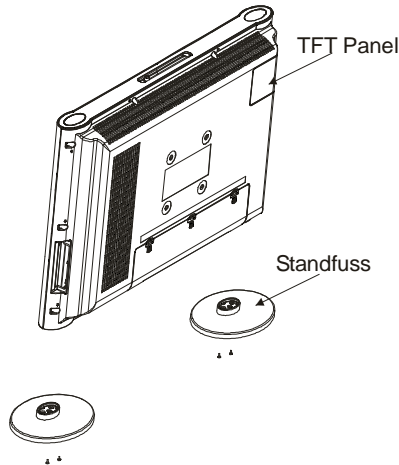

2- Setzen Sie die 4 Aufhänger in die runden Schraubenlöcher an der Rückseite des TFT ein und fixieren Sie sie mit 4 (M4 x 10) Schrauben am TFT-Gerät.

3- Entscheiden Sie, an welcher Stelle an der Wand Sie das TFT-Gerät anbringen wollen. Richten Sie den Wandhalter waagrecht an der Wand aus und markieren Sie die 4 Montagepunkte mit einem Bleistift. Bohren Sie Führungslöcher für die Plastikverankerungen und befestigen Sie anschließend den Wandhalter mit 4 Schrauben (4 x 30).

4- Heben Sie das TFT-Gerät hoch und hängen Sie es mit den 4 Halteschrauben an der Geräterückseite in die entsprechenden Löcher am Wandhalter ein.

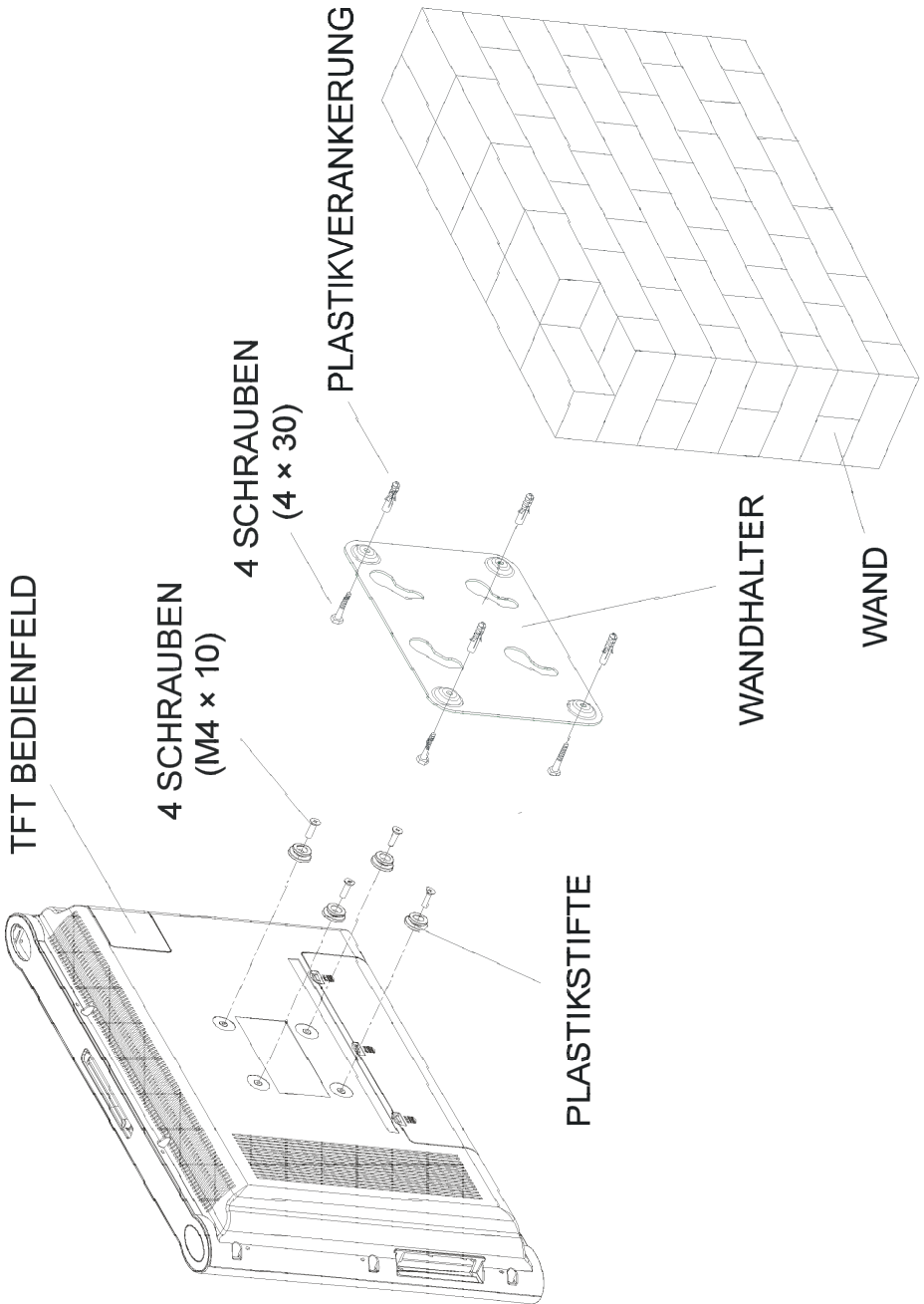

TFT BEDIENFELD

4 SCHRAUBEN
(M4 x 10)

4 SCHRAUBEN
(4 x 30)

PLASTIKVERANKERUNG

WANDHALTER

WAND

PLASTIKSTIFTE

Produktmerkmale

- Farbfernsehgerät mit Fernbedienung.
- Auf **100** Programmplätzen können VHF-, UHF- oder Kabelkanäle programmiert werden.
- Empfängt auch Kabelkanäle.
- Sehr einfache TV-Bedienung über benutzerfreundliche Menüführung.
- Verfügt über einen Scart-Anschluss für ein externes Gerät (wie zum Beispiel Videorecorder, Videospiele, Audiogeräte, usw.)
- Stereosystem (Deutsch + Nicam).
- Komplette Teletext-Funktion (Fastext)
- Kopfhöreranschluss.
- Direkter Zugriff auf Programme.
- A.P.S. (Automatisches Programmiersystem).
- Jedes Programm kann mit einem Namen bezeichnet werden.
- Programmtausch - Umschalten zwischen den beiden zuletzt gesehenen Programmen.
- Manueller Suchlauf, vorwärts und rückwärts
- Sleep timer.
- Kindersicherung
- Automatisches Abschalten der Lautsprecher, wenn kein Empfang stattfindet.
- Verfügbare Modi: Auto-, Ausfüllen und Breit-
- NTSC-Wiedergabe.
- BAV-Eingang verfügbar.
- SVHS verfügbar.
- **VGA-Anschluss.**
- AVL (Automatic Volume Limiting, Automatische Begrenzung des Lautstärkepegels)
- Wenn kein gültiges Signal empfangen wird, schaltet das Fernsehgerät nach 5 Minuten automatisch auf Bereitschaft.
- PLL (Frequenzsuche)
- **PC-Eingang (unterstützt bis zu 800 x 600)**
- **Plug&Play für Windows 9X, ME, 2000, XP**

Merkmale des Bildschirms

- **Hochauflösender, 20-Zoll TFT LCD display.**
- **Helligkeit (typisch): 500 cd/m²**
- **Hoher Kontrastumfang (700:1 typisch)**
- **Schnelle Ansprechzeit (typisch): 8 ms**

Sicherheitshinweise

1. Spannungsquelle

Dieses Gerät ist für den Betrieb an einer Spannungsquelle mit **230 V, 50 Hz** Wechselstrom ausgelegt. Vergewissern Sie sich, dass der korrekte Spannungswert eingestellt ist.

2. Netzkabel

Das Netzkabel muss so verlegt werden, dass niemand auf das Kabel treten kann. Darüber hinaus dürfen keine Objekte auf das Kabel gestellt oder mit dem Kabel in Kontakt gebracht werden. Achten Sie besonders auf die Stelle, an der das Kabel in den Stecker übergeht, auf die Steckdose und auf den Kabelausgang am Gerät.

3. Feuchtigkeit und Wasser

Das Gerät darf auf keinen Fall an feuchten oder nassen Orten betrieben werden (stellen Sie das Gerät weder im Badezimmer, am Spülbecken in der Küche, noch in der Nähe der Waschmaschine auf). Das Gerät darf keinem Regen oder sonstigen Wassereinwirkungen ausgesetzt sein. Es besteht die Gefahr elektrischer Schläge. Stellen Sie keine Behälter auf das Gerät, die mit Flüssigkeiten gefüllt sind. Vermeiden Sie die Einwirkung von Tropfen oder Spritzern.

4. Reinigung

Bevor Sie das Gerät reinigen, ziehen Sie den Netzstecker aus der Steckdose. Verwenden Sie keine flüssigen Reinigungsmittel und keine Sprays. Benutzen Sie ein sauberes und trockenes Tuch.

5. Belüftung

Die Lüftungsschlitze und Öffnungen am Gerät sind für die Luftzirkulation vorgesehen und sollen den zuverlässigen Betrieb gewährleisten. Damit eine Überhitzung vermieden wird, dürfen diese Öffnungen in keinerlei Weise verschlossen oder verdeckt werden.

6. Blitzschlag

Bei herannahenden Gewittern und bevor Sie in den Urlaub gehen, ziehen Sie den Netzstecker aus der Steckdose.

7. Ersatzteile

Wenn bestimmte Komponenten ausgetauscht werden müssen, vergewissern Sie sich, dass der Techniker die Ersatzteile verwendet, die vom Hersteller angegeben sind, oder Teile, die dieselben technischen Daten wie die Originalteile besitzen. Nicht zugelassene Ersatzteile können Brände, elektrische Schläge oder andere Gefahrensituationen herbeiführen.

8. Reparatur und Wartung

Alle Reparatur- und Wartungsmaßnahmen müssen von qualifiziertem Fachpersonal ausgeführt werden. Öffnen Sie auf keinen Fall das Gerät selbst, da die Gefahr elektrischer Schläge besteht.

9. Offene Flammen

Stellen Sie keine Objekte mit offenen Flammen auf das Gerät.

Warnhinweis!

Alle Eingriffe, die den Bestimmungen entgegenstehen, insbesondere Änderungen der Hochspannung oder das Austauschen der Bildröhre können zu erhöhter Röntgenstrahlung führen. Für derartig veränderte Geräte erlischt die Lizenz. Die Geräte dürfen dann nicht mehr betrieben werden.

Anweisungen zur Abfallentsorgung:

- Die Verpackung und Verpackungshilfen sind recyclingfähig und sollten prinzipiell der Wiederverwertung zugeführt werden. Verpackungsmaterialien wie Plastiktüten müssen von Kindern ferngehalten werden.
- Batterien dürfen nicht mit dem Hausmüll entsorgt werden, auch wenn sie keine Schwermetalle enthalten. Entsorgen Sie verbrauchte Batterien stets umweltfreundlich. Erkundigen Sie sich über die gesetzlichen Bestimmungen in Ihrer Region.

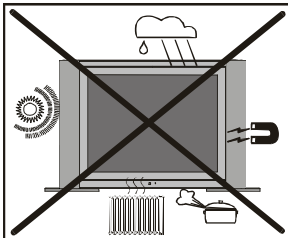

Hinweise zum Betrieb des Gerätes

- Vermeiden Sie häufige Wiedergabe des gleichen Bildes. Nach längerer Wiedergabe eines statischen Inhaltes empfiehlt es sich, über mindestens die doppelte Dauer der vorherigen Wiedergabe ein bewegtes Bild anzusehen.
- Vermeiden Sie häufige Wiedergabe des 4:3 Formates auf Ihrem Bildschirm. Nach längerer Wiedergabe eines Bildes im 4:3 Format empfiehlt es sich, über mindestens die doppelte Dauer der vorherigen Wiedergabe ein Vollbild anzusehen.
- Teletext Inhalt, sowie OSD Einblendungen sollten nicht über lange Zeit wiedergegeben werden.
- Lassen sie das Bild nicht ohne Unterbrechungen auf Standbild oder Pause (z.B. bei DVD-Playern) geschaltet.
- Die Wiedergabe von Trailern sollte nicht über längere Zeiträume erfolgen.

„LASSEN SIE IHR FERNSEHGERÄT WEDER IN BETRIEB NOCH IN BEREITSCHAFT, WENN SIE IHR HAUS VERLASSEN.“

„Der LCD-Bildschirm ist Produkt mit modernster Technologie, in dem etwa eine Million dünner Folien-Transistoren eingebaut sind, die Ihnen gute Bilddetails liefern. Gelegentlich können einige nicht aktive Pixel als ein fester blauer, grüner oder roter Punkt auf dem Bildschirm erscheinen. Bitte nehmen Sie zur Kenntnis, dass dies nicht die Leistung Ihres Produktes beeinflusst.“

„Der Netzstecker der Spannungsversorgung dient als Trennglied, seine Funktion muss daher stets gewährleistet sein.“

„Verwenden Sie zum Anschluss an den Wechselstromadapter des Produktes das im Lieferumfang enthaltene Spannungsversorgungskabel.“

Vor dem Einschalten des Fernsehgeräts

Stromanschluss

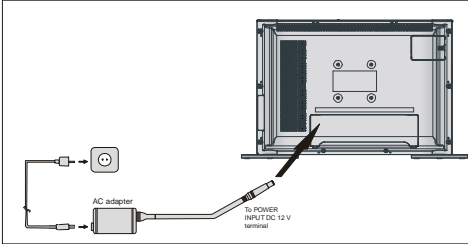

WICHTIGER HINWEIS: Das Fernsehgerät ist für eine Betriebsspannung von **230V, 50 Hz** Wechselstrom ausgelegt.

- Nach dem Auspacken warten Sie, bis das Gerät Raumtemperatur erreicht hat, bevor Sie es an den Netzstrom anschließen.

Anschlussmöglichkeiten an der HF-Eingangsbuchse

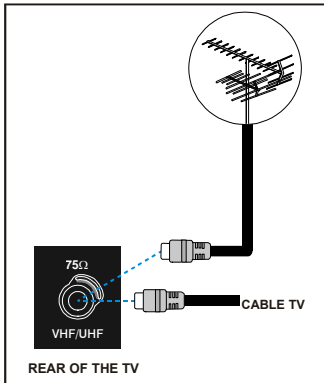

- Schließen Sie das Antennenkabel bzw. das Kabel für Kabel-TV an den HF-Anschluss an, der sich auf der Rückseite des TV-Geräts befindet. Schließen Sie die Kabel von den TV-Ausgängen der externen Geräte (VCR, **DVB-T** usw.) ebenfalls an diesen Anschluss an.

Andere Geräte anschließen

WICHTIGER HINWEIS: Schalten Sie das Fernsehgerät aus, bevor Sie andere Geräte anschließen.

Einfassungen für Außenanschlüsse sind an der hinteren und linken Seite des Fernsehapparates. Der Anschluss anderer Geräte über den Scart-Anschluss erfolgt entsprechend der Bedienungsanleitungen der jeweiligen Geräte.

Einlegen der Batterien in die Fernbedienung

- Legen Sie die Batterien in der korrekten Ausrichtung ein, wie nachfolgend abgebildet.
- Ziehen Sie die Batterieabdeckung auf der Rückseite der Fernbedienung vorsichtig in Pfeilrichtung nach oben, und nehmen Sie diese von dem Batteriefach ab.
- Legen Sie zwei **AAA (R03)**-Batterien oder gleichwertige Batterien ein.
- Befestigen Sie die Batterieabdeckung wieder auf dem Batteriefach.

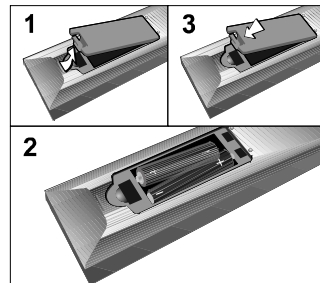

HINWEIS: Nehmen Sie die Batterien aus der Fernbedienung heraus, wenn das Gerät längere Zeit nicht benutzt wird. Die Fernbedienung könnte andernfalls durch auslaufende Batterien beschädigt werden.

Ein- und Ausschalten des Fernsehgeräts

Fernsehgerät einschalten:

Schalten Sie Ihr Fernsehgerät in zwei Schritten ein:

1- Schließen Sie das Netzkabel an das externe Netzteil an. Drücken Sie die Taste „“ an der rechten Seite des Fernsehgeräts. Das Fernsehgerät schaltet in den Bereitschaftsmodus, und die Kontrolllampe an der Gerätefront leuchtet rot.

2- Um das Gerät aus dem Bereitschaftsmodus einzuschalten:

Drücken Sie entweder eine der Zifferntasten auf der Fernbedienung, um eine bestimmte Programmnummer aufzurufen, oder

Drücken Sie die Taste „-P/CH“ oder „P/CH+“ an der rechten Seite des Fernsehgeräts oder drücken Sie die Taste „-P/CH“ oder „P/CH+“ auf der Fernbedienung, um das zuletzt gesehene Programm auszuwählen.

Auf beide Arten schalten Sie das Fernsehgerät ein, und die LED leuchtet grün.

Fernsehgerät ausschalten:

- Drücken Sie die Taste „“ auf der Fernbedienung. Das Fernsehgerät schaltet auf **Bereitschaft** und statt der **GRÜNEN LED** leuchtet die **ROTE**;

oder

- Drücken Sie die Taste „“ an der rechten Seite des Fernsehgeräts. Das Gerät wird ausgeschaltet und die **GRÜNE LED** erlischt.

HINWEIS: Um das Fernsehgerät vollständig auszuschalten, ziehen Sie den Netzstecker aus der Steckdose.

Bedienung des Fernsehgeräts

Sie können Ihr Fernsehgerät sowohl mit der Fernbedienung als auch mit den Tasten am Gerät bedienen.

Starten des Automatischen Programmiersystems (A.P.S.)

Wenn Sie das Fernsehgerät zum ersten Mal einschalten, wird das folgende Menü angezeigt. Das A.P.S.-System sucht und sortiert alle Kanäle, die in Ihrer Region verfügbar sind, und speichert diese automatisch in Ihrem Fernsehgerät.



Wenn Sie die A.P.S.-Funktion vor dem Start ausschalten möchten, betätigen Sie die Taste „“. Wählen Sie mit Hilfe der Tasten „▲“ / „▼“ und „◀“ / „▶“ zuerst **Sprache** und **Land**. Dadurch wird in der A.P.S.-Funktion der Sortierungsprozess aktiviert. Um die A.P.S.-Funktion zu starten, wählen Sie mit Hilfe der Tasten „▲“ / „▼“ **A.P.S.** und drücken die Taste „▶“. Folgende Warnung wird angezeigt:

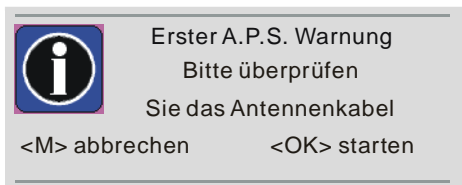

Wollen Sie die A.P.S.-Funktion abbrechen, drücken Sie die Taste „**M**“.

Durch Betätigen der Taste „**OK**“ starten Sie die A.P.S.-Funktion und folgende Warnung wird eingeblendet:



A.P.S. in Betrieb

Bitte warten

mit <menu> beenden

Nach Abschluss des A.P.S.-Vorgangs wird die Programmliste auf dem Bildschirm angezeigt. In der Programmliste finden Sie die Programmnummern mit den dazugehörigen Programmnamen.

Bedienung mit den Tasten der Fernbedienung

Die Lautstärkeregelung und Programmwahl kann von der Nahbedienung aus auf der rechten Seite des Gerätes getätigt werden.

Lautstärkereglung

Drücken Sie die Taste „-“ (links), um die Lautstärke zu verringern oder die Taste „+“ (rechts), um die Lautstärke zu erhöhen. Eine Lautstärkeskala (Schiebereglер) wird am Bildschirm eingeblendet.

Programmwahl

Drücken Sie die Taste „P/Ch +“, um das nächste Programm auszuwählen oder die Taste „- P/Ch“, um das vorherige Programm auszuwählen.

Hauptmenü aufrufen

Drücken Sie die Taste **MENU**, um das Hauptmenü aufzurufen. Im Hauptmenü wählen Sie durch Betätigen der Taste „- P/Ch“ bzw. „P/Ch +“ ein Untermenü und öffnen dieses durch Betätigen der Taste „-“ (links) bzw. „+“ (rechts).

AV Modus

Um Ihr Fernsehgerät in den AV-Modus zu schalten, drücken Sie die Taste „TV / AV“ auf der Nahbedienung an der rechten Seite des Fernsehgeräts.

Bedienung mit den Tasten der Fernbedienung

Mit der Fernbedienung können Sie alle Funktionen Ihres Fernsehgeräts steuern. Die Funktionen werden zusammen mit dem Menüsystem Ihres Fernsehgeräts beschrieben.

Lesen Sie dazu in dem Abschnitt „Menüsystem“ nach.

Lautstärkereglung

Drücken Sie die Taste „+“ (rechts), um die Lautstärke zu erhöhen. Drücken Sie die Taste „-“ (links), um die Lautstärke zu verringern. Eine Lautstärkeskala (Schiebereglер) wird auf dem Bildschirm eingeblendet.

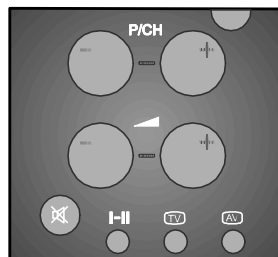

Programmwahl

(Voriges oder nächstes Programm)

- Drücken Sie die Taste „- P/Ch“, um das vorige Programm aufzurufen.
- Drücken Sie die Taste „P/Ch +“, um das nächste Programm aufzurufen.

Direkte Programmwahl:

Wählen Sie mit den Zifferntasten auf der Fernbedienung eine Programmnummer zwischen 0 und 9 aus. Nach kurzer Verzögerung schaltet das Fernsehgerät auf das gewählte Programm.

- Bei zweistelligen Programmnummern müssen Sie innerhalb von 2 Sekunden nach der ersten Zifferneingabe die nächste Zifferntaste drücken.

Menüsystem

Ihr Fernsehgerät ist mit einer Menüführung ausgestattet, mit deren Hilfe Sie das multifunktionale System einfach bedienen können. Drücken Sie die Taste „**M**“ (**MENU**), um das Menü aufzurufen. Die Taste „**M**“ hat zwei Funktionen: Aufrufen und Beenden des Menüs sowie Beenden des jeweiligen Untermenüs und gleichzeitiges Aufrufen des übergeordneten Menüs.

Drücken Sie die Taste „◀/▶“, um ein Menü auszuwählen und anschließend die Taste „▲/▼“ zur Auswahl einer Menüoption und die Taste „◀/▶“, um die Menüoption aufzurufen. Um ein Menü zu verlassen, drücken Sie die Taste „**M**“.

Das Menü „Bild“

Wählen Sie das erste Symbol durch Betätigen der Taste „◀/▶“. Das Bildmenü erscheint auf dem Bildschirm.

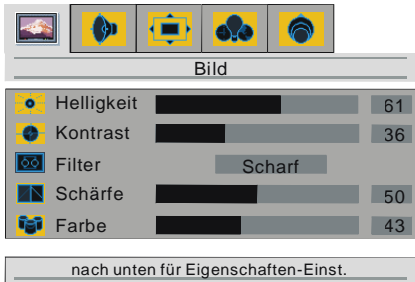

Helligkeit

Drücken Sie die Taste „▲/▼“, um die **Helligkeit** auszuwählen. Drücken Sie die Taste „▶“, um die Helligkeit zu erhöhen. Drücken Sie die Taste „◀“, um die Helligkeit zu verringern. Die Helligkeit kann im Bereich zwischen 0 und 100 eingestellt werden.

Kontrast

Drücken Sie die Taste „▲/▼“, um den **Kontrast** auszuwählen. Drücken Sie die Taste „▶“, um den Kontrast zu erhöhen. Drücken Sie die Taste „◀“, um den Kontrast zu verringern. Der Kontrast kann im Bereich zwischen 0 und 100 eingestellt werden.

Filter

Drücken Sie die Taste „▲/▼“, um **Filter** auszuwählen. Drücken Sie die Taste „◀/▶“, um die Filtereinstellungen auf **normal**, **scharf** oder **maxi. schärfe** einzustellen. Diese Funktion ermöglicht dem Benutzer eine Änderung der Bildschärfe und damit der Details der Bilddarstellung.

Schärfe

Wählen Sie mit Hilfe der Taste „▲/▼“ die Option **Schärfe**. Mit der Taste „▶“ erhöhen Sie die Schärfe. Drücken Sie die Taste „◀“, um die Schärfe zu verringern. Die Schärfe kann im Bereich von 0 bis 100 eingestellt werden.

Farbe

Drücken Sie die Taste „▲/▼“, um die **Farbe** auszuwählen. Drücken Sie die Taste „▶“, um die Farbe zu verstärken. Drücken Sie die Taste „◀“, um die Farbe zu verringern. Die Farbe kann im Bereich von 0 bis 100 eingestellt werden.

Farbton (Tint)

Diese Option wird im Bildmenü angezeigt, wenn das Fernsehgerät ein NTSC-Signal empfängt. Drücken Sie die Taste „▲/▼“, um **Farbton** auszuwählen. Mit der Taste „▶“ verstärken Sie den Farbton. Mit der Taste „◀“ schwächen Sie den Farbton ab. Der Farbton kann im Bereich von 0 bis 100 eingestellt werden.



Befindet sich das Fernsehgerät im AV-Modus, müssen die Menüoptionen (Helligkeit, Kontrast, Schärfe und Farbe) angepasst werden.

Beim Anschluss eines PC an das Fernsehgerät:

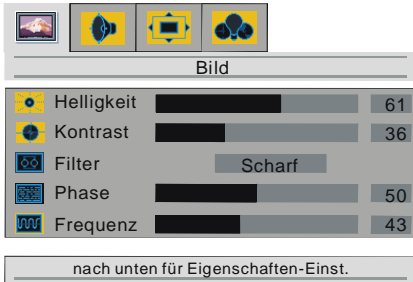

Die Optionen **Helligkeit**, **Kontrast** und **Filter** sind die gleichen wie im TV-Modus.

Phase

Die Funktion Phase ermöglicht eine Einstellung der Phasenlage des Bildes.

Wählen Sie mit Hilfe der Taste „▲/„▼“ die Option **Phase**. Mit der Taste „▶“ erhöhen Sie die Phase. Mit der Taste „◀“ verringern Sie die Phase. Die Phaseneinstellung kann aus dem Bereich zwischen 0 und 100 gewählt werden.

Frequenz

Mit Hilfe der Option Frequenz ändern Sie die horizontale Breite des Bildes, um das Bild auf den Bildschirm anzupassen.

Wählen Sie mit Hilfe der Taste „▲/„▼“ die Option **Frequenz**. Drücken Sie die Taste „▶“, um die Frequenz zu erhöhen. Drücken Sie die Taste „◀“, um die Frequenz zu verringern. Die Frequenz kann im Bereich 0 - 100 eingestellt werden.

Das Menü „Audio“

Drücken Sie die Taste „◀/„▶“, um das zweite Symbol auszuwählen. Das Audiomenü erscheint auf dem Bildschirm.



Lautstärke

Drücken Sie die Taste „▲/„▼“, um die Option **Lautstärke** auszuwählen. Drücken Sie die Taste „▶“, um die Lautstärke zu erhöhen. Drücken Sie die Taste „◀“, um die Lautstärke zu verringern. Die Lautstärke kann im Bereich zwischen 0 und 50 eingestellt werden.

Balance

Drücken Sie die Taste „▲/„▼“, um die Option **Balance** auszuwählen. Drücken Sie die Taste „▶“, um die Balance nach rechts zu erhöhen. Drücken Sie die Taste „◀“, um die Balance nach links zu verringern. Die Balance kann im Bereich zwischen 0 und 100 eingestellt werden.

AVL

Die Funktion Auto-Pegel oder AVL sorgt für eine normale gleichbleibende Lautstärke. Diese Funktion ist erforderlich, um unterschiedliche Lautstärkepegel während einer Übertragung auszugleichen (z.B. Werbung ist normalerweise lauter als der Rest der Übertragung).

Drücken Sie die Taste „▲/„▼“, um die Option **AVL auszuwählen**. Durch Betätigen der Taste „◀/„▶“ setzen Sie AVL auf **ein**, um die Funktion zu aktivieren bzw. auf **aus**, um die Funktion zu deaktivieren.

erweiterte Audio Funktionen

Drücken Sie die Taste „▲/„▼“, um die Option **erweiterte Audio Funktionen** auszuwählen. Durch Betätigen der Taste „▶“ gelangen Sie in die Untermenüs. Folgende Untermenüs sind in der Option „erweiterte Audio Funktionen“ verfügbar:

Das Menü „Funktion“

Wählen Sie das erste Symbol durch Betätigen der Taste „◀/„▶“. Das Menü „Funktion“ erscheint auf dem Bildschirm.

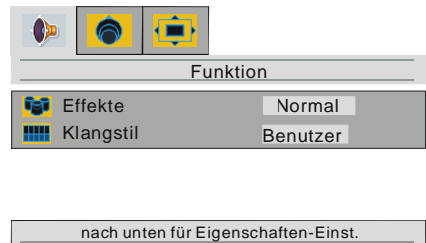

Effekte

Mit Hilfe dieser Funktion schalten Sie den **Effekte** ein oder aus.

Drücken Sie die Taste „▲/„▼“, um Effekte auszuwählen. Drücken Sie die Taste „◀“ bzw. „▶“, um „Normal“ bzw. „Erweiterte“ auszuwählen.

Der erweiterte Effektemodus wird verwendet, um den Eindruck größerer räumlicher Tiefe von den Lautsprechern zu erzeugen.

Klangstil

Drücken Sie die Taste „▲/„▼“, um die Option **Klangstil** auszuwählen. Um den Klangstil zu ändern, drücken Sie die Taste „◀“ bzw. „▶“. Folgende Klangarten stehen Ihnen zur Verfügung: Kino, Musik, Stimme und Benutzer.

Ein klangstil besteht aus Equalizer-Einstellungen.

Das Menü „Equalizer“

Drücken Sie die Tasten „◀/„▶“, um das zweite Symbol auszuwählen. Das Menü „Equalizer“ erscheint auf dem Bildschirm.

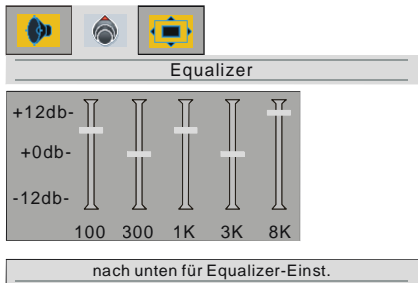

Drücken Sie die Taste „▼“, um das erste Frequenzband auszuwählen. Durch Betätigen der Taste „◀/„▶“ wählen Sie die anderen Frequenzbänder aus. Durch Betätigen der Taste „▲/„▼“ können Sie das ausgewählte Band einstellen.

Drücken Sie die Taste „◀“ auf dem ersten Band, um das Menü „Equalizer“ zu verlassen.

Das Menü „Kopfhörer“

Wählen Sie mit Hilfe der Taste „▶“ das dritte Symbol. Das Menü „Kopfhörer“ erscheint auf dem Bildschirm.

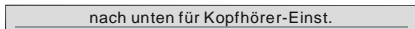

Lautstärke

Drücken Sie die Taste „▲/„▼“, um die Option **Lautstärke** auszuwählen. Drücken Sie die Taste „▶“, um die Lautstärke zu erhöhen. Drücken Sie die Taste „◀“, um die Lautstärke zu verringern. Die Lautstärke kann im Bereich zwischen 0 und 50 eingestellt werden.

Balance

Drücken Sie die Taste „▲/„▼“, um die Option **Balance** auszuwählen. Drücken Sie die Taste „▶“, um die Balance nach rechts zu verschieben. Drücken Sie die Taste „◀“, um die Balance nach links zu verschieben. Die Balance kann im Bereich zwischen 0 und 100 eingestellt werden.

Das Menü „Fenster“

Drücken Sie die Taste „◀/„▶“, um das dritte Symbol auszuwählen. Das Menü „Fenster“ erscheint auf dem Bildschirm.

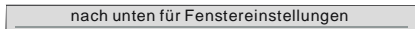
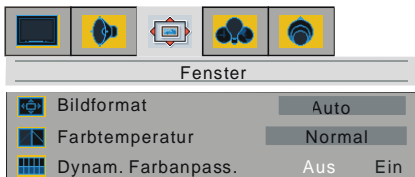

Bildformat

Drücken Sie die Taste „▲/„▼“, um das **Bildformat** auszuwählen. Durch Betätigen der Taste „◀/„▶“ können Sie das Bildformat auf **Auto**, **Ausfüllen** und **Breit** einstellen. Sie können das Bildformat auch direkt mit Hilfe der Taste „◀/„▶“ verändern.

Farbtemperatur

Sie können die Farbtemperatur direkt mit Hilfe der Taste „PP“ verändern.

Mit dieser Option ändern Sie die Farbtemperatur des Bildes.

Drücken Sie die Taste „▲/▼“, um die Option **Farbtemperatur** auszuwählen. Durch Betätigen der Taste „◀/▶“ können Sie **eine der folgenden Optionen wählen: Normal, Warm und Kühl.**

Dynam. Farbanpass.

Dynam. Farbanpass. korrigiert die zu den Hautfarben gehörigen Farbsättigungen.

Drücken Sie die Taste „▲/▼“, um die Option **Dynam. Farbanpass.** auszuwählen. Drücken Sie die Taste „◀/▶“, um die dynamische Farbanpassung **EIN/AUS**-zuschalten.

Beim Anschluss eines PC an das Fernsehgerät:

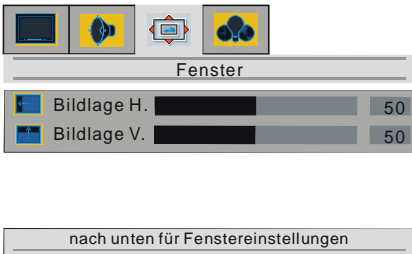

Bildlage H.

Wählen Sie mit Hilfe der Taste „▲/▼“ die Option **Bildlage H.** Mit der Taste „▶“ verschieben Sie die Bildlage nach rechts. Mit der Taste „◀“ verschieben Sie die Bildlage nach links. Die Option **Bildlage H.** kann in einem Bereich zwischen 0 und 100 eingestellt werden.

Bildlage V.

Wählen Sie mit Hilfe der Taste „▲/▼“ die Option **Bildlage V.** Mit der Taste „▶“ verschieben Sie die Bildlage nach oben. Mit der Taste „◀“ verschieben Sie die Bildlage nach unten. Die Option **Bildlage V.** kann in einem Bereich zwischen 0 und 100 eingestellt werden.

Das Menü „Optionen“

Drücken Sie die Taste „◀/▶“, um das vierte Symbol auszuwählen. Das Menü „Optionen“ erscheint auf dem Bildschirm.

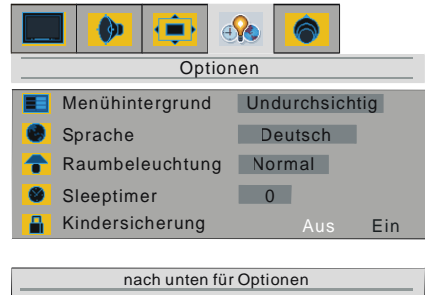

Menühintergrund

Wählen Sie mit Hilfe der Taste „▲/▼“ die Option **Menühintergrund** Sie haben für den Menühintergrund die Wahl zwischen den Optionen **Transparent** bzw. **Undurchsichtig**. Drücken Sie hierzu die Taste „◀/▶“.

Sprache

Drücken Sie die Taste „▲/▼“, um die Option **Sprache** auszuwählen. Wählen Sie die gewünschte Menüsprache mit Hilfe der Taste „◀/▶“.

Raumbeleuchtung

Drücken Sie die Taste „▲/▼“, um die Option **Raumbeleuchtung** auszuwählen. Durch Betätigen der Taste „◀/▶“ können Sie **eine der folgenden Optionen wählen: Normal, Hell und Spielfilm.**

Sleeptimer

Drücken Sie die Taste „▲/▼“, um die Option **Sleeptimer** auszuwählen. Sie können den **Sleeptimer auf 0, 5, 10, 15, ..., 115 bzw. 120** Minuten einstellen, indem Sie die Taste „◀/▶“ betätigen. Mit dem Sleeptimer können Sie das Fernsehgerät so programmieren, dass er nach einem vordefinierten Zeitraum automatisch abschaltet.

Kindersicherung

Mit dieser Funktion verhindern Sie, dass Kinder ohne Fernbedienung das Fernsehgerät einschalten, Programme wechseln oder Einstellungen durchführen.

Wählen Sie die Option Kindersicherung mit Hilfe der Taste „▲/▼“. Mit „◀“ bzw. „▶“ können Sie die Kindersicherung auf ein bzw. **aus** schalten.

In der Einstellung **Aus** kann Ihr Fernsehgerät auf herkömmliche Weise bedient wer-

den. In der Einstellung **Ein** kann das Gerät nur über die Fernbedienung bedient werden. In diesem Fall sind alle Tasten an der Seite des Fernsehgeräts außer Betrieb (mit Ausnahme des Netzschalters).

Beim Anschluss eines PC an das Fernsehgerät:

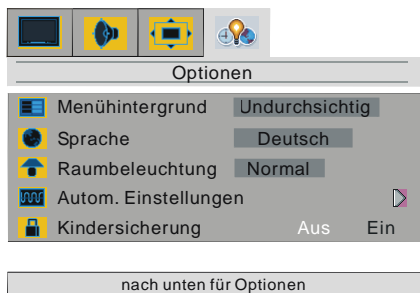

Die Optionen **Menühintergrund**, **Sprache** und **Kindersicherung** sind die gleichen wie **im TV-Modus**. **Lediglich die Option Raumbeleuchtung** muss bei Aktivierung des PC-Modus auf Normal eingestellt werden.

Autom. Einstellungen

Drücken Sie die Taste „▲/▼“, um die Option **Autom. Einstellungen** auszuwählen. Nehmen Sie mit Hilfe der Taste „▶“ die Einstellung vor. Diese Funktion führt eine horizontale und vertikale Anpassung des Bildes auf den Bildschirm durch und stellt die entsprechenden Werte für Phase und Frequenz ein.

Das Menü „Einstellungen“

Drücken Sie die Taste „◀/▶“, um das fünfte Symbol auszuwählen. Das Menü „Einstellungen“ erscheint auf dem Bildschirm.



Das Menü „Installation“

Drücken Sie die Tasten „▲/▼“, wählen Sie „Installation“ und drücken Sie die Taste „▶“. Das Menü „Installation“ erscheint auf dem Bildschirm.

Programmieren

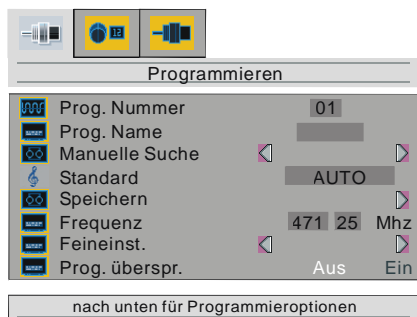

Prog. Nummer

Drücken Sie die Taste „▲/▼“, um die Option **Prog. Nummer** auszuwählen. Drücken Sie die Taste „▶“, um die erste oder zweite Ziffer auszuwählen. Geben Sie anschließend die gewünschte Prog. Nummer mit Hilfe der Zifferntasten auf der Fernbedienung ein. Drücken Sie die Taste „◀“ zum Beenden.

100 Programmspeicher zwischen 0 und 99 stehen zur Verfügung.

Prog. Name

Drücken Sie die Taste „▲/▼“, um die Option **Prog. Name** auszuwählen. Programmnamen können aus maximal 5 Zeichen bestehen. Drücken Sie die Taste „▶“, um ein Zeichen auszuwählen und „▲/▼“, um es zu ändern. Nach erfolgter Eingabe des Programmnamens drücken Sie die Taste „◀“ zum Beenden.

Manuelle Suche

Drücken Sie die Taste „▲/▼“, um die Option **Manuelle Suche** auszuwählen. Drücken Sie die Taste „◀“ bzw. „▶“, um die manuelle Programmsuche zu starten. Drücken Sie die Taste „M“, um die manuelle Programmsuche abzubrechen.

Hinweis: Wurde „Auto“ als Standard ausgewählt, erkennt die manuelle Suche keine SECAM L/L'-Kanäle. Für SECAM L/L'-Kanäle muss im Menü Standard „L/L“ ausgewählt sein.

Das Menü „Standard“

Drücken Sie die Taste „▲/„▼“, um das Menü **Standard** auszuwählen. Im Menü „Standard“ stehen die **Optionen AUTO, BG, I, DK** oder **LL** zur Verfügung, die Sie mit Hilfe der Taste „◀/„▶“ einstellen können. Wurde die Option **AUTO** ausgewählt, wird der Sound Standard automatisch eingestellt.

Speichern

Drücken Sie die Taste „▲/„▼“, um die Option **Speichern** auszuwählen. Mit Hilfe der Taste „▶“ können Sie Programmeinstellungen Speichern. Eine andere Möglichkeit, eine Einstellung zu speichern ist, die ausgewählte Einstellung mit der Taste „OK“ zu bestätigen. Nach erfolgter Speicherung erscheint die Meldung „gespeich.“ auf dem Bildschirm.

Frequenz

Wählen Sie mit Hilfe der Taste „▲/„▼“ die Option **Frequenz**. Mit Hilfe der Taste „▶“ wählen sie die erste Ziffer und geben anschließend über die Zifferntasten der Fernbedienung die gewünschte Frequenz ein. Nach erfolgter Eingabe der Frequenz drücken Sie die Taste „◀“ zum Beenden.

Feineinst. (Feineinstellung)

Wählen Sie mit Hilfe der Taste „▲/„▼“ die Option **Feineinst. (Feineinstellung.)** Durch Betätigen der Taste „◀/„▶“ können Sie den Frequenzwert ändern.

Prog. überspr. (Programm überspringen)

Verwenden Sie diese Funktion nach Abschluss des A.P.S.-Vorgangs, um unerwünschte Programme zu überspringen.

Wählen Sie mit Hilfe der Taste „▲/„▼“ die Option **Prog. überspr. (Programm überspringen.)** Drücken Sie die Taste „◀/„▶“, um die Funktion **Ein-** bzw. **auszuschalten**. Ist die Einstellung **Ein** aktiviert, kann das aktuelle Programm nicht mit Hilfe der Tasten „-P/CH“ oder „P/CH+“ aufgerufen werden. In diesem Fall kann das Programm nur durch Verwendung der Zifferntasten aufgerufen werden.

Programmtabelle

Drücken Sie die Tasten „◀/„▶“, um das zweite Symbol auszuwählen. Die Programmtabelle erscheint auf dem Bildschirm.

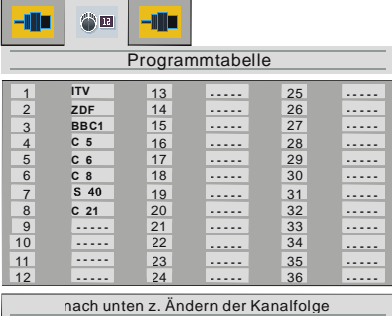

1	ITV	13	----	25	----
2	ZDF	14	----	26	----
3	BBC1	15	----	27	----
4	C 5	16	----	28	----
5	C 6	17	----	29	----
6	C 8	18	----	30	----
7	S 40	19	----	31	----
8	C 21	20	----	32	----
9	----	21	----	33	----
10	----	22	----	34	----
11	----	23	----	35	----
12	----	24	----	36	----

nach unten z. Ändern der Kanalfolge

Die Programmtabelle enthält die Programmnummern und die dazugehörigen Programme.

Hier können Sie die Reihenfolge der Kanäle einstellen, indem Sie Kanäle verschieben oder löschen.

Drücken Sie zunächst die Taste „▼“.

Mit Hilfe der GRÜNEN Taste können Sie ein Programm an einen anderen Programmplatz verschieben. Wählen Sie mit Hilfe der Richtungstasten ein Programm aus und drücken Sie anschließend die GRÜNE Taste. Wählen Sie dann ein anderes Programm und drücken Sie erneut die GRÜNE Taste. Das zuerst ausgewählte Programm wird an den Platz des als zweites ausgewählten Programms verschoben.

Mit Hilfe der ROTEN Taste können sie jedes beliebige Programm löschen.

A.P.S. (Automatisches Programmiersystem)

Wählen Sie mit Hilfe der Taste „▶“ das dritte Symbol. Das Menü „A.P.S.“ erscheint auf dem Bildschirm.

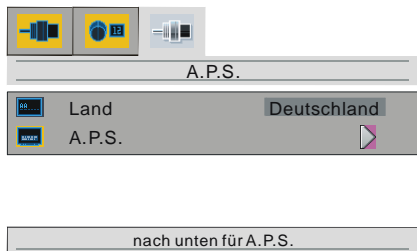

Land

Drücken Sie die Taste „▲/„▼“, um die Option **Land** auszuwählen. Durch Betätigen der Taste „◀/„▶“ wählen Sie das Land aus, in dem Sie sich befinden.

A.P.S.

Wählen Sie mit Hilfe der Taste „▲“/„▼“ die Option **A.P.S.** Wird die Taste „▶“ gedrückt, erscheint folgende Warnung:

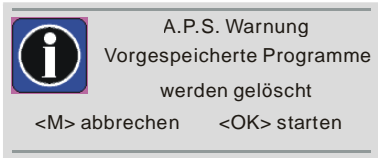

Wollen Sie die A.P.S.-Funktion abbrechen, drücken Sie die Taste „M“.

Durch Betätigen der Taste „OK“ starten Sie die A.P.S.-Funktion und folgende Warnung wird angezeigt:

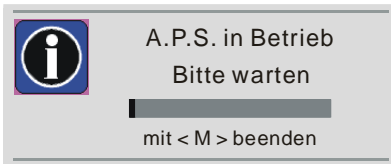

Durch Betätigen der Taste „M“ stoppt die A.P.S.-Funktion und die Programmtabelle wird am Bildschirm eingeblendet.

Nach erfolgreich abgeschlossenem A.P.S.-Vorgang wird die Programmtabelle mit allen gefundenen und zugeordneten Programmen angezeigt.

Teletext Sprache

Drücken Sie im Menü „Einstellungen“ die Taste „▲“/„▼“, um die Option Teletext Sprache auszuwählen. Drei Optionen stehen zur Verfügung: Europa, Kyrrilisch und Griechisch.

TEXTSPRACHE	TEXTREGION	SPRACHE
Kyrrilisch	Ost	POLNISCH DEUTSCH SLOWENISCH TSCHECHISCH RUMÄNISCH
	Westen	DEUTSCH RUSSISCH LETTISCH
Griechisch	Ost / Westen	ENGLISCH DEUTSCH ITALIENISCH FRANZÖSISCH SLOWENISCH GRIECHISCH TÜRKISCH
Europa	Ost	POLNISCH DEUTSCH ESTNISCH SERBISCH KROATISCH TSCHECHEI/SLOWAKEI RUMÄNISCH
	Westen	DEUTSCH ENGLISCH SCHWEDISCH ITALIENISCH SPANISCH TÜRKISCH PORTUGIESSISCH HOLLÄNDISCH

Teletext Region

Drücken Sie im Menü „Einstellungen“ die Taste „▲“ / „▼“, um die Option Teletext Region auszuwählen. Zwei Optionen stehen zur Verfügung: Westen und Ost.

Weitere Funktionen

TV-Status

Programmnummer, Programmname und Tonanzeige werden nach einem Programmwechsel für die Dauer von 3 Sekunden am Bildschirm eingeblendet.

P 01 Programmnummer

PR.01 Programmname (5 Zeichen)

Diese Anzeigen werden eingeblendet, wenn Sie mit den Zifferntasten oder mit Hilfe der Tasten „P<P“ , „TV“ , „I“ oder „P/CH“ / „P/CH+“ ein neues Programm eingeben.

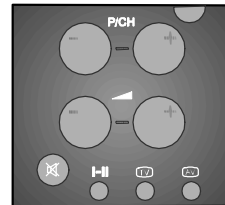

Vorheriges Programm

- Durch Betätigen der Taste „P<P“ (Vorheriges Programm) können Sie zwischen den beiden zuletzt gesehenen Programmen umschalten.

Beispiel: Wählen Sie Programm 8. Rufen Sie anschließend Programm 2 auf. Durch Betätigen der Taste „P<P“ wird jetzt Programm 8 angezeigt. Durch erneutes Betätigen dieser Taste wird wieder Programm 2 angezeigt und so weiter.

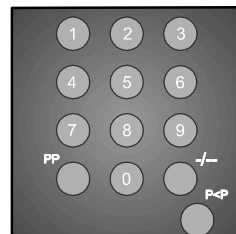

Tonanzeige

Die Taste „**I-II**“ wird zur Auswahl der **Toneinstellungen Mono, Stereo, Dual I** oder **Dual II** verwendet.

Mono

Bei **Mono**-Übertragungen bzw. bei Mono-Einstellung in Stereo-Übertragungen.

Stereo

Bei **Stereo**-Übertragungen.

Ton I

Bei Zweikanalton-Übertragungen. **Ton I** ist als Standard eingestellt und kann über die Fernbedienung auf **Ton II** umgeschaltet werden.

Ton II

Wenn **Ton II** über die Fernbedienung eingestellt wird.

Stummschalten-Anzeige

Ist diese Anzeige aktiviert, wird das entsprechende Symbol in der rechten oberen Ecke des Bildschirms eingeblendet.



Um die Lautsprecher wieder einzuschalten, gibt es zwei Möglichkeiten: Betätigen Sie die Taste „

AV-Betriebsarten

Mit Hilfe der Taste „

AV1 unterstützt den RGB-Modus.

Um den AV-Modus zu verlassen, drücken Sie die Taste „

PC-Modus

Drücken Sie die Taste „**PC**“, um direkt in den PC-Modus zu schalten.

Durch Betätigen der Taste „

Videotext

Videotext ist ein Informationssystem, bei dem Texte auf Ihrem TV-Bildschirm angezeigt werden. Mit dem Videotext-Informationssystem können Sie sich Informationsseiten über die Themen anzeigen lassen, die Sie im Inhaltsverzeichnis (Index) finden.

Im Textmodus steht die Bildschirmanzeige nicht zur Verfügung.

Kontrast-, Helligkeit- und Farbreglung sind im Textmodus nicht verfügbar; Lautstärkereglung ist möglich.

Videotext aktivieren

- Um Videotext zu aktivieren, wählen Sie einen TV-Sender aus, der Videotext überträgt.
- Betätigen Sie die Taste „

Videotextseite aufrufen

- Geben Sie mit den Zifferntasten die Nummer der gewünschten Videotextseite ein.

Die gewählte Seitennummer wird oben links am Bildschirm angezeigt. Der Videotext-Seitenzähler sucht nun so lange, bis die ausgewählte Seite erreicht ist. Die gewünschte Seite wird am Bildschirm angezeigt.

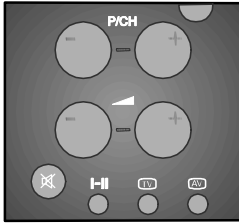

- Mit der Taste „**P/CH +**“ blättern Sie den Videotext jeweils eine Seite weiter.
- Mit der Taste „**- P/CH**“ blättern Sie den Videotext jeweils eine Seite zurück.

Indexseite aufrufen

- Um die Seitennummer für den Index aufzurufen (normalerweise Seite 100), drücken Sie die Taste „**100**“.

Teletext zusammen mit TV-Programm anzeigen

- Drücken Sie die Taste „**TV**“. Der Text überlagert nun das Programm auf dem Bildschirm.
- Drücken Sie nun die Taste „**TV**“ erneut, um zu der Videotextseite zurückzukehren.

Doppelte Texthöhe einstellen

- Drücken Sie die Taste „**TV**“, um die obere Hälfte der Seite in doppelter Schriftgröße anzuzeigen.
- Drücken Sie die Taste „**TV**“ erneut, um die untere Hälfte der Seite in doppelter Schriftgröße anzuzeigen.
- Um die gesamte Seite wieder in normaler Schriftgröße anzuzeigen, drücken Sie nochmals die Taste „**TV**“.

„Versteckte“ Informationen zeigen

- Auf Quiz- oder Spielseiten rufen Sie mit der Taste „**?**“ die versteckten Antworten/ Lösungen auf.
- Wenn Sie die Taste „**?**“ nochmals drücken, sind die angezeigten Antworten wieder verborgen.

Automatischen Seitenwechsel anhalten

Die ausgewählte Videotextseite enthält möglicherweise mehr Informationen, als der Bildschirm fassen kann. Die übrigen Informationen werden nach einer Verzögerungszeit angezeigt.

- Drücken Sie die Taste „**TV**“, um den automatischen Seitenwechsel anzuhalten.
- Drücken Sie die Taste „**TV**“ erneut, um die nächste Seite anzuzeigen.

Unterseite aufrufen

Unterseiten sind Abschnitte von längeren Videotextseiten, die nur abschnittsweise am Bildschirm angezeigt werden können.

- Rufen Sie die gewünschte Videotextseite auf.
- Drücken Sie die Taste „**TV**“.
- Geben Sie mit den Zifferntasten vier Ziffern ein (z.B. 0001), um die gewünschte Unterseite aufzurufen.
- Wenn die ausgewählte Unterseite nicht nach kurzer Zeit angezeigt wird, drücken Sie die Taste „**TV**“. Das TV-Programm erscheint am Bildschirm.
- Wenn die gewählte Videotextseite aufgefunden ist, wird die Seitennummer links oben am Bildschirm angezeigt.
- Um die gewählte Videotextseite anzuzeigen, drücken Sie die Taste „**TV**“.

Videotext beenden

- Drücken Sie die Taste „**TV**“. Der Bildschirm schaltet in den TV-Modus.

Uhrzeit anzeigen

- Wenn Sie ein TV-Programm mit Videotext-Übertragung ansehen, drücken Sie die Taste „**TV**“. Die aktuelle Uhrzeit wird mit dem Videotextsignal übertragen und auf dem Bildschirm angezeigt.
- Wenn Sie ein Programm ohne Videotext-Übertragung ansehen, werden keine Zeitdaten angezeigt.

- Für die Dauer von 10 Sekunden wird die Zeitangabe am Bildschirm angezeigt. Wenn Sie die Anzeige abbrechen möchten, drücken Sie die Taste „**TV**“.

Fasttext

Das Gerät unterstützt das Fasttext Videotextsystem. Wenn die Seitennummer von einer der in den Speicher eingetragen ist, wird das System nicht nach der Seite suchen; es zeigt die Seite automatisch an.

- Mit der Taste „**P/CH+**“ blättern Sie den Videotext jeweils eine Seite weiter.
- Mit der Taste „**-P/CH**“ blättern Sie den Videotext jeweils eine Seite zurück.

Für Fasttext

Die Themenüberschrift für die Informationen ist möglicherweise farbig dargestellt.

- Betätigen Sie die entsprechende **rote**, **grüne**, **gelbe** oder **blaue** Farbtaste, um die gewünschte Seite schnell aufzurufen.

Externe Geräte anschließen

Sie können eine breite Palette von Audio- und Videogeräten an Ihr Fernsehgerät anschließen.

Im folgenden Anschluss-Diagramm können Sie sehen, an welcher Stelle der Rückseite des Fernseh-Geräts die unterschiedlichen (optionalen) Geräte angeschlossen werden kann.

PC-Tonanschluss

Verbinden Sie mit einem Stereokabel den Audioausgang (Line Out) Ihres PC mit den Audioeingängen Ihres Fernsehgeräts (siehe I und J auf der nächsten Seite).

Über den Scart-Anschluss

Ihr Fernsehgerät ist mit einem Scart-Anschluss ausgestattet. Externe Geräte (z.B. Videorecorder, Decoder usw.), die über eigene Scart-Anschlüsse verfügen, schließen Sie am SCART-Eingang des Fernsehgeräts an.

Wenn an den Scart-Anschlüssen ein externes Gerät angeschlossen ist, schaltet das Fernsehgerät automatisch in den AV-Modus. Beim Anschluss eines externen Geräts an den SCART-Eingang und bei vorhandenem RGB-Signal wählen Sie RGB1 durch Betätigen der Taste „**AV**“.

Antennenanschluss

Wenn Sie externe Geräte an Ihr Fernsehgerät anschließen möchten (z. B. Video, Decoder usw.), die nicht über Scart-Anschlüsse verfügen, schließen Sie diese am Antennen-eingang des Fernsehgeräts an.

Wenn der Videorecorder am Antennen-eingang angeschlossen ist, sollten Sie Programm 0 für das Videosignal verwenden.

Decoder

Kabelfernsehen bietet Ihnen eine große Auswahl an Programmen. Einige Programme sind freigegeben, andere wiederum sind gebührenpflichtig. D.h. Sie schließen mit der Fernsehgesellschaft, deren Programme Sie empfangen möchten, einen Vertrag ab. Diese Gesellschaft liefert Ihnen einen passenden Decoder, der die Programme entschlüsselt.

Weitere Informationen erhalten Sie bei Ihrem Händler. Lesen Sie dazu auch in dem Decoder-Handbuch nach.

Decoder mit Antennenanschluss an das Fernsehgerät anschließen

- Schließen Sie das Antennenkabel an.

Decoder ohne Antennenanschluss an das Fernsehgerät anschließen

- Schließen Sie den Decoder mit einem Scartkabel an den **SCART 1-Eingang** des Fernsehgerätes an.

TV und Videorecorder

- Schließen Sie die Antennenkabel an. Sie erhalten eine bessere Bildqualität, wenn Sie das Gerät über ein Scart-Kabel an den **SCART-Anschluss** anschließen.

NTSC-Wiedergabe

Um diese Option zu nutzen, schließen Sie den NTSC-Videorecorder

- Schließen Sie den NTSC-Videorecorder an den Scart-Anschluss auf der Rückseite des Fernsehgerätes an.

oder,

- Schließen Sie den NTSC-Videorecorder an die RCA-Buchsen an der rechten Seite des TV-Gerätes an.

Drücken Sie anschließend die Taste „**AV**“, um die richtige Signalquelle auszuwählen.

Testsignal des Videorecorders suchen und speichern

- Ziehen Sie den Antennenstecker vom Antennenanschluss „**ANT**“ Ihres Videorecorders ab.
- Schalten Sie Ihr Fernsehgerät ein, und schalten Sie den Videorecorder auf Testsignal. (Lesen Sie dazu auch die Hinweise in Ihrem Videorecorder-Handbuch.)
- Rufen Sie im Menü **Einstellungen** das Untermenü **Installation** auf. Öffnen Sie das Untermenü **Programmieren** im Menü **Installation** und wählen Sie die Option **Manuelle Suche**.
- Suchen Sie das Testsignal Ihres Videorecor-

ders auf dieselbe Weise, in der Sie auch die TV-Signale gesucht (und gespeichert) haben. Speichern Sie das Testsignal auf Programmplatz 0.

- Wenn Sie das Testsignal gespeichert haben, schließen Sie das Antennenkabel wieder an den Antennenanschluss „**ANT**“ des Videorecorders an.

Kamera und Camcorder

Anschluss an den AV-2-Eingang

Schließen Sie Ihre Kamera oder Ihren Camcorder an den AV-2 Eingang an der Rückseite des TV-Gerätes an.

- Schließen Sie Ihr Gerät an die AV2 Eingänge **VIDEO** (gelb), **AUDIO R** (rot) und **AUDIO L** (weiß) an. Achten Sie darauf, dass die Farben der Stecker und der Eingangsbuchsen übereinstimmen.

Anschluß an den S-VHS Eingang

Schließen Sie Ihre Kamera oder Ihren Camcorder an den S-VHS Eingang an der Rückseite des TV-Gerätes an.

- Schließen Sie Ihr S-VHS Kabel am S-VHS Eingang und Ihre Audio Kabel am AV-2 Eingang an.

Decoder am Videorecorder anschließen

Einige Videorecorder verfügen über spezielle Scart-Anschlüsse für Decoder.

- Schließen Sie ein Scart-Kabel an den Scart-Anschluss Ihres Decoders und an den speziellen Scart-Anschluss Ihres Videorecorders an. Lesen Sie dazu die Angaben in dem Videorecorder-Handbuch.
- Wenn Sie Ihren Videorecorder an das Fernsehgerät anschließen möchten, lesen die Informationen im Abschnitt „TV und Videorecorder“.

Kopfhörer anschließen

Verwenden Sie die Stereo-Kopfhörerbuchse an der Rückseite Ihres TV-Gerätes (von vorne), um Kopfhörer anzuschließen.

Externe Geräte anschließen

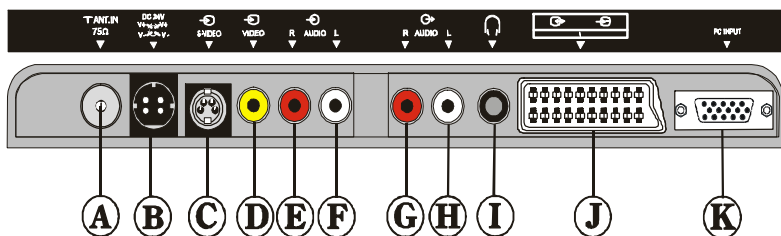
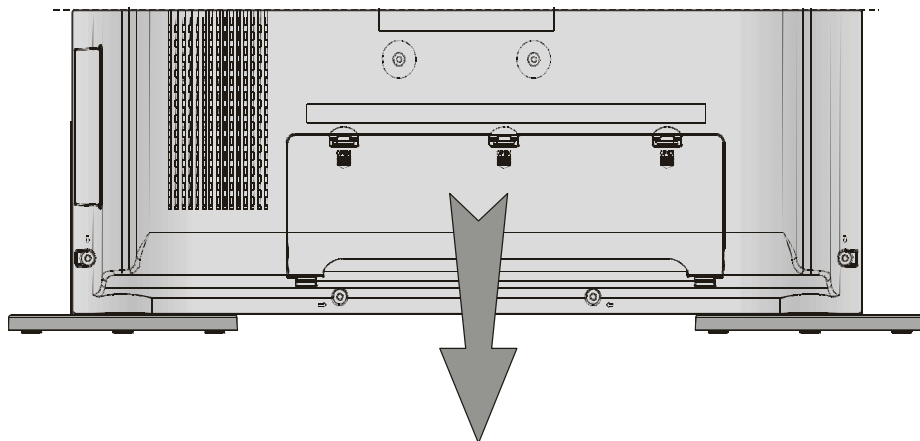

- | | | |
|-----------------------------|-------------------------------------------------------------------------------------|--------------------------|
| Ⓐ Antenneneingang | | Ⓒ AUDIOAUSGANG (R) |
| Ⓑ Netzteilanschluß (12V DC) |  | Ⓓ AUDIOAUSGANG (L) |
| Ⓒ S-Video Eingang | | Ⓔ KOPFHÖRER |
| Ⓓ Videoeingang | } AV-2 | Ⓕ SCART-ANSCHLUSS (AV-1) |
| Ⓔ AUDIOEINGANG (R) | | Ⓖ PC-EINGANG |
| Ⓕ AUDIOEINGANG (L) | | |

Antennenanschlüsse

Antennenanschlüsse

VHF-Antenne

Methode 1

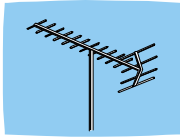

Koaxialrundkabel, 75 Ohm

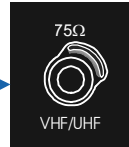

Geräterückseite

VHF/UHF-Antenne

Methode 2

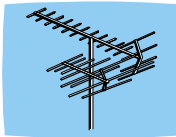

Doppeladriges Flachkabel, 300-Ohm

Koaxialrundkabel, 75 Ohm

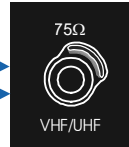

Geräterückseite

Externe Geräte anschließen

KOPFHÖRER



AUDIO

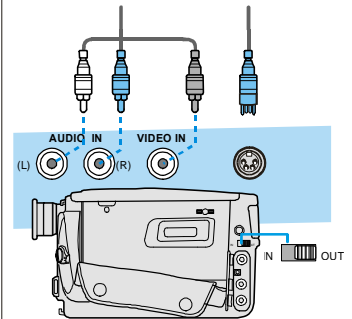
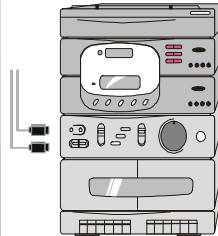

CAMCORDER

VIDEO

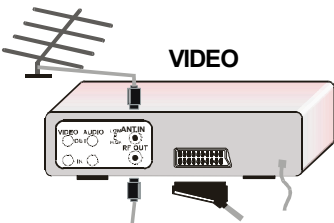

FÜR SATELLITEN-RECEIVER

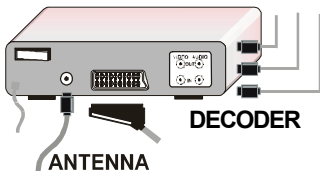

DECODER

ANTENNA

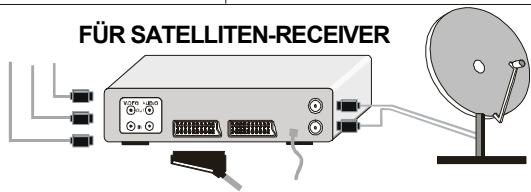

Tipps

Wandhalterung

Es ist optional eine Wandhalterung für dieses Gerät erhältlich. Bitte wenden Sie sich im Bedarfsfall an unseren Technischen Kundendienst PROTECTIS. Die Telefon Nummer finden Sie auf der letzten Seite dieser Anleitung.

Bildschirmpflege

Reinigen Sie den Bildschirm mit einem angefeuchteten, weichen Tuch. Verwenden Sie keine Scheuermittel, damit die Bildschirmbeschichtung nicht beschädigt wird.

Schlechtes Bild

Haben Sie das korrekte TV-System eingestellt? Befindet sich Ihr Fernsehgerät oder Ihre Antennenanlage zu nah an Lautsprechern, nicht geerdeten Audiogeräten, Neonlampen usw.?

Berge oder hohe Gebäude in Ihrer Umgebung können doppelte Konturen oder Geisterbilder verursachen. Möglicherweise lässt sich die Bildqualität dadurch verbessern, dass Sie die Ausrichtung der Antenne korrigieren.

Sind Bild oder Videotext nicht zu erkennen? Vergewissern Sie sich, dass die richtige Frequenz eingestellt ist.

Die Bildqualität verschlechtert sich u.U., wenn zwei Peripheriegeräte gleichzeitig an das Fernsehgerät angeschlossen sind. In diesem Fall trennen Sie eines dieser Geräte ab.

Kein Bild

Ist die Antenne korrekt angeschlossen? Sind die Stecker fest in die Antennenanschlüsse eingesteckt? Ist das Antennenkabel beschädigt? Werden für den Antennenanschluß geeignete Stecker verwendet? Falls Sie Zweifel haben, erkundigen Sie sich bei Ihrem Händler.

„Kein Bild“ bedeutet, dass Ihr Fernsehgerät kein Übertragungssignal empfängt. Haben Sie auf der Fernbedienung die richtigen Tasten gedrückt? Versuchen Sie es erneut.

Ton

Sie hören keinen Ton. Haben Sie möglicherweise den Ton mit der Taste „“ ausgeschaltet?

Der Klang kommt nur aus einem der Lautsprecher. Ist die Balance extrem in eine Richtung geregelt? Siehe **Audio**-Menü.

Fernbedienung

Ihr Fernsehgerät spricht nicht mehr auf die Fernbedienung an. Betätigen Sie die Taste „“ auf der Fernbedienung noch einmal. Möglicherweise sind die Batterien der Fernbedienung leer. In diesem Fall können Sie das Gerät über die Tasten an der Rückseite des Fernsehgeräts bedienen.

Probleme bleiben bestehen:

Schalten Sie Ihr Fernsehgerät aus und anschließend wieder ein. Wenn das Problem dadurch nicht behoben wird, rufen Sie den Kundendienst an. Reparieren Sie das Gerät auf keinen Fall selbst.

Technische Daten

TV-ÜBERTRAGUNGSNORM

PAL SECAM B/G D/K K' I/I' L/L'

EMPFANGSKANÄLE

VHF (BAND I/III)

UHF (BAND U)

HYPERBAND

KABEL-TV (S1-S20/ S21-S41)

PROGRAMMSPEICHERPLÄTZE 100

PROGRAMMANZEIGE

On Screen Display (Bildschirmanzeige)

HF-ANTENNENANSCHLUSS

75 Ohm, asymmetrisch

BETRIEBSSPANNUNG

230 V Wechselstrom, 50 Hz.

AUDIO

German + Nicam Stereo

AUDIO-AUSGANGSLEISTUNG (W_{RMS}) (%10 THD)

2 x 3

LEISTUNGS-AUFNAHME (W)

60 W

< 1,2 W (Bereitschaft)

BILDSCHIRM

4:3 Bildschirm, 20.1" Bildschirmgröße

ABMESSUNGEN (mm)				
D	L	H	Gewicht (kg)	
129	680	415	8.3	Mit Fuß
90	587	403	7.6	Ohne Fuß

PC EINGANG TYPISCHE BILDSCHIRMMODI

Der Bildschirm hat eine maximale Auflösung von 800 x 600, einen vertikalen sync. Frequenzbereich von 50-72 Hz und einen horizontalen sync. Frequenzbereich von 30-57 KHz.

Die folgende Tabelle beinhaltet einige typische Video Bildschirmmodi.

Modus	Auflösung		Frequenz	
	Horizontalen	Verticalen	Hor. (kHz)	Ver. (Hz)
1	640	400	31,5	70
2	640	480	31.5	60
3	640	480	37.9	72
4	800	600	35.2	56
5	800	600	37.9	60

Die Standardauflösung des TFT-LCD Bildschirm ist 800 x 600. Deshalb ist es ratsam, als Modus 5 für die beste PC Eingang Bildschirmqualität zu wählen.

Contenuto

Tasti telecomando	52	Per Selezionare Testo ad Altezza Doppia .	69
Tasti pannello di controllo	53	Per Mostrare informazioni "nascoste"	69
Preparazione	54	Per Fermare il Cambio di Pagina	
Installazione del televisore TFT a muro ..	54	Automatico	69
Funzioni	56	Per Selezionare una Pagina di	
Caratteristiche pannello	56	Sottocodice	69
NORME DI SICUREZZA	56	Fastext	70
Prima di accendere la TV	58	Per uscire dal Televideo	70
Accendere e spegnere il televisore	58	Per visualizzare l'ora	70
Per accendere il televisore	58	Collegamenti Apparecchi Periferici	70
Come spegnere il televisore	59	CONNESSIONE SUONO PC	70
Mettere in funzione il televisore	59	Con presa Euroconnector (scart)	70
Sistema automatico di programmazione		Via Ingresso Ant	70
iniziale (APS)	59	Decoder	70
Sistema di menu	60	TV e videoregistratore	71
Menu immagine	60	Riproduzione NTSC	71
Menu audio	62	Cercare e memorizzare il segnale	
Menu funzione	62	di test del videoregistratore	71
Menu finestra	63	Macchina fotografica e telecamera	71
Menu opzioni	64	Collegare il decoder al videoregistratore ..	71
Menu impostazioni	65	Collegare le cuffie	71
Altre funzioni	67	COLLEGAMENTI ANTENNA	72
Stato del TV	67	Consigli	74
Programma precedente	68	Specifiche tecniche	75
Indicatore dell'audio	68	MODALITA' DI VISUALIZZAZIONE	
Indicatore di interruzione temporanea		INGRESSO PC	75
dell'audio (mute)	68		
Modalità AV	68		
Modalità PC	68		
Televideo	68		
Per far funzionare il Televideo	69		
Come selezionare una pagina			
del Televideo	69		
Per Selezionare una Pagina dell'Indice ..	69		
Per Selezionare il Televideo con			
un Programma TV	69		

Tasti telecomando

- ① = Stand By
- ② = Cursore In alto
- ③ = Cursore A destra
- ④ **OK** = Okay (Memorizza)
- ⑤ = Info
- ⑥ **0 - 9** = Programma Diretto
- ⑦ = Senza Funzione
- ⑧ **P<P** = Programma Precedente
- ⑨ **P/CH +** = Programma In alto
- ⑩ = Volume +
- ⑪ = TV / Menu Abbandono
- ⑫ = Sorgente Esterna (AV-1, RGB1, AV-2, SVHS, PC)
- ⑬ Tasto giallo
- ⑭ Tasto blu
- ⑮ = Attendi
- ⑯ = Aggiorna, = Senza Funzione
- ⑰ = Pagina Indice
- ⑱ = Mostra/ **PC = Passa da TV a PC**
- ⑲ = Espandi, = Dimensioni immagine
- ⑳ = Mischia, = Senza Funzion
- ㉑ = Televideo
- ㉒ = Ora / Pagina di Sottocodice
- ㉓ Tasto rosso
- ㉔ Tasto verde
- ㉕ = Muto
- ㉖ **I-II** = Mono/Stereo - Dual I-II
- ㉗ = Volume -
- ㉘ **- P/CH** = Programma In basso
- ㉙ **PP** = Impostazioni temperatura colori
- ㉚ **M** = Menu
- ㉛ = Cursore In basso
- ㉜ = Cursore A Sinistra

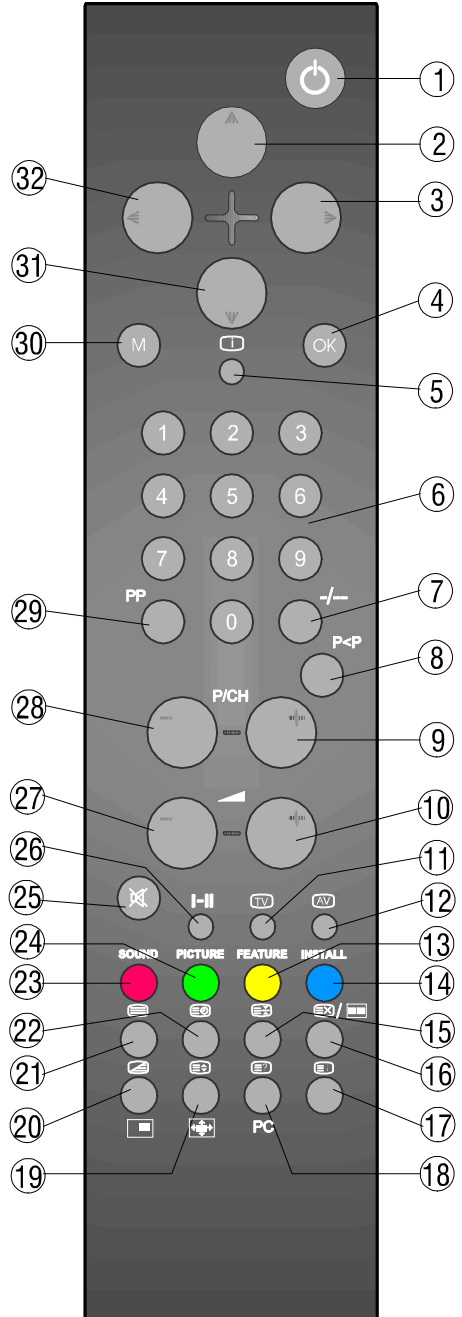

Tasti pannello di controllo

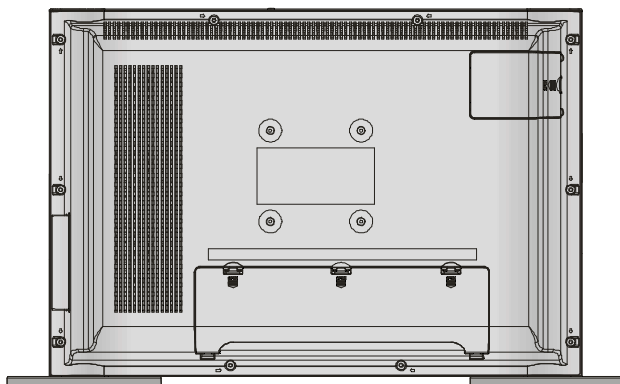
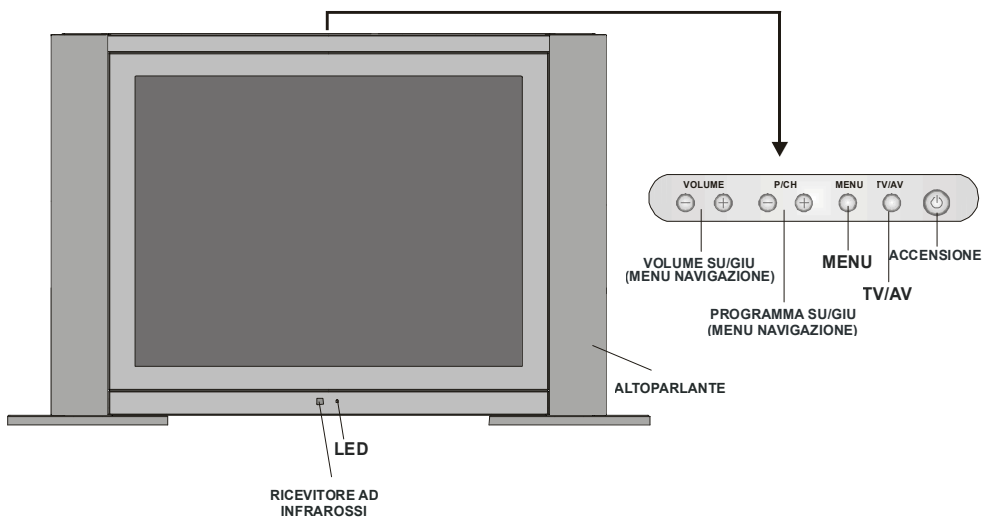

Preparazione

Installare il visualizzatore su una superficie solida orizzontale, come un tavolo o una scrivania.

Per la ventilazione, lasciare uno spazio di almeno 100 mm libero intorno a tutto l'apparecchio. Per prevenire qualsiasi guasto o situazioni pericolose, non riporre oggetti sull'apparecchio.

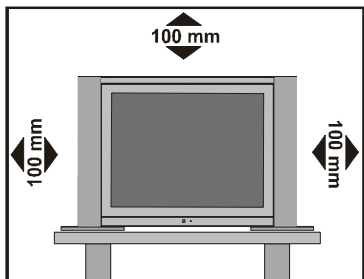

Installazione del televisore TFT a muro

1- Per installare il televisore TFT a muro, per prima cosa rimuovere i piedini di base. Svitare le 2 viti di collegamento della copertura superiore dei piedini e le 4 viti che collegano i piedini al pannello TFT. A questo punto rimuovere i piedini dal pannello TFT.

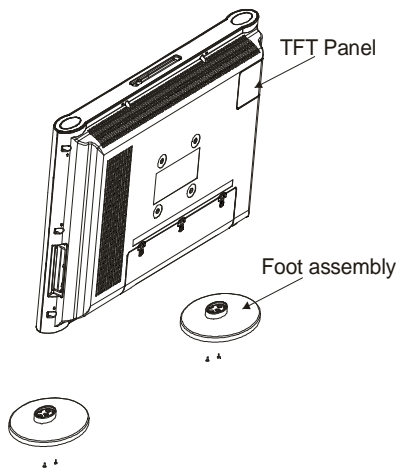

2- Posizionare le 4 staffe in corrispondenza dei fori per le viti circolari sul retro del pannello TFT. Avvitare le staffe al pannello TFT con 4 viti (M4 x 10).

3- Decidere la posizione in cui collocare il pannello TFT. Accertarsi che il pannello sia allineato correttamente, segnando con una matita i 4 punti di montaggio sulle staffe a muro. Con un trapano, eseguire i fori pilota per gli ancoraggi in plastica. A questo punto, fissare le staffe con 4 viti (4 x 30).

4- Sollevare il pannello TFT e appenderlo ai fori sulla staffa a muro, utilizzando le 4 viti apposite sul retro del pannello TFT.

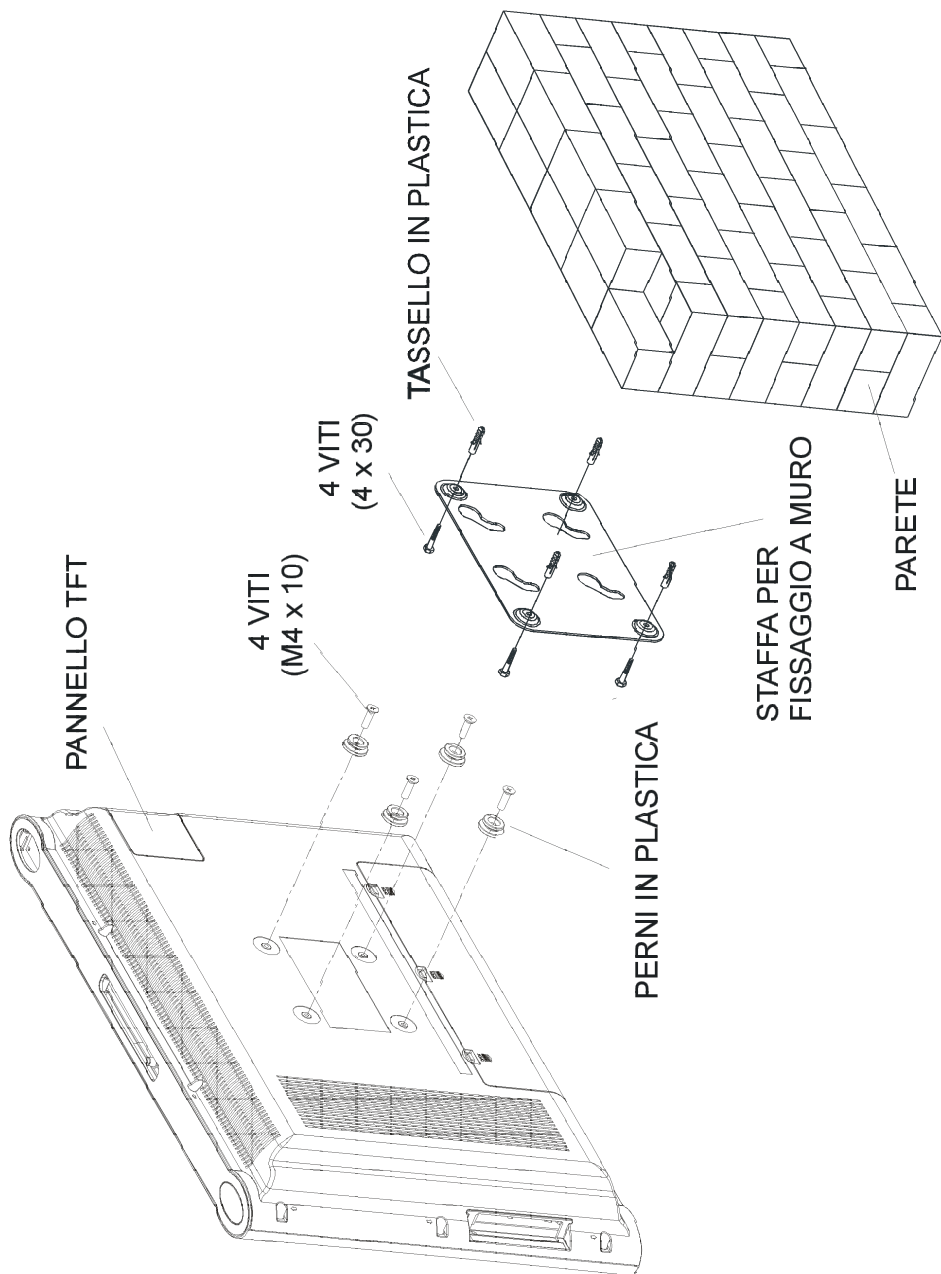

Funzioni

- E' un televisore a colori a controllo remoto e monitor PC.
- **100** programmi da bande VHF, UHF o canali via cavo possono essere preselezionati.
- Sintonizzazione con i canali via cavo.
- Controllare la TV è molto semplice tramite il suo sistema a menu.
- Presa euroconnector (scart) per periferiche esterne (videoregistratore, lettore di videogame, impianto audio, ecc.).
- Sistemi audio stereo facoltativi (Tedesco+Nicam) sono disponibili.
- Televideo dotato di tutte le funzioni (Fastext).
- Collegamento cuffie.
- Accesso diretto ai canali
- A.P.S. (Sistema di programmazione)
- Tutti i programmi possono essere denominati.
- Commutazione tra gli ultimi due canali visualizzati.
- Sintonizzazione automatica avanti o indietro.
- Sleep timer.
- Guardia bambini
- Audio automaticamente muto quando non c'è trasmissione.
- Auto, riempi tutti e modalità ampio.
- Presincronizzazione NTSC.
- Ingresso "AV IN"
- Presa SVHS
- **Connettore VGA**
- AVL (Limitazione automatica del volume).
- Quando non viene rilevato alcun segnale valido, dopo 5 minuti la TV si avvia automaticamente in modalità stand-by.
- PLL (ricerca frequenza)
- **Ingresso PC (supporta fino a 800 X 600)**
- **Plug & Play per Windows 9X, ME, 2000, XP**

Caratteristiche pannello

- **Alta risoluzione, visualizzatore a cristalli liquidi TFT 20"-pollici.**
- **Luminosità (tipico): 500 cd/m².**

- **Elevato rapporto di contrasto (700:1 Tipico)**
- **Tempo di risposta ad alta velocità (tipico): 8 msec.**

NORME DI SICUREZZA

1. Alimentazione

L'apparecchio TV è progettato per funzionare con **DC a 12 V**. L'adattatore deve essere collegato con una presa da **230V CA, 50 Hz**. Assicurarsi di selezionare la corretta impostazione di tensione per le vostre esigenze.

2. Cavo di alimentazione

Posizionare il cavo di alimentazione in modo che non possa essere calpestato e schiacciato da altri oggetti. Porre particolare attenzione all'inserimento del cavo nella spina, nella presa di corrente e al punto in cui emerge dal ricevitore.

3. Acqua e umidità

Non usare questo apparecchio in luogo umido o bagnato (evitare il bagno, il lavandino in cucina né vicino alla lavatrice). Non esporre l'apparecchio a pioggia o acqua in quanto potrebbe essere pericoloso e non appoggiare sopra oggetti contenenti liquidi. Evitare gocce o schizzi.

4. Pulizia

Prima di procedere alla pulizia dell'apparecchio, togliere l'adattatore dalla presa di corrente. Non usare prodotti per pulizia liquidi o spray. Usare un panno morbido e asciutto.

5. Ventilazione

Le fessure e le aperture poste sul ricevitore servono per una corretta ventilazione e per assicurare un corretto funzionamento. Queste aperture non devono essere ostruite o coperte in alcun modo per evitare il surriscaldamento.

6. Fulmini

In caso di temporali e fulmini o in vista di assenza per le vacanze, è opportuno scollegare il cavo di alimentazione dalla presa di corrente.

7. Parti di ricambio

In caso di necessità di parti di ricambio, assicurarsi che il tecnico dell'assistenza abbia utilizzato i ricambi specificati dal costruttore o dotati delle stesse caratteristiche tecniche degli originali. Sostituzioni effettuate con pezzi di ricambio non autorizzati potrebbero causare incendi, scosse elettriche o altri pericoli.

8. Assistenza

Rivolgersi ai centri di assistenza qualificati. Non rimuovere il coperchio posteriore, in quanto si potrebbero generare scosse elettriche.

9. Fonti di fiamma non protetta

Non posizionare fonti di fiamma non protetta sull'apparecchiatura.

Attenzione: Quando il dispositivo non viene utilizzato per un lungo periodo di tempo, deve essere scollegato dall'alimentazione elettrica.

Istruzioni per lo smaltimento:

- Gli elementi dell'imballaggio sono riciclabili e dovrebbero essere smaltiti di conseguenza. I Materiali da imballaggio, quali i sacchetti di plastica, devono essere tenuti lontani dai bambini.
- Le pile, comprese quelle esenti da metallo pesante, non dovrebbero essere smaltite con i rifiuti domestici. Predisporre lo smaltimento delle pile usate in modo rispettoso dell'ambiente. Informarsi della normativa applicata nella zona.

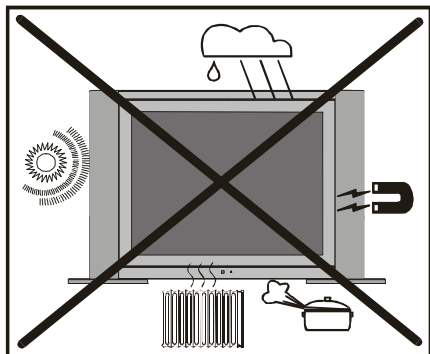

Avvertenze per il funzionamento dell'apparecchio

- Evitare la frequente riproduzione della stessa immagine. Dopo che è stato riprodotto per lungo tempo un contenuto statico si raccomanda di visualizzare un'immagine in movimento per almeno il doppio di tempo rispetto alla riproduzione precedente.
- Evitare la frequente riproduzione del formato 4:3 sullo schermo. Dopo che è stata riprodotta per lungo tempo un'immagine in formato 4:3 si raccomanda di visualizzare un'immagine a tutto schermo per almeno il doppio di tempo rispetto alla riproduzione precedente.
- Il contenuto del Teletext e le sovraimpressioni OSD non dovrebbero essere riprodotti per lungo tempo.
- Non lasciare ininterrottamente l'immagine regolata sulla modalità di fermo immagine o di pausa (ad es. con il lettore DVD).
- La riproduzione di trailer non dovrebbe essere effettuata per lunghi lassi di tempo.

"NON LASCIATE L'APPARECCHIO TV IN STAND-BY O IN FUNZIONE QUANDO USCITE DI CASA"

"Il pannello a cristalli liquidi (LCD) è un prodotto di elevata tecnologia composto da circa un milione di pixel, in grado di riprodurre i più piccoli dettagli d'immagine. Occasionalmente possono apparire sullo schermo alcuni pixel non attivi sotto forma di un minuscolo puntino fisso di colore blu, verde o rosso, tuttavia ciò non pregiudica il buon funzionamento del prodotto."

"La presa di rete dell'alimentazione funge da dispositivo di disconnessione. Pertanto, dovrà essere raggiungibile facilmente."

"Si raccomanda di UTILIZZARE il cavo di alimentazione fornito dal costruttore, per l'adattatore AC del prodotto".

Prima di accendere la TV

Connessione d'alimentazione

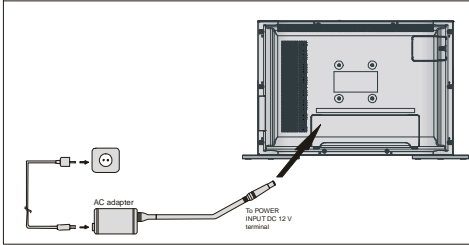

IMPORTANTE: L'apparecchio TV set è prodotto per funzionare su **12 V DC**. Per questo, viene utilizzato un adattatore che da un voltaggio di **12V DC**. Connettere tale adattatore ad un sistema che fornisce **230V AC, 50 Hz**.

- Dopo aver disimballato, permettere all'apparecchio TV di raggiungere la temperatura ambiente prima di connetterlo alla rete elettrica.

Connessioni alla presa d'ingresso RF

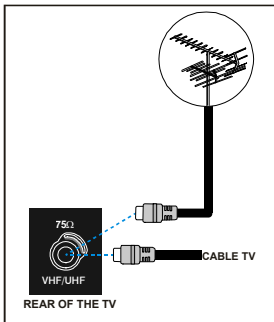

- Connettere l'antenna o il cavo TV alla presa d'ingresso RF situata nel retro della TV e connettere la spina che esce dalla presa TV situata presso i dispositivi (VCR, DVB-T ecc.) anche a questa presa.

Come collegare altri dispositivi

IMPORTANTE: Spegner la TV prima di collegare qualsiasi dispositivo esterno.

IMPORTANTE: Spegner la TV prima di collegare qualsiasi dispositivo esterno.

Le prese per le connessioni esterne sono sul retro e sulla della TV. Per collegamenti

tramite l'Euroconnettore si rimanda ai manuali dei dispositivi connessi.

Inserire le batterie all'interno del telecomando

- Togliere il comparto batterie posizionato sul retro del telecomando tirando leggermente verso l'alto la parte indicata.
- Inserire due batterie AAA (R03) o un tipo equivalente di batterie all'interno.
- Rimettere il comparto batterie.

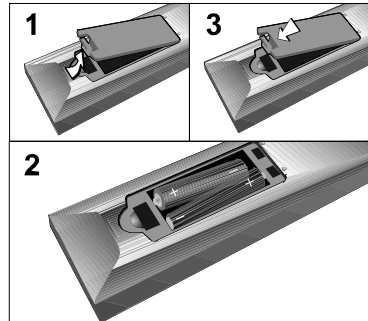

NOTA: Togliere le batterie dal telecomando quando questo non viene utilizzato per un lungo periodo. Altrimenti può essere danneggiato per via di una perdita delle batterie.

Accendere e spegnere il televisore

Per accendere il televisore

Si devono eseguire due operazioni:

- 1- Collegare il cavo dell'alimentazione al sistema. Premere il pulsante di accensione "⏻" posto sul lato destro del televisore. Il televisore a questo punto passerà automaticamente in modalità di standby, segnalata dall'accensione del LED ROSSO, nella parte anteriore del televisore.

- 2- Per accendere il televisore, quando quest'ultimo si trova in modalità di standby:

premere un tasto numerico sul telecomando, in modo da selezionare un numero di canale,

o,
premere i tasti “-P/Ch” o “P/Ch+” sul lato destro del televisore, o gli stessi tasti sul telecomando, in modo da visualizzare l'ultimo canale selezionato in precedenza.

In entrambi i modi, il televisore si accenderà e il LED da rosso passerà a verde.

Come spegnere il televisore

- Premere il pulsante “” sul telecomando, in modo da posizionare il televisore in modalità di stand-by. Il LED da VERDE passerà a ROSSO.

In alternativa,

- premere il pulsante “” posto sul lato destro del televisore, in modo che il televisore si spenga definitivamente. Il LED VERDE si spegnerà.

NOTA: per spegnere completamente il televisore, rimuovere la spina di alimentazione principale dalla presa di rete.

Mettere in funzione il televisore

Il televisore si può attivare utilizzando il telecomando o i pulsanti sul pannello di comando dell'apparecchio.

Sistema automatico di programmazione iniziale (APS)

Accendendo il televisore per la prima volta, comparirà il menu che segue. Il sistema automatico di programmazione (APS) ricerca ed elenca tutti i canali e li salva automaticamente sul televisore, in base al tipo di sistema di trasmissione di programmi dell'area di installazione del televisore.



Per annullare il sistema di programmazione automatica (APS) prima che parta, premere il tasto “”. Per prima cosa selezionare **lingua** e **paese** utilizzando i tasti “▲” / “▼” e “◀” / “▶”. In questo modo, si influirà sulla modalità di esecuzione del sistema di programmazione automatica (APS). Per avviare l'APS, selezionare la voce **APS** con i pulsanti “▲” / “▼” e premere il pulsante “▶”. Comparirà il seguente messaggio di avvertimento.

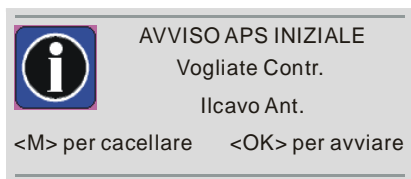

Se si desidera annullare la funzione APS, premere il pulsante “M”.

Premendo il pulsante “OK”, la funzione APS viene attivata e comparirà il seguente messaggio di avvertimento.





Completata la procedura di programmazione automatica, comparirà sullo schermo la Tabella dei canali. Nella Tabella dei canali, saranno visualizzati i numeri di canale e i nomi assegnati ai singoli canali.

Funzionamento dei tasti sull'apparecchio TV

Impostazione del volume e la selezione dei programmi può essere fatta utilizzando i tasti del pannello di controllo sul lato destro della TV.

Regolare il volume

Premere il tasto “- ” per ridurre il volume o il tasto “ +” per aumentare il volume. Comparirà sullo schermo una barra del volume graduata (slider).

Selezionare i canali

Per selezionare il canale successivo premere il tasto "P/Ch +", per selezionare quello precedente premere il tasto "- P/Ch".

Accedere al menu principale

Per accedere al menu principale, premere il tasto "MENU". Nel menu principale selezionare il sottomenu agendo sui tasti "- P/Ch" o "P/Ch +". Per accedervi, premere i tasti "- ◀" o "▶ +".

Modalità AV

Per passare dalla modalità TV a quella AV e viceversa, premere il pulsante "TV / AV" sul pannello di controllo posto sul lato destro del televisore.

Funzionamento del telecomando

Il telecomando del vostro televisore ha lo scopo di controllare tutte le funzioni del modello selezionato. Le funzioni saranno descritte in base al sistema di menu della vostra TV.

Le funzioni del sistema menu sono descritte nella sezione Sistema Menu.

Regolazione del volume

Premere il pulsante "◀ + " per aumentare il volume o il tasto "- ▶" per diminuirlo. La barra graduata (slider) corrispondente al livello del volume impostato comparirà sullo schermo.

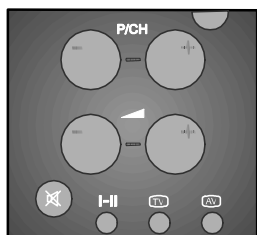

Selezione Programma

(Programma precedente o successivo)

- Premere il tasto "-P/CH" per selezionare il programma precedente.

- Premere il tasto "P/CH+" per selezionare il programma successivo.

Selezione del programma (accesso diretto):

Per selezionare programmi tra 0 e 9, usare i tasti numerici posti sul telecomando.

Il televisore visualizzerà dopo pochi istanti il programma selezionato.

- Per selezionare un numero di programma a due cifre, inserire la seconda cifra dopo avere digitato la prima, entro 2 secondi.

Sistema di menu

Il televisore è stato progettato con un sistema di menu che facilita le operazioni di comando delle molteplici funzioni dell'apparecchio. Per accedere al menu, premere il tasto "M" (MENU). Il tasto "M" svolge due funzioni: aprire o chiudere il menu e chiudere il sottomenu per ritornare al menu superiore.

Per selezionare un titolo di un menu, agire sui tasti "◀" / "▶" e poi sul pulsante "▲" / "▼" per selezionare un voce del menu. Per accedere a tale voce, premere il tasto "◀" / "▶". Per uscire dal menu, premere il tasto "M".

Menu immagine

Agendo sul tasto "◀" / "▶", selezionare la prima icona. Il menu immagine comparirà sullo schermo.



luminosità

Agendo sul tasto "▲" / "▼", selezionare la voce **luminosità**. Per aumentare la luminosità premere il tasto "▶". Per diminuire la lu-

minosità premere “◀”. Il livello di luminosità si può regolare tra i valori 0 e 100.

contrast

Agendo sul tasto “▲” / “▼”, selezionare la voce **contrast**. Per aumentare il contrasto premere il tasto “▶”. Per diminuire il contrasto premere “◀”. Il livello di contrasto si può regolare tra i valori 0 e 100.

filtro

Agendo sul tasto “▲” / “▼”, selezionare la voce **filtro**. Per modificare le impostazioni del filtro attivando le opzioni **normale**, **nitido** o il **più nitido**, premere il tasto “◀” / “▶”. Questa funzione consente all'utente di selezionare il livello di nitidezza dell'immagine, modificando i dettagli di visualizzazione dell'immagine stessa.

nitidezza

Agendo sul tasto “▲” / “▼”, selezionare la voce **nitidezza**. Per aumentare la nitidezza premere il tasto “▶”. Per diminuire la nitidezza premere “◀”. Il livello di nitidezza si può regolare tra i valori 0 e 100.

colore

Agendo sul tasto “▲” / “▼”, selezionare la voce **colore**. Per aumentare il colore premere il tasto “▶”. Per diminuire il colore premere “◀”. Il livello di colore si può regolare tra i valori 0 e 100.

colore (tonalità)

La voce tonalità compare nel menu immagine quando il televisore riceve un segnale NTSC. Premendo il pulsante “▲” / “▼”, selezionare la voce **colore**. Per aumentare la tonalità premere il tasto “▶”. Per diminuire la tonalità premere “◀”. Il livello di tonalità si può regolare tra i valori 0 e 100.

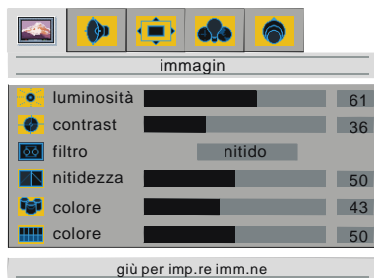

Quando il televisore è in modalità AV, le voci del menu immagine (luminosità, contrasto, nitidezza e colore) possono richiedere alcune modifiche.

Quando è collegato al televisore un PC:

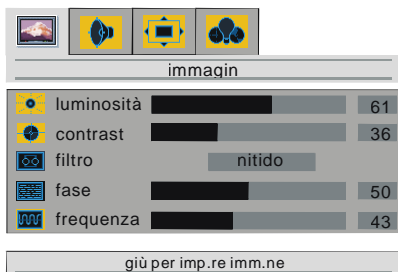

Le voci **luminosità**, **contrast** e **filtro** sono identiche a quelle nella modalità TV.

fase

La funzione fase (phase) serve per regolare la focalizzazione del display, rendendo più chiara la visualizzazione o aumentando il contrasto nella visualizzazione dei caratteri.

Premendo il pulsante “▲” / “▼” e selezionare la voce **fase**. Per aumentare la fase premere il tasto “▶”. Per diminuire la fase premere “◀”. Il livello di fase si può regolare tra i valori 0 e 100.

frequenza

La voce frequenza modifica la larghezza orizzontale dell'immagine, per adeguare l'immagine sullo schermo.

Premendo il pulsante “▲” / “▼”, selezionare la voce **frequenza**. Per aumentare la frequenza premere il tasto “▶”. Per diminuire la frequenza premere “◀”. Il livello di frequenza si può regolare tra i valori 0 e 100.

Menu audio

Agendo sul tasto “◀” / “▶”, selezionare la seconda icona. Il menu audio comparirà sullo schermo.

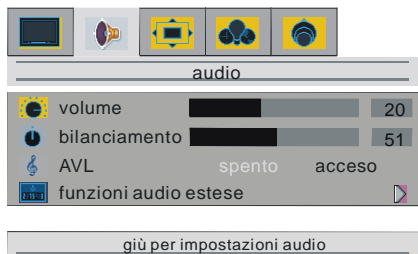

volume

Agendo sul tasto “▲” / “▼”, selezionare la voce **volume**. Per aumentare il volume premere il tasto “▶”. Per diminuire il volume premere “◀”. Il livello di intensità del volume si può regolare tra i valori 0 e 50.

bilanciamento

Agendo sul tasto “▲” / “▼”, selezionare la voce **bilanciamento**. Per modificare il bilanciamento dei diffusori a favore del diffusore di destra, premere il tasto “▶”. Per cambiare il bilanciamento a favore del diffusore di sinistra, premere il tasto “◀”. Il livello di bilanciamento si può regolare tra i valori 0 e 100.

Livello di volume automatico (AVL)

Il livello di volume automatico o AVL normalizza il livello di potenza dell'audio. Tale funzione serve per compensare variazioni del livello dell'audio durante una trasmissione (per es. durante le pubblicità, normalmente trasmesse a un livello di volume superiore a quello normale).

Agendo sul tasto “▲” / “▼”, selezionare la voce **AVL**. Per attivare o disattivare la funzione, premere il tasto “◀” / “▶”.

funzioni audio estese

Agendo sul tasto “▲” / “▼”, selezionare la voce **funzioni audio estese**. Per accedere ai sottomenu, premere il tasto “▶”. Il menu

delle funzioni audio estese è provvisto dei seguenti sottomenu:

Menu funzione

Agendo sul tasto “◀” / “▶”, selezionare la prima icona. Il menu funzione comparirà sullo schermo.

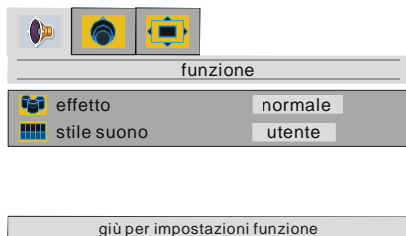

effetto

La funzione **effetto**, attiva o disattiva l'effetto surround.

Agendo sul tasto “▲” / “▼”, selezionare la voce **effetto**. Per selezionare le opzioni normale o esteso, premere il tasto “◀” o “▶”.

La modalità con effetto esteso serve per ottenere dai diffusori acustici un effetto di profondità.

stile audio

Agendo sul tasto “▲” / “▼”, selezionare la voce **stile audio**. Per modificare l'impostazione dello stile dell'audio, premere il tasto “◀” o “▶”. Gli stili a disposizione sono: teatro, musica, voce e utente.

Uno stile audio è dato dalle impostazioni dell'equalizzatore.

Menu equalizzatore

Agendo sul tasto “◀” / “▶” selezionare la seconda icona. Il menu equalizzatore comparirà sullo schermo.



Per selezionare la prima banda di frequenza, premere il tasto “▼”. Per selezionare le altre bande di frequenza, agire sul tasto “◀” / “▶”. La banda selezionata si può regolare premendo il tasto “▲” / “▼” button.

Per uscire dal menu equalizzatore, premere il pulsante “◀” sulla prima banda.

Menu cuffia

Premendo il tasto “▶”, selezionare la terza icona. Il menu cuffia comparirà sullo schermo.

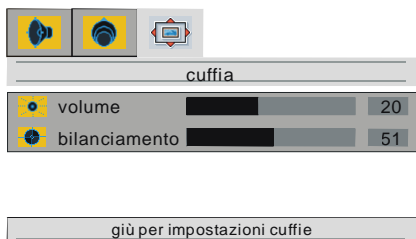

volume

Agendo sul tasto “▲” / “▼”, selezionare la voce **volume**. Per aumentare il volume premere il tasto “▶”. Per diminuire il volume premere “◀”. Il livello di intensità del volume si può regolare tra i valori 0 e 50.

bilanciamento

Agendo sul tasto “▲” / “▼”, selezionare la voce **bilanciamento**.

Per modificare il bilanciamento dei diffusori a favore del diffusore di destra, premere il tasto “▶”. Per cambiare il bilanciamento a favore del diffusore di sinistra, premere il tasto “◀”. Il livello di bilanciamento si può regolare tra i valori 0 e 100.

Menu finestra

Premendo il tasto “◀” / “▶”, selezionare la terza icona. Il menu finestra comparirà sullo schermo.



dimens. immagine (Dimensioni dell'immagine)

Agendo sul tasto “▲” / “▼”, selezionare la voce **dimens. immagine**. Per modificare le dimensioni dell'immagine impostando le opzioni **auto**, **riempi tutti** and **ampio**, premere il tasto “◀” / “▶”.

Per inserire direttamente le dimensioni dell'immagine, premere il tasto “⏏”.

temp.colore (temperatura dei colori)

Si può accedere direttamente alla voce temperatura dei colori premendo il tasto “PP”.

Questa funzione serve per modificare la temperatura del colore.

Agendo sul tasto “▲” / “▼”, selezionare la voce **temp.colore** (temperatura dei colori). Per selezionare tra le opzioni **normale**, **calda** and **fredda**, quella desiderata, premere il tasto “◀” / “▶”.

tono pelle dinam. (tonalità dinamica pelle)

L'effetto tonalità dinamica pelle corregge la tonalità dei colori adeguandola alle tonalità della pelle.

Agendo sul tasto “▲” / “▼”, selezionare la voce **tono pelle dinam.** (tonalità dinamica pelle). Per attivare/disattivare (acceso/spento) la funzione della **tonalità pelle**, premere il tasto “◀” / “▶”.

Quando un PC è collegato al televisore:



giù per impostazioni finestra

Posizione h (orizzontale)

Agendo sul tasto “▲” / “▼”, selezionare la voce **posizione h**. Per far scorrere lo schermo verso sinistra, premere il tasto “▶”. Per far scorrere lo schermo verso destra, premere il tasto “◀”. La **posizione h** si può regolare tra 0 e 100.

Posizione v (verticale)

Agendo sul tasto “▲” / “▼”, selezionare la voce **posizione v**. Per far scorrere lo schermo verso l'alto, premere il tasto “▶”. Per far scorrere lo schermo verso il basso, premere il tasto “◀”. La **posizione v** si può regolare tra 0 e 100.

Menu opzioni

Premendo il tasto “◀” / “▶”, selezionare la quarta icona. Il menu opzioni comparirà sullo schermo.



giù per impostazioni opzione

sfondo menu

Agendo sul tasto “▲” / “▼”, selezionare la voce **sfondo menu**. Si può cambiare lo sfondo del menu impostando le opzioni **traslucido** od **opaco**, agendo sul tasto “◀” / “▶”.

lingua

Agendo sul tasto “▲” / “▼”, selezionare la voce **lingua**. Per selezionare la lingua del menu desiderata, premere il pulsante “◀” / “▶”.

luce ambiente

Agendo sul tasto “▲” / “▼”, selezionare la voce **luce ambiente**. Si può selezionare una delle opzioni disponibili, scegliendo tra le voci **normale**, **luminoso** e **film**, agendo sul tasto “◀” / “▶”.

timer spegnim. (timer con funzione di spegnimento a tempo)

Agendo sul tasto “▲” / “▼”, selezionare la voce **timer spegnim.** (timer con funzione di spegnimento a tempo). Con il tasto “◀” o “▶”, si può programmare il timer scegliendo tra le opzioni **0**, **5**, **10**, **15**, ..., **115** o **120 minuti**. La funzione sleep timer serve per spegnere il televisore dopo un tempo predefinito.

blocco bambi. (filtro di protezione bambini)

Si può usare questa funzione per impedire ai bambini di accendere il televisore o di cambiare canale, di effettuare modifiche ecc., senza il telecomando.

La funzione **blocco bambi.** (filtro di protezione bambini) si seleziona con il tasto “▲” / “▼”. Per attivare/disattivare (acceso/spento) la funzione **blocco bambi.** (filtro di protezione bambini), premere il tasto “◀” / “▶”. Quando l'opzione **spento** è selezionata, il televisore funziona normalmente. Quando si attiva invece l'opzione **acceso**, il televisore è controllabile unicamente tramite il telecomando. In questo caso, i pulsanti del pannello del televisore (salvo il tasto di accensione/spegnimento), non funzioneranno.

Quando un PC è collegato al televisore:



Le opzioni **sfondo menu**, **lingua** e **blocco bambini** sono identiche a quelle nella modalità TV, salvo l'opzione **luce ambiente**, che andrebbe impostata su normale quando è attivata la modalità PC.

auto-regolazione (regolazione automatica)

Per selezionare l'opzione **auto-regolazione**, agire sul tasto "▲" / "▼". Premendo il pulsante "▶", si può effettuare la regolazione automatica. Questa funzione adatta orizzontalmente e verticalmente l'immagine sullo schermo, regolando fase e frequenza in maniera adeguata.

Menu impostazioni

Premendo il tasto "◀" / "▶", selezionare la quinta icona. Il menu impostazioni comparirà sullo schermo.



Menu installazione

Agendo sul tasto "▲" / "▼", selezionare la voce **installazione** e premere il tasto "▶". Il menu installazione comparirà sullo schermo.

programmazione

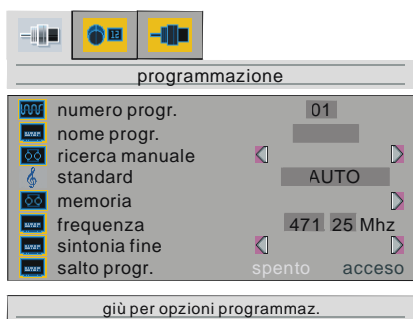

numero progr. (numero programma)

Premendo il pulsante "▲" / "▼", selezionare la voce **numero progr.** Per selezionare la prima o la seconda cifra, premere il tasto "▶". A questo punto per inserire il numero di programma desiderato, agire sui tasti numerici del telecomando. Per uscire premere il tasto "◀".

Il televisore è in grado di salvare fino a 100 programmi, compresi tra 0 e 99.

nome progr. (nome programma)

Premendo il pulsante "▲" / "▼", selezionare la voce **nome progr.** La voce nome programma presenta una stringa di 5 caratteri per l'inserimento del nome desiderato. Per selezionare un carattere premere il tasto "▶", per modificarlo premere il tasto "▲" / "▼". Dopo avere inserito il nome del programma desiderato, premere il tasto "◀" per uscire.

ricerca manuale

Premendo il pulsante "▲" / "▼", selezionare la voce **ricerca manuale**. Per avviare la ricerca manuale dei canali, premere il tasto "◀" o "▶". Per annullare il processo di ricerca manuale, premere il tasto "M".

Nota: selezionando nel menu standard l'opzione Auto, la ricerca manuale non trova i canali SECAM L/L'. È quindi necessario selezionare nel menu standard l'opzione L/L' per i canali SECAM L/L'.

standard

Premendo il pulsante "▲" / "▼", selezionare la voce **standard**. Per selezionare l'opzione standard desiderata, tra le voci **AUTO**, **BG**, **I**, **DK** o **L/L'**, agire sul tasto "◀" / "▶". Quando si seleziona l'opzione **AUTO**, lo standard audio viene regolato automaticamente.

memoria

Premendo il pulsante "▲" / "▼", selezionare la voce **memoria**. Per salvare le impostazioni del canale, premere "▶".

È anche possibile salvare un'impostazione specifica premendo il pulsante "OK" in corrispondenza dell'impostazione selezionata.

Quando si salva un canale, compare sullo schermo il messaggio "memorizz."

frequenza

Premendo il pulsante "▲" / "▼", selezionare la voce **frequenza**. Premendo il pulsante "▶", si può selezionare la prima cifra numerica. I tasti sul telecomando consentono di inserire la frequenza desiderata. Una volta impostata la frequenza desiderata, per uscire premere il tasto "◀".

sintonia fine

Premendo il pulsante "▲" / "▼", selezionare la voce **sintonia fine**. Per modificare il valore della frequenza, premere il pulsante "◀" / "▶".

salto progr.

Questa funzione consente di saltare i canali indesiderati, dopo avere eseguito la programmazione automatica (APS).

Premendo il pulsante "▲" / "▼", selezionare la voce **salto progr.** Premendo il pulsante "◀" / "▶", si può scegliere se attivare (on) o disattivare (off) un singolo canale. Quando la funzione è attivata (on), il canale corrente non è raggiungibile premendo il tasto "-P/CH" o "P/CH+". Il canale sarà comunque raggiungibile con i tasti numerici.

tabella programmi

Premendo il pulsante "◀" / "▶", selezionare la seconda icona. Comparirà sullo schermo la tabella dei canali.



tabella programmi

1	ITV	13	25
2	ZDF	14	26
3	BBC1	15	27
4	C 5	16	28
5	C 6	17	29
6	C 8	18	30
7	S 40	19	31
8	C 21	20	32
9	21	33
10	22	34
11	23	35
12	24	36

giù per regolare sequenza canali

La tabella dei canali mostra i numeri dei canali con i relativi nomi assegnati.

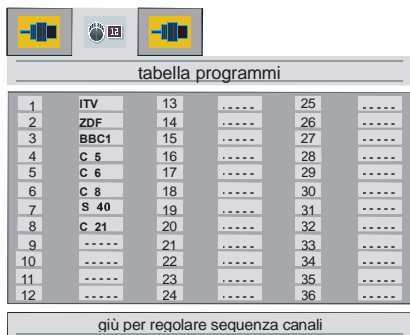
In tale tabella è possibile modificare l'ordine dei canali, spostandoli o cancellandoli.

Per prima cosa premere il tasto "▼".

Agendo sul pulsante VERDE, si può spostare un canale in modo che occupi una posizione diversa nell'elenco. Con i tasti freccia selezionare un canale e premere il tasto VERDE. A questo punto selezionare un altro canale e premere di nuovo il tasto VERDE. Il primo canale selezionato verrà ad occupare la posizione del secondo canale selezionato.

Usando il tasto ROSSO, si può cancellare qualsiasi canale.

Sistema di programmazione automatica A.P.S. (Auto Programming System)

Premendo il pulsante "▶", selezionare la terza icona. Comparirà sullo schermo il menu A.P.S.



paese

Premendo il pulsante “▲” / “▼”, selezionare la voce **paese**. Per selezionare il proprio paese, premere il pulsante “◀” / “▶”.

A.P.S.

Premendo il pulsante “▲” / “▼”, selezionare la voce **A.P.S.** Premendo il tasto “▶”, comparirà il seguente messaggio di avvertimento.

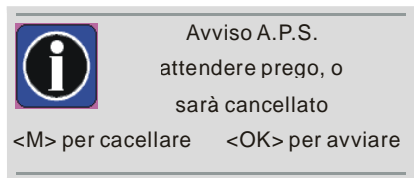

Se si desidera annullare la procedura di programmazione automatica (A.P.S.), premere il tasto "M".

Premendo invece il tasto "OK", si avvia la procedura di programmazione automatica (A.P.S.). Comparirà in quest'ultimo caso il seguente messaggio:

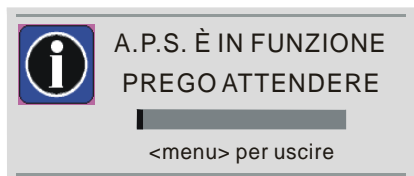

Premendo il tasto "M", la funzione APS verrà arrestata e comparirà sullo schermo la tabella dei canali.

Aspettando fino al completamento della procedura di programmazione automatica, comparirà sullo schermo una tabella dei canali contenente tutti i canali individuati.

lingua (lingua del televideo)

Premendo il pulsante “▲” / “▼” nel menu impostazioni, selezionare la voce **lingua** (lingua del televideo). Ci sono tre opzioni a disposizione: Europa, Cirillico e Greco.

LINGUA DEL TESTO	REGIONE	LINGUA
Cirillico	Est	POLACCO TEDESCO SLOVENO CECO RUMENO
Cirillico	Occidente	TEDESCO RUSSO LITUANO
Greco	Est / Occidente	INGLESE TEDESCO ITALIANO FRANCESE SLOVENO GRECO TURCO
Europa	Est	POLACCO TEDESCO ESTONE SERBO CROATO REP. CECA / SLOVACCA ROMANIA
	Occidente	TEDESCO INGLESE SVEDESE ITALIANO SPAGNOLO TURCO PORTOGHESE OLANDESE

area televideo (regione televideo) (opzionale)

Premendo il pulsante “▲” / “▼” nel menu impostazioni, selezionare la voce **area televideo** (regione televideo). Ci sono due opzioni a disposizione: Occidente (west) e Est (east).

Altre funzioni

Stato del TV

Dopo aver cambiato canale, per 3 secondi sullo schermo compariranno **numero canale**, **nome canale** e **indicatore dell'audio**.

P 01 Numero programma

PR_01 Nome programma (5 caratteri)

Tali messaggi OSD (On Screen Display) visualizzati sullo schermo, compaiono quando si inserisce un nuovo programma con i tasti numerici, o quando si preme il tasto “P<P”, “TV”, “i” o ancora, quando si attivano i tasti “-P/CH” / “P/CH+”.

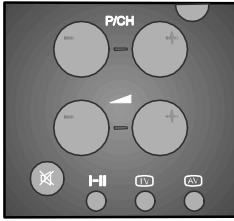

Programma precedente

- Premendo il tasto "P<P" (programma precedente) consecutivamente, si attivano di volta in volta gli ultimi due programmi visualizzati.

Per esempio, selezionare il programma 8, poi il programma 2. A questo punto, premendo il tasto "P<P" si visualizzerà il programma 8. Premendo una seconda volta lo stesso tasto, si passerà al programma 2, e così via.



Indicatore dell'audio

Il tasto "I-II" serve per selezionare le opzioni **Mono**, **Stereo**, **Dual I** o **Dual II**.

Mono

Con trasmissione **Mono** o mono-forzata (per trasmissione stereo).

Stereo

Con trasmissione **Stereo**.

Dual I

Se viene individuata una trasmissione in modalità bilingue. L'opzione **Dual I** è l'impostazione predefinita. Si può selezionare anche con il telecomando, dopo l'opzione **Dual II**.

Dual II

Se si seleziona con il telecomando l'opzione **Dual II**.

Indicatore di interruzione temporanea dell'audio (mute)

È posto nella parte in alto a destra dello schermo, quando attivato.



Per annullare la funzione di interruzione dell'audio vi sono due alternative: la prima è di premere il tasto "X", e il volume verrà regolato sul valore precedentemente impostato; la seconda è di alzare il livello di volume partendo da quello minimo.

Modalità AV

Premendo il tasto "AV" è possibile impostare il televisore sulle varie modalità AV (salvo quando ci si trova in modalità Televideo). Premendo questo tasto si può impostare il televisore consecutivamente su una delle modalità AV opzionali: **AV1**, **RGB1**, **AV2**, **SVHS** e **PC**.

La modalità RGB1 è supportata da AV1.

Per uscire dalla modalità AV, premere il tasto "TV", i tasti numerici o il tasto "-P/CH" o "P/CH+".

Modalità PC

Per passare direttamente alla modalità PC, premere il tasto "PC".

Per uscire dalla modalità PC, premere il tasto "TV", "AV", o i tasti numerici, o ancora, il tasto "-P/CH" o "P/CH+".

Televideo

Il televideo è un sistema di informazioni in grado di visualizzare testi sullo schermo del vostro televisore. Usando il sistema di informazioni televideo, potete visualizzare una pagina di informazioni relativa a argomenti disponibili in un elenco di contenuti (indice). Nella modalità televideo non è in funzione l'OSD.

Il contrasto, la luminosità o il colore non sono regolabili. Il volume si può invece regolare.

Per far funzionare il Televideo

- Selezionare una stazione TV sulla quale viene trasmesso il Televideo.
- Premere il tasto “”. Solitamente la lista dei contenuti (indice) viene visualizzata sullo schermo.

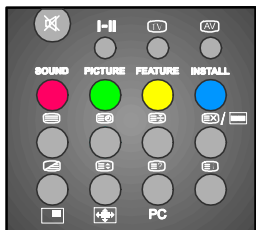

Come selezionare una pagina del Televideo

- Comporre il numero della pagina desiderata usando i tasti numerici.

Il numero della pagina selezionata comparirà nell'angolo in alto a sinistra dello schermo. Il contatore della pagina del televideo effettuerà una ricerca fino a localizzare la pagina richiesta. Localizzata la pagina, verrà visualizzata sullo schermo.

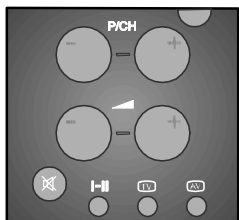



- Premere il tasto “**P/CH +**” per spostare lo schermo del Televideo avanti di una pagina alla volta.
- Premere il tasto “**- P/CH**” per spostare lo schermo del Televideo indietro di una pagina alla volta.



Per Selezionare una Pagina dell'Indice

- Per selezionare il numero di pagina dell'indice (generalmente pagina 100), premere il tasto “”.



Per Selezionare il Televideo con un Programma TV

- Premere il tasto “”. Il testo viene ora imposto sul programma sullo schermo.
- Premere nuovamente il tasto “” per tornare alla pagina di Televideo.

Per Selezionare Testo ad Altezza Doppia



- Premere il tasto “” in modo che la metà superiore della pagina informazioni sia mostrata nel testo a doppia altezza.
- Premere nuovamente il tasto “” in modo che la metà inferiore della pagina informazioni sia mostrata nel testo a doppia altezza.
- Premere nuovamente il tasto “” per la piena pagina di testo ad altezza normale.

Per Mostrare informazioni "nascoste"

- Premendo una volta il tasto “” rivelerà le risposte a quiz o alla pagina giochi.
- Premendo nuovamente il tasto “” nasconderà le risposte rivelate.

Per Fermare il Cambio di Pagina Automatico

La pagina di televideo che avete selezionato potrebbe contenere più informazioni di quelle sullo schermo; il resto delle informazioni sarà visualizzato dopo un lasso di tempo.

- Premere il tasto “” per fermare il cambio di pagina automatico.
- Premere nuovamente il tasto “” per permettere la visualizzazione della pagina successiva.

Per Selezionare una Pagina di Sottocodice

Le pagine di Sottocodice sono sottosezioni di lunghe pagine Televideo che possono essere visualizzate sullo schermo solo una sezione alla volta.

- Selezionare la pagina Televideo richiesta.
- Premere il tasto “”.

- Selezionare il numero di pagina di sottocodice richiesto premendo i tasti a quattro cifre (es 0001).
- Se la pagina di sottocodice selezionata non viene visualizzata in breve tempo, premere il tasto "⏮" Il programma TV sarà visualizzato sullo schermo.
- Il numero di pagina del Televideo sarà visualizzato sull'angolo superiore sinistro quando la pagina selezionata viene trovata.
- Premere il tasto "⏮" per visualizzare la pagina di Televideo selezionata.

Fastext

Il presente televisore supporta il sistema Televideo Fastext. Digitando il numero di pagina di una delle pagine memorizzate, il sistema visualizzerà automaticamente la pagina richiesta, senza doverla cercare.

- Premere il tasto "**P/CH+**" per spostare in avanti di una pagina per volta la schermata del televideo.
- Premere il tasto "**-P/CH**" per spostare all'indietro di una pagina per volta la schermata del televideo.

Per fastext

Il titolo dell'argomento dei contenuti può essere di un particolare colore.

- Premendo il tasto corrispondente, **ROSSO**, **VERDE**, **GIALLO** o **BLU**, si può ricevere velocemente la pagina desiderata.

Per uscire dal Televideo

- Premere il tasto "TV". Lo schermo tornerà in modalità TV.

Per visualizzare l'ora

- Quando si guarda un programma che consente la trasmissione del televideo, premendo il tasto "⏮" compariranno sullo schermo le informazioni correnti sull'ora, recuperate dal televideo.
- Se il programma che si sta guardando non ha la trasmissione televideo, non comparirà alcuna informazione.

- Le informazioni sull'ora sono visualizzate sullo schermo per 10 secondi. Per annullare la visualizzazione dell'ora, premere il tasto "TV".

Collegamenti Apparecchi Periferici

Vi è un'ampia gamma di apparecchiature audio e video che può essere collegata alla vostra TV.

I seguenti diagrammi di collegamento vi mostrano dove l'apparecchiatura diversa (Facoltativa) dovrebbe essere collegata sul lato posteriore dell'apparecchio TV.

CONNESSIONE SUONO PC

Connettere con un cavo l'uscita audio del PC all'entrata audio del TV (vedi I e J nella pagina successiva)

Con presa Euroconnector (scart)

Il presente apparecchio televisivo possiede una presa Euroconnector (scart). Per collegare eventuali periferiche (per es. videoregistratore, decoder, ecc.) dotate di prese Euroconnector (scart), utilizzare l'ingresso SCART.

Quando si collega una periferica esterna tramite presa Euroconnector (scart), il televisore si posiziona automaticamente nella modalità AV. Se la periferica esterna è collegata tramite ingresso SCART e il segnale è RGB1, selezionare RGB1 premendo il tasto "AV".

Via Ingresso Ant

Se volete collegare alla TV periferiche come video registratori o decoder, ma il dispositivo che volete collegare non ha l'Euroconnettore, dovete collegarlo all'ingresso ANT dell'apparecchio TV.

Se il VCR è collegato tramite ingresso antenna si suggerisce di usare il Programma 0.

Decoder

La TV cavo offre un'ampia gamma di programmi. La maggior parte sono gratis, altri devono essere pagati dall'utente. Questo si

gnifica che dovrete abbonarvi ad un'organizzazione di trasmissione i cui canali volete ricevere. Questa organizzazione vi fornirà un'unità di decoder corrispondente per permettere la visualizzazione di programmi.

Per ulteriori informazioni chiedere al rivenditore. Vedere il libretto fornito con il decoder.

Collegare un decoder con una presa antenna alla TV

- Collegare il cavo antenna.

Collegare un decoder senza presa dell'antenna al televisore

- Collegare il decoder all'ingresso **SCART** del televisore, usando un cavo euro.

TV e videoregistratore

- Collegare i cavi dell'antenna

Collegando un cavo euro alla presa scart, si può ottenere un qualità dell'immagine migliore.

Riproduzione NTSC

Per utilizzare questa opzione, basta:

- Collegare il lettore VCR NTSC al connettore euroscart posto sul retro del televisore.

o,

- Collegare un lettore NTSC VCR alle prese jack RCA sul lato posteriore dell'apparecchio TV.

Premere poi il tasto "AV" per selezionare la sorgente corretta.

Cercare e memorizzare il segnale di test del videoregistratore

- Scollegare il cavo dell'antenna dalla presa "ANT" del videoregistratore.
- Accendere il televisore e posizionare il videoregistratore sul segnale di test. (Vedere il manuale del videoregistratore).
- Accedere al menu **Installazione**, sotto il menu **impostazioni**. Accedere al menu **Programmazione** e selezionare la voce **ricerca manuale**.
- Cercare il segnale di test del videoregistratore nello stesso modo in cui si ricercano e si me-

morizzano i segnali televisivi. Memorizzare il segnale di Test sotto il numero di canale "0".

- Una volta memorizzato il segnale di test, riposizionare il cavo dell'antenna nella presa "ANT" del videoregistratore.

Macchina fotografica e telecamera

Collegarsi all'ingresso AV-2

Collegare la macchina fotografica o il camcorder all'entrata AV-2 nel lato posteriore dell'apparecchio TV.

- Collegare l'apparecchio al televisore tramite gli ingressi **VIDEO** (giallo), **AUDIO R** (rosso) e **AUDIO L** (bianco). Collegare gli spinotti ai relativi ingressi, rispettando i colori.

Collegarsi all'ingresso S-VHS

Collegare la macchina fotografica o il camcorder all'entrata S-VHS nel lato posteriore dell'apparecchio TV.

- Collegare l'apparecchio al televisore tramite l'ingresso S-VHS e gli ingressi audio degli ingressi AV-2, usando i cavi S-VHS.

Collegare il decoder al videoregistratore

Alcuni videoregistratori hanno uno speciale euroconnettore per il decoder.

- Collegare un eurocavo all'euroconnettore del decoder e all'euroconnettore speciale del videoregistratore. Vedere anche il manuale del videoregistratore.

- Per collegare il video registratore alla TV, vedere la sezione TV e Video Registratore.

Se desiderate collegare altri apparecchi alla TV, consultare il rivenditore.

Collegare le cuffie

Usare la presa della cuffia stereo nella parte posteriore dell'apparecchio TV (Visualizzazione Anteriore), per collegare le cuffie.

Collegamenti Apparecchi Periferici

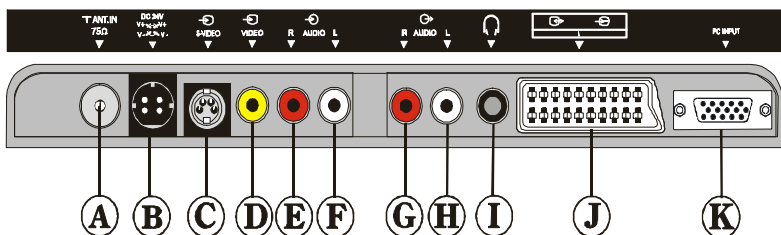
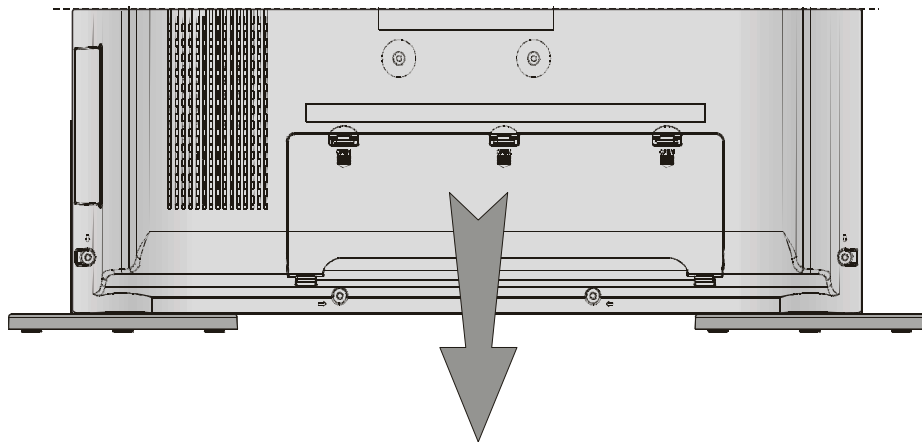

- | | | | | |
|---|-----------------|-------------------------------------------------------------------------------------|---|---------------------|
| Ⓐ | ANTENNA | | Ⓒ | LINE OUT (R) |
| Ⓑ | DC 12 V |  | Ⓓ | LINE OUT (L) |
| Ⓒ | S-VIDEO INPUT | | Ⓘ | HEADPHONE |
| Ⓓ | VIDEO INPUT | AV-2 | Ⓝ | SCART SOCKET (AV-1) |
| Ⓔ | AUDIO INPUT (R) | | Ⓚ | PC INPUT |
| Ⓛ | AUDIO INPUT (L) | | | |

COLLEGAMENTI ANTENNA

Collegamenti Antenna Esterni

Antenna VHF

Metodi 1

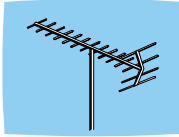

Cavo rotondo 75Ω coassiale

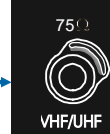

Retro della TV

Antenna VHF/UHF

Metodi 2

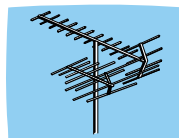

Cavo Led 300Ω piatto gemello

Cavo rotondo 75Ω coassiale



Retro della TV

Collegamenti Apparecchi Periferici

CUFFIE



VIDEOREGISTRATORE

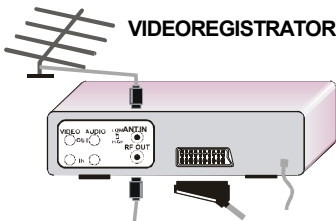

AUDIO

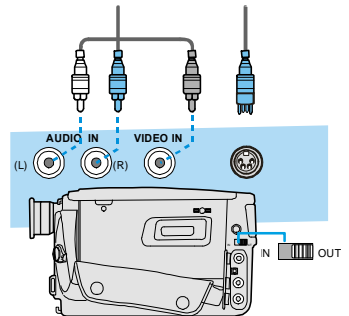
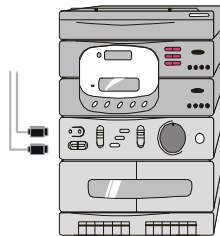

CAMCODER

DECODER

ANTENNA

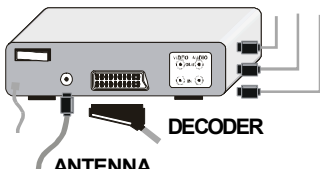

PER RICEVITORE SATELLITARE

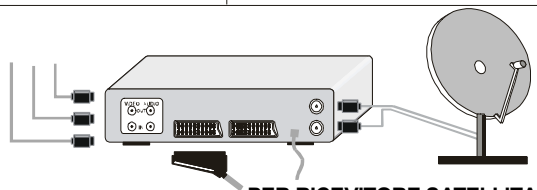

Consigli

Pulizia dello schermo

Pulire lo schermo utilizzando un panno leggermente umido e morbido. Non usare detersivi abrasivi o solventi che potrebbero danneggiare lo schermo.

Immagine scadente

Assicurarsi di avere selezionato il sistema di visualizzazione corretto, che il TV o l'antenna non siano troppo vicini ad altoparlanti, impianti audio senza messa a terra o luci al neon.

A volte la vicinanza a montagne o a edifici elevati può causare doppie immagini o immagini fantasma. A volte la qualità dell'immagine si può migliorare modificando la direzione dell'antenna.

Se non si vede alcuna immagine né il televideo, controllare di avere inserito la frequenza corretta.

La qualità dell'immagine può peggiorare se si collegano contemporaneamente due periferiche al televisore. Eventualmente, scollegare un apparecchio.

Nessuna immagine

L'antenna è collegata correttamente? Gli spinotti sono fissati saldamente alla presa dell'antenna? Il cavo dell'antenna è danneggiato? Sono state utilizzate prese idonee per collegare l'antenna al televisore? In caso di dubbio, consultare il proprio rivenditore di fiducia.

Se non compare alcuna immagine significa che il televisore non riceve alcuna trasmissione. È stato premuto il tasto corretto sul telecomando? Riprovare.

Audio

Non si sente alcun audio. È stato per caso premuto il tasto di azzeramento dell'audio? I diffusori esterni sono collegati al televisore?

L'audio proviene da un unico diffusore esterno. Il livello di bilanciamento è impostato verso un'unica direzione? Si veda il menu **audio**.

Telecomando

Quando il televisore non risponde più ai comandi, premere ancora una volta il tasto "TV" sul telecomando. Se l'operazione non sortisce alcun effetto, significa che le pile del telecomando sono scariche. Per azionare comunque il televisore, utilizzare i tasti posti sul lato posteriore del televisore.

Avete selezionato il menu sbagliato? Premere il tasto "TV" per ritornare alla modalità TV o premere il tasto "M" per ritornare al menu precedente.

Nessuna soluzione

Spegnere il TV e provare a riaccenderlo. Se non funziona, chiamare il proprio rivenditore di fiducia; non tentare assolutamente di riparare da soli il TV.

Specifiche tecniche

SISTEMA STANDARD DI TRASMISSIONE TV

PAL SECAM B/G D/K K' I/I' L/L'

RICEZIONE CANALI

VHF (BAND I/III)

UHF (BAND U)

HYPERBAND

TV VIA CAVO (S1-S20/ S21-S41)

NUMERO DI CANALI PRESELEZIONABILI

100

INDICATORE DEI CANALI

On Screen Display

INGRESSO ANTENNA

75 Ohm (unbalanced)

TENSIONE D'ESERCIZIO

230V AC, 50 Hz.

AUDIO

German+Nicam Stereo

POTENZA USCITA AUDIO (W_{RMS})

(%10 THD)

2 x 3

CONSUMO ALIMENTAZIONE (W) (max.)

60 W

< 1,2 W (Stand-by)

PANNELLO

Visualizzazione 4:3, dimensioni schermo 20.1"

DIMENSIONI (mm)				
P	L	H	Peso (kg)	
129	680	415	8.3	con supporto
90	587	403	7.6	senza supporto

MODALITA' DI VISUALIZZAZIONE INGRESSO PC

Il visualizzatore ha una risoluzione massima di 800 x 600, sync. verticale gamma di frequenza di 50-72 Hz e un sync. orizzontale gamma di frequenza di 30-57 KHz.

La seguente tabella è un'illustrazione di alcune delle tipiche modalità di visualizzatore video.

Modalità	Risoluzione		Frequenza	
	Orizzontale	Verticale	Oriz. (kHz)	Vert. (Hz)
1	640	480	31.5	60
2	640	480	37.9	72
3	800	600	35.2	56
4	800	600	37.9	60
5	800	600	48.1	72
6	1024	768	48.4	60
7	1024	768	56.5	70

La risoluzione originaria del Pannello TFT-LCD Panel è 800 x 600. Pertanto si consiglia di utilizzare una Modalità 5 per ottenere la migliore qualità di visualizzatore d'ingresso PC.

Table des matières

Boutons de la télécommande	77	Télétexte	93
Boutons du panneau avant	78	Lancer télétexte	93
Installation	79	Pour Sélectionner Une Page du	
Installation de la TV TFT sur le mur ...	79	Télétexte	93
Caractéristiques	81	Sélectionner la page du sommaire ...	94
Caractéristique de l'Ecran	81	Visionner le télétexte avec un	
Informations sur la sécurité	81	programme TV	94
Avant d'allumer votre téléviseur	83	Sélectionner un texte en mode zoom	94
Raccordement à une source		Afficher des informations "cachées" ..	94
d'alimentation	83	Arrêter le changement automatique	
Raccordement à la prise d'antenne ...	83	de page	94
Connexion d'autres équipements	83	Sélectionner une sous-page	94
Insertion de la pile dans la		Fastexte	94
télécommande	83	Pour quitter le télétexte	95
ALLUMER/ÉTEINDRE la TV	83	Pour afficher l'heure	95
Pour allumer la TV :	83	Branchement de périphériques externes 95	
Pour éteindre la TV :	84	Branchement de Son PC	95
Mise en marche de la TV	84	Via les prises Péritel	95
A.P.S. (système de programmation		Via la prise d'antenne	95
automatique)	84	Décodeur	95
Fonctionnement avec les boutons		TV et Magnétoscope.....	95
du téléviseur	84	Lecture NTSC.....	95
La télécommande	85	Rechercher et Garder en Mémoire	
Système de Menu	85	le Test Signal du Magnétoscope.....	96
Menu image	85	Caméra et Caméscope	96
Menu audio	86	Pour Brancher à une Entrée AV-2	96
Menu fenêtre	88	Branchement à l'entrée S-Video	96
Menu options	89	Branchement du décodeur au	
Menu de régler (réglage)	90	magnétoscope	96
Autres Caractéristiques	92	Brancher des casque.....	96
Statut TV	92	Raccordements d'antenne	98
Programme Précédent.....	92	Recommandations	99
Indicateur de Son	93	Entretien de l'écran	99
Indicateur Muet	93	Mauvaise qualité de l'image	99
Modes AV	93	Absence d'image	99
Mode PC	93	Son	99
		Télécommande	99
		Spécifications	100
		MODES D'AFFICHAGE TYPIQUE DE	
		L'ENTRÉE PC	100

Boutons de la télécommande

- ① = Mise en veille
- ② = Curseur vers le haut
- ③ = Curseur de droite
- ④ **OK** = OK (mémoriser)
- ⑤ = Touche Informations
- ⑥ **0 - 9** = Sélection directe du programme
- ⑦ = Pas de fonction
- ⑧ **P<P** = Programme précédent
- ⑨ **P/CH +** = Programme suivant
- ⑩ = Volume +
- ⑪ = TV / Quitter le menu
- ⑫ = Source externe (AV-1, RGB1, AV-2, SVHS, **PC**)
- ⑬ Bouton Jaune
- ⑭ Bouton bleu
- ⑮ = Pause
- ⑯ = Mise à jour, = Pas de fonction
- ⑰ = Page d'index
- ⑱ = Révéler / **PC = Changement du TV au PC**
- ⑲ = Etendre, = Taille de l'image
- ⑳ = Mixage, = Pas de fonction
- ㉑ = Touche Télétexte
- ㉒ = Heure / Page secondaire
- ㉓ Bouton rouge
- ㉔ Bouton vert
- ㉕ = Coupure du son
- ㉖ **I-II** = Mono/Stereo - Dual I-II
- ㉗ = Volume -
- ㉘ **- P/CH** = Programme précédent
- ㉙ **PP** = Réglages de la température de couleur
- ㉚ **M** = Menu principal
- ㉛ = Curseur bas
- ㉜ = Curseur de gauche

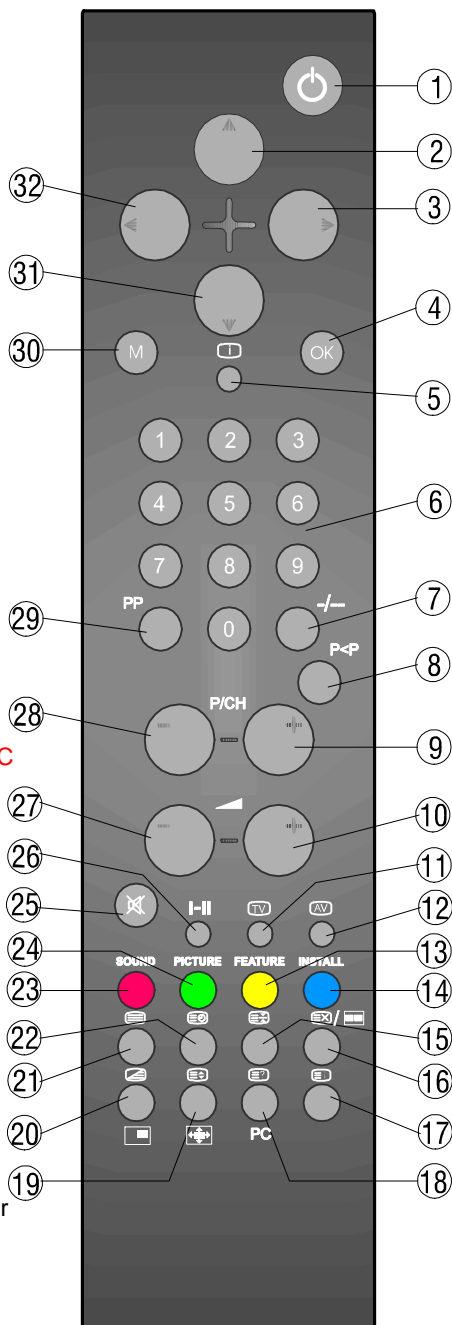

Boutons du panneau avant

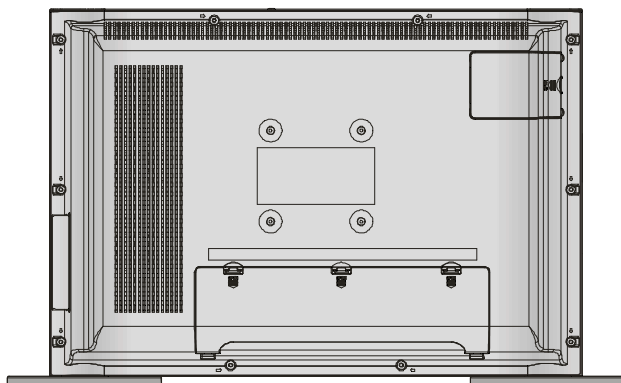
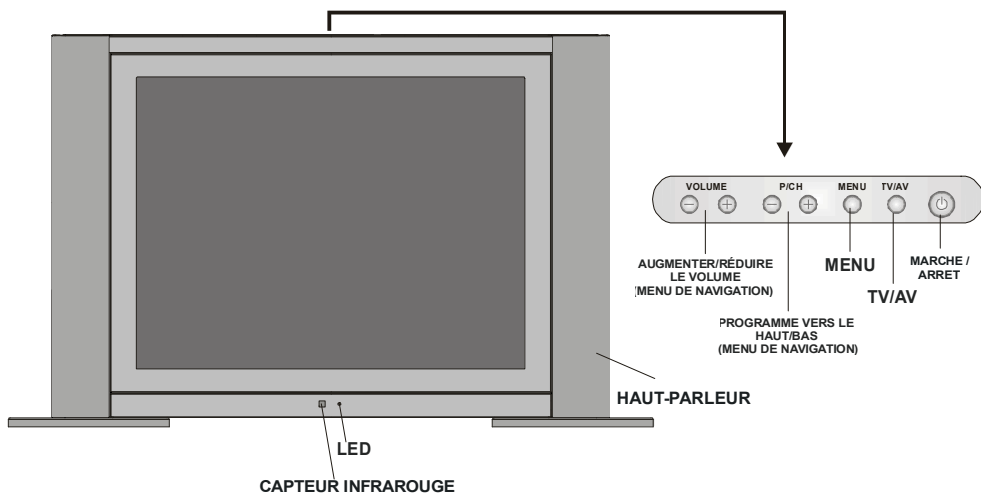

Installation

Installez l'écran sur une surface horizontale, telle qu'une table ou un bureau.

Pour garantir la ventilation, vous devez conserver un espace libre de 10 cm tout autour de l'appareil. Pour éviter tout dommage ou situation d'insécurité, ne posez aucun objet sur l'appareil.

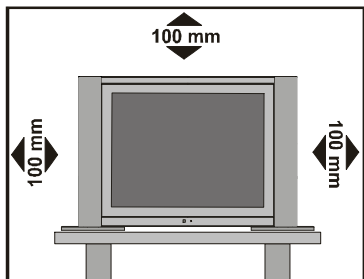

Installation de la TV TFT sur le mur

1- Pour installer la TV TFT sur le mur, vous devez avant tout retirer l'assemblage du pied. Dévissez les 2 vis qui attachent la partie supérieure du pied et les 4 vis qui attachent le pied au panneau TFT et retirez l'assemblage du pied du panneau TFT.

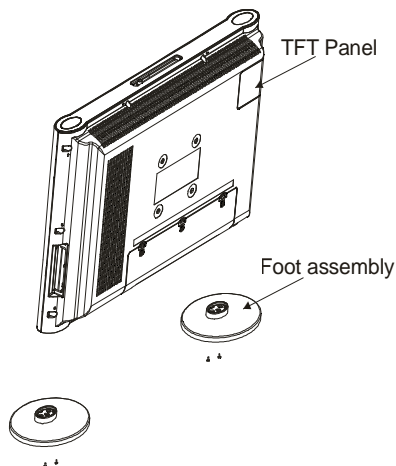

2- Placez les 4 cintres dans les trous à vis circulaires dans la partie arrière du TFT et vissez les au panneau TFT avec 4 vis (M4 x 10).

3- Choisissez l'endroit sur le mur où vous voulez placer le panneau TFT. Nivelez et marquez avec un crayon les 4 points de montage sur le support du mur. forez les trous pilotes pour les ancres en plastique et fixez le support mural avec 4 vis (4 x 30).

4- Levez l'écran TFT et positionnez-le dans les trous du support mural avec les 4 vis de support dans la partie arrière de l'écran TFT.

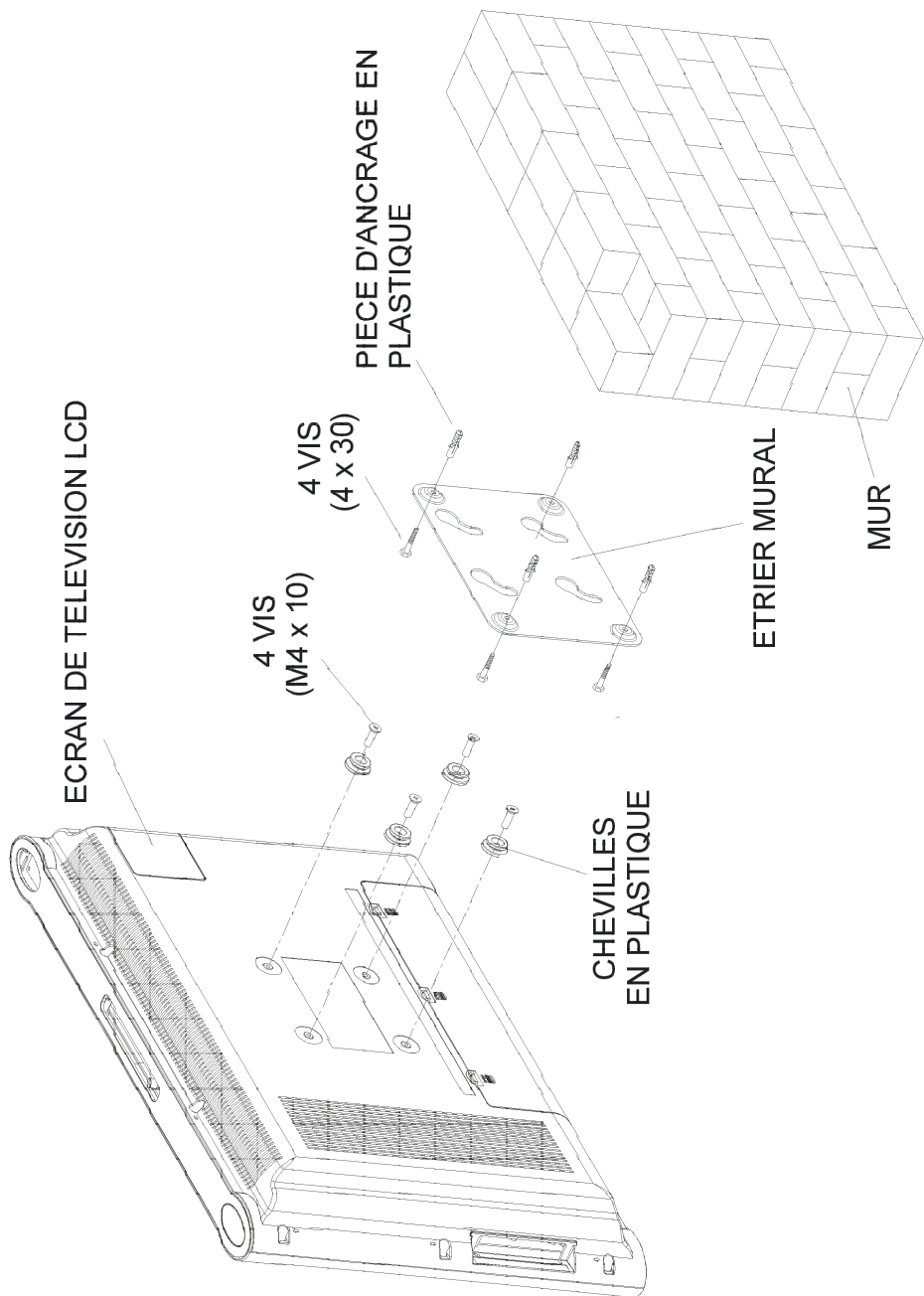

Caractéristiques

- Télévision couleur télécommandée
- **100** programmes des bandes VHF, UHF compatible réseau câblé.
- On peut y régler les chaînes câblées.
- Le système de menus du téléviseur permet de le contrôler très facilement.
- Possède une prise connecteur Euro pour un dispositif externe (como magnétoscope, jeux vidéo, appareil audio, etc.)
- Système audio stéréo (German+Nicam)
- Fonction complète du Télétexte. (Fastext)
- Prise casque.
- Accès chaîne direct.
- A.P.S. (Système d'installation automatique).
- Mémorisation des noms de chaînes.
- Programme de changement entre les deux derniers programmes.
- Recherche avant ou arrière automatique.
- Minuterie de mise en veille.
- Verrouillage enfants.
- Coupure automatique quand il n'y a pas de signal.
- Auto, Rémplir tout et Modes Large entier.
- Lecture NTSC.
- Entrée BAV est disponible.
- SVHS est disponible.
- **Connecteur VGA.**
- AVL (Limitation de Volume Automatique)
- Arrêt automatique en absence de signal au bout de 5 minutes.
- PLL (Recherche de Fréquence)
- **Entrée PC (Accepte Jusqu'à 800 x 600)**
- **Prêt à brancher pour Windows 9X, ME, 2000, XP**

Caractéristique de l'Ecran

- **Haute résolution, affichage TFT LCD 20 pouces**
- **Luminosité (classique) 500 cd/m²**
- **Rapport de contraste (700:1 classique)**
- **Temps de réponse (classique): 8 msec.**

Informations sur la sécurité

1. Source d'alimentation

Ce téléviseur est conçu pour fonctionner avec une alimentation de **12 V DC**. Branchez l'**adaptateur sur une prise c.a. 230 V à 50 Hz**. Pour plus de sécurité, vérifiez que la tension est correcte.

2. Cordon d'alimentation

Veillez à ce que le cordon d'alimentation soit placé de manière à ne pas être piétiné ou coincé par un meuble ou tout autre équipement, en particulier au niveau de la prise raccordée au mur et au niveau de la sortie de l'appareil.

3. Eau et humidité

N'utilisez pas cet appareil dans un endroit humide (par exemple, dans la salle de bain, à proximité de l'évier de la cuisine ou de la machine à laver). Pour des raisons de sécurité, évitez d'exposer l'appareil à l'eau ou à la pluie et d'y poser des objets contenant du liquide.

4. Nettoyage

Avant de nettoyer l'appareil, débranchez l'adaptateur de la prise secteur. N'utilisez pas de nettoyant liquide ou en aérosol. Utilisez un chiffon doux et sec.

5. Ventilation

Les ouvertures présentes sur le récepteur garantissent une ventilation et un fonctionnement fiable. Pour éviter toute surchauffe, ces ouvertures ne doivent pas être bloquées ou couvertes.

6. Foudre

En cas d'orage et de foudre, ou lorsque vous partez en vacances, débranchez le cordon d'alimentation de la prise secteur.

7. Pièces de rechange

Lorsque des pièces de rechange sont nécessaires, assurez-vous que le technicien utilise les pièces de rechange recommandées par le fabricant ou présentant les mêmes spécifications que les pièces d'origine. Le remplacement par une pièce non autorisée peut entraîner un incendie, un choc électrique ou tout autre risque.

8. Maintenance

Confiez toute réparation à du personnel qualifié. Pour éviter tout risque de choc électrique, n'ouvrez pas le boîtier.

9. Flamme nue

Ne posez aucune source de flamme sur l'appareil.

AVERTISSEMENT : Lorsque l'appareil reste inutilisé pendant une longue période, débranchez-le de la prise secteur.

Instructions d'élimination des déchets :

- Les emballages et les brochures sont recyclables et devraient donc être recyclés. Les matériaux d'emballage, tels que le sac en aluminium, ne doivent pas être laissés à portée des enfants.
- Les piles, notamment celles ne contenant pas de métal lourd, ne doivent pas être jetées avec les ordures ménagères. Débarassez-vous des piles usagées dans un souci de respect de l'environnement. Informez-vous du règlement en vigueur dans votre région.

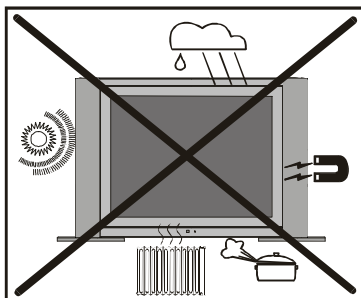

Instructions relatives au fonctionnement de l'appareil

- Veuillez éviter d'afficher trop fréquemment la même image. Il est recommandé, après un affichage long d'un contenu statique, de regarder une image animée sur une durée qui correspond au moins au double de la durée de l'affichage précédent.
- Veuillez éviter d'afficher trop fréquemment le format 4:3 sur votre écran. Il est recommandé, après un affichage long d'une image au format 4:3, de regarder un plein écran sur une durée qui correspond au moins au double de la durée de l'affichage précédent.
- Il est déconseillé d'afficher un contenu télétexte ainsi que des enchaînements OSD sur une longue durée.
- Ne maintenez pas sans discontinuer l'image sur la fonction image statique ou pause (pour les lecteurs DVD, par exemple).
- L'affichage de bandes-annonces ne doit pas se faire sur de trop longues durées.

«LORSQUE VOUS VOUS ABSENTEZ DE VOTRE DOMICILE, NE LAISSEZ PAS VOTRE TELEVISEUR ALLUME OU EN VEILLE.»

«L'écran à cristaux liquides (LCD) est un produit de très haute technologie qui contient environ 1 million de petits transistors, pour vous apporter une image précise, des plus détaillées. Il peut arriver, occasionnellement, que quelques points fixes bleus, verts ou rouges (correspondant à des pixels non actifs), apparaissent sur l'écran. Ceci n'affecte en rien les performances de votre produit.»

«La prise du secteur d'alimentation est utilisée comme un dispositif de coupure c'est pourquoi elle doit être en bon état de marche.»

«Utilisez le fil électrique donné/fourni par le fabricant pour l'adaptateur CA du produit».

Avant d'allumer votre téléviseur

Raccordement à une source d'alimentation

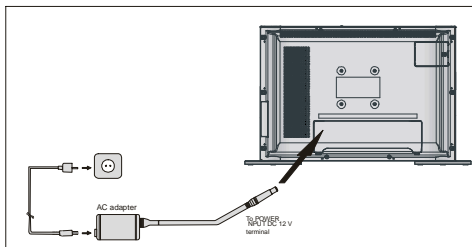

IMPORTANT : Ce téléviseur est conçu pour fonctionner avec une alimentation de 12 V DC. Il est donc livré avec un adaptateur qui fournit une tension de 12V DC. Raccordez cet adaptateur à une prise c.a. de 230 V à 50 Hz.

- Après avoir sorti le téléviseur de son emballage, attendez qu'il atteigne la température ambiante de la pièce avant de le raccorder à la prise secteur.

Raccordement à la prise d'antenne

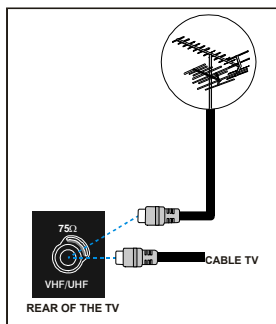

- Raccordez la prise de l'antenne ou du boîtier du câble à la prise d'antenne RF située à l'arrière du téléviseur, ou raccordez le câble d'antenne de la sortie TV des équipements externes (magnétoscope, diffusion numérique, etc.) à cette prise.

Connexion d'autres équipements

IMPORTANT: Eteignez le téléviseur avant de connecter tout équipement externe.

Les douilles pour les raccordements externes sont sur le côté arrière et gauche de la TV. Pour connecter d'autre équipement via la prise péritel, consultez le manuel des équipements concernés.

Insertion de la pile dans la télécommande

- Retirez le couvercle du compartiment à pile situé à l'arrière de la télécommande en tirant doucement vers l'arrière à l'endroit indiqué.
- Insérez-y une pile bouton type AAA (R03) ou de type équivalent.
- Remettez le couvercle en place.

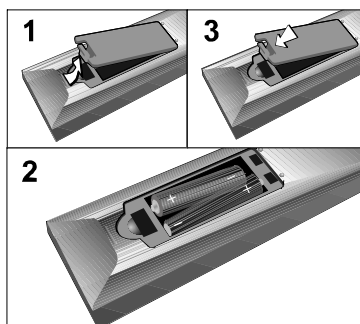

REMARQUE : Retirez la pile de la télécommande lorsque vous ne l'utilisez pas pendant une longue période. Elle pourrait fuir et endommager la télécommande.

ALLUMER/ÉTEINDRE la TV

Pour allumer la TV :

Deux étapes pour allumer votre TV :

- 1- Branchez le fil d'alimentation au système. Pressez le bouton "⏻" sur le côté droit de la TV. La TV passe elle-même au mode stand-by et le led situé à l'avant de la TV devient rouge.
- 2- Pour allumer la TV à partir du mode stand-by :

Appuyez sur le bouton de la télécommande ainsi le numéro du programme est sélectionné,

ou,

Appuyez sur le bouton “-P/CH” ou “P/CH+” sur le côté droit de la TV ou appuyez sur le bouton “-P/CH” ou “P/CH+” sur la télécommande, ainsi le dernier programme visualisé est sélectionné.

En procédant ainsi la TV s'allumera et le LED deviendra vert.

Pour éteindre la TV :

- Appuyez sur le bouton “” sur la télécommande, ainsi la TV passera au mode stand-by et le **LED VERT** deviendra **ROUGE**,

ou,

- Appuyez sur le bouton “” sur le côté droit de la TV, ainsi la TV s'éteindra et le LED VERT s'éteindra.

NOTE : Pour éteindre complètement la TV, retirez la prise du secteur de la prise de courant.

Mise en marche de la TV

Vous pouvez mettre en marche la TV en utilisant la télécommande ou les boutons sur la partie avant de la télé.

A.P.S. (système de programmation automatique)

Le menu ci-dessous s'affichera à l'écran lorsque vous allumerez votre téléviseur pour la première fois. A.P.S. recherche et trie tous les canaux, puis les enregistre automatiquement sur votre téléviseur en fonction des systèmes de transmission de programmes de votre zone.

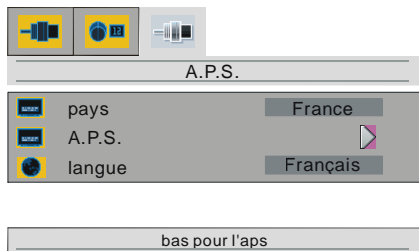

Pour annuler l'A.P.S. avant la mise en marche, appuyez sur le bouton “”. Avant tout choisissez la **langue** et le **pays** en utilisant

les boutons “▲” / “▼” et “◀” / “▶”. L'opération de triage sera effectuée en **A.P.S.** Pour activer l'aps, sélectionnez **A.P.S.** en utilisant les boutons “▲” / “▼” et pressez le bouton “▶”. L'avertissement suivant est visualisé.



Si vous voulez annuler la fonction APS, appuyez sur le bouton “M”.

Si vous appuyez sur le bouton “OK”, l'APS commence et l'avertissement suivant est visualisé.

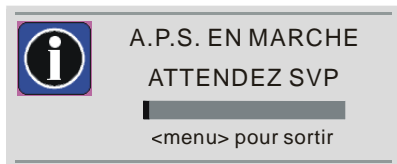



Après que l'APS soit terminé, l'Indice de Programme est visualisé sur l'écran. Dans l'Indice de Programme, vous pourrez voir les numéros des programmes et les noms assignés aux programmes.

Fonctionnement avec les boutons du téléviseur

Le réglage du volume et la sélection du programme peuvent être accomplis à l'aide des touches situées sur le panneau de commande situé sur la partie droite du téléviseur.

Réglage du Volume

Appuyez sur le bouton “- ” pour réduire le volume ou “ +” pour augmenter le volume. Une échelle de volume (glissement) sera visualisée sur l'écran.

Sélectionner un Programme

Appuyez sur le bouton “P/Ch +” pour sélectionner le prochain programme ou appuyez sur le bouton “- P/Ch” pour sélectionner le programme précédent.

Entrer dans le Menu Principal

Appuyez sur le bouton "**MENU**" pour entrer dans le menu Principal. Dans le menu Principal, sélectionnez le sous-menu en utilisant le bouton "**- P/Ch**" ou "**P/Ch +**" et entrez dans le sous-menu en utilisant le bouton "**-**" ou "**+**".

Mode AV

Appuyez sur le bouton "**TV / AV**" sur le panneau de contrôle sur le côté droit de la TV pour que votre TV passe aux modes AV.

La télécommande

La télécommande de votre téléviseur vous permet de commander toutes les fonctions. Les fonctions seront décrites dans les menus de votre téléviseur.

Les fonctions des menus sont décrites au paragraphe "Menus".

Réglage du Volume

Appuyez sur le bouton "**▲ +**" pour augmenter le volume. Appuyez sur le bouton "**- ▼**" pour réduire le volume. Une échelle de volume (glissement) sera visualisée sur l'écran.



Sélection des programmes (programme précédent ou suivant)

- Appuyez sur le bouton "**- P/CH**" pour sélectionner le programme précédent
- Appuyez sur le bouton "**P/CH +**" pour sélectionner le programme suivant.

Sélection des programmes (accès direct)

Appuyez sur le bouton numériques de la télécommande pour sélectionner les programmes de 0 à 9. Le téléviseur se

commutera sur le programme sélectionné après un bref délai d'attente.

- En cas de numéro de programme à deux chiffres, appuyez sur le premier chiffre, puis sur le deuxième chiffre dans les 2 secondes qui suivent.

Système de Menu

Votre TV a été conçue avec un système de menu pour permettre une manipulation facile du système multifonctions. Pressez le bouton "**M**" (**MENU**) pour entrer dans le menu. Le bouton "**M**" a deux fonctions; ouvrir et fermer le menu et fermer le sous-menu et ouvrir son menu d'origine.

Appuyez sur le bouton "**◀**" / "**▶**" pour sélectionner un titre de menu et le bouton "**▲**" / "**▼**" pour sélectionner un item de menu et le bouton "**◀**" / "**▶**" pour entrer dans l'item du menu. Pour quitter un menu appuyez sur le bouton "**M**".

Menu image

En pressant le bouton "**◀**" / "**▶**", sélectionnez le premier icône. Le menu image apparaît sur l'écran.

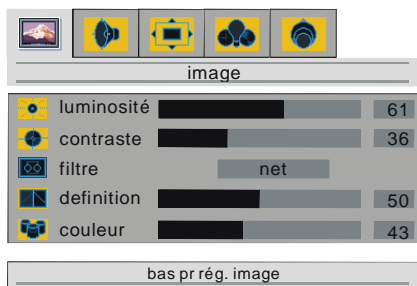

luminosité

En pressant le bouton "**▲**" / "**▼**", sélectionnez **luminosité**. Appuyez sur le bouton "**▶**" pour augmenter la luminosité. Appuyez sur le bouton "**◀**" pour réduire la luminosité. Le niveau de luminosité peut être réglé entre 0 et 100.

contraste

En pressant le bouton "**▲**" / "**▼**", sélectionnez **contraste**. Appuyez sur le bouton "**▶**"

pour augmenter le contraste. Appuyez sur le bouton “◀” pour réduire le contraste. Le niveau de contraste peut être réglé entre 0 et 100.

filtre

En pressant le bouton “▲” / “▼”, sélectionnez **filtre**. Appuyez sur le bouton “◀” / “▶” pour **changer le réglage du filtre entre normal, net ou le plus net**. Cette fonction permet à l'utilisateur de choisir le niveau de netteté de l'image afin de changer les détails de l'image visualisée.

definition

En pressant le bouton “▲” / “▼”, sélectionnez **definition**. Appuyez sur le bouton “▶” pour augmenter la définition. Appuyez sur le bouton “◀” pour réduire la définition. Le niveau de definition peut être réglé entre 0 et 100.

couleur

En pressant le bouton “▲” / “▼”, sélectionnez **couleur**. Appuyez sur le bouton “▶” pour augmenter la couleur. Appuyez sur le bouton “◀” pour réduire la couleur. Le niveau de couleur peut être réglé entre 0 et 100.

teinte

Cet item est visualisé dans le menu image quand la TV reçoit un signal NTSC. En pressant le bouton “▲” / “▼”, sélectionnez **teinte**. Appuyez sur le bouton “▶” pour augmenter la teinte. Appuyez sur le bouton “◀” pour réduire la teinte. Le niveau de teinte peut être réglé entre 0 et 100.

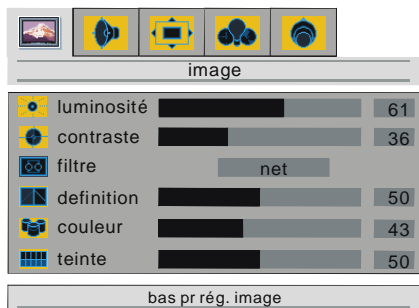

Quand la TV est en mode AV, les items du menu image (luminosité, contraste, definition et couleur) doivent être réajustés.

Quand un PC est Branché à la TV :

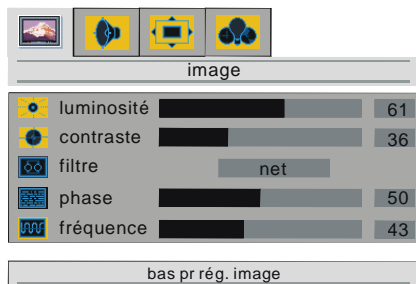

La luminosité, le contraste et le filtre sont identiques au mode TV.

phase

La fonction phase est utilisée pour régler le centrage de l'écran et permet de nettoyer ou d'accentuer l'image des caractères. En pressant le bouton “▲” / “▼”, sélectionnez **phase**.

Appuyez sur le bouton “▶” pour augmenter la mise en **phase**. Appuyez sur le bouton “◀” pour réduire la mise en phase. Le niveau de mise en phase peut être réglé entre 0 et 100.

fréquence

La fréquence change la largeur horizontale de l'image pour fixer l'image sur l'écran.

En pressant le bouton “▲” / “▼”, sélectionnez **fréquence**. Appuyez sur le bouton “◀” pour augmenter la fréquence. Appuyez sur le bouton “▶” pour réduire la fréquence. Le niveau de fréquence peut être réglé entre 0 et 100.

Menu audio

En pressant le bouton “◀” / “▶”, sélectionnez le deuxième icône. Le menu audio apparaît sur l'écran.

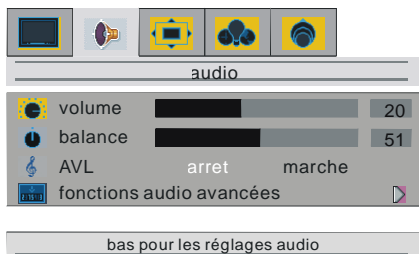

volume

En pressant le bouton “▲” / “▼”, sélectionnez **volume**. Appuyez sur le bouton “▶” pour augmenter le niveau de volume. Appuyez sur le bouton “◀” pour diminuer le niveau de volume. Le niveau de volume peut être réglé entre 0 et 50.

balance

En pressant le bouton “▲” / “▼”, sélectionnez **balance**. Appuyez sur le bouton “▶” pour augmenter la balance vers la droite. Appuyez sur le bouton “◀” pour réduire la balance vers la gauche. Le niveau de balance peut être réglé entre 0 et 100.

AVL

Niveau Automatique de Volume ou AVL normalise le niveau de sortie audio. Ceci est nécessaire pour compenser les variations dans le niveau de son pendant la transmission (e.g La publicité a un niveau de son supérieur au reste de la transmission).

Appuyez sur le bouton “▲” / “▼” pour sélectionner **AVL**. En pressant le bouton “◀” / “▶”, sélectionnez **marche** pour l’activer ou **arrêt** pour le désactiver.

fonctions audio avancées

En pressant le bouton “◀” / “▶”, sélectionnez **fonctions audio avancées**. Appuyez sur le bouton “▶” pour entrer dans les sous-menus. Le menu de caractéristiques audio étendues a les sous-menus suivants :

Menu fonction

En pressant le bouton “◀” / “▶”, sélectionnez le premier icône. Le menu caractéristique apparaît sur l’écran.

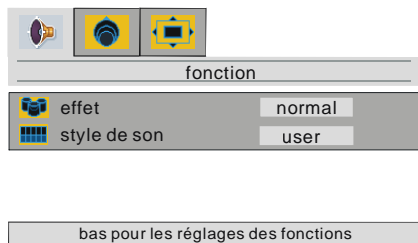

effet

Cette caractéristique active ou désactive l’effet surround.

En pressant le bouton “▲” / “▼”, sélectionnez **effet**. Appuyez sur le bouton “◀” ou “▶” pour sélectionner Normal ou Étendu.

Le mode effet étendu est utilisé pour obtenir une impression de son plus profonde des haut-parleurs.

style de son

En pressant le bouton “▲” / “▼”, sélectionnez **style de son**. Appuyez sur le bouton “◀” ou “▶” pour changer le réglage du style de son. Les styles disponibles sont : Théâtre, Musique, Voix et User (Utilisateur).

Un style de son consiste dans le réglage des égaliseurs.

Menu égaliseur

En pressant le bouton “◀” / “▶”, sélectionnez le deuxième icône. Le menu égaliseur apparaît sur l’écran.

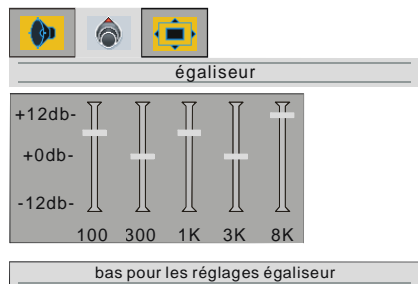

Appuyez sur le bouton “▼” pour sélectionner la première bande de fréquence. Appuyez sur le bouton “◀” / “▶” pour sélectionner les autres bandes de fréquence. La bande sélectionnée peut être réglée en pressant le bouton “▲” / “▼”.

Appuyez sur le bouton “◀” dans la première bande pour sortir du menu égaliseur.

Menu casque

En pressant le bouton “▶”, sélectionnez le troisième icône.

Le menu écouteur apparaît sur l'écran.

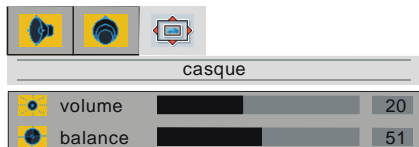

bas pour les réglages du casque

volume

En pressant le bouton “▲” / “▼”, sélectionnez **volume**. Appuyez sur le bouton “▶” pour augmenter le niveau de volume. Appuyez sur le bouton “◀” pour diminuer le niveau de volume. Le niveau de volume peut être réglé entre 0 et 50.

balance

En pressant le bouton “▲” / “▼”, sélectionnez **balance**. Appuyez sur le bouton “▶” pour augmenter la balance vers la droite. Appuyez sur le bouton “◀” pour réduire la balance vers la gauche. Le niveau de balance peut être réglé entre 0 et 100.

Menu fenêtre

En pressant le bouton “◀” / “▶”, sélectionnez le troisième icône. Le menu fenêtre apparaît sur l'écran.



bas pour les réglages des fenêtres

taille de l'image

Appuyez sur le bouton “▲” / “▼” pour sélectionner **taille image**. En pressant le bouton “◀” / “▶”, vous pouvez changer la taille de **l'image entre auto, remplir tout et large**.

Vous pouvez entrer directement dans le menu taille de l'image en pressant le bouton “”.

temp. couleur (température de couleur) :

Vous pouvez entrer directement la température de couleur en pressant le bouton “**PP**”.

Cette caractéristique est utilisée pour changer la température de couleur.

Appuyez sur le bouton “▲” / “▼” pour sélectionner **temp. couleur**. En pressant le bouton “◀” / “▶”, vous pouvez sélectionner une **de ces options. Normal, Chaude et Froide**.

ton de chair dynam. (nuance dynamique de peau)

L'effet nuance dynamique de peau corrige la nuance des couleurs qui correspondent aux nuances de peau.

Appuyez sur le bouton “▲” / “▼” pour sélectionner **ton de chair dynam**. En pressant le bouton “◀” / “▶”, pour **marche (activer) / arrêt (désactiver)** la nuance de peau.

Quand un PC est Branché à la TV :

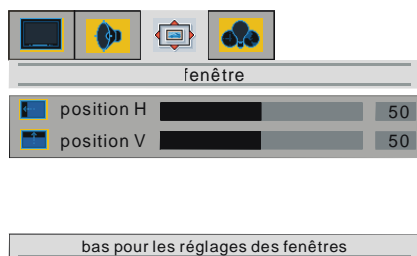

position H

En pressant le bouton “▲” / “▼”, sélectionnez **position H**.

Appuyez sur le bouton “▶” pour glisser l'écran vers la gauche. Appuyez sur le bouton “◀” pour glisser l'écran vers la droite. Le **position H** peut être réglée entre 0 et 100.

position V

En pressant le bouton “▲” / “▼”, sélectionnez **position V**.

Appuyez sur le bouton “▶” pour glisser l'écran vers le haut. Appuyez sur le bouton “◀” pour glisser l'écran vers le bas. **La position V peut être réglée entre 0 et 100.**

Menu options

En pressant le bouton “▲” / “▼”, sélectionnez le quatrième icône. Le menu options apparaît sur l'écran.



menu fond d'image

En pressant le bouton “▲” / “▼”, sélectionnez le **menu fond d'image**. Vous pouvez choisir entre **translucide** ou **opaque** dans le menu fond en pressant le bouton “◀” / “▶”.

langue

En pressant le bouton “▲” / “▼”, sélectionnez **langue**. Appuyez sur le bouton “◀” / “▶” pour sélectionner le menu langue que vous désirez.

éclairage pièce

Appuyez sur le bouton “▲” / “▼” pour sélectionner **éclairage pièce**. En pressant le bouton “◀” / “▶”, vous pouvez sélectionner une **de ces options**. **Normal, Vif et Film**

minuterie sommeil

Appuyez sur le bouton “▲” / “▼”, sélectionnez **minuterie sommeil**. Vous pouvez régler **le temps de sommeil entre 0, 5,10,15,...,115** ou **120 minutes** en pressant le bouton “◀” /

“▶”. Le temporisateur de sommeil est utilisé pour éteindre la TV après une période pré-définie.

verrouillage (blocage pour enfant)

Vous pouvez utiliser cette caractéristique pour éviter que vos enfants allument la TV ou changent de programmes ou changent les réglages etc. sans la télécommande.

En pressant le bouton “▲” / “▼”, sélectionnez blocage pour enfant. La caractéristique **de blocage pour enfant peut être marche** (activée) ou **arrêt (désactivée)** en pressant le bouton “◀” ou “▶”.

Quand **arrêt** est sélectionné, ceci n'interviendra pas dans le fonctionnement de votre TV. Quand **marche** est sélectionné, la TV peut être contrôlée à l'aide de la télécommande uniquement. Dans ce cas, les boutons du panneau sur le côté de la TV (à l'exception de l'interrupteur On/Off) ne fonctionneront pas.

Quand un PC est Branché à la TV :



menu fond d'image, langue et verrouillage est identique au mode TV à l'exception de **éclairage pièce** qui doit être réglé sur normal quand le mode PC est disponible.

Réglage auto.

Appuyez sur le bouton “▲” / “▼” pour sélectionner **Réglage auto**.

En pressant le bouton “▶” le réglage auto peut être effectué. Cette fonction remplit l'image sur l'écran horizontalement et verticalement et règle la correcte mise en phase et fréquence.

Menu de régler (réglage)

En pressant le bouton “◀” / “▶”, sélectionnez le cinquième icône. Le menu de régler apparaît sur l'écran.

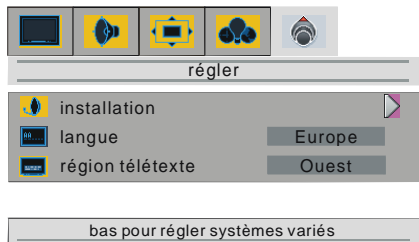

menu installation

En pressant le bouton “▲” / “▼”, sélectionnez installation et pressez le bouton “▶”. Le menu installation apparaît sur l'écran.

programmation

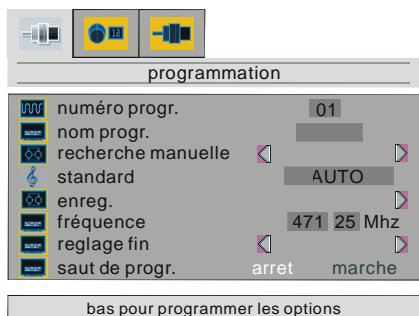

numéro progr. (numéro du programme)

En pressant le bouton “▲” / “▼”, sélectionnez **numéro progr.** Appuyez sur le bouton “▶” pour sélectionner le premier ou le deuxième chiffre. Appuyez sur les boutons numériques sur la télécommande pour introduire le numéro du programme que vous désirez. Appuyez sur le bouton “◀” pour sortir.

Vous pouvez garder jusqu'à 100 programmes entre 0 et 99.

nom progr. (nom du programme)

En pressant le bouton “▲” / “▼”, sélectionnez **nom progr.** Le nom du programme est une suite de 5 caractères. Appuyez sur le

bouton “▶” pour sélectionner un caractère et le bouton “▲” / “▼” pour le changer.

Après avoir introduit le nom du programme, appuyez sur le bouton “◀” pour sortir.

recherche manuelle

En pressant le bouton “▲” / “▼”, sélectionnez **recherche manuelle**. Appuyez sur le bouton “◀” ou “▶” pour commencer la recherche manuelle du programme. Appuyez sur le bouton “M” pour annuler la recherche manuelle.

Note : Quand Standard est sélectionné comme Auto, la recherche manuelle ne trouve pas les chaînes SECAM L/L'. Aussi L/L' doit être sélectionné dans le menu Standard pour les chaînes SECAM L/L'.

standard

Appuyez sur le bouton “▲” / “▼” pour sélectionner **standard**. En pressant le bouton “◀” / “▶”, vous pouvez choisir le standard entre **AUTO, BG, I, DK** ou **L/L'**.

Quand **AUTO** est sélectionné, le son standard est réglé automatiquement.

enreg.

Appuyez sur le bouton “▲” / “▼” pour sélectionner **enreg.** En pressant le bouton “▶”, vous pouvez garder les réglages du programme.

Vous pouvez aussi garder un réglage en pressant le bouton “OK” sur le réglage sélectionné.

“mémoire” est visualisé sur l'écran quand un programme est gardé.

fréquence

En pressant le bouton “▲” / “▼”, sélectionnez **fréquence**. Appuyez sur le bouton “▶” pour sélectionner le premier chiffre et pressez les boutons numériques de la télécommande pour introduire la fréquence voulue. Après avoir réglé la fréquence, pressez le bouton “◀” pour sortir.

reglage fin

En pressant le bouton “▲” / “▼”, sélectionnez **reglage fin**. Appuyez sur le bouton “◀” / “▶” pour changer la valeur de fréquence.

saut de progr.

Utilisez cette caractéristique après avoir mis en marche l'A.P.S pour sauter les programmes non désirés.

En pressant le bouton “▲” / “▼”, sélectionnez **saut de progr.** Appuyez sur le bouton “◀” / “▶” pour sélectionner **marche** ou **arrêt**. Quand **marche** est sélectionné, le programme actuel ne peut pas être sélectionné en pressant le bouton “-P/CH” ou “P/CH+”. Mais le bouton numérique peut être utilisé pour le sélectionner.

tableau des programmes

En pressant le bouton “◀” / “▶”, sélectionnez le deuxième icône. L'indice de programme apparaît sur l'écran.



tableau des programmes

1	ITV	13	----	25	----
2	ZDF	14	----	26	----
3	BBC1	15	----	27	----
4	C 5	16	----	28	----
5	C 6	17	----	29	----
6	C 8	18	----	30	----
7	S 40	19	----	31	----
8	C 21	20	----	32	----
9	----	21	----	33	----
10	----	22	----	34	----
11	----	23	----	35	----
12	----	24	----	36	----

bas pour régler l'ordre des canaux

Tableau des programmes montre les numéros des programmes est les noms assignés aux programmes.

Ici vous pouvez régler l'ordre des chaînes en déplaçant ou en effaçant les chaînes.

Appuyez sur le bouton “▼”.

En utilisant le bouton VERT, vous pouvez déplacer un programme vers une autre position de programme. Pressez les boutons de direction pour sélectionner un programme et pressez le bouton VERT. Sélectionnez un autre programme et pressez de nouveau le

bouton VERT. Le premier programme sélectionné prend la position du deuxième programme sélectionné.

En utilisant le bouton ROUGE, vous pouvez effacer le programme que vous voulez.

A.P.S. (Systeme Automatique de Programmation)

En pressant le bouton “▶”, sélectionnez le troisième icône. Le menu A.P.S. apparaît sur l'écran.

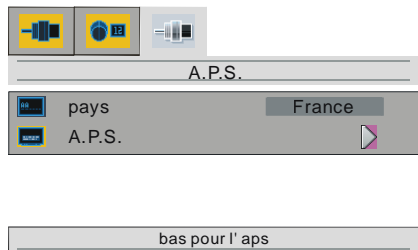

pays

En pressant le bouton “▲” / “▼”, sélectionnez **pays**. Appuyez sur le bouton “▲” / “▼” pour sélectionner le pays où vous êtes.

A.P.S.

En pressant le bouton “▲” / “▼”, sélectionnez **A.P.S.**. Quand vous appuyez sur le bouton “▶” l'avertissement suivant est visualisé.

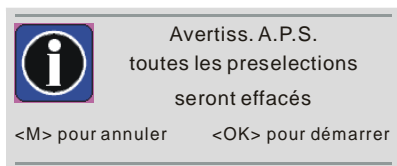

Si vous voulez annuler la fonction A.P.S., appuyez sur le bouton “M”.

Si vous pressez le bouton “OK”, l'A.P.S. commence et l'avertissement suivant est visualisé.

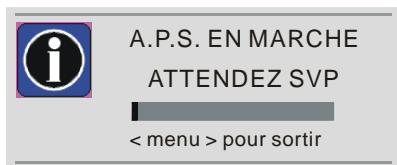

Si vous pressez le bouton “M”, la fonction A.P.S. s’arrête et l’indice de Programme apparaît sur l’écran.

Si vous attendez que l’A.P.S. soit terminé, l’Indice de Programme est visualisé sur l’écran avec les programmes trouvés et leur emplacement.

langue (langue du télétexte)

En pressant le bouton “▲” / “▼” dans le menu de réglage, sélectionnez **langue** (langue du télétexte). Vous pouvez choisir entre trois options : Europe, Cyrillique et Grec.

LANGUE DU TEXTE:	RÉGION DU TEXTE:	LANGUE
Cyrillique	Est	POLONAIS ALLEMAND SLOVÈNE TCHÈQUE ROUMAIN
Cyrillique	Ouest	ALLEMAND RUSSE LETTON
Grecque	Est / Ouest	ANGLAIS ALLEMAND ITALIEN FRANÇAIS SLOVÈNE GRECQUE TURQUE
Europe	Est	POLONAIS ALLEMAND ESTONNIEN SERBE CROATE REP. TCHÈQUE / SLOVAQUE ROUMAIN
	Ouest	ALLEMAND ANGLAIS SUÉDOIS ITALIEN ESPAGNOL TURQUE PORTUGAIS HOLLANDAIS

région télétexte

En pressant le bouton “▲” / “▼” dans le menu de réglage, sélectionnez **région télétexte**. Vous pouvez choisir entre deux options : Ouest et Est.

Autres Caractéristiques

Statut TV

Le Numéro du Programme, Nom du Programme et l’Indicateur de son sont visualisés sur l’écran pendant 3 secondes après un changement de programme.

P 01 Numéro du Programme

PR.01 Nom du Programme
(5 caractères)

Ces OSD sont visualisés quand un nouveau programme est introduit à l’aide du bouton numérique, en pressant les boutons “P<P”, “TV”, “i” ou en pressant les boutons “-P/CH” ou “P/CH+”.

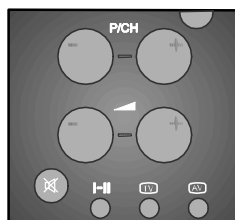

Programme Précédent

- En pressant le bouton “P<P” (Programme Précédent) successivement, vous pouvez changer entre les deux derniers programmes.

Par exemple, sélectionnez le programme 8, sélectionnez maintenant le programme 2. Maintenant, si vous pressez le bouton “P<P”, le programme 8 sera visualisé. Si vous pressez de nouveau le même bouton, le programme 2 sera visualisé et ainsi de suite.

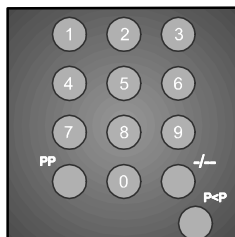

Indicateur de Son

Le bouton "I-II" est utilisé pour choisir entre **Mono**, **Stereo**, **Dual I** ou **Dual II**.

Mono

Dans une diffusion **Mono** ou mono forcé (pour une diffusion stéréo).

Stereo

Dans une diffusion **Stéréo**.

Dual I

Si une diffusion double est détectée. **Dual I** est sélectionné par défaut et peut aussi être sélectionné après **Dual II** sur la Télécommande.

Dual II

Si **Dual II** est sélectionné sur la Télécommande.

Indicateur Muet

Il est placé sur le côté supérieur droit de l'écran quand il est disponible.



Pour annuler le muet, vous avez deux alternatives. La première est l'utilisation du bouton "X", ainsi le volume est réglé sur la valeur précédente, et la deuxième est l'augmentation du niveau du volume, ainsi il commence au niveau minimum et va en augmentant.

Modes AV

En pressant le bouton "AV" vous pouvez faire passer votre TV aux modes AV (sauf si elle est dans le télétexte).

Si vous pressez ce bouton successivement, votre TV passera à l'un des modes AV optionnels. **AV1**, **RGB1**, **AV2**, **SVHS** et **PC**.

Le mode RGB est disponible à partir de AV1. Pour quitter le mode AV, pressez "TV", les boutons numériques ou les boutons "-P/CH" ou "P/CH+".

Mode PC

Appuyez sur le bouton "PC" pour passer directement au mode PC.

Pressez "TV", "AV", "-P/CH", "P/CH+" ou les boutons numériques pour quitter le mode PC.

Télétexte

Télétexte est un système d'information qui affiche du texte sur l'écran de votre téléviseur. Le système d'information télétexte vous permet d'afficher une page d'information sur un sujet mentionné dans le sommaire.

Les affichages à l'écran ne sont pas disponibles en mode texte.

En mode texte, vous ne pouvez pas régler le contraste, la luminosité ou la couleur, mais vous pouvez régler le volume.

Lancer télétexte

- Sélectionnez une chaîne de télévision transmettant télétexte.
- Appuyer sur la touche "☰". Normalement, la liste du contenu (index) s'affiche sur l'écran.

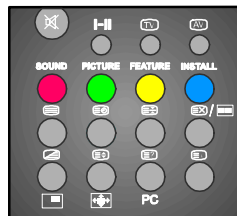

Pour Sélectionner Une Page du Télétexte

- Pressez les boutons numériques corrects du numéro de la page de Télétexte que vous voulez.

Le numéro de la page sélectionnée apparaîtra dans le coin supérieur gauche de l'écran. Le compteur de page du Télétexte effectue la recherche jusqu'à ce que le numéro de la page soit localisé. La page voulue est visualisée sur l'écran.

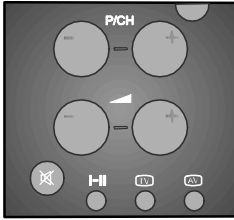

- La touche "**P/CH+**" vous permet de faire défiler l'écran télétexte en avant, page par page.
- La touche "**-P/CH**" vous permet de faire défiler l'écran télétexte en arrière, page par page.

Sélectionner la page du sommaire

- Pour sélectionner le numéro de page du sommaire (généralement la page 100), appuyez sur la touche "**100**".

Visionner le télétexte avec un programme TV

- Appuyez sur la touche "**TV**". Le texte s'affiche en surimpression du programme à l'écran.
- Appuyez une nouvelle fois sur "**TV**" pour retourner à la page télétexte.

Sélectionner un texte en mode zoom

- Pour afficher en texte double hauteur la moitié supérieure de la page d'information, appuyez sur la touche "**100**".
- Pour afficher en texte double hauteur la moitié inférieure de la page d'information, appuyez une nouvelle fois sur la touche "**100**".
- Pour afficher toute la page en texte hauteur normale, appuyez encore une fois sur la touche "**100**".

Afficher des informations "cachées"

- Appuyez sur la touche "**100**" pour afficher des réponses à des jeux.
- Appuyez une nouvelle fois sur la touche "**100**" pour cacher les réponses affichées.

Arrêter le changement automatique de page

La page télétexte que vous avez sélectionnée peut contenir plus d'informations que celles affichées à l'écran ; les informations restantes seront affichées après un bref délai d'attente.

- Pour arrêter le changement automatique de page, appuyez sur la touche "**100**".
- Pour afficher la page suivante, appuyez une nouvelle fois sur la touche "**100**".

Sélectionner une sous-page

Les sous-pages sont des sous-sections de longues pages télétexte qui peuvent uniquement être affichées à l'écran section par section.

- Sélectionnez la page télétexte de votre choix.
- Appuyez sur la touche "**100**".
- Sélectionnez la sous-page de votre choix avec quatre touches numériques (par ex. 0001).
- Si la sous-page sélectionnée n'est pas rapidement affichée, appuyez sur la touche "**100**". Un programme TV s'affichera à l'écran.
- Le numéro de page télétexte s'affiche en haut à gauche de l'écran dès que la page sélectionnée est trouvée.
- Appuyez sur la touche "**100**" pour afficher la page télétexte sélectionnée.

Fastexte

Votre TV accepte le système Télétexte de Texte rapide. Quand le numéro d'une page de n'importe quelle page en mémoire est introduit, le système ne recherchera pas la page demandée. La page sera visualisée automatiquement.

- La touche "**P/CH+**" vous permet de faire défiler l'écran télétexte en avant, page par page.
- La touche "**-P/CH**" vous permet de faire défiler l'écran télétexte en arrière, page par page.

Concernant le Fastexte

L'entête du sujet d'information peut avoir une certaine couleur.

- Pressez le bouton **ROUGE, VERT, JAUNE** ou **BLEU** pour obtenir la page importante rapidement.

Pour quitter le télétexte

- Appuyez sur la touche "**TV**" et l'écran commutera sur mode TV.

Pour afficher l'heure

- Lorsque vous regardez un programme de télévision avec télétexte, appuyez sur la touche "**EO**" pour afficher à l'écran l'heure fournie par télétexte.
- L'heure s'affichera uniquement si vous regardez un programme de télévision avec télétexte.
- L'information de temps est visualisée sur l'écran pendant 10 secondes. Si vous voulez annuler la visualisation, pressez le bouton "**TV**".

Branchement de périphériques externes

Il y a une grande variété d'appareils audio et vidéo qui peuvent être branchés à votre téléviseur. Le diagramme de branchement suivant indique les différents équipements (Optionnel) qui peuvent être branchés à l'arrière de la TV.

Branchement de Son PC

Branchez la sortie audio (sortie de ligne) de votre PC aux entrées audio de votre TV (voir I e J dans la page suivante) avec un câble de son stéréo.

Via les prises Péritel

Votre TV a une prise connecteur Euro. Si vous voulez brancher des périphériques (c'est-à-dire un magnétoscope, un décodeur, etc.) qui ont des connecteurs Euro, utilisez l'entrée SCART.

Si un dispositif externe est branché à travers une prise de connecteur Euro, la TV passera automatiquement au mode AV. Si un

dispositif externe est branché à une entrée SCART et le signal est RGB1, sélectionnez RGB1 en pressant le bouton "**AV**".

Via la prise d'antenne

Si vous voulez connecter à votre téléviseur des périphériques, tels que le magnétoscope ou le décodeur, mais l'appareil que vous voulez en connecter n'est pas équipé d'une prise Péritel, vous devrez le connecter à la prise d'antenne de votre téléviseur.

Si le magnétoscope est connecté via la prise d'antenne, il est recommandé d'utiliser le Programme 0.

Décodeur

La télévision par câble vous offre une grande variété de programmes. La plupart sont gratuits, mais les autres doivent être payés par le téléspectateur. Ça signifie que vous devez vous abonner à l'organisation qui transmet les programmes que vous voulez recevoir. Cette organisation vous fournira un décodeur approprié pour vous permettre de visionner de programmes décodés.

Pour en savoir plus, adressez-vous à votre distributeur. Reportez-vous aussi au manuel fourni avec le décodeur.

Branchement d'un décodeur via la prise d'antenne

- Connectez le câble d'antenne.

Branchement d'un décodeur sans une prise d'antenne

- Branchez un décodeur à la TV avec un câble euro à l'entrée SCART.

TV et Magnétoscope

- Branchez les câbles d'antenne.

Vous pouvez obtenir une meilleure qualité d'image si vous branchez un câble euro à la prise **SCART**.

Lecture NTSC

Pour utiliser cette option :

- Brancher un magnétoscope NTSC à une prise péritel à l'arrière de la télévision.

ou,

- Brancher un lecteur NTSC VCR à une prise RCA à l'arrière de la TV.

Sélectionnez ensuite la source qui convient avec la touche "**AV**".

Rechercher et Garder en Mémoire le Test Signal du Magnétoscope.

- Débranchez le câble d'antenne des prises d'antenne "**ANT**" de votre magnétoscope.
 - Allumez votre TV et placez votre magnétoscope sur le signal de test. (Consultez le manuel de votre magnétoscope)
 - Entrez dans le menu **Installation** dans le **menu régler**. Entrez dans le menu **Programmation** dans le menu **Installation** et sélectionnez la **recherche manuelle**.
 - Recherchez le signal de test de votre magnétoscope de la même façon que vous recherchez et garder les signaux TV. Gardez le signal test sous le numéro de programme 0.
- Replacez le câble d'antenne dans la prise d'antenne "**ANT**" de votre magnétoscope une fois que vous avez gardé le signal test.

Caméra et Caméscope

Pour Brancher à une Entrée AV-2

Branchez votre appareil photo ou caméscope à une entrée AV-2 dans la partie arrière de la TV.

- Branchez votre équipement à la TV avec les entrées **VIDEO** (jaune), **AUDIO R** (rouge) et **AUDIO L** (blanc). Vous devez brancher les prises à l'entrée en utilisant la même couleur.

Branchement à l'entrée S-Video

Branchez votre appareil photo ou caméscope à une entrée S-Video dans la partie arrière de la TV.

- Branchez votre équipement à la TV avec l'entrée S-VHS et les entrées audio des entrées AV-2 en utilisant les câbles S-VHS.

Branchement du décodeur au magnétoscope

Certains magnétoscopes sont équipés d'une prise Péritel spéciale pour le décodeur.

- Branchez un eurocâble à la prise Péritel de votre décodeur et à la prise Péritel spéciale de votre magnétoscope. Reportez-vous aussi au manuel de votre magnétoscope.
- Pour connecter votre magnétoscope au téléviseur, reportez-vous au chapitre Téléviseur et Magnétoscope.

Si vous voulez connecter à votre téléviseur plusieurs périphériques, consultez votre distributeur.

Brancher des casque

Utilisez la prise des écouteurs stéréo dans la partie arrière de la TV (partie avant) pour brancher les écouteurs.

Branchement de périphériques externes

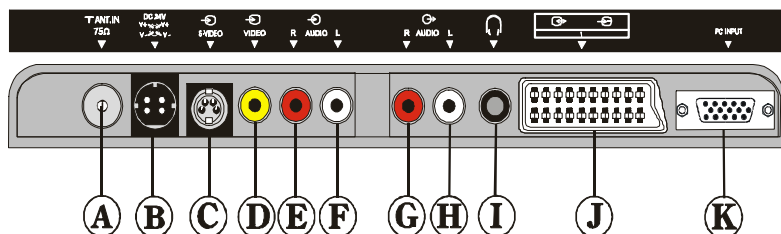
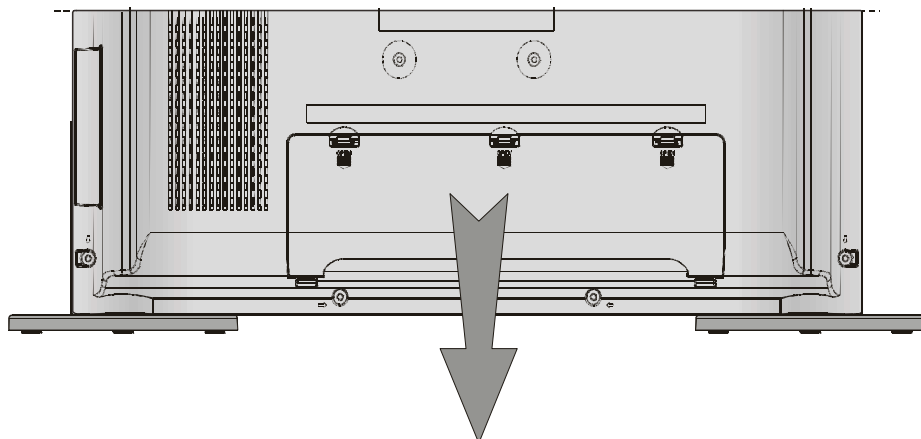

- | | | |
|-------------------------------------------------------------------------------------------------------------------|--------|--------------------------------------|
| (A) ANTENNE | | (G) SORTIE AUDIO RCA (DROITE) |
| (B) ADAPTATEUR 12 V DC  | | (H) SORTIE AUDIO RCA (GAUCHE) |
| (C) ENTRÉE S-VIDEO | | (I) CASQUE |
| (D) ENTRÉE VIDÉO RCA | | (J) PRISE PÉRISEL (AV-1) |
| (E) ENTRÉE AUDIO RCA (DROITE) | } AV-2 | (K) ENTRÉE PC |
| (F) ENTRÉE AUDIO RCA (GAUCHE) | | |

Raccordements d'antenne

Raccordement d'antenne extérieure

Antenne VHF

Méthode 1

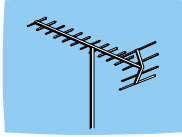

Câble coaxial rond 75 ohms

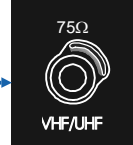

Arrière du téléviseur

Antenne VHF/UHF

Méthode 2

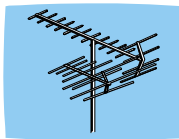

Câble plat à deux plombs 300 ohms



Câble coaxial rond 75 ohms



Arrière du téléviseur

Connexion de matériel périphérique

CASQUE



AUDIO

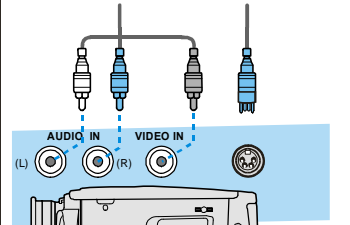
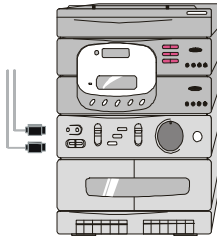

CAMÉSCOPE

VIDEO

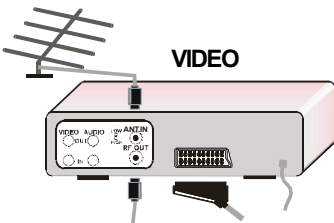

DÉCODEUR

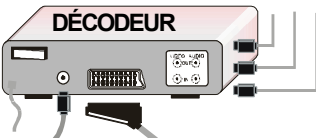

ANTENNE

POUR LE RÉCEPTEUR SATELLITE

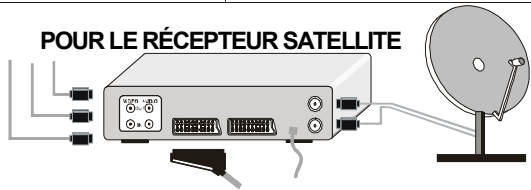

Recommandations

Entretien de l'écran

Nettoyez l'écran avec un chiffon doux légèrement humide. N'utilisez pas de solvants abrasifs, ils risqueraient d'endommager le revêtement de protection de l'écran.

Mauvaise qualité de l'image

Avez-vous sélectionné le système TV approprié ? Des haut-parleurs, appareils audio non mis à la terre ou des lampes au néon, etc. sont-ils trop proches du téléviseur ou de l'antenne intérieure ?

Les montagnes ou bâtiments élevés peuvent être à l'origine d'images doubles ou fantôme. Vous pouvez dans certains cas améliorer la qualité de l'image en orientant l'antenne dans une autre direction.

Vous constatez une perturbation de l'image ou de télétexte ? Vérifiez si vous êtes sur la bonne fréquence.

La qualité de l'image peut se détériorer si deux appareils périphériques sont simultanément connectés au téléviseur. Dans ce cas, déconnectez l'un des appareils.

Absence d'image

L'antenne est-elle correctement raccordée ? Les fiches sont-elles correctement branchées dans la prise d'antenne ? Le câble d'antenne est-il endommagé ? L'antenne est-elle connectée avec des raccords appropriés ? En cas de doute, consultez votre détaillant.

L'absence d'image signifie que votre téléviseur ne réceptionne aucune transmission. Avez-vous appuyé sur les touches appropriées de la télécommande ? Essayez une nouvelle fois.

Son

Vous n'entendez aucun son. Vous avez peut-être appuyé sur la touche de sourdine ? Des haut-parleurs externes sont-ils connectés au téléviseur ?

Le son n'est diffusé que par un seul haut-parleur. La balance est-elle dérégulée ? Consultez le menu "**Audio**".

Télécommande

Votre TV ne répond plus à la télécommande. Pressez de nouveau le bouton "**TV**" sur la télécommande. Peut être que les piles sont usées. Si oui vous pouvez utiliser les boutons dans la partie arrière de la TV.

Vous avez peut-être sélectionné un menu inapproprié ? Appuyez sur la touche "**TV**" pour retourner en mode TV ou appuyez sur la touche "**M**" pour retourner au menu précédent.

Si le problème persiste :

Eteignez et rallumez le téléviseur. Si le problème persiste, faites-appel à un technicien, ne tentez jamais de réparer le téléviseur vous-même.

Spécifications

STANDARDS DE RECEPTION TV

PAL SECAM B/G D/K K' I/I' L/L'

CANAUUX

VHF (BANDE I/III)

UHF (BANDE U)

HYPERBANDE

TV CÂBLEE (S1-S20/S21-S41)

NOMBRE DE CANAUUX PREREGLES 100

INDICATEUR DE CANAL

On Screen Display (affichage à l'écran)

ENTREE ANTENNE RF

75 Ohm (non équilibrée)

TENSION DE SECTEUR

230 V AC, 50 Hz.

AUDIO

German+Nicam Stéréo

PUISSANCE DE SORTIE AUDIO (W_{RMS})
(%10 THD)

2 x 3

CONSOMMATION ELECTRIQUE (W) (max.)

60 W

< 1,2 W (Stand-by)

TYPE D'ECRAN

Affichage 4:3, taille de l'écran 20.1"

DIMENSIONS (mm)				
D	L	H	Poids(kg)	
129	680	415	8.3	avec support
90	587	403	7.6	sans support

MODES D'AFFICHAGE TYPIQUE DE L'ENTRÉE PC

L'affichage a une résolution maximale de 800 x 600, gamme de fréquence verticale synchronisée de 50-72 Hz est une gamme de fréquence horizontale synchronisée de 30-57 KHz.

Le tableau suivant est une illustration de quelques modes typiques d'affichage vidéo.

Mode	Résolution		Fréquence	
	Horizontale	Verticale	Hor. (kHz)	Ver. (Hz)
1	640	400	31,5	70
2	640	480	31.5	60
3	640	480	37.9	72
4	800	600	35.2	56
5	800	600	37.9	60

La résolution originale du Panneau TFT-LCS est de 800 x 600. En conséquence, il est recommandé d'utiliser le Mode 5 pour obtenir la meilleure qualité d'affichage PC.

