

TomTom GO

1. Contenuto della confezione

1 Il TomTom GO

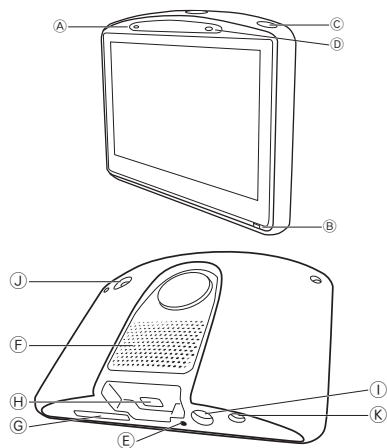

- A Microfono
- B Spia di ricarica
- C Pulsante di accensione/spegnimento
- D Fotocellula

- E Pulsante di reimpostazione
- F Speaker
- G Slot per scheda di memoria (scheda SD non inclusa) per mappe aggiuntive opzionali
- H Connettore USB
- I TomTom Connettore / connettore RDS-TMC
- J Connettore per antenna esterna
- K Connettore uscita audio

2 Supporto per parabrezza



3 Caricatore per auto*



4 Supporto per casa



5 Documentazione

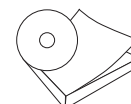

* In TomTom GO x30 HD Traffico, questo viene sostituito dal TomTom HD Traffic Receiver.

In dotazione con TomTom GO x30T

6 Ricevitore Traffico RDS-TMC

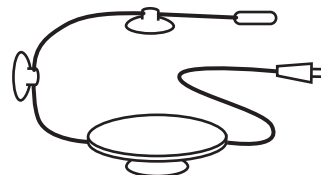

In dotazione con TomTom GO 930 e 930T

- 7 Telecomando

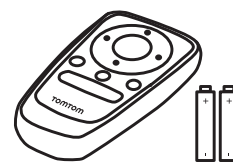

In dotazione con TomTom GO x30 HD Traffic

- 8 TomTom HD Traffic Receiver
 - A Indicatore di alimentazione - Luce rossa
 - B Indicatore HD Traffic Receiver - Luce blu

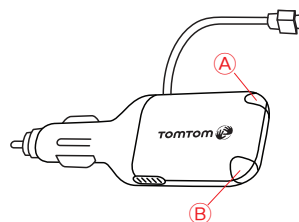

2. Prima di iniziare...

Accensione e spegnimento

Per accendere o spegnere il dispositivo TomTom GO, tenere premuto il pulsante di accensione per 2 secondi. La prima volta in cui si accende il dispositivo, questo potrà necessitare di un certo tempo prima di avviarsi.

Nota: *in rari casi, il GO potrebbe non avviarsi correttamente. Se ciò avviene, premere il pulsante di reimpostazione, quindi riaccendere il dispositivo.*

Impostazione

Per impostare il dispositivo TomTom GO è necessario rispondere ad alcune domande toccando lo schermo.

Importante: assicurarsi di scegliere la lingua corretta, poiché la lingua selezionata verrà usata per tutti i menu e le istruzioni scritte.

Note sulle batterie

Si consiglia di caricare completamente il TomTom GO la prima volta che lo si collega al supporto per casa. Servono fino a 2 ore per caricare completamente la batteria.

Quando si colloca il GO nel supporto per casa, verrà richiesto se si desidera collegarsi al computer. Se si seleziona **No**, il dispositivo si spegnerà nel caso in cui lo schermo non venga toccato per più di tre minuti. Ciò avviene per consentire una ricarica più rapida della batteria.

Per informazioni sulla connessione al computer, vedere **Utilizzo di TomTom HOME** on page 108.

Nota: *il TomTom GO utilizza parte della carica della batteria per conservare in memoria l'ultima schermata visualizzata allo spegnimento del dispositivo.*

Se non si ricarica il GO per un periodo di tempo prolungato, all'avvio successivo del GO apparirà la schermata di avvio predefinita. Tutte le altre impostazioni saranno mantenute.

Miglioramento della ricezione

Se il dispositivo TomTom GO impiega più di 5 minuti a trovare la posizione corrente, verificare che esso si trovi all'aperto, lontano da edifici o alberi di altezza elevata.

Se si collega TomTom GO al computer, è possibile utilizzare TomTom HOME per scaricare informazioni sulle posizioni dei satelliti GPS nei sette giorni successivi. Ciò aiuterà GO a trovare più rapidamente la posizione.

Importante: alcuni veicoli sono dotati di un parabrezza termoriflettente. Questa può impedire al GO di rilevare la posizione corrente.

Il kit TomTom Antenna esterna (disponibile per l'acquisto come accessorio) può contribuire a migliorare la ricezione.

Supporto per parabrezza

Usare il supporto per parabrezza per installare il TomTom GO all'interno dell'auto.

Per fissare il supporto, premere la ventosa con decisione sul parabrezza all'interno della vettura, in un'area in cui il vetro è piatto.

Assicurarsi che il supporto e il parabrezza siano puliti e asciutti prima di fissare il supporto. Porre il supporto in modo che non interferisca con la visione della strada.

Supporto per casa

Il supporto per casa viene usato per caricare il dispositivo TomTom GO quando non è in auto e per connettere il GO al computer.

Una volta collegato al computer, è possibile utilizzare TomTom HOME per gestire il GO. Per informazioni su TomTom HOME, vedere **Utilizzo di TomTom HOME** on page 108.

Cura e manutenzione del TomTom GO

Non lasciare mai il dispositivo TomTom GO o i suoi accessori in vista nell'auto: potrebbero diventare un facile bersaglio di furti.

È possibile impostare una password per il dispositivo TomTom GO, da immettere ogni volta in cui si avvia il GO. Per ulteriori informazioni, vedere **Utilizzo di TomTom HOME** on page 108.

È importante prendersi cura del GO.

- Il GO non è stato progettato per essere usato a temperature estreme, per cui un'esposizione di tal genere può causare danni permanenti.
- Non aprire la mascherina posteriore del GO in alcun caso. Un'operazione di questo genere può essere pericolosa e causa l'annullamento della garanzia.
- Asciugare o pulire lo schermo del GO solo con un panno morbido. Non utilizzare detergenti liquidi.

3. Visualizzazione di guida

All'avvio di TomTom GO, viene mostrata la visualizzazione di guida, insieme a informazioni dettagliate sulla posizione corrente.

È possibile accedere in qualsiasi momento al Menu principale toccando il centro dello schermo.

Nota: la visualizzazione di guida appare in bianco e nero finché il GO non rileva la posizione corrente dell'utente.



- Ⓐ Toccare + e - per ingrandire e ridurre la visualizzazione.
- Ⓑ Posizione corrente.
- Ⓒ Il nome della prossima strada importante o del cartello stradale successivo, se applicabile.
- Ⓓ Istruzioni di navigazione per la strada da percorrere.
Digitare quest'area per ripetere l'ultima istruzione vocale e per cambiare il volume.
- Ⓔ Nome della via successiva in cui svoltare.
- Ⓕ Informazioni sul viaggio, quali durata del viaggio, distanza rimanente e ora di arrivo.
Per selezionare gli elementi da visualizzare, toccare **Preferenze barra di stato** nel menu **Preferenze**.
- Ⓖ Intensità del segnale GPS.
- Ⓗ Barra Traffico
Per impostare le informazioni sul traffico, toccare la barra Traffico per aprire il menu Traffico o toccare TomTom **Traffico** nel menu principale.
- Ⓘ Menu rapido - per ulteriori informazioni, fare riferimento al manuale completo.

4. Enhanced Positioning Technology

Nota: Enhanced Positioning Technology è disponibile sui modelli TomTom GO 930 e 930T.

Enhanced Positioning Technology o EPT consente di stimare la propria posizione quando la ricezione GPS è problematica, ad esempio in caso di guida attraverso edifici di dimensioni elevate.

Il GO utilizza sensori di posizione per monitorare l'accelerazione e la direzione di guida e, in seguito, effettua una stima della propria posizione corrente.

EPT L' aiuta il GO a valutare esclusivamente la propria posizione. Il calcolo preciso della propria posizione è possibile esclusivamente quando il GO riceve un segnale GPS forte.

Quando il GO utilizza la funzione EPT per la stima della propria posizione, viene visualizzata l'icona EPT sulla barra di stato.

Il GO esegue automaticamente la calibrazione della funzione EPT. Nel caso in cui la calibrazione non fosse completa al momento della perdita della ricezione GPS da parte del GO, la funzione EPT non è utilizzabile e lo schermo viene visualizzato in grigio, ad esempio, in caso di assenza di ricezione GPS all'inizio di un viaggio.



- Ⓐ EPT Icona.
- Ⓑ Posizione corrente.

Calibrazione

La calibrazione viene eseguita automaticamente e non richiede alcuna interazione da parte dell'utente. Tuttavia, è utile avere una conoscenza di base della procedura di calibrazione.

Il TomTom GO esegue la reimpostazione dei sensori di posizione ad ogni accensione del dispositivo. Al fine di incrementare la precisione nella stima della propria posizione, il GO esegue la calibrazione dei sensori nel corso di tutto il viaggio.

Per una calibrazione appropriata, sono necessarie le seguenti condizioni:

- il GO riceve un segnale GPS forte;
- l'auto è stata ferma per almeno 5 secondi, quindi percorre un tratto di strada piano e dritto per almeno un minuto.

5. Pianificazione del primo viaggio

Pianificare un percorso con TomTom GO è facile. Per pianificare il primo percorso, procedere come indicato di seguito.

Importante: è consigliabile pianificare sempre il proprio itinerario prima di iniziare a guidare. È pericoloso pianificare un percorso mentre si guida.

1. Toccare lo schermo per visualizzare il menu principale.

Nota: i pulsanti sul GO vengono visualizzati a colori, a meno che un pulsante non sia attualmente disponibile. Ad esempio, il pulsante denominato **Trova alternativa...** nel menu principale non è disponibile fino a quando non viene pianificato un percorso.

2. Toccare **Navigazione verso...**

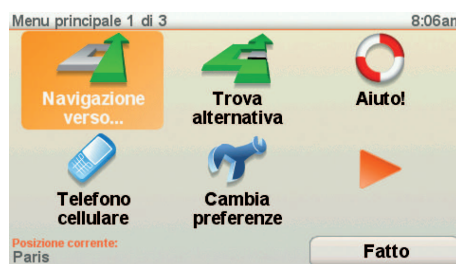

3. Toccare **Indirizzo**.



Quando si immette un indirizzo, è possibile scegliere fra le seguenti opzioni:

- **Centro città** - toccare questo pulsante per impostare come destinazione il centro di una città.
- **Numero civico** - toccare questo pulsante per impostare come destinazione un indirizzo esatto.
- **Codice postale** - toccare questo pulsante per inserire un codice postale come destinazione.

Nota: è possibile immettere un codice postale per qualsiasi paese. In Gran Bretagna e in Olanda, i codici postali sono dettagliati al punto che mediante essi è possibile identificare un edificio. Negli altri paesi è possibile immettere

un codice postale per identificare una città o una località. In tali casi è quindi necessario immettere la via e il numero civico.

- **Incrocio** - toccare questo pulsante per impostare come destinazione il punto di incrocio di due vie.
- **Indirizzo vocale** - toccare questo pulsante per impostare la destinazione annunciando verbalmente l'indirizzo al GO. Per ulteriori informazioni, vedere **Immissione vocale dell'indirizzo** on page 23.

Per il primo viaggio, immetteremo un indirizzo esatto.

4. Toccare **Via e numero civico**.



Nota: quando si pianifica un viaggio per la prima volta, il GO chiede di selezionare un paese. La scelta viene salvata e verrà usata per tutti percorsi pianificati.

È possibile modificare questa impostazione in qualsiasi momento toccando la bandierina del paese.

5. Iniziare a digitare il nome della città desiderata.

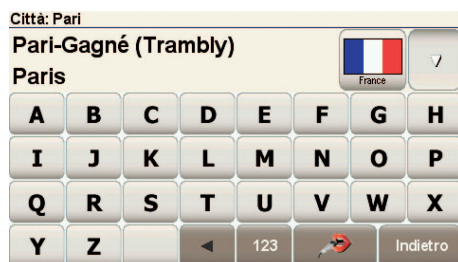

Durante la digitazione, appariranno i nomi delle città corrispondenti alle lettere digitate. Quando la città desiderata appare nell'elenco, toccarla per impostarla come destinazione.



Suggerimento: invece di digitare il nome, toccare questo pulsante per inserire l'indirizzo parlando al GO.

Per maggiori informazioni, vedere **Immissione vocale dell'indirizzo** on page 23

6. Iniziare a digitare il nome della via e selezionarlo una volta visualizzato.

Come per il nome della città, verranno mostrati i nomi delle vie corrispondenti alle lettere digitate. Quando la via desiderata appare nell'elenco, toccarla per impostarla come destinazione.

7. Ora immettere il numero civico della destinazione e toccare **Fatto**.



8. Il GO chiederà se è richiesta un'ora di arrivo particolare. Agli scopi di questo esercizio, toccare **NO**.

Il GO calcolerà il percorso. IQ Routes™ viene utilizzato per pianificare il miglior percorso possibile, utilizzando le informazioni disponibili riguardo all'effettiva velocità del traffico sulle strade.

9. Al termine del calcolo del percorso, toccare **Fatto**.

Il GO inizierà immediatamente a fornire indicazioni per la destinazione con istruzioni vocali e con indicazioni visive sullo schermo.



Ore di arrivo

Quando si pianifica un percorso, il TomTom GO chiede se si ha necessità di arrivare a un'ora particolare.

Toccare **SÌ** per immettere un'ora di arrivo desiderata.

Il GO calcola l'orario d'arrivo e mostra se si arriverà in tempo.

È possibile utilizzare queste informazioni anche per calcolare l'ora della partenza. Se il GO mostra che si arriverà con 30 minuti di anticipo, è possibile attendere e partire dopo 30 minuti, invece di arrivare in anticipo.

L'orario d'arrivo viene costantemente ricalcolato durante il viaggio. La barra di stato consente di visualizzare se si arriverà in orario o in ritardo, come mostrato sotto:

+55 min

L'arrivo è previsto 55 minuti in anticipo rispetto all'orario d'arrivo inserito.

Se l'orario d'arrivo stimato è superiore a cinque minuti prima dell'orario inserito, esso viene visualizzato in verde.

+3 min

L'arrivo è previsto 3 minuti in anticipo rispetto all'orario di arrivo inserito.

Se l'orario d'arrivo stimato è meno di 5 minuti prima dell'orario inserito, esso viene visualizzato in giallo.

-19 min

L'arrivo è previsto con 19 minuti di ritardo.

Se l'orario d'arrivo stimato è superiore all'orario inserito, esso viene visualizzato in rosso.



Toccare **Preferenze barra di stato** nel menu Preferenze per attivare o disattivare le notifiche sull'ora di arrivo.

Selezionare le opzioni necessarie nella prima schermata del menu, quindi toccare **Fatto**.

Per abilitare le notifiche sull'ora di arrivo, selezionare **Mostra ritardo rispetto a ora di arrivo**.

Per disattivare le notifiche sull'ora di arrivo, deseleziona **Mostra ritardo rispetto a ora di arrivo**.

Quali sono le altre opzioni di navigazione?

Quando si seleziona **Navigazione verso...**, è possibile impostare la destinazione in diversi modi, oltre ad inserire l'indirizzo. Le altre opzioni sono elencate di seguito:



Base

Toccare questo pulsante per navigare verso la posizione della propria base.

Questo pulsante verrà utilizzato probabilmente più degli altri.

Per informazioni sull'impostazione della posizione della base, vedere **Cambia base** on page 54.



Preferito

Toccare questo pulsante per selezionare un preferito come destinazione.

Per ulteriori informazioni sui Preferiti, vedere **Preferiti** on page 34.



Indirizzo

Toccare questo pulsante per inserire un indirizzo come destinazione.



Destinazione recente

Toccare questo pulsante per selezionare la destinazione da un elenco di luoghi recentemente usati come destinazioni.



Punto di interesse

Toccare questo pulsante per navigare verso un Punto di interesse (PDI).

Per ulteriori informazioni sui PDI e sulla navigazione verso un PDI, vedere **Punti di interesse** on page 40.



Posizione corrente

Toccare questo pulsante per selezionare la posizione GPS corrente come destinazione.

Per maggiori informazioni sul GPS, vedere **Global Positioning System (GPS)** on page 107.



Punto sulla mappa

Toccare questo pulsante per selezionare un punto sulla mappa come destinazione usando il browser mappe.

Per ulteriori informazioni sul browser mappe, vedere **Visualizzazione di guida** on page 6.



Latitudine Longitudine

Toccare questo pulsante per inserire una destinazione utilizzando valori di latitudine e longitudine.



TomTom Amico

Toccare questo pulsante per navigare verso la posizione corrente di un TomTom Amico. Tenere presente che l'Amico può spostarsi prima di essere raggiunto.

Per maggiori informazioni sul servizio TomTom Amici, consultare **TomTom Servizi** on page 69.



Posizione dell'ultima sosta

Toccare questo pulsante per selezionare l'ultima posizione registrata come destinazione.

Per maggiori informazioni sul sistema GPS, vedere **Global Positioning System (GPS)** on page 107.

Indirizzo vocale

Invece di digitarlo, è ora possibile inserire un indirizzo comunicandolo a voce al GO.

Nota: la funzione di riconoscimento vocale è attualmente disponibile solo per l'immissione di indirizzi e per la risposta ad alcune notifiche speciali.



Indirizzo vocale (dialogo)

Nel menu principale, toccare **Navigazione verso...**, quindi toccare **Indirizzo**, **Indirizzo vocale** o **Indirizzo vocale (dialogo)** e iniziare a parlare quando richiesto.

Per maggiori informazioni, vedere **Immissione vocale dell'indirizzo** on page 23



Indirizzo vocale

Pianificazione anticipata di un percorso

Il GO può essere utilizzato anche per pianificare i viaggi in anticipo selezionando sia il punto di partenza che la destinazione. Ad esempio, è possibile fare quanto segue:

- Scoprire la durata del viaggio prima della partenza.
- Verificare il percorso del viaggio che si sta pianificando.
- Verificare il percorso per una persona che deve raggiungere l'utente, così da poterle indicare la strada.

Per pianificare un percorso in anticipo, procedere come indicato di seguito:

1. Toccare lo schermo per visualizzare il menu principale.
2. Toccare il pulsante freccia per passare alla schermata del menu successivo e selezionare **Pianifica percorso**.



Pianifica percorso

3. Selezionare il punto di partenza del viaggio analogamente a come si seleziona la destinazione.
4. Impostare la destinazione del viaggio.
5. Scegliere il tipo di percorso da pianificare.
 - **Percorso più veloce** - il percorso di durata inferiore.
 - **Percorso più breve** - la distanza più breve tra le posizioni impostate. Questo può non essere il più veloce, specialmente se il percorso più breve passa attraverso un centro urbano.
 - **Evita autostrade** - un percorso che evita le autostrade.
 - **Percorso a piedi** - un percorso progettato per un viaggio a piedi.
 - **Percorso per bicicletta** - un percorso progettato per un viaggio in bicicletta.
 - **Velocità limitata** - un percorso adatto a un veicolo che può viaggiare solo a velocità limitata. È necessario specificare la velocità massima.
6. Il TomTom GO pianifica il percorso tra le due posizioni selezionate.

Ulteriori informazioni sul percorso

È possibile accedere a queste opzioni per l'ultimo percorso pianificato toccando **Visualizza percorso** nel menu principale.

Per visualizzare i dettagli del percorso, toccare il pulsante **Dettagli** nella schermata di riepilogo percorso.

Si potranno quindi selezionare le seguenti opzioni:



Formato testo

Toccare questo pulsante per ottenere un elenco di tutte le istruzioni di svolta lungo il percorso.

Ciò è molto utile se è necessario spiegare un percorso a qualcun altro.



Formato grafico

Toccare questo pulsante per visualizzare ogni svolta del viaggio. Toccare le frecce verso destra e verso sinistra per spostarsi in avanti e indietro lungo il viaggio.

Toccare lo schermo per disattivare il display 3D e visualizzare la mappa dall'alto.



Consulta mappa percorso

Toccare questo pulsante per visualizzare una panoramica del percorso utilizzando il browser mappe.

Per ulteriori informazioni sul browser mappe, vedere **Visualizzazione di guida** on page 6.



Mostra demo percorso

Toccare questo pulsante per vedere una demo del viaggio. La demo può essere interrotta in qualunque momento toccando lo schermo.



**Mostra
riepilogo
percorso**

Toccare questo pulsante per aprire la schermata di riepilogo percorso.

6. Ricerca di percorsi alternativi

Una volta pianificato un percorso, è possibile modificarne alcune parti, senza cambiare la propria destinazione.

Perché modificare il percorso?

Probabilmente per uno dei seguenti motivi:

- Si incontra un blocco stradale o una situazione di traffico intenso.
- Si desidera passare da un particolare luogo, a prelevare una persona, ci si vuole fermare a pranzo o a fare rifornimento.
- Si desidera evitare un raccordo critico o una strada non gradita.



Trova alternativa...

Toccare **Trova alternativa...** nel menu principale per modificare il percorso correntemente pianificato.

Quindi toccare una delle opzioni sotto riportate.



Calcola alternativa

Toccare questo pulsante per calcolare un'alternativa al percorso già pianificato.

Il GO cercherà un altro itinerario dalla propria posizione corrente alla propria destinazione.

Se alla fine si decide di voler utilizzare il percorso originale, toccare **Ricalcola originale**.

Qual è lo scopo?

Oltre alle strade nei pressi della propria posizione e nei pressi della destinazione, il nuovo percorso utilizzerà strade completamente differenti per raggiungere la destinazione. Questo è un modo semplice per calcolare un percorso completamente differente.



Evita blocco

Toccare questo pulsante nel caso si incontri un blocco stradale o traffico molto intenso. A questo punto si deve stabilire quale parte del percorso si vuole evitare.

Scegliere tra le varie opzioni: 100 m, 500 m, 2000 m, 5000 m. Il GO ricalcherà l'itinerario evitando la sezione corrispondente alla distanza selezionata.

Tenere presente che, una volta ricalcolato il percorso, sarà probabilmente necessario lasciare entro breve la strada che si sta percorrendo.

Se il blocco stradale scompare improvvisamente dallo schermo, toccare **Ricalcola originale** per tornare al percorso originale.



Passa da...

Toccare questo pulsante per modificare il percorso in modo da passare per una determinata località, per esempio per far salire a bordo una persona lungo il percorso.

La posizione da cui si desidera passare può essere selezionata analogamente a come si seleziona una destinazione. È quindi possibile effettuare una scelta tra le stesse opzioni: ad esempio, **Indirizzo**, **Preferito**, **Punto di Interesse** e **Punto sulla mappa**.

Il GO calcolerà un nuovo itinerario verso la destinazione che passerà attraverso la posizione scelta.

Questo pulsante consente di scegliere una sola posizione attraverso cui passare. Per passare attraverso più posizioni, usare un Itinerario. Per ulteriori informazioni, vedere **Pianificazione itinerari** on page 45.



Ricalcola originale

Toccare questo pulsante per tornare al percorso originale senza deviazioni per evitare blocchi stradali o per passare attraverso determinati luoghi.



Evita parte del percorso

Toccare questo pulsante per evitare una parte del percorso. Usare questo pulsante nel caso in cui il percorso preveda una strada o un raccordo non gradito o con noti problemi di traffico.

Si sceglie quindi la strada da evitare da un elenco di strade nel percorso.



Considera ritardi

Toccare questo pulsante per ricalcolare il percorso affinché vengano evitati il più possibile i problemi legati al traffico. Il GO verificherà se vi sono problemi di traffico lungo l'itinerario ed elaborerà l'itinerario migliore per evitarli.

Per maggior informazioni sull'uso di TomTom Traffico, vedere **TomTom Traffico** on page 79.

7. Audio e voci

L'audio di TomTom GO è utilizzato per funzioni quali:

- Istruzioni vocali
- Chiamate in vivavoce
- Avvisi
- Musica

Per informazioni su come effettuare chiamate in vivavoce con il GO, vedere **Chiamate in vivavoce** on page 48.

Per informazioni sulla riproduzione musicale tramite il GO, vedere **Musica e multimedia** on page 28

Regolazione del volume

Il volume può essere regolato in tre modi:

- Toccare la parte in basso a sinistra della visualizzazione di guida. Viene ripetuta l'ultima istruzione vocale e appare il livello del volume.

Regolare il volume spostando il cursore.

- Nel menu principale, scegliere **Cambia preferenze**, quindi **Preferenze volume**.

Toccare **Test** per controllare le modifiche.

- È possibile impostare il GO in modo che regoli il volume automaticamente in base al rumore di sottofondo presente nell'auto.

Regolazione automatica del volume



può regolare il volume automaticamente. TomTom GO

1. All'interno del menu principale, toccare **Cambia preferenze** .
2. Toccare **Preferenze volume**.
3. Selezionare **Collega volume a livello rumore**.
4. Toccare **Fatto**.

Selezione di una voce



Preferenze vocali

Per modificare la voce usata dal dispositivo TomTom GO, toccare **Preferenze vocali** nel menu Preferenze, quindi toccare **Cambia voce**. Selezionare una voce dall'elenco.

Il TomTom GO ha due tipi diversi di voci:

- Voci sintetizzate

Sono generate dal GO. Forniscono istruzioni vocali durante la guida e sono in grado di pronunciare nomi di vie e leggere messaggi, bollettini sul traffico, bollettini meteorologici, suggerimenti e tutorial.

- Voci umane

Sono registrate da un attore.

Nota: le voci umane forniscono esclusivamente istruzioni parlate.

Come funzionano le voci sintetizzate?

Il TomTom GO genera le voci sintetizzate tramite la tecnologia di sintesi vocale. Un programma di sintesi vocale converte il testo scritto, ad esempio un'istruzione del tipo "Girate a destra", nel suono di una voce umana.

Il programma di sintesi vocale prende in esame l'intera frase per garantire una riproduzione il più possibile simile al parlato reale. Il programma è anche in grado di riconoscere e pronunciare accuratamente nomi di luoghi e strade in altre lingue. Ad esempio, la voce inglese può leggere i nomi di vie francesi.

Nota: se selezioni una voce umana, essa sarà in grado di annunciare esclusivamente i comandi, ma non i nomi delle vie. Se si desidera ascoltare i nomi delle vie, sarà necessario selezionare una voce sintetizzata.

Altoparlanti interni ed esterni

Il TomTom GO contiene un altoparlante di alta qualità, utilizzato per riprodurre tutti i suoni del GO, se questo non è collegato ad altoparlanti esterni.

Per collegare altoparlanti esterni al GO è possibile:

- Utilizzare un cavo audio.

Nota: se l'autoradio è dotata di un connettore di ingresso, è possibile riprodurre l'audio del GO utilizzando gli altoparlanti dell'auto.

- Collegare un auricolare o altoparlanti Hi-Fi Bluetooth®.
- Sintonizzare il trasmettitore FM del GO per utilizzare gli altoparlanti dell'autoradio.

Trasmettitore FM

All'interno del GO vi è un trasmettitore FM che funziona come una stazione radio. Ciò significa che è possibile ascoltare le istruzioni date dal GO e riprodurre i brani mp3 attraverso gli altoparlanti dell'autoradio.

Impostazione

- Nel menu principale, scegliere **Cambia preferenze**, quindi **Preferenze altoparlante**.
- Accendere l'autoradio.
- Sintonizzarla su una frequenza che non sia in uso da una stazione radio.
- Toccare **Cambia** e impostare la frequenza del GO sulla stessa frequenza dell'autoradio.

Se si attraversa un'area in cui una stazione radio trasmette sulla stessa frequenza che si sta usando per il Trasmettitore FM, sarà necessario usare un'altra frequenza.

Utilizzo di più di un altoparlante

È possibile selezionare altoparlanti diversi da utilizzare per eventi specifici, ad esempio utilizzare l'altoparlante interno per le istruzioni di TomTom GO e gli altoparlanti esterni per ascoltare la musica e le chiamate in vivavoce.

- Altoparlante interno
- Dispositivo Hi-Fi Bluetooth
- Uscita audio (cavo audio)
- FM verso autoradio

Difficoltà di percezione delle istruzioni vocali durante la riproduzione di musica?

Quando si seleziona un dispositivo Bluetooth® Hi-Fi per la musica e le istruzioni vocali, viene richiesto se si desidera sospendere la musica quando vengono pronunciate istruzioni vocali. Come impostazione predefinita, la musica viene sempre messa in pausa quando sono fornite istruzioni vocali.

Quando si riceve una telefonata in vivavoce, la musica viene sempre messa in pausa e non vengono fornite istruzioni vocali.

Per informazioni su come effettuare chiamate in vivavoce con il GO, vedere **Chiamate in vivavoce** on page 48.

Utilizzo del cavo audio

Per riprodurre i suoni tramite l'autoradio o altro speaker esterno con un cavo audio, procedere come segue:

1. Inserire il cavo audio nella presa "audio out" del GO.
2. Inserire il cavo audio nella presa "line in" dell'autoradio o di altri altoparlanti esterni.

Nota: non tutte le autoradio sono dotate di un connettore di ingresso. Per informazioni specifiche, consultare il manuale dell'autoradio.

3. Se si utilizza l'autoradio, selezionare la presa "line in" dell'autoradio come ingresso.
4. Sul GO, toccare **Preferenze altoparlante** nel menu Preferenze.



Toccare questo pulsante per modificare le impostazioni relative agli altoparlanti.

5. Selezionare l'altoparlante che il GO dovrà utilizzare per fornire le istruzioni.
 - **Altoparlante interno**
 - **Dispositivo Hi-Fi Bluetooth**
 - **Uscita audio (cavo audio)**
 - **FM verso autoradio**
6. Selezionare l'altoparlante che il GO dovrà utilizzare per riprodurre la musica.
 - **Altoparlante interno**
 - **Dispositivo Hi-Fi Bluetooth**
 - **Uscita audio (cavo audio)**
 - **FM verso autoradio**
7. Toccare **Fatto**.
8. Il GO chiede se si desidera usare un altoparlante Hi-Fi Bluetooth® esterno. Toccare **NO**.

Il GO confermerà che, alla connessione del dispositivo, l'audio selezionato verrà riprodotto attraverso il cavo audio.

***Nota:** non è possibile ascoltare l'autoradio e utilizzare il cavo audio per riprodurre l'audio proveniente dal GO sull'autoradio allo stesso momento.*

Per informazioni sull'ascolto della musica tramite il GO, vedere **Musica e multimedia** on page 28.

Utilizzo degli altoparlanti Hi-Fi Bluetooth®

È possibile riprodurre l'audio per mezzo di altoparlanti Bluetooth® GOHi-Fi, come le cuffie Hi-Fi Bluetooth®, utilizzando un'autoradio con funzione Bluetooth®.

Per riprodurre l'audio attraverso di altoparlanti Hi-Fi Bluetooth®, procedere nel modo seguente:

1. Toccare **Preferenze altoparlante** nel menu Preferenze.



Toccare questo pulsante per modificare le impostazioni relative agli altoparlanti.

2. Selezionare l'altoparlante che il GO dovrà utilizzare per fornire le istruzioni.
 - Altoparlante interno
 - **Dispositivo Hi-Fi Bluetooth**
 - **Uscita audio (cavo audio)**
 - **FM verso autoradio**
3. Selezionare l'altoparlante che il GO dovrà utilizzare per riprodurre la musica.
 - **Altoparlante interno**
 - **Dispositivo Hi-Fi Bluetooth**
 - **Uscita audio (cavo audio)**

- **FM verso autoradio**

4. Toccare **Fatto**.

5. Il GO chiede di confermare se si desidera usare un altoparlante Hi-Fi Bluetooth® esterno. Toccare **Sì**.

Il GO inizierà a cercare dispositivi Hi-Fi Bluetooth®.

6. Selezionare il proprio dispositivo Hi-Fi Bluetooth® dall'elenco di dispositivi trovati dal GO.

Il GO tenterà di stabilire una connessione Bluetooth® con il dispositivo.

Il dispositivo potrebbe richiedere l'inserimento di una password sul GO prima di poter stabilire un collegamento Bluetooth®. Per ulteriori informazioni, consultare la documentazione del dispositivo Bluetooth® Hi-Fi.

Una volta collegato, l'audio verrà riprodotto attraverso il dispositivo Hi-Fi Bluetooth® esterno.

Se il GO non riesce a stabilire una connessione Bluetooth®, l'audio verrà riprodotto attraverso l'altoparlante interno o attraverso il cavo audio, se connesso a un dispositivo audio esterno dotato di altoparlanti.

8. Immissione vocale dell'indirizzo

Importante: è consigliabile pianificare sempre il proprio itinerario prima di iniziare a guidare. È pericoloso pianificare un percorso mentre si guida.

Al momento della pianificazione di un viaggio con il dispositivo TomTom GO, invece di toccare lo schermo per digitare manualmente un indirizzo, è possibile usare la funzione di immissione vocale dell'indirizzo per comunicare l'indirizzo a voce.



Indirizzo vocale (dialogo)

Toccare questo pulsante per inserire un indirizzo utilizzando la voce. Mediante questa opzione, il GO è in grado di riconoscere quanto segue:

- comandi: **Sì, No, Indietro, Fatto, OK, Incrocio**
- nomi di vie
- nomi di località
- numeri: i numeri devono essere pronunciati uno alla volta. Ad esempio, per comunicare il numero 35, pronunciare "Tre" e poi "Cinque".

Utilizzando la funzione **Indirizzo vocale (dialogo)**, è possibile inserire informazioni senza toccare lo schermo.



Indirizzo vocale

Toccare questo pulsante per immettere un indirizzo utilizzando sia la voce che la digitazione sullo schermo. Utilizzando questa opzione il GO è in grado di riconoscere quanto segue:

- nomi di vie
- nomi di località.

La funzione **Indirizzo vocale** è solitamente più veloce della funzione **Indirizzo vocale (dialogo)**.



Quando questo pulsante viene visualizzato sulla tastiera, è possibile immettere informazioni usando la voce anziché toccando lo schermo. Toccare questo pulsante per immettere informazioni utilizzando l'immissione vocale dell'indirizzo.

Suggerimento: quando questo pulsante appare in grigio, non è possibile usare la funzione vocale per inserire un indirizzo.

Il GO riconosce nomi di vie e località comunicati usando la lingua e la pronuncia locale.

Non è possibile utilizzare l'immissione vocale dell'indirizzo per pronunciare nomi di vie e località in tutti i paesi.

Pianificazione di un viaggio mediante l'immissione vocale dell'indirizzo

Importante: è consigliabile pianificare sempre il proprio itinerario prima di iniziare a guidare. È pericoloso pianificare un percorso mentre si guida.

Per pianificare un percorso usando la voce, effettuare le seguenti operazioni.

1. Toccare **Navigazione verso...** nel menu principale.



2. Toccare **Indirizzo**.



In questo esempio, verrà effettuata la navigazione verso un indirizzo utilizzando solo la voce per immettere l'indirizzo.

3. Toccare **Indirizzo vocale (dialogo)**.



4. Pronunciare il nome della città.

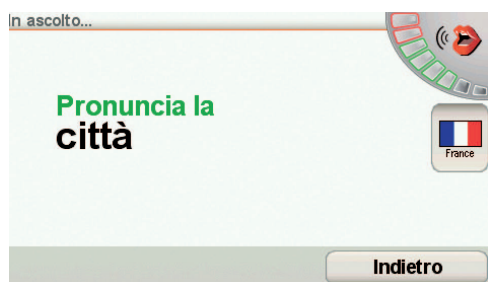

Una volta pronunciato il nome della città, viene visualizzato un elenco di sei nomi che corrispondono al nome pronunciato.

Il GO comunica il nome in cima all'elenco. Se il nome udito è quello corretto, pronunciare "Fatto" o "OK" o "Sì" o "Uno" oppure toccare il nome sullo schermo.

Se il nome della città udito non è quello corretto, ma il nome corretto compare nell'elenco, pronunciare il numero accanto al nome corretto oppure toccare il nome corretto sullo schermo.

Ad esempio, se il nome corretto è Rotterdam e questo nome corrisponde al numero 2 nell'elenco, è possibile pronunciare "Due" oppure toccare il nome corrispondente, in questo caso Rotterdam.

Se il nome della città non è presente in elenco, pronunciare "Indietro" o "No" o toccare il pulsante **Indietro** per tornare alla schermata precedente. Quindi pronunciare di nuovo il nome della città.

Nota: è necessario pronunciare i numeri nella stessa lingua utilizzata per i pulsanti del menu.

5. Pronunciare il nome della via.

Analogamente a quanto accade con il nome della città, viene quindi visualizzato un elenco con sei nomi che corrispondono a quello pronunciato.

Il GO comunica il nome in cima all'elenco. Se il nome udito è quello corretto, pronunciare "Fatto" o "OK" o "Sì" o "Uno" oppure toccare il nome sullo schermo.

Nota: nomi simili possono corrispondere a località differenti, come una via con codici postali diversi. In tal caso, tutte queste posizioni vengono visualizzate nell'elenco ed è necessario individuare e selezionare quella corretta sullo schermo.

Se il nome della via udito non è quello corretto, ma il nome corretto compare nell'elenco, pronunciare il numero accanto al nome corretto oppure toccare il nome corretto sullo schermo.

Ad esempio, se il nome corretto è Rembrandtplein e questo nome corrisponde al numero 3 nell'elenco, è possibile pronunciare "Tre" oppure toccare il nome corrispondente, in questo caso Rembrandtplein.

Ad esempio, se prendiamo in considerazione l'elenco visualizzato qui, se il nome corretto è Rembrandtplein, è possibile pronunciare "Due" oppure toccare il nome corrispondente, Rembrandtplein.

Se il nome della via non è presente in elenco, pronunciare "Indietro" o "No" o toccare il pulsante **Indietro** per tornare alla schermata precedente. Quindi pronunciare di nuovo il nome della via.

6. Pronunciare il numero civico.



I numeri devono essere pronunciati normalmente. Ad esempio, pronunciare il numero 357 come un'unica parola, "trecentocinquantasette".

Se il numero non viene visualizzato correttamente, pronunciare "Indietro" o "No" oppure toccare il tasto di ritorno. Quindi pronunciare nuovamente il numero.

Suggerimento: se si pronuncia "Indietro" quando non vi sono altri numeri visualizzati sullo schermo, il GO tornerà alla schermata precedente.

Se il numero visualizzato è quello corretto, pronunciare "Fatto" oppure "OK". In alternativa, immettere il numero toccando lo schermo.

Per selezionare un incrocio come posizione, pronunciare "Incrocio".

Nota: è necessario pronunciare i numeri nella stessa lingua utilizzata per i pulsanti del menu.

7. Il GO chiederà se è richiesta un'ora di arrivo particolare. Agli scopi di questo esercizio, toccare **NO**.

Il GO calcolerà il percorso.

8. Al termine del calcolo del percorso, toccare **Fatto**.

Ulteriori modi per comunicare con TomTom GO

Vi sono vari modi per immettere un indirizzo a voce.

Per visualizzare le opzioni disponibili, toccare Navigazione verso... nel menu principale, quindi **Indirizzo**.



Nota: l'immissione dell'indirizzo tramite codice postale non è possibile utilizzando la voce.

- **Centro città** - per pronunciare il centro di una città o di una località, toccare questo pulsante e toccare quello relativo all'immissione vocale nella parte inferiore della tastiera, nella schermata successiva.
- **Numero civico** - per pronunciare un indirizzo, toccare questo pulsante e toccare quello relativo all'immissione vocale nella parte inferiore della tastiera, nella schermata successiva.
- **Incrocio** - per pronunciare il punto di incrocio di due vie, toccare questo pulsante e toccare quello relativo all'immissione vocale nella parte inferiore della tastiera, nella schermata successiva.
- **Indirizzo vocale** - toccare questo pulsante per immettere un indirizzo a voce e toccando lo schermo.

- **Indirizzo vocale (dialogo)** - toccare questo pulsante per immettere un indirizzo esclusivamente a voce. È comunque possibile toccare lo schermo per immettere determinate informazioni, se lo si desidera.

9. Musica e multimedia

Importantet: selezionare brani musicali e contenuti multimediali esclusivamente a veicolo fermo. È pericoloso selezionare brani ed eseguire regolazioni durante la guida.

Il TomTom GO può riprodurre file audio in formato mp3 e audiolibri Audible® e visualizzare contenuti HTML, documenti di testo e fotografie.

Immettere musica e foto nel GO

È possibile trasferire file musicali e fotografici sul TomTom GO dal computer usando TomTom HOME.

Per informazioni sull'uso di TomTom HOME, **Utilizzo di TomTom HOME** on page 108

Riproduzione di musica e audiolibri

1. Toccare **Musica e contenuti multimediali** nel menu principale.
2. Toccare TomTom **Jukebox** per avviare il Jukebox.

***Nota:** è possibile creare delle playlist utilizzando un'applicazione esterna come iTunes, Musicmatch o Winamp.*

- **Playlist** - toccare questo pulsante per selezionare una playlist.
- **Artista** - toccare questo pulsante per selezionare un brano di un particolare cantante o gruppo.
- **Album** - toccare questo pulsante per selezionare un album fra tutti quelli disponibili sul GO.
- **Brano** - toccare questo pulsante per selezionare un brano fra tutti quelli disponibili sul GO.
- **Genere** - toccare questo pulsante per selezionare un particolare genere musicale.
- **Audiolibri** - toccare questo pulsante per selezionare un audiolibro.

***Nota:** non tutti i file MP3 contengono informazioni sul brano, come l'artista o il genere. Se il file non contiene informazioni, verrà utilizzato il nome del file come titolo del brano.*

In riproduzione

Non appena si sceglie un brano o un audiolibro, TomTom GO inizia a riprodurre il brano, seguito dal resto dei brani presenti nell'elenco.

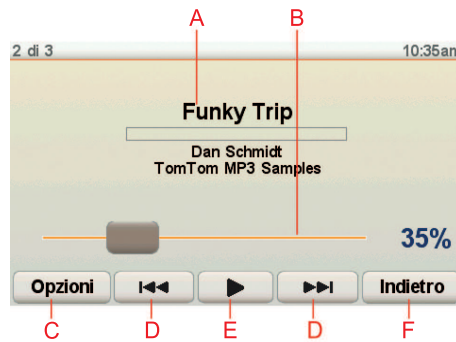

- Ⓐ Informazioni sul brano.
- Ⓑ Volume - cambiare il volume spostando la barretta.
- Ⓒ Il pulsante **Opzioni**. È possibile, per esempio, scegliere di ripetere un brano e riprodurre i brani in maniera casuale. È possibile modificare queste opzioni:
 - **Riproduz. casuale brani** - il brano successivo è selezionato in modo casuale.
 - **Ripeti brano** - ripete il brano corrente.
 - **Riduci luminosità** - la luminosità viene ridotta solo sulla schermata di riproduzione.
 - **Mostra pulsante musica in visualizzazione di guida** - consente un accesso rapido alla musica.
 - **Passa automaticamente alla visualizzazione di guida** - quando ha inizio la riproduzione di un brano, viene mostrata la visualizzazione di guida.
 - **Presentazione** - durante la riproduzione della musica, vengono mostrate le foto.
- Ⓓ Passare al brano precedente o successivo.
- Ⓔ Riprodurre o mettere in pausa il brano selezionato.
- Ⓕ Toccare il pulsante **Indietro** per tornare al lettore Jukebox TomTom. La riproduzione della musica continua, a meno che non si tocchi il pulsante **In riproduzione...** nel Jukebox per interromperla.

Quando si ascoltano audiolibri, ci sono anche dei pulsanti per andare al capitolo successivo o precedente. Quando si arresta l'ascolto di un audiolibro, il GO ricorda dove ci si è fermati.

Per maggiori informazioni sugli audiolibri, andare all'area di shopping in TomTom HOME.

Trasmettitore FM

All'interno del GO vi è un trasmettitore FM che funziona come una stazione radio. Ciò significa che è possibile ascoltare le istruzioni date dal GO e riprodurre i brani mp3 attraverso gli altoparlanti dell'autoradio.

Per cominciare

- Nel menu principale, scegliere **Cambia preferenze**, quindi **Preferenze altoparlante**.
- Accendere l'autoradio.
- Sintonizzarla su una frequenza che non sia in uso da una stazione radio.
- Toccare **Cambia** e impostare la frequenza del GO sulla stessa frequenza dell'autoradio.

Se si attraversa un'area in cui una stazione radio trasmette sulla stessa frequenza che si sta usando per il Trasmettitore FM, sarà necessario usare un'altra frequenza.

Utilizzo dell'iPod® con TomTom GO

È possibile collegare l'iPod a GO con il cavo di collegamento TomTom iPod, disponibile come accessorio.

A questo punto è possibile controllare l'iPod dal GO. L'audio dall'iPod verrà riprodotto dall'altoparlante interno del GO o da un altoparlante esterno, se selezionato.

Per ulteriori informazioni sull'utilizzo di diversi altoparlanti, vedere **Altoparlanti interni ed esterni** on page 19.

Per usare l'iPod con GO, procedere come segue:

1. Inserire il cavo di collegamento nell'iPod e nel supporto per parabrezza.
2. All'interno del menu principale, toccare **Musica e contenuti multimediali**, quindi **Comandi iPod**.
3. Seguire le istruzioni sullo schermo per completare il collegamento.

A questo punto è possibile controllare l'iPod tramite il GO. Selezionare i brani utilizzando gli stessi pulsanti sopra indicati in Riproduzione di musica e audiolibri.

Visualizzazione di fotografie

1. Toccare **Musica e contenuti multimediali** nel menu principale.
2. Toccare **Galleria fotografica**.

Verrà avviata la Raccolta foto, che mostra versioni più piccole (miniature) di tutte le foto sul GO.

Usare le frecce per spostarsi in alto e in basso nella pagina delle miniature.

Toccare **Presentazione** per avviare una presentazione.

Toccare la miniatura di una foto per visualizzarne una versione più grande.



- Ⓐ Pulsanti per ingrandire e ridurre la foto.
- Ⓑ Pulsanti per passare alla foto successiva o precedente.
- Ⓒ Toccare **Presentazione** per avviare una presentazione.
- Ⓓ Toccare **Elimina** per eliminare una fotografia.

10. Aiuto!

Aiuto! fornisce un metodo semplice per navigare verso centri di servizi di emergenza e altri servizi specialistici e contattarli telefonicamente.

Ad esempio, se si resta coinvolti in un incidente stradale, è possibile usare Aiuto! per chiamare l'ospedale più vicino e segnalare la propria posizione esatta.

Suggerimento: se non si vede il pulsante **Aiuto!** non è visualizzato nel Menu principale, toccare **Mostra TUTTE le opzioni di menu** nel menu Preferenze.

Come utilizzare la funzione Aiuto! per chiamare un servizio in zona

È possibile utilizzare la funzione Aiuto! per trovare un centro di servizi e contattarlo.

Quando si seleziona un centro di servizi, vengono visualizzati la posizione corrente e il numero telefonico del PDI.

Se il telefono è connesso al GO, vengono visualizzati la posizione corrente dell'utente e il numero telefonico del centro di servizi e TomTom GO si predispose automaticamente alla composizione di una chiamata. La chiamata verrà inoltrata solo dopo aver toccato **Chiama**.

Se il telefono non è connesso, vengono visualizzati la posizione corrente dell'utente e il numero telefonico del centro di servizi, ma TomTom GO non si predispose alla composizione di una chiamata.

Per utilizzare la funzione Aiuto! per individuare un centro di servizi, contattarlo telefonicamente e navigare dalla posizione corrente fino al centro, procedere come segue:

1. Toccare lo schermo per visualizzare il menu principale.
2. Toccare **Aiuto!**
3. Toccare **Tel. di emergenza**.
4. Selezionare il tipo di servizio richiesto, ad esempio, Ospedale più vicino.
5. Selezionare un centro dall'elenco; il più vicino appare in cima all'elenco.

Il GO mostra la posizione del centro di servizi sulla mappa e i relativi recapiti.

6. Per navigare fino al centro a piedi, toccare **Cammina verso**.

Il GO comincerà a condurre l'utente alla destinazione.

Opzioni



Tel. di emergenza

Utilizzare TomTom GO per trovare la posizione di un servizio e i relativi recapiti.

- **Servizi di emergenza**
- **Servizi di emergenza per guasti**
- **Stazione di polizia più vicina**
- **Medico più vicino**
- **Ospedale più vicino**
- **Trasporto pubblico più vicino**
- **Autofficina più vicina**
- **Dentista più vicino**
- **Farmacia più vicina**
- **Veterinario più vicino**

***Nota:** in alcuni paesi, le informazioni potrebbero non essere disponibili per tutti i servizi.*



Raggiungi posto di emergenza in auto

Utilizzare TomTom GO per navigare su strada fino a un centro di servizi.

- **Autofficina più vicina**
- **Ospedale più vicino**
- **Medico più vicino**
- **Stazione di polizia più vicina**
- **Farmacia più vicina**
- **Dentista più vicino**

***Nota:** in alcuni paesi, le informazioni potrebbero non essere disponibili per tutti i servizi.*



Raggiungi posto di emergenza a piedi

Utilizzare TomTom GO per navigare a piedi fino a un centro di servizi.

- **Stazione di servizio più vicina**
- **Trasporto pubblico più vicino**
- **Stazione di polizia più vicina**
- **Farmacia più vicina**
- **Base**
- **Medico più vicino**

***Nota:** in alcuni paesi, le informazioni potrebbero non essere disponibili per tutti i servizi.*



Dove mi trovo?

mostra la posizione corrente. TomTom GO

È possibile toccare **Tel. di emergenza** per selezionare il tipo di servizio che si desidera contattare.



Guida di pronto soccorso

Toccare questo pulsante per leggere la Guida di pronto soccorso della Croce Rossa britannica.



Altre guide

Toccare questo pulsante per accedere a una scelta di guide utili.

11. Preferiti

Cosa sono i Preferiti?

I Preferiti sono luoghi visitati di frequente. È possibile creare i Preferiti per non dover inserire l'indirizzo ogni volta che si vuole navigare verso un determinato punto.

Non devono necessariamente essere luoghi che piacciono particolarmente, ma semplicemente degli indirizzi utili.

Come si crea un Preferito?

All'interno del menu principale, toccare **Aggiungi preferito**.

***Nota:** il pulsante **Aggiungi preferito** potrebbe non essere visualizzato nella prima pagina del menu principale. Toccare la freccia per aprire altre pagine nel Menu principale.*

Sarà quindi possibile selezionare la posizione del Preferito dall'elenco seguente.

Assegnare al Preferito un nome che sia facile da ricordare. Il GO suggerisce sempre un nome, generalmente l'indirizzo del Preferito. Per inserire il nome, è sufficiente digitarlo. Non è necessario eliminare il nome suggerito.



Base

È possibile impostare la posizione della base come Preferito.



Preferito

Non è possibile creare un Preferito da un altro Preferito. Questa opzione non sarà mai disponibile in questo menu.

Per rinominare un preferito, toccare **Gestione preferiti** nel menu Preferenze.

Per ulteriori informazioni, vedere **Gestione preferiti** on page 54.



Indirizzo

È possibile definire un indirizzo come Preferito. Quando si immette un indirizzo, è possibile scegliere fra quattro opzioni,

- **Centro città**
 - **Numero civico**
 - **Codice postale**
 - **Incrocio**
-



Destinazione recente

Selezionare un luogo preferito da un elenco di luoghi usati recentemente come destinazioni.



Punto di interesse

È possibile aggiungere un Punto di interesse (PDI) come Preferito.

Qual è l'utilità?

In caso di visita a un PDI di particolare interesse, per esempio un ristorante, è possibile aggiungerlo come Preferito.

Per aggiungere un PDI come Preferito, toccare questo pulsante e procedere come segue:

1. Limitare la scelta dei PDI selezionando l'area in cui essi si trovano.

È possibile selezionare una di queste opzioni:

- **PDI in vicinanze** - per cercare in un elenco di PDI vicini alla posizione corrente.
- **PDI in città** - per scegliere un PDI in una particolare città. È necessario specificare una città.
- **PDI vicino a base** - per cercare in un elenco di PDI vicini alla base.

Se si sta attualmente navigando verso una destinazione, è possibile selezionare da un elenco di PDI presenti sul percorso o vicini alla destinazione. Scegliere una di queste opzioni:

- **PDI lungo il percorso**
- **PDI vicino a destinazione**

2. Selezionare la categoria di PDI.

Toccare la categoria di PDI se appare o toccare la freccia per effettuare la scelta dall'elenco completo.

Toccare **Qualsiasi categoria PDI** per cercare un PDI in base al nome.

Per maggiori informazioni sui PDI, vedere **Punti di interesse** on page 40.



Posizione corrente

Toccare questo pulsante per aggiungere la posizione corrente come Preferito.

Ad esempio, se ci si ferma in un luogo interessante, si può toccare questo pulsante per creare un Preferito.



Punto sulla mappa

Toccare questo pulsante per creare un Preferito usando il browser mappe.

Selezionare la posizione del preferito usando il cursore, quindi toccare **Fatto**.

Per ulteriori informazioni sul browser mappe, vedere **Scorri mappa** on page 38.



**Latitudine
Longitudine**

Toccare questo pulsante per creare un Preferito inserendo i valori di latitudine e longitudine.



**TomTom
Amico**

Toccare questo pulsante per acquisire come Preferito la posizione corrente di un TomTom Amico.

Per maggiori informazioni sul servizio TomTom Amici, consultare **TomTom Servizi** on page 69.



**Posizione
dell'ultima
sosta**

Toccare questo pulsante per selezionare l'ultima posizione registrata come destinazione.

Per maggiori informazioni sul sistema GPS, vedere **Global Positioning System (GPS)** on page 107.

Come si usa un Preferito?

Generalmente si usa un Preferito come mezzo di navigazione verso una destinazione senza dover immettere l'indirizzo. Per navigare verso un Preferito, procedere come indicato di seguito:

1. Toccare lo schermo per visualizzare il menu principale.
2. Toccare **Navigazione verso...**
3. Toccare **Preferito**.
4. Selezionare un Preferito dall'elenco.

Il GO calcola automaticamente il percorso.

5. Al termine del calcolo del percorso, toccare **Fatto**.

Il GO inizierà immediatamente a guidare a destinazione con istruzioni vocali e istruzioni visive sullo schermo.

Quanti Preferiti è possibile creare?

È possibile creare fino a 48 Preferiti. Per aggiungerne altri, suggeriamo di creare alcune categorie di PDI e di aggiungere alcuni preferiti come PDI.

Per maggiori informazioni sui PDI, vedere **Punti di interesse** on page 40.

Come si elimina un Preferito?

1. Toccare lo schermo per visualizzare il menu principale.
2. Toccare **Cambia preferenze** per aprire il menu Preferenze.
3. Toccare **Gestione preferiti**.

Suggerimento: toccare la freccia per passare alla pagina successiva.

4. Toccare il preferito da eliminare.
5. Toccare **Elimina**.

Come si modifica il nome di un Preferito?

1. Toccare lo schermo per visualizzare il menu principale.
2. Toccare **Cambia preferenze** per aprire il menu Preferenze.
3. Toccare **Gestione preferiti**.

Suggerimento: toccare la freccia per passare ai pulsanti della pagina successiva.

4. Toccare il preferito da rinominare.
5. Toccare **Rinomina**.

12. Scorri mappa

Per guardare la mappa nello stesso modo in cui si guarderebbe una mappa cartacea tradizionale, scegliere **Consulta mappa** nel menu principale.

È possibile spostare la mappa toccando lo schermo e spostando il dito sullo schermo stesso.



Ⓐ Scala della mappa

Ⓑ Posizione corrente.

Ⓒ Pulsante GPS

Toccare questo pulsante per centrare la mappa sulla posizione corrente.

Ⓓ Opzioni

Ⓔ Corsore

Ⓕ Pulsante Trova

Toccare questo pulsante per trovare indirizzi specifici.

Ⓖ Pulsante del Corsore

Toccare questo pulsante per navigare alla posizione del cursore, fare della posizione del cursore un Preferito, oppure trovare un Punto di Interesse vicino alla posizione del cursore.

Ⓗ Barra dello zoom

Per ingrandire e ridurre, spostare il dispositivo scorrevole.

Pulsante del cursore

È possibile usare la mappa per trovare indirizzi e Punti di interesse(PDI), ad esempio ristoranti, stazioni ferroviarie e aree di servizio.

Toccare il pulsante del cursore, quindi uno dei seguenti pulsanti:



Naviga a quel punto

Toccare questo pulsante per navigare verso la posizione del cursore. Il GO calcolerà il percorso.



Trova PDI in vicinanze

Toccare questo pulsante per trovare un PDI vicino alla posizione del cursore. Ad esempio, se si è trovato un ristorante in cui andare, è possibile cercare un'autorimessa nelle vicinanze.



Chiama...

Toccare questo pulsante per chiamare il luogo alla posizione del cursore. Questo pulsante è disponibile solo se nel GO è memorizzato il numero telefonico del luogo.

Nel GO sono memorizzati i numeri di telefono di numerosi PDI. Se quando si creano dei PDI se ne inseriscono i numeri telefonici, sarà anche possibile chiamarli.

Per ulteriori informazioni sulla chiamata in vivavoce, vedere **Chiamate in vivavoce** on page 48.



Aggiungi a preferiti

Toccare questo pulsante per creare un Preferito alla posizione del cursore.

Per ulteriori informazioni sui Preferiti, vedere **Preferiti** on page 34.



Aggiungi a PDI

Toccare questo pulsante per creare un PDI alla posizione del cursore.

Per maggiori informazioni sui PDI, vedere **Punti di interesse** on page 40.



Correggi posizione

Toccare questo pulsante per correggere la posizione indicata dal cursore.

13. Punti di interesse

I Punti di interesse o PDI sono luoghi utili sulla mappa. Ecco alcuni esempi:

- Ristoranti
- Hotel
- Musei
- Autorimesse
- Stazioni di servizio

Visualizzazione dei PDI sulla mappa

1. Toccare **Mostra PDI sulla mappa** nel menu Preferenze.



2. Selezionare le categorie di PDI da visualizzare sulla mappa.

Toccare **Trova** per cercare un PDI in base al nome.

3. Toccare **Fatto**.

I PDI selezionati sono mostrati come simboli sulla mappa.

Chiamata di un PDI

Il TomTom GO conosce i numeri di telefono di molti PDI. Ad esempio, è possibile chiamare un ristorante per prenotare un tavolo.

Per informazioni sull'utilizzo del TomTom GO per le chiamate in vivavoce, vedere **Chiamate in vivavoce** on page 48.

Navigazione verso un PDI

È possibile utilizzare un PDI come destinazione. Ad esempio, se si sta viaggiando verso una città non conosciuta, è possibile utilizzare i PDI come aiuto per trovare un'autorimessa.

1. Toccare lo schermo per visualizzare il menu principale.
2. Toccare **Navigazione verso...** nel menu principale.
3. Toccare **Punto di interesse**.
4. Toccare **PDI in città**.

5. Limitare il numero di PDI visualizzati selezionando l'area in cui si trova il PDI cercato.

È possibile selezionare una di queste opzioni:

- **PDI in vicinanze** - per scegliere da un elenco di PDI vicini alla posizione corrente.
- **PDI in città** - per trovare un PDI in una particolare città.
- **PDI vicino a base** - per scegliere da un elenco di PDI vicini alla base.

È possibile scegliere da un elenco di PDI che si trovano lungo il percorso o vicino alla destinazione. Scegliere una di queste opzioni:

- **PDI lungo il percorso**
- **PDI vicino a destinazione**

6. Digitare il nome della città che si desidera visitare e selezionarla quando appare nell'elenco.

7. Toccare **Autorimessa**.

8. Selezionare la categoria del PDI:

Toccare **Qualsiasi categoria PDI** per cercare un PDI in base al nome.

Toccare la categoria del PDI, se visualizzata.

Toccare la freccia per effettuare la scelta dall'elenco completo di categorie. Selezionare la categoria dall'elenco o iniziare a digitare il nome della categoria e selezionarla quando appare nell'elenco.

9. Selezionare un'autorimessa. La distanza indicata accanto a ogni PDI rappresenta la distanza dal centro città.

10. Dall'elenco di PDI visualizzati, selezionare il PDI verso cui navigare.

La tabella seguente spiega il significato delle distanze riportate accanto a ciascun PDI.

PDI in vicinanze	Distanza dalla posizione corrente
PDI in città	Distanza dal centro città
PDI vicino a base	Distanza dalla base
PDI lungo il percorso	Distanza dalla posizione corrente
PDI vicino a destinazione	Distanza dalla destinazione
Ultimo PDI	Distanza dall'ultimo PDI visitato

Se si conosce il nome del PDI, toccare **Trova** e digitare il nome. Selezionarlo dall'elenco quando appare.

11. Selezionare un'autorimessa. La distanza indicata accanto a ogni PDI rappresenta la distanza dal centro città.

Una volta selezionato un PDI, l'itinerario verso il PDI viene calcolato dal TomTom GO.

L'itinerario verso il PDI viene quindi calcolato dal TomTom GO.

Gestione dei PDI



Gestione PDI

Toccare **Gestione PDI** dal menu Preferenze.

Nota: il pulsante **Gestione PDI** è disponibile esclusivamente quando tutti i pulsanti del menu sono visualizzati. Per mostrare tutti i pulsanti del menu, toccare **Mostra TUTTE le opzioni di menu** nel menu Preferenze.

Ad esempio, è possibile fare quanto segue:

- Creare le proprie categorie di PDI e aggiungervi PDI.
- Impostare messaggi di avvertimento quando ci si sta avvicinando a un PDI.

Perché creare PDI personali?

Il PDI funge da scorciatoia: dopo avere salvato una posizione come PDI, non sarà più necessario digitare nuovamente l'indirizzo per raggiungerla. Quando si crea un PDI, tuttavia, è possibile salvare altre informazioni oltre alla posizione.

- Numero telefonico: quando si crea un PDI, è possibile associarvi un numero telefonico.
- Categorie: quando si crea un PDI, lo si deve inserire in una categoria.

Ad esempio, è possibile creare una categoria di PDI chiamata "Ristoranti preferiti". Per ciascun PDI, salvare il numero telefonico in modo da poterlo chiamare tramite il GO per prenotare un tavolo.

Come si crea un PDI personale?

1. Toccare lo schermo per visualizzare il menu principale.
2. Toccare **Cambia preferenze**.
3. Toccare **Gestione PDI**.
4. Prima di aggiungere un PDI, è necessario creare almeno una categoria di PDI. Ciascun PDI viene assegnato a una categoria. È possibile aggiungere PDI solo alle categorie create dall'utente.



Aggiungi categoria

Toccare **Aggiungi categoria**.

5. Inserire un nome per la categoria di PDI, ad esempio "Amici" o "Ristoranti preferiti". Selezionare quindi un contrassegno per la categoria creata.
6. Toccare **Aggiungi PDI**.



Aggiungi PDI

Toccare questo pulsante per aggiungere un PDI.

7. Selezionare la categoria alla quale aggiungere il PDI.

8. Selezionare la posizione del PDI dall'elenco seguente.



Base

È possibile impostare la posizione della base come PDI.

Se si vuole modificare la posizione della base, è possibile creare un PDI di tale posizione prima di modificarla.



Preferito

È possibile creare un PDI da un preferito.

È possibile creare solo un numero limitato di preferiti. Per creare un maggior numero di preferiti, è necessario prima cancellarne alcuni. Prima di eliminare un preferito, può essere opportuno trasformarlo in un PDI in modo da non perdere l'indirizzo.



Indirizzo

È possibile definire un indirizzo come PDI. Quando si immette un indirizzo, è possibile scegliere fra quattro opzioni,

- **Centro città**
- **Numero civico**
- **Codice postale**
- **Incrocio**



Destinazione recente

Selezionare una posizione PDI da un elenco di luoghi usati recentemente come destinazioni.



Punto di interesse

È possibile aggiungere un Punto di interesse già esistente come PDI. Ad esempio, se si sta creando una categoria di PDI relativa ai propri ristoranti preferiti, usare questa opzione invece di inserire gli indirizzi dei ristoranti.



Posizione corrente

Toccare questo pulsante per aggiungere la posizione corrente come PDI.

Ad esempio, se si è fermi in una posizione che interessa, mentre ci si trova in quella posizione è possibile premere questo pulsante per creare un PDI.



Punto sulla mappa

Toccare questo pulsante per creare un PDI usando il browser mappe.

Selezionare la posizione del PDI usando il cursore, quindi toccare **Fatto**.

Per ulteriori informazioni sul browser mappe, vedere **Visualizzazione di guida** on page 6 e **Come si crea un PDI personale?** on page 42



**Latitudine
Longitudine**

Toccare questo pulsante per creare un PDI inserendo i valori di latitudine e longitudine.



TomTom Amico

Toccare questo pulsante per acquisire come PDI la posizione corrente di un TomTom Amico.

Per maggiori informazioni sul servizio TomTom Amici, consultare **TomTom Servizi** on page 69.



Toccare questo pulsante per selezionare l'ultima posizione registrata come destinazione.

Questo può essere utile se il GO non riesce a ricevere un segnale GPS forte, come avviene ad esempio quando si attraversa una lunga galleria.

Per maggiori informazioni sul sistema GPS, vedere **Global Positioning System (GPS)** on page 107.

Come si possono impostare gli avvisi di PDI?

1. Toccare lo schermo per visualizzare il menu principale.
2. Toccare **Cambia preferenze**.
3. Toccare **Gestione PDI**.

***Nota:** il pulsante **Gestione PDI** è disponibile esclusivamente quando tutti i pulsanti del menu sono visualizzati. Per mostrare tutti i pulsanti dei menu, toccare **Mostra TUTTE le opzioni di menu** nel menu Preferenze.*

4. Toccare **Avvisa vicino a PDI**.



Toccare questo pulsante per ricevere un avviso quando si passa vicino a un PDI.

5. Selezionare la categoria PDI per la quale ricevere un avviso.

Selezionare la categoria dall'elenco o iniziare a digitare il nome della categoria e selezionarla quando appare nell'elenco.

6. Definire a quale distanza deve trovarsi il PDI quando si riceve un avviso.
7. Scegliere il suono di avviso per la categoria di PDI selezionata.

14. Pianificazione itinerari

Cos'è un itinerario?

Un itinerario è la pianificazione di un viaggio che comprende più luoghi oltre alla destinazione finale.

Un itinerario può includere quanto segue:

- Destinazione - un luogo lungo il viaggio dove si desidera sostare.
- Punto di passaggio - un luogo lungo il viaggio dove si desidera passare senza fermarsi.

Ecco un esempio di itinerario:

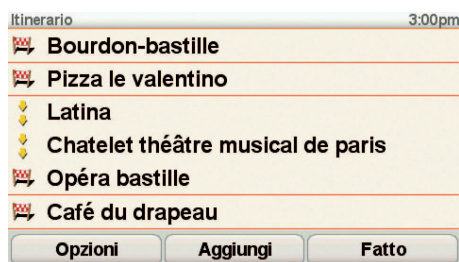

Questo simbolo indica le destinazioni.



Questo simbolo indica i punti di passaggio.

Quando si usa un itinerario?

È possibile usare un itinerario per i seguenti tipi di viaggio:

- Una vacanza in un paese dove si prevede di fare numerose fermate.
- Un viaggio in auto di due giorni con sosta notturna.
- Un breve viaggio che passa attraverso Punti di interesse.

In tutti questi esempi, è possibile toccare **Navigazione verso...** per ogni tappa del viaggio. Tuttavia l'uso di un itinerario consente di risparmiare tempo pianificando tutto in anticipo.

Creazione di un itinerario

1. Toccare lo schermo per visualizzare il menu principale.
2. Toccare **Pianificazione itinerari**.



Pianificazione itinerari

Sullo schermo appare Pianificazione itinerari. Inizialmente non vi sono punti sull'itinerario.

Nota: questo pulsante potrebbe essere disponibile solo se sono visualizzate tutte le opzioni di menu. Per mostrare tutte le opzioni di menu, toccare **Mostra TUTTE le opzioni di menu**.

Per ulteriori informazioni, vedere **Pulsanti e caratteristiche nascosti** on page 51.

3. Toccare **Aggiungi** e selezionare una posizione.

Suggerimento: è possibile aggiungere elementi all'itinerario in qualsiasi ordine e modificare l'ordine in un secondo momento.

Utilizzo di un itinerario

Toccare **Opzioni**, quindi **Inizia navigazione**.

Per salvare un itinerario, toccare **Salva itinerario**.

Per caricare un itinerario salvato, toccare **Carica itinerario**.

Per creare un nuovo itinerario, toccare **Nuovo itinerario** e per eliminarlo toccare **Elimina itinerario**.

Navigazione lungo un itinerario

Quando si utilizza un Itinerario per la navigazione, verrà calcolato il percorso per la prima destinazione sull'itinerario. Il TomTom GO calcola la distanza e il tempo rimanenti per la prima destinazione e non per l'intero itinerario.

Non appena si inizia ad utilizzare un itinerario, viene calcolato il percorso dalla propria posizione corrente. Non è necessario impostare un punto di partenza.

Una volta attraversato un punto di passaggio o una volta raggiunta una destinazione, tali punti vengono contrassegnati come visitati.

I punti di passaggio sono mostrati sulla mappa. Il GO non avvisa quando ci si avvicina a un punto di passaggio o quando lo si raggiunge.

Gestione di un itinerario

Toccare un punto sull'itinerario per aprire un menu di pulsanti che consentono di modificare tale punto. Sono disponibili i seguenti pulsanti.



Segna come passaggio

Questo pulsante permette di trasformare una destinazione in un punto di passaggio.

I punti di passaggio sono luoghi che si desidera attraversare lungo la strada verso la destinazione o le destinazioni scelte.

Le destinazioni sono luoghi dove si desidera sostare.

Questo pulsante appare solo se il punto selezionato è una destinazione.



Segna come destinazione

Questo pulsante permette di trasformare un punto di passaggio in una destinazione.

I punti di passaggio sono luoghi che si desidera attraversare lungo la strada verso la destinazione o le destinazioni scelte.

Le destinazioni sono luoghi dove si desidera sostare.

Questo pulsante appare solo se il punto selezionato è un punto di passaggio.



Segna come 'visitato'

Toccare questo pulsante per ignorare una parte dell'itinerario. Il GO ignorerà questo punto e tutti i punti precedenti nell'itinerario.

Permetterà quindi di navigare al punto successivo dell'itinerario.

Questo pulsante appare solo se si deve ancora visitare questo punto.



Segna 'da visitare'

Toccare questo pulsante per ripetere una parte dell'itinerario. Il GO permetterà di navigare verso questo punto, seguito dal resto dei punti sull'itinerario.

Questo pulsante appare solo se il punto è già stato visitato.



Sposta in alto

Toccare questo pulsante per spostare verso l'alto il punto dell'itinerario.

Questo pulsante non è disponibile se il punto si trova all'inizio dell'itinerario.



Sposta in basso

Toccare questo pulsante per spostare verso il basso il punto dell'itinerario.

Questo pulsante non è disponibile se il punto si trova alla fine dell'itinerario.



Mostra su mappa

Toccare questo pulsante per vedere la posizione del punto sulla mappa.

Per ulteriori informazioni sul browser mappe, vedere **Visualizzazione di guida** on page 6.



Elimina punto

Toccare questo pulsante per eliminare il punto dall'itinerario.

15. Chiamate in vivavoce

Chiamate in vivavoce

Se si dispone di un telefono cellulare con Bluetooth®, è possibile utilizzare TomTom GO per effettuare telefonate e per inviare e ricevere messaggi.

Nota: non tutti i telefoni sono supportati o compatibili con tutte le funzioni. Per maggiori informazioni, visitare www.TomTom.com/phones

Collegamento al telefono

Per prima cosa è necessario stabilire un collegamento tra il cellulare e il TomTom GO.

Scegliere **Telefono cellulare** nel **menu principale**, quindi seguire le istruzioni visualizzate a video.

È necessario eseguire questa operazione una sola volta, dopo di che TomTom GO ricorderà il telefono.

Impostazione dei TomTom Servizi

Dopo aver stabilito un collegamento con il telefono, è possibile impostare una connessione dati wireless per l'utilizzo dei TomTom Servizi.

Per informazioni sui Servizi TomTom, vedere **TomTom Servizi** on page 69.

Suggerimenti

- Assicurarsi di aver attivato la funzione Bluetooth® del telefono.
- Assicurarsi che il telefono sia impostato su 'scopribile' oppure su 'visibile a tutti'.
- Può essere necessario immettere la password '0000' sul telefono per potersi collegare al TomTom GO.
- Fare di TomTom GO un dispositivo accreditato sul proprio telefono. altrimenti sarà necessario immettere '0000' ogni volta.

Consultare la guida utente del telefono per informazioni sulle impostazioni Bluetooth®.

La rubrica

È possibile copiare la propria rubrica dal telefono mobile sul TomTom GO di modo che sia possibile effettuare chiamate con poche digitazioni sullo schermo.

Questo è il modo più sicuro per eseguire chiamate in vivavoce.

Nota: è possibile copiare la propria rubrica all'interno del TomTom GO in qualsiasi momento. Dal menu Telefono cellulare, toccare **Recupera numeri dal telefono**.

Non tutti i telefoni sono compatibili per il trasferimento della rubrica nel dispositivo GO. Per maggiori informazioni, visitare www.TomTom.com/phones

Composizione di una chiamata

Una volta stabilito un collegamento con il telefono, è possibile comporre chiamate.

1. Toccare **Telefono cellulare** nel menu principale.
2. Toccare **Chiama**.

Nota: assicurarsi che il telefono sia attualmente selezionato. Il telefono corrente appare nella parte inferiore dello schermo.

3. Toccare **Numero** per inserire un numero da chiamare.
4. Eseguire una delle seguenti operazioni:
 - Toccare **Base** per chiamare la base. Se non è stato inserito un numero per la base, questo pulsante non è disponibile. Per inserire un numero, toccare **Cambia numero base nel menu** Preferenze telefono.
 - Toccare **Numero** per inserire un numero da chiamare.
 - Toccare **Punto di Interesse** per scegliere un Punto di Interesse (PDI) da chiamare. Se nel GO è memorizzato il numero telefonico di un PDI, questo viene visualizzato accanto al PDI.
 - Toccare **Voce rubrica** per selezionare un contatto nella rubrica.

Nota: se non si è copiata la rubrica all'interno del TomTom GO, il pulsante **Voce rubrica** non è disponibile.

- Toccare **Chiamate recenti** per selezionare una voce da un elenco di persone o numeri chiamati di recente utilizzando il GO.
- Toccare **Chiamante recente** per selezionare da un elenco di persone o numeri che hanno chiamato di recente. Nell'elenco vengono salvate solo le chiamate ricevute sul GO.

Per ulteriori informazioni sui PDI, vedi **Punti di interesse** on page 40.

Ricezione di una chiamata

Se qualcuno chiama mentre si sta guidando, accettare o rifiutare la chiamata toccando lo schermo.

Risposta automatica

È possibile dire al TomTom GO di rispondere automaticamente a ogni chiamata dopo un determinato tempo. Toccare **Preferenze telefono** nel menu del cellulare, quindi scegliere **Preferenze risposta automatica**.

Selezionare quando il TomTom GO risponderà automaticamente alle chiamate.

Condividere il TomTom GO

Per aggiungere altri telefoni, procedere come illustrato sotto. È possibile stabilire collegamenti con un massimo di 5 telefoni cellulari.

1. Scegliere **Telefono cellulare** nel menu principale.
2. Toccare **Connetti al telefono**.
3. Toccare **Trova altro telefono...** e seguire le istruzioni sullo schermo.

Per passare da un telefono all'altro, toccare **Connetti al telefono**, quindi selezionare il telefono dall'elenco.

I pulsanti disponibili sono elencati di seguito:



Toccare questo pulsante per ripetere un numero telefonico tramite il cellulare.



Toccare questo pulsante per leggere o scrivere un messaggio.



Toccare questo pulsante per configurare la modalità di comunicazione tra TomTom GO e il telefono cellulare.



Toccare questo pulsante per comporre un numero telefonico tramite il cellulare.



Toccare questo pulsante per caricare i contatti e i numeri telefonici dal cellulare a TomTom GO.



Toccare questo pulsante per gestire i telefoni cellulari da connettere a TomTom GO. È possibile aggiungere fino a cinque profili per altrettanti telefoni cellulari.

16. Preferenze

È possibile modificare l'aspetto e il comportamento di TomTom GO.

Toccare **Cambia preferenze** nel menu principale.

Pulsanti e caratteristiche nascosti

Quando si inizia a usare TomTom GO, nel menu sono visualizzati tutti i pulsanti.

È possibile nascondere i pulsanti delle funzioni più avanzate. Questa opzione è utile in quanto alcune funzioni sono generalmente utilizzate di rado.



Mostra solo alcune opzioni di menu

Toccare questo pulsante nel menu Preferenze per ridurre il numero di pulsanti visualizzati.

Si consiglia di utilizzare questa opzione per visualizzare solo i pulsanti utilizzati spesso.

Quando si devono usare dei pulsanti correntemente nascosti, premere **Mostra TUTTE le opzioni di menu** nel menu Preferenze per visualizzare tutti i pulsanti.



Mostra TUTTE le opzioni di menu

Toccare questo pulsante nel menu Preferenze per visualizzare tutti i pulsanti disponibili su TomTom GO.

Usa visione notturna / Usa visione diurna



Usa visione notturna

Toccare questo pulsante per ridurre la luminosità dello schermo e visualizzare la mappa con colori più scuri.

Quando si usa questa funzione?

In condizioni di scarsa illuminazione è più facile vedere lo schermo del GO se questo non è troppo illuminato.



Usa visione diurna

Per visualizzare nuovamente una schermata più luminosa con colori più vivi, toccare **Usa visione diurna**.

Il GO è in grado di effettuare questa modifica automaticamente?

Sì. Il GO è dotato di una fotocellula che è in grado di rilevare l'illuminazione ambientale.

Per passare automaticamente dalla visione diurna alla visione notturna, toccare **Preferenze luminosità** nel menu Preferenze. Quindi selezionare **Passa a vista notturna quando è buio**.

Mostra PDI sulla mappa



Mostra PDI sulla mappa

Toccare questo pulsante per impostare le categorie di Punti di interesse (PDI) da mostrare sulla mappa.

Selezionare i PDI che si desidera visualizzare sulla mappa dall'elenco.

Quando si seleziona un PDI, esso verrà mostrato sulla mappa tramite il simbolo visibile accanto a ciascuna categoria dell'elenco.

Per trovare rapidamente una categoria di PDI, toccare **Trova**, quindi iniziare a digitare il nome della categoria di PDI. Non appena la categoria appare nell'elenco, è possibile selezionarla.

Per maggiori informazioni sui PDI, vedere **Punti di interesse** on page 40.

Preferenze di sicurezza



Preferenze di sicurezza

Toccare questo pulsante per impostare le seguenti preferenze di sicurezza:

- **Nascondi la maggior parte delle opzioni di menu durante la guida**
- **Suggerisci pause di guida**
- **Mostra avvisi di sicurezza**
- **Avvisa nelle vicinanze di luoghi di culto o scuole**
- **Avvisa in caso di superamento dei limiti di velocità**
- **Avvisa in caso di superamento di una velocità prefissata**
- **Avvisa di non lasciare il dispositivo nell'automobile**

Se si seleziona uno o più avvisi, verrà anche richiesto di selezionare un suono da riprodurre ogni volta che viene visualizzato un avviso.

Selezionare se TomTom GO deve o meno avvisare il conducente sul lato della strada dove guidare.

Decidere se si desidera visualizzare o nascondere la mappa in determinate circostanze e premere **Fatto**.

Che cosa accade quando si utilizza l'opzione Disattiva visuale mappa?

Quando si disattiva la visualizzazione della mappa, invece di visualizzare la propria posizione su una mappa nella visualizzazione di guida, verranno visualizzate solo le informazioni relative all'istruzione successiva.

Toccare il pulsante e selezionare l'opzione relativa alla disattivazione della mappa. Sono disponibili le seguenti opzioni:

- **Sempre** - non verrà visualizzata la mappa, ma solo le informazioni sulla successiva istruzione e le frecce che indicano la direzione.
- **Oltre una certa velocità** - la velocità oltre la quale la mappa viene disattivata è impostata dall'utente. Questa opzione è utile per situazioni in cui la mappa

può costituire una distrazione, come nel caso in cui si proceda a velocità elevata.

- **Mai** - la mappa non viene mai disattivata.

Preferenze vocali



Preferenze vocali

Toccare **Preferenze vocali** per gestire le voci del TomTom. Sono disponibili le seguenti opzioni:

- **Cambia voce** - toccare questo pulsante per cambiare la voce che fornisce le istruzioni.

È disponibile una vasta gamma di voci umane registrate e sintetizzate.

Per ulteriori informazioni sulla scelta delle voci e sulle differenze tra voci umane e sintetizzate, vedere **Selezione di una voce** on page 19.

- **Disattiva voce** - toccare questo pulsante per disattivare l'uso delle voci. Per attivare le voci, toccare **Attiva**.
- **Preferenze vocali** - toccare questo pulsante per impostare le situazioni in cui il dispositivo TomTom leggerà a voce alta le istruzioni o gli avvisi.
- **Registra voce** - toccare questo pulsante per registrare la propria voce per l'utilizzo nel dispositivo TomTom. La procedura richiede circa quindici minuti, durante i quali si dovranno pronunciare tutti i comandi utilizzati da TomTom GO.

Nel menu Preferenze, toccare **Preferenze vocali**, quindi selezionare **Registra voce** e seguire le istruzioni per registrare la propria voce.

- **Disattiva voce registrata**
- **Attiva voce registrata**
- **Scarica voce** - toccare questo pulsante per scaricare nuove voci dai servizi TomTom e trasferirle nel dispositivo TomTom.

Disattiva audio / Attiva audio



Disattiva audio

Toccare questo pulsante per disattivare le istruzioni vocali.

Il pulsante visualizza **Attiva audio**. Se si disattiva l'audio, vengono disattivate anche le avvertenze relative ai prossimi PDI.

Suggerimenti

Per modificare il volume, toccare **Preferenze volume** nel menu Preferenze.

Per ulteriori informazioni, vedere **Preferenze volume** on page 54.

Per regolare velocemente il volume durante la guida, toccare l'angolo in basso a sinistra nella visualizzazione di guida e spostare il cursore.

La disattivazione delle istruzioni vocali non impedisce l'ascolto della musica.

Per ulteriori informazioni, vedere **Selezione di una voce** on page 19.

È possibile utilizzare ancora GO per effettuare chiamate in vivavoce mentre l'audio è disattivato?

Sì. La disattivazione dell'audio non interferisce con le chiamate in vivavoce: sarà sempre possibile parlare con l'interlocutore e ascoltarne la voce.

Preferenze volume

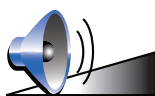

Preferenze volume

Toccare questo pulsante per regolare il volume delle istruzioni vocali.

Questa impostazione non ha effetto sul volume della radio, dei CD o della musica riprodotta da un iPod® o da un dispositivo di memorizzazione USB.

Il GO può regolare il volume in base al livello di rumore presente nell'abitacolo?

Selezionare **Collega volume a livello rumore** e il GO varierà il volume in base al rumore di fondo. Il livello di rumore viene monitorato costantemente dal microfono sul GO. Se nell'auto vi è molto rumore, il GO aumenterà il volume automaticamente.

Ad esempio, in caso di guida in autostrada, caratterizzata spesso da un elevato livello di rumore, il volume del GO risulterà più elevato. Quando si guida a velocità più basse, il volume verrà diminuito dal GO.

Gestione preferiti



Gestione preferiti

Toccare questo pulsante per rinominare o eliminare i Preferiti.

Per trovare rapidamente un preferito, toccare **Trova**, quindi iniziare a digitare il nome del preferito. Non appena il Preferito appare nell'elenco, è possibile selezionarlo.

Per ulteriori informazioni sui Preferiti, vedere **Preferiti** on page 34.

Cambia base



Cambia base

Toccare questo pulsante per impostare o modificare la posizione della base.

È necessario utilizzare il proprio indirizzo di casa per la posizione della base?

No. La posizione della base può essere un luogo dove ci si reca spesso, ad esempio il proprio ufficio. Può essere il proprio indirizzo di casa, ma può essere qualsiasi indirizzo si desidera.

Perché si deve impostare la posizione della base?

Disporre di una posizione Base consente di navigare in modo semplice e veloce verso una destinazione, toccando il pulsante Base nel menu **Navigazione verso...**

Gestione mappe

Questo pulsante potrebbe essere disponibile solo se vengono visualizzate tutte le opzioni di menu. Per mostrare tutte le opzioni di menu, toccare **Mostra TUTTE le opzioni di menu**.

Per ulteriori informazioni, vedere **Pulsanti e caratteristiche nascosti** on page 51.



Gestione mappe

Toccare questo pulsante per accedere alle seguenti funzioni:

- **Scarica una mappa** - è possibile acquistare nuove mappe utilizzando TomTom HOME.

Per ulteriori informazioni, vedere **Utilizzo di TomTom HOME** on page 108.

- **Cambia mappa** - toccare questo pulsante per cambiare la mappa in uso.
- **Elimina una mappa** - toccare questo pulsante per eliminare una mappa. Ciò può essere necessario per creare più spazio sul GO, ad esempio quando si desidera caricare una mappa diversa.

Nota: non cancellare una mappa a meno di averne creato una copia. In caso contrario, non sarà più possibile caricare la mappa sul GO.

Per ulteriori informazioni sull'esecuzione di backup, vedere **Utilizzo di TomTom HOME** on page 108.

È anche possibile scaricare, aggiungere ed eliminare le mappe utilizzando TomTom HOME.

Gestione PDI

Questo pulsante potrebbe essere disponibile solo se vengono visualizzate tutte le opzioni di menu. Per mostrare tutte le opzioni di menu, toccare **Mostra TUTTE le opzioni di menu**.

Per ulteriori informazioni, vedere **Pulsanti e caratteristiche nascosti** on page 51.



Gestione PDI

Toccare questo pulsante per accedere alle seguenti funzioni:

- Impostare avvisi per quando si è vicini ai PDI.

Per esempio, il GO è in grado di segnalare se nelle vicinanze è presente una stazione di servizio.

- Creare le proprie categorie di PDI e aggiungervi PDI.

Ad esempio, è possibile creare una categoria di PDI denominata "Amici" e aggiungere tutti gli indirizzi dei propri amici come PDI nella categoria. È anche possibile aggiungere i numeri telefonici dei propri amici insieme ai loro indirizzi per poterli chiamare con il GO.

Per maggiori informazioni sui PDI, vedere **Punti di interesse** on page 40.

Cambia simbolo automobile

Questo pulsante potrebbe essere disponibile solo se vengono visualizzate tutte le opzioni di menu. Per mostrare tutte le opzioni di menu, toccare **Mostra TUTTE le opzioni di menu**.

Per ulteriori informazioni, vedere **Pulsanti e caratteristiche nascosti** on page 51.

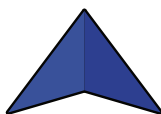

**Cambia
simbolo
automobile**

Toccare questo pulsante per selezionare un simbolo da utilizzare per indicare la posizione corrente dell'automobile nella visualizzazione di guida.

Cambia visuale 2D/3D / Attiva visuale }D



**Attiva visuale
2D**

Toccare **Attiva visuale 2D** per cambiare la prospettiva di visualizzazione della mappa.

Ad esempio, la visuale 2D mostra la mappa in modo bidimensionale, come se fosse vista dall'alto.



**Cambia
visuale 2D/3D**

Per passare alla visualizzazione in tre dimensioni, toccare **Cambia visuale 2D/3D** e selezionare una visualizzazione dall'elenco.

Quando si usa questa funzione?

In alcune situazioni, è più semplice visualizzare la mappa dall'alto. ad esempio se la rete stradale è complicata o se si utilizza il GO per navigare quando si cammina.

Visualizza/Nascondi immagini corsia

Questo pulsante potrebbe essere disponibile solo se vengono visualizzate tutte le opzioni di menu. Per mostrare tutte le opzioni di menu, toccare **Mostra TUTTE le opzioni di menu**.

Per ulteriori informazioni, vedere **Pulsanti e caratteristiche nascosti** on page 51.



**Visualizza
immagini
corsia**

Toccare questo pulsante per visualizzare o nascondere le frecce che indicano la corsia in cui posizionarsi al momento della navigazione in prossimità di un'uscita stradale o di un raccordo.

Per ulteriori informazioni sulle immagini della guida corsia, vedere **Advanced Lane Guidance** on page 1

Preferenze bussola

Questo pulsante potrebbe essere disponibile solo se vengono visualizzate tutte le opzioni di menu. Per mostrare tutte le opzioni di menu, toccare **Mostra TUTTE le opzioni di menu**.

Per ulteriori informazioni, vedere **Pulsanti e caratteristiche nascosti** on page 51.



**Preferenze
bussola**

Toccare questo pulsante per configurare la bussola. Sono disponibili le seguenti opzioni:

- **Nessuna** - la bussola non viene visualizzata.
- **Con freccia che punta verso nord** - la freccia indica sempre il nord e la parte superiore della bussola corrisponde alla direzione di marcia.
- **Con freccia che punta nella direzione di marcia** - la freccia indica sempre la direzione di marcia.

Se viene selezionata una di queste opzioni, in seguito si dovranno scegliere le opzioni da visualizzare al centro della freccia:

- **Direzione** - la direzione di marcia è mostrata come punto della bussola, al centro della freccia.
- **Gradi** - la direzione di marcia è mostrata come gradi della bussola, al centro della freccia.
- **Nulla**
- **Con freccia che punta verso la destinazione** - la freccia indica sempre la destinazione. La distanza della destinazione viene mostrata nella freccia della bussola.

Regola colori mappa

Questo pulsante potrebbe essere disponibile solo se vengono visualizzate tutte le opzioni di menu. Per mostrare tutte le opzioni di menu, toccare **Mostra TUTTE le opzioni di menu**.

Per ulteriori informazioni, vedere **Pulsanti e caratteristiche nascosti** on page 51.



**Regola colori
mappa**

Toccare questo pulsante per selezionare gli schemi visione per i colori della mappa diurni e notturni.

È possibile scaricare altri schemi visione da Servizi TomTom.

Preferenze luminosità

Questo pulsante potrebbe essere disponibile solo se vengono visualizzate tutte le opzioni di menu. Per mostrare tutte le opzioni di menu, toccare **Mostra TUTTE le opzioni di menu**.

Per ulteriori informazioni, vedere **Pulsanti e caratteristiche nascosti** on page 51.



Toccare questo pulsante per impostare la luminosità dello schermo.

È possibile impostare la luminosità separatamente per i colori mappa diurni e i colori mappa notturni.

È anche possibile impostare le seguenti opzioni:

- **Riduci luminosità quando è buio** - il GO utilizza una fotocellula per rilevare il livello di luce ambientale. Se questa opzione è selezionata, con il calare della luce il GO riduce la luminosità dello schermo in modo che non costituisca fonte di distrazione.
- **Passa a vista notturna quando è buio** - il GO utilizza una fotocellula per rilevare il livello di luce ambientale. Se questa opzione è selezionata, con il calare della luce il GO utilizza la visione notturna per la visualizzazione di guida.

È possibile impostare lo schema visione della mappa toccando **Regola colori mappa**. Per ulteriori informazioni, vedere **Regola colori mappa** on page 57.

Preferenze barra di stato

Questo pulsante potrebbe essere disponibile solo se vengono visualizzate tutte le opzioni di menu. Per mostrare tutte le opzioni di menu, toccare **Mostra TUTTE le opzioni di menu**.

Per ulteriori informazioni, vedere **Pulsanti e caratteristiche nascosti** on page 51.



Preferenze barra di stato

Toccare questo pulsante per selezionare le informazioni mostrate sulla barra di stato:

- **Tempo rimanente** - il tempo stimato rimanente prima di raggiungere la destinazione.
- **Distanza rimanente** - la distanza rimanente prima di raggiungere la destinazione.
- **Ora corrente**
- **Ora di arrivo** - l'ora di arrivo stimata.
- **Velocità**
- **Direzione**
- **Mostra nome via successiva** - il nome della via successiva sul tragitto.
- **Mostra nome via corrente**
- **Mostra ritardo rispetto a ora di arrivo** - il GO indica la differenza tra l'ora di arrivo prevista e l'ora preferita impostata durante la pianificazione del percorso.
- **Mostra limite di velocità accanto a velocità** - disponibile solo quando è selezionata anche la velocità (vedere sopra).
- **Visualizza bussola**
- **Come deve essere visualizzata la barra di stato?**

Orizzontalmente - se si sceglie questa opzione, la barra di stato verrà visualizzata alla base della visualizzazione di guida.

Verticalmente - se si sceglie questa opzione, la barra di stato verrà visualizzata sul lato destro della visualizzazione di guida.

***Nota** : se il limite di velocità della strada che si sta percorrendo è disponibile, esso viene visualizzato vicino alla velocità di guida.*

Se si supera il limite di velocità, la propria velocità verrà visualizzata in rosso.

Zoom automatico

Questo pulsante potrebbe essere disponibile solo se vengono visualizzate tutte le opzioni di menu. Per mostrare tutte le opzioni di menu, toccare **Mostra TUTTE le opzioni di menu**.

Per ulteriori informazioni, vedere **Pulsanti e caratteristiche nascosti** on page 51.



Zoom automatico

Toccare questo pulsante per attivare o disattivare lo zoom automatico nella visualizzazione di guida.

Preferenze menu rapido

Questo pulsante potrebbe essere disponibile solo se vengono visualizzate tutte le opzioni di menu. Per mostrare tutte le opzioni di menu, toccare **Mostra TUTTE le opzioni di menu**.

Per ulteriori informazioni, vedere **Pulsanti e caratteristiche nascosti** on page 51.



Preferenze menu rapido

Toccare questo pulsante per scegliere fino a sei pulsanti da utilizzare nel Menu rapido.

Il pulsante Menu rapido consente di accedere facilmente ai pulsanti utilizzati più comunemente.

I pulsanti assegnati per l'uso nel Menu rapido sono mostrati nella visualizzazione di guida.

Tutorial

Questo pulsante potrebbe essere disponibile solo se vengono visualizzate tutte le opzioni di menu. Per mostrare tutte le opzioni di menu, toccare **Mostra TUTTE le opzioni di menu**.

Per ulteriori informazioni, vedere **Pulsanti e caratteristiche nascosti** on page 51.



Tutorial

Toccare questo pulsante per visualizzare uno dei Tutorial sull'uso di TomTom GO.

Preferenze nome

Questo pulsante potrebbe essere disponibile solo se vengono visualizzate tutte le opzioni di menu. Per mostrare tutte le opzioni di menu, toccare **Mostra TUTTE le opzioni di menu**.

Per ulteriori informazioni, vedere **Pulsanti e caratteristiche nascosti** on page 51.



Preferenze nome

Toccare questo pulsante per impostare le informazioni mostrate sulla mappa nella visualizzazione di guida. Sono disponibili le seguenti opzioni:

- **Mostra n. civico prima del nome della via**
- **Mostra nomi vie** - se si utilizza una voce sintetizzata per le istruzioni vocali e si è scelta la lettura ad alta voce dei nomi delle vie, non è necessario selezionare questa opzione, in quanto i nomi delle vie verranno letti ad alta voce anche se l'opzione non è selezionata.
- **Mostra prossima autostrada / segnale** - quando questa opzione è selezionata, la strada principale successiva viene mostrata nella parte superiore dello schermo nella visualizzazione di guida.
- **Mostra nome via corrente sulla mappa**

Imposta unità

Questo pulsante potrebbe essere disponibile solo se vengono visualizzate tutte le opzioni di menu. Per mostrare tutte le opzioni di menu, toccare **Mostra TUTTE le opzioni di menu**.

Per ulteriori informazioni, vedere **Pulsanti e caratteristiche nascosti** on page 51.



Imposta unità

Toccare questo pulsante per impostare le unità utilizzate per visualizzare le seguenti informazioni:

- Distanza
- Tempo
- Latitudine e longitudine
- Temperatura
- Pressione atmosferica

Aziona con mano sinistra / Aziona con mano destra

Questo pulsante potrebbe essere disponibile solo se vengono visualizzate tutte le opzioni di menu. Per mostrare tutte le opzioni di menu, toccare **Mostra TUTTE le opzioni di menu**.

Per ulteriori informazioni, vedere **Pulsanti e caratteristiche nascosti** on page 51.



Aziona con mano sinistra

Toccare questo pulsante per spostare i pulsanti principali, ad esempio i pulsanti **Fatto** e **Annulla**, oltre alla barra dello zoom, sul lato sinistro dello schermo. Ciò consente di toccare i pulsanti più agevolmente con la mano sinistra senza bloccare lo schermo.

Per riportare i pulsanti sul lato destro dello schermo, toccare **Aziona con mano destra**.

Preferenze tastiera



Preferenze tastiera

La tastiera è utilizzata per inserire la destinazione o per trovare una voce in un elenco, ad esempio un PDI.

Toccare questo pulsante per selezionare il formato e il layout della tastiera. Sono disponibili due formati:

- **Tastiera grande**
- **Tastiera piccola**

Sono disponibili tre layout di tastiera:

- **Tastiera ABCD**
- **Tastiera QWERTY**
- **Tastiera AZERTY**

***Nota :** la tastiera non prevede accenti di alcun tipo per nessuna lingua, perciò non è necessario preoccuparsi di inserire lettere accentate. Digitare semplicemente le lettere senza accenti e il GO riconoscerà la parola.*

Preferenze pianificazione

Questo pulsante potrebbe essere disponibile solo se vengono visualizzate tutte le opzioni di menu. Per mostrare tutte le opzioni di menu, toccare **Mostra TUTTE le opzioni di menu**.

Per ulteriori informazioni, vedere **Pulsanti e caratteristiche nascosti** on page 51.



Preferenze pianificazione

Toccare questo pulsante per impostare il tipo di percorso pianificato quando si seleziona una destinazione.

Sono disponibili le seguenti opzioni:

- **Chiedi a ogni pianificazione**
- **Pianifica sempre il percorso più veloce**
- **Pianifica sempre il percorso più breve**
- **Evita sempre le autostrade**
- **Pianifica sempre percorsi a piedi**
- **Pianifica sempre percorsi per biciclette**
- **Pianifica sempre per velocità limitata**

Rispondere poi a questa domanda:

Desideri che la schermata di riepilogo percorso si chiuda automaticamente dopo 10 secondi?

Preferenze pedaggi

Questo pulsante potrebbe essere disponibile solo se vengono visualizzate tutte le opzioni di menu. Per mostrare tutte le opzioni di menu, toccare **Mostra TUTTE le opzioni di menu**.

Per ulteriori informazioni, vedere **Pulsanti e caratteristiche nascosti** on page 51.



Preferenze pedaggi

Toccare questo pulsante per impostare la modalità in cui il GO gestisce i pedaggi se sono presenti nel percorso verso una destinazione impostata. È possibile scegliere fra le seguenti opzioni:

- **Chiedi quando il percorso prevede strade a pedaggio** - ogni volta che si pianifica un percorso, viene richiesto se si desidera evitare le strade a pedaggio.
- **Evita sempre i pedaggi**
- **Non evitare mai i pedaggi**

Imposta proprietario

Questo pulsante potrebbe essere disponibile solo se vengono visualizzate tutte le opzioni di menu. Per mostrare tutte le opzioni di menu, toccare **Mostra TUTTE le opzioni di menu**.

Per ulteriori informazioni, vedere **Pulsanti e caratteristiche nascosti** on page 51.



Imposta proprietario

Toccare questo pulsante per immettere il proprio nome e indirizzo in qualità di proprietari del GO e per modificare o eliminare una password di 4 cifre per il GO.

Nota : è possibile modificare o eliminare soltanto una password di 4 cifre sul TomTom GO.

Per creare una password di 4 cifre per il GO, utilizzare TomTom HOME:

1. Collegare il GO al computer e accendere sia il GO, sia il computer.
TomTom HOME si avvia automaticamente.
Per informazioni sull'installazione di TomTom HOME sul computer, vedere **Utilizzo di TomTom HOME** on page 108.
2. Dal menu Opzioni in TomTom HOME, fare clic su My GO.
3. Fare clic sul pulsante di accensione/spegnimento sull'immagine del GO per avviare l'applicazione sul computer.
4. All'interno del menu principale, selezionare **Cambia preferenze**.
5. Fare clic su **Imposta proprietario**. È ora possibile impostare una password di 4 cifre per il GO.

La password di 4 cifre può essere creata solo mediante TomTom HOME.

Preferenze altoparlante

Questo pulsante potrebbe essere disponibile solo se vengono visualizzate tutte le opzioni di menu. Per mostrare tutte le opzioni di menu, toccare **Mostra TUTTE le opzioni di menu**.

Per ulteriori informazioni, vedere **Pulsanti e caratteristiche nascosti** on page 51.



Preferenze altoparlante

Toccare questo pulsante per selezionare gli altoparlanti utilizzati dal GO per la riproduzione di musica e istruzioni vocali.

Per ulteriori informazioni, vedere **Altoparlanti interni ed esterni** on page 19.

Sono disponibili le seguenti opzioni:

- **Altoparlante interno**
- Dispositivo Hi-Fi Bluetooth
- **Uscita audio (cavo audio)**
- **FM verso autoradio**

Preferenze automobile

Questo pulsante potrebbe essere disponibile solo se vengono visualizzate tutte le opzioni di menu. Per mostrare tutte le opzioni di menu, toccare **Mostra TUTTE le opzioni di menu**.

Per ulteriori informazioni, vedere **Pulsanti e caratteristiche nascosti** on page 51.



Preferenze automobile

Toccare questo pulsante per cambiare le modalità di risposta del GO agli eventi nell'auto.

- **Collega visualizzazione notturna ai fari**
- **Istruzioni ed esclusione autoradio**

Preferenze musica

Questo pulsante potrebbe essere disponibile solo se vengono visualizzate tutte le opzioni di menu. Per mostrare tutte le opzioni di menu, toccare **Mostra TUTTE le opzioni di menu**.

Per ulteriori informazioni, vedere **Pulsanti e caratteristiche nascosti** on page 51.



Preferenze musica

Toccare questo pulsante per cambiare il comportamento del GO durante la riproduzione della musica.

- **Riproduz. casuale brani**
- **Ripeti brano**
- **Riduci luminosità**
- **Mostra pulsante musica in visualizzazione di guida**
- **Passa automaticamente alla visualizzazione di guida**
- **Presentazione**

Preferenze di avvio

Questo pulsante potrebbe essere disponibile solo se vengono visualizzate tutte le opzioni di menu. Per mostrare tutte le opzioni di menu, toccare **Mostra TUTTE le opzioni di menu**.

Per ulteriori informazioni, vedere **Pulsanti e caratteristiche nascosti** on page 51.



Preferenze di avvio

Toccare questo pulsante per selezionare il comportamento del GO all'accensione. Sono disponibili le seguenti opzioni:

- **Continua da dove interrotto** - all'avvio, il GO mostrerà l'ultima schermata visualizzata al momento dello spegnimento.
- **Chiedi destinazione** - il GO visualizza il menu **Navigazione verso...** all'avvio. È possibile immettere una destinazione immediatamente.
- **Mostra menu principale** - il GO visualizza il Menu principale all'avvio.
- **Avviare TomTom Jukebox** - il GO si avvia aprendo il Jukebox TomTom.
- **Avvia presentazione** - il GO visualizza all'avvio una presentazione delle immagini memorizzate. Per interrompere la presentazione, toccare lo schermo.

Verrà quindi richiesto se cambiare l'immagine visualizzata all'avvio del GO.

Toccare **No** per terminare le operazioni o **Sì** per vedere le fotografie archiviate sul GO e toccare una foto per selezionarla come immagine di avvio.

Preferenze Bluetooth

Questo pulsante potrebbe essere disponibile solo se vengono visualizzate tutte le opzioni di menu. Per mostrare tutte le opzioni di menu, toccare **Mostra TUTTE le opzioni di menu**.

Per ulteriori informazioni, vedere **Pulsanti e caratteristiche nascosti** on page 51.



Preferenze Bluetooth

Toccare questo pulsante per disattivare o attivare tutte le funzionalità Bluetooth sul GO.

Toccare **Avanzate** per impostare il metodo di utilizzo della connessione Bluetooth con il proprio telefono.

È possibile selezionare le seguenti opzioni:

- **Attiva dati wireless**
- **Attiva chiamata in vivavoce**

In alcuni luoghi, come negli ospedali e negli aerei, viene richiesto di disattivare le funzionalità Bluetooth su tutti i dispositivi elettronici.

Disattiva dati wireless / Attiva dati wireless

Questo pulsante potrebbe essere disponibile solo se vengono visualizzate tutte le opzioni di menu. Per mostrare tutte le opzioni di menu, toccare **Mostra TUTTE le opzioni di menu**.

Per ulteriori informazioni, vedere **Pulsanti e caratteristiche nascosti** on page 51.



Disattiva dati wireless

Toccare questo pulsante per bloccare la ricezione di dati wireless. La connessione al cellulare tramite Bluetooth verrà mantenuta e sarà comunque possibile ricevere ed effettuare chiamate in vivavoce. Non sarà possibile ricevere i dati che utilizzano un collegamento dati wireless, come ad esempio TomTom Traffico.

Per riattivare la connessione dati wireless, toccare **Attiva dati wireless**.

Invia/ricevi file

Questo pulsante potrebbe essere disponibile solo se vengono visualizzate tutte le opzioni di menu. Per mostrare tutte le opzioni di menu, toccare **Mostra TUTTE le opzioni di menu**.

Per ulteriori informazioni, vedere **Pulsanti e caratteristiche nascosti** on page 51.



Invia/ricevi file

Toccare questo pulsante per inviare o ricevere file, quali itinerari e voci, mediante l'uso del GO con altri dispositivi Bluetooth.

Modifica account servizi TomTom

Questo pulsante potrebbe essere disponibile solo se vengono visualizzate tutte le opzioni di menu. Per mostrare tutte le opzioni di menu, toccare **Mostra TUTTE le opzioni di menu**.

Per ulteriori informazioni, vedere **Pulsanti e caratteristiche nascosti** on page 51.



Modifica account TomTom

Toccare questo pulsante per accedere al proprio account TomTom.

Se si dispone di più di un account TomTom, oppure se più persone condividono lo stesso TomTom GO, è possibile creare un altro account TomTom utilizzando un indirizzo e-mail diverso.

Preferenze di risparmio batteria

Questo pulsante potrebbe essere disponibile solo se vengono visualizzate tutte le opzioni di menu. Per mostrare tutte le opzioni di menu, toccare **Mostra TUTTE le opzioni di menu**.

Per ulteriori informazioni, vedere **Pulsanti e caratteristiche nascosti** on page 51.



Preferenze di risparmio batteria

Toccare questo pulsante per configurare il GO in modo che utilizzi il risparmio energetico ove possibile. Sono disponibili le seguenti opzioni:

- **Non spegnere mai lo schermo**
- **Spegni lo schermo tra un'istruzione e l'altra**
- **Spegni sempre lo schermo**

Quindi selezionare se si desidera o meno che il **si spenga quando si interrompe l'alimentazione esterna**.

Cambia lingua



Cambia lingua

Toccare questo pulsante per cambiare la lingua utilizzata per tutti i pulsanti e i messaggi visualizzati sul GO.

È possibile scegliere fra un'ampia gamma di lingue. Quando si cambia la lingua, viene offerta la possibilità di cambiare anche la voce.

Imposta orologio



Imposta orologio

Toccare questo pulsante per selezionare il tipo di orologio visualizzato e impostare l'orario.

Il modo più semplice per impostare l'ora consiste nel toccare il pulsante **Sinc**. Il GO acquisirà così l'ora dalle informazioni GPS.

Per maggiori informazioni sul GPS, vedere **Global Positioning System (GPS)** on page 107.

Nota : dopo avere usato **Sinc** per impostare l'ora, può essere necessario adeguarla al proprio fuso orario. Il GO identifica il fuso orario in cui si trova e mantiene sempre l'ora esatta utilizzando le informazioni GPS.

Sinc può essere utilizzato solo in presenza di un segnale GPS, pertanto non è possibile impostare l'orologio in questo modo quando ci si trova al coperto.

Pulsanti e caratteristiche nascosti

Quando si inizia a usare TomTom GO, nel menu sono visualizzati tutti i pulsanti.

È possibile nascondere i pulsanti delle funzioni più avanzate. Questa opzione è utile in quanto alcune funzioni sono generalmente utilizzate di rado.



Mostra solo alcune opzioni di menu

Toccare questo pulsante nel menu Preferenze per ridurre il numero di pulsanti visualizzati.

Si consiglia di utilizzare questa opzione per visualizzare solo i pulsanti utilizzati spesso.

Quando si devono usare dei pulsanti correntemente nascosti, premere **Mostra TUTTE le opzioni di menu** nel menu Preferenze per visualizzare tutti i pulsanti.



Mostra TUTTE le opzioni di menu

Toccare questo pulsante nel menu Preferenze per visualizzare tutti i pulsanti disponibili su TomTom GO.

Nascondi suggerimenti / Mostra suggerimenti

Questo pulsante potrebbe essere disponibile solo se vengono visualizzate tutte le opzioni di menu. Per mostrare tutte le opzioni di menu, toccare **Mostra TUTTE le opzioni di menu**.

Per ulteriori informazioni, vedere **Pulsanti e caratteristiche nascosti** on page 51.



Nascondi suggerimenti

Toccare questo pulsante per evitare che il GO mostri i suggerimenti.

Per visualizzare nuovamente i suggerimenti, toccare **Mostra suggerimenti**.

Ripristina impostazioni originali

Questo pulsante potrebbe essere disponibile solo se vengono visualizzate tutte le opzioni di menu. Per mostrare tutte le opzioni di menu, toccare **Mostra TUTTE le opzioni di menu**.

Per ulteriori informazioni, vedere **Pulsanti e caratteristiche nascosti** on page 51.



Ripristina impostazioni originali

Toccare questo pulsante per ripristinare le impostazioni originali sul TomTom GO.

Tutte le impostazioni, tra cui i Preferiti, la base, gli avvertimenti per i PDI e tutti gli itinerari creati, oltre alle destinazioni recenti e alle chiamate effettuate e ricevute, verranno eliminate.

17. TomTom Servizi

I Servizi TomTom consentono di ricevere continuamente informazioni utili e divertenti durante il viaggio.

È possibile iscriversi a una vasta gamma di extra e scaricarli direttamente sul GO, oppure sul computer, da dove sarà possibile trasferirli sul GO.

Suggerimenti

- Vengono aggiunti regolarmente nuovi servizi. Usare TomTom HOME oppure visitare www.tomtom.com/services per verificare cosa è disponibile.
- Per scaricare i servizi TomTom sul GO, è necessario un telefono cellulare con Bluetooth e una connessione dati wireless (GPRS, EDGE, UMTS o CDMA). L'operatore di rete mobile potrà addebitare una tariffa per l'utilizzo di una connessione dati wireless.

È possibile scaricare più servizi TomTom sul computer senza dover impostare una connessione dati wireless.

- Non tutti i servizi sono disponibili in tutti i paesi. Per ulteriori informazioni, visitare www.tomtom.com/services.
-

18. TomTom Map Share

TomTom Map Share™ è una tecnologia gratuita che consente di aggiornare le mappe e, se lo si desidera, condividere questi aggiornamenti con gli altri membri della comunità TomTom Map Share.

Se ci si imbatte in una strada precedentemente aperta ma recentemente chiusa al traffico, è possibile usare Map Share per aggiornare la mappa e condividere l'aggiornamento con gli altri membri Map Share.

È possibile usare Map Share per inviare e ricevere aggiornamenti delle mappe nel corso del primo anno dalla data di rilascio della mappa. Ciò significa che, trascorso un anno dalla data del rilascio, non si sarà più in grado di inviare o ricevere aggiornamenti per quella versione della mappa - si sarà comunque in grado di aggiornare la mappa ed utilizzarla con il dispositivo.

Quando ci aderisce alla comunità TomTom Map Share, è possibile mantenere aggiornate le mappe con gli ultimi aggiornamenti apportati dagli altri membri della comunità Map Share.

È possibile scegliere il tipo di aggiornamenti desiderati, e ogni volta che si collega il TomTom GO a TomTom HOME, la mappa viene aggiornata automaticamente.

comunità TomTom Map Share

Per aderire alla comunità Map Share, procedere nel modo seguente:

1. Toccare **Correzioni mappe** nel menu principale.

Suggerimento: se il pulsante **Correzioni mappe** non è visualizzato nel menu principale, toccare **Mostra TUTTE le opzioni di menu** nel menu Preferenze.

2. Toccare **Scarica correzioni apportate da altri**.

3. Toccare **Iscriviti**.

Quando si connette il TomTom GO al computer, TomTom HOME scarica automaticamente tutti gli aggiornamenti disponibili per la mappa e invia eventuali proprie modifiche alla comunità Map Share.

Aggiornamenti mappe

Gli aggiornamenti delle mappe si dividono in due categorie:

- aggiornamenti immediatamente visualizzati sulla mappa. Essi includono modifiche al senso di marcia di una strada, chiusura o modifica del nome di una via e aggiunta o modifica dei PDI.

Questo tipo di modifica viene visualizzato immediatamente sulla mappa. È possibile nascondere questi aggiornamenti in qualsiasi momento modificando l'impostazione del menu delle preferenze di Map Share.

Per maggiori informazioni sulla visualizzazione e l'occultamento degli aggiornamenti, vedere **Modifica delle preferenze personali per gli aggiornamenti sulle mappe** on page 72.

- Aggiornamenti comunicati a TomTom ma non immediatamente visualizzati sulla mappa. Essi includono strade mancanti, errori relativi agli ingressi e alle uscite delle autostrade e rotonde mancanti.

Questo tipo di aggiornamenti viene verificato da TomTom e, una volta verificato, viene incluso nella versione successiva della mappa. Questi aggiornamenti pertanto non vengono condivisi con la comunità Map Share.

Suggerimento: se il pulsante **Correzioni mappe** non è visualizzato nel menu principale, toccare **Mostra TUTTE le opzioni di menu** nel menu Preferenze.

Aggiornamento di una mappa



1. Toccare **Correzioni mappe** nel menu principale.
2. Toccare **Correggi errore mappa**.

Viene visualizzato un elenco di possibili aggiornamenti per la mappa.

3. Selezionare il tipo di aggiornamento che si desidera segnalare.

Nota: se si seleziona **Aggiungi PDI mancante** o **Segnala altro errore**, verranno richieste alcune informazioni aggiuntive prima del passaggio successivo.

4. Selezionare il metodo da utilizzare per selezionare la posizione dell'aggiornamento.
5. Dopo aver trovato la posizione, toccare **Fatto**.
6. Inserire l'aggiornamento o la conferma di aggiornamento.

Per maggiori informazioni sui vari tipi di aggiornamenti disponibili, fare riferimento a **Categorie aggiornamenti mappe** on page 73.

Contrassegno di un errore sulla mappa durante un viaggio

Se si nota un elemento della mappa che necessita di attenzione, è possibile contrassegnare la posizione utilizzando il pulsante di **segnalazione**, quindi inserire i dettagli a veicolo fermo.

Per visualizzare il pulsante di **segnalazione** nella visualizzazione di guida, procedere nel modo seguente:

1. Toccare **Correzioni mappe** nel menu principale.

Suggerimento: se il pulsante **Correzioni mappe** non è visualizzato nel menu principale, toccare **Mostra TUTTE le opzioni di menu** nel menu Preferenze.

2. Toccare **Preferenze di correzione**.
3. Toccare **Fatto**, quindi nuovamente **Fatto**.
4. Selezionare **Mostra pulsante di segnalazione**, quindi toccare **Fatto**.

Il pulsante di **segnalazione** si trova a sinistra della visualizzazione di guida. Dopo aver contrassegnato una posizione, è possibile aggiungere ulteriori informazioni sulla modifica all'interno del menu **Correzioni mappe**.

Ad esempio, si sta guidando verso casa di un amico e si nota che il nome della via sulla quale ci si trova è diverso da quello riportato sulla mappa. Per segnalare la modifica, toccare il pulsante di **segnalazione**; il GO salverà la posizione corrente. È quindi possibile inviare l'aggiornamento a TomTom Map Share al termine del viaggio.

Per maggiori informazioni, vedere **Modifica delle preferenze personali per gli aggiornamenti sulle mappe** on page 72.

Ricezione degli ultimi aggiornamenti sulle mappe

Quando si connette il TomTom GO al computer, TomTom HOME scarica automaticamente tutti gli aggiornamenti disponibili per la mappa e invia eventuali modifiche proprie alla comunità Map Share.

All'interno dal menu Preferenze correzioni è possibile impostare vari tipi di aggiornamenti.

Per informazioni su come procedere, fare riferimento a **Modifica delle preferenze personali per gli aggiornamenti sulle mappe** on page 72.

Modifica delle preferenze personali per gli aggiornamenti sulle mappe

Le preferenze di correzione vengono utilizzate per definire la modalità operativa di TomTom Map Share sul dispositivo.

È possibile impostare le seguenti preferenze:

- Scegliere i tipi di aggiornamenti da utilizzare sulle mappe.
- Decidere se si desidera condividere gli aggiornamenti con gli altri utenti.
- Mostrare o nascondere il pulsante di **segnalazione** nella visualizzazione di guida.

Per impostare le proprie preferenze, procedere nel modo seguente:

1. Toccare **Correzioni mappe** nel menu principale.
2. Toccare **Preferenze di correzione**.

Viene visualizzato un elenco di possibili tipi di aggiornamenti.

3. Apporre un segno di spunta nelle caselle a fianco del tipo di aggiornamento che si desidera utilizzare.
4. Toccare **Fatto**.
5. Scegliere il metodo di salvataggio desiderato per gli aggiornamenti delle mappe all'eterno della comunità Map Share, quindi toccare **Fatto**.
6. Scegliere se si desidera visualizzare il pulsante di **segnalazione** nella visualizzazione di guida.
7. Toccare **Fatto**.

Suggerimento: se in un secondo momento si decide di eliminare gli aggiornamenti dalla mappa, deselezionare la casella di scelta vicino ai tipi di aggiornamento che si desidera eliminare. Se si deselezionano tutte le caselle di scelta, la mappa ritorna allo stato originario precedente al primo aggiornamento.

Per maggiori informazioni su come utilizzare il pulsante di **segnalazione**, vedere **Contrassegno di un errore sulla mappa durante un viaggio** on page 71.

Categorie aggiornamenti mappe

Per le mappe sono disponibili diversi tipi di aggiornamenti.

Per aggiornare una mappa, toccare **Correzioni mappe** nel menu principale, quindi **Correggi errore mappa**. I seguenti tipi di aggiornamenti vengono visualizzati.



**Blocca/
sblocca via**

Toccare questo pulsante per bloccare o sbloccare una via. È possibile bloccare o sbloccare una via in una o entrambe le direzioni.

Ad esempio, per correggere una via vicina alla propria posizione corrente, procedere nel modo seguente:

1. Toccare **(S)blocca via**.
2. Toccare **Nelle vicinanze** per selezionare una via vicino alla propria posizione corrente. È possibile selezionare una via a partire dal nome, vicina alla Base o sulla mappa.
3. Selezionare una via o una sezione della stessa che si desidera correggere toccandola sulla mappa.

La via selezionata viene evidenziata e il cursore ne visualizza il nome.

4. Toccare **Fatto**.

Il dispositivo visualizza la via e indica la condizione di blocco o sblocco del traffico in entrambe le direzioni:



5. Toccare uno dei pulsanti di direzione per bloccare o sbloccare il flusso di traffico in quel senso di marcia.
6. Toccare **Fatto**.

Al successivo collegamento del dispositivo a TomTom HOME, gli aggiornamenti vengono condivisi con la comunità TomTom Map Share.



**Inverti
direzione
traffico**

Toccare questo pulsante per correggere la direzione del traffico in una via a senso unico nel caso in cui il senso di marcia sia diverso dal senso visualizzato sulla mappa.

Nota: *l'inversione del senso di marcia può essere utilizzata solo per strade a senso unico. Se si seleziona una via a doppio senso, sarà possibile bloccare/sbloccare la via piuttosto che modificarne il senso di marcia.*



Modifica nome via

Toccare questo pulsante per cambiare il nome di una via sulla mappa.

Ad esempio, per rinominare una via vicina alla propria posizione corrente:

1. Toccare **Modifica nome via**.
2. Toccare **Nelle vicinanze**.
3. Selezionare una via o una sezione della stessa che si desidera correggere toccandola sulla mappa.

La via selezionata viene evidenziata e il cursore ne visualizza il nome.

4. Toccare **Fatto**.
5. Digitare il nome corretto per la via.
6. Toccare **Fatto**.



Modifica indicazioni di svolta

Toccare questo pulsante per modificare e segnalare errori nelle indicazioni di svolta.



Modifica velocità stradale

Toccare questo pulsante per modificare e segnalare il limite di velocità stradale.



Aggiungi PDI mancante

Toccare questo pulsante per aggiungere un nuovo punto di interesse (PDI).

Ad esempio, per aggiungere un nuovo ristorante vicino alla propria posizione corrente:

1. Toccare **Aggiungi PDI mancante**.
2. Toccare **Ristorante** all'interno dell'elenco di categorie di PDI.
3. Toccare **Nelle vicinanze**.
4. Selezionare la posizione del ristorante mancante.

È possibile selezionare la posizione immettendo l'indirizzo o selezionandola sulla mappa. Selezionare **Nelle vicinanze** o **Vicino alla base** per aprire la mappa nella propria posizione corrente o vicino alla posizione Base.

5. Toccare **Fatto**.
6. Digitare il nome del ristorante, quindi toccare **OK**.
7. Se si conosce il numero di telefono del ristorante, è possibile inserirlo; quindi toccare **OK**.

Se non si conosce il numero, toccare semplicemente **OK** senza digitare alcun numero.



Modifica PDI

Toccare questo pulsante per modificare un PDI esistente.

È possibile usare questo pulsante per apportare le seguenti modifiche ad un PDI:

- Elimina PDI.
- Rinomina PDI.
- Cambia il numero di telefono di un PDI.
- Cambia la categoria di appartenenza di un PDI.
- Sposta PDI sulla mappa.



Segnala altro errore

Toccare questo pulsante per segnalare altri tipi di aggiornamenti.

Questi aggiornamenti non vengono immediatamente corretti sulla mappa. Il TomTom GO invia un rapporto di aggiornamento speciale a TomTom Map Share.

È possibile segnalare strade mancanti, errori relativi agli ingressi e alle uscite delle autostrade e rotonde mancanti. Se l'aggiornamento che si desidera segnalare non rientra in uno di questi tipi di rapporti, immettere una descrizione generica, quindi toccare **Altro**.

19. Informazioni sul traffico

È possibile ottenere informazioni sul traffico in tre modi:

- TomTom HD Traffic
- TomTom Traffico
- Canale dei messaggi sul traffico (Traffic Message Channel, TMC)

Importante: una ricezione affidabile di TMC Traffico dipende molto dal posizionamento ottimale dell'antenna, dalle caratteristiche del veicolo, ad es. un parabrezza termoriflettente, dall'ambiente circostante, ad es. montagne ed edifici elevati, e dalla potenza del segnale di trasmissione radio RDS-TMC.

Alcuni veicoli hanno un parabrezza termoriflettente che potrebbe impedire al dispositivo di navigazione di localizzare la posizione corrente. Qualora si riscontri un problema, utilizzare il kit antenna esterna TomTom (disponibile come accessorio).

TomTom HD Traffic

TomTom HD Traffic è un servizio TomTom unico che consente di ricevere informazioni aggiornate sul traffico. Fornisce assistenza nella pianificazione del percorso più intelligente possibile verso la destinazione.

Per utilizzare TomTom HD Traffic è necessario un TomTom HD Traffic Receiver.

Nota: il HD Traffic Receiver è fornito con TomTom GO 530/730/930 HD Traffic. Visitare www.tomtom.com per verificare se il HD Traffic Receiver è disponibile come accessorio nella propria area geografica.

Per maggiori informazioni su HD Traffic, vedi **Informazioni TomTom HD Traffic** on page 96.

Impostazione TomTom HD Traffic

Per iniziare ad utilizzare TomTom HD Traffic, è necessario collegare il TomTom HD Traffic Receiver al dispositivo di navigazione TomTom:

1. Inserire il HD Traffic Receiver nell'accendisigari dell'auto.

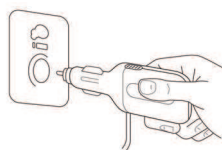

L'indicatore di alimentazione rosso si accende.

2. Inserire il cavo USB nel dispositivo di navigazione.



L'indicatore HD Traffic Receiver blu lampeggia mentre il HD Traffic Receiver tenta di stabilire il collegamento con il servizio TomTom HD Traffic Receiver.

Una volta stabilito il collegamento, l'indicatore HD Traffic Receiver smette di lampeggiare e rimane acceso.

A questo punto è possibile iniziare ad utilizzare HD Traffic Receiver.

Avviso di sicurezza

Il TomTom HD Traffic Receiver contiene un modulo GSM che può interferire con dispositivi elettrici quali i pacemaker cardiaci, gli apparecchi acustici e le apparecchiature aeronautiche.

L'interferenza con tali dispositivi può mettere in pericolo la salute o la vita di altre persone.

Non usare vicino a unità elettriche non protette né in aree in cui è vietato l'uso dei telefoni cellulari, come ad esempio negli ospedali e negli aerei.

TomTom Traffico

TomTom Traffico è un servizio TomTom, disponibile mediante abbonamento, per la ricezione di informazioni aggiornate sul traffico dalle migliori fonti locali.

Nota: *TomTom Traffico non è disponibile in tutti i paesi o aree geografiche. Visitare tomtom.com/services per verificare la disponibilità nel proprio paese.*

Per utilizzare TomTom Traffico, occorre stabilire una connessione dati wireless (GPRS, EDGE, UMTS, CDMA) tra il dispositivo TomTom e un telefono cellulare abilitato Bluetooth ed è necessario disporre di un abbonamento dati wireless con il proprio operatore di telefonia mobile. Per ulteriori informazioni, visitare tomtom.com/phones.

Per utilizzare TomTom Traffico, procedere come segue.

1. Toccare TomTom **Traffico** nel menu principale.

Verrà richiesto di impostare una connessione dati wireless con il telefono cellulare e quindi di immettere le informazioni relative al proprio account MioTomTom.

2. Toccare **Abilita Traffico**.



Per ulteriori informazioni, vedere **TomTom Traffico** on page 79.

Il Traffic Message Channel (TMC)

TMC trasmette le informazioni sul traffico come segnale radio ed è disponibile gratuitamente in molte nazioni.

TMC non è un servizio TomTom, ma è disponibile in caso di utilizzo del Ricevitore Traffico RDS-TMC TomTom. Il Ricevitore Traffico RDS-TMC TomTom viene fornito in dotazione con alcuni prodotti ed è disponibile come accessorio per gli altri.

Nota : TomTom non è responsabile della disponibilità o della qualità delle informazioni sul traffico fornite da TMC.

TMC non è disponibile in tutti i paesi o aree geografiche. Visitare tomtom.com/rds-tmc per verificare la disponibilità nel proprio paese o area geografica.

Per ulteriori informazioni, vedere **Informazioni sul traffico utilizzando RDS-TMC** on page 87.

20. TomTom Traffico

TomTom Traffico è un servizio TomTom che consente di ricevere informazioni aggiornate sul traffico. TomTom Traffico richiede un telefono cellulare con Bluetooth e una connessione dati wireless (GPRS, EDGE, UMTS, CDMA).

TomTom Traffico usa le informazioni più aggiornate ricavate dalle migliori fonti locali. Per ulteriori informazioni sull'abbonamento, vedere tomtom.com/services

Impostazione di TomTom Traffico

Per usare TomTom Traffico, è necessario stabilire una connessione tra il telefono cellulare e il dispositivo TomTom. Se non si è ancora stabilita una connessione, toccare **Telefono cellulare** all'interno del **Menu principale** per stabilire tale connessione, quindi procedere nel modo seguente.

1. Toccare TomTom **Traffico** nel menu principale.
2. Toccare **Abilita Traffico**.

***Nota:** TomTom Traffico ottiene le informazioni sul traffico utilizzando la connessione dati wireless del telefono cellulare. È necessario stabilire una connessione Bluetooth tra il telefono e il dispositivo e disporre di un abbonamento dati wireless con l'operatore di rete mobile.*

3. Inserire il nome utente e la password.

La barra laterale di Traffico viene visualizzata sul lato destro della visualizzazione di guida e il dispositivo ottiene le informazioni più aggiornate sul traffico da TomTom.

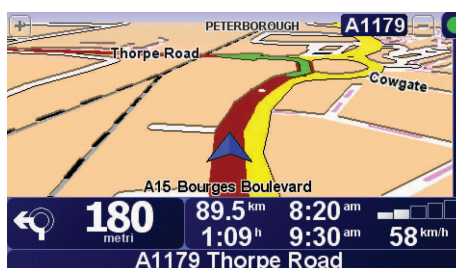

I seguenti simboli vengono visualizzati sopra la barra laterale Traffico:



Il dispositivo sta ricevendo le informazioni sul traffico.



Le informazioni sul traffico sono aggiornate.



Le informazioni sul traffico non sono aggiornate da almeno 15 minuti.



Le informazioni sul traffico non sono aggiornate da almeno 30 minuti.



Le informazioni sul traffico non sono aggiornate da almeno 45 minuti.



Le informazioni sul traffico non sono aggiornate da almeno un'ora.



Non vi è alcuna connessione tra il dispositivo TomTom e il telefono cellulare.

Suggerimento: se si dispone di una connessione tra il dispositivo e il telefono cellulare, è possibile ottenere subito le informazioni più aggiornate sul traffico toccando il pulsante **Aggiorna info traffico** nel menu Traffico.

Utilizzo di TomTom Traffico



Se sul dispositivo è stato pianificato un percorso e su tale percorso sono presenti dei problemi di traffico, vengono visualizzate delle notifiche mediante la barra laterale Traffico sul lato destro della visualizzazione di guida. Un esempio di barra laterale Traffico con notifica sul traffico è riportato a sinistra. Per informazioni sulla barra laterale Traffico, vedere **La barra laterale Traffico** on page 82.

Nell'esempio a sinistra, sul percorso è presente un ingorgo con un ritardo stimato di 38 minuti, a 20 chilometri dalla posizione corrente dell'utente. Per trovare il percorso più veloce per raggiungere la destinazione, procedere nel modo seguente:

1. Toccare la barra laterale Traffico.

Suggerimento: se si riscontrano dei problemi quando si tocca la barra laterale Traffico e invece del menu traffico viene visualizzato il menu principale, provare a toccare lo schermo posizionando il dito per metà sulla barra laterale e per metà sulla schermata.

2. Toccare **Riduci al minimo i rallentamenti**.

Il dispositivo cerca il percorso più rapido per raggiungere la destinazione.

È possibile che il nuovo percorso includa dei rallentamenti, o che rimanga invariato. È possibile ripianificare l'itinerario per evitare tutti i rallentamenti, ma questo nuovo percorso richiederà un tempo di percorrenza maggiore del percorso più rapido mostrato in precedenza.

3. Toccare **Fatto**.

Suggerimento: è possibile impostare il dispositivo TomTom affinché riduca automaticamente al minimo i ritardi dovuti al traffico; a questo scopo, vedere **Modifica delle preferenze sul traffico** on page 81.

Modifica delle preferenze sul traffico



**Cambia
preferenze
Traffico**

Usare il pulsante **Cambia preferenze Traffico** per scegliere come visualizzare le informazioni sul traffico sul dispositivo.

Per cambiare le preferenze sul traffico, procedere nel modo seguente:

1. Toccare il pulsante TomTom **Traffico** nel menu principale del dispositivo.
2. Toccare **Cambia preferenze Traffico**.

È possibile cambiare le seguenti preferenze:

- **Riduci automaticamente al minimo i rallentamenti dopo ogni aggiornamento sul traffico** - se si seleziona questa opzione, il dispositivo ricalcola automaticamente il percorso al rilevamento di un nuovo rallentamento sulla strada.
 - **Aggiorna automaticamente le informazioni sul traffico lungo il viaggio** - se si seleziona questa opzione, il dispositivo aggiorna automaticamente le informazioni sul traffico ogni volta che si dispone di un percorso pianificato.
 - **Emetti un suono quando la situazione del traffico cambia** - se si seleziona questa opzione, il dispositivo emette un segnale acustico quando si verifica un nuovo incidente sul percorso corrente.
 - **Chiedi aggiornamenti sul traffico durante la pianificazione di un percorso** - se si seleziona questa opzione, il dispositivo chiede se si desidera aggiornare le informazioni sul traffico prima di verificare la presenza di eventuali ritardi lungo i percorsi pianificati.
3. Selezionare o deselezionare la casella di scelta vicino ad ogni preferenza che si desidera cambiare.
 4. Toccare **Fatto**.
 5. Se si sceglie di aggiornare automaticamente le informazioni sul traffico durante il viaggio (una delle opzioni riportate sopra), viene chiesto se si desidera specificare un limite relativo alla frequenza dell'aggiornamento delle informazioni.

Toccare **No** per usare l'intervallo predefinito di 4 minuti.

Toccare **Sì** se si desidera modificare la frequenza degli aggiornamenti automatici sul traffico.
 6. Toccare **Fatto**.

La barra laterale Traffico

Nella barra laterale Traffico vengono visualizzati gli incidenti rilevati lungo il percorso. La barra laterale contiene le seguenti informazioni:

- Un simbolo per ciascun incidente nell'ordine in cui è avvenuto sul percorso pianificato.
- Il ritardo stimato causato dal prossimo incidente sul percorso.
- La distanza dalla posizione corrente all'incidente successivo sulla barra laterale Traffico.

Un esempio di barra laterale Traffico è riportato in seguito.

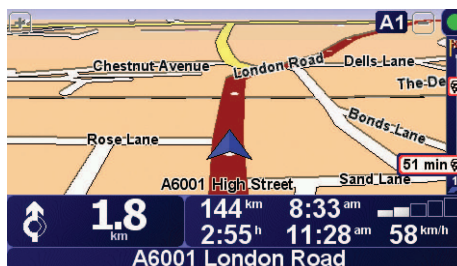

Nell'esempio, la barra laterale Traffico indica la presenza di due incidenti sul percorso. Entrambi gli incidenti corrispondono a ingorghi, il primo a 15 chilometri di distanza con un ritardo stimato di 51 minuti.

Per ripianificare il percorso in modo da evitare questi incidenti, toccare la barra laterale Traffico per aprire il menu TomTom **Traffico**, quindi toccare **Riduci al minimo i rallentamenti**. Per maggiori informazioni, vedere **Utilizzo di TomTom Traffico** on page 80.

Semplificare il viaggio verso il lavoro

I pulsanti **Da casa al lavoro** o **Dal lavoro a casa** nel menu Traffico permettono di controllare il percorso da e per il luogo di lavoro con la semplice pressione di un tasto. Quando si utilizzano questi pulsanti, il dispositivo verifica la presenza di rallentamenti sul percorso e, nel caso in cui riscontri dei rallentamenti, offre la possibilità di evitarli.

La prima volta in cui si utilizza **Da casa al lavoro**, è necessario impostare le posizioni della base e del luogo di lavoro nel modo seguente:

1. Toccare il pulsante TomTom **Traffico** nel menu principale del dispositivo.
2. Toccare **Mostra traffico casa-lavoro**.
3. Toccare **Cambia casa-lavoro**
4. Impostare la posizione della base
5. Impostare la posizione del luogo di lavoro.



Da questo momento è possibile utilizzare i pulsanti **Da casa al lavoro** e **Dal lavoro a casa** del menu traffico Mostra casa-lavoro.

Nota: la posizione della base impostata in questo menu non è la stessa definita nel **menu Preferenze**. Inoltre, la posizioni inserite qui non devono necessariamente corrispondere alle reali posizioni di casa e del luogo di lavoro. Se si viaggia di frequente su un altro percorso, è possibile impostare Lavoro/Casa affinché utilizzi tali posizioni.



Ad esempio, per verificare i rallentamenti presenti sul percorso sino alla base, procedere nel modo seguente.

1. Toccare il pulsante TomTom **Traffico** nel menu principale del dispositivo.
2. Toccare **Mostra traffico casa-lavoro**.
3. Toccare **Dal lavoro a casa**.

Viene visualizzata la schermata di riepilogo percorso. In questo esempio sono presenti alcuni incidenti sul percorso, che potrebbero provocare un ritardo massimo di 25 minuti.

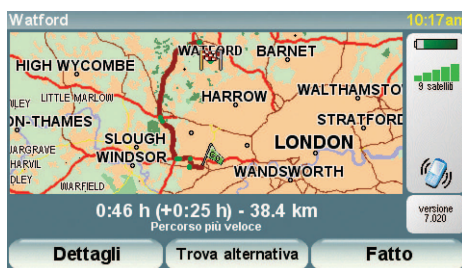

Per verificare la presenza di un percorso più rapido per raggiungere la base, è possibile toccare il pulsante **Trova alternativa**, quindi scegliere **Riduci al minimo i rallentamenti**.

Suggerimento: è possibile far cercare automaticamente al dispositivo percorsi alternativi selezionando **Riduci automaticamente al minimo i ritardi dopo ogni aggiornamento sul traffico** nelle preferenze Traffico. Per ulteriori informazioni, vedere **Modifica delle preferenze sul traffico** on page 81.

Nota : è possibile che il percorso alternativo risulti più lungo del percorso originale (anche in presenza di ritardi). In questo caso, è sempre possibile tentare di usare nuovamente il pulsante **Trova alternativa**.

Controllo degli incidenti presenti nella propria zona

Visualizzare una panoramica della situazione del traffico nella propria zona utilizzando la mappa. Per trovare gli incidenti in zona e i relativi dettagli, procedere nel modo seguente:



Scorri mappa

1. Toccare il pulsante TomTom **Traffico** nel menu principale del dispositivo.
2. Toccare **Consulta mappa**.

Viene visualizzata la schermata del browser mappe.

3. Toccare l'immagine della bussola blu nell'angolo superiore destro dello schermo.

La mappa si centra nella posizione corrente e visualizza eventuali incidenti presenti in zona sotto forma di piccoli simboli. Questi simboli sono descritti in **Incidenti** on page 84.



4. Toccare un incidente per visualizzare maggiori informazioni.

Viene visualizzata una seconda schermata contenente informazioni dettagliate sull'incidente selezionato. Per visualizzare le informazioni sugli incidenti in zona, usare le frecce a sinistra e a destra in fondo a questa seconda schermata.

Incidenti

Gli incidenti vengono visualizzati sia nella visualizzazione di guida che nella barra laterale Traffico sotto forma di piccoli simboli. Il dispositivo utilizza due tipi di simboli:

- I simboli visualizzati all'interno di un quadrato rosso sono incidenti che Traffico può contribuire ad evitare.
- I simboli visualizzati all'interno di un rettangolo rosso sono legati alle condizioni atmosferiche e, a causa della loro natura, non è possibile usare Traffico per evitarli.

I simboli degli incidenti e i loro significati sono visualizzati in seguito:



Incidente



Strada chiusa



Lavori stradali



Incidente



Una o più corsie chiuse



Ingorgo

I simboli legati alle condizioni atmosferiche e i loro significati sono visualizzati in seguito:



Nebbia



Ghiaccio



Pioggia



Neve



Vento



Nota: il simbolo dell'incidente evitato viene utilizzato per tutti gli incidenti evitati grazie a TomTom **Traffico**.

Menu Traffico

Per aprire il menu Traffico, toccare la barra laterale Traffico nella visualizzazione di guida oppure toccare TomTom **Traffico** nel menu principale. Sono disponibili i seguenti pulsanti:



Riduci al minimo i rallentamenti

Toccare questo pulsante per ricalcolare il percorso sulla base delle informazioni sul traffico più recenti.



Mostra traffico sul percorso

Toccare questo pulsante per visualizzare una panoramica di tutti gli incidenti presenti sul percorso. È possibile utilizzare i pulsanti destro e sinistro sulla schermata risultante per visualizzare informazioni più dettagliate relative ad ognuno di tali incidenti.



Mostra traffico casa-lavoro

Toccare questo pulsante per calcolare e visualizzare il percorso più rapido dalla posizione della base al luogo di lavoro e viceversa.

Vedere **Semplificare il viaggio verso il lavoro** on page 82.



Riproduci info sul traffico

Toccare questo pulsante per far pronunciare a voce alta dal dispositivo tutti gli incidenti presenti sul percorso.



Aggiorna info traffico

Toccare questo pulsante per ottenere subito le informazioni più aggiornate sul traffico invece di aspettare l'aggiornamento automatico.

Per ulteriori informazioni sugli aggiornamenti automatici sul traffico, vedere **Modifica delle preferenze sul traffico** on page 81.



**Disabilita
Traffico**

Toccare questo pulsante per disattivare TomTom **Traffico**.



Guida

Toccare questo pulsante per visualizzare il tutorial sull'uso di TomTom **Traffico**.



Scorri mappa

Toccare questo pulsante per esplorare la mappa e vedere le informazioni sul traffico visualizzate sulla mappa.

Vedere **Controllo degli incidenti presenti nella propria zona** on page 84.



**Cambia
preferenze
Traffico**

Toccare questo pulsante per modificare le preferenze sul funzionamento di TomTom **Traffico** sul dispositivo.

Vedere **Modifica delle preferenze sul traffico** on page 81.

21. Informazioni sul traffico utilizzando RDS-

Il Traffic Message Channel (TMC)

Il Traffic Message Channel (TMC) non è un servizio TomTom. In numerosi paesi, le stazioni radio FM trasmettono informazioni TMC come parte del loro palinsesto. Le informazioni TMC vengono identificate anche come informazioni sul traffico RDS-TMC.

Il dispositivo di navigazione TomTom usa queste informazioni per avvisare della presenza di rallentamenti sul percorso e fornire informazioni sui modi migliori per evitarli.

Per usare le informazioni sul traffico TMC, è necessario disporre del Ricevitore Traffico RDS-TMC TomTom, fornito in dotazione con alcuni dispositivi di navigazione TomTom o disponibile come accessorio. Per maggiori informazioni sui dispositivi TomTom compatibili con i ricevitori RDS-TMC, visitare **www.tomtom.com**.

Nota : TomTom non è responsabile della disponibilità o della qualità delle informazioni sul traffico fornite da TMC.

*TMC non è disponibile in tutti i paesi o aree geografiche. Visitare **www.tomtom.com** per verificare la disponibilità nel proprio paese o area geografica.*

Impostazione di TMC

Per iniziare a usare la funzione TMC, è sufficiente collegare il Ricevitore Traffico RDS-TMC al dispositivo di navigazione TomTom.

Importante: al momento dell'installazione del dispositivo di navigazione nell'auto, non ostruire la visuale del conducente sulla strada.

1. Collegare il RDS-TMC Traffic Receiver al dispositivo di navigazione.
2. Collegare il caricatore per auto al RDS-TMC Traffic Receiver, quindi collegare il caricatore per auto alla presa dell'accendisigari dell'auto.

Nota: se il caricatore per auto non è collegato, il ricevitore RDS-TMC non funziona.

3. Fissare saldamente sulla parte superiore sinistra del parabrezza la ventosa trasparente posta sull'estremità dell'antenna.

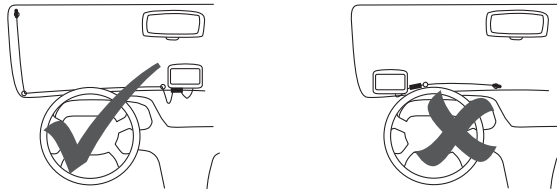

4. Quindi posizionare le altre ventose lungo il bordo del parabrezza, come mostrato, e mantenere il cavo dritto.

5. Accendere il dispositivo di navigazione.

Nella visualizzazione di guida viene mostrata la barra Traffico e il dispositivo di navigazione cerca una stazione radio che trasmetta informazioni RDS-TMC.

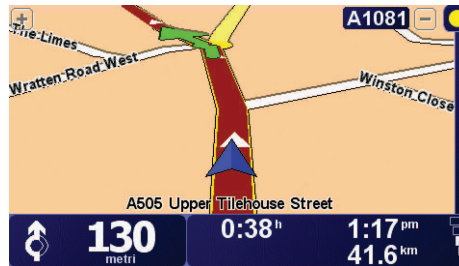

I seguenti simboli vengono visualizzati sopra la barra laterale Traffico:



Il dispositivo di navigazione sta cercando una stazione radio che trasmette segnali RDS-TMC.



Il dispositivo di navigazione è sintonizzato su una stazione radio che trasmette segnali RDS-TMC e che dispone delle informazioni sul traffico RDS-TMC più recenti.



Il dispositivo di navigazione è in attesa dello scaricamento delle informazioni sul traffico RDS-TMC non appena sono disponibili.

Utilizzo delle informazioni sul traffico RDS-TMC



Il dispositivo riceve informazioni sul traffico quando queste vengono trasmesse.

Se sono presenti incidenti sul percorso, la barra laterale Traffico posta sulla destra della visualizzazione di guida lo segnala. Un esempio di barra laterale Traffico con notifica sul traffico è riportato a sinistra. Per informazioni sulla barra laterale Traffico, vedere **La barra laterale Traffico** on page 93.

Nell'esempio a sinistra, sul percorso è presente un ingorgo con un ritardo stimato di 38 minuti, a 20 chilometri dalla posizione corrente dell'utente. Per trovare il percorso più veloce per raggiungere la destinazione, procedere nel modo seguente:

1. Toccare la barra laterale Traffico.

Suggerimento: se si riscontrano dei problemi quando si tocca la barra laterale Traffico e invece del menu traffico viene visualizzato il menu principale, provare a toccare lo schermo posizionando il dito per metà sulla barra laterale e per metà sulla schermata.

2. Toccare **Riduci al minimo i rallentamenti**.

Il dispositivo cerca il percorso più rapido per raggiungere la destinazione.

È possibile che il nuovo percorso includa dei rallentamenti, o che rimanga invariato. È possibile ripianificare l'itinerario per evitare tutti i rallentamenti, ma questo nuovo percorso richiederà un tempo di percorrenza maggiore del percorso più rapido mostrato in precedenza.

3. Toccare **Fatto**.

Suggerimento: è possibile impostare il dispositivo TomTom in modo da ridurre automaticamente al minimo i ritardi dovuti al traffico; a questo scopo, vedere **Modifica delle preferenze sul traffico** on page 89.

Modifica delle preferenze sul traffico

Usare il pulsante **Cambia preferenze Traffico** per scegliere come visualizzare le informazioni sul traffico sul dispositivo.



Cambia preferenze Traffico

Per cambiare le preferenze sul traffico, procedere nel modo seguente:

1. Toccare il pulsante TomTom**Traffico** nel menu principale del dispositivo.
2. Toccare **Cambia preferenze Traffico**.

È possibile cambiare le seguenti preferenze:

- **Riduci automaticamente al minimo i rallentamenti dopo ogni aggiornamento sul traffico** - se si seleziona questa opzione, il dispositivo ricalcola automaticamente il percorso al rilevamento di un nuovo rallentamento sulla strada.
 - **Emetti un suono quando la situazione del traffico cambia** - se si seleziona questa opzione, il dispositivo emette un segnale acustico quando si verifica un nuovo incidente sul percorso corrente.
 - **Chiedi aggiornamenti sul traffico durante la pianificazione di un percorso** - questa opzione non influenza in alcun modo le informazioni sul traffico RDS.
3. Selezionare o deselezionare la casella di scelta vicino ad ogni preferenza che si desidera cambiare.
 4. Toccare **Fatto**.

Il dispositivo elenca i paesi dotati di stazioni radio che trasmettono informazioni sul traffico RDS-TMC attualmente disponibili per la ricezione. Solitamente è possibile lasciare questa opzione impostata su **Qualsiasi paese (segnale più forte)**. Per maggiori informazioni su questa impostazione regionale, vedere **Selezione del paese corretto per la ricezione RDS-TMC** on page 93.

5. Toccare **Fatto**.

Semplificare il viaggio verso il lavoro

I pulsanti **Da casa al lavoro** o **Dal lavoro a casa** nel menu Traffico permettono di controllare il percorso da e per il luogo di lavoro con la semplice pressione di un tasto. Quando si utilizzano questi pulsanti, il dispositivo verifica la presenza di rallentamenti sul percorso e, nel caso in cui riscontri dei rallentamenti, offre la possibilità di evitarli.

La prima volta in cui si utilizza **Da casa al lavoro**, è necessario impostare le posizioni della base e del luogo di lavoro nel modo seguente:

1. Toccare il pulsante TomTom**Traffico** nel menu principale del dispositivo.
2. Toccare **Mostra traffico casa-lavoro**.
3. Toccare **Cambia casa-lavoro**
4. Impostare la posizione della base
5. Impostare la posizione del luogo di lavoro.



Cambia casa- lavoro

Da questo momento è possibile utilizzare i pulsanti **Da casa al lavoro** e **Dal lavoro a casa** del menu traffico Mostra casa-lavoro.



Ad esempio, per verificare i rallentamenti presenti sul percorso sino alla base, procedere nel modo seguente:

1. Toccare il pulsante TomTom**Traffico** nel menu principale del dispositivo.
2. Toccare **Mostra traffico casa-lavoro**.
3. Toccare **Dal lavoro a casa**.

Viene visualizzata la schermata di riepilogo percorso. In questo esempio è presente un unico incidente sul percorso, che potrebbe provocare un ritardo massimo di 25 minuti.

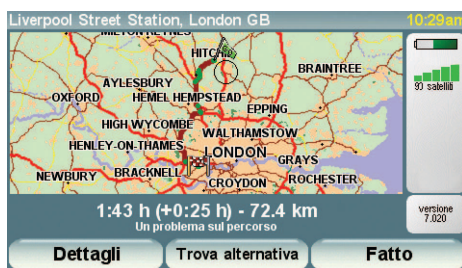

Per verificare la presenza di un percorso più rapido per raggiungere la base, è possibile toccare il pulsante **Trova alternativa**, quindi scegliere **Riduci al minimo i rallentamenti**.

Suggerimento: è possibile far cercare automaticamente al dispositivo percorsi alternativi selezionando **Riduci automaticamente al minimo i ritardi dopo ogni aggiornamento sul traffico** nelle preferenze Traffico. Per ulteriori informazioni, vedere **Modifica delle preferenze sul traffico** on page 89.

Nota : è possibile che il percorso alternativo risulti più lungo del percorso originale (anche in presenza di ritardi). In questo caso, è sempre possibile tentare di usare nuovamente il pulsante **Trova alternativa**.

Controllo degli incidenti presenti nella propria zona

Visualizzare una panoramica della situazione del traffico nella propria zona utilizzando la mappa. Per trovare gli incidenti in zona e i relativi dettagli, procedere nel modo seguente:



Scorri mappa

1. Toccare il pulsante TomTom**Traffico** nel menu principale del dispositivo.
2. Toccare **Consulta mappa**.

Viene visualizzata la schermata del browser mappe.

3. Toccare l'immagine della bussola blu nell'angolo superiore destro dello schermo.

La mappa si centra nella posizione corrente e visualizza eventuali incidenti presenti in zona sotto forma di piccoli simboli. Questi simboli sono descritti in **Incidenti** on page 94.



4. Toccare un incidente per visualizzare maggiori informazioni.

Viene visualizzata una seconda schermata contenente informazioni dettagliate sull'incidente selezionato. Per visualizzare le informazioni sugli incidenti in zona, usare le frecce a sinistra e a destra in fondo a questa seconda schermata.

Impostazione della frequenza radio per le informazioni RDS-TMC

Se si conosce la frequenza di una particolare stazione radio che si desidera usare per le informazioni RDS-TMC, procedere nel modo seguente per impostare manualmente la frequenza:

Per attivare questa funzione, è innanzitutto necessario abilitare la sintonizzazione manuale. A tale scopo, toccare la barra Traffico nella visualizzazione di guida, quindi toccare **Cambia preferenze Traffico**. Selezionare **Sintonizza manualmente immettendo una frequenza**, quindi toccare **Fatto**.



1. Toccare la barra Traffico nella visualizzazione di guida.
2. Toccare **Sintonizza manualmente**.
3. Inserire la frequenza della stazione radio.
4. Toccare **Fatto**.

Il dispositivo TomTom cerca la stazione radio. Se non trova una stazione radio alla frequenza impostata, il dispositivo continua automaticamente la ricerca fino alla prossima stazione disponibile.

Selezione del paese corretto per la ricezione RDS-TMC

Se ci si trova vicino a un confine tra paesi, il dispositivo potrebbe sintonizzarsi su una stazione radio di un paese confinante. In tal caso, si riceveranno solo informazioni sul traffico RDS-TMC relative a tale paese. Per impostare il paese per il quale si vogliono ricevere le informazioni sul traffico, procedere nel modo seguente:

1. Toccare la barra Traffico nella visualizzazione di guida.
2. Toccare **Cambia preferenze Traffico**.

Viene visualizzato un elenco di preferenze all'interno delle quali è possibile scegliere; queste preferenze vengono descritte in **Modifica delle preferenze sul traffico** on page 89.

3. Toccare **Fatto**.

Viene visualizzato un elenco di paesi confinanti.

4. Toccare il paese per il quale si desidera ricevere i bollettini sul traffico.

Il dispositivo TomTom cercherà una stazione radio nel paese prescelto.

La barra laterale Traffico

La barra laterale Traffico viene visualizzata a destra della visualizzazione di guida quando l'opzione TomTom **Traffico** è attivata. Nella barra laterale Traffico vengono visualizzati gli incidenti rilevati lungo il percorso. La barra laterale contiene le seguenti informazioni:

- Un simbolo per ciascun incidente nell'ordine in cui è avvenuto sul percorso pianificato.
- Il ritardo stimato causato dal prossimo incidente sul percorso.
- La distanza dalla posizione corrente all'incidente successivo sul percorso.

Un esempio di barra laterale Traffico è riportato in seguito.



Nell'esempio, la barra laterale Traffico indica la presenza di due incidenti sul percorso. Entrambi gli incidenti corrispondono a ingorghi, il primo a 15 chilometri di distanza con un ritardo stimato di 51 minuti.

Per ripianificare il percorso in modo da evitare questi incidenti, toccare la barra laterale Traffico per aprire il menu TomTom **Traffico**, quindi selezionare **Riduci al minimo i rallentamenti**. Per maggiori informazioni, vedere **Utilizzo delle informazioni sul traffico RDS-TMC** on page 89.

Incidenti

Gli incidenti vengono visualizzati sia nella visualizzazione di guida che nella barra laterale Traffico sotto forma di piccoli simboli. Il dispositivo utilizza due tipi di simboli:

- I simboli visualizzati all'interno di un quadrato rosso sono incidenti che Traffico può contribuire ad evitare.
- I simboli visualizzati all'interno di un rettangolo rosso sono legati alle condizioni atmosferiche e, a causa della loro natura, non è possibile usare Traffico per evitarli.

I simboli degli incidenti e i loro significati sono visualizzati in seguito:



Incidente



Strada chiusa



Lavori stradali



Incidente



Una o più corsie chiuse



Ingorgo

I simboli legati alle condizioni atmosferiche e i loro significati sono visualizzati in seguito:



Nebbia



Ghiaccio



Pioggia



Neve



Vento



*Nota: il simbolo dell'incidente evitato viene utilizzato per tutti gli incidenti evitati grazie a TomTom **Traffico**.*

Menu Traffico

Toccare la barra laterale di Traffico nella visualizzazione di guida per aprire il menu Traffico. Sono disponibili i seguenti pulsanti:



Riduci al minimo i rallentamenti

Riduci al minimo i rallentamenti

Consente di ripianificare il percorso in base alle informazioni sul traffico più recenti.



Mostra traffico casa-lavoro

Consente di verificare la situazione del traffico nel percorso tra la casa e il lavoro.

Vedere **Semplificare il viaggio verso il lavoro** on page 90.



Mostra traffico sul percorso

Toccare questo pulsante per visualizzare le zone con ingorghi lungo il percorso corrente.



Scorri mappa

Consente di visualizzare una panoramica dei problemi di traffico sulla mappa.

Vedere **Controllo degli incidenti presenti nella propria zona** on page 91.



Cambia preferenze Traffico

Consente di modificare le impostazioni relative ai servizi Traffico.

Vedere **Modifica delle preferenze sul traffico** on page 89.



Riproduci info sul traffico

Toccare questo pulsante per far pronunciare a voce alta dal dispositivo tutti gli incidenti presenti sul percorso.

22. Informazioni TomTom HD Traffic

TomTom HD Traffic è un servizio TomTom unico che consente di ricevere informazioni aggiornate sul traffico. Fornisce assistenza nella pianificazione del percorso più intelligente possibile verso la destinazione.

Il dispositivo riceve automaticamente informazioni aggiornate sul traffico. Quando si pianifica un viaggio, il percorso viene calcolato tenendo conto delle condizioni locali del traffico. Se sul percorso vengono rilevati rallentamenti, viene offerta la possibilità di pianificare un percorso più veloce evitando uno o più incidenti.

Utilizzando l'opzione TomTom HD Traffic

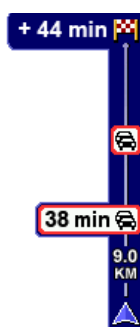

La barra laterale HD Traffic sul lato destro della visualizzazione di guida fornisce informazioni sugli incidenti presenti sul percorso.

Nell'esempio seguente, la barra laterale notifica la presenza di un ingorgo sul percorso a 9 chilometri di distanza, che causerà un ritardo teorico di 38 minuti. Il ritardo totale sul percorso corrisponde a 44 minuti (inclusi altri incidenti aggiuntivi presenti lungo il percorso).

Per maggiori informazioni sulla barra laterale, vedere **La barra laterale HD Traffic** on page 97.

Per trovare il percorso più veloce per raggiungere la destinazione, procedere nel modo seguente:

1. Toccare la barra laterale.

Suggerimento: se si riscontrano dei problemi quando si tocca la barra laterale e invece del menu traffico viene visualizzato il menu principale, provare a toccare lo schermo posizionando il dito per metà sulla barra laterale e per metà sulla schermata.

2. Toccare **Riduci al minimo i rallentamenti**.

Il dispositivo cerca il percorso più rapido per raggiungere la destinazione.

È possibile che il nuovo percorso includa dei rallentamenti, o che rimanga invariato. È possibile ripianificare l'itinerario per evitare tutti i rallentamenti, ma questo nuovo percorso richiederà un tempo di percorrenza maggiore del percorso più rapido mostrato in precedenza.

3. Toccare **Fatto**.

Suggerimento: è possibile impostare il dispositivo TomTom affinché riduca automaticamente al minimo i ritardi dovuti al traffico; a questo scopo, vedere **Modifica delle preferenze HD Traffic** on page 97.

Riduci automaticamente al minimo i rallentamenti

È possibile impostare il HD Traffic affinché riduca automaticamente al minimo i rallentamenti non appena sono disponibili nuove informazioni sul traffico. Per impostare il HD Traffic in modo da ridurre automaticamente al minimo i rallentamenti, procedere nel modo seguente.

1. Toccare TomTom **Traffico** nel menu principale.
2. Toccare **Cambia preferenze Traffico**.
3. Selezionare **Riduci automaticamente al minimo i rallentamenti dopo ogni aggiornamento sul traffico**
4. Toccare **Fatto**.

Modifica delle preferenze HD Traffic

Usare il pulsante **Cambia preferenze Traffico** per scegliere la modalità operativa di HD Traffic sul dispositivo.



Per cambiare le preferenze sul traffico, procedere nel modo seguente:

1. Toccare TomTom **Traffico** nel menu principale.
2. Toccare **Cambia preferenze Traffico**.

È possibile cambiare le seguenti preferenze:

- **Riduci automaticamente al minimo i rallentamenti dopo ogni aggiornamento sul traffico** - il dispositivo ricalcola automaticamente il percorso al rilevamento di un nuovo rallentamento sulla strada.
 - **Emetti un suono quando la situazione del traffico cambia** - il dispositivo emette un segnale acustico quando si verifica un nuovo incidente sul percorso corrente.
 - **Mostra statistiche sul tempo guadagnato allo spegnimento del dispositivo** - il dispositivo visualizzerà un riepilogo del tempo risparmiato utilizzando HD Traffic al raggiungimento della destinazione (a patto che tale valore sia superiore a 5 minuti) e ogni volta che si spegne il dispositivo.
3. Selezionare o deselezionare la casella di scelta vicino ad ogni preferenza che si desidera cambiare.
 4. Toccare **Fatto**.

La barra laterale HD Traffic

La barra laterale HD Traffic mostra gli incidenti presenti sul percorso, visualizzando le seguenti informazioni:

- Un simbolo per ciascun incidente nell'ordine in cui è avvenuto sul percorso pianificato.
- Il ritardo stimato causato dal prossimo incidente sul percorso.
- Il ritardo stimato per tutti gli incidenti sul percorso.
- La distanza dalla posizione corrente all'incidente successivo sulla barra laterale HD Traffic.

Nota: il colore della barra laterale varia a seconda che l'informazione sul traffico visualizzata sul dispositivo sia più o meno recente. Per maggiori informazioni sul significato di questi colori, vedere **Colori della barra laterale HD Traffic** on page 100.

Un esempio di barra laterale HD Traffic è riportato in seguito.

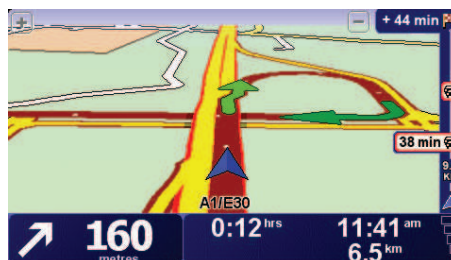

Nell'esempio, la barra laterale indica la presenza di due incidenti sul percorso. Entrambi gli incidenti corrispondono a ingorghi, il primo a 9 chilometri di distanza con un ritardo stimato di 38 minuti.

Per ripianificare il percorso in modo da evitare questi incidenti, toccare la barra laterale per aprire il menu TomTom **Traffico**, quindi toccare **Riduci al minimo i rallentamenti**.

Nota: per rendere la barra laterale di Traffico più leggibile, alcuni incidenti possono non essere visualizzati. Questi incidenti saranno sempre di minore importanza e causeranno solo brevi ritardi.

Per maggiori informazioni, vedere **Utilizzando l'opzione TomTom HD Traffic** on page 96.

Semplificare il viaggio verso il lavoro

I pulsanti **Da casa al lavoro** o **Dal lavoro a casa** nel menu Traffico permettono di controllare il percorso da e per il luogo di lavoro con la semplice pressione di un tasto. Quando si utilizzano questi pulsanti, il dispositivo verifica la presenza di rallentamenti sul percorso e, nel caso in cui riscontri dei rallentamenti, offre la possibilità di evitarli.

La prima volta in cui si utilizza **Da casa al lavoro**, è necessario impostare le posizioni della base e del luogo di lavoro nel modo seguente:



Cambia casa-lavoro

1. Toccare TomTom **Traffico** nel menu principale.
2. Toccare **Mostra traffico casa-lavoro**.
3. Toccare **Cambia casa-lavoro**
4. Impostare la posizione della base
5. Impostare la posizione del luogo di lavoro.

Da questo momento è possibile utilizzare i pulsanti **Da casa al lavoro** e **Dal lavoro a casa** del menu traffico Mostra casa-lavoro.

Nota: la posizione della base impostata in questo menu non è la stessa definita nel **menu Preferenze**. Inoltre, le posizioni inserite qui non devono necessariamente corrispondere alle reali posizioni di casa e del luogo di lavoro. Se si viaggia di frequente su un altro percorso, è possibile impostare Lavoro/Casa affinché utilizzi tali posizioni.



Ad esempio, per verificare i rallentamenti presenti sul percorso sino alla base, procedere nel modo seguente.

1. Toccare TomTom **Traffico** nel menu principale.
2. Toccare **Mostra traffico casa-lavoro**.
3. Toccare **Dal lavoro a casa**.

Viene mostrata la visualizzazione di guida. Se la barra laterale di Traffico indica dei ritardi sul percorso, toccare la barra laterale di Traffico, quindi **Riduci al minimo i rallentamenti** per vedere il percorso più veloce verso casa.

Controllo degli incidenti presenti nella propria zona

Visualizzare una panoramica della situazione del traffico nella propria zona utilizzando la mappa. Per trovare gli incidenti in zona e i relativi dettagli, procedere nel modo seguente:



Scorri mappa

1. Toccare TomTom **Traffico** nel menu principale.
2. Toccare **Consulta mappa**.

Viene visualizzata la schermata del browser mappe.

3. Toccare l'immagine della bussola blu nell'angolo superiore destro dello schermo.

La mappa si centra nella posizione corrente e visualizza eventuali incidenti presenti in zona. I simboli usati per mostrare gli incidenti del traffico sono descritti in **Incidenti** on page 100.





4. Toccare un incidente per visualizzare maggiori informazioni.

Viene visualizzata una schermata contenente informazioni dettagliate sull'incidente selezionato. Per visualizzare le informazioni sugli incidenti in zona, usare le frecce sinistra e destra in fondo a questa schermata.

Colori della barra laterale HD Traffic

Il colore della barra laterale HD Traffic varia a seconda che l'informazione sul traffico visualizzata sul dispositivo sia più o meno recente. I colori della barra laterale sono:

-  **Blu scuro** - Le informazioni sul traffico visualizzate sul dispositivo sono aggiornate.
-  **Lilla** - Le informazioni sul traffico visualizzate sul dispositivo non sono state aggiornate per almeno 10 minuti. HD Traffic segnala ancora la presenza di incidenti, ma le informazioni risalgono ad un minimo di dieci minuti fa.
-  **Grigio** - Le informazioni sul traffico visualizzate sul dispositivo non sono state aggiornate per almeno 15 minuti. HD Traffic sarà in grado di fornire avvisi relativi ai problemi di traffico solo dopo aver effettuato l'aggiornamento di tali informazioni.

Nota: le informazioni sul traffico visualizzate sul dispositivo vengono aggiornate automaticamente e la barra laterale HD Traffic verrà visualizzata in blu scuro. Tuttavia, è possibile che il dispositivo non sia in grado di aggiornare le informazioni sul traffico, se per esempio la copertura della rete è insufficiente o assente nell'area in cui ci si trova, oppure nel caso in cui si stia transitando in un paese differente da quello per cui è stato acquistato TomTom HD Traffic.

Incidenti

Gli incidenti vengono visualizzati sotto forma di piccoli simboli nella visualizzazione di guida e nella barra laterale HD Traffic. Il dispositivo utilizza due tipi di simboli:

- I simboli visualizzati all'interno di un quadrato rosso sono incidenti che HD Traffic può contribuire ad evitare.
- I simboli visualizzati all'interno di un triangolo rosso sono relativi alle condizioni meteo e sono forniti solo a scopo informativo. Non è possibile usare HD Traffic per evitarli.

Simboli degli incidenti:



Incidente



Strada chiusa



Lavori stradali



Incidente



Una o più corsie chiuse



Ingorgo

Simboli legati alle condizioni atmosferiche:



Nebbia



Ghiaccio



Pioggia



Neve



Vento



Nota: il simbolo dell'incidente evitato viene utilizzato per tutti gli incidenti evitati grazie a TomTom HD Traffic.

Menu Traffico

Per aprire il menu Traffico, toccare la barra laterale HD Traffic nella visualizzazione di guida o TomTom **Traffico** nel menu principale. Sono disponibili i seguenti pulsanti:



Riduci al minimo i rallentamenti

Toccare questo pulsante per ricalcolare il percorso sulla base delle informazioni sul traffico più recenti.



Mostra traffico sul percorso

Toccare questo pulsante per ottenere una panoramica degli incidenti presenti sul percorso. Usare i pulsanti sinistra e destra della schermata riepilogativa per visualizzare informazioni più dettagliate su ciascun incidente. È inoltre possibile usare il pulsante **Ripianifica** della schermata riepilogativa per ripianificare il percorso evitando gli incidenti.



Mostra traffico casa-lavoro

Toccare questo pulsante per calcolare e visualizzare il percorso più rapido dalla posizione della base al luogo di lavoro e viceversa.

Vedere **Semplificare il viaggio verso il lavoro** on page 98.



Scorri mappa

Toccare questo pulsante per esplorare la mappa e vedere le informazioni sul traffico visualizzate sulla mappa.

Vedere **Controllo degli incidenti presenti nella propria zona** on page 99.



Cambia preferenze Traffico

Toccare questo pulsante per modificare le preferenze sul funzionamento di TomTom HD Traffic sul dispositivo.

Vedere **Modifica delle preferenze HD Traffic** on page 97.

Oltre ai pulsanti menzionati sopra, vi sono altri due pulsanti correlati a TomTom HD Traffic. Il primo è il pulsante **Info account**, che è situato nel menu principale.



Info account

Toccare questo pulsante per visualizzare le informazioni relative al proprio abbonamento HD Traffic. Viene visualizzata una schermata contenente informazioni relative alla data di inizio dell'abbonamento e il numero di giorni rimanenti prima della scadenza.

Il secondo pulsante aggiuntivo è situato nel menu **Tutorial**. Per aprire il menu **Tutorial**, toccare la barra laterale HD Traffic nella visualizzazione di guida oppure toccare TomTom**Traffico** nel menu principale. Il seguente pulsante è relativo a HD Traffic.



**TomTom
Traffico**

Toccare questo pulsante per visualizzare un breve tutorial relativo all'utilizzo di TomTom HD Traffic.

23. Telecomando

Importante: questo prodotto TomTom è abilitato Bluetooth. In alcune situazioni, ad esempio all'interno di ospedali o aerei, è richiesta la disattivazione della funzionalità Bluetooth in tutti i dispositivi elettronici.

Inserimento delle batterie

1. Tieni il telecomando per ambo i lati e premi la linguetta di apertura a scatto sul retro del dispositivo.



La tastiera si solleva dalla sede posteriore del dispositivo, come mostrato nella figura. Presta attenzione a non far cadere la tastiera.

2. Inserisci le batterie nel telecomando. Assicurati di posizionarle nel modo corretto, come mostrato sul telecomando.
3. Riposiziona il coperchio dell'alloggiamento batterie e premi un pulsante per accendere il telecomando.

Il telecomando inizia la ricerca del TomTom GO.

Nota: se il telecomando non viene utilizzato per 20 secondi, viene attivata la modalità di risparmio energia.

Se il telecomando non viene utilizzato per un'ora, esso si spegne completamente.

Premi un pulsante per accendere il telecomando.

Impostazione di una connessione

Prima che il telecomando sia in grado di comunicare con il TomTom GO, è necessario stabilire una connessione Bluetooth tra il telecomando e il GO. Questa procedura Bluetooth è anche conosciuta come 'abbinamento'.

Al momento della prima accensione, il telecomando tenta di stabilire una connessione con il GO più vicino.

Per stabilire una connessione, procedi come segue:

1. Accendi il TomTom GO e scegli **Preferenze Bluetooth** nel menu Preferenze.



**Preferenze
Bluetooth**

***Nota:** questo pulsante potrebbe essere disponibile solo se sono visualizzate tutte le opzioni di menu. Per visualizzare tutte le opzioni dei menu, tocca **Mostra TUTTE le opzioni di menu** nel menu Preferenze.*

2. Tocca **Attiva Bluetooth**.
3. Premi un pulsante sul telecomando per accenderlo.

Il telecomando comunica con il GO e ti viene richiesto se desideri accettare la connessione.

4. Tocca **Sì** per accettare la connessione.

La prossima volta che usi il telecomando, esso cercherà il tuo GO. Se il GO è spento oppure non si trova nel raggio di azione Bluetooth, il telecomando cerca un altro dispositivo GO.

Spie



Nessuna spia: il telecomando è spento oppure in modalità risparmio energia.



Spia blu lampeggiante: il telecomando è alla ricerca del GO.



Spia blu fissa: il telecomando è connesso al GO.



Spia rossa: le batterie sono scariche. Sostituisci le batterie il prima possibile.

Pulsanti

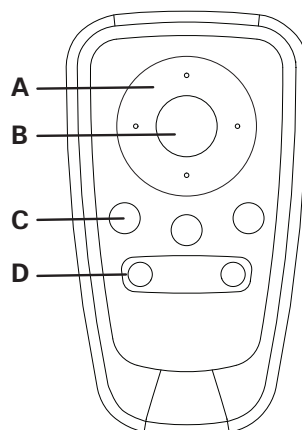

Ⓐ Pulsanti freccia:

- Consentono di spostare il cursore nei menu.
- Pulsanti su e giù: consentono di ingrandire e ridurre le dimensioni della mappa.
- Pulsanti sinistra e destra: consentono di passare al brano precedente e successivo.

Ⓑ Pulsante di selezione:

- Consente di aprire il menu principale.
- Consente di selezionare un pulsante del menu.
- Consente di selezionare un elemento in un elenco, ad esempio l'elenco di PDI.

Ⓒ Pulsanti funzione:

- Consentono di selezionare i pulsanti sinistro, centrale e destro nei menu.
- Il pulsante centrale consente di avviare e di interrompere la riproduzione di brani musicali.
- Consentono di selezionare le aree sinistra e destra dello schermo nella visualizzazione di guida.

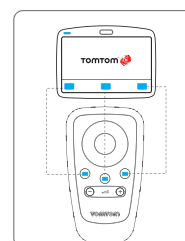

Ⓓ Regolazione volume:

- Consente di aumentare e diminuire il volume.

24. Guida avanzata corsia

Il TomTom GO fornisce assistenza al momento della prossimità delle uscite autostradali e degli incroci indicando all'utente la corsia in cui dovrebbe posizionarsi.

***Nota:** queste informazioni non sono disponibili per tutti gli incroci o in tutti i paesi.*

In alcune uscite e incroci, la svolta da prendere e la corsia in cui posizionarsi vengono indicate attraverso un'immagine.



Per disattivare le immagini, toccare **Nascondi immagini corsia** nel menu Preferenze.

Per le altre uscite e incroci, il GO indica la corsia in cui posizionarsi nella barra di stato. Per disattivare questa guida, toccare **Cambia preferenze** nel menu principale, quindi toccare **Preferenze barra di stato**. Deselezionare la casella di controllo corrispondente a **Visualizza guida corsia**.



25. Come funziona la navigazione?

Global Positioning System (GPS)

Per poter navigare alla propria destinazione, il TomTom GO deve conoscere dove ci si trova ora. Per scoprire la propria posizione corrente, il GO utilizza il Global Positioning System (GPS). Il GPS è disponibile gratuitamente e senza registrazione.

Il GPS utilizza i satelliti per trasmettere segnali ai ricevitori GPS. Il TomTom GO è dotato di un ricevitore GPS incorporato. Utilizzando il segnale GPS, il GO è in grado di funzionare ovunque ci si trovi e a qualunque velocità. I segnali GPS funzionano in ogni condizione atmosferica e ovunque nel mondo.

Nota : *il TomTom GO non trasmette la propria posizione, perciò nessuno sarà in grado di rintracciare l'utente e il veicolo in movimento. È tuttavia possibile inviare la propria posizione a TomTom Amici. Per ulteriori informazioni, visitare tomtom.com/services.*

Localizzazione più rapida della posizione

Se si usa TomTom GO in combinazione con TomTom HOME, il GO scaricherà informazioni sulle posizioni dei satelliti GPS previste durante i prossimi 7 giorni.

Con queste informazioni, il GO sarà in grado di trovare la posizione corrente molto rapidamente alla prima accensione.

Mappe

Una volta che il TomTom GO sa dove ci si trova e dove si vuole andare, utilizza la mappa digitale sulla scheda di memoria per elaborare il percorso migliore al fine di raggiungere la destinazione.

26. Utilizzo di TomTom HOME

TomTom HOME è un software gratuito per il computer che consente di:

- gestire mappe, voci, PDI e altro;
- trasferire musica e foto sul TomTom;
- Acquistare servizi TomTom e gestire le proprie iscrizioni.
- aggiornare TomTom automaticamente con il software e i servizi più recenti;
- eseguire e ripristinare backup;
- impostare una password per limitare l'accesso;
- consultare la versione completa del manuale dell'utente.

Installazione di TomTom HOME

Per installare TomTom HOME sul computer, procedere come segue.

1. Collegare il supporto per casa al computer con il cavo USB.
2. Assicurarsi che il computer sia connesso a Internet.
3. Posizionare il dispositivo TomTom nel supporto per casa e accenderlo.

Viene scaricata e installata la versione più recente di TomTom HOME.

È inoltre possibile installare TomTom HOME dal CD in dotazione oppure scaricarlo dal sito Web TomTom. Per ulteriori informazioni, visitare tomtom.com/home.

Una volta installato, TomTom HOME si avvia automaticamente al momento del collegamento del dispositivo TomTom al computer.

Argomenti della Guida di HOME

Gli argomenti della Guida in linea di TomTom HOME comprendono numerosi consigli e suggerimenti sull'uso di TomTom HOME.

Account MyTomTom

Per acquistare contenuti e servizi tramite TomTom HOME, è necessario impostare un account MyTomTom per il dispositivo per cui si desidera acquistare contenuti. Verrà richiesto di creare un account in occasione del primo utilizzo di TomTom HOME.

27. TomTom Garanzia Limitata

SOGGETTO CHE FORNISCE LA GARANZIA

Acquisti effettuati fuori dagli Stati Uniti o dal Canada: In caso di acquisto effettuato al di fuori del territorio degli Stati Uniti o del Canada, la Garanzia Limitata e Limitazione di Responsabilità qui presenti devono intendersi rilasciate da, e stipulate a beneficio di, TomTom International B.V., Rembrandtsplein 35, 1017 CT Amsterdam (Olanda).

CHE COSA E' COPERTO DALLA GARANZIA

1) TomTom International B.V. ("TomTom") garantisce che l'Hardware, se usato normalmente, sarà privo di difetti di materiali o di lavorazione ("Difetti") per un periodo di un (1) anno dalla data originaria di acquisto dell'Hardware da parte Vostra ("Periodo di Garanzia"). Durante il Periodo di Garanzia l'Hardware sarà riparato o sostituito a discrezione di TomTom ("Garanzia Limitata") senza alcun costo a Vostro carico per i materiali o la lavorazione. La presente Garanzia Limitata copre solo l'immediata sostituzione del supporto con i dati e dell'Hardware. Qualora l'Hardware sia riparato dopo la scadenza del Periodo di Garanzia, il Periodo di Garanzia relativo alla riparazione avrà durata di sei (6) mesi a decorrere dalla data di riparazione.

CHE COSA NON E' COPERTO DALLA GARANZIA

2) La presente Garanzia Limitata non trova applicazione in caso di normale usura, né qualora l'Hardware sia aperto o riparato da personale non autorizzato da TomTom, né in caso di riparazione o sostituzione dell'Hardware e dei relativi componenti in caso di danneggiamento dovuto a: uso improprio, detergenti, liquidi, esposizione a fonti di calore, abuso, mancato rispetto delle istruzioni fornite unitamente all'Hardware, negligenza o applicazione errata. La Garanzia Limitata non copre i danni fisici alla superficie dell'Hardware. La presente Garanzia Limitata non copre eventuali software che possono trovarsi insieme all'Hardware o essere installati su di esso. La Garanzia Limitata non copre l'installazione, la rimozione o la manutenzione dell'Hardware o qualsiasi spesa ad esse connessa.

COME FRUIRE DELLA GARANZIA

3) Al fine di denunciare un Difetto dovete contattare TomTom, durante il Periodo di Garanzia, mediante posta elettronica attraverso il sito www.tomtom.com spiegando il Difetto riscontrato e ottenendo un numero RMA (Return Materials Authorisation - autorizzazione alla restituzione del prodotto) se necessario. Dovrete restituire l'Hardware, durante il Periodo di Garanzia, unitamente ad una spiegazione del Difetto, all'indirizzo fornitoVi da TomTom. Qualora si riscontri un difetto e sia avanzata una valida richiesta ai sensi della presente Garanzia Limitata a TomTom dopo i primi centoottanta (180) giorni di validità del Periodo di Garanzia, TomTom si riserva il diritto di addebitarVi le spese ragionevolmente sostenute per il trasporto e la gestione dell'Hardware connesse alla riparazione o alla sostituzione dello stesso. Se del

caso, dovrete conformarVi ad ogni altra procedura di restituzione convenuta con TomTom.

VOSTRI DIRITTI

4) In alcuni paesi l'esclusione o la limitazione del risarcimento dei danni potrebbero non trovare applicazione. Qualora alcune previsioni della presente Garanzia Limitata non siano ritenute valide o applicabili, le rimanenti previsioni della Garanzia Limitata resteranno ciononostante pienamente valide ed efficaci.

5) La presente Garanzia Limitata rappresenta la sola garanzia che Vi viene espressamente fornita e sostituisce qualsiasi garanzia espressa o altre (eventuali) simili obbligazioni contenute in qualsivoglia pubblicità, documentazione, imballaggio o comunicazioni di altro tipo.

6) Fatta eccezione per la Garanzia Limitata e nella misura massima consentita dalla normativa applicabile, TomTom e i suoi fornitori forniscono l'Hardware **NELLO STATO IN CUI SI TROVA E SENZA ULTERIORI GARANZIE**, ed escludono qualsiasi altra garanzia e condizione, sia essa esplicita, implicita o derivante dalla legge, comprese, a titolo esemplificativo ma non esaustivo, eventuali garanzie implicite, obblighi o condizioni di commerciabilità, idoneità per un fine particolare, affidabilità o disponibilità, precisione o completezza nella risposta o nei risultati, prestazione professionale, assenza di virus, e diligenza relativamente all'Hardware, nonché la prestazione o mancata prestazione di assistenza o di altri servizi, informazioni, software e contenuti correlati tramite l'Hardware o altrimenti derivanti dall'uso dell'Hardware. Sono altresì escluse garanzie o previsioni di quieto godimento e possesso dell'Hardware o relative alla mancanza di violazioni da parte dello stesso. La presente esclusione non concerne (i) qualsiasi condizione implicita riguardante l'esistenza di un diritto e (ii) qualsiasi garanzia implicita riguardante la corrispondenza alla descrizione.

7) La presente Garanzia Limitata non inficia in alcun modo i diritti previsti dalla normativa nazionale applicabile relativa alla vendita di beni di consumo.

8) La presente Garanzia Limitata non può essere trasferita a terzi.

LIMITAZIONE DI RESPONSABILITÀ

9) Né TomTom né i propri fornitori assumono alcuna responsabilità nei Vostri confronti o nei confronti di terzi per eventuali danni diretti, indiretti, incidentali, consequenziali o di altro tipo (ivi incluse a titolo puramente esemplificativo ma non esaustivo, danni derivanti dall'incapacità nell'utilizzo dell'apparecchiatura o nell'accesso ai dati, perdita di dati, perdita di affari, lucro cessante, interruzione dell'attività e simili) derivanti dall'uso o dall'incapacità nell'utilizzo dell'Hardware, e ciò anche nel caso in cui TomTom sia stata informata dell'eventualità del verificarsi di tali danni o perdite.

10) Indipendentemente dai danni che potessero occorrerVi per qualsiasi ragione (ivi compresi, a titolo esemplificativo e non esaustivo, i danni qui menzionati ed i danni diretti o i danni generali derivanti dal contratto o altro), la responsabilità complessiva di TomTom e dei suoi fornitori sarà limitata all'importo da Voi effettivamente pagato per l'acquisto dell'Hardware.

11) TomTom non assume alcuna responsabilità per (i) qualsiasi attività dolosa commessa dai propri impiegati e/o agenti e/o (ii) qualsiasi falsa dichiarazione emessa dolosamente dagli stessi.

12) Fermo restando quanto sopra, la responsabilità di ciascuna delle parti per infortuni o decessi dovuti a negligenza delle parti stesse non sarà in alcun modo limitata.

28. Addendum

Important Safety Notices and Warnings

Global Positioning System

The Global Positioning System (GPS) is a satellite-based system that provides location and timing information around the globe. GPS is operated and controlled under the sole responsibility of the Government of the United States of America which is responsible for its availability and accuracy. Any changes in GPS availability and accuracy, or in environmental conditions, may impact the operation of your TomTom device. TomTom does not accept any liability for the availability and accuracy of GPS.

Use with Care

Use of a TomTom device for navigation still means that you need to drive with due care and attention.

Aircraft and Hospitals

Use of devices with an antenna is prohibited on most aircraft, in many hospitals and in many other locations. A TomTom device must not be used in these environments.

Battery

This product uses a Lithium-Polymer battery. Do not use it in a humid, wet and/or corrosive environment. Do not put, store or leave your product in or near a heat source, in a high temperature location, in strong direct sunlight, in a microwave oven or in a pressurized container, and do not expose it to temperatures over 60 C (140 F). Failure to follow these guidelines may cause the Lithium-Polymer battery to leak acid, become hot, explode or ignite and cause injury and/or damage. Do not pierce, open or disassemble the battery. If the battery leaks and you come into contact with the leaked fluids, rinse thoroughly with water and seek medical attention immediately. For safety reasons, and to prolong the lifetime of the battery, charging will not occur at low (below 0 C/32 F) or high (over 45 C/113 F) temperatures.

Temperatures: Standard operation: -10 C (14 F) to +55 C (131 F); short period storage: -20 C (-4 F) to + 60 C (140 F); long period storage: -20 C (-4 F) to +25 C (77 F).



THE LITHIUM-POLYMER BATTERY CONTAINED IN THE PRODUCT MUST BE RECYCLED OR DISPOSED OF PROPERLY. USE YOUR TomTom ONLY WITH THE SUPPLIED DC POWER LEAD (CAR CHARGER/BATTERY CABLE) AND AC ADAPTER (HOME CHARGER) FOR BATTERY CHARGING.

To recycle your TomTom unit please see your local approved TomTom service center.

CE Marking



This equipment complies with the requirements for CE marking when used in a residential, commercial, vehicular or light industrial environment.

R&TTE Directive

Hereby, TomTom declares that this personal navigation device is in compliance with the essential requirements and other relevant provisions of the EU Directive 1999/5/EC. The declaration of conformity can be found here: www.tomtom.com/lib/doc/CE DoC__GO530 730 930.pdf

Hiermit erklärt TomTom, dass dieses persönliche Navigationsgerät die grundlegenden Anforderungen und andere relevante Bestimmungen der EU-Richtlinie 1999/5/EC erfüllt. Die Konformitätserklärung finden Sie hier: www.tomtom.com/lib/doc/CE DoC__GO530 730 930.pdf

Par la présente, TomTom déclare que cet appareil de navigation personnelle est conforme aux principales exigences et autres dispositions applicables de la directive UE 1999/5/CE. La déclaration de conformité peut être consultée à l'adresse suivante : www.tomtom.com/lib/doc/CE DoC__GO530 730 930.pdf

TomTom verklaart hierbij dat dit persoonlijke navigatiesysteem voldoet aan alle essentiële vereisten en overige relevante bepalingen in de EU-richtlijn 1999/5/EC. De conformiteitsverklaring vindt u hier: www.tomtom.com/lib/doc/CE DoC__GO530 730 930.pdf

Con la presente, TomTom dichiara che questo dispositivo di navigazione personale è conforme ai requisiti essenziali e alle clausole pertinenti della Direttiva 1999/5/EC dell'UE. La dichiarazione di conformità è consultabile all'indirizzo: www.tomtom.com/lib/doc/CE DoC__GO530 730 930.pdf

Por la presente, TomTom declara que este dispositivo de navegación personal se ha fabricado en conformidad con los requisitos esenciales y otras provisiones relevantes de la Directiva de la UE 1999/5/EC. La declaración de conformidad puede consultarse en: www.tomtom.com/lib/doc/CE DoC__GO530 730 930.pdf

TomTom erklærer herved, at denne personlige navigationsenhed er i overensstemmelse med de væsentligste krav og andre relevante bestemmelser i Europa-Parlamentets og Rådets direktiv 1999/5/EF. Overensstemmelseserklæringen findes her: www.tomtom.com/lib/doc/CE DoC__GO530 730 930.pdf

Härmed förklarar TomTom att denna personliga navigationsenhet uppfyller de grundläggande kraven och andra relevanta föreskrifter i EU-direktiv 1999/5/EG. Konformitetsdeklarationen finns här: www.tomtom.com/lib/doc/CE DoC__GO530 730 930.pdf

TomTom täten vakuuttaa, että tämä henkilökohtainen navigointilaitte täyttää EU-direktiivin 1999/5/EY olennaiset vaatimukset ja sen muut asiaankuuluvat määräykset. Vaatimustenmukaisuusvakuutus löytyy täältä: www.tomtom.com/lib/doc/CE DoC__GO530 730 930.pdf

A TomTom declara por este meio que este equipamento de navegação pessoal está em conformidade com os requisitos fundamentais e outras cláusulas relevantes da Directiva da UE 1999/5/CE. A declaração de conformidade (em inglês) está disponível em: www.tomtom.com/lib/doc/CE DoC__GO530 730 930.pdf

Společnost TomTom tímto prohlašuje, že toto osobní navigační zařízení splňuje všechny nezbytné náležitosti a další relevantní ustanovení Směrnice

EU 99/5/ES. Prohlášení o shodě naleznete zde: www.tomtom.com/lib/doc/CE DoC_GO530 730 930.pdf

Spoločnosť TomTom vyhlasuje, že toto osobné navigačné zariadenie vyhovuje základným požiadavkám a ďalším základným predpisom smernice EÚ 1999/5/EC. Prehlásenie o zhode nájdete na: www.tomtom.com/lib/doc/CE DoC_GO530 730 930.pdf

A TomTom ezennel kijelenti, hogy ez a személyi navigációs eszköz megfelel az 1999/5/EC EU irányelv alapvető követelményeinek és egyéb rá vonatkozó rendelkezéseinek. A megfelelőségi nyilatkozat a következő helyen található: www.tomtom.com/lib/doc/CE DoC_GO530 730 930.pdf

Firma TomTom oświadcza, że niniejsze, osobiste urządzenie nawigacyjne jest zgodne z najważniejszymi wymaganiami i innymi istotnymi postanowieniami Dyrektywy 1999/5/WE. Deklaracja zgodności znajduje się tutaj: www.tomtom.com/lib/doc/CE DoC_GO530 730 930.pdf

TomTom kinnitab käesolevaga, et see personaalne navigeerimisseade on kooskõlas EL direktiivi 1999/5/EÜ oluliste nõuete ja sätetega. Vastavusdeklaratsiooni vt aadressil: www.tomtom.com/lib/doc/CE DoC_GO530 730 930.pdf

TomTom nurodo, kad šis asmeninis navigavimo įrenginys atitinka pagrindinius ir kitus reikiamus ES direktyvos 1999/5/EC reikalavimus. Patvirtinimo deklaraciją rasite: www.tomtom.com/lib/doc/CE DoC_GO530 730 930.pdf

Ar šo TomTom pažiū, ka ši personalā navigācijas ierīce atbilst ES direktīvas 1999/5/EK būtiskajām prasībām un citiem svarīgajiem nosacījumiem. Atbilstības pažiņojumu var lasīt šeit: www.tomtom.com/lib/doc/CE DoC_GO530 730 930.pdf

WEEE Directive



This symbol on the product or its packaging indicates that this product shall not be treated as household waste. In line with EU Directive 2002/96/EC for waste electrical and electronic equipment (WEEE), this electrical product must not be disposed of as unsorted municipal waste. Please dispose of this product by returning it to the point of sale or to your local municipal collection point for recycling.

Dieses auf dem Produkt oder der Verpackung angebrachte Symbol zeigt an, dass dieses Produkt nicht mit dem Hausmüll entsorgt werden darf. In Übereinstimmung mit der Richtlinie 2002/96/EG des Europäischen Parlaments und des Rates über Elektro- und Elektronik-Altgeräte (WEEE) darf dieses Elektrogerät nicht im normalen Hausmüll oder dem Gelben Sack entsorgt werden. Wenn Sie dieses Produkt entsorgen möchten, bringen Sie es bitte zur Verkaufsstelle zurück oder zum Recycling-Sammelpunkt Ihrer Gemeinde.

Ce symbole sur le produit ou son emballage signifie que ce produit ne doit pas être traité comme un déchet ménager. Conformément à la Directive 2002/96/EC sur les déchets d'équipements électriques et électroniques (DEEE), ce produit électrique ne doit en aucun cas être mis au rebut sous forme de déchet municipal non trié. Veuillez vous débarrasser de ce produit en le renvoyant à son point de vente ou au point de ramassage local dans votre municipalité, à des fins de recyclage.

Dit symbool op het product of de verpakking geeft aan dat dit product niet bij het huishoudelijk afval mag worden gegooid. In navolging van richtlijn 2002/96/EG van het Europees Parlement en de Raad betreffende afgedankte elektrische en elektronische apparatuur (AEEA) mag dit elektrische product niet als ongescheiden huisvuil worden weggedaan. Breng dit product terug naar de plaats van aankoop of naar het gemeentelijke afvalinzamelingspunt voor recycling.

Questo simbolo sul prodotto o sulla relativa confezione indica che il prodotto non va trattato come un rifiuto domestico. In ottemperanza alla Direttiva UE 2002/96/EC sui rifiuti di apparecchiature elettriche ed elettroniche (RAEE), questo prodotto elettrico non deve essere smaltito come rifiuto municipale misto. Si prega di smaltire il prodotto riportandolo al punto vendita o al punto di raccolta municipale locale per un opportuno riciclaggio.

Este símbolo en el producto o su embalaje indica que el producto no debe tratarse como residuo doméstico. De conformidad con la Directiva 2002/96/CE de la UE sobre residuos de aparatos eléctricos y electrónicos (RAEE), este producto eléctrico no puede desecharse con el resto de residuos no clasificados. Deshágase de este producto devolviéndolo al punto de venta o a un punto de recogida municipal para su reciclaje.

Dette symbol på produktet eller emballagen angiver, at produktet ikke må behandles som husholdningsaffald. I henhold til EU-direktiv 2002/96/EF om affald af elektrisk og elektronisk udstyr (WEEE) må dette udstyr ikke bortskaffes som usorteret husholdningsaffald. Bortskaf dette produkt ved at returnere det til salgsstedet eller til det lokale indsamlingssted, så det kan genbruges.

Den här symbolen på produkten eller förpackningen anger att produkten inte ska hanteras som hushållsavfall. I linje med EU-direktiv 2002/96/EG om avfall som utgörs av eller innehåller elektriska eller elektroniska produkter (WEEE) får denna elektriska produkt inte bortskaffas som osorterat kommunalt avfall. Bortskaffa den i stället genom att lämna in den på försäljningsstället eller din lokala återvinningsstation.

Tämä symboli tuotteessa tai sen pakkauksessa osoittaa, että tätä tuotetta ei saa käsitellä kotitalousjätteenä. EU:n sähkö- ja elektroniikkalaiteromudirektiivin (2002/96/EY) mukaisesti tätä elektroniikkalaitetta ei saa laittaa lajittelemattoman yhdyskuntajätteen sekaan. Hävitä laite palauttamalla se ostopaikkaan tai viemällä se elektroniikkaromun keräyspisteeseen.

Este símbolo no produto ou na embalagem indica que o produto não deve ser tratado como lixo doméstico. De acordo com a Directiva Europeia 2002/96/EC sobre resíduos sólidos de equipamento eléctrico e electrónico (WEEE), este produto eléctrico não pode ser deitado fora juntamente com o lixo municipal indiferenciado. Por favor, no final da vida útil deste produto, devolva-o ao estabelecimento de aquisição, ou entregue-o no local de recolha apropriado para reciclagem designado pelo seu município.

Tento symbol na výrobku nebo na balení znamená, že výrobek nepatří do domácího odpadu. V souladu se směrnicí EU č. 2002/96/ES o odpadních elektrických a elektronických zařízeních (OEEZ) se tento elektrický výrobek nesmí likvidovat jako netříděný komunální odpad. Při likvidaci tento výrobek vraťte prodejci nebo ho odevzdejte k recyklaci do komunálního sběrného zařízení.

See sümbol tootel või pakendil viitab sellele, et antud toodet ei tohi hävitada koos majapidamisprügiga. Vastavalt EL direktiivile 2002/96/EÜ, mis käsitleb elektri- ja elektroonikaseadmete jäätmeid (WEEE), ei või antud toodet visata majapidamisjäätmete hulka. Palun tagastage antud toode taaskasutamise eesmärgil müügipunkti või kohaliku piirkonna jäätmekogumise punkti.

Ez a jel a terméken vagy annak csomagolásán azt jelenti, hogy ezt a terméket nem kezelheti háztartási hulladékként. Az elektromos és elektronikus berendezések hulladékairól szóló 2002/96/EK (WEEE) irányelvnek megfelelően ezt az elektromos berendezést tilos szortírozatlan, közösségi hulladékgyűjtőbe dobni. A terméket használata befejeztével vigye vissza az eladási ponthoz vagy a helyi közigazgatási újrahasznosító gyűjtőhelyre.

Šis simbolis ant produkto arba jo pakuotės reiškia, kad jis neturi būti utilizuojamas kartu su buitinėmis atliekomis. Pagal ES Direktyvą 2002/96/EB

dēl elektros ir elektroninēs ģrangos atliekų (WEEE), šio elektros gaminio negalima išmesti su buitiniemis atliekomis. Šį gaminį reikia grąžinti į tą vietą, kur jis buvo pirktas, arba į miesto atliekų perdirbimo punktą.

Šis simbolis uz produkta vai tā iesaiņojuma norāda, ka šo produktu nedrīkst izmest mājsaimniecības atkritumos. Saskaņā ar ES Direktīvu 2002/96/EC par elektrisko un elektronisko iekārtu atkritumiem (EEIA), šo elektrisko iekārtu ir aizliegts nodot kopā ar citiem nešķirotiem sadzīves atkritumiem. Lūdzu nododiet šo iekārtu atpakaļ tās tirdzniecības vietā vai Jūsu tuvākajā sabiedriskajā iekārtu savākšanas punktā to pārstrādei.

Jeśli na produkcie lub jego opakowaniu umieszczono ten symbol, wówczas w czasie utylizacji nie wolno wyrzucać tego produktu wraz z odpadami komunalnymi. Zgodnie z Dyrektywą Nr 2002/96/WE w sprawie zużytego sprzętu elektrycznego i elektronicznego (WEEE), niniejszego produktu elektrycznego nie wolno usuwać jako nie posortowanego odpadu komunalnego. Prosimy o usunięcie niniejszego produktu poprzez jego zwrot do punktu zakupu lub oddanie do miejscowego komunalnego punktu zbiórki odpadów przeznaczonych do recyklingu.

Tento symbol na výrobku alebo jeho balení znamená, že výrobok nepatrí do domáceho odpadu. V súlade so smernicou 2002/96/ES o odpade z elektrických a elektronických zariadení (OEEZ) sa toto elektrické zariadenie nesmie odstranovať ako netriedený komunálny odpad. Výrobok odstráňte jeho vrátením v mieste nákupu alebo odovzdaním v miestnom zbernom zariadení na recyklovanie.

Operation of FM transmitter in this device

This equipment may be operated in these countries / Dieses Gerät darf in folgenden Ländern betrieben werden / Deze apparatuur mag in de volgende landen worden gebruikt / Cet appareil peut être utilisé dans les pays suivants / Questo dispositivo può essere utilizzato nei seguenti paesi / Este equipo puede utilizarse en estos países / Dette udstyr må benyttes i følgende lande / Denna enhet får användas i följande länder / Laitetta saa käyttää seuraavissa maissa / Este equipamento pode ser utilizado nos seguintes países / Toto vybavení smí být používáno v následujících zemích / Toto vybavenie môže byť používané v týchto krajinách / Ezt a berendezést a következő országokban lehet működtetni / Urządzenie zostaje dopuszczone do użytku w następujących krajach / Seda seadet saab kasutada järgmistes riikides / Դի արագա ցալի յեյկտի տոկիօսե յալստյեթսե / Դօ արատւրս ճրկտ յետօտ ճադաթս յալստյիս:

AT, CH, CZ, DE, DK, EE, FI, GB, LI, LU, NO, PT, SE

This Document

Great care was taken in preparing this manual. Constant product development may mean that some information is not entirely up-to-date. The information in this document is subject to change without notice.

TomTom shall not be liable for technical or editorial errors or omissions contained herein; nor for incidental or consequential damages resulting from the performance or use of this material. This document contains information protected by copyright. No part of this document may be photocopied or reproduced in any form without prior written consent from TomTom International B.V.

Part numbers

TomTom GO: 4CH5.000.00, 4CH5.000.01, 4CH7.000.00, 4CH9.000.00

29. Copyright notices

© 2008 TomTom International BV, The Netherlands. TomTom™ and the "two hands" logo are among the trademarks, applications or registered trademarks owned by TomTom International B.V. Our limited warranty and end user license agreement for embedded software apply to this product; you can review both at www.tomtom.com/legal

Data Source

© 2008 Tele Atlas N.V. Based upon:

Topografische ondergrond Copyright © dienst voor het kadaster en de openbare registers, Apeldoorn 2008.

© Ordnance Survey of Northern Ireland.

© IGN France.

© Swisstopo.

© BEV, GZ 1368/2008.

© Geonext/DeAgostini.

© Norwegian Mapping Authority, Public Roads Administration /

© Mapsolutions. © DAV.

This product includes mapping data licensed from Ordnance Survey with the permission of the Controller of Her Majesty's Stationery Office. © Crown copyright and/or database right 2008. All rights reserved. Licence number 100026920.

Text to Speech technology, © 2008 Loquendo TTS. All rights reserved. Loquendo is a registered trademark. www.loquendo.com

Apple® and iPod® are trademarks of Apple Computer, Inc., registered in the U.S. and other countries.

Audible®, AudibleListener® and Audiblemanager® are registered trademarks of Audible, Inc. When purchasing and using Audible content you need to agree to the terms and conditions as posted in the Legal Notices www.audible.com.

SoundClear™ acoustic echo cancellation software © Acoustic Technologies Inc.

MPEG Layer-3 audio coding technology licensed from Fraunhofer IIS and Thomson.

Supply of this product does not convey a license nor imply any right to distribute content created with this product in revenue-generating broadcast systems (terrestrial, satellite, cable and/or other distribution channels), streaming applications (via Internet, intranets and/or other networks), other content distribution systems (pay-audio or audio-on-demand applications and the like) or on physical media (compact discs, digital versatile discs, semiconductor chips, hard drives, memory cards and the like). An independent license for such use is required. For details, please visit mp3licensing.com

Some images are taken from NASA's Earth Observatory.

The purpose of NASA's Earth Observatory is to provide a freely-accessible publication on the Internet where the public can obtain new satellite imagery and scientific information about our home planet.

*The focus is on Earth's climate and environmental change:
earthobservatory.nasa.gov/*
