

## Fotocamera digitale GE

Serie G | G2



Serie A | A735  
A835



Serie E | E840s/E1035  
E1235





# AVVISO

Per prevenire incendi o scosse elettriche, non esporre questa unità a pioggia o umidità.

## Per i clienti U.S.A.

**Controllato e trovato conforme  
agli standard FCC  
PER USO DOMESTICO O DI UFFICIO**

## Dichiarazione FCC

Questo prodotto è conforme alla Parte 15 delle Norme FCC. Il funzionamento è soggetto alle seguenti due condizioni: (1) Questo dispositivo non può provocare interferenze dannose; (2) questo dispositivo deve accettare tutte le interferenze ricevute, incluse le interferenze che possono provocare operazioni indesiderate.

## Per i clienti Europei

 Il marchio "CE" indica che questo prodotto è conforme ai requisiti dell'Unione Europea sulla sicurezza, salute, ambiente e protezione. Le fotocamere col marchio "CE" sono intese per la vendita in Europa.



Questo simbolo [Bidone della spazzatura sbarrato, WEEE allegato IV] indica la raccolta separata delle attrezzature elettriche ed elettroniche nei paesi dell'Unione Europea. Non buttare l'attrezzatura tra i rifiuti domestici. Portare il prodotto presso i centri di raccolta disponibili nel proprio paese per smaltire questo prodotto.

## Dichiarazione di conformità

Nome modello : G2/A735/A835/  
E840s/E1035/E1235  
Nome commerciale : GE  
Parte responsabile : General Imaging Co.  
Indirizzo : 2158 W. 190th Street,  
Torrance, CA 90504, USA  
Numero di telefono : 1-800-730-6597

Questo prodotto è conforme ai seguenti standard:

EMC: EN 55022:1998/A1:2000/A2:2003 Classe B  
EN 55024:1998/A1:2001/A2:2003  
EN 61000-3-2:2000/A1:2001  
EN 61000-3-3:1995/A1:2001

In base alla Direttiva sulla Compatibilità elettromagnetica (EMC)  
(89/336/CEE, 2004/108/CEE)

# PRECAUZIONI DI SICUREZZA

## Note sulla fotocamera:

- ❗ Non immagazzinare o usare la fotocamera nelle seguenti condizioni:
  - Sotto la pioggia, in luoghi molto umidi e polverosi.
  - In luoghi dove la fotocamera può essere esposta alla luce diretta del sole o essere soggetta ad alte temperature, e.g. all'interno di una macchina chiusa d'estate.
  - In luoghi dove la fotocamera è soggetta a forti campi magnetici, e.g. vicino a motori, trasformatori o magneti.
- ❗ Non collocare la fotocamera su superfici bagnate o in luoghi dove possa entrare in contatto con acqua o sabbia, che possono provocare danni irreparabili.
- ❗ Se la fotocamera non è utilizzata per periodi prolungati, si suggerisce di rimuovere le batterie e la scheda SD.
- ❗ Se si porta la fotocamera da un ambiente freddo ad uno caldo, al suo interno si può formare della condensa. Si suggerisce di attendere un po' di tempo prima di accendere la fotocamera.
- ❗ La perdita di registrazioni non sono rimborsate. La perdita di registrazioni non può essere rimborsata se un guasto della fotocamera, del supporto d'archiviazione, eccetera, rende impossibile la riproduzione delle immagini.

## Note sulle batterie:

- ❗ L'uso scorretto delle batterie può provocarne la perdita di elettroliti, il surriscaldamento, l'incendio o lo scoppio. Osservare sempre le precauzioni che seguono.
  - Non bagnare mai le batterie e prestare particolare attenzione mantenendo sempre asciutti i terminali.
  - Non scaldare le batterie o smaltirle nel fuoco.
  - Non tentare di deformare, smontare o modificare le batterie.
  - Usare solo il caricatore GE fornito in dotazione per caricare la batteria al Litio (per la serie G ed E).
- ❗ Tenere le batterie fuori della portata dei bambini.
- ❗ Nei luoghi freddi, le prestazioni delle batterie deteriorano e la loro durata si accorcia notevolmente.

## Note sulle schede memoria:

- ❗ Quando si usa una nuova scheda memoria, oppure quando una scheda memoria è stata inizializzata da un PC, assicurarsi di formattarla con la fotocamera prima di usarla.
- ❗ Per modificare i dati immagine, copiare i dati sul disco rigido del PC e poi formattare la scheda se il firmware è stato aggiornato.
- ❗ Non cambiare o eliminare i nomi delle directory o dei file della scheda memoria usando il PC, diversamente sarà impossibile continuare usare la scheda con la fotocamera.

## Prefazione

Congratulazioni per l'acquisto della fotocamera GE. Leggere attentamente questo manuale e conservarlo in un luogo sicuro per riferimenti futuri.

### Diritti d'autore

© Copyright 2007 General Imaging Company. Tutti i diritti sono riservati.

Nessuna parte di questa pubblicazione può essere riprodotta, trasmessa, trascritta, archiviata in sistemi d'archiviazione o tradotta in qualsiasi lingua o linguaggio di computer, in qualsiasi forma o usando qualsiasi mezzo, senza previa autorizzazione scritta della General Imaging Company.

### Marchi

Tutti i marchi citati in questo manuale sono usati solamente a scopo identificativo e possono essere marchi registrati dei loro rispettivi proprietari.

## Informazioni sulla sicurezza

Leggere attentamente le seguenti informazioni prima di usare questo prodotto.

- Non smontare o cercare di riparare da sé la fotocamera.
- Non far cadere e non fare subire impatti alla fotocamera. In trattamento inappropriato può danneggiare il prodotto.
- Spegnerne sempre la fotocamera prima di inserire o rimuovere le batterie e la scheda memoria.
- Usare solo il tipo di batterie ed il caricatore forniti in dotazione alla fotocamera. L'uso di altri tipi di batterie o caricatori può danneggiare la fotocamera ed annulla la garanzia.
- Quando si usano batterie agli ioni di Litio con questo prodotto, accertarsi che siano inserite in modo corretto. Lo scorretto inserimento delle batterie può provocare danni alla fotocamera e verosimilmente provocare principi d'incendio.
- Non toccare le lenti della fotocamera.

- Non esporre la fotocamera ad umidità o temperature estreme. Gli ambienti estremi possono accorciare la durata della fotocamera o danneggiare le batterie.
- Non usare o immagazzinare la fotocamera in aree polverose, sporche o sabbiose, perché si possono danneggiare i componenti.
- Non esporre le lenti alla luce diretta del sole per periodi prolungati.
- Scaricare tutte le immagini e rimuovere le batterie dalla fotocamera quando non è usata per periodi prolungati.
- Non usare detergenti abrasivi, a base d'alcol o a base di solventi per pulire la fotocamera. Usare solo un panno morbido leggermente inumidito per pulire la fotocamera.

## Informazioni su questo manuale

Questo manuale fornisce le istruzioni per l'uso della fotocamera digitale GE. È stato fatto ogni sforzo per assicurare che i contenuti di questo manuale siano accurati, tuttavia la General Imaging Company si riserva il diritto eseguire aggiornamenti o modifiche senza preavviso.

### Simboli usati in questo manuale

In tutto il manuale sono usati i seguenti simboli che aiutano ad individuare le informazioni in modo rapido e semplice.



Indica informazioni utili da conoscere.



Indica le precauzioni che devono essere prese quando si usa la fotocamera.

# CONTENUTI

## AVVISO

## PRECAUZIONI DI SICUREZZA

### PRIMA DI INIZIARE..... 1

Prefazione..... 1

Diritti d'autore..... 1

Marchi ..... 1

Informazioni sulla sicurezza..... 1

Informazioni su questo manuale ..... 2

Simboli usati in questo manuale..... 2

### CONTENUTI ..... 3

### PREPARAZIONE ..... 7

Disimballaggio ..... 7

Vedute della fotocamera: G2..... 8

: A735/A835 ..... 10

: E840s..... 12

: E1035/E1235 ..... 14

Caricare la batteria..... 16

Inserimento della batteria..... 17

Inserimento di scheda SD/SDHC  
optional..... 20

Encendido y apagado ..... 21

Uso del selettore modalità ..... 22

Impostazione data/orario e lingua..... 23

Impostazione di data e ora ..... 23

Impostare la lingua..... 24

Informazioni sullo schermo LCD..... 25

### OPERAZIONI DI BASE ..... 26

Fotografare in modalità Automatica .... 26

Uso della funzione zoom ..... 26

Uso del flash..... 27

Uso dell'autoscatto/Scatti multipli..... 27

Uso della modalità Macro..... 28

Compensazione d'esposizione..... 28

Menu delle funzioni avanzate  
(impostazione veloce del menu) ..... 29

BB (Bilanciamento del bianco).....	29	Tramonto.....	41
ISO.....	30	Fuochi d'artificio.....	41
Qualità.....	31	Vetro.....	41
Dimens.....	32	Museo.....	41
Colore.....	33	Paesaggio.....	41
<b>USO DELLE MODALITÀ.....</b>	<b>36</b>	Paesaggio notturno.....	41
Schermo LCD.....	36	Ritratto notturno.....	41
Schermo della modalità acquisizione		Ritorna al menu di Selezione	
foto.....	36	Scena.....	42
Schermo della modalità		Modalità Panorama.....	42
acquisizione video.....	38	Modalità Stabilizzatore immagine.....	44
Schermo della modalità di		Rilevamento lineamenti.....	46
riproduzione.....	39	Smile Detection.....	47
Modalità scenario (SCN).....	40	Blink Detection.....	48
Sport.....	40	<b>RIPRODUZIONE.....</b>	<b>49</b>
Bambini.....	40	Guardare le foto ed i filmati.....	49
Interni.....	40	Modificare i video.....	51
Fogliame.....	40	Visualizzazione di anteprima.....	52
Neve.....	41	Uso dello zoom in modalità di	



riproduzione (solo per fotografie) .....	53	Menu riproduzione .....	64
Uso del tasto Elimina .....	54	Proteggi .....	64
<b>USO DEI MENU .....</b>	<b>55</b>	Elimina .....	65
Menu fotografia .....	55	DPOF (Digital Print Order Format) ...	66
Modalità AF (Fuoco automatico) .....	56	Vis. testo (Finestra informazioni) .....	67
Assistenza AF.....	56	Ritaglia.....	67
Misurazione		Ridimensiona.....	68
(Misurazione esposizione).....	57	Ruota .....	69
Seq. scatti (Sequenza scatti) .....	57	Presentazione.....	69
Griglia.....	58	Rimoz. occhi rossi .....	70
Revisione .....	58	Menu Configurazione.....	71
Zoom digitale.....	59	Formattazione.....	71
Istogramma .....	59	Avviso sonoro .....	72
Bulb Shutter.....	60	Luminosità LCD .....	73
Blink Detection.....	60	Risp. energ.....	73
Stampa della Data.....	61	Data/Ora .....	74
Menu Film .....	62	Ora mondiale.....	74
Misurazione		Numero file .....	75
(Misurazione esposizione).....	63	Language/Lingua .....	75
Stabilizzatore.....	63		

Sistema video .....	75	Esci.....	87
Copia (Copia dei file dalla memoria interna alla scheda memoria).....	76	<b>Appendici .....</b>	<b>88</b>
Ripristino .....	76	<b>Specifiche:</b>	
Ver. preced. (Versione firmware) .....	77	G2.....	88
<b>COLLEGAMENTI.....</b>	<b>78</b>	A735/A835 .....	92
Collegamento al televisore.....	78	E840s/E1035/E1235.....	96
Collegamento al PC.....	79	Messaggi d'errore.....	102
Impostazione della modalità USB.....	79	Risoluzione dei problemi .....	104
Trasferire i file al PC .....	79		
Collegamento ad una stampante compatibile PictBridge .....	82		
Impostazione della modalità USB.....	82		
Uso del menu PictBridge.....	84		
Stampa data .....	84		
Stampa senza data .....	85		
Stampa tutto l'indice .....	86		
Stampa DPOF .....	87		

# PREPARAZIONE

## Disimballaggio

La confezione deve contenere il modello di fotocamera acquistato e gli elementi che seguono. Se qualsiasi elemento manca oppure è danneggiato, mettersi in contatto con il rivenditore. (Gli accessori variano in base al modello di fotocamera acquistato come indicato di seguito.)



Batteria ricaricabile  
agli ioni di litio  
(fatta eccezione per  
A735/A835)

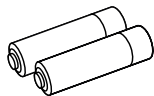

2 batterie alcaline  
AA (solo A735/A835)



Manuale d'uso



Guida rapida



Cinghietta

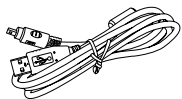

Cavo USB

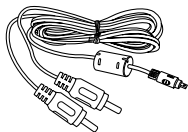

Cavo AV

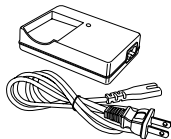

Caricatore per batteria  
(fatta eccezione per  
A735/A835)

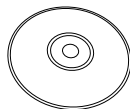

CD-ROM



Scheda garanzia

## Vedute della fotocamera: G2

### Veduta frontale

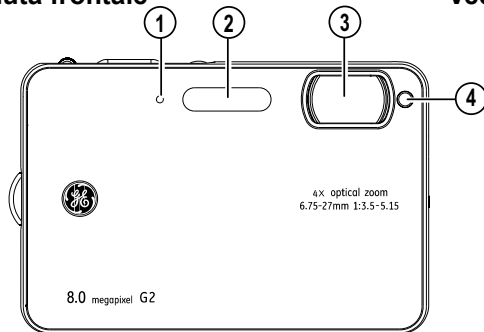

### Veduta posteriore

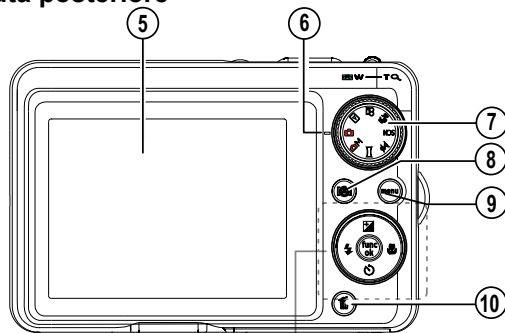

### Veduta laterale destra

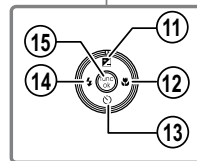
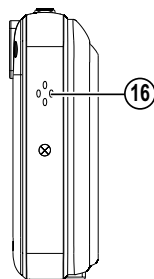

## Veduta superiore

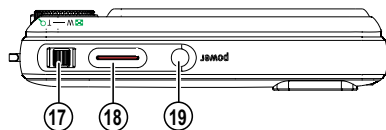

## Veduta inferiore

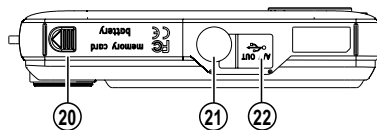

## Veduta laterale sinistra

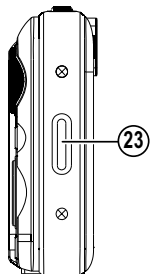

1	Microfono	13	Tasto Autoscatto / Giù
2	Flash	14	Tasto modalità Flash / Sinistra
3	Obiettivo	15	Tasto di funzione / OK
4	Luce assistenza AF / Indicatore timer	16	Altoparlante
5	Schermo LCD	17	Rotella di scorrimento zoom
6	LED di stato	18	Tasto otturatore
7	Selettore modalità	19	Tasto d'alimentazione
8	Tasto rilevamento lineamenti AF	20	Scomparto scheda memoria / batterie
9	Tasto Menu	21	Aggancio treppiede
10	Tasto Elimina	22	Porta USB / AV
11	Tasto compensazione esposizione / Su	23	Aggancio cinghietta
12	Tasto modalità Macro / Destra		

## Vedute della fotocamera: A735/A835

### Veduta frontale

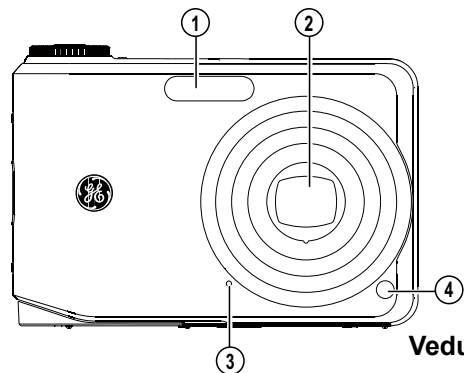

### Veduta posteriore

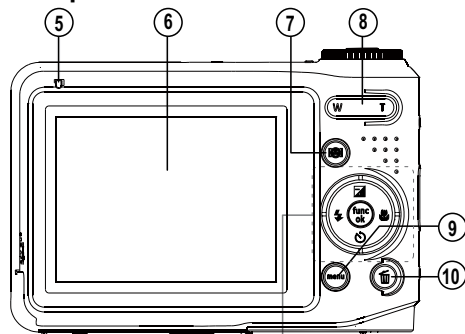

### Veduta laterale destra

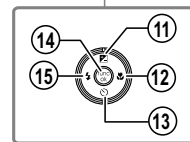
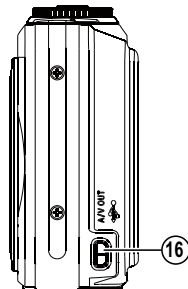

## Veduta superiore

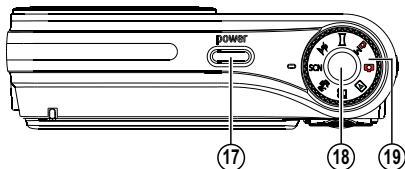

## Veduta inferiore

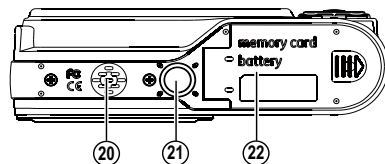

## Veduta laterale sinistra

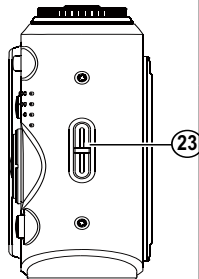

1	Flash	13	Tasto Autoscatto / Giù
2	Obiettivo	14	Tasto di funzione / OK
3	Microfono	15	Tasto modalità Flash / Sinistra
4	Luce assistenza AF / Indicatore timer	16	Porta USB/AV
5	LED di stato	17	Tasto d'alimentazione
6	Schermo LCD	18	Tasto otturatore
7	Tasto rilevamento lineamenti AF	19	Selettore modalità
8	Rotella di scorrimento zoom	20	Altoparlante
9	Tasto Menu	21	Aggancio treppiede
10	Tasto Elmina	22	Scomparto scheda memoria / batterie
11	Tasto compensazione esposizione / Su	23	Aggancio cinghietta
12	Tasto modalità Macro / Destra		

## Vedute della fotocamera: E840s

### Veduta frontale

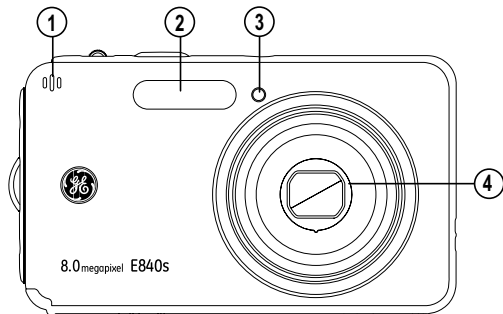

### Veduta posteriore

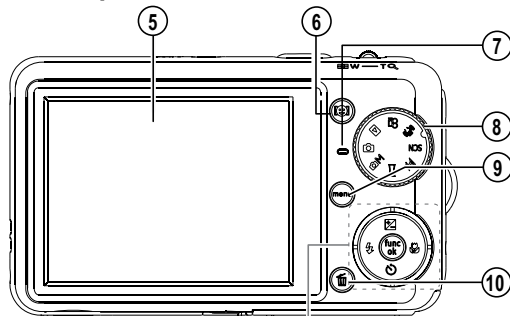

### Veduta laterale destra

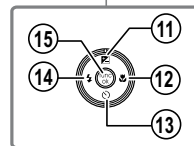
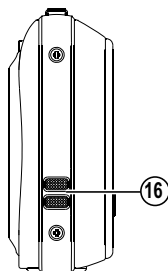



## Veduta superiore

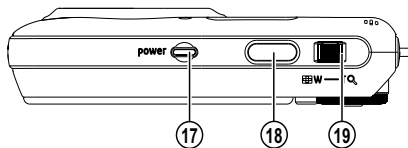

## Veduta inferiore

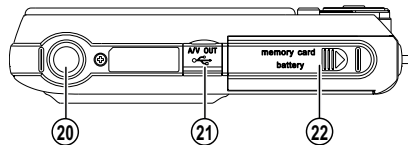

## Veduta laterale sinistra

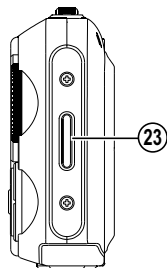

1	Microfono	13	Tasto Autoscatto / Giù
2	Flash	14	Tasto modalità Flash / Sinistra
3	Luce assistenza AF / Indicatore timer	15	Tasto di funzione / OK
4	Obiettivo	16	Altoparlante
5	Schermo LCD	17	Tasto d'alimentazione
6	Tasto rilevamento lineamenti AF	18	Tasto otturatore
7	LED di stato	19	Rotella di scorrimento zoom
8	Selettore modalità	20	Aggancio treppiede
9	Tasto Menu	21	Porta USB / AV
10	Tasto Elimina	22	Scomparto scheda memoria / batterie
11	Tasto compensazione esposizione / Su	23	Aggancio cinghietta
12	Tasto modalità Macro / Destra		

## Vedute della fotocamera: E1035/E1235

### Veduta frontale

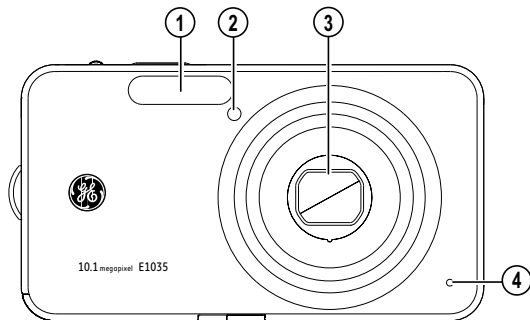

### Veduta posteriore

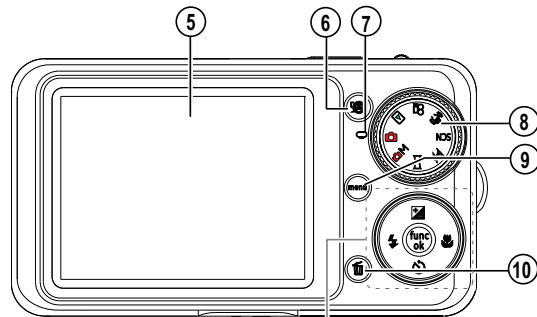

### Veduta laterale destra

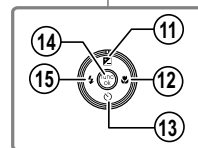
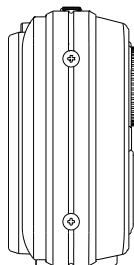

## Veduta superiore

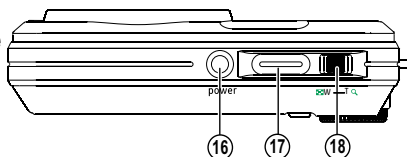

## Veduta inferiore

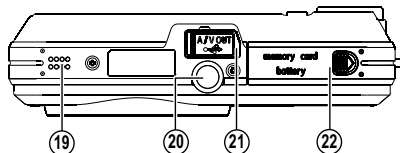

## Veduta laterale sinistra

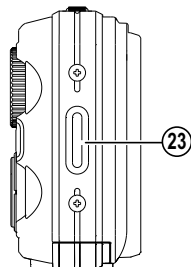



1	Flash	13	Tasto Autoscatto / Giù
2	Luce assistenza AF / Indicatore timer	14	Tasto di funzione / OK
3	Obiettivo	15	Tasto modalità Flash / Sinistra
4	Microfono	16	Tasto d'alimentazione
5	Schermo LCD	17	Tasto otturatore
6	Tasto rilevamento lineamenti AF	18	Rotella di scorrimento zoom
7	LED di stato	19	Altoparlante
8	Selettore modalità	20	Aggancio treppiede
9	Tasto Menu	21	Porta USB/AV
10	Tasto Elimina	22	Scomparto scheda memoria / batterie
11	Tasto compensazione esposizione / Su	23	Aggancio cinghietta
12	Tasto modalità Macro / Destra		

## Caricare la batteria (fatta eccezione per A735/835)

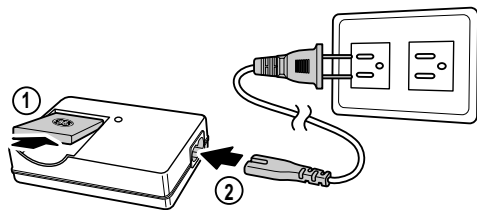
1. Mettere la batteria nel caricatore come mostrato.
2. Collegare una estremità del cavo alla base del caricatore.
3. Collegare l'altra estremità del cavo ad una presa a muro.



-  Lasciare la batteria n carica finché la luce del caricatore si spegne.  
(Per massimizzare la durata della batteria, la prima carica deve durare almeno 4 ore)

 In tutto il resto del manuale, sono usate le illustrazioni del modello E1035 come esempio.

(I modelli G2, A735, A835, E840s, e E1235 funzionano in modo simile.)

## Inserimento della batteria

1. Aprire lo scomparto batterie.

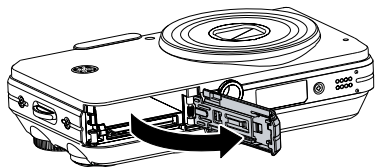
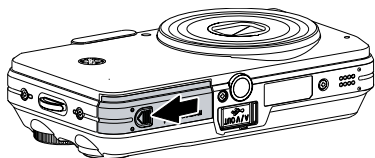

2. Inserire la batteria osservando la corretta polarità. Usare il lato della batteria per abbassare il fermo, come mostrato, consentendo il corretto inserimento della batteria.

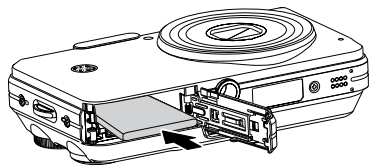
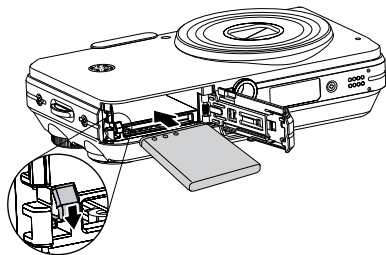

3. Chiudere lo scomparto batterie.

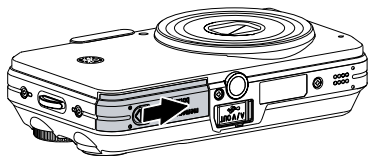
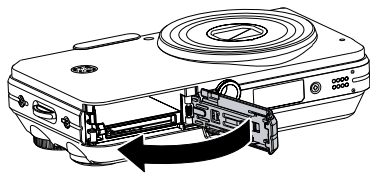

 La capacità della batteria diminuisce con l'uso.

Inserimento della batteria (A735/A835)

1. Aprire lo scomparto batterie.

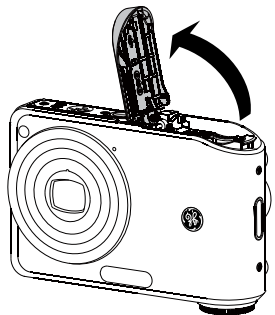
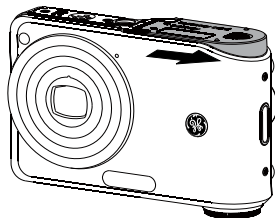

2. Inserire la batteria osservando la corretta polarità. Usare il lato della batteria per abbassare il fermo, come mostrato, consentendo il corretto inserimento della batteria.

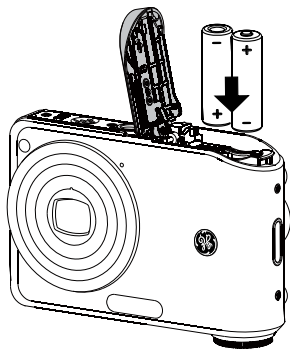

3. Chiudere lo scomparto batterie.

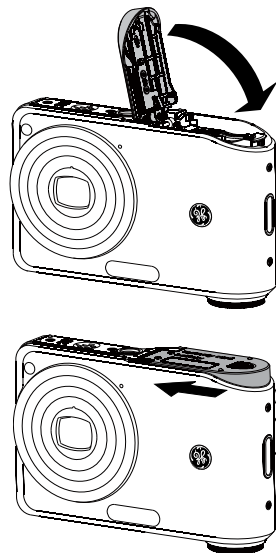

## Inserimento di scheda SD/SDHC optional

1. Aprire lo scomparto batterie.

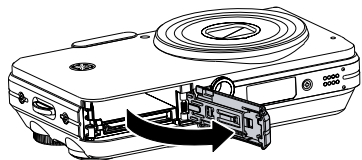
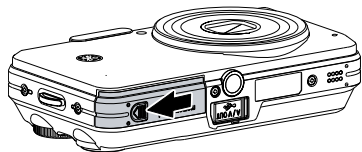

2. Inserire una scheda SD/SDHC optional nell'alloggio come mostrato.

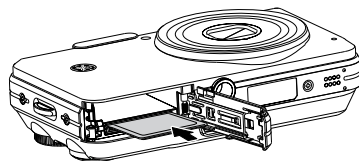
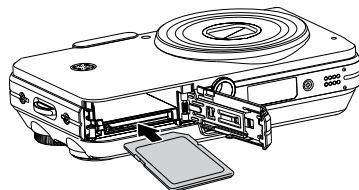

Le schede SD/SDHC optional non sono fornite in dotazione. Si raccomanda l'uso di schede memoria da 64MB a 4GB di produttori noti come SanDisk, Panasonic e Toshiba per un'archiviazione affidabile dei dati.



### 3. Chiudere lo scomparto batterie.

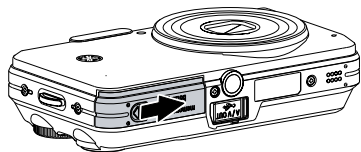
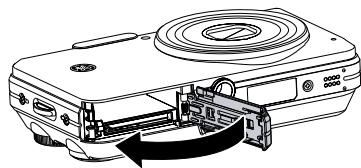

Per rimuovere la scheda SD/SDHC, aprire lo scomparto batterie e spingere delicatamente la scheda per sbloccarla. Estrarre la scheda delicatamente.

## Encendido y apagado



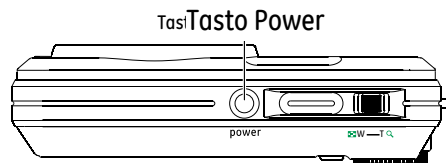



Accendere la fotocamera premendo il tasto **Power**. Premere di nuovo il tasto **Power** per spegnere la fotocamera.



Quando è accesa, la fotocamera accede alla modalità impostata usando il selettore. Il selettore può essere girato per cambiare modalità anche dopo avere acceso la fotocamera.

## Uso del selettore modalità

La fotocamera GE è attrezzata di comodo selettore che consente di passare con facilità tra le varie modalità. Le modalità disponibili sono elencate di seguito.



Nome modalità	Icona	Descrizione
Automatica		Impostarla per fotografare. (La fotocamera usa le impostazioni predefinite di programmazione automatica.)
Riproduzione		Impostarla per vedere le immagini/video archiviate nella scheda o nella memoria interna.
Film		Impostarla per registrare i video.
Stabilizzatore immagine		Impostarla per usare la funzione di stabilizzazione delle immagini quando si fotografa.
Scenario	SCN	Impostarla per usare una modalità predefinita per fotografare. In totale ci sono 12 scenari.
Ritratto		Impostarla quando si acquiscono ritratti.
Panorama		Impostarla per acquisire una sequenza di scatti ed unirli in una foto panoramica.
Manuale		Impostarla per fotografare in modalità manuale, dove molte impostazioni della fotocamera possono essere configurate. (Scelta raccomandata solo agli utenti esperti)

## Impostazione di data/orario e lingua

Per impostare lingua, data e ora devono essere configurate le seguenti voci nel menu **Configurazione**.

- Data/Ora
- Lingua

Fare come segue per accedere al menu **Configurazione**:

1. Premere il tasto **Power** per accendere la fotocamera.
2. Premere il tasto  e poi usare **Su/Giù/Sinistra/Destra** per selezionare il menu **Configurazione** ()

### Impostazione di data e ora

1. Usare il tasto **Su/Giù** per selezionare **Data/Ora**. Poi premere il tasto **Destra** per accedere all'impostazione.





2. Premere il tasto **Sinistra/Destra** per evidenziare ciascun campo ed usare il tasto **Su/Giù** per regolare i valori.
3. Premere il tasto  per confermare l'impostazione.

## Impostare la lingua

1. Usare il tasto **Su/Giù** per selezionare **Language/Lingua**. Poi premere il tasto **Destra** per accedere all'impostazione.



2. Usare i tasti di navigazione per selezionare la lingua desiderata.
3. Premere il tasto  per confermare l'impostazione.

 Lo schermo di Imposta data/orario e lingua appare automaticamente quando la videocamera viene accesa la prima volta.

## Informazioni sullo schermo LCD

Quando si accende la fotocamera, sullo schermo LCD sono visualizzate diverse icone che indicano le impostazioni e lo stato corrente della fotocamera. Per saperne di più sulle icone visualizzate, fare riferimento alla sezione **“Informazioni dello schermo LCD”** a pagina 36.

### Note sullo schermo LCD:

Per produrre lo schermo LCD è stata impiegata una tecnologia di precisione estrema così che la maggior parte dei pixel è operativo. Tuttavia sullo schermo LCD potrebbero apparire costantemente dei punti (neri, bianchi, rossi, blu o verdi). Questo è un fenomeno normale della procedura di produzione e non influisce in alcun modo sulle registrazioni.



- Se lo schermo LCD si rompe, prestare particolare attenzione ai cristalli liquidi. Se si verifica una qualsiasi delle seguenti situazioni, eseguire immediatamente le azioni indicate.
- Se i cristalli liquidi entrano in contatto con la pelle, pulire la zona con un panno e poi lavare accuratamente con sapone e sciacquare sotto l'acqua corrente.
  - Se i cristalli liquidi entrano in contatto con gli occhi, sciacquarli con acqua pulita per almeno 15 minuti e richiedere l'assistenza medica.
  - Se i cristalli liquidi sono inghiottiti, sciacquare la bocca con abbondante acqua. Bere grandi quantità d'acqua per indurre il vomito. Quindi richiedere l'assistenza medica.

## Fotografare in modalità Automatica

La modalità **Automatica** è la modalità più facile per fotografare. Quando usa questa modalità, la fotocamera ottimizza automaticamente le foto per avere i risultati migliori.

Fare come segue per iniziare a fotografare:

1. Impostare il selettore sulla modalità **Automatica** ().
2. Premere il tasto **Power** per accendere la fotocamera.
3. Comporre l'immagine sullo schermo LCD poi eseguire una mezza pressione sul tasto otturatore per mettere a fuoco il soggetto.
4. Quando il soggetto è a fuoco, sul centro dello schermo LCD appare la cornice di fuoco di colore verde.
5. Premere completamente il tasto **Otturatore** per acquisire l'immagine.

## Uso della funzione zoom

La fotocamera è attrezzata con due tipi di zoom: zoom ottico e zoom digitale. Usare la **rotella di scorrimento zoom**, in alto sulla fotocamera, per ingrandire o ridurre il soggetto da fotografare.

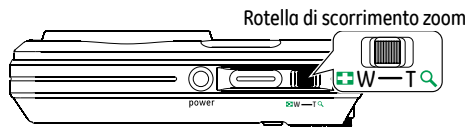



Indicatore zoom (fare riferimento alla sezione "Zoom digitale" a pagina 59).

Quando il fattore dello zoom ottico raggiunge il suo valore massimo, si arresta momentaneamente. Tenere premuto il tasto zoom (T - Teleobiettivo) e lo zoom passa automaticamente a zoom digitale.



## Uso del flash

Ci sono sei modalità flash. Premere il tasto **Sinistra / Flash** per passare ciclicamente tra le seguenti modalità flash.

-  Flash automatico  
Il flash della videocamera scatta automaticamente in base alle condizioni di luce esistenti.
-  Flash con riduzione effetto occhi rossi  
La fotocamera attiva brevemente il flash prima di acquisire l'immagine per ridurre l'effetto occhi rossi.
-  Flash forzato  
Il flash è attivato sempre.
-  Flash disattivo  
Il flash è disattivato.
-  Sincronia rallentata  
Permette di scattare fotografie di persone di notte acquisendo chiaramente sia il soggetto sia lo sfondo notturno.
-  Riduzione effetto occhi rossi + Sincronia rallentata  
Usare questa modalità per acquisire foto con sincronia rallentata e riduzione effetto occhi rossi.

## Uso dell'autoscatto/Scatti multipli

Per abilitare la funzione autoscatto, premere il tasto **Giù/Autoscatto** per selezionare il ritardo di 2 secondi, il ritardo di 10 secondi oppure la sequenza scatti.

-  Ritardo di 2 secondi  
Una sola immagine è acquisita 2 secondi dopo la pressione dell'otturatore.
-  Ritardo di 10 secondi  
Una sola immagine è acquisita 10 secondi dopo la pressione dell'otturatore.
-  Sequenza scatti  
Le immagini sono acquisite in modo continuato quando è premuto il tasto otturatore, in base alle impostazioni dell'opzione Seq. scatti. (Fare riferimento alla sezione "Sequenza scatti" a pagina 56)

## Uso della modalità Macro

In modalità **Macro** si possono acquisire i minimi dettagli del soggetto a distanze ravvicinate. Premere il tasto **Destra/Macro** per acquisire foto da vicino.

-  Macro

Selezionare questa modalità per mettere a fuoco soggetti a 5 cm dall'obiettivo.

## Compensazione d'esposizione

La compensazione dell'esposizione consente di regolare la luminosità dello sfondo per produrre foto con risultati migliori. Fare come segue per cambiare i valori d'esposizione:

1. Quando si scatta una foto, premere il pulsante Su/Esposizione per attivare lo schermo di imposta esposizione.



2. Usare il tasto **Sinistra/Destra** per regolare il valore d'esposizione dell'immagine. La portata va da EV -2,0 a EV+2,0 (con incrementi di 0,3).



## Menu delle funzioni avanzate (impostazione veloce del menu)

### BB (Bilanciamento del bianco)







Il bilanciamento del bianco consente di regolare la temperatura colore in diverse condizioni di luce, per assicurare una riproduzione fedele dei colori. (L'impostazione BB è disponibile solo quando la fotocamera è impostata sulla modalità **M Manuale**.)

Fare come segue per impostare il bilanciamento del bianco:

1. Premere il tasto  per accedere al menu **Funzioni**. Assicurarsi che la funzione **BB** sia selezionata.



2. Usare i pulsanti di navigazione **Su/Giù** per selezionare l'impostazione voluta. Ci sono a disposizione le seguenti opzioni:

- **AUTO** Automatico
-  Luce diurna
-  Nuvoloso
-  Fluorescente
-  Fluorescente CWF
-  Incandescente
-  Regolazione WB manuale (premere il pulsante del menu per impostare)

3. Usare i pulsanti **Sinistra/Destra** per selezionare altre opzioni, o premere il pulsante  una volta per confermare la selezione e uscire dal menu attuale.

## ISO

La funzione ISO consente di impostare la sensibilità alla luce del sensore della fotocamera. Per migliorare le prestazioni in ambienti bui, è necessario un valore ISO più alto. D'altra parte, in condizioni di forte illuminazione è necessario un valore ISO più basso.



(L'impostazione ISO è disponibile solo quando la fotocamera è impostata sulla modalità **M Manuale**.)

Fare come segue per impostare i valori ISO:

1. Premere il tasto  per accedere al menu **Funzioni**.
2. Usare i tasti di navigazione **Sinistra/ Destra** per evidenziare la funzione **ISO**.

 Le immagini con valori ISO alti avranno più disturbi di quelle con valori ISO bassi.



3. Usare i tasti di navigazione **Su/Giù** per selezionare il valore ISO desiderato tra: **Automatico, 64, 80, 100, 200, 400, 800 o 1600**.
4. Premere il tasto  per confermare l'impostazione.
5. Usare i pulsanti **Sinistra/Destra** per selezionare altre opzioni, o premere il pulsante  una volta per confermare la selezione e uscire dal menu attuale.





## Qualità

L'impostazione della qualità regola l'indice di compressione delle immagini. Le impostazioni più alte della qualità offrono foto migliori, però occupano più spazio di memoria.

Fare come segue per impostare la qualità d'immagine:

1. Premere il tasto  per accedere al menu **Funzioni**.
2. Usare i tasti di navigazione **Sinistra/Destra** per evidenziare la funzione **Qualità**.



3. Usare i tasti di navigazione **Su/Giù** per selezionare l'impostazione desiderata. Ci sono a disposizione tre opzioni.
  -  : Qualità Ottima (compressione standard)
  -  : Qualità Fine (compressione alta)
  -  : Qualità Normale (compressione massima)
4. Premere il tasto  per confermare l'impostazione.
5. Il numero di scatti disponibili restanti è mostrato sull'LCD.
6. Usare i pulsanti Sinistra/Destra per selezionare altre opzioni, o premere il pulsante  una volta per confermare la selezione e uscire dal menu attuale.

## Dimens (Dimensioni)



L'impostazione delle dimensioni si riferisce alla risoluzione dell'immagine in pixel. Una maggiore risoluzione d'immagine permette di stampare quell'immagine ingrandendola, senza degradare la qualità dell'immagine.

Fare come segue per impostare le dimensioni dell'immagine:

1. Premere il tasto  per accedere al menu **Funzioni**.
2. Usare i tasti di navigazione **Sinistra/Destra** per evidenziare la funzione **Dimens**.



3. Usare i tasti di navigazione **Su/Giù** per selezionare una risoluzione.
4. Premere il tasto  per confermare l'impostazione.
5. Sullo schermo è visualizzato il numero di scatti disponibili.

-  Maggiore è il numero di pixel registrati, migliore diventa la qualità d'immagine. Come diminuisce il numero di pixel registrati, si sarà in grado di registrare più immagini sulla scheda memoria.
-  Vedere a pagina 34 per un elenco di dimensioni di immagine che sono disponibili ai vari modelli di videocamera GE digitale.

## Colore

L'impostazione del colore consente di aggiungere effetti artistici direttamente quando si scatta la foto. Si possono provare varie tonalità del colore per alterare l'atmosfera delle immagini.

(L'impostazione Colore è disponibile solo quando la fotocamera è impostata sulla modalità **M Manuale**.)

Fare come segue per impostare il colore dell'immagine:

1. Premere il tasto  per accedere al menu **Funzioni**.
2. Usare i tasti di navigazione **Sinistra/ Destra** per evidenziare la funzione **Colore**.



3. Usare i tasti di navigazione **Su/Giù** per selezionare una opzione.









Ci sono a disposizione le seguenti opzioni:

-  Automatico
-  Bianco e Nero
-  Seppia
-  Vivace

4. Premere il tasto  per confermare l'impostazione.

• Impostazioni delle dimensioni in modalità d'acquisizione. (●: disponibile)

Icona	Dimensioni del file (pixel)	Nome modello:					
		G2	A735	A835	E840s	E1035	E1235
	0,3M: 640×480	●	●	●	●	●	●
	1M: 1024×768	●	●	●	●	●	●
	2M: 1600×1200	●	●	●	●	●	●
	3M: 2048×1536	●	●	●	●	●	●
	5M: 2560×1920	●		●	●	●	
	5M(16:9): 3072×1728		●				
	6M: 2816×2112						●
	6M(3:2): 3072×2048		●				
	6M(16:9): 3264×1836	●		●	●		

Icona	Dimensioni del file (pixel)	Nome modello:					
		G2	A735	A835	E840s	E1035	E1235
	7M: 3072×2304		●				
	7M(3:2): 3264×2176	●		●	●		
	7M(16:9): 3648×2052					●	
	8M: 3264×2448	●		●	●		
	9M(3:2): 3648×2432					●	
	9M(16:9): 4032×2268						●
	10M: 3648×2736					●	
	10M(3:2): 4032×2688						●
	12M: 4032×3024						●

# USO DELLE MODALITÀ

## Schermo LCD

### Schermo della modalità acquisizione foto

Modalità:     SCN 

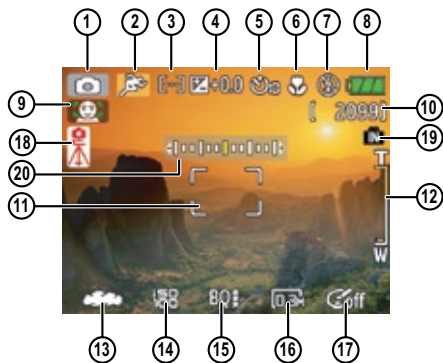



#### 1 Icona della modalità d'acquisizione

- |  |   |
|--|---|
|  Automatica |  Manuale                 |
|  Panorama   |  Ritratto                |
|  Scenario   |  Stabilizzatore immagine |

#### 2 Icona scenario (disponibile solo per la modalità Scenario)



- |  |   |
|--|---|
|  Sport    |  Fuochi d'artificio |
|  Bambini  |  Vetro              |
|  Interni  |  Museo              |
|  Fogliame |  Paesaggio          |
|  Neve     |  Paesaggio notturno |
|  Tramonto |  Ritratto notturno  |

#### 3 Metodo di misurazione della luce

-  AE punto
-  Media centrale
-  AiAE

#### 4 Indicatore del valore d'esposizione (EV)

#### 5 Indicatore autoscatto

-  Autoscatto 2 secondi
-  Autoscatto 10 secondi
-  Sequenza scatti



6 Indicatore modalità Macro



Modalità Macro

7 Indicatore modalità Flash



Flash automatico



Flash con riduzione effetto occhi rossi



Flash forzato



Flash disattivo



Sincronia rallentata



Riduzione effetto occhi rossi + Sincronia rallentata

8 Stato batteria

9 Indicatore di riscontro faccia "acceso".

10 Numero rimanente di foto che possono essere acquisite.

11 Cornice di fuoco

12 Indicatore Zoom

13 Bilanciamento del bianco (disponibile solo per la modalità **Manuale**)

14 ISO (disponibile solo per la modalità **M Manuale**)

15 Qualità immagine

16 Dimensioni immagine

17 Colori dell'immagine (disponibile solo per la modalità **M Manuale**)

18 Indicatore di avvertimento otturatore lento.

19 Indicatore scheda/memoria interna



20 Barra di regolazione valore d'esposizione (EV)

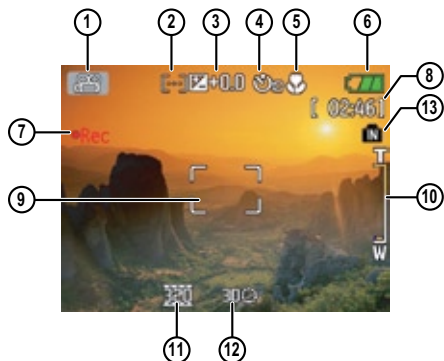

## Schermo della modalità acquisizione video



Modalità: 



- 1 Icona della modalità d'acquisizione
- 2 Metodo di misurazione della luce

 AE punto  
 Media centrale  
 AiAE



- 3 Indicatore del valore d'esposizione (EV)
- 4 Indicatore autoscatto  
 Autoscatto 10 secondi
- 5 Indicatore modalità Macro  
 Modalità Macro
- 6 Stato batteria
- 7 Indicatore di Registrazione filmato "accesa".
- 8 Tempo rimanente di registrazione video che può essere acquisito.
- 9 Cornice di fuoco
- 10 Indicatore Zoom
- 11 Risoluzione video
- 12 Qualità video
- 13 Indicatore di Scheda di Memoria/memoria incorporata.

-  Per ottenere i migliori risultati video, si raccomanda l'uso di schede SD. Le registrazioni video eseguite usando la memoria interna sono soggette al degrado della qualità.
-  Mentre è in corso la registrazione video, lo zoom ottico resta fisso, però c'è a disposizione lo zoom digitale 1,5X.

## Schermo della modalità di riproduzione

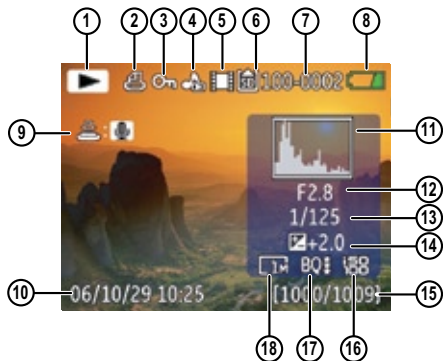
Modalità: 



- 1 Icona modalità Riproduzione
  - 2 Icona file DPOF
  - 3 Icona di protezione del file
  - 4 Icona del file audio
  - 5 Icona del file video
  - 6 Indicatore scheda/memoria interna
  - 7 ID immagine
  - 8 Stato batteria
  - 9 Nome modalità
  - 10 Data e ora della registrazione
  - 11 Istogramma
  - 12 Valore apertura
  - 13 Velocità otturatore
  - 14 Valore d'esposizione
  - 15 Capacità della memoria (numero immagine corrente / totale immagini)
  - 16 Valore ISO
  - 17 Qualità immagine
  - 18 Dimensioni immagine (Fare riferimento a pagina 63 per informazioni su come fare apparire questa casella).
-  (Premere il pulsante dell'otturatore per registrare il suono).
-  (Premere il pulsante dell'otturatore per eseguire il suono)

## Modalità scenario (SCN)

In modalità **Scenario** si può selezionare tra un totale di 12 tipi di scena per soddisfare le proprie esigenze. Basta selezionare lo scenario adatto all'occasione e la fotocamera regolerà automaticamente le impostazioni ottimali.

Accedere impostando il selettore sulla modalità Scenario. Appare il menu della modalità **Scenario**.



Usare il tasto **Su/Giù/Sinistra/Destra** per selezionare uno scenario e poi premere il tasto .

### **Sport**

Per acquisire soggetti in rapido movimento. Dà vita alle immagini animate.

### **Bambini**

Adatto per fotografare bambini e animali. Il flash si spegne automaticamente allo scopo di non disturbare il soggetto che viene ripreso.

### **Interni**

Per acquisire soggetti in interni. Mostra chiaramente lo sfondo e l'atmosfera.

### **Fogliame**

Per acquisire immagini di piante. Vivace riproduzione dei verdi.

## **Neve**

Adatto per paesaggi di neve. La videocamera automaticamente regola e corregge il valore di esposizione (EV).

## **Tramonto**

Per acquisire immagini di tramonti. Vivace riproduzione dei rossi e dei gialli.

## **Fuochi d'artificio**

Per acquisire immagini di notte e di fuochi d'artificio. La velocità dell'otturatore più bassa del solito. (È consigliato l'uso del treppiede).

## **Vetro**

Adatto per fotografare oggetti dietro il vetro o la finestra.

## **Museo**

Per acquisire immagini in musei o in luoghi dove non è consentito l'uso del flash.

## **Paesaggio**

Per acquisire immagini di paesaggi. Vivace riproduzione dei verdi e dei blu.

## **Paesaggio notturno**



Per acquisire immagini di notte. L'uso del treppiede è raccomandato.

## **Ritratto notturno**

Per acquisire ritratti con panoramiche notturne sullo sfondo.

## Ritorna al menu di Selezione Scena.



1. Nella Modalità Scena, premere il pulsante  per attivare il menu principale delle funzioni.
2. Selezionare l'opzione del menu "SCENA" e poi premere il pulsante  per ritornare al menu di selezione Scena.

Il menu principale delle funzioni vi permette anche di configurare la qualità e dimensione dell'immagine. Consultare la sezione "**Menu Funzioni Avanzate**" a pagina 29 per le istruzioni dettagliate.

## Modalità Panorama

La modalità Panorama vi permette di creare una foto panoramica. La videocamera compone automaticamente una foto panoramica usando gli scatti singoli che riprendete.

Seguire questi passi per creare una foto panoramica:

1. Impostare il selettore sulla modalità **Panorama** ()



2. Usare i pulsanti **Sinistra/Destra** per specificare la direzione dello scatto della foto, e poi entro 2 secondi la sequenza panoramica comincia automaticamente.
3. Comporre la prima immagine sullo schermo LCD e premere il tasto otturatore.
4. Usando gli stessi passi del primo scatto, scattare la seconda e terza foto. Comporre le riprese in modo che i bordi delle foto si sovrappongano. Gli indicatori numerici sull'LCD vi informano quale scatto viene effettuato.





5. La videocamera allora cucisce insieme le varie foto automaticamente in un panorama.
6. Girare il combinatore delle modalità su modalità playback per visualizzare la foto panoramica.



Per dei risultati migliori, si consiglia di usare un treppiede.





Mentre siete nella modalità panorama, premere il pulsante  per salvare le immagini e uscire dalla ripresa dei panorami. Premere il pulsante  per scartare le immagini e uscire.

## Modalità Stabilizzatore immagine

La modalità Stabilizzatore immagine combatte gli effetti provocati dal movimento delle mani e consente di acquisire immagini che altrimenti sarebbero sfuocate.







1. Impostare il selettore sulla modalità (  ).
2. Eseguire una mezza pressione del tasto **Otturatore** per mettere a fuoco il soggetto.
3. Premere completamente il tasto **Otturatore** per acquisire l'immagine.

Impostare la funzione Stabilizzatore immagine in modalità (  ).  
(La stabilizzazione in modalità Film è disponibile solo quando la velocità fotogrammi è impostata su 15 fps)

1. Impostare il selettore sulla modalità (  ).
2. Premere il tasto  per accedere al menu **Funzioni**.
3. Usare i tasti di navigazione **Sinistra/Destra** per evidenziare la funzione **Qualità**.
4. Usare i tasti di navigazione **Su/Giù** per selezionare 15fps e poi premere il tasto  per confermare le impostazioni.
5. Premere il tasto **Menu** e poi usare il tasto **Su/Giù** per selezionare l'impostazione Stabilizzatore immagine.
6. Usare il tasto **Su/Giù** per scegliere **Attiva** o **Disattiva**.  
Poi premere il tasto  per confermare.





La funzione di stabilizzatore è usata per una foto meno sfocata causata da scosse della mano in un ambiente oscuro, la videocamera aumenta il livello ISO nella modalità per avere una velocità di otturatore più elevata.

-  Questa funzione potrebbe non aiutare a scattare una foto chiara di un oggetto in movimento rapido, quale un'automobile che passa veloce, ecc.
-  Questa funzione non è di aiuto se state su un veicolo con scosse rapide, una barca, ecc. È solo per uno scatto normale sulla terra con le mani.
-  L'aumento del livello ISO potrebbe causare un disturbo più grave sulla foto.
-  Usare il treppiede per ottenere una foto chiara sul terreno è sempre da preferire.

## Rilevamento lineamenti

La modalità fotografia riscontra le facce in una scena e automaticamente mette a fuoco e ottimizza l'esposizione per avere un risultato brillante e nitido.

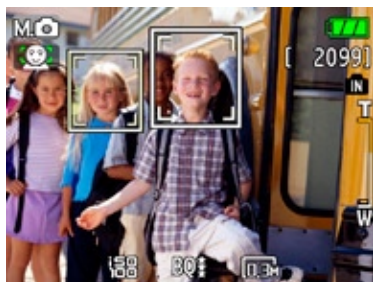

1. Mentre siete nella modalità Fotografia, premere il pulsante  per attivare il Riscontro Faccia. L'indicatore  appare sull'LCD.
2. Tenere ferma la fotocamera e puntarla verso il soggetto per avviare la procedura di rilevamento dei lineamenti. Quando la fotocamera rileva un viso, disegnerà una cornice rettangolare di colore bianco attorno al viso. (Nota: per ottenere i risultati migliori, il viso del soggetto dovrebbe essere relativamente grande sullo schermo LCD, ed il soggetto dovrebbe essere rivolto il più possibile verso la fotocamera.)
3. Eseguire una mezza pressione del tasto **Otturatore** per mettere a fuoco il soggetto.
4. Premere completamente il tasto **Otturatore** per acquisire l'immagine.



5. Premere di nuovo il pulsante  per disattivare il riscontro faccia.

## Smile Detection

Grazie alla nuova funzione Smile Detection, che rileva automaticamente una persona che sorride e ne acquisisce l'immagine, non perderete mai un momento di gioia.

1. In modalità di scatto premere ripetutamente il tasto  fino alla comparsa di  sullo schermo. Questa icona indica che la fotocamera è in modalità Smile Detection.
2. Puntare la fotocamera verso il soggetto fino a che il viso non viene rilevato ed è circondato da un quadrato. Premere a fondo e lasciare l'otturatore. La fotocamera "attenderà" che il soggetto sorrida.
3. Quando il soggetto sorride, la fotocamera libererà automaticamente l'otturatore e scatterà la foto.
4. Per disabilitare il rilascio automatico dell'otturatore, premere di nuovo il tasto otturatore .



 Perché la funzione Smile Detection funzioni correttamente, la fotocamera deve rilevare un viso.



 Per un risultato ottimale, il soggetto deve essere inquadrato in modo da occupare la maggior parte dello spazio sullo schermo.

## Blink Detection

La funzione Blink Detection è attiva in modalità predefinita. Dopo ogni scatto, se è stato rilevato un battito di palpebre, apparirà un messaggio di avviso.

1. In modalità fotografia, premere il tasto  per accedere al menu Foto.
2. Usare i tasti Su/Giù per selezionare l'impostazione "Blink Detection".
3. Usare il tasto Destra per accedere al sottomenu e selezionare l'opzione "On".
4. Premere il tasto  per confermare l'impostazione ed uscire dal menu.
5. Sullo schermo appare l'indicatore della funzione Blink Detection.
6. Premere completamente l'otturatore per scattare la foto. La fotocamera rileva automaticamente se qualcuno batte le palpebre, facendo apparire un messaggio di avviso.



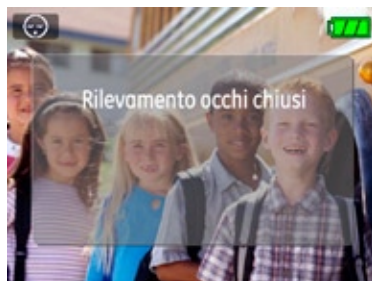

Per un risultato ottimale, il soggetto deve essere inquadrato in modo da occupare la maggior parte dello spazio sullo schermo.



## Guardare le foto ed i filmati

Per visualizzare sullo schermo LCD le foto e le sequenze video acquisite:

1. Impostare la fotocamera sulla modalità **Riproduzione**. È visualizzata la foto o la sequenza video più recente.
2. Usare i tasti di navigazione **Sinistra/ Destra** per scorrere tra le foto o le sequenze video archiviate nella memoria interna o nella scheda memoria.
3. Per seguire una sequenza video, premere il tasto  per accedere alla modalità di riproduzione filmati.
4. Usare i tasti di navigazione **Sinistra/ Destra** per selezione un tasto di funzione e poi premere il tasto  per confermare la selezione. Di seguito sono descritte le funzioni di ciascun tasto.



- |   |                  |   |                       |
|---|------------------|---|-----------------------|
| 1 | Esci             | 5 | Fotogramma precedente |
| 2 | Esegui           | 6 | Fotogramma successivo |
| 3 | Rallentatore     | 7 | Modifica film         |
| 4 | Primo fotogramma |   |                       |

Durante la riproduzione video, sullo schermo appare una guida operativa. Usare i tasti di navigazione per eseguire le relative funzioni.



Durante la riproduzione video, usare i tasti di navigazione **Su/Giù** per regolare il volume della riproduzione.

Durante la riproduzione al rallentatore, usare i tasti di navigazione **Sinistra/Destra** per regolare la velocità della riproduzione.





Il sonoro sarà disattivato quando si usa la riproduzione al rallentatore.

## Modificare i video

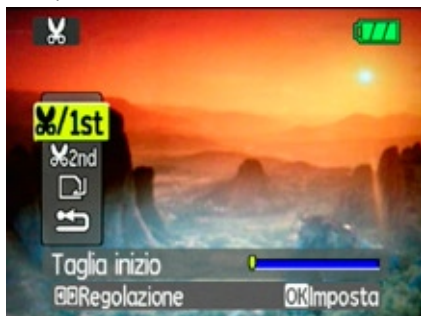
Premere il tasto di funzione **Modifica**  per accedere alla schermata che segue ed usare i tasti sulla sinistra per modificare la riproduzione. Usare i tasti di navigazione **Su/Giù** per selezionare un tasto.







1. Selezionare il tasto **1st** ed usare i tasti di navigazione **Sinistra/Destra** per specificare il nuovo punto d'inizio della riproduzione.
2. Selezionare il tasto **2nd** ed usare i tasti di navigazione **Sinistra/Destra** per specificare il nuovo punto di termine della riproduzione.

3. Per salvare il file, selezionare il tasto  e poi premere il tasto .
4. Usare i tasti di navigazione **Su/Giù** per selezionare una opzione.







- **Nuovo file:** salva come un nuovo file.
  - **Cover file:** sovrascrive il file originale.
  - **Indietro:** non salva il file torna alla schermata di modifica.
5. Premere il tasto  per confermare l'impostazione.

Per uscire dalla schermata di modifica, selezionare il tasto  e poi premere il tasto .

-  I video modificati devono avere una lunghezza minima di 1 secondo per poter essere salvati.
-  Con la batteria sufficientemente carica ed almeno 1GB di memoria disponibile si possono registrare fino a 30 minuti di film.

## Visualizzazione di anteprima

In modalità **Riproduzione** spostare una volta la rotella di scorrimento zoom sulla posizione Grandangolare ( W) per visualizzare sullo schermo le miniature delle foto e delle sequenze video.

1. Usare la rotella di scorrimento zoom per passare tra le visualizzazioni **2x2**, **3x3** e **4x4**.
  2. Usare il tasto **Su/Giù/Sinistra/Destra** per selezionare la foto o la sequenza video da visualizzare.
-  Se l'indicatore  appare sull'LCD, è attualmente mostrato un file di filmato.
  -  Premere il pulsante  per ripristinare l'icona di un'anteprima alla dimensione dell'immagine originale.



## Uso dello zoom in modalità di riproduzione (solo per fotografie)

La ruota deslizante del zoom también puede usarse durante la reproducción. Esto le permite aumentar el tamaño de las fotos hasta 8X.

1. Impostare la fotocamera sulla modalità **Riproduzione**.

2. Usare i tasti di navigazione **Sinistra/ Destra** per selezionare la foto da ingrandire.

3. Spostare una volta la rotella di scorrimento zoom sulla posizione Teleobiettivo ( TQ ).

4. Usare la rotella di scorrimento zoom per ingrandire o ridurre. Sullo schermo apparirà l'indicatore dello zoom e la finestra panoramica.

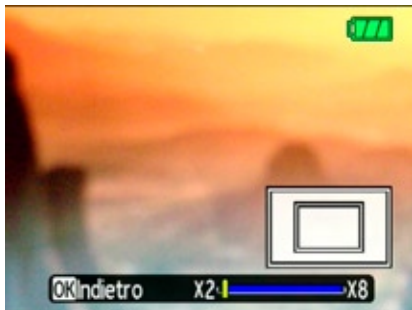



5. Usare i tasti di navigazione per spostarsi all'interno dell'immagine.

6. Premere il tasto  per riportare l'immagine alle sue dimensioni di scala originali.

 Le immagini dei filmati non si possono ingrandire.

## Uso del tasto Elimina

La fotocamera è attrezzata con il tasto **Elimina**  che permette di eliminare rapidamente le foto o le sequenze video senza dovere accedere al menu **Riproduzione**. Per eliminare una foto o un video:

1. Impostare la fotocamera sulla modalità **Riproduzione**.
2. Usare i tasti di navigazione per selezionare la foto/sequenza video che si vuole eliminare.
3. Premere il tasto . Appare la schermata d'eliminazione.

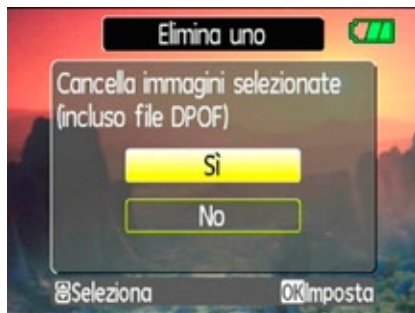

4. Usare i tasti di navigazione **Su/Giù** per selezionare **Sì** o **No**. Poi premere il tasto  per confermare.



Le foto/sequenze video eliminate non possono essere recuperate.



Vedere a pagina 64 per le istruzioni sulle opzioni del menu elimina.



L'indicatore  appare se la foto ha attaccato un file di suono. Voi potete scegliere di eliminare il file di suono attaccato solo o di eliminare sia la foto che il file di suono.

# USO DEI MENU

## Menu fotografia

Modalità: SCN M

In modalità fotografia, premere il tasto per accedere al menu **Fotografia**.



Per configurare le impostazioni:

1. Usare i tasti di navigazione **Su/Giù** per scorrere tra le voci del menu.
2. Premere il tasto di navigazione **Destra** per accedere al menu secondario.

3. Usare i tasti di navigazione **Su/Giù** per selezionare una opzione.
4. Premere il tasto per confermare l'impostazione ed uscire dal menu.

Fare riferimento alle sezioni che seguono per altre informazioni dettagliate su ciascuna impostazione.



## Modalità AF (Fuoco automatico)

Usare questa impostazione per controllare il meccanismo di messa fuoco automatica quando si fotografa.



Ci sono a disposizione due opzioni:

- **AF singolo:** La cornice di fuoco appare al centro dello schermo LCD per mettere a fuoco il soggetto.
- **AF multiplo:** La fotocamera mette a fuoco automaticamente il soggetto di un'area ampia per trovare il punto di fuoco.

## Assistenza AF

Usare questa impostazione per aiutare la messa a fuoco in condizioni di scarsa illuminazione. Selezionare **Attiva** per accendere la luce di assistenza AF, oppure **Disattiva** per disabilitare la funzione.



## Misurazione (Misurazione esposizione)

Usare questa impostazione per selezionare un'area sulla quale ottenere l'esposizione.



Ci sono a disposizione tre opzioni:

- **AE punto (Esposizione automatica su un punto)**
- **Media centrale**
- **AiAE (Artificial Intelligence AE: esposizione automatica intuitiva)**

## Seq. scatti (Sequenza scatti)

Usare questa impostazione acquisire una sequenza di scatti. In questa modalità bisogna tenere premuto il tasto otturatore per usare questa funzione.



Sono disponibili quattro opzioni:

- **Seq. scatti:** acquisizione di una singola immagine.
- **5X scatto:** acquisizione in sequenza di 5 immagini.
- **5X scatto (ultimo):** acquisizione continuata delle immagini fintanto che è premuto il tasto otturatore, però solo le ultime 5 immagini sono registrate.

- **Intervallo:** acquisizione automatica delle immagini ad intervalli predefiniti.

Il flash è progettato per non funzionare in questa modalità per abilitare la rapida successione degli scatti.

Per attivare questa modalità, la videocamera deve avere l'autotimer per riprese multiple già acceso (come descritto a pagina 27).

## Griglia

Usare questa impostazione per attivare o disattivare le griglie d'inquadratura quando si fotografa. Queste aiutano a collocare il soggetto nella composizione.



## Revisione

Questa impostazione si riferisce alla visione rapida delle foto subito dopo l'acquisizione. L'immagine sta sullo schermo LCD per un intervallo regolabile.



Sono disponibili quattro opzioni:

- **Disattiva**
- **1 secondi**
- **2 secondi**
- **3 secondi**

## Zoom digitale

Usare questa impostazione per abilitare o disabilitare la funzione di zoom digitale. Quando lo zoom digitale è disabilitato, lo zoom ottico è abilitato.



## Istogramma

L'istogramma è usato per controllare l'esposizione quando si fotografa. Usare questa impostazione per abilitare o disabilitare la visualizzazione dell'istogramma sullo schermo LCD.



Indicatore zoom digitale

- **Disattiva:** colore grigio.
- **Attiva:** colore rosso.

- **Disattiva**
- **Attiva**

## Bulb Shutter

Nella modalità Otturatore Lento, l'otturatore rimane aperto per il tempo che il pulsante dell'otturatore è premuto. Questo vi dona un controllo completo sulla durata dell'esposizione. (La modalità otturatore lento è disponibile solo nella modalità manuale M).



- **Manuale:** per impostare un intervallo d'esposizione compreso tra 2 e 30 secondi.



Per un'esposizione prolungata si consiglia di usare il treppiede.

## Blink Detection

La funzione Blink Detection è attiva in modalità predefinita. Dopo ogni scatto, se è stato rilevato un battito di palpebre, apparirà un messaggio di avviso.



- **Disattiva**
- **Attiva**



## Stampa della Data

Accludi una stampa della data/orario sull'immagine della foto.



- Disattiva
- Data
- Data/orario

## Menu Film

Modalità: 

In modalità filmato, premere il tasto  per accedere al menu **Film**.



Per configurare le impostazioni:

1. Usare i pulsanti **Su/Giù** per scorrere fra le opzioni del menu e selezionarle.
2. Premere il tasto di navigazione **Destra** per accedere al menu secondario.

3. Usare i tasti di navigazione **Su/Giù** per selezionare una opzione.

4. Premere il tasto  per confermare l'impostazione ed uscire dal menu.

Fare riferimento alle sezioni che seguono per altre informazioni dettagliate su ciascuna impostazione.

## Misurazione (Misurazione esposizione)

Imposta la modalità Conteggio per le varie condizioni di luce.



Tre opzioni sono disponibili:

- **Conteggio Spot**
- **Conteggio media pesato sul centro**
- **Esposizione automatica intelligenza artificiale (Ai AE : Artificial intelligence automatic exposure)**

## Stabilizzatore

Consultare la pagina 44 per le istruzioni sulla stabilizzazione dell'immagine.

Nella modalità Filmato, la stabilizzazione dell'immagine si può attivare e disattivare attraverso il menu della registrazione.



## Menu riproduzione

Modalità: ►

In modalità riproduzione premere il tasto  per accedere al menu **Riproduzione**.



Consultare le sezioni seguenti per le istruzioni dettagliate sulle varie opzioni del menu.

### Proteggi

Usare questa funzione per bloccare uno o tutti i file per impedire l'eliminazione acciden-

tale delle foto o dei video.



Per proteggere/annullare la protezione delle immagini o dei video:

1. Passare nella modalità Playback usando il combinatore di modalità. Usare i pulsanti **Sinistra/Destra** per trovare e mostrare la foto o il filmato che volete proteggere.
2. Selezionare l'impostazione **Proteggi** dal menu **Riproduzione** come descritto in precedenza.

3. Usare i tasti di navigazione **Su/Giù** per selezionare **Uno** e proteggere questa immagine/video, oppure selezionare **Tutto** per proteggere tutte le immagini/video della memoria interna o scheda memoria. Premere il tasto di navigazione **Destra**.
4. Usare il tasto  per selezionare **Sì** e bloccare l'immagine/video visualizzato, oppure selezione **Sblocca** per sbloccare, poi Usare i tasti di navigazione **Su/Giù** per selezionare **Indietro** e tornare al menu **Riproduzione**.
5. In alto sullo schermo apparirà l'icona di blocco (  ), ad indicare che l'immagine/video è protetto.
6. Selezionare **azzerà** per cancellare la protezione per tutti i file che sono stati messi nella modalità protetta.

## Elimina

Ci sono tre maniere di eliminare i file: (notare che un file, una volta eliminato, non si può più recuperare.)



### •Elimina Uno:



1. Nel menu Elimina, selezionare **Elimina Uno** e poi premere il pulsante **Destra**.
2. Usando i pulsanti **Sinistra/Destra**, trovare la foto o il file di filmato da eliminare. Selezionare **Sì** (per eliminare il file) oppure **No** (per ritornare al menu precedente) usando i pulsanti **Su/Giù**, poi premere il pulsante  per confermare.

### •Elimina Tutto:

1. Nel menu Elimina, selezionare **Elimina Tutto** e poi premere il pulsante **Destra**.

2. Usando i pulsanti **Sinistra/Destra**, selezionare **Sì** (per eliminare tutti i file) oppure **No** (per cancellare e ritornare al menu precedente).

•**Elimina Selezionati:**

1. Nel menu Elimina, selezionare **Elimina File Selezionati** e poi premere il pulsante **Destra**.
2. Usare i pulsanti **Su/Giù/Sinistra/Destra** per trovare ciascun file da eliminare, e poi premere il pulsante  per segnare i file per l'eliminazione. Un indicatore appare per ciascun file che è segnato per l'eliminazione. (Usare il pulsante Zoom per ridimensionare le icone di immagini per una facile visualizzazione.)
3. Premere il pulsante  per eliminare i file selezionati. Scegliere **Sì** per confermare l'eliminazione del file oppure **No** per ritornare al menu precedente.



L'indicatore "🔒" significa che un file è protetto. Bisogna rimuovere la protezione del file prima che un file possa essere eliminato.



L'eliminazione dei file causa che le impostazioni DPOF vengano azzerate.



## DPOF (Digital Print Order Format)

Il protocollo DPOF consente di registrare una selezione d'immagini da stampare e salverà la selezione nella scheda memoria; così si può portare la scheda presso un laboratorio e stampare le foto senza dover specificare quali foto stampare.



### Vis. testo (Finestra informazioni)

Usare questa impostazione per abilitare o disabilitare la visualizzazione del testo per fotografare. Sullo schermo saranno visualizzate le seguenti informazioni: istogramma, valore apertura, velocità otturatore, valore esposizione, dimensioni immagine, qualità immagine e valore ISO. (Vedere a pagina 39 per le informazioni sulle opzioni del menu mostrate.)



### Ritaglia

Il ritaglio vi permette di selezionare una zona della foto che desiderate conservare e poi salvare come una foto.

Per ritagliare un'immagine:

1. Selezionare l'impostazione **Ritaglia** dal menu **Riproduzione** come descritto in precedenza.
2. Usando i pulsanti **Sinistra/Destra**, trovare la foto che volete ritagliare e metterla in mostra sull'LCD.
3. Usare la rotella di scorrimento zoom ed i

tasti di navigazione per regolare la finestra di ritaglio per adattarla alla posizione ed alle dimensioni della nuova immagine.



4. Premere il tasto **Otturatore** per salvare come una nuova immagine quello che si vede sullo schermo LCD, oppure premere il tasto  per annullare e tornare al menu **Riproduzione**.

## Ridimensiona

Questa impostazione consente di ridimensionare un'immagine ad una risoluzione specifica e di salvarla come una nuova immagine.

1. Selezionare l'impostazione **Ridimensiona** dal menu **Riproduzione** come descritto in precedenza.



2. Usare i tasti di navigazione **Sinistra/Destra** per selezionare la foto da ridimensionare.
3. Usare i tasti di navigazione **Su/Giù** per selezionare una risoluzione (**1024X768** o **640X480**) per ridimensionare l'immagine, oppure selezionare **Indietro** per tornare al menu **Riproduzione**.
4. Premere il tasto  per confermare l'impostazione.

 Il ridimensionamento dell'immagine crea un nuovo file che contiene l'immagine con le dimensioni selezionate. Anche il file con l'immagine originale è conservato nella memoria.



-  Se appare il messaggio “The image cannot be edited” (Impossibile modificare questa immagine), vuol dire che l'immagine corrente non può essere ridimensionata.

## Ruota

Usare questa impostazione per cambiare l'orientamento dell'immagine.

1. Selezionare l'impostazione **Ruota** dal menu **Riproduzione** come descritto in precedenza.
2. Usare i tasti di navigazione **Sinistra/ Destra** per selezionare la foto da ruotare.



3. Usare i tasti di navigazione **Su/Giù** per selezionare la direzione dell'orientamento,

oppure selezionare **Indietro** per tornare al menu **Riproduzione**.

4. Premere il tasto  per confermare l'impostazione.

-  L'immagine ruotata sarà salvata come un nuovo file, e l'immagine originale sarà conservata intatta nella memoria.

## Presentazione

Questa impostazione consente visualizzare come una presentazione tutte le immagini archiviate.

1. Selezionare l'impostazione **Presentazione** dal menu **Riproduzione** come descritto in precedenza.
2. Usare i tasti di navigazione **Su/Giù** per selezionare Effetti, Intervallo oppure Ripetizione ed Usare i tasti di navigazione **Sinistra/Destra** per regolare l'impostazione.



3. Usare i tasti di navigazione **Su/Giù** per selezionare **Avvia** per eseguire la presentazione, oppure selezionare **Annulla** per tornare al menu **Riproduzione**.
4. Premere il tasto  per confermare l'impostazione.

### Rimoz. occhi rossi

Usare questa impostazione per rimuovere dalle foto l'effetto occhi rossi.

1. Selezionare l'impostazione **Rimoz. occhi rossi** dal menu **Riproduzione** come descritto in precedenza.
2. Usare i tasti di navigazione **Sinistra/ Destra** per selezionare l'immagine dalla quale rimuovere l'effetto occhi rossi.

3. Usare i tasti di navigazione **Su/Giù** per selezionare **Sì** e correggere l'immagine selezionata, oppure selezionare **Indietro** per tornare al menu **Riproduzione**.

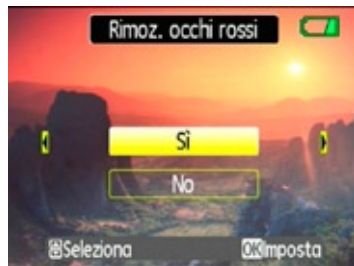

4. Premere il tasto  per confermare l'impostazione.

 Per ottenere i risultati migliori, il viso del soggetto dovrebbe essere relativamente grande sullo schermo LCD, ed il soggetto dovrebbe essere rivolto il più possibile verso la fotocamera, inoltre gli occhi dovrebbero essere aperti il più possibile.

## Menu Configurazione

Modalità: SCN M

Il menu **Configurazione** è disponibile in tutte le modalità. In qualsiasi modalità, premere il tasto e poi usare i tasti di navigazione per selezionare il menu **Configurazione**.



Per configurare le impostazioni:

1. Usare i tasti di navigazione **Su/Giù** per scorrere tra le voci del menu.

2. Premere il tasto di navigazione **Destra** per accedere all'impostazione.

Fare riferimento alle sezioni che seguono per altre informazioni dettagliate su ciascuna impostazione.

### Formattazione

Nota: la formattazione vi permette di eliminare tutto il contenuto della scheda di memoria e memoria incorporata, comprese le foto e i file di filmati protetti.

Per usare questa impostazione:

1. Selezionare l'impostazione **Formattazione** dal menu **Configurazione** come descritto in precedenza.
2. Usare i tasti di navigazione **Sinistra/ Destra** per selezione **Sì** o **No** e poi premere il tasto per confermare.



3. Il supporto correntemente in uso è formattato.

## Avviso sonoro

Usare questa impostazione per regolare il volume dell'avviso sonoro che è emesso quando sono premuti tasti e per cambiare il suono dell'otturatore, dei tasti, dell'autoscatto, dell'accensione e dello spegnimento.

Per cambiare questa impostazione:

1. Selezionare l'impostazione **Avviso sonoro** dal menu **Configurazione** come descritto in precedenza.

2. Usare i tasti di navigazione **Su/Giù** per passare tra i campi: Volume, Suono ott., Suono tasti, Suono autoscatto e Suono alim.



3. Usare i tasti di navigazione **Sinistra/ Destra** per regolare il volume a cambiare i suoni. Poi premere il tasto  per confermare

## Luminosità LCD

Usare questa funzione per regolare la luminosità dello schermo LCD.

1. Selezionare l'impostazione **Luminosità LCD** dal menu **Configurazione** come descritto in precedenza.
2. Usare i pulsanti **Su/Giù** per selezionare regolazione luminosità **Auto** o **Manuale**, e poi premere  per confermare la selezione.



3. Per la regolazione manuale, usare i pulsanti **Sinistra/Destra** per regolare la luminosità.

## Risp. energ.

Questa impostazione consente di conservare l'energia ed ottenere la massima durata della batteria. Attenersi alle fasi che seguono per spegnere automaticamente lo schermo LCD e la fotocamera dopo un intervallo d'inattività.

1. Selezionare l'impostazione **Risp. energ.** dal menu **Configurazione** come descritto in precedenza.
2. Usare i tasti di navigazione **Su/Giù** per passare tra i campi: Alim. LCD e Alim. Macchina.



3. Usare i tasti di navigazione **Sinistra/ Destra** per specificare l'intervallo d'inattività prima dello spegnimento automatico. I livelli della barra corrispondono a seguenti intervalli.

• **Alim. LCD:**

30 secondi, 1 minuto, 2 minuti e Always on (Sempre acceso).

• **Alim. Macchina:**

3 minuti, 5 minuti, 10 minuti e Always on (Sempre acceso).

4. Premere il tasto  per confermare.



## Data/Ora

Fare riferimento alla sezione **"Impostazione di data e ora"** a pagina 23.

### Ora mondiale

L'impostazione del fuso orario è una funzione utile per chi viaggia all'estero. Questa funzione abilita a visualizzare sullo schermo LCD l'ora locale quando ci si trova all'estero.

1. Selezionare l'impostazione **Ora mondiale** dal menu **Configurazione** come descritto in precedenza. Appare la schermata dei fusi orari.

2. Usare i tasti di navigazione **Su/Giù** per passare tra i campi: origine () e destinazione ().

3. Usare i tasti di navigazione **Sinistra/ Destra** per selezionare una città vicina al fuso orario desiderato. Poi premere il tasto  per confermare.



## Numero file

Dopo avere acquisito le foto o i video, la fotocamera salverà automaticamente i file con un suffisso numerico.



Selezionare questa impostazione:	Il numero seriale è derivato e assegnato ad un nuovo file come segue:
<b>Continua</b>	Se il numero deve continuare dall'ultima foto scattata
<b>Azzerà</b>	Azzerà il contatore su 1 e salva i file in una nuova cartella nella scheda di memoria.

## Language/Lingua

Fare riferimento alla sezione "Impostare la lingua" a pagina 24.

## Sistema video

Usare questa impostazione per determinare il sistema video della zona corrente.

1. Selezionare l'impostazione **Sistema video** dal menu **Configurazione** come descritto in precedenza.
2. Usare i tasti di navigazione **Su/Giù** per selezionare **NTSC** o **PAL**. Poi premere il tasto  per confermare.



Il segnale d'output video può essere cambiato su NTSC o PAL per accomodare vari standard di zona. L'impostazione appropriata varierà nelle diverse zone.

**NTSC** : USA, Canada, Taiwan, Giappone, eccetera.

**PAL** : Europa, Asia (esclusa Taiwan), Oceania, eccetera.

Nota: l'output TV non sarà visualizzato correttamente se è selezionato il sistema video scorretto.

## Copia (Copia dei file dalla memoria interna alla scheda memoria)

Usare questa impostazione per copiare sulla scheda memoria i file archiviati nella memoria interna.

1. Selezionare l'impostazione **Copia** dal menu **Configurazione** come descritto in precedenza.
2. Usare i tasti di navigazione **Su/Giù** per

selezionare **Sì** o **No**. Poi premere il tasto  per confermare.



## Ripristino

Usare questa impostazione per ripristinare la fotocamera sulle impostazioni predefinite.

1. Selezionare l'impostazione **Ripristino** dal menu **Configurazione** come descritto in precedenza.
2. Usare i tasti di navigazione **Su/Giù** per selezionare **Sì** o **No**. Poi premere il tasto  per confermare.





### **Ver. preced. (Versione firmware)**

Usare questa impostazione per vedere la versione corrente del firmware della fotocamera.

1. Selezionare l'impostazione Ver. preced. dal menu Configurazione come descritto in precedenza.



2. Se la scheda SD contiene una nuova versione di firmware, aggiornarla di conseguenza se necessario.



## Collegamento al televisore

La fotocamera può essere collegata al televisore, al computer o alla stampante per vedere le fotografie.

Usando il cavo AV si possono vedere le immagini acquisite sul televisore. Attenersi alle fasi che seguono per collegare al televisore il cavo AV fornito in dotazione.

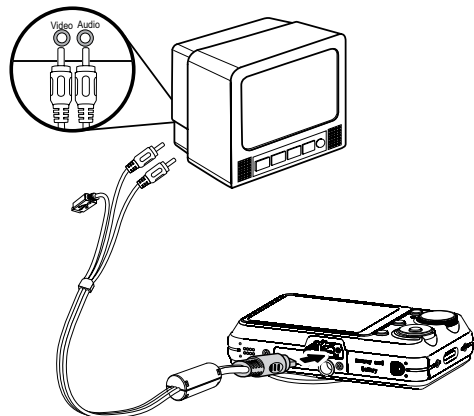
1. Scegliere **[NTSC]** o **[PAL]** per far corrispondere lo standard video della fotocamera a quello del televisore (fare riferimento al pagina 73) e poi spegnere la fotocamera.
2. Collegare una estremità de cavo AV alla porta USB/AV OUT della fotocamera.
3. Collegare gli spinotti all'altra estremità del cavo alle porte d'input audio e video del televisore.
4. Accendere la fotocamera ed il televisore.





-  Prima di collegare il cavo AV, assicurarsi che la fotocamera ed il televisore siano spenti.
-  Usare una batteria completamente carica per impedire che la fotocamera si spenga inaspettatamente durante la connessione.

## Collegamento al PC

Usare il cavo USB ed il software ArcSoft (CDROM) forniti in dotazione alla fotocamera per copiare (trasferire) le immagini al computer.

### Impostazione della modalità USB

Poiché la porta USB della fotocamera può essere impostata sia per il collegamento al PC sia per il collegamento alla stampante, le fasi che seguono consentono di assicurarsi che la fotocamera sia configurata in modo corretto per eseguire il collegamento al PC.

1. Premere il tasto  ed Usare i tasti di navigazione **Su/Giù** per selezionare **Collegamento USB** e poi premere il tasto di navigazione Destra.
2. Usare i tasti di navigazione **Su/Giù** per selezionare **PC**.
3. Premere il tasto  per confermare l'impostazione.



### Trasferire i file al PC

Il computer rileverà automaticamente la fotocamera come una unità rimovibile. Fare doppio clic sull'icona **Risorse del computer** del desktop per trovare l'unità rimovibile e copiare le cartelle ed i file dell'unità in una directory del PC, come si copia qualsiasi altra cartella o file.

Usando il cavo USB si possono trasferire le foto ed i video acquisiti al PC. Attenersi alle fasi che seguono per collegare la fotocamera al PC.

1. Avviare un computer che abbia il software ArcSoft installato.
2. Assicurarsi che sia la fotocamera, sia il PC siano accesi.
3. Collegare una estremità dell'adattatore USB fornito in dotazione alla porta USB/ AV OUT della fotocamera.
4. Collegare l'altra estremità del cavo ad una porta USB disponibile del PC.

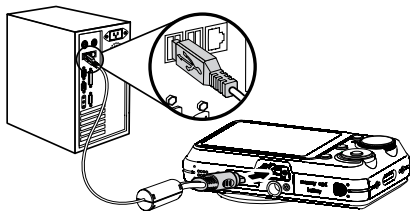

5. Scollegare la fotocamera una volta che il trasferimento è completato.

**Se l'opzione USB è impostata su [PC]:**  
Spegnere la fotocamera e poi scollegare il cavo USB.

**Se l'opzione USB è impostata su [PC (PTP)]:**

Rimuovere la fotocamera dal sistema, come descritto di seguito, prima di spegnere la fotocamera e di scollegare il cavo USB.

#### **Window XP Home Edition/XP Professional**

Fare clic sull'icona [Rimozione sicura dell'hardware] (  ) nella barra delle applicazioni e selezionare [Rimozione sicura Periferiche d'archiviazione di massa USB] dal menu visualizzato.



## Window 2000 Professional

Fare clic sull'icona [Scollegamento o rimozione di una periferica hardware] (  ) nella barra delle applicazioni e selezionare [Termina archiviazione di massa USB] dal menu visualizzato.



## Macintosh

Trascinare l'icona senza titolo nel cestino.  
("Senza titolo")



## Collegamento ad una stampante compatibile PictBridge





La funzione PictBridge consente la stampa diretta delle immagini da una scheda memoria di una fotocamera digitale, indipendentemente dalla marca della stampante.

Per sapere se una stampante è compatibile PictBridge, cercare il logo PictBridge sulla confezione, oppure controllare le specifiche nel Manuale. Con la funzione PictBridge della fotocamera si possono stampare le foto acquisite direttamente su una stampante compatibile PictBridge usando il cavo USB fornito in dotazione, senza usare un PC.

### Impostazione della modalità USB

Poiché la porta USB della fotocamera può essere impostata sia per il collegamento al PC sia per il collegamento alla stampante, le fasi che seguono consentono di assicurarsi che la fotocamera sia configurata in modo corretto per eseguire il collegamento alla stampante.

1. Premere il tasto  ed Usare i tasti di navigazione **Su/Giù** per selezionare **Collegamento USB** e poi premere il tasto di navigazione Destra.
2. Usare il tasto **Su/Giù** per scegliere **Stampante**.
3. Premere il tasto  ed Usare i tasti di Stampante.



Ogni volta che la fotocamera è spenta, la modalità USB tornerà automaticamente alla modalità PC.

## Collegamento della fotocamera alla stampante

1. Assicurarsi che sia la fotocamera, sia la stampante siano accese.
2. Collegare una estremità del cavo USB fornito in dotazione alla porta USB della fotocamera.
3. Collegare l'altra estremità del cavo alla porta USB della stampante.

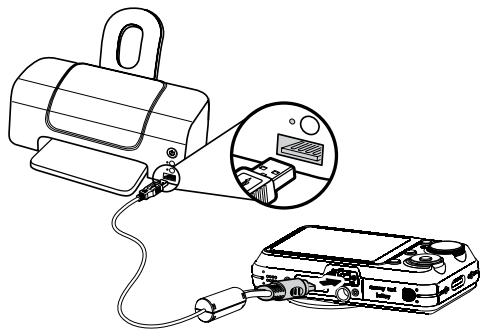

Se la fotocamera non è collegata ad una stampante compatibile PictBridge, sullo schermo LCD appare il seguente messaggio.

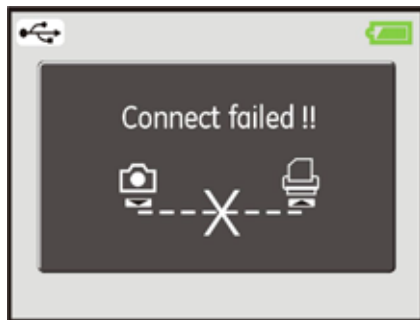

Il precedente messaggio d'errore appare anche se la modalità USB è impostata in modo scorretto; in questo caso bisogna scollegare il cavo USB, controllare le impostazioni della modalità USB, assicurarsi che la stampante sia accesa e provare a ricollegare il cavo USB.

## Uso del menu PictBridge

Dopo avere impostato la modalità USB su Stampante, appare il menu **PictBridge**.

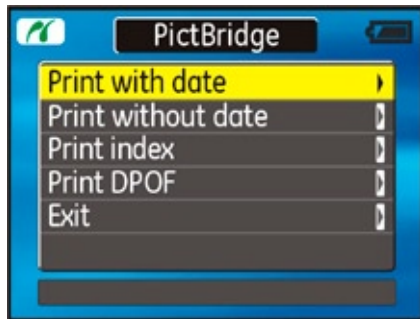

Usare i tasti di navigazione **Su/Giù** per selezionare una voce del menu e poi premere il tasto di navigazione **Destra**.

Fare riferimento alle sezioni che seguono per altre informazioni dettagliate su ciascuna impostazione.

### Stampa data

Se la data e l'ora delle fotocamera sono state impostate, la data sarà salvata insieme alle foto acquisite. Le foto possono essere stampate con la data attenendosi alle fasi che seguono.

1. Selezionare **Stampa data** dal menu **PictBridge**. Appare la seguente schermata.





2. Usare i tasti di navigazione **Sinistra/ Destra** per scorrere la tre foto.
3. Usare i tasti di navigazione **Su/Giù** per selezionare il numero di copie da stampare per la foto correntemente visualizzata.
4. Premere il tasto  ed appare la schermata che segue.

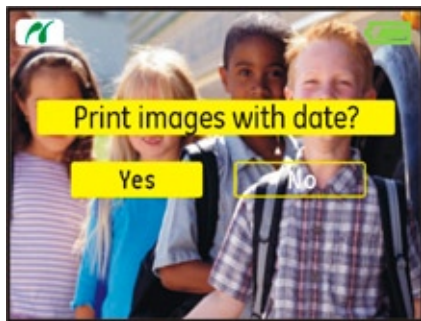

5. Premere **Sì** per confermare la stampa, oppure **No** per annullare. Poi premere il tasto  per confermare.

## Stampa senza data

Usare questa impostazione per stampare le foto senza data.

1. Selezionare **Stampa senza data** data dal menu **PictBridge**. Appare la seguente schermata.



2. Usare i tasti di navigazione **Sinistra/ Destra** per scorrere la tre foto.
3. Usare i tasti di navigazione **Su/Giù** per selezionare il numero di copie da stampare per la foto correntemente visualizzata.

4. Premere il tasto  ed appare la schermata che segue.

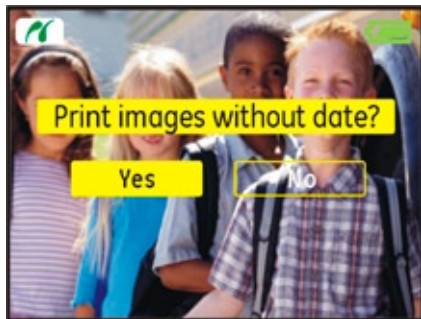

5. Premere **Sì** per confermare la stampa, oppure **No** per annullare. Poi premere il tasto  per confermare.

## Stampa tutto l'indice

Usare questa impostazione per stampare tutti gli indici e mostrare tutte le foto correntemente archiviate nella fotocamera.

1. Selezionare **Stampa tutto l'indice** dal menu **PictBridge**. Appare la seguente schermata.



2. Premere **Sì** per confermare la stampa, oppure **No** per annullare. Poi premere il tasto  per confermare.

## Stampa immagini DPOF (Digital Print Order Format)

Per usare la stampa DPOF, in precedenza è necessario eseguire la selezione di foto da stampare usando l'impostazione DPOF. Fare riferimento alla sezione "DPOF" a pagina 52.

1. Selezionare **Stampa immagini DPOF** dal menu **PictBridge**. Appare la seguente schermata.



2. Premere **Sì** per confermare la stampa, oppure **No** per annullare. Poi premere il tasto .

## Esci

Selezionare **Esci** per uscire dal menu **PictBridge**. Sarà visualizzato il messaggio "Rimuovere il cavo USB".

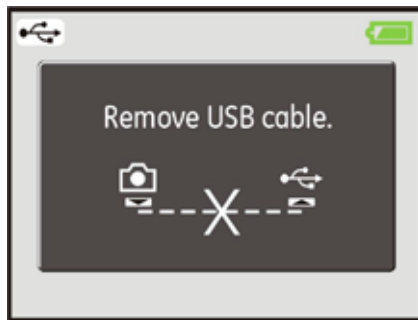

Scollare il cavo USB dalla fotocamera e dalla stampante.

## Specifiche: G2



"Il design e le specifiche sono soggette a cambiamenti senza preavviso."

Pixel effettivi sensore immagine		8,0 megapixel
Sensore immagine		8,31 megapixel [CCD (Charge Coupled Device) 1/2,35"]
Obiettivo	Lunghezza focale F =	6,75 mm (Grandangolare) ~ 27 mm (Teleobiettivo)
	[Equivalente a pellicola 35 mm]	[38 mm (Grandangolare) ~ 152 mm (Teleobiettivo)]
	Numero F	F3,5 (Grandangolare) ~ F5,15 (Teleobiettivo)
	Costruzione obiettivo	14 elementi in 11 gruppi
	Zoom ottico	4X
	Portata messa a fuoco	Normale: (Grandangolare) 60 cm ~ ∞; (Teleobiettivo) 80cm ~ ∞ Macro: (Grandangolare) 6cm ~ ∞
Anti-vibrazione		Stabilizzazione elettronica dell'immagine
Zoom digitale		Zoom digitale 4,5X (zoom combinato: 18X)
Numero di pixel registrati	Fotografie (fare riferimento a pagina 34)	8MP, 7MP (3:2), 6MP(16:9), 5MP, 3MP, 2MP, 1MP, 0,3MP
	Film	640x480 pixel: 30fps/15fps, 320x240 pixel: 30fps/15fps

Compressione immagine		Ottima, Fine, Normale
DCF, supporto DPOF (Ver1.1)		Sì
Formato file	Fotografie	Exif 2,2 (JPEG)
	Film	Compressione immagine: MPEG4, Audio: G.711 [Monauricolare]
	Audio	WAVE [Monauricolare] (60 secondi al massimo)
Modalità di scatto		Automatica, Manuale, Stabilizzatore immagine, Film, Scenario (Sport, Bambini, Interni, Fogliame, Neve, Tramonto, Fuochi d'artificio, Vetro, Museo, Paesaggio, Paesaggio notturno, Ritratto Paesaggio), Panorama, Ritratto
Rilevamento lineamenti		Sì
Rimozione occhi rossi		Sì
Creazione panorama		Sì
Display LCD		LTPS (Low Temperature Polycrystalline Silicon) 2,7 pollici LCD TFT a colori (230,400 pixel)
Sensibilità ISO		Automatica, ISO 64/100/200/400/800/1600

Metodo AF	AF singolo, AF multiplo (TTL 9 punti), Rilevamento movimenti, Luce assistenza AF (Attiva/Disattiva)
Metodo di misurazione della luce	AE intuitivo (AiAE), Media centrale, Punto (fisso al centro della foto cornice)
Metodo di controllo dell'esposizione	AE programmata (blocco AE disponibile)
Compensazione d'esposizione	±2 EV con incrementi di 1/3
Velocità otturatore	4 ~ 1/2000 di secondo (manuale 30 secondi)
Sequenza scatti	Circa 1,8 fps (modalità grande/fine)
Modalità di riproduzione	Foto singola, Indice (4/9/16 miniature), Presentazione, Film (rallentatore possibile), Zoom (circa 2X~8X), Audio, Istogramma
Controllo Bilanciamento del bianco	Automatico (AWB), Luce diurna, Nuvoloso, Fluorescente, Fluorescente CWF, Incandescente, Manuale
Flash interno (portata)	Automatico/Riduzione occhi rossi/Flash forzato/Flash disattivo/Sincronia rallentata/Riduzione occhi rossi + sincronia rallentata
	Gno. 5,9 (ISO 100)
	(Portata) Grandangolare: Circa 0,3m~3,3m / Teleobiettivo: Circa 0,3m~2,7m (ISO 400)

Supporto di registrazione	Memoria interna: 26MB
	Scheda SD SDHC (supporta fino a 4GB)
Altre funzioni	Supporto PictBridge, ExifPrint, Supporto multilingue (11 lingue)
Connettori	USB2.0/AV-OUT (Connettore Integrato Registrato)
Alimentazione	Batteria ricaricabile agli ioni di Litio GB-20, 3,7V 750mAh
Caricabatterie	Ingresso tensione: CA 100 a 240V, 50/60Hz, 100mA Uscita tensione: CC 4,2V, 500mA
Capacità d'acquisizione (prestazioni batteria)	Circa 200 scatti (in base agli standard CIPA)
Ambiente operativo	Temperatura: 0~40°C, Umidità: 0~90%
Dimensioni (larghezza x altezza x profondità)	91 x 60 x 18 mm
Peso	Circa 95g (senza batteria)

## Specifiche : A735/A835



"Il design e le specifiche sono soggette a cambiamenti senza preavviso."

Pixel effettivi sensore immagine		7.07 / 8.0 megapixel
Sensore immagine		7.40 / 8.5 megapixel [1/2.5" (CCD)]
Obiettivo	Lunghezza focale F =	6.1mm (Grandangolare) ~ 18.3 mm (Teleobiettivo)
	[Equivalente a pellicola 35 mm]	[36 mm (Grandangolare) ~ 108 mm (Teleobiettivo)]
	Numero F	F2.8 (Grandangolare) ~ F4.8 (Teleobiettivo)
	Costruzione obiettivo	7 elementi in 6 gruppi
	Zoom ottico	3X
	Portata messa a fuoco	Normale: 60cm ~ ∞ Macro: (Grandangolare) 5cm ~ ∞; (Teleobiettivo) 40cm ~ ∞
Anti-vibrazione		Stabilizzazione elettronica dell'immagine
Zoom digitale		Zoom digitale 4.5X (zoom combinato: 13.5X)



Numero di pixel registrati	Fotografie	<b>A735:</b> 7MP, (3:2)6MP, (16:9)5MP, 3MP, 2MP, 1MP, 0,3MP <b>A835:</b> 8MP, (3:2)7MP, (16:9)6MP, 5MP, 3MP, 2MP, 1MP, 0.3MP
	Film	640x480 pixel: 30fps/15fps, 320x240 pixel: 30fps/15fps
Compressione immagine		Ottima, Fine, Normale
DCF, supporto DPOF (Ver1.1)		Sì
Formato file	Fotografie	Exif 2.21 (JPEG)
	Film	Compressione immagine: JPEG(AVI), Audio: G.711 [Monauricolare]
	Audio	WAVE [Monauricolare] (60 secondi al massimo)
Modalità di scatto		Automatica, Manuale, Stabilizzatore immagine, Film, Scenario (Sport, Bambini, Interni, Fogliame, Neve, Tramonto, Fuochi d'artificio, Vetro, Museo, Paesaggio, Paesaggio notturno, Ritratto Paesaggio), Panorama, Ritratto
Rilevamento lineamenti		Sì
Rimozione occhi rossi		Sì
Creazione panorama		Sì

Display LCD	LTPS (Low Temperature Polycrystalline Silicon) 2.5 pollici LCD TFT a colori (153,600 pixel)
Sensibilità ISO	Automatica, ISO 80/100/200/400/800/1600
Metodo AF	AF singolo, AF multiplo (TTL 9 punti), Rilevamento movimenti, Luce assistenza AF (Attiva/Disattiva)
Metodo di misurazione della luce	AE intuitivo (AiAE), Media centrale, Punto (fisso al centro della foto cornice)
Metodo di controllo dell'esposizione	AE programmata (blocco AE disponibile)
Compensazione d'esposizione	±2 EV con incrementi di 1/3
Velocità otturatore	4 ~ 1/2.000 di secondo (manuale 30 secondi)
Sequenza scatti	Circa 1.8 fps (modalità grande/fine)
Modalità di riproduzione	Foto singola, Indice (4/9/16 miniature), Presentazione, Film (rallentatore possibile), Zoom (circa 2X~8X), Audio, Istogramma
Controllo Bilanciamento del bianco	Automatico (AWB), Luce diurna, Nuvoloso, Fluorescente, Fluorescente CWF, Incandescente, Manuale

Flash interno (portata)	Automatico/Riduzione occhi rossi/Flash forzato/Flash disattivo/ Sincronia rallentata/Riduzione occhi rossi + sincronia rallentata
	Gno. 6.5 (ISO 100)
	(Portata) Grandangolare: Circa 0,3m~4,6m / Teleobiettivo: Circa 0.3m~2.7m (ISO 400)
Supporto di registrazione	Memoria interna: 32MB
	Scheda SD SDHC (supporta fino a 4GB)
Altre funzioni	Supporto PictBridge, ExifPrint, Supporto multilingue (21 lingue)
Connettori	USB2.0/AV-OUT (Connettore Integrato Registrato)
Alimentazione	2 batterie alcaline AA
	Batterie NiMH AA [venduta separatamente]
Capacità d'acquisizione (prestazioni batteria)	Batterie alcaline AA: Circa 130 scatti (in base agli standard CIPA) Batterie NiMH AA: Circa 400 scatti (in base agli standard CIPA)
Ambiente operativo	Temperatura: 0~40°C, Umidità: 0~90%
Dimensioni (larghezza x altezza x profondità)	92 x 60 x 25 mm
Peso	Circa 133g (solo corpo)

## Specifiche : E840s/E1035/E1235



"Il design e le specifiche sono soggette a cambiamenti senza preavviso."

Nome del modello	E840s	E1035	E1235
Pixel effettivi sensore immagine	8,0 megapixel	10,1 megapixel	12,1 megapixel
Sensore immagine	8,53 megapixel 1/2,5" CCD	10,54 megapixel 1/1,7" CCD	12,40 megapixel 1/1,72" CCD
Lunghezza focale obiettivo =	6,15mm (G) ~ 24,6mm (T)	7,5mm (G) ~ 22,5mm (T)	7,5mm (G) ~ 22,5mm (T)
[Equivalente a pellicola 35 mm]	[37mm (G) ~ 148mm (T)]	[35mm (G) ~ 105mm (T)]	[35mm (G) ~ 105mm (T)]
Numero F obiettivo	F3,4 (G) ~ F5,8 (T)	F2,8 (G) ~ F4,9 (T)	F2,8 (G) ~ F4,9 (T)
Costuzione obiettivo	7 elementi in 6 gruppi	7 elementi in 6 gruppi	7 elementi in 7 gruppi
Zoom ottico	4X	3X	3X
Portata focale obiettivo	Normale: (G) 60cm ~∞ (T) 80cm ~∞ Macro:(G) 6cm~∞	Normale: 60cm ~∞ Macro:(G) 6cm ~ ∞ (T) 40cm ~ ∞	Normale: 60cm ~∞ Macro:(G) 6cm ~ ∞ (T) 40cm ~ ∞

Nome del modello	E840s	E1035	E1235
Anti-vibrazione	Stabilizzazione elettronica dell'immagine		
Zoom digitale	Zoom digitale 4,5X (zoom combinato: 22,5X)	Zoom digitale 4,5X (zoom combinato: 13,5X)	Zoom digitale 4,5X (zoom combinato: 13,5X)
Numero di pixel registrati:Fotografie (fare riferimento a pagina 34)	8MP, 7MP(3:2), 6MP(16:9), 5MP, 3MP, 2MP, 1MP, 0,3MP	10MP, 9MP(3:2), 7MP(16:9), 5MP, 3MP, 2MP, 1MP, 0,3MP	12MP(4:3), 10MP(3:2), 9MP(16:9), 6MP, 3MP, 2MP, 1MP, 0,3MP
Numero di pixel registrati: Film	640x480 pixel: 30 fps/15 fps, 320x240 pixel: 30 fps/15 fps	640x480 pixel: 25 fps/15 fps, 320x240 pixel: 25 fps/15 fps	640x480 pixel: 20 fps/15 fps, 320x240 pixel: 20 fps/15 fps
Compressione immagine	Ottima, Fine, Normale		
DCF, supporto DPOF (Ver1.1)	Sì		
Formato file: Fotografie	Exif 2,2 (JPEG)		

Nome del modello	E840s	E1035	E1235
Formato file: Film	Compressione immagine: MPEG4, Audio: G.711 [Monauricolare]		
Formato file: Audio	WAVE [Monauricolare] (60 secondi al massimo)		
Modalità di scatto	Automatica, Manuale, Stabilizzatore immagine, Film, Scenario (Sport, Bambini, Interni, Fogliame, Neve, Tramonto, Fuochi d'artificio, Vetro, Museo, Paesaggio, Paesaggio notturno, Ritratto Paesaggio), Panorama, Ritratto		
Rilevamento lineamenti	Sì		
Rimozione occhi rossi	Sì		
Creazione panorama	Sì		
Display LCD	LCD a colori LTPS TFT 2,7 pollici (230,400 pixel)	LCD a colori LTPS TFT 2,7 pollici (230,400 pixel)	LCD a colori LTPS TFT 2,7 pollici (230,400 pixel)

Nome del modello	E840s	E1035	E1235
Sensibilità ISO	Automatica, ISO 64/100/200/400/800/1600	Automatica, ISO 64/100/200/400/800/1600/3200	Automatica, ISO 64/100/200/400/800/1600/3200 (3M)
Metodo AF	AF singolo, AF multiplo (TTL 9 punti), Rilevamento movimenti, Luce assistenza AF (Attiva/Disattiva)		
Metodo di misurazione della luce	AE intuitivo (AiAE), Media centrale, Punto (fisso al centro della foto cornice)		
Metodo di controllo dell'esposizione	AE programmata (blocco AE disponibile)		
Compensazione d'esposizione	±2 EV con incrementi di 1/3		
Velocità otturatore	4 ~ 1/2000 di secondo (manuale 30 secondi)		
Sequenza scatti	Circa 1,8 fps (modalità grande/fine)	Circa 1,39 fps (modalità grande/fine)	Circa 1,25 fps (modalità grande/fine)
Modalità di riproduzione	Foto singola, Indice (4/9/16 miniature), Presentazione, Film (rallentatore possibile), Zoom (E840s/E1035/E1235 circa 2X~8X), Audio, Istogramma		
Controllo Bilanciamento del bianco	Automatico (AWB), Luce diurna, Nuvoloso, Fluorescente, Fluorescente CWF, Incandescente, Manuale		

Nome del modello	E840s	E1035	E1235
Flash interno (portata)	Automatico/Riduzione occhi rossi/Flash forzato/Flash disattivo/Sincronia rallentata/Riduzione occhi rossi + sincronia rallentata		
	Gno. 5,9 (ISO 100)	Gno. 5,7±0,5EV (ISO 100)	Gno. 5,7±0,5EV (ISO 100)
	(Portata) (G): Circa 0,3m~3,3m / (T): Circa 0,3m ~2,7m (ISO 400)	(Portata) (G): Circa 0,3m~4,1m / (T): Circa 0,3m ~2,3m (ISO 400)	(Portata) (G): Circa 0,3m~3,2m / (T): Circa 0,3m ~2,0m (ISO 400)
Supporto di registrazione	Memoria interna: 26MB		
	Scheda SD SDHC (supporta fino a 4GB)		
Altre funzioni	Supporto PictBridge, ExifPrint, Supporto multilingue (11 lingue)		
Connettori	USB2.0/AV-OUT (Connettore Integrato Registrato)		
Alimentazione	Batteria ricaricabile agli ioni di Litio GB-20, 3,7V 750mAh	Batteria ricaricabile agli ioni di Litio GB-40, 3,7V 1050mAh	Batteria ricaricabile agli ioni di Litio GB-40, 3,7V 1050mAh
Caricabatterie	Ingresso tensione: CA 100 a 240V, 50/60Hz, 100mA Uscita tensione: CC 4,2V, 500mA		



Nome del modello	E840s	E1035	E1235
Capacità d'acquisizione (prestazioni batteria)	Circa 200 scatti (in base agli standard CIPA)	Circa 210 scatti (in base agli standard CIPA)	Circa 210 scatti (in base agli standard CIPA)
Ambiente operativo	Temperatura: 0~40°C, Umidità: 0~90%		
Dimensioni (larghezza x altezza x profondità)	95,7 x 56 x 19,5 mm	103 x 56 x 24 mm	103 x 56 x 24 mm
Peso	Circa 95g (senza batteria)	Circa 145g (senza batteria)	Circa 145g (senza batteria)

## Messaggi d'errore

Messaggi	Spiegazione
Nessuna Scheda	<ul style="list-style-type: none"><li>• La scheda memoria non è inserita.</li></ul>
Errore Scheda	<ul style="list-style-type: none"><li>• La scheda memoria non è formattata.</li></ul>
Scheda Piena	<ul style="list-style-type: none"><li>• La scheda memoria è esaurita e non può archiviare altre immagini.</li></ul>
Protezione Scrittura	<ul style="list-style-type: none"><li>• La scheda memoria è protetta da scrittura.</li></ul>
Errore Immagine	<ul style="list-style-type: none"><li>• L'immagine non è acquisita in modo corretto.</li><li>• L'immagine è corrotta</li></ul>
Nessuna Immagine	<ul style="list-style-type: none"><li>• Non ci sono immagini registrate nella memoria interna o nella scheda memoria.</li></ul>
Errore Obiettivo	<ul style="list-style-type: none"><li>• L'obiettivo è bloccato e la fotocamera si spegnerà automaticamente.</li></ul>
Errore Del Sistema	<ul style="list-style-type: none"><li>• Si è verificato un errore imprevisto.</li></ul>
Nessun file sonoro.	<ul style="list-style-type: none"><li>• Non ci sono file audio registrati nella memoria interna o nella scheda memoria.</li></ul>
Impossibile salvare l'immagine	<ul style="list-style-type: none"><li>• Il dispositivo di blocco scrittura della scheda memoria è impostato in posizione "LOCK" (Blocco).</li></ul>

**Messaggi****Spiegazione**

Scheda non formatt., formattarla?	• Chiede conferma se formattare la scheda memoria.
Imposs. eliminare immagine	• L'immagine o la sequenza video che si cerca di eliminare è protetto.
Imposs. registrare filmato	• Il dispositivo di blocco scrittura della scheda memoria è impostato in posizione "LOCK" (Blocco).
Imposs. salvare file audio	• Il dispositivo di blocco scrittura della scheda memoria è impostato in posizione "LOCK" (Blocco).
Attenzione! Registrazione in corso, attendere.	• Durante la registrazione video/audio non è consentita alcuna altra azione.
Attenzione! Batteria esaurita.	• La batteria è scarica.
Imposs. riprodurre file.	• La fotocamera non è in grado di riconoscere il formato dell'immagine.
Nessun collegamento	• La fotocamera non è collegata in modo corretto alla stampante.
Errore Di Stampa	• C'è un problema con la fotocamera o con la stampante.
Impossibile Stampare	• Verificare che non sia esaurita la carta o l'inchiostro della stampante. • Verificare che la carta non sia inceppata.

## Risoluzione dei problemi

Problema	Cause possibili	Soluzione
La fotocamera non si accende.	<ul style="list-style-type: none"><li>• La batteria è esaurita.</li><li>• La batteria non è inserita in modo corretto.</li></ul>	<ul style="list-style-type: none"><li>• Caricare la batteria o sostituirla con una completamente carica.</li><li>• Inserirle di nuovo la batteria osservando la corretta polarità.</li></ul>
La fotocamera si spegne improvvisamente durante le operazioni.	<ul style="list-style-type: none"><li>• La batteria è esaurita.</li></ul>	<ul style="list-style-type: none"><li>• Caricare la batteria o sostituirla con una completamente carica.</li></ul>
L'immagine è sfuocata.	<ul style="list-style-type: none"><li>• L'obiettivo è sporco.</li><li>• L'icona  appare quando si acquisiscono immagini.</li></ul>	<ul style="list-style-type: none"><li>• Usare un panno morbido per pulire l'obiettivo della fotocamera.</li><li>• Usare la modalità <b>Stabilizzatore immagine</b>.</li></ul>
Impossibile salvare immagini, sequenze video e file audio.	<ul style="list-style-type: none"><li>• La scheda memoria è piena.</li></ul>	<ul style="list-style-type: none"><li>• Sostituire la scheda di memoria con una nuova.</li><li>• Eliminare le immagini indesiderate.</li><li>• Sbloccare la scheda memoria.</li></ul>

<b>Problema</b>	<b>Cause possibili</b>	<b>Soluzione</b>
<p>Impossibile acquisire fotografie quando si preme il tasto otturatore.</p>	<ul style="list-style-type: none"> <li>• La scheda memoria è piena.</li> <li>• Spazio insufficiente per archiviare i file.</li> <li>• Il selettore è impostato sulla modalità <b>Riproduzione.</b></li> </ul>	<ul style="list-style-type: none"> <li>• Sostituire la scheda memoria con una nuova oppure formattare la scheda memoria corrente.</li> <li>• Eliminare le immagini indesiderate.</li> <li>• La scheda memoria è bloccata.</li> <li>• Impostare il selettore su qualsiasi modalità d'acquisizione.</li> </ul>
<p>Impossibile stampare le immagini con la stampante collegata.</p>	<ul style="list-style-type: none"> <li>• La fotocamera non è collegata in modo corretto alla stampante.</li> <li>• La stampante non è compatibile PictBridge.</li> <li>• La carta o l'inchiostro della stampante si è esaurito.</li> <li>• La carta è inceppata.</li> </ul>	<ul style="list-style-type: none"> <li>• Controllare la connessione tra la fotocamera e la stampante.</li> <li>• Usare una stampante compatibile PictBridge.</li> <li>• Caricare la carta nella stampante.</li> <li>• Sostituire la cartuccia dell'inchiostro della stampante.</li> <li>• Rimuovere la carta inceppata.</li> </ul>