



TV AL PLASMA

MANUALE D'ISTRUZIONI

Nel ringraziarvi per avere acquistato questo prodotto LG, vi raccomandiamo di leggere attentamente le seguenti istruzioni. Solo così si potrà ottenere il funzionamento ottimale dell'apparecchio e mantenerne inalterate nel tempo le caratteristiche e l'affidabilità originali.

Raccomandiamo inoltre di conservare questo manuale in previsione di eventuali consultazioni future.

In qualsiasi caso di dubbio potrete interpellare il vostro abituale rivenditore di prodotti LG, facendo riferimento al modello ed al numero di matricola.

Modello :

Numero di matricola :

Dichiarazione di conformità

La società LG Electronics Italia S.p.A. dichiara che il televisore a colori LG 42PX4R-ZA / 42PX4RV-ZA / 42PX4RVA-ZA / 50PX4R-ZA è costruito in conformità alle prescrizioni del D.M. n°548 del 28/8/95, pubblicato sulla G.U. n°301 del 28/12/95 ed in particolare è conforme a quanto indicato nell'art. 2, comma 1 dello stesso decreto.

Questo apparecchio è fabbricato nel rispetto delle disposizioni di cui al D.M. 26/03/92 ed in particolare è conforme alle prescrizioni del Art. 1 dello stesso decreto ministeriale.

Istruzioni di sicurezza

ATTENZIONE

Non mettete il Monitor alla luce diretta del sole o vicino a sorgenti di calore quali stufe, termosifoni, ecc.

- Possono causare un incendio

Non utilizzate il Monitor in luoghi umidi come stanze da bagno, dove può bagnarsi con facilità.

- Per evitare incendi o scosse elettriche.

Piegate il cavo dell'antenna esterna per evitare che la pioggia possa penetrare nell'apparecchio.

- L'interno del Monitor può venire danneggiato dall'acqua e c'è il rischio di scossa elettrica.

Utilizzate la messa a terra.

- Se il cavo di messa a terra non viene collegato, correte il rischio di una scossa elettrica, causata dalla dispersione di corrente.
- Se non è possibile utilizzare la messa a terra, dovete far instal-

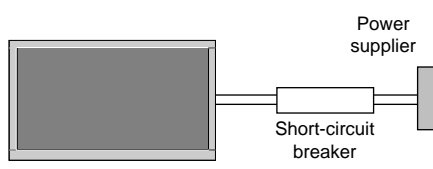

lare, da un tecnico specializzato, un interruttore differenziale separato.

- Non collegate la messa a terra ai cavi telefonici, alla messa a terra del parafulmine o alla tubatura del gas.

L'apparecchio non deve essere esposto a schizzi o gocciolii e nessun oggetto contenente liquidi, tipo vasi, deve essere posto sopra l'apparecchio.

Non fate penetrare oggetti all'interno delle fessure di areazione.

- Può causare un incendio o una scossa elettrica.

Non mettete oggetti pesanti sul lettore PDP

- Potrebbero ferire un bambino o un adulto.

Non utilizzate acqua per pulire il sintonizzatore PDP.

- Può danneggiare l'apparecchio o causare una scossa elettrica.

Se dal Monitor dovesse uscire fumo o un odore strano, spegnetelo e scollegatelo dalla presa di rete. e contattate chi vi ha venduto l'apparecchiatura o un centro assistenza qualificato.

- Può causare un incendio o una scossa elettrica.

Non cercate di riparare da soli il Monitor. Rivolgetevi a un centro assistenza o al vostro rivenditore.

- Può danneggiare il Monitor o causare una scossa elettrica.

Durante un temporale, scollegate il Monitor dalla presa di rete e non toccate il cavo dell'antenna.

- Può danneggiare Monitor o causare una scossa elettrica.

* Le istruzioni riguardanti la sicurezza sono di due tipi, come qui di seguito indicato.

ATTENZIONE La violazione di queste istruzioni può causare seri danni e anche la morte

NOTE La violazione di queste istruzioni può causare lievi danni o danneggiare l'apparecchio.

⚠ Attenzione ai danni che possono verificarsi in determinate condizioni.

ATTENZIONE

Non toccate mai la spina con le mani bagnate.

- Potete prendere la scossa.

Scollegate l'apparecchio dalla presa di rete e da altri eventuali apparecchi prima di spostarlo.

Non installate il Sintonizzatore PDP in un armadio o in una libreria.

- E' necessaria una buona ventilazione.

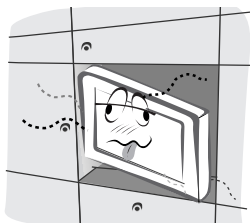

Quando installate il Sintonizzatore PDP su una tavola, o un ripiano, controllate che non sia sul bordo.

- In questo caso l'apparecchio potrebbe cadere, ferendo un bambino o un adulto e danneggiandosi.



Non mettete l'antenna esterna vicino a linee dell'alta tensione o cavi elettrici o circuiti di alimentazione.

- Rischiate una scossa elettrica

Nel posizionare l'antenna controllate che, anche in caso di caduta, l'antenna non possa appoggiarsi a eventuali cavi elettrici.

- Pericolo di scossa elettrica.

Per scollegare l'apparecchio dalla presa di rete, afferrate la spina e non tirate il cavo.

- Rischiate un incendio.

Assicuratevi che il cavo di alimentazione non sia vicino a fonti di calore, tipo una stufa.

- Rischiate un incendio o una scossa elettrica.

Controllate il cavo di alimentazione la spina e la presa. Se sono danneggiati non collegate l'apparecchio alla presa di rete.

- Rischiate un incendio o una scossa elettrica.

Non lasciate le pile esaurite a portata di mano dei bambini, che potrebbero ingoiarle.

- Se dovesse succedere portate subito il bambino al pronto soccorso.

Se dovete spostare il Monitor equipaggiato con gli altoparlanti, non afferrate questi ultimi per trasportare l'apparecchio.

- Il Monitor potrebbe cadervi, ferendo un bambino o un adulto e danneggiarsi.

Scollegate l'apparecchio dalla presa di rete prima di pulirlo. Non utilizzate solventi o prodotti chimici.

- Possono danneggiare il Monitor o causare una scossa elettrica.

Contattate il servizio assistenza una volta l'anno per far effettuare la pulizia interna del Monitor.

- La polvere accumulata all'interno può causare un cattivo funzionamento meccanico.

La distanza tra gli occhi di chi guarda e lo schermo deve essere 5-7 volte la lunghezza diagonale dello schermo.

- Altrimenti gli occhi si sforzano in modo eccessivo.

Scollegate il Monitor dalla presa di rete quando non lo utilizzate e non siete in casa per un lungo periodo.

- La polvere accumulata può causare un incendio o una scossa elettrica a causa di deterioramento o di dispersione di corrente.

Utilizzate solo le pile consigliate.

- In caso contrario rischiate di danneggiare il telecomando.

Introduzione

Che cosa è un monitor al plasma?

Se il voltaggio viene inviato al gas contenuto nei pannelli di vetro, viene emesso un raggio ultravioletto e fuso con una sostanza fluorescente. A questo punto viene emessa la luce. Un Monitor al Plasma è il display piatto della prossima generazione che utilizza questo fenomeno.

160° - ampio angolo di visione

Un Monitor al Plasma fornisce un angolo di visione superiore a 160°, quindi potete vedere l'immagine senza distorsione da ogni direzione.

Semplice installazione

Un Monitor al Plasma è molto più leggero e più piccolo di un prodotto simile tradizionale e questo vi permette d'installarlo nel punto da voi desiderato.

Schermo grande

Lo schermo di un Monitor al Plasma è 42" o 50" e vi permette di ottenere la stessa vivida esperienza che vi godete al cinema.

Monitor multimediale al plasma

Un Monitor al Plasma può essere collegato a un computer, in modo da poterlo utilizzare come schermo durante una conferenza, una partita, per navigare in internet o altre attività.

Informazione circa i punti colorati eventualmente presenti sullo schermo PDP

Lo schermo al plasma di questo prodotto, è composto da 0,9 a 2,2 milioni di celle e alcune di queste celle possono diventare difettose durante la fabbricazione dell'apparecchio. Un certo numero di punti visibili sullo schermo è accettabile e in linea con gli altri prodotti di questo tipo e non indica un cattivo funzionamento del PDP. Potrete facilmente capire che un prodotto che corrisponda a questo standard viene considerato accettabile, quindi non va sostituito o rimborsato. Ci impegniamo a fare del nostro meglio per sviluppare la nostra tecnologia per minimizzare il numero delle celle difettose.

Una spiegazione riguardo ai disturbi del PDP (opzionale)

Come nei PC viene utilizzata una ventola per mantenere il CPU freddo, così il PDP è dotato di ventole di raffreddamento per aumentarne il rendimento. Di conseguenza un certo livello di rumore potrebbe verificarsi quando la ventola sta funzionando. Questo disturbo non ha nessun effetto negativo sull'efficienza e la responsabilità ed evita difficoltà durante l'utilizzo del prodotto. Il rumore causato dalla ventola durante il funzionamento del prodotto è normale. Un certo livello di disturbo è normale. Il prodotto quindi non deve essere restituito o rifiuto.

ATTENZIONE

PER RIDURRE IL RISCHIO D'INCENDIO O DI SCOSSA ELETTRICA, NON ESPORRE QUESTO PRODOTTO ALLA PIOGGIA O A UN'ECESSIVA UMIDITA'

Controlli del telecomando

- Quando utilizzate il telecomando puntatelo verso il sensore del Monitor.
- Potrebbero esserci dei difetti nel funzionamento consecutivo del telecomando in luminosità specifica secondo la caratteristica di questo monitor.

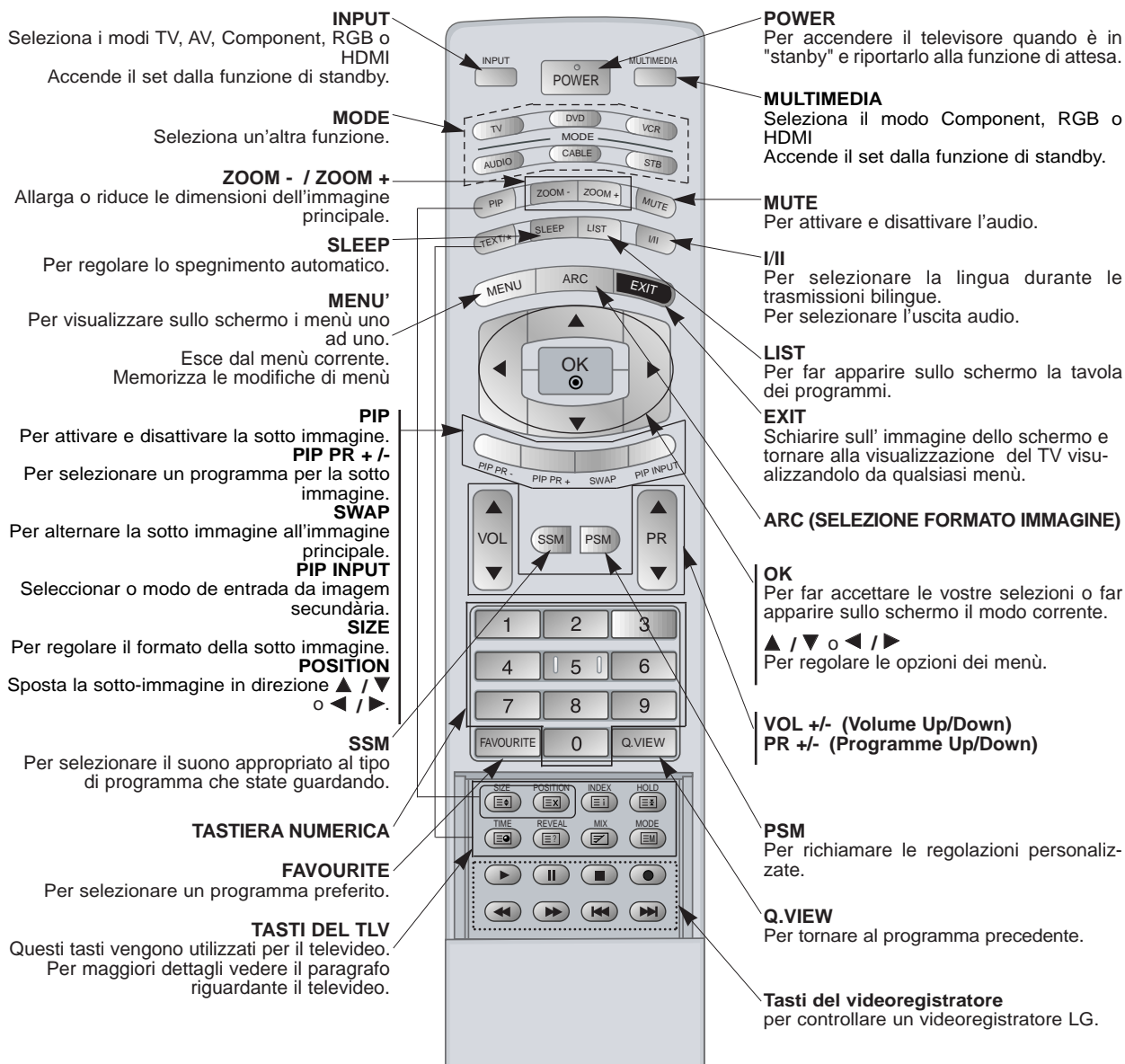

Inserimento delle pile

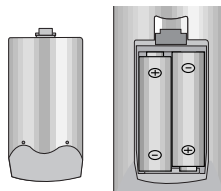

- Togliete il coperchio del vano porta-pile, posto sul retro del telecomando e inserite le pile, rispettando le polarità indicate all'interno del vano stesso.
- Utilizzate due pile alcaline da 1.5 V del tipo AA. Non utilizzate pile nuove e pile usate. Sostituite le pile contemporaneamente.

Localizzazione e funzione dei comandi

< Controlli del Pannello frontale >

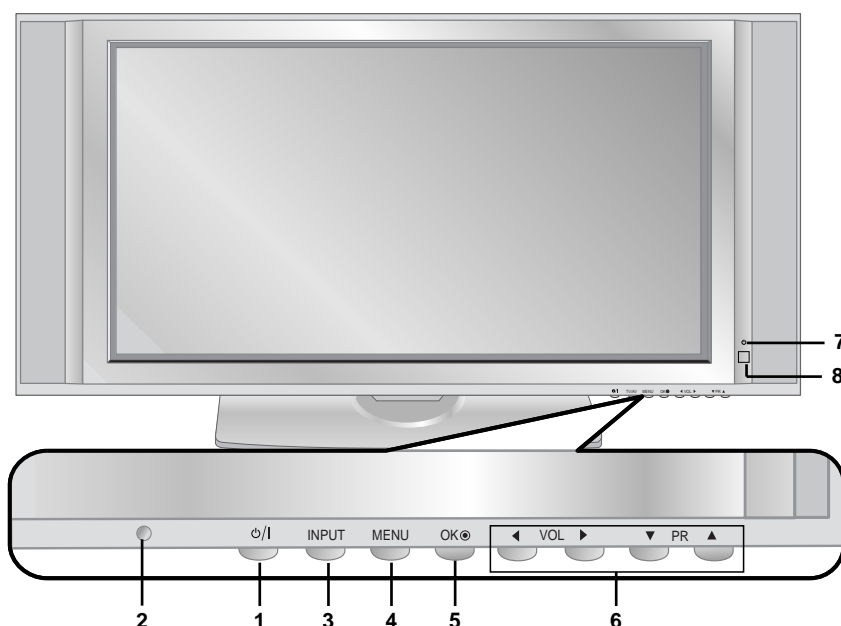

1. POWER

Per accendere il televisore già in "Standby" o riportarlo in "Standby" (Attesa).

2. Sensore del telecomando

3. INPUT

Per selezionare la funzione TV, AV, Component, RGB o HDMI.

Per accendere l'apparecchio quando è già in "standby".

4. MENU

Per visualizzare sullo schermo i menù uno ad uno.

Esce dal menù corrente.

Memorizza le modifiche di menù.

5. OK

Per far accettare le vostre selezioni o far apparire sullo schermo il modo corrente.

6. Programma ▲ / ▼

Per selezionare un programma o una voce del menù.

Per accendere l'apparecchio quando è già in "standby".

Volume ◀ / ▶

Per regolare il volume

Per regolare le opzioni dei menù.

7. Indicatore

E' rosso quando l'apparecchio è in standby, cioè in attesa di comandi. Diventa verde quando il Monitor viene acceso.

8. Intelligent Eye

Sistema l'immagine adeguandosi alle condizioni circostanti.

Localizzazione e funzione dei comandi

- Qui di seguito trovate una rappresentazione semplificata del pannello frontale.
- Qualche cosa di questo disegno potrebbe non corrispondere a quanto indicato sul vostro apparecchio.

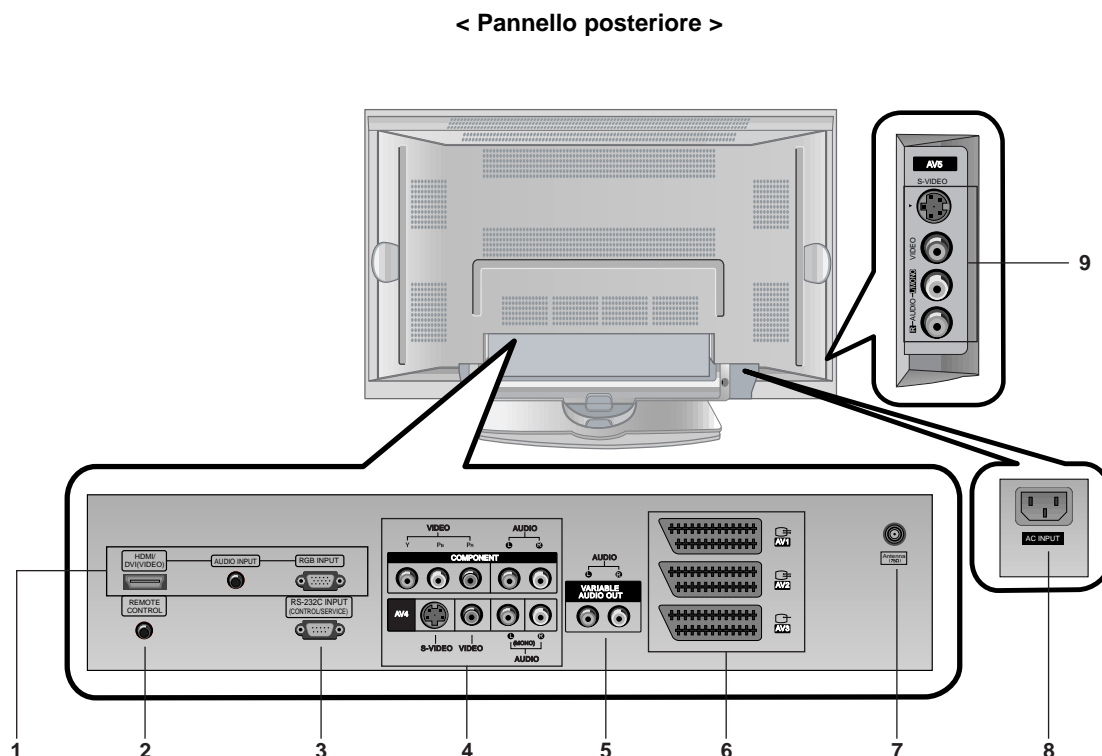

1. HDMI(DVI VIDEO) / INGRESSO AUDIO / INGRESSO RGB
Collegate il cavo del segnale dall'uscita del monitor del PERSONAL COMPUTER all'ingresso PC dell'apparecchio.

2. ELECOMANDO

3. PORTA INGRESSO RS-232C (CONTROLLO/RIPARAZIONE)
Collegate l'ingresso seriale dell'apparecchiatura di controllo alla presa RS-232C posta sul pannello posteriore del monitor.

4. INGRESSO COMPONENT

Collegate gli ingressi video del DVD agli ingressi Y, P_B, P_R del COMPONENT INPUT e gli ingressi audio a quelli audio di AV INPUT.

INGRESSI AUDIO/VIDEO (AV4)

Collegate le uscite audio/video dell'apparecchiatura esterna a queste prese.

INGRESSI S-VIDEO/AUDIO (S-VIDEO)

Collegate l'uscita video di un videoregistratore S-VIDEO alla presa **S-VIDEO**.

Collegate le uscite audio del videoregistratore S-VIDEO alle prese audio come in **AV4**.

5. USCITE AUDIO VARIABILI

6. Presa Scart

Collega il tasto alla presa Scart t del VCR alla presa Scart del modello.

Nota :

a. Se volete utilizzare il cavo Euro scart, dovrete usare un cavo Euro scart schermato singolarmente.

b. Se il segnale S-VHS e' ricevuto attraverso l'Eur scart socket 2 (AV 2), devi cambiare all' S-Video 2 (Y/C) mode.

7. Presa di antenna

8. INGRESSO ALIMENTAZIONE

Questo monitor funziona con CA e il voltaggio è indicato in fondo a questo manuale d'istruzioni. Non fatelo mai funzionare a CC.

**9. INGRESSI AUDIO/VIDEO (AV5)
INGRESSI S-VIDEO/AUDIO (S-VIDEO)**

Messa a punto della visione da un'apparecchiatura esterna

Immagine da un'apparecchiatura esterna AV

- Per poter vedere la TV via cavo dovete sottoscrivere un contratto e installare un convertitore.
- Per ulteriori informazioni riguardanti la TV via cavo, contattate la stazione TV via cavo locale.

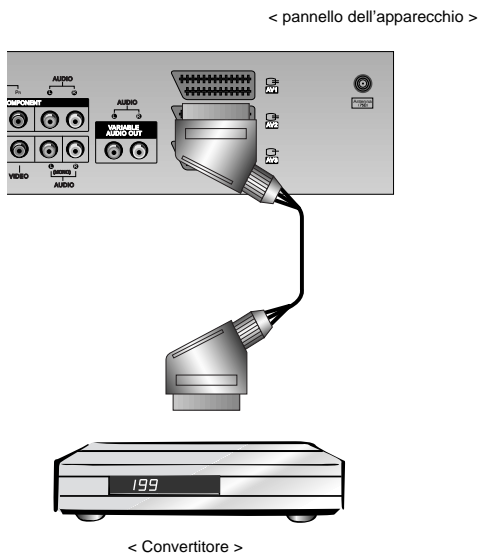

Per vedere la TV via cavo

1. Premete il tasto **INPUT** del telecomando e selezionate **AV1, AV2, S-Video2, AV3, AV4** o **AV5**.
 - Se S-VIDEO e VIDEO sono stati collegati simultaneamente al VCR S-VHS , può venire ricevuto solo S-VIDEO.
2. Sintonizzate i canali utilizzando il convertitore.

Collegamento ad una sorgente esterna AV

- Quando collegate il Monitor al Plasma a un'apparecchiatura esterna, fate combaciare i colori dei collegamenti. (Collegate la presa Euro scart del videoregistratore alla presa Euro scart dell'apparecchio.)

Come utilizzarlo

1. Premete il tasto **INPUT** del telecomando per selezionare **AV1, AV2, S-Video2, AV3, AV4** o **AV5**.
2. Mettete in funzione l'apparecchiatura esterna corrispondente.

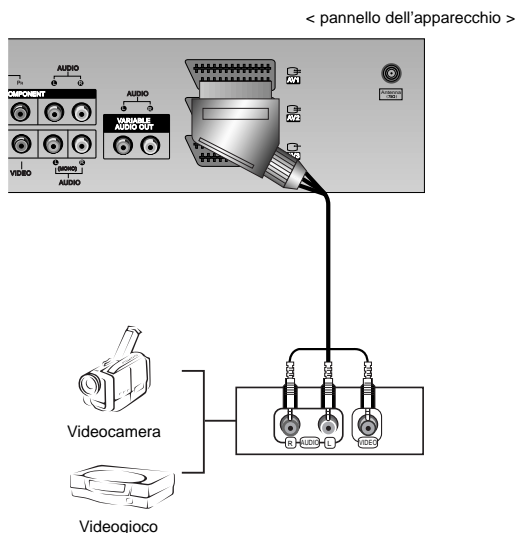

Collegamento al DVD

Come effettuare il collegamento

- Collegate gli ingressi video del DVD agli ingressi Y, P_b, P_r del COMPONENT INPUT e gli ingressi audio a quelli audio di AV INPUT. (Collegate la presa Euro scart del videoregistratore alla presa Euro scart dell'apparecchio.)

Come utilizzarlo

1. Eseguite dopo aver sintonizzato il Lettore di DVD.
2. Premete il tasto **INPUT** o **MULTIMEDIA** del telecomando del Monitor per selezionare **Component**. Seguite le istruzioni del DVD.

• Ingressi del Componente

Potete migliorare la qualità dell'immagine se collegate il lettore di DVD all'ingresso "Component" come qui sotto indicato.

Ingressi Component del Monitor	Y	P _B	P _R
Uscite video del lettore di DVD	Y	P _b	P _r
	Y	B-Y	R-Y
	Y	Cb	Cr
	Y	PB	PR

< pannello dell'apparecchio >

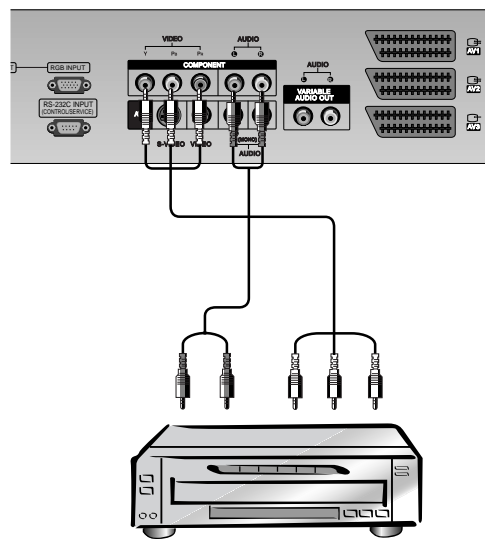

< Pannello posteriore del lettore di DVD >

Specifiche delle immagini visualizzabili

RGB / HDMI modo

Risoluzione	Frequenza orizzontale (KHz)	Frequenza verticale (Hz)
640x350	31.468	70.09
	37.861	85.08
720x400	31.469	70.08
	37.927	85.03
640x480	31.469	59.94
	35.000	66.66
	37.861	72.80
	37.500	75.00
848x480	43.269	85.00
	31.500	60.00
852x480	37.799	70.00
	39.375	75.00
	31.500	60.00
800x600	37.799	70.00
	39.375	75.00
	35.156	56.25
	37.879	60.31
832x624	48.077	72.18
	46.875	75.00
	53.674	85.06
	49.725	74.55
1024x768	48.363	60.00
	56.476	70.06
	60.023	75.02
	68.677	85.00
1152x864	54.348	60.05
	63.995	70.01
	67.500	75.00
1152x870	68.681	75.06
1280x960	60.023	60.02
1280x1024	63.981	60.02

serie 42PX4RV

RGB / HDMI modo

Risoluzione	Frequenza orizzontale (KHz)	Frequenza verticale (Hz)
640x350	31.468	70.09
	37.861	85.08
720x400	31.469	70.08
	37.927	85.03
640x480	31.469	59.94
	35.000	66.66
	37.861	72.80
	37.500	75.00
848x480	43.269	85.00
	31.500	60.00
852x480	37.799	70.00
	39.375	75.00
	31.500	60.00
800x600	37.799	70.00
	39.375	75.00
	35.156	56.25 (RGB)
	37.879	60.31
832x624	48.077	72.18
	46.875	75.00
	53.674	85.06
	49.725	74.55
1024x768	48.363	60.00
	56.476	70.06
	60.023	75.02
	68.677	85.00
1360x768	47.700	60.00
	59.625	75.02
1366x768	68.500	85.00
	47.700	60.00
1152x864	59.625	75.02
	69.500	85.00
	54.348	60.05
	63.995	70.01
1152x870	67.500	75.00
	77.487	85.00
1152x870	68.681	75.06
1280x768	47.693	60.00
	60.091	75.00
	68.504	85.00
1280x960	60.023	60.02
1280x1024	63.981	60.02

serie 42PX4R
serie 50PX4R



- HDMI™, il logo HDMI e l'interfaccia Multimediale ad alta definizione sono marchi di fabbrica o marchi di fabbrica registrati di HDMI Licensing LLC.
- Questo apparecchio TV può ricevere l'interfaccia Multimediale ad alta definizione (HDMI) o l'ingresso dell'interfaccia di visione digitale (DVI).
- Questo apparecchio TV supporta il protocollo HDCP (Protezione dei contenuti digitali a banda larga+++ per i modi degli apparecchi TV (480p, 720p, 1080i).
- Quando vi collegate con apparecchiature di sorgente HDMI/DVI (Lettore di DVD o Set Top Box o PC) che supportino la funzione Auto HDMI/DVI, automaticamente, supporta Plug & Play e quindi imposta le apparecchiature di sorgente HDMI/DVI (1280 x 720p) (o serie 42PX4RV : 640 x 480p).
- Dopo aver letto nelle apparecchiature di sorgente HDMI/DVI utilizzando il protocollo DDC (Display Data Channel), viene utilizzato l'EDID memorizzato nell'apparecchio TV.
- Per ottenere la migliore qualità dell'immagine, regolate la risoluzione in uscita del Lettore di DVD o del Set Top Box su (1280 x 720p) (o serie 42PX4RV : 640 x 480p).
- Per ottenere la migliore qualità dell'immagine, regolate la scheda grafica del PC su 1024 x 768 (o serie 42PX4RV : 640 x 480), 60Hz.
- Quando le apparecchiature di sorgente hanno il connettore d'uscita DVI, potete collegare l'audio con cavo separato. (Riferitevi al paragrafo <Come collegare>)

Come collegare

1. Quando le apparecchiature di sorgente (Lettore di DVD o Set Top Box) supportano HDMI.
 - Se le apparecchiature di sorgente hanno il connettore d'uscita HDMI, collegate le apparecchiature di sorgente al DTV con il cavo HDMI (non fornito con il prodotto).
 - Se le apparecchiature di sorgente supportano Auto HDMI, automaticamente, le apparecchiature di sorgente deviano la risoluzione d'uscita su (1280 x 720p) (o serie 42PX4RV : 640 x 480p). Altrimenti, la risoluzione devia con impostazione manuale. Riferitevi al manuale delle apparecchiature di sorgente.
 - Per ottenere la migliore qualità dell'immagine, regolate il lettore di DVD o il Set Top Box con risoluzione in uscita su (1280 x 720p) (o serie 42PX4RV : 640 x 480p).
 - Dato che HDMI invia Video digitale e Audio con un cavo, per utilizzare il cavo HDMI non è necessario un cavo Audio speciale.
2. Se le apparecchiature di sorgente (Lettore di DVD o Set Top Box) supportano DVI.
 - Se le apparecchiature di sorgente hanno il connettore d'uscita DVI, collegate le apparecchiature di sorgente al DTV con HDMI al cavo DVI (non fornito con l'apparecchio).
 - Se le apparecchiature di sorgente supportano Auto DVI, automaticamente, le apparecchiature di sorgente deviano la risoluzione d'uscita su (1280 x 720p) (o serie 42PX4RV : 640 x 480p). Altrimenti, la risoluzione devia con impostazione manuale. Riferitevi al manuale delle apparecchiature di sorgente.
 - Per ottenere una migliore qualità dell'immagine, regolate la risoluzione d'uscita del Lettore di DVD o del Set Top Box su (1280 x 720p) (o serie 42PX4RV : 640 x 480p).
 - In questo caso, l'Audio utilizza un altro cavo. Quando le apparecchiature di sorgente hanno un connettore d'uscita audio digitale a fibra ottica, l'ingresso Audio RGB/DVI del DTV collegato al Cavo Audio (non fornito con il prodotto). Quando potete ascoltare l'Audio normale.
3. Quando il PC supporta DVI.
 - Se il PC ha il connettore d'uscita DVI, le apparecchiature di sorgente collegate al DTV con HDMI al Cavo DVI (non fornito con il prodotto).
 - Per ottenere una migliore qualità dell'immagine, regolate la scheda grafica del PC su 1024 x 768 (o serie 42PX4RV : 640 x 480), 60Hz.
 - Utilizzate l'HDMI/DVI del DTV (VIDEO) per i collegamenti video, a seconda del connettore del vostro PC.
 - Se la scheda grafica sul PC non comprende l'uscita RGB analogica e l'uscita DVI simultanee, collegate solo una delle due: ingresso RGB o ingresso HDMI/DVI per visualizzare il PC sul DTV.
 - Se la scheda grafica sul PC non comprende l'uscita RGB analogica e l'uscita DVI simultanee, impostate il DTV sull'uscita RGB o l'uscita HDMI/DVI; (l'altro modo è impostato automaticamente su Plug & Play dal DTV).
 - Quindi, effettuate i collegamenti audio corrispondenti. Se utilizzate una scheda audio, regolate come richiesto il suono del PC.
 - In questo caso, l'audio utilizza un altro cavo audio. Quando il PC (o la scheda audio del PC) ha un connettore d'uscita audio digitale a fibra ottica, l'ingresso audio RGB/DVI del DTV collegato al Cavo dell'audio analogico (non fornito con il prodotto). E quindi potete ascoltare l'audio normale.

Riferimento

Campione del cavo



Cavo HDMI
(non fornito con questo prodotto)

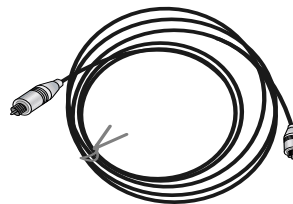

Cavo dell'audio analogico (tipo RCA)
(non fornito con questo prodotto)

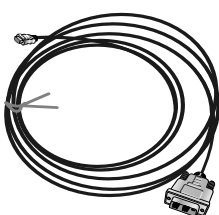

HDMI al cavo DVI
(non fornito con questo prodotto)

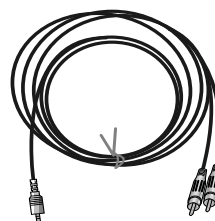

Cavo dell'audio digitale (Stereo al tipo RCA)
(non fornito con questo prodotto)

Come utilizzare

1. Collegate le apparecchiature di sorgente HDMI/DVI (Lettore di DVD o Set Top Box o PC) e il TV.
2. Accendete il display premendo il tasto **"POWER"** del TV e il telecomando delle apparecchiature di sorgente HDMI/DVI.
3. Selezionate la sorgente in ingresso HDMI/DVI nell'opzione principale in ingresso del menù "PIP/DW".
4. Controllate l'immagine sul vostro apparecchio TV. Ci possono essere disturbi associati alla risoluzione, campione verticale, contrasto o luminosità nelle apparecchiature di sorgente HDMI/DVI. Se sono presenti disturbi, portate le apparecchiature di sorgente HDMI/DVI su un'altra risoluzione, cambiate le frequenze di aggiornamento o regolate luminosità e contrasto nel menù fino ad ottenere un'immagine pulita. Se le frequenze di aggiornamento della scheda grafica del PC non si possono modificare, cambiate la scheda grafica del PC o consultate il fabbricante della scheda grafica del PC.

Nota :

- A seconda della scheda grafica del PC, il modo DOS potrebbe non funzionare se utilizzate un HDMI al cavo DVI.
- Evitate di tenere un'immagine fissa sullo schermo del TV per un lungo periodo di tempo. L'immagine fissa può rimanere impressa sullo schermo. Se possibile, utilizzate il salva-schermo Orbiter.
- Quando le apparecchiature di sorgente collegate all'ingresso HDMI/DVI, la risoluzione in uscita del PC (VGA, SVGA, XGA), posizione, formato non possono corrispondere allo schermo, come mostrato nella figura in basso, premete il tasto **"MENU"** per regolare la posizione dello schermo del TV e rivolgetevi a un centro assistenza delle schede grafiche del PC.
- Quando le apparecchiature di sorgente collegate all'ingresso HDMI/DVI risoluzione del TV in uscita (480p, 720p, 1080i), il display del TV corrisponde alla specifica EIA/CEA-861-B. Altrimenti riferitevi al manuale delle apparecchiature di sorgente o rivolgetevi al Centro Assistenza.
- Se le apparecchiature di sorgente HDMI/DVI non sono collegate al cavo o il collegamento è scarso, il display a cristalli liquidi (OSD) visualizza "No signal" nell'ingresso HDMI/DVI. Nel caso di uscita del TV non supportata dalla risoluzione video nelle apparecchiature di sorgente HDMI/DVI, il display visualizza "No signal". Riferitevi al manuale delle apparecchiature di sorgente HDMI/DVI oppure rivolgetevi al centro assistenza.

Accessori

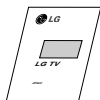

Manuale d'istruzioni



Telecomando



2-Eye Bolts

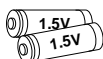

Pile alcaline



Cavo di alimentazione



2-supporti da parete

COME ATTACCARE L'INSIEME MONITOR/SOSTEGNO ALLA PARETE

- Per maggiore stabilità vi consigliamo di agganciare al muro l'apparecchiatura.

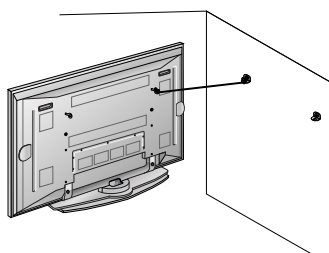

- Installate i supporti del monitor sul monitor, come mostrato qui sopra. Inserite e avvitate bene le quattro viti, sul retro del monitor nei fori già predisposti. I supporti a parete devono essere alla stessa altezza di quelli del monitor. Fissate al muro i supporti con due viti ciascuno (non fornite), come qui sopra mostrato. Controllate che tutti i supporti siano ben avvitati.

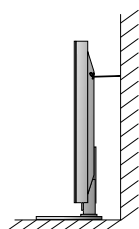

- Fissate l'insieme monitor/supporto alla parete con ganci (non forniti col prodotto), come mostrato in figura.

Opzioni Extra

- Gli accessori extra possono subire cambiamenti o modifiche nella qualità e nel prezzo senza preavviso.
- Rivolgetevi al vostro rivenditore per comperare questi accessori.

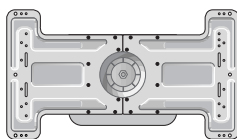

Supporto inclinabile per montaggio a parete

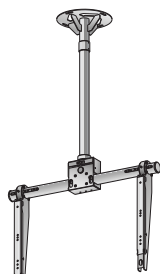

Supporto per montaggio al soffitto



Cavi video



Cavi audio

Installazione del Monitor

- Il Monitor può essere montato in modi differenti: a parete, su una scrivania, ecc.
- Montate il monitor solo in una posizione dove disponga di un'adeguata ventilazione.

Montaggio a parete: Installazione orizzontale



- Il monitor può essere installato sulla parete come mostrato. (Per ulteriori informazioni, riferitevi al manuale (opzione) "Guida al montaggio con supporto a parete e all'installazione").

Installazione su una scrivania

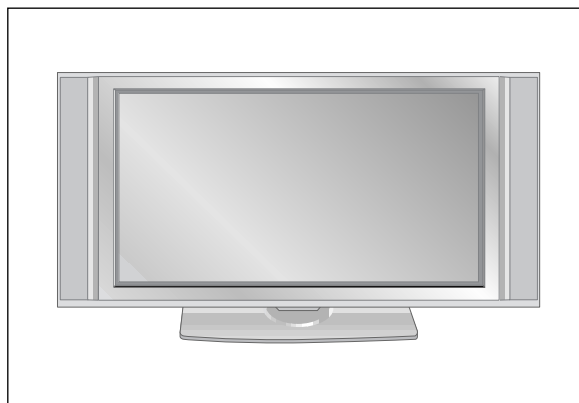

- Il monitor può venire montato su una scrivania, come mostrato sopra.

Installazione a parete

Distanza minima consigliata per un'adeguata ventilazione nel montaggio a parete.

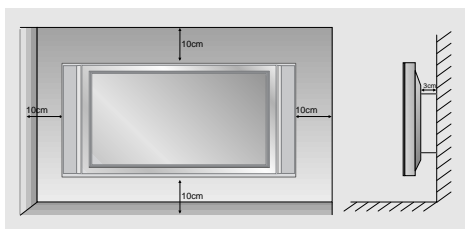

Installazione su piedistallo

Distanza minima consigliata per un'adeguata ventilazione nel montaggio a parete.

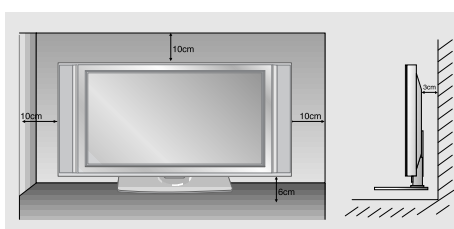

ITALIANO

Funzione orientamento. (opzionale)

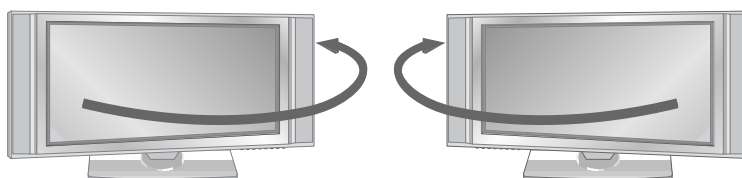

- Dopo aver installato l'apparecchio, potete regolarne manualmente l'orientamento, verso sinistra o verso destra, di 20 gradi, per soddisfare la vostra posizione di visione.

Nota : Prima di regolare l'angolazione, dovete allentare (a sinistra) la vite nel mezzo del retro del supporto. Quando il supporto sarà a livello con l'apparecchio, dovete chiudere (verso destra) la vite per regolare il foro.

Accensione del monitor

- Se utilizzate il telecomando, puntatelo verso il sensore posto sul Monitor.

Accensione del monitor subito dopo l'installazione

1. Collegando correttamente il cavo di alimentazione, il set si posiziona in mode standby.
2. Premendo il tasto ϕ / I, INPUT o PR \blacktriangle / \blacktriangledown sul set, oppure premendo i tasti POWER, INPUT, MULTIMEDIA, PR \blacktriangle / \blacktriangledown o NUMBER sul telecomando, il set si accenderà.

Accensione del monitor (la presa di rete collegata)

Se il Monitor è stato spento per mezzo del telecomando o anche del proprio tasto ϕ / I.

- Premendo il tasto ϕ / I, INPUT o PR \blacktriangle / \blacktriangledown sul set, oppure premete il tasto POWER o INPUT, o MULTIMEDIA, o PR \blacktriangle / \blacktriangledown o NUMBER sul telecomando per accendere l'apparecchio.

Selezione del linguaggio sullo schermo (opzione)

- Il menù può essere richiamato sullo schermo nella lingua desiderata. Per prima cosa selezionate la lingua da voi desiderata.
 1. Premete il tasto MENU e quindi il tasto \blacktriangle / \blacktriangledown per selezionare il menù SPECIALE.
 2. Premete il tasto \blacktriangleright e premete i tasti \blacktriangle / \blacktriangledown per selezionare **Lingua(Language)**.
 3. Premete il tasto \blacktriangleright e premete i tasti \blacktriangle / \blacktriangledown per selezionare la lingua desiderata.
D'ora in poi, tutte le indicazioni operative che compaiono nei menu in sovrapposizione sullo schermo verranno visualizzate nella lingua selezionata.choice.
 4. Premete il tasto EXIT per tornare ai normali programmi TV.

Menù delle opzioni inerenti i canali

Sintonizzazione automatica del programma

- Con questo metodo vengono memorizzate tutte le stazioni ricevute. Vi consigliamo di utilizzare la programmazione automatica quando installate questo Display al Plasma.

1. Premete il tasto **MENU** e quindi utilizzate il tasto ▲ / ▼ per selezionare il menù **STAZIONE**.
2. Premete il tasto ► e quindi il tasto ▲ / ▼ per selezionare **Ricerca automatica**.
3. Premete il tasto ► per selezionare **Sistema**. Selezionate un sistema TV con i tasti ◀ / ▶;
 - L** : SECAM L/LL/ (opzione)
 - BG** : PAL B/G, SECAM B/G (Europa/Europa Orientale/Asia/Nuova Zelanda/MedioOriente/ Africa/Australia)
 - I** : PAL I/II (GB/Irlanda/Hong Kong/Sud Africa)
 - DK** : PAL D/K, SECAM D/K (Europa Orientale/Cina/Africa/CIS)
 - M** : (USA/Corea/Filippine) (opzione)
4. Premete il tasto ► per selezionare **Mem.da prog.** Selezionate il numero di inizio del programma con il tasto(o i tasti NUMERICI sul menù Memoria).
5. Premete il tasto ▼ per selezionare **Partenza**.
6. Premete il tasto ► per iniziare la programmazione automatica. Vengono memorizzate tutte le stazioni ricevute.



Nota : Il nome della stazione viene memorizzato per le stazioni che trasmettono VPS (Servizio dei Programmi Video), PDC (Controllo di invio dei Programmi) o i dati del TELEVIDEO. Se a una stazione non può venire assegnato nessun nome, viene assegnato e memorizzato il numero di canale come C (V/UHF 01-69) o S (Cavo 01-47), seguito da un numero.

Per fermare la programmazione automatica, premete il tasto **MENU**.

Quando la programmazione automatica è completata, il menù di riordino dei programmi appare sullo schermo. Vedere la sezione Riordino dei Programmi per riordinare i programmi memorizzati.

Sintonizzazione manuale dei programmi

- La programmazione manuale vi permette di sintonizzare manualmente e mettere in ordine le stazioni nella sequenza da voi desiderata. Potete anche assegnare un nome di stazione di cinque caratteri per ogni numero di programma.

1. Premete il tasto **MENU** e quindi utilizzate il tasto ▲ / ▼ per selezionare il menù **STAZIONE**.
2. Premete il tasto ► e poi il tasto ▲ / ▼ per selezionare la **Ricerca Manuale**.
3. Premete il tasto ► per selezionare **Memorizza**. Selezionate il numero di inizio del programma con il tasto ◀ / ▶ o i tasti NUMERICI sul menù **Memorizza**.
4. Premete il tasto ▼ per selezionare **Sistema**. Selezionate un sistema TV con il tasto ◀ / ▶.
 - L** : SECAM L/LL/ (opzione)
 - BG** : PAL B/G, SECAM B/G (Europa/Europa Orientale/Asia/Nuova Zelanda/MedioOriente/ Africa/Australia)
 - I** : PAL I/II (GB/Irlanda/Hong Kong/Sud Africa)
 - DK** : PAL D/K, SECAM D/K (Europa Orientale/Cina/Africa/CIS)
 - M** : (USA/Corea/Filippine) (opzione)
5. Premete il tasto ▼ per selezionare **Banda**. Premete il tasto ◀ / ▶ per selezionare **V/UHF** o **Cavo**, come richiesto.
6. Premete il tasto ▼ per selezionare **Canale**. Potete selezionare il numero di canale desiderato per mezzo del tasto ◀ / ▶ o dei tasti NUMERICI. Se possibile, selezionate il numero del canale (da 1 a 69) direttamente per mezzo dei tasti numerici.
7. Premete il tasto ▼ per selezionare **Ricerca**. Premete il tasto ◀ / ▶ per iniziare la ricerca. Se viene trovata una stazione, la ricerca si ferma.
8. Premete il tasto **OK** per memorizzarla.
9. Per memorizzare un'altra stazione, ripetete i punti da 3 a 8.



ITALIANO

Menù delle opzioni inerenti i canali

Sintonizzazione fine

- Normalmente la sintonizzazione fine ▼ necessaria solo se la ricezione ▼ povera.
 1. Ripetete i punti 1 e 2 di Sintonizzazione manuale dei programmi.
 2. Premete il tasto ► e quindi il tasto ▲ / ▼ per selezionare **Sint. fine**.
 3. Premete il tasto ◀ / ▶ per la sintonizzazione fine in modo da migliorare l'immagine e il suono.
 4. Premete il tasto OK
Il programma per cui è utilizzata la sintonizzazione fine viene indicato da un numero giallo durante la selezione dei programmi.
 5. Premete il tasto **EXIT** per tornare ai normali programmi TV.



Assegnazione di un nome di stazione

1. Ripetete poi punti 1 e 2 di Sintonizzazione manuale dei programmi.
2. Premete il tasto ► e quindi il tasto ▲ / ▼ per selezionare **Nome**.
3. Premete il tasto ► per far apparire sul display il menù **Nome**.
4. Premete il tasto ▲. Potete utilizzare uno spazio, +, - i numeri da 0 a 9 e l'alfabeto dalla **A** alla **Z**.
Con il tasto ▼ potete selezionare nella direzione opposta.
5. Selezionate la posizione successiva premendo il tasto ► e quindi facendo la vostra scelta di un secondo carattere, e così via.
6. Premete il tasto **OK** due volte.
7. Premete il tasto **EXIT** per tornare ai normali programmi TV.



Booster (opzionale)

- In alcuni modelli, **Booster** è una funzione d'opzione. Solo con un apparecchio con la funzione **Booster** potete utilizzarla.
- Se la ricezione del segnale TV è debole, selezionate **Booster Acceso**.
 1. Ripetete poi punti 1 e 2 di Sintonizzazione manuale dei programmi.
 2. Premete il tasto ► e quindi il tasto ▲ / ▼ per selezionare **Booster**.
 3. Premete i tasti ◀ / ▶ per selezionare **Acceso** o **Spento** nel menù a tendina **Booster**.
 4. Premete il tasto **OK**.
 5. Premete il tasto **EXIT** per tornare ai normali programmi TV.



Riordino dei programmi

- Questa funzione vi permette di cancellare o saltare i programmi memorizzati. Potete anche spostare alcune stazioni ad altri numeri di programma o copiare i dati di una stazione vuota nel numero di programma selezionato.

1. Premete il tasto **MENU** e quindi utilizzate il tasto ▲ / ▼ per selezionare il menù **STAZIONE**.
2. Premete il tasto ► e quindi ▲ / ▼ per selezionare **Set up programmi**.
3. Premete il tasto ► per far apparire sul display il menù **Set up programmi**.

Per cancellare un programma

1. Selezionate un programma da cancellare con il tasto ▲ / ▼ o ◀ / ▶.
2. Premete il tasto **ROSSO** due volte
Il programma selezionato è cancellato, tutti i programmi seguenti avanzano di una posizione.

Per copiare un programma

1. Selezionate un programma da copiare con il tasto ▲ / ▼ o ◀ / ▶.
2. Premete il tasto **VERDE**.
Tutti i programmi seguenti scalano di una posizione.

Per spostare un programma

1. Selezionate un programma da spostare con il tasto ▲ / ▼ o ◀ / ▶.
2. Premete il tasto **GIALLO**.
3. Spostate il programma al numero di programma desiderato con il tasto ▲ / ▼ o ◀ / ▶.
4. Premete di nuovo il tasto **GIALLO** per rilasciare questa funzio.

Per saltare un numero di programma

1. Selezionate un programma da saltare con il tasto ▲ / ▼ o ◀ / ▶.
2. Premete il tasto **BLU**. Il programma saltato diventa blu.
3. Premete di nuovo il tasto **BLU** per rilasciare il programma saltato.
Quando un numero di programma viene saltato significa che non potrete selezionarlo utilizzando il tasto **PR** ▲ / ▼ durante i normali programmi TV. Se volete selezionare il programma saltato, inserite direttamente il numero di programma con i tasti **NUMERICI** o selezionatelo nel menù Riordino dei Programmi o Tavola.

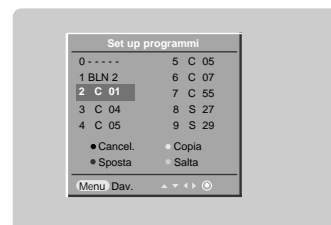

Programma favorito

- Questa funzione vi permette di richiamare direttamente il vostro programma preferito.

1. Premete il tasto **MENU** e quindi utilizzate il tasto ▲ / ▼ per selezionare il menù **STAZIONE**.
2. Premete il tasto ► e quindi il tasti ▲ / ▼ per selezionare **Programma Favorito**.
3. Premete il tasto ► per selezionare una regolazione d'immagine nel menù **Programma Favorito**.
4. Premete il tasti ▲ / ▼ per selezionare -- ----.
5. Selezionate il programma desiderato per mezzo dei tasti ◀ / ▶ o dei tasti **NUMERICI**. I numeri inferiori a 10 devono essere inseriti preceduti dallo '0', cioè '05' per 5.
6. Per memorizzare un altro programma, ripetete i punti 4 e 5.
Potete memorizzare fino a 8 programmi.
7. Premete il tasto **OK**.
8. Premete il tasto **EXIT** per tornare ai normali programmi TV.

Premete ripetutamente il tasto **FAVOURITE** per selezionare i programmi preferiti.



ITALIANO

Per richiamare una tavola di programma

- Potete controllare i programmi memorizzati visualizzando sul display la tavola dei programmi.

Visualizzazione sul display della tavola dei programmi

Premete il tasto **LIST** per visualizzare il menù della tavola dei programmi La tavola dei programmi appare sullo schermo.

- Potreste trovare dei programmi illuminati in blu. Sono quelli installati nel modo iRiordino dei Programmi.
- Alcuni programmi con il numero di canale visualizzabile nella tavola dei programmi indicano che non c'è nessun numero di stazione assegnato.

Per selezionare un programma nella tavola dei programmi

Selezionate un programma con il tasto ▲ / ▼ o ◀ / ▶.
Premete il tasto **OK**.
Il Display al Plasma commuta sul numero di programma scelto.

Per sfogliare una tavola di programma

Ci sono 10 pagine di tavole di programma che contengono 100 programmi.
Premete ripetutamente il tasto ▲ / ▼ o ◀ / ▶ per girare le pagine.

Premete il tasto **LIST** per tornare ai normali programmi TV.

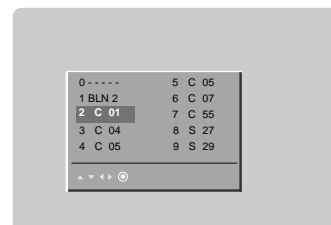

Regolazione dell'immagine

PSM (Memoria Stato dell'Immagine)

- Utilizzare **PSM** per regolare il Monitor per un'immagine ottimale.
- Quando regolate manualmente le opzioni dell'immagine (contrasto, luminosità, colore, nitidezza e sfumatura), PSM si porta automaticamente su **Utente**.

1. Premete il tasto **PSM**.

- Ogni volta che premete il tasto **PSM** l'indicazione sul display cambia come segue.



- Potete anche selezionare **Intelligent Eye**, **Dinamica**, **Normale**, **Soft** o **Utente** nel menù IMMAGINE.
- Le immagini **Intelligent Eye**, **Dinamica**, **Normale**, **Soft** sono programmate in fabbrica per una buona riproduzione dell'immagine e non possono venire modificate.
- Quando la funzione "Eye" (Occhio) è operativa, l'immagine più adatta viene automaticamente regolata in accordo alle condizioni circostanti.

CSM (Memoria Stato Colore)

- Per inizializzare il valore regolato, selezionare '**Neutro**'.

1. Premete il tasto **MENU** e quindi il tasto **▲ / ▼** per selezionare il menù IMMAGINE.
2. Premete il tasto **▶** e premete i tasti **▲ / ▼** per selezionare **Modo colore**.
3. Premete il tasto **▶** e premete i tasti **▲ / ▼** per selezionare il temperatura colore desiderato.
4. Premete il tasto **EXIT** per tornare ai normali programmi TV.

- Ogni volta che premete il tasto **▲ / ▼** l'indicazione sul display cambia come segue.



Controllo manuale della temperatura del colore (opzione utente)

- Potete regolare il **Rosso**, la **Verde** e **Blu** ai livelli da voi preferiti.

1. Premete il tasto **MENU** e quindi il tasto **▲ / ▼** per selezionare il menù IMMAGINE.
2. Premete il tasto **▶** e premete i tasto **▲ / ▼** per selezionare **Modo colore**.
3. Premete il tasto **▶** e premete i tasto **▲ / ▼** per selezionare **Utente**.
4. Premete il tasto **▶**. Premete il tasto **▲ / ▼ / ◀ / ▶** per effettuare le regolazioni che ritenete opportune.
5. Premete il tasto **EXIT** per tornare ai normali programmi TV.



XD

- Potete godervi l'immagine vivida e ad alta definizione con la tecnologia digitale del processore "Reality" di LG.
- Non è possibile utilizzare questa funzione nei modi RGB(PC), HDMI(PC).
- Quando selezionate delle opzioni d'immagine (**Intelligent Eye**, **Dinamica**, **Normale** e **Soft**) nel Menu **IMMAGINE**, l'apparecchio si accenderà automaticamente.

1. Premete il tasto **MENU** e quindi il tasto **▲ / ▼** per selezionare il menù IMMAGINE.
2. Premete il tasto **▶** e premete i tasti **▲ / ▼** per selezionare **XD**.
3. Premete il tasto **▶** e premete i tasti **▲ / ▼** per selezionare **Acceso** o **Sepnto**.
4. Premete il tasto **EXIT** per tornare ai normali programmi TV.



sRGB

- Quando l'apparecchio è stato collegato all'apparecchiatura esterna con funzione RGB, ha regolato una differenza di colore per visualizzare le immagini uguali una all'altra.
 - Questa funzione è operativa nei seguenti modi: RGB[PC], HDMI[PC].
1. Premete il tasto **MENU** e quindi il tasto **▲ / ▼** per selezionare il menù IMMAGINE.
 2. Premete il tasto **▶** e premete i tasti **▲ / ▼** per selezionare **sRGB**.
 3. Premete il tasto **▶** e premete i tasti **▲ / ▼** per selezionare **Acceso** o **Spento**.
 4. Premete il tasto **EXIT** per tornare ai normali programmi TV.



ACM (Gestione attiva del colore)

- Regolate **ACM** per selezionare l'opzione di colore desiderato della pelle.
 - Questa funzione è operativa nel modo seguente: TV, AV1, AV2, S-Video2, AV3, AV4, AV5 o COMPONENT, RGB[DTV], HDMI[DTV].
 - Non è possibile utilizzare questa funzione nel modo **XD Spento**.
1. Premete il tasto **MENU** e quindi il tasto **▲ / ▼** per selezionare il menù IMMAGINE.
 2. Premete il tasto **▶** e premete i tasti **▲ / ▼** per selezionare **ACM**.
 3. Premete il tasto **▶**. Premete il tasto **◀ / ▶** per effettuare le regolazioni che ritenete opportune.
 4. Premete il tasto **EXIT** per tornare ai normali programmi TV.

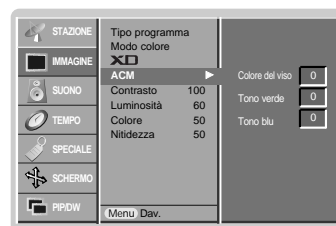

Regolazione immagine

- Potete regolare il contrasto, la luminosità, l'intensità del colore, nitidezza e tonalità ai livelli da voi preferiti.
 - Non è possibile utilizzare le funzioni colore e nitidezza (sharpness) nei modi RGB(PC) e HDMI(PC).
 - Nei sistemi di trasmissione PAL/SECAM, la funzione "Tinta" non è operativa.
1. Premete il tasto **MENU** e quindi il tasto **▲ / ▼** per selezionare il menù IMMAGINE.
 2. Premete il tasto **▶** e poi il tasto **▲ / ▼** per selezionare la voce dell'immagine desiderata nel menù a tendina IMMAGINE.
 3. Premete il tasto **▶** e premete i tasto **◀ / ▶** per effettuare le modifiche che ritenete opportune.
 4. Premete il tasto **EXIT** per tornare ai normali programmi TV.

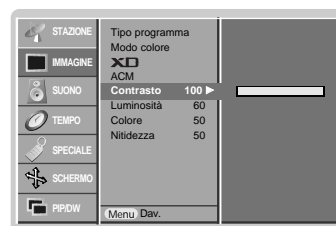

Regolazione del suono

SSM (Memoria Stato del Suono)

- Questa funzione vi permette di godervi il suono migliore senza alcuna regolazione speciale dato che il Monitor seleziona automaticamente l'opzione appropriata del suono, basata sul contenuto del programma.
- Quando regolate manualmente le opzioni del suono (alti, bassi e bilanciamento), SSM si porta automaticamente su **Utente**.

1. Premete il tasto **SSM**.
2. A ogni pressione del tasto **SSM** il display sullo schermo cambia come indicato qui sotto.

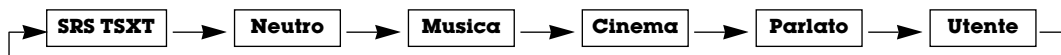

- Potete anche selezionare **SRS TSXT, Neutro, Musica, Cinema, Parlato** o **Utente** nel menù Suono.
- Il suono **SRS TSXT, Neutro, Musica, Cinema** e **Parlato** vengono programmati in fabbrica per una buona riproduzione del suono e non possono venire modificati.

-  is a trademark of SRS Labs, Inc.
- TruSurround XT technology is incorporated under license from SRS Labs, Inc.

BBE

- Il suono ad alta definizione BBE conferisce chiarezza per una migliore comprensione del parlato e del realismo musicale.

1. Premete il tasto **MENU** e quindi premete il tasto **▲ / ▼** per selezionare il menù **SUONO**.
2. Premete il tasto **▶** e premete i tasti **▲ / ▼** per selezionare **BBE**.
3. Premete il tasto **▶** e premete i tasti **▲ / ▼** per selezionare **Acceso** o **Sepnto**.
4. Premete il tasto **EXIT** per tornare ai normali programmi TV.

BBE. Manufactured under license from BBE Sound, Inc.



LAV (Livellatore Automatico del Volume)

- Questa funzione mantiene il volume a un livello sempre eguale, anche se cambiate canale.

1. Premete il tasto **MENU** e quindi premete il tasto **▲ / ▼** per selezionare il menù **SUONO**.
2. Premete il tasto **▶** e premete i tasti **▲ / ▼** per selezionare **LAV**.
3. Premete il tasto **▶** e premete i tasti **▲ / ▼** per selezionare **Acceso** o **Sepnto**.
4. Premete il tasto **EXIT** per tornare ai normali programmi TV.



Regolazione del suono

1. Premete il tasto **MENU** e quindi premete il tasto **▲ / ▼** per selezionare il menù **SUONO**.
2. Premete il tasto **▶** e premete i tasti **▲ / ▼** per selezionare la voce del suono che desiderate.
3. Premete il tasto **▶** e premete i tasti **◀ / ▶** per effettuare le regolazioni che ritenete opportune e quindi.
4. Premete il tasto **EXIT** per tornare ai normali programmi TV.

Nota : Alti, Bassi o BBE non si possono utilizzare con l'opzione SRS TSXT.

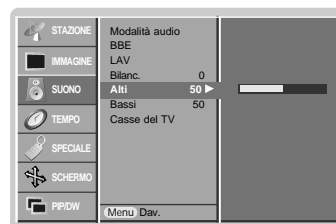

Altoparlanti del televisore

- Potete regolare lo stato degli altoparlanti interni.
- Nei modi COMPONENT, RGB[PC] e HDMI[PC] l'audio del TV variabile/altoparlante può essere emesso anche se non c'è segnale video.

1. Premete il tasto **MENU** e quindi premete il tasto ▲ / ▼ per selezionare il menù **SUONO**.
2. Premete il tasto ► e premete i tasti ▲ / ▼ per selezionare **Casse del TV**.
3. Premete il tasto ► e premete i tasti ▲ / ▼ per selezionare **Acceso** o **Spento**.
4. Premete il tasto **EXIT** per tornare ai normali programmi TV.



Funzione Stereo / Dual

- Quando viene selezionato un programma, l'informazione del suono per la stazione appare dopo il numero del programma e il nome della stazione sparisce.

DISPLAY SULLO SCHERMO

Premete il tasto I/II per ricevere lo stato delle emittenti.

Broadcast	Display sullo schermo
Mono	MONO
Stereo	STEREO
Dual	DUAL I

SELEZIONE MONO

Durante la ricezione in stereo, se il segnale è debole, potete commutare in mono premendo il tasto I/II due volte. In mono, lo spessore del suono viene aumentato. Per tornare alla trasmissione in stereo, premete ancora due volte il tasto I/II.

SELEZIONE DEL LINGUAGGIO PER LE EMITTENTI IN DUE LINGUE

Se un programma viene ricevuto in due lingue (dual language), potete scegliere **DUAL I**, **DUAL II** oppure **DUAL I II** premendo ripetutamente il tasto I/II.

- **DUAL I** invia agli altoparlanti la lingua primaria dell'emittente.
- **DUAL II** invia agli altoparlanti la seconda lingua dell'emittente.
- **DUAL I II** invia una lingua ad ogni altoparlante.

Ricezione NICAM (Opzione)

- Se il vostro display al plasma è dotato di sintonizzazione PDP per la ricezione NICAM, può ricevere il suono digitale ad alta qualità NICAM.

Il suono in uscita può essere selezionato secondo l'emittente ricevuta, come qui di seguito indicato, premendo ripetutamente il tasto I/II.

- Quando il suono NICAM viene ricevuto in mono, potete selezionare **NICAM MONO** oppure **FM MONO**.
- Quando il suono NICAM viene ricevuto in stereo, potete selezionare **NICAM STEREO** oppure **FM MONO**. Se il segnale stereo è debole, commutate in FM mono.
- Quando il suono NICAM viene ricevuto in dual, potete selezionare **NICAM DUAL I**, **NICAM DUAL II**, **NICAM DUAL I II** oppure **MONO**. Quando viene selezionato FM mono, sullo schermo appare l'indicazione **MONO**.

SELEZIONE DEL SUONO IN USCITA CON LA FUNZIONE AV

Con la funzione AV potete selezionare il suono in uscita per gli altoparlanti destro e sinistro.

Premete ripetutamente il tasto I/II per selezionare l'uscita del suono.

- **L+R** : Segnale audio dall'ingresso audio L (sinistro) viene inviato all'altoparlante sinistro e il segnale audio dall'ingresso audio R (destro) viene inviato all'altoparlante destro.
- **L+L** : Il segnale audio dall'ingresso audio L (sinistro) viene inviato all'altoparlante destro e a quello sinistro.
- **R+R** : Il segnale audio dall'ingresso audio R (destro) viene inviato all'altoparlante destro e a quello sinistro.

Opzioni del Menù Orario

Regolazione dell'orologio

- Se l'ora attuale viene cancellata da una sospensione di corrente, se il TV viene scollegato l'orologio viene azzerato.

1. Premete il tasto **MENU** e quindi il tasto ▲ / ▼ per selezionare il menu TEMPO.
2. Premete il tasto ► e quindi il tasto ▲ / ▼ per selezionare **reg. Clock**.
3. Premete il tasto ► e quindi il tasto ▲ / ▼ per regolare l'ora.
4. Premete il tasto ► e quindi il tasto ▲ / ▼ per regolare i minuti.
5. Premete il tasto **EXIT** per tornare ai normali programmi TV.



Regolate il timer On/Off (Acceso/Spento)

- Il timer è operativo solo se l'orario corrente è già stato regolato.
 - La funzione "off-timer" (spegnimento) sostituisce la funzione "on-timer" (accensione) se sono state regolate alla stessa ora.
 - Il monitor deve essere in "Standby" perché la funzione "on-timer" possa attivarsi.

1. Premete il tasto **MENU** e quindi il tasto ▲ / ▼ per selezionare il menu TEMPO.
2. Premete il tasto ▲ / ▼ per selezionare **Spignimento** o **Accensione**.
3. Premete il tasto ► e quindi il tasto ▲ / ▼ per selezionare **Acceso**.
4. Premete il tasto ► e quindi il tasto ▲ / ▼ per regolare l'ora.
5. Premete il tasto ► e quindi il tasto ▲ / ▼ per regolare i minuti.
6. **Solo funzione Accensione;** Premete il tasto ► e quindi utilizzate il tasto ▲ / ▼ per regolare il numero di programma o il livello del volume.
7. Premete il tasto **EXIT** per tornare ai normali programmi TV.

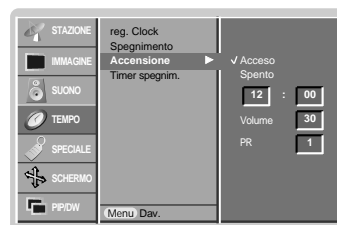

- Per cancellare la funzione "Off/On Time" Premete il tasto ▲ / ▼ per selezionare **Spento** al punto 3.
- Due ore dopo che l'apparecchio si è acceso grazie alla funzione di accensione automatica verrà automaticamente riportato nel modo "Standby" (Attesa), se non viene premuto nessun tasto.

Timer spignim

- Se non c'è segnale in ingresso, il monitor si spegne automaticamente dopo 10 minuti.

1. Premete il tasto **MENU** e quindi il tasto ▲ / ▼ per selezionare il menu TEMPO.
2. Premete il tasto ► e quindi il tasto ▲ / ▼ per selezionare **Timer spignim..**
3. Premete il tasto ► e quindi il tasto ▲ / ▼ per selezionare **Acceso** o **Spento**.
4. Premete il tasto **EXIT** per tornare ai normali programmi TV.

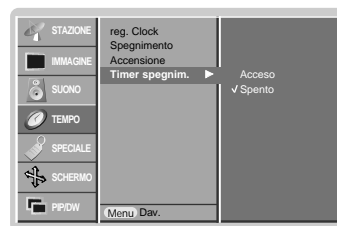

Spegnimento automatico

- Il Monitor si spegne automaticamente allo scadere del tempo prefissato.
 - Premete il tasto **SLEEP** per selezionare il numero dei minuti. Sullo schermo apparirà il simbolo  --- **Min** seguito da **10, 20, 30, 60, 90, 120, 180** e **240**. Il timer inizia il conteggio alla rovescia, partendo dai minuti da voi selezionati.

- a. Per controllare quanto tempo rimane prima che l'apparecchio si spenga, premete il tasto **SLEEP** una volta.
- b. Per cancellare i minuti selezionati, premete ripetutamente il tasto **SLEEP** fino a visualizzare sullo schermo il simbolo  --- **Min**.
- c. Quando spegnete il Monitor, la funzione sleep eventualmente regolata viene annullata.

Menù SPECIAL

Blocco per i bambini

- Il monitor può venire regolato in modo che funzioni solo utilizzando il telecomando.

 1. Premete il tasto **MENU** e quindi il tasto ▲ / ▼ per selezionare il menù SPECIALE.
 2. Premete il tasto ► e premete i tasti ▲ / ▼ per selezionare **Blocco bambini**.
 3. Premete il tasto ► e premete i tasti ▲ / ▼ per selezionare **Acceso** o **Sepnto**.
 4. Premete il tasto **EXIT** per tornare ai normali programmi TV.

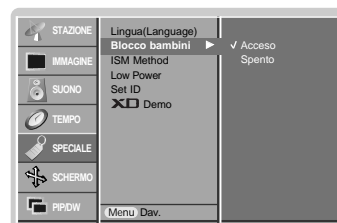

- Questo Monitor è programmato per ricordarsi su quale opzione era stato regolato l'ultima volta, anche se viene spento.
- Quando attivate il blocco bambino (Child lock), se il monitor viene spento con il telecomando, premete il tasto **INPUT**, **PR ▲ / ▼** del monitor o **POWER**, **INPUT**, **MULTIMEDIA**, **PR ▲ / ▼** del telecomando.
- Quando attivate la funzione "Blocco bambini", se viene premuto un tasto qualsiasi del pannello frontale, sullo schermo appare l'indicazione " ▲ Blocco bambini acceso".

ISM Method

- Non fare rimanere un'immagine fissa a lungo sullo schermo del monitor. L'immagine "gelata" visualizzata sullo schermo e proveniente da un PC/Videogioco che rimane a lungo sullo schermo, diventerà un'immagine ombra che rimarrà sullo schermo anche quando voi cambiate immagine.

1. Premete il tasto **MENU** e quindi il tasto ▲ / ▼ per selezionare il menù SPECIALE.
2. Premete il tasto ► e quindi il tasto ▲ / ▼ per selezionare il tasto ISM.
3. Premete il tasto ► e quindi utilizzate il tasto ▲ / ▼ per selezionare Normale, Orbiter, Inversione o Tergicristallo.

• Refresh PDP :

Il tergitristallo toglierà le immagini permanenti dallo schermo. Un'immagine permanente eccessiva non si può cancellare perfettamente utilizzando questa funzione. Premete di nuovo un tasto qualsiasi per rilasciare questa funzione.

• Orbiter :

Nel modo "Orbiter", per evitare un'immagine permanente sullo schermo, lo schermo si muove ogni 2 minuti. La funzione "Orbiter" può aiutare a prevenire le immagini ombra. Comunque, è meglio non permettere a un'immagine fissa di rimanere sullo schermo.

• Inversion :

La funzione d'inversione invertirà il colore dello schermo ogni 30 minuti.

4. Premete il tasto **EXIT** per tornare ai normali programmi TV.

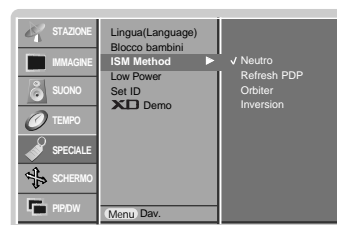

Menù SPECIAL

Bassa Potenza

- Questa funzione serve a ridurre il consumo del monitor.
- 1. Premete il tasto **MENU** e quindi il tasto **▲ / ▼** per selezionare il menù SPECIALE.
- 2. Premete il tasto **▶** e quindi utilizzate il tasto **▲ / ▼** per selezionare **Low Power**.
- 3. Premete il tasto **▶** e quindi utilizzate il tasto **▲ / ▼** per selezionare **Acceso o Spento**.
- 4. Premete il tasto **EXIT** per tornare ai normali programmi TV.



XD Demo

- Utilizzatelo per vedere la differenza tra demo XD attivato e demo XD disattivato..
- Non è possibile utilizzare questa funzione nei modi RGB[PC], HDMI[PC].
- 1. Premete il tasto **MENU** e quindi il tasto **▲ / ▼** per selezionare il menù SPECIALE.
- 2. Premete il tasto **▶** e quindi utilizzate il tasto **▲ / ▼** per selezionare **XD Demo**.
- 3. Premete il tasto **▶** per iniziare **XD Demo**.
- 4. Per concludere **XD Demo**, premete il tasto **EXIT**.

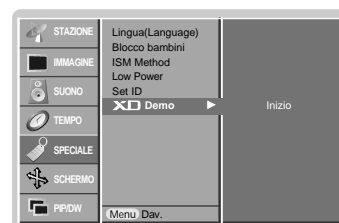

Menù SCREEN

Auto Config

- Regolate automaticamente la posizione dell'immagine ed eliminate le immagini che saltano.
- Questa funzione è operativa nei seguenti modi: RGB[PC]

1. Premete il tasto **MENU** e quindi il tasto ▲ / ▼ per selezionare il menù SCHERMO.
2. Premete il tasto ► e premete i tasti ▲ / ▼ per selezionare **Auto config.**
3. Premete il tasto ►.
 - Quando l'auto configurazione è terminata, sullo schermo appare l'indicazione **OK**.
 - Se la posizione dell'immagine non è corretta, provate nuovamente a regolarla.
4. Se l'immagine necessita di un'ulteriore regolazione in RGB (PC), dopo quella automatica, regolate **Manuale config.**
5. Premete il tasto **EXIT** per tornare ai normali programmi TV.



- Anche se l'immagine non è ancora corretta, il vostro Monitor sta funzionando bene ma ha bisogno di un'ulteriore regolazione.
- Le funzioni "Configurazione Automatica" non possono essere utilizzate nel modo HDMI.

Manual Config

- Se l'immagine non risulta chiara dopo la regolazione automatica e specialmente se il problema è rappresentato dai caratteri che vibrano, regolate la fase manualmente.
- Questa funzione è operativa nei seguenti modi: RGB[PC], RGB[DTV], COMPONENT (480p/576p/720p/1080i), HDMI (480p/576p/720p/1080i).

1. Premete il tasto **MENU** e quindi il tasto ▲ / ▼ per selezionare il menù SCHERMO.
2. Premete il tasto ►. e premete i tasti ▲ / ▼ per selezionare **Manuale config.**
3. Premete il tasto ►. e premete i tasti ▲ / ▼ per selezionare **Fase**, **Tempor.**, **Posizione H** o **Posizione V**.
4. Utilizzate il tasto ◀ / ▶ per effettuare le regolazioni che ritenete opportune.
5. Premete il tasto **EXIT** per tornare ai normali programmi TV.

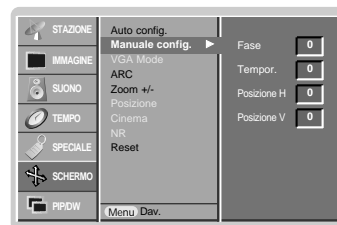

Per selezionare il modo VGA/XGA largo

- Per vedere un'immagine normale, fate combaciare la risoluzione del modo RGB e la selezione del modo VGA/XGA.
- In alcuni modelli, non è disponibile per la selezione del modo XGA.
- Questa funzione è operativa nei seguenti modi: RGB[PC].

1. Premete il tasto **MENU** e quindi il tasto ▲ / ▼ per selezionare il menù SCHERMO.
2. Premete il tasto ► e quindi utilizzate il tasto ▲ / ▼ per selezionare il modo VGA (o il modo XGA)
3. Premete il tasto ► e quindi utilizzate il tasto ▲ / ▼ per selezionare la risoluzione desiderata di VGA/XGA.
4. Premete il tasto **EXIT** per tornare ai normali programmi TV.

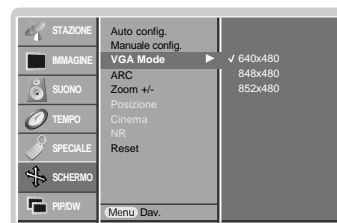

Menù SCREEN

Regolazione del formato dell'immagine

- Potete guardare la televisione in vari formati d'immagine ; **Spettacolo, Pieno** (opzionale), **Originale, 4:3, 16:9, 14:9** o **Zoom**

1. Premete il tasto **MENU** e quindi il tasto **▲ / ▼** per selezionare il menù **SCHERMO**.
2. Premete il tasto **▶** e quindi il tasto **▲ / ▼** per selezionare **ARC**.
3. Premete il tasto **▶** e quindi il tasto **▲ / ▼** per selezionare **Spettacolo, Pieno** (opzionale), **Originale, 4:3, 16:9, 14:9** o **Zoom**.

• Spettacolo

Una volta che il televisore riceve il segnale di schermo panoramico, Potete godervi i film (formato immagine 16:9) o i normali programmi TV grazie al modo 16:9. Lo schermo 16:9 è come quello 4:3, ma ingrandito a sinistra e a destra, in modo da risultare pieno.

• Pieno (opzionale)

Una volta che il televisore riceve il segnale di schermo panoramico, Potete godervi i film a schermo grande grazie al modo Zoom. Si tratta dello schermo 4:3 ingrandito sia verso l'alto e verso il basso che verso destra e verso sinistra: a tutto schermo. La parte inferiore e quella superiore dell'immagine possono venire perse.

• Originale

Una volta che il televisore riceve il segnale di schermo panoramico, viene automaticamente impostato il formato immagine da inviare.

• 4:3

Questo formato è quello normale 4:3.

• 16:9

Potete godervi i film (formato immagine 16:9) o i normali programmi TV grazie al modo 16:9.

Lo schermo 16:9 è come quello 4:3, ma ingrandito a sinistra e a destra, in modo da risultare pieno.

• 14:9

Potete godervi i film (formato immagine 16:9) o i normali programmi TV grazie al modo 14:9. Lo schermo 14:9 è come questo, ma lo schermo 4:3 ingrandito sia verso l'alto e verso il basso che verso destra e verso sinistra.

• Zoom

Potete godervi i film a schermo grande grazie al modo Zoom. Si tratta dello schermo 4:3 ingrandito sia verso l'alto e verso il basso che verso destra e verso sinistra: a tutto schermo. La parte inferiore e quella superiore dell'immagine possono venire perse.

4. Premete il tasto **EXIT** per tornare ai normali programmi TV.



- Potete selezionare **4:3** e **16:9** (Ampio) solo nei modi RGB[PC] e HDMI[PC].
- Potete selezionare **4:3, 16:9** (Ampio) e **Zoom** solo nei modi RGB[DTV], HDMI[DTV] e COMPONENT[DTV].
- Potete selezionare **Spettacolo, Pieno** (opzionale), **4:3, 16:9** (Ampio), **14:9** e **Zoom** solo nei modi Component [480i/576i].

Picture Size Zoom

- Quando allargate o riducete un'immagine, lo schermo potrà trasmettervi un'immagine innaturale.

1. Premete il tasto **MENU** e quindi il tasto **▲ / ▼** per selezionare il menù **SCHERMO**.
2. Premete il tasto **▶** e quindi il tasto **▲ / ▼** per selezionare **Zoom +/-**.
3. Premete il tasto **▶** e quindi il tasto **◀ / ▶** per effettuare le regolazioni che ritenete opportune e quindi.
4. Premete il tasto **EXIT** per tornare ai normali programmi TV.

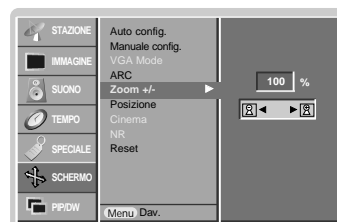

Posizione dello schermo

- Avrete disponibile questa funzione solo dopo aver regolato "Zoom In/Out".

 1. Premete il tasto **MENU** e quindi il tasto **▲ / ▼** per selezionare il menù **SCHERMO**.
 2. Premete il tasto **▶** e quindi il tasto **▲ / ▼** per selezionare **Posizione**.
 3. Premete il tasto **▶** e quindi il tasto **▲ / ▼** o **◀ / ▶** per regolare la posizione.
 4. Premete il tasto **EXIT** per tornare ai normali programmi TV.

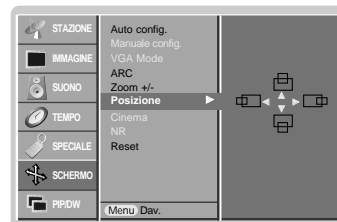

Cinema

- Quando guardate un film, questa funzione permette al monitor di visualizzare la miglior immagine possibile.
- Questa funzione è operativa nei seguenti modi:
TV, AV1, AV2, S-Video2, AV3, AV4, AV5 o COMPONENT 480i/576i.

 1. Premete il tasto **MENU** e quindi il tasto **▲ / ▼** per selezionare il menù **SCHERMO**.
 2. Premete il tasto **▶** e quindi utilizzate il tasto **▲ / ▼** per selezionare **Cinema**.
 3. Premete il tasto **▶** e quindi utilizzate il tasto **▲ / ▼** per selezionare **Acceso** o **Spento**.
 4. Premete il tasto **EXIT** per tornare ai normali programmi TV.



NR (Riduzione dei disturbi)

- Potete selezionare **3D NR** o **MPEG NR** per ridurre il disturbo dell'immagine che potrebbe apparire sullo schermo mentre guardate il televisore.
- Non è possibile utilizzare questa funzione nei modi RGB(PC), HDMI(PC).

 1. Premete il tasto **MENU** e quindi il tasto **▲ / ▼** per selezionare il menù **SCHERMO**.
 2. Premete il tasto **▶** e quindi utilizzate il tasto **▲ / ▼** per selezionare **NR**.
 3. Premete il tasto **▶** e quindi utilizzate il tasto **▲ / ▼** per selezionare **3D NR** o **MPEG NR**.
 4. Premete il tasto **◀ / ▶** per effettuare le regolazioni che ritenete opportune e quindi.
 5. Premete il tasto **EXIT** per tornare ai normali programmi TV.

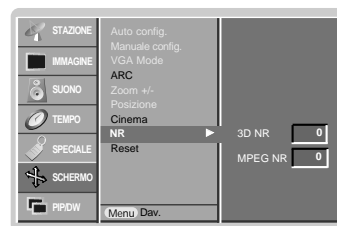

ITALIANO

Inizializzazione (Valori impostazioni fabbrica.)

Questa funzione è operativa in modo corrente.
Per inizializzare il valore regolato.

1. Premete il tasto **MENU** e quindi il tasto **▲ / ▼** per selezionare il menù **SCHERMO**.
2. Premete il tasto **▶** e quindi utilizzate il tasto **▲ / ▼** per selezionare **Reset**.
3. Premete il tasto **▶**.
 - Potete inizializzare Phase, Clock, H-Position, V-Position, Position, Zoom +/-, PIP size, PIP position, PIP Transparency PIP e formato della sotto immagine dell'immagine gemella.



Operazioni col PIP

- PIP (Immagine nell'immagine) porta sullo schermo un'immagine dentro un'altra.
- Non è possibile utilizzare questa funzione nel modo TELEVIDEO.

Funzione PIP

Premete il tasto **PIP** per portarvi sulla sotto immagine.

- Ogni volta che premete il tasto **PIP** l'indicazione sul display cambia come segue.

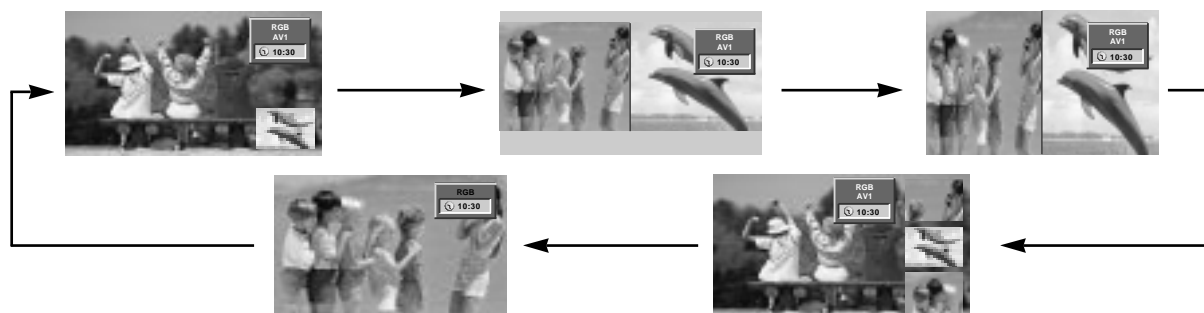

Nota :

- Quando il formato della sotto immagine è 1/2 dell'immagine principale, la qualità dell'immagine potrebbe essere scarsa.
- Il movimento della sotto immagine può essere innaturale dato che l'apparecchio mostra lo schermo completo sincronizzando la sorgente dell'immagine principale quando la frequenza di aggiornamento tra la sorgente dell'immagine principale e la sorgente della sotto immagine è diversa nel modo PIP.

Selezione del programma per la sotto immagine

Premete il tasto **PIP PR +/-** per selezionare un programma per la sotto immagine.

Selezione del segnale in ingresso

Premete il tasto **PIP INPUT** per selezionare l'ingresso per la sotto immagine.

In alcuni modelli quando la qualità della "Sub Picture" è alterata, selezionare AUTO, PAL, SECAM o NTSC nel sistema PIP.



POP (Immagine fuori dall'immagine : Scansione dei canali)

Utilizzate la funzione "POP" per cercare i programmi di tutti i canali memorizzati uno per uno sul display dello schermo 3 POP, (mentre la sorgente dell'immagine principale rimane il canale corrente). Le immagini di tutti i canali programmati vengono cercate con lo schermo 3 POP.

Per regolare la trasparenza PIP (Immagine nell'immagine) (PIP modo solo)

1. Premete il tasto **MENU** e quindi il tasto **▲ / ▼** per selezionare il menù PIP/DW.
2. Premete il tasto **▶** e quindi il tasto **▲ / ▼** per selezionare **Trasparenza PIP** (Trasparenza dell'Immagine nell'Immagine).
3. Premete il tasto **▶** e quindi il tasto **◀ / ▶** per regolare "Trasparenza PIP".
4. Premete il tasto **EXIT** per tornare ai normali programmi TV.

Per spostare l'immagine della funzione PIP (PIP modo solo)

Premete il tasto **POSITION** nel modo PIP.

Premete rispettivamente il tasto **▲ / ▼** o **◀ / ▶** fino a raggiungere la posizione desiderata. La sotto immagine si sposta verso l'alto o il basso e da sinistra a destra.



Misura PIP

Premete il tasto **SIZE (Dim. Finestra)** e premete i tasti **◀ / ▶** per regolare la misura del sotto immagine.

Con il tasto **SIZE**, nei modi DW1, DW2, sia l'immagine principale che la sotto immagine vengono regolate simultaneamente. Con il tasto **SIZE** nel modo PIP, viene regolata la sotto immagine.



Per regolare lo schermo per la funzione PIP (Immagine nell'Immagine)

- Nei modi TV o AV per l'immagine principale e RGB (PC) per la sotto immagine, potete utilizzare "Auto Config" (Configurazione automatica) e "Manual Config" (Configurazione Manuale) per regolare lo schermo della sotto immagine.
- Nei modi TV o AV per l'immagine principale e HDMI (DTV) o Component 480p, 576p, 720p, 1080i per la sotto immagine, potete utilizzare "Manual Config" (Configurazione manuale) per regolare lo schermo della sotto immagine.

Televideo (opzionale)

- Televideo (o TOP text) è una funzione opzionale, d'altra parte solo il display al plasma dotato del sistema televideo può ricevere le emissioni televideo.

Il Televideo è un servizio gratuito fornito da numerose stazioni televisive che danno in tempo reale notizie, meteo, programmi televisivi, prezzi e altri argomenti.

Il decodificatore di televideo del display al plasma può sostenere i sistemi SIMPLE, TOP e FASTEXT. SIMPLE (televideo standard) consiste in un numero di pagine che vengono selezionate digitando direttamente il numero di pagina corrispondente. TOP e FASTEXT sono metodi più moderni e permettono una selezione facile e veloce delle informazioni contenute nel televideo.

Attivazione / Disattivazione

Premete il tasto **TEXT/*** per portarvi su questa funzione.

- La pagina iniziale o quella finale appare sullo schermo. Due numeri di pagina, il nome della stazione televisiva, la data e l'ora appaiono sullo schermo nel titolo. Il primo numero della pagina indica la vostra selezione, mentre il secondo mostra la pagina che appare in quel momento sullo schermo.

Premete il tasto **TEXT/*** per spegnere il televideo.

SIMPLE text (opzionale)

elezione della pagina

1. Digitate il numero di pagina desiderato, un numero a tre cifre, per mezzo dei tasti NUMERICI. Se durante la selezione premete un tasto sbagliato, dovete completare le tre cifre e poi digitare il numero di pagina corretto.
2. Il tasto **PR ▲ / ▼** può anche essere utilizzato per selezionare la pagina precedente o quella successiva.

Programmazione di un tasto colorato nel modo "LISTA"

Se il televisore è nel modo testo SIMPLE, TOP o FASTEXT, premete il tasto  per portarvi sul modo "LISTA".

Potete codificare in colore quattro numeri di pagina a vostra scelta e selezionarli con facilità premendo semplicemente il tasto colorato corrispondente, posto sul telecomando.

1. Premete uno dei tasti colorati.
2. Utilizzate i tasti NUMERICI per selezionare il numero di pagina da programmare.
3. Premete il tasto **OK**. La pagina selezionata verrà memorizzata e il numero lampeggerà una volta. D'ora in poi potete richiamare questo numero di pagina premendo semplicemente il tasto col colore corrispondente.
4. Programmate gli altri tre tasti colorati nello stesso modo.

TOP TEXT (opzionale)

La guida all'utilizzatore fa apparire in alto sullo schermo quattro campi colorati: rosso, verde, giallo e blu. Il campo giallo denota il prossimo gruppo e quello blu indica il blocco successivo.

Selezione Blocco, Gruppo, Pagina

1. Con il tasto blu potete procedere di blocco in blocco.
2. Utilizzate il tasto giallo per procedere al prossimo gruppo con la funzione automatica al blocco successivo.
3. Con il tasto verde potete procedere alla pagina successiva esistente con la funzione automatica al gruppo successivo. (In alternativa potete utilizzare il tasto **PR ▲**).
4. Il tasto rosso permette di tornare alla selezione precedente. (In alternativa potete utilizzare il tasto **PR ▼**).

Selezione diretta della pagina

Corrisponde alla funzione SIMPLE text vi permette di selezionare una pagina digitando le tre cifre corrispondenti per mezzo della tastiera numerica con la funzione TOP.

FASTEXT

Le pagine del televideo sono codificate in colore lungo la parte bassa dello schermo e vengono selezionate premendo il tasto colorato corrispondente.

Selezione della pagina

1. Premete il tasto  per selezionare la pagina dell'indice.
2. Potete selezionare le pagine che sono codificate in colore lungo la linea inferiore con i tasti dello stesso colore.
3. Corrisponde alla funzione SIMPLE text e vi permette di selezionare una pagina digitando le tre cifre del numero di pagina per mezzo della tastiera numerica, con la funzione FASTEXT.
4. Il tasto **PR ▲ / ▼** può essere utilizzato per selezionare la pagina precedente e quella seguente.

Funzioni speciali del televideo



REVEAL

Premete questo tasto per far apparire informazioni nascoste, come soluzioni d'indovinelli o puzzle.

Premete questo tasto una seconda volta per rimuovere l'informazione dal display.



SIZE

Seleziona il testo con doppia altezza.

Premete questo tasto per ingrandire la mezza pagina in alto.

Premete nuovamente il tasto per ingrandire la mezza pagina in basso.

Premete nuovamente il tasto per tornare al formato normale.



UPDATE

Porta l'immagine televisiva sullo schermo mentre aspettate la prossima pagina del televideo.

Premete questo tasto per vedere la pagina richiamata.



HOLD

Blocca il cambio automatico di pagina se la pagina di televideo comprende 2 o più sotto pagine. Il numero delle sotto pagine e la sotto pagina sullo schermo viene, normalmente, indicato sotto il tempo. Quando viene premuto questo tasto il simbolo di stop viene indicato sullo schermo nell'angolo in alto a sinistra e il cambio automatico di pagina viene inibito.

Per continuare, premete nuovamente questo tasto.



MIX

Sullo schermo appaiono le pagine del televideo sovrapposte all'immagine televisiva.

Per far sparire l'immagine televisiva, premete nuovamente questo tasto.



TIME

Quando guardate un programma televisivo, premete questo tasto per far apparire sullo schermo l'ora nell'angolo in alto a destra. Premete nuovamente questo tasto per togliere l'ora dallo schermo. Con la funzione televideo, premete questo tasto per selezionare un numero di sotto pagina. Il numero di sotto pagina appare nella parte bassa dello schermo. Per trattenere o cambiare la sotto pagina, premete i tasti ROSSO/VERDE, **PR ▲ / ▼** o i tasti numerici.

Premete nuovamente questo tasto per uscire da questa funzione.

Approntamento dell'apparecchiatura esterna di controllo

- Collegate l'ingresso RS-232C all'apparecchiatura di controllo esterno (un computer o un sistema di controllo A/V) e controllate esternamente le funzioni del monitor.
- Collegate l'ingresso seriale dell'apparecchiatura di controllo alla presa RS-232C posta sul pannello posteriore del monitor.
- I cavi di collegamento dell'RS-232C non sono forniti con il Monitor.

< pannello dell'apparecchio >

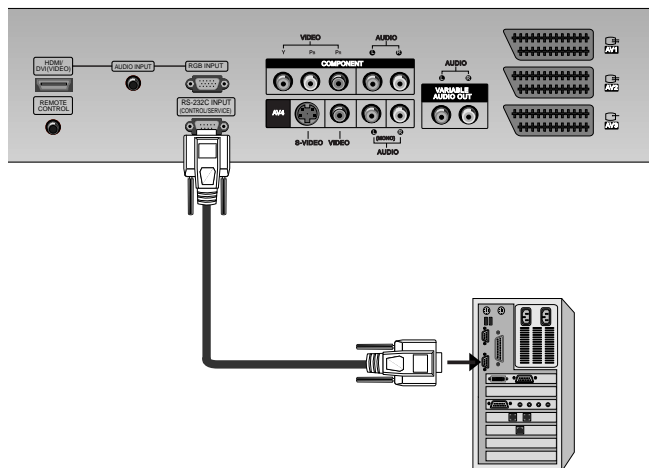

Tipo di connettore : D-Sub 9 pin maschio

N.	Nome del pin
1	Nessuna connessione
2	RXD (Dati in ricezione)
3	TXD (Dati in trasmissione)
4	DTR (DTE lato pronto)
5	GND
6	DSR (DCE lato pronto)
7	RTS (Pronto da spedire)
8	CTS (Abilit. a spedire)
9	Nessuna connessione

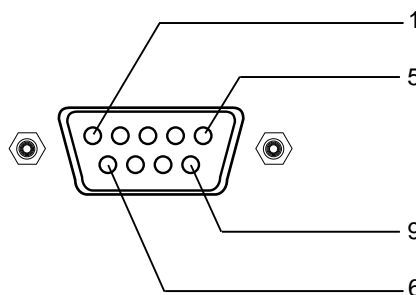

Configurazioni dell'RS-232C

Configurazione a 7 fili
(Cavo RS-232C normale)

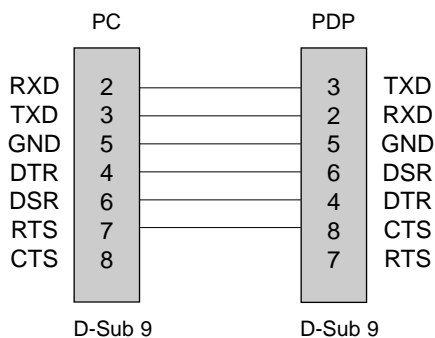

Configurazione a 3 fili
(Non normale)

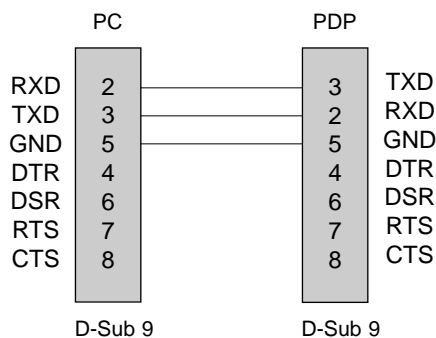

Set ID

- Utilizzate questa funzione per specificare un numero ID del monitor.
- Rif. mappa dati come qui di seguito indicato. (Rif. a pag.40)

1. Premete il tasto **MENU** e quindi premete il tasto **▲ / ▼** per selezionare il menù **SPECIALE**. Premete il tasto **▶**.
2. Utilizzate i tasti **▲ / ▼** per selezionare **Set ID**. e quindi premete il tasto **▶**.
3. Utilizzate i tasti **◀ / ▶** per regolare **Set ID** per scegliere il numero ID desiderato del monitor.
 - Il rapporto di regolazione di **Set ID** è 1 ~ 99.
4. Premete il tasto **EXIT** per tornare ai normali programmi TV.

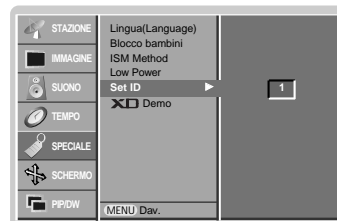

Parametri di Comunicazione

- Gamma della banda : 9600 bp (UART)
- Lunghezza dei dati : 8 bit
- Parità : Nessuna
- * Utilizzate un cavo incrociato.
- Bit di stop : 1 bit
- Codice di comunicazione : Codice ASCII

Command Reference List

	COMMAND 1	COMMAND 2	DATA (Ultra decimale)
01. Alimentazione	k	a	0 ~ 1
02. Selezione ingresso	k	b	0 ~ 9
03. Rapporto Largh./Alt	k	c	Rif. a pag.37
04. Schermo muto	k	d	0 ~ 1
05. Volume muto	k	e	0 ~ 1
06. Controllo Volumel	k	f	0 ~ 64
07. Contrasto	k	g	0 ~ 64
08. Luminosità	k	h	0 ~ 64
09. Colore	k	i	0 ~ 64
10. Tinta (opzionale)	k	j	0 ~ 64
11. Nitidezza	k	k	0 ~ 64
12. Selezione OSD	k	l	0 ~ 1
13. Modo di controllo esterno	k	m	0 ~ 1
14. PIP/Twin (DW)	k	n	Rif. a pag.38
15. PIP posizione	k	q	0 ~ 3
16. Alti	k	r	0 ~ 64
17. Bassi	k	s	0 ~ 64
18. Bilanc.	k	t	0 ~ 64
19. Temp Di Colore (CSM)	k	u	0 ~ 3
20. Regolazione Rosso	k	v	0 ~ 50
21. Regolazione Verde	k	w	0 ~ 50
22. Regolazione Blu	k	\$	0 ~ 50
23. Fonte ingresso PIP	k	y	0 ~ 9
24. Anomalie	k	z	0 ~ a
25. ISM Method	j	p	0 ~ 3
26. Bassa Potenza	j	q	0 ~ 1
27. Tempo setting del Orbiter	j	r	1 ~ FE
28. Pixel Setting	j	s	1 ~ 3
29. Dimensione immagine	j	t	0 ~ 20
30. Configurazione automatica	j	u	1
31. Selezione programma	m	a	0-63
32. Chiave	m	c	Inviare IR Cord
33. Input (Inserire) (Main)	x	b	Rif. a pag.41
34. Input (Inserire) (PIP)	x	y	Rif. a pag.41

* Quando effettuate la regolazione 23 > 32 non vi apparirà alcun menu sullo schermo.

Protocollo di Trasmissione / Ricezione

Trasmissione

[Comando1][Comando2][][Set ID][][Dati][Cr]

- * [Comando 1] : (j o k)
- * [Comando 2] : Per controllare la regolazione PDP.
- * [Set ID] : Potete modificare il numero di ID per scegliere il numero ID desiderato del monitor nel menù speciale. Il rapporto di regolazione è 1 ~ 99. Quando selezionate regolazione ID "0", viene controllato ogni PDP collegato. "Set ID" viene indicato come decimale (1~99) sul menù e come esadecimale (0x0~0x63) sul protocollo di trasmissione/ricezione.
- * [DATI] : Per trasmettere i dati di comando.
- * [Cr] : Ritorno carrello
Codice ASCII '0x0D'
- * [] : Codice ASCII 'spazio (0x20)'

Riconoscimento OK

[Comando2][][Set ID][][OK][Dati][x]

- * Il Monitor trasmette ACK (riconoscimento) basato su questo formato quando riceve dati normali. A questo punto, se i dati sono nel modo lettura, indica dati dello stato presente. Se i dati sono nel modo scrittura, restituisce i dati de PC.

Riconoscimento errore

[Comando2][][Set ID][][NG][Dati][x]

- * Il Monitor trasmette ACK (riconoscimento) basato su questo formato quando riceve dati non normali dalle funzioni non ottenibili o errori di comunicazione.

01. Alimentazione (Comando 2 : a)

- Per controllare Acceso/Spento del Monitor.

Trasmissione

[k][a][][Set ID][][Dati][Cr]

Dati 0 : Alimentazione Spento
1 : Alimentazione Acceso

Riconoscimento

[a][][Set ID][][OK][Dati][x]

- Per mostrare Alimentazione Acceso/Spento.

Trasmissione

[k][a][][Set ID][][FF][Cr]

Riconoscimento

[a][][Set ID][][OK][Dati][x]

* Se altre funzioni trasmettono dati "FF" basati su questo formato, i dati di riconoscimento presentano lo stato di ogni funzione.

02. Selezione ingresso (Comando 2 : b)

- Per selezionare la sorgente in ingresso per il Monitor.
Potete anche selezionare una sorgente in ingresso utilizzando il tasto "INPUT SELECT" del telecomando del Monitor.

Trasmissione

[k][b][][Set ID][][Dati][Cr]

Dati 0 : TV	5 : AV4
1 : AV1	6 : AV5
2 : AV2	7 : Component
3 : S-Video2	8 : RGB
4 : AV3	9 : HDMI

Riconoscimento

[b][][Set ID][][OK][Dati][x]

03. Rapporto Largh./Alt (Comando 2 : c)

- Per regolare il formato dello schermo.
Potete anche regolare il formato dello schermo utilizzando il tasto ARC del telecomando o nel menù SCHERMO.

Trasmissione

[k][c][][Set ID][][Dati][Cr]

Dati 1 : Schermo normale (4:3)	6 : Originale
2 : Schermo ampio (16:9)	7 : 14:9
3 : Spettacolo	8 : Pieno (Opzionale)
4 : Schermo pieno (Zoom)	

Riconoscimento

[c][][Set ID][][OK][Dati][x]

* Se utilizzate l'ingresso PC, potete selezionare sia il rapporto larghezza/altezza per 16:9 che per 4:3.

04. Schermo muto (Comando 2 : d)

- Per selezionare schermo muto Attivato/Disattivato

Trasmissione

[k][d][][Set ID][][Dati][Cr]

Dati 0 : Schermo muto attivato (Immagine Acceso)
1 : Schermo muto disattivato (Immagine Spento)

Riconoscimento

[d][][Set ID][][OK][Dati][x]

05. Volume Mute (Comando 2 : e)

- Per controllare il volume muto Attivato/Disattivato
Potete anche utilizzare il tasto "MUTE" del telecomando.

Trasmissione

[k][e][][Set ID][][Dati][Cr]

Dati 0 : Volume muto attivato (Volume spento)
1 : Volume muto disattivato (Volume acceso)

Riconoscimento

[e][][Set ID][][OK][Dati][x]

06. Volume Control (Comando 2 : f)

- Per regolare il volume.
Potete regolare il volume anche per mezzo dei tasti del telecomando.

Trasmissione

[k][f][][Set ID][][Dati][Cr]

Dati Min : 0 ~ Max : 64

* Riferitevi alla 'Mappatura verde dei dati 1'.(Rif. a pag.40)

Riconoscimento

[f][][Set ID][][OK][Dati][x]

07. Contrasto (Comando 2 : g)

- Per regolare il contrasto dello schermo.
Potete regolare il contrasto anche nel menù "IMMAGINE"

Trasmissione

[k][g][][Set ID][][Dati][Cr]

Dati Min : 0 ~ Max : 64

* Riferitevi alla 'Mappatura verde dei dati 1'.(Rif. a pag.40)

Riconoscimento

[g][][Set ID][][OK][Dati][x]

08. Luminosità (Comando 2 : h)

- Per regolare la luminosità dello schermo.
Potete regolare la luminosità anche nel menù "IMMAGINE"

Trasmissione

[k][h][][Set ID][][Dati][Cr]

Dati Min : 0 ~ Max : 64

* Riferitevi alla 'Mappatura verde dei dati 1'.(Rif. a pag.40)

Riconoscimento

[h][][Set ID][][OK][Dati][x]

09. Colore (Comando 2 : i)

- ▶ Per regolare il colore dello schermo.
Potete regolare il colore anche nel menù "IMMAGINE"

Trasmissione

[k][i][][Set ID][][Dati][Cr]

Dati Min : 0 ~ Max : 64

* Riferitevi alla 'Mappatura verde dei dati 1'.(Rif. a pag.40)

Riconoscimento

[i][][Set ID][][OK][Dati][x]

10. Tinta (Comando 2 : j) (Opzione)

- ▶ Per regolare la sfumatura dello schermo.
Potete regolare la sfumatura anche nel menù "IMMAGINE"

Trasmissione

[k][j][][Set ID][][Dati][Cr]

Dati Rossa : 0 ~ Verde : 64

* Riferitevi alla 'Mappatura verde dei dati 1'.(Rif. a pag.40)

Riconoscimento

[j][][Set ID][][OK][Dati][x]

11. Nitidezza (Comando 2 : k)

- ▶ Per regolare la nitidezza dello schermo.
Potete regolare la nitidezza anche nel menù "IMMAGINE"

Trasmissione

[k][k][][Set ID][][Dati][Cr]

Dati Min : 0 ~ Max : 64

*Riferitevi alla 'Mappatura verde dei dati 1'.(Rif. a pag.40)

Riconoscimento

[k][][Set ID][][OK][Dati][x]

12. Selezione OSD (Comando 2 : l)

- ▶ Per selezionare l'attivazione/disattivazione dell'OSD (sullo schermo).

Trasmissione

[k][l][][Set ID][][Dati][Cr]

Dati 0 : OSD Spento 1 : OSD Acceso

Riconoscimento

[l][][Set ID][][OK][Dati][x]

13. Modo di controllo esterno (Comando 2 : m)

- ▶ Per bloccare i controlli del pannello frontale del monitor e del telecomando.

Trasmissione

[k][m][][Set ID][][Dati][Cr]

Dati 0 : Lock Spento 1 : Lock Acceso

Riconoscimento

[m][][Set ID][][OK][Dati][x]

* Non utilizzare il telecomando, puoi selezionare in questo modo.

14. PIP / Twin (DW) (Comando 2 : n)

- ▶ Per controllare PIP (Immagine nell'Immagine" o l'immagine gemella.
Potete anche controllare "PIP/DW" utilizzando il tasto pip/twin dell'immagine del telecomando o nel menù "PIP/DW".

Trasmissione

[k][n][][Set ID][][Dati][Cr]

Dati 0: PIP/DW Spento 3: DW2
1: PIP 5: POP
2: DW1

Riconoscimento

[n][][Set ID][][OK][Dati][x]

15. PIP posizione (Comando 2 : q)

- ▶ Per selezionare la posizione della sotto immagine della funzione PIP.
Potete regolare la posizione della sotto immagine anche utilizzando il tasto "posizione" del telecomando o nella voce PIP POSITION nel menù "PIP/DW".

Trasmissione

[k][q][][Set ID][][Dati][Cr]

Dati 0 : In basso a destra sullo schermo
1 : In basso a sinistra sullo schermo
2 : In alto a sinistra sullo schermo
3 : In alto a destra sullo schermo

Riconoscimento

[q][][Set ID][][OK][Dati][x]

16. Alti (Comando 2 : r)

- ▶ Per regolare gli acuti.
Puoi anche regolare il tremolio del menu SUONO.

Transmission

[k][r][][Set ID][][Dati][Cr]

Dati Min : 0 ~ Max : 64

* Riferitevi alla 'Mappatura verde dei dati 1'.(Rif. a pag.40)

Riconoscimento

[r][][Set ID][][OK][Dati][x]

17. Bassi (Comando 2 : s)

- ▶ Per regolare il tono basso.
Puoi anche utilizzare il menu basso del Tono SUONO.

Transmission

[k][s][][Set ID][][Dati][Cr]

Dati Min : 0 ~ Max : 64

* Riferitevi alla 'Mappatura verde dei dati 1'.(Rif. a pag.40)

Riconoscimento

[s][][Set ID][][OK][Dati][x]

18. Bilanc. (Comando 2 : t)

- ▶ Per regolare il bilanciato.
Puoi anche regolare il Menu SUONO.

Trasmissione

[k][t][][Set ID][][Dati][Cr]

Dati Min : 0 ~ Max : 64

* Riferitevi alla 'Mappatura verde dei dati 1'.(Rif. a pag.40)

Riconoscimento

[t][][Set ID][][OK][Dati][x]

19. Temp Di Colore (Comando 2 : u)

- ▶ Per regolare la temperatura colore.
Puoi anche regolare il CSM nel menu IMMAGINE.

Trasmissione

[k][v][][Set ID][][Dati][Cr]

Dati 0: Freddo 1: Neutro 2: Caldo 3: Utente

Riconoscimento

[u][][Set ID][][OK][Dati][x]

20. Regolazione Rosso (Comando 2 : v)

- ▶ Per regolare la temperatura del colore rosso.

Trasmissione

[k][v][][Set ID][][Dati][Cr]

Dati Min : 0 ~ Max : 50

* Riferitevi alla 'Mappatura verde dei dati 2'.(Rif. a pag.40)

Riconoscimento

[v][][Set ID][][OK][Dati][x]

21. Regolazione Verde (Comando 2 : w)

- ▶ Per regolare il verde nella temperatura verde del colore.

Trasmissione

[k][w][][Set ID][][Dati][Cr]

Dati Min : 0 ~ Max : 50

* Riferitevi alla 'Mappatura verde dei dati 2'.(Rif. a pag.40)

Riconoscimento

[w][][Set ID][][OK][Dati][x]

22. Regolazione Blu (Comando 2 : \$)

- ▶ Per regolare il Blu nella temperatura verde.

Trasmissione

[k][\$][][Set ID][][Dati][Cr]

Dati Min : 0 ~ Max : 50

* Riferitevi alla 'Mappatura verde dei dati 2'.(Rif. a pag.40)

Riconoscimento

[\$][][Set ID][][OK][Dati][x]

23. Selezione ingresso PIP (Comando 2 : y)

- ▶ Per selezionare la sorgente in ingresso per la sotto immagine nel modo "PIP/DW". Potete anche regolare la sorgente in ingresso per la sotto immagine utilizzando il tasto **PIP INPUT** del telecomando.

Trasmissione

[k][y][][Set ID][][Dati][Cr]

Dati 0 : TV	5 : AV4
1 : AV1	6 : AV5
2 : AV2	7 : Component
3 : S-Video2	8 : RGB
4 : AV3	9 : HDMI

Riconoscimento

[y][][Set ID][][OK][Dati][x]

24. Stato anomalo (Comando 2 : z)

- ▶ Per regolare lo stato anomalo.

Trasmissione

[k][z][][Set ID][][FF][][Cr]

Dati FF : Read

Riconoscimento

[z][][Set ID][][OK][Dati][x]

Dati 0 : Normale (Alimentazione accesa e segnale esistente)
1 : Niente segnale (Alimentazione accesa)
2 : Spegnete il monitor per mezzo del telecomando
3 : Spegnete il monitor utilizzando la funzione "Sleep" (Spegnimento automatico)
4 : Spegnete il monitor con la funzione RS-232
5 : 5V giù
6 : CA giù
7 : Spegnete il monitor per mezzo della funzione "Fan Alarm" (Allarme ventola) (opzionale)
8 : Spegnete il monitor per mezzo della funzione "Off Time" (Orario di spegnimento)
9 : Spegnete il monitor per mezzo della funzione "Auto sleep"
a : Spegnete il monitor con il tasto AV del televisore.

* Questa funzione è "in sola lettura"

25. ISM Method (Comando 1 : j, Comando 2 : p)

- ▶ Per controllare il metodo ISM. Potete anche regolare il metodo ISM nel menù "SPECIALE".

Trasmissione

[j][p][][Set ID][][Dati][Cr]

Dati 0 : Neutro	2 : Orbiter
1 : Refresh PDP	3 : Inversion

Riconoscimento

[p][][Set ID][][OK][Dati][x]

26. Bassa Potenza
(Comando 1 : j, Comando 2 : q)

- Per ridurre il consumo del monitor. Potete anche regolare "Bassa Potenza" nel menù "SPECIALE".

Trasmissione

[j][q][][Set ID][][Dati][][Cr]

Dati 0 : Spento
1 : Acceso

Riconoscimento

[q][][Set ID][][OK][Dati][x]

27. Tempo setting del Orbiter
(Comando 1 : j, Comando 2 : r)

- Serve a regolare la funzione temporale dell'operazione orbitale.

Trasmissione

[j][r][][Set ID][][Dati][][Cr]

Dati Min : 1 ~ Max : FE

* Riferitevi alla 'Mappatura verde dei dati 1'.

Riconoscimento

[r][][Set ID][][OK][Dati][x]

28. Pixel Setting
(Comando 1 : j, Comando 2 : s)

- Serve a modificare il numero pixel in funzione orbitale.

Trasmissione

[j][s][][Set ID][][Dati][][Cr]

Dati Min : 1 ~ Max : 3

* Riferitevi alla 'Mappatura verde dei dati 1'.

Riconoscimento

[s][][Set ID][][OK][Dati][x]

29. Impostazione del formato dell'immagine per il modo DW
(Comando 1 : j, Comando 2 : t)

- Per selezionare il formato dell'immagine DW. Potete selezionare il formato dell'immagine DW utilizzando il tasto "SIZE" del telecomando.

Trasmissione

[j][t][][Set ID][][Dati][][Cr]

Dati Min : 0 ~ Max : 20

* Riferitevi alla 'Mappatura verde dei dati 1'.

Riconoscimento

[t][][Set ID][][OK][Dati][x]

30. Configurazione automatica
(Comando 1 : j, Comando 2 : u)

- Regolate automaticamente la posizione dell'immagine ed eliminate le immagini che saltano.

Trasmissione

[j][u][][Set ID][][Dati][Cr]

Dati 1: Selezione

Riconoscimento

[u][][Set ID][][OK][Dati][x]

31. Selezione del programma
(Comando 1 : m, Comando 2 : a)

- Per selezionare un programma per l'immagine principale.

Trasmissione

[m][a][][Set ID][][Dati0][][Dati1][][Dati2][Cr]

Dati0 Min : 0 ~ Max : 63

* Riferitevi alla 'Mappatura verde dei dati 1'.

Dati1 Don't care

Dati2 0 : Main

1 : Sub

Riconoscimento

[a][][Set ID][][OK][Dati0][x]

* mappa dati 1
0 : passo 0
⋮
A : passo 10 (Set ID 10)
⋮
F : passo 15 (Set ID 15)
10 : passo 16 (Set ID 16)
⋮
64 : passo 100
⋮
6E : passo 110
⋮
73 : passo 115
74 : passo 116
⋮
C7 : passo 199
⋮
FE : passo 254
FF : passo 255

* mappa dati 2
0 : -40
1 : -39
2 : -38
⋮
28 : 0
⋮
4E : +38
4F : +39
50 : +40

32. Chiave (Comando 1 : m, Comando 2 : c)

► Per inviare il codice del tasto del telecomando a infrarossi.

Trasmissione

[m][c][][Set ID][][Dati][Cr]

Dati Inviare IR Cord - Rif. a pag.43

Riconoscimento

[c][][Set ID][][OK][Dati][x]

33. Input (Inserire) (Comando 1 : x, Comando 2 : b) (Ingresso Immagine principale)

► Per selezionare la fonte d'ingresso TV.

Trasmissione

[x][b][][Set ID][][Dati][Cr]

Dati Struttura

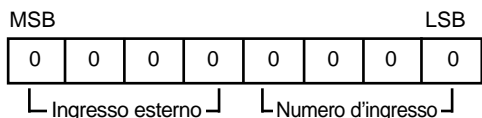

Ingresso esterno				Dati
0	0	0	1	Analogica
0	0	1	0	AV
0	1	0	0	Component
0	1	0	1	RGB-DTV
0	1	1	0	RGB-PC
1	0	0	1	HDMI

Numero d'ingresso				Dati
0	0	0	0	Input1
0	0	0	1	Input2
0	0	1	0	Input3
0	0	1	1	Input4
0	1	0	0	Input5
0	1	0	1	Input6

Riconoscimento

[b][][Set ID][][OK][Dati][x]

34. Input (Inserire) (Comando 1 : x, Comando 2 : y)

► Per regolare la sorgente in ingresso per la sotto immagine nel modo PIP (Immagine nell'immagine).

Trasmissione

[x][y][][Set ID][][Dati][Cr]

Dati Struttura

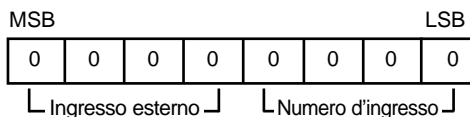

Ingresso esterno				Dati
0	0	0	1	Analogica
0	0	1	0	AV
0	1	0	0	Component
0	1	0	1	RGB-DTV
0	1	1	0	RGB-PC
1	0	0	1	HDMI

Numero d'ingresso				Dati
0	0	0	0	Input1
0	0	0	1	Input2
0	0	1	0	Input3
0	0	1	1	Input4
0	1	0	0	Input5
0	1	0	1	Input6

Riconoscimento

[y][][Set ID][][OK][Dati][x]

Ricevitore telecomando (formato NEC)

Come collegare

- Collegare il controllo a distanza con cavo alla presa del monitor.

Codice IR del telecomando (Formato NEC)

► Forme onde uscita

Pulsazione singola, a modulazione con 37.917 KHZ segnale a 455 KHZ

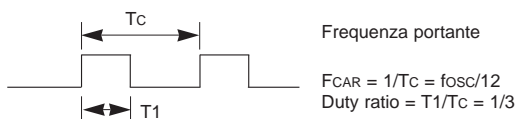

► Configurazione dell' immagine

- Prima immagine

Collegame- nti Codice	Basso Codice cliente							Alto Codice cliente							Codice dati							Codice dati										
	C0	C1	C2	C3	C4	C5	C6	C7	C0	C1	C2	C3	C4	C5	C6	C7	D0	D1	D2	D3	D4	D5	D6	D7	D0	D1	D2	D3	D4	D5	D6	D7

- Immagine ripetuta

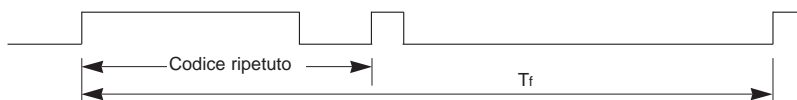

► Codice collegamento



► Codice ripetuto

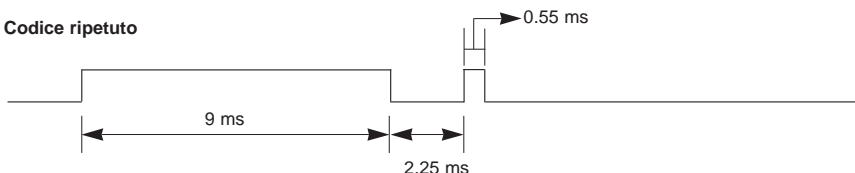

► Descrizione Bit

- Bit "0"

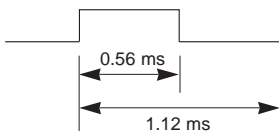

- Bit "1"

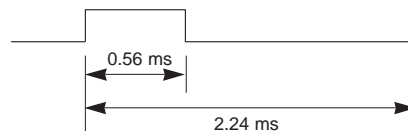

► Intervallo dell'immagine :Tf

La trasmissione delle onde varia a seconda della pressione del tasto.

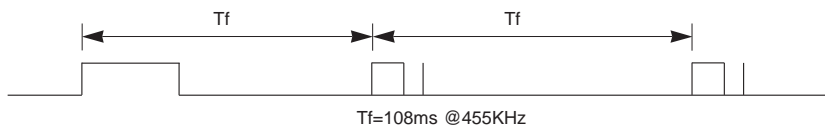

Codice (Hexa)	Funzione	Nota
00	PR+	Tasto R/C
01	PR-	Tasto R/C
02	VOL+	Tasto R/C
03	VOL-	Tasto R/C
40	▲	Tasto R/C
41	▼	Tasto R/C
06	▶	Tasto R/C
07	◀	Tasto R/C
08	ALIMENTAZIONE	Tasto R/C (Alimentazione Acceso/Spento)
C4	ALIMENTAZIONE ACCESA	Separato (solo Accensione)
C5	ALIMENTAZIONE SPENTO	Separato (solo Spegnimento)
09	MUTO	Tasto R/C
10	TASTIERA NUMERICA 0	Tasto R/C
11	TASTIERA NUMERICA 1	Tasto R/C
12	TASTIERA NUMERICA 2	Tasto R/C
13	TASTIERA NUMERICA 3	Tasto R/C
14	TASTIERA NUMERICA 4	Tasto R/C
15	TASTIERA NUMERICA 5	Tasto R/C
16	TASTIERA NUMERICA 6	Tasto R/C
17	TASTIERA NUMERICA 7	Tasto R/C
18	TASTIERA NUMERICA 8	Tasto R/C
19	TASTIERA NUMERICA 9	Tasto R/C
0B	INPUT	Tasto R/C
98	MULTIMEDIA	Tasto R/C
BF	COMPONENT	Separato (COMPONENT in ingresso)
C6	HDMI	Separato (HDMI in ingresso)
D5	RGB	Separato (RGB in ingresso)
D6	TV	Separato (TV in ingresso)
5A	AV1	Separato (AV1 in ingresso)
D0	AV2	Separato (AV2 in ingresso)
D1	AV3	Separato (AV3 in ingresso)
D2	AV4	Separato (AV4 in ingresso)
CF	AV5	Separato (AV5 in ingresso)
D3	S-Video2	Separato (S-Video2 in ingresso)
1E	FAVOURITE	Tasto R/C
1A	Q.VIEW	Tasto R/C
0A	I/II	Tasto R/C
0E	DORMIRE	Tasto R/C
43	MENU	Tasto R/C
44	OK(●)	Tasto R/C
4D	PSM	Tasto R/C
52	SSM	Tasto R/C
53	LIST	Tasto R/C
20	TEXT/*	Tasto R/C
2A	REVEAL	Tasto R/C
22	MODE	Tasto R/C
24	MIX	Tasto R/C
26	TIME	Tasto R/C
62	UPDATE / WIN.POSITION	Tasto R/C
64	SIZE / WIN.SIZE	Tasto R/C
65	HOLD	Tasto R/C
70	INDEX	Tasto R/C
60	PIP/DW	Tasto R/C
61	PIP Ingresso	Tasto R/C
63	SWAP	Tasto R/C
71	PIP PR+	Tasto R/C
72	PIP PR-	Tasto R/C
5C	Zoom +	Tasto R/C
5D	Zoom -	Tasto R/C
79	ARC	Tasto R/C
76	ARC (4:3)	Separato (Solo modo 4:3)
77	ARC (16:9)	Separato (Solo modo 16:9)
AF	ARC (Zoom)	Separato (Solo modo Zoom)

Per programmare il telecomando.

- Il telecomando è multimarca o del tipo universale. Può venire programmato per far funzionare molte apparecchiature controllabili a distanza di altri fabbricanti.

Notate che il telecomando può non controllare tutti i modelli di altre marche.

Per programmare un codice in un modo a distanza.

1. Per scoprire se il vostro telecomando può far funzionare l'apparecchio senza programmazione, accendete l'apparecchio, per esempio un VCR (Videoregistratore) e premete il tasto del modo corrispondente sul telecomando. Dopo, premete il tasto "POWER". Se l'apparecchio si spegne significa che risponde correttamente e il telecomando non deve venire programmato. In caso contrario, il telecomando va programmato per poter far funzionare l'apparecchio. Le procedure di programmazione vengono spiegate qui sotto.
2. Tenete premuti per 2 secondi, contemporaneamente, i tasti "MENU" e "MUTE", il tasto dell'apparecchio selezionato s'illuminerà.
Se non premete nessun tasto per 20 secondi, la luce del tasto modo si spegnerà. In questo caso, dovete ripetete il punto 2.
3. Inserite i numeri del codice utilizzando i tasti numerici del telecomando, riferendovi alla tabella dei codici delle pagine seguenti. Quando premete il tasto, la luce lampeggia. Se l'apparecchio si spegnere, la programmazione è riuscita.
4. Premete il tasto "MENU" per memorizzare il codice. Dopo aver lampeggiato due volte, il codice è memorizzato.
5. Controllate le funzioni del telecomando per vedere se l'apparecchio risponde in modo corretto. In caso contrario, ripetete il punto 2.

Programmazione Codici

VCRs

Brand	Codes	Brand	Codes	Brand	Codes	Brand	Codes
AIWA	034	KENWOOD	014 034 039 043	PORTLAND	108	TATUNG	039 043
AKAI	016 043 046 124 125 146			PULSAR	072	TEAC	034 039 043
AMPRO	072	LG (GOLDSTAR)	001 012 013 020 101 106 114 123	QUARTZ	011 014	TECHNICS	031 033 070
ANAM	031 033 103	LLOYD	034	QUASAR	033 066 075 145	TEKNIKA	019 031 033 034 101
AUDIO DYNAMICS	012 023 039 043	LXI	003 009 013 014 017 034 101 106	RCA	013 020 033 034 040 041 062 063 107 109 140 144 145 147	THOMAS	034
BROKSONIC	035 037 129	MAGIN	040	REALISTIC	003 008 010 014 031 033 034 040 053 054 101	TMK	006
CANON	028 031 033	MAGNAVOX	031 033 034 041 067 068			TOSHIBA	008 013 042 047 059 082 112 131
CAPEHART	108	MARANTZ	012 031 033 067 069	RICO	058	TOTEVISION	040 101
CRAIG	003 040 135	MARTA	101	RUNCO	148	UNITECH	040
CURTIS MATHES	031 033 041	MATSUI	027 030	SALORA	014	VECTOR RESEARCH	012
DAEWOO	005 007 010 064 065 108 110 111 112 116 117 119	MEI	031 033	SAMSUNG	032 040 102 104 105 107 109 112 113 115 120 122 125	VICTOR	048
DAYTRON	108	MEMOREX	003 010 014 031 033 034 053 072 101 102 134 139			VIDEO CONCEPTS	012 034 046
DBX	012 023 039 043	MGA	045 046 059	SANSUI	022 043 048 135	VIDEOSONIC	040
DYNATECH	034 053	MINOLTA	013 020	SANYO	003 007 010 014 102 134	WARDS	003 013 017 024 031 033 034 040 053 054 131
ELECTROHOME	059	MITSUBISHI	013 020 045 046 049 051 059 061 151	SCOTT	017 037 112 129 131	YAMAHA	012 034 039 043
EMERSON	006 017 025 027 029 031 034 035 036 037 046 101 129 131 138 153	MTC	034 040	SEARS	003 008 009 010 013 014 017 020 031 042 073 081 101	ZENITH	034 048 056 058 072 080 101
FISHER	003 008 009 010	MULTITECH	024 034				
FUNAI	034	NEC	012 023 039 043 048	SHARP	031 054 149		
GE	031 033 063 072 107 109 144 147	NORDMENDE	043	SHINTOM	024		
GO VIDEO	132 136	OPTONICA	053 054	SONY	003 009 031 052 056 057 058 076 077 078 149		
HARMAN KARDON	012 045	PANASONIC	066 070 074 083 133 140 145	SOUNDESIGN	034		
HITACHI	004 018 026 034 043 063 137 150	PENTAX	013 020 031 033 063	STS	013		
INSTANTREPLAY	031 033	PHILCO	031 034 067	SYLVANIA	031 033 034 059 067		
JCL	031 033	PHILIPS	031 033 034 054 067 071 101	SYMPHONIC	034		
JCPENNY	012 013 015 033 040 066 101	PILOT	101	TANDY	010 034		
JENSEN	043	PIONEER	013 021 048				
JVC	012 031 033 043 048 050 055 060 130 150 152						

CATV

Brand	Codes	Brand	Codes	Brand	Codes	Brand	Codes
ABC	003 004 039 042 046 052 053	GOLDEN CHANNEL	030	PIONEER	065 085 090 034 051 052 063 076	SPRUCER	047 078
AJIN	112	HAMLIN	049 050 055	POST NEWS WEEK	016	STARCOM	002 004 008 009
ANTRONIK	014	HITACHI	052 055	PRUCER	059	STARGATE	008 030
ARCHER	005 007 014 024	HOSPITALITY	070 077	PTS	011 048 071 072 073 074	TADIRAN	030
CABLE STAR	026	JERROLD	002 003 004 008 009 010 052 069 074	PULSAR	100	TAEKWANG	110
CENTURION	092	LG (GOLDSTAR)	001 106 101 005	RCA	047	TAIHAN	105
CENTURY	007	M-NET	037	REGAL	049 050	TANDY	017
CITIZEN	007	MACOM	033	REGENCY	057	TEXSCAN	029
COLOUR VOICE	065 090	MAGNAVOX	010 012 064 079	REMBRANT	025	TOCOM	039 040 056
COMBANO	080 081	MEMOREX	100	SAMSUNG	102 107 030 068 003 011 041 042	TOSHIBA	100
COMTRONICS	019 030	MOVIE TIME	028 032	SCIENTIFIC ATLANTA	043 045 046	UNIKA	007 014 024
DIAMOND	023	NSC	015 028 038 071 073	SHERITECH	022	UNITED CABLE	004 053
EAGLE	020 030 040	OAK	016 031 037 053	SIGNAL	030	UNIVERSAL	005 007 014 024 026 027 032 035
EASTERN	057 062 066	PANASONIC	044 047	SIGNATURE	052	VIEWSTAR	012 015 018 086 087 088 089
ELECTRICORD	032	PARAGON	100	SL MARX	030	ZENITH	100 114 060 093
GE	072	PHILIPS	006 012 013 020				
GEMINI	008 022 025 054						
GI	052 074						

Programmazione Codici

HDSTB

Brand	Codes	Brand	Codes	Brand	Codes	Brand	Codes
ALPHASTAR DSR	123		133 134	PACE SKY SATELLITE	143		088 090 107 130
AMPLICA	050	GENERAL INSTRUMENT	003 004 016 029	PANASONIC	060 142		137
BIRDVIEW	051 126 129		031 059 101	PANSAT	121	TOSHIBA	002 127
CHANNEL MASTER	013 014 015 018	HITACHI	139 140	PERSONAL CABLE	117	UNIDEN	016 025 042 043
	036 055	HOUSTON TRACKER	033 037 039 051	PHILIPS	071		044 045 048 049
CHAPARRAL	008 009 012 077		057 104	PICO	105		078 079 080 086
CITOH	054	HUGHES	068	PRESIDENT	019 102		101 135 136
CURTIS MATHES	050 145	JANIEL	060 147	PRIMESTAR	030 110 111	VIEWSTAR	115
DRAKE	005 006 007 010	JERROLD	061	PROSAT	072	WINEGARD	128 146
	011 052 112 116	KATHREIN	108	RCA	066 106	ZENITH	081 082 083 084
	141	LEGEND	057	REALISTIC	043 074		091 120
DX ANTENNA	024 046 056 076	LG	001	SAMSUNG	123		
ECHOSTAR	038 040 057 058	LUTRON	132	SATELLITE SERVICE CO	028 035 047 057		
	093 094 095 096	LUXOR	062 144		085		
	097 098 099 100	MACOM	010 059 063 064	SCIENTIFIC ATLANTA	032 138		
	122		065	SONY	103		
ELECTRO HOME	089	MEMOREX	057	STARCAST	041		
EUROPLUS	114	NEXTWAVE	028 124 125	SUPER GUIDE	020 124 125		
FUJITSU	017 021 022 027	NORSAT	069 070	TEECOM	023 026 075 087		

Audio

Brand	Codes	Brand	Codes	Brand	Codes	Brand	Codes
AIWA	014 028 070 096	JVC	004 013 141	PHILIPS	026 112 143		147 218
	125 129 139 229	KEC	185 186 187	PIONEER	039 042 043 063	TOSHIBA	137
	230	KENWOOD	038 050 067 089		065 091 093 094	THE	061
AKAI	163		170 171 197 206	QUASAR	113	VICTOR	088 131
ANAM	003 014 017 023	KOHEL	030	RCA	080	WARDS	089
	059 106 189 216	NAD	045 046	RCX	092	YAMAHA	054 055 066 092
	217 235 236	LOTTE	014 016 036 098	REALISTIC	103 106		199
BURMECTER	252		100 172 173 174	SAMSUNG	124 145 146 182		
CARVER	086		175 176 177 178		204 244 245 246		
CLARION	199		179 180 181 183	SANSUI	011 135 138 144		
DAEWOO	027 053 060 084		201 202 208 213	SANYO	019 083 234		
	102 148 198 221		214 219 223 232	SCOTT	106 186		
DENON	015 075 130 143		238 240	SHARP	031 032 051 052		
FANTASIA	071	LXI	103		072 082 117 119		
FINEARTS	022	MAGNAVOX	111		156 184 199 200		
FISHER	089 099	MARANTZ	002 018 020 025	SHERWOOD	005 006 158		
LG(GOLDSTAR)	001 021 024 029		034 041 081 090	SONY	044 045 109 114		
	087 107 108 110		097 112		118 126 248 249		
	190 191 192 210	MCINTOSH	049	TAEKWANG	012 020 073 074		
	211 212 239	MCS	104		076 077 105 161		
HAITAI	034 035 188 222	MEMOREX	107		162 163 164 165		
HARMAN/KARDON	068	NAD	046		166 167 168 169		
INKEL	037 058 062 069	ONKYO	013 040 041 047		205 231 233 242		
	078 079 095 121		048 056 057 132	TEAC	010 085 106 136		
	122 149 150 151		133 140		185 187 237		
	152 153 154 155	OPTIMUS	158	TECHNICS	101 113 128 134		
	157 158 159 160	PANASONIC	007 033 064 113				
	189 207 222 224		142 220 241 251				
	225 226 227 243	PENNEY	104				
	247						

DVD

Brand	Codes	Brand	Codes	Brand	Codes	Brand	Codes
APEX DIGITAL	022	MAGNAVOX	013	PHILIPS	013	SONY	007
DENON	020 014	MARANTZ	024	PIONEER	004 026	THOMPSON	005 006
GE	005 006	MITSUBISHI	002	PROCEED	021	TOSHIBA	019 008
HARMAN KARDON	027	NAD	023	PROSCAN	005 006	YAMAHA	009 018
JVC	012	ONKYO	008 017	RCA	005 006	ZENITH	010 016 025
LG	001 010 016 025	PANASONIC	003 009	SAMSUNG	011 015		

Nota

ITALIANO

Nota

Nota

ITALIANO

Guida ai disturbi

Nessun immagine & Nessun suono

- Controllate che il Monitor sia acceso.
- Il cavo di alimentazione è collegato alla presa di rete?
- Provate a collegare un altro apparecchio alla presa a cui era collegato il Monitor.

Immagine OK & Nessun suono

- Premete il tasto **VOLUME** (▶).
- Suono assente? Premete il tasto **MUTE**.

Il telecomando non funziona

- Verificate che non ci siano oggetti tra il telecomando e il sensore posto sul Monitor.
- Controllate che le pile siano state inserite nel telecomando rispettando le polarità. (Rif. a pag. 6)
- Sostituite le pile. Probabilmente sono esaurite. (Rif. a pag. 6)

L'immagine appare lentamente, dopo l'accensione.

- E' normale dato che l'immagine viene tolta durante il processo di messa a punto del monitor. Rivolgetevi al centro assistenza se l'immagine non appare dopo cinque minuti.

Colore sbiadito o immagine sbiadita

- Selezionate **Colore** nel menù IMMAGINE e premete il tasto **VOLUME** (▶). (Rif. a pag. 23)
- Regolate la distanza tra il Monitor e il videoregistratore.
- Regolate la luminosità dell'immagine. (Se il fermo immagine rimane sullo schermo per più di 5 minuti, lo schermo diventa nero).

Barre orizzontali/verticali o l'immagine salta

- Verificate se si tratta di interferenze locali provocate da apparecchiature elettriche o elettrodomestici.

Nessun suono dagli altoparlanti

- Regolate il **Balanc** nel menù SUONO. (Rif. a pag. 24)

Un suono non normale proveniente dall'interno del monitor

- Una modifica nell'umidità dell'ambiente o della temperatura può provocare un rumore insolito quando si spegne o si accendere il monitor e non indica un cattivo funzionamento dell'apparecchiatura.

Specifiche Tecniche

MODELLO	42PX4R	42PX4RV	42PX4RVA
	42PX4R-ZA	42PX4RV-ZA	42PX4RVA-ZA
Larghezza (inches / mm)	49.3 / 1252	49.3 / 1252	49.3 / 1252
Altezza (inches / mm)	27.78 / 705.5	27.78 / 705.5	27.8 / 706.5
Profondità (inches / mm)	11.29 / 286.7	11.29 / 286.7	10.7 / 270.7
Peso (pounds / kg)	84.9 / 38.5	70.06 / 31.78	76.72 / 34.8
Alimentazione Hz		AC100-240V, 50/60Hz	
Temperatura		32 ~ 104°F (0 ~ 40°C)	
Umidità		Meno dell'80%	

MODELLO	50PX4R
	50PX4R-ZA
Larghezza (inches / mm)	55.1 / 1400
Altezza (inches / mm)	32.3 / 821
Profondità (inches / mm)	3.9 / 99
Peso (pounds / kg)	115 / 52.15
Alimentazione Hz	AC100-240V, 50/60Hz
Temperatura	32 ~ 104°F (0 ~ 40°C)
Umidità	Meno dell'80%

ITALIANO

- Le specifiche possono venire modificate senza preavviso.

