

Nikon

FOTOCAMERA DIGITALE

COOLPIX S9300

S9200

Manuale di riferimento

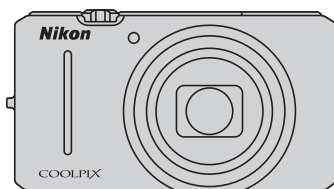
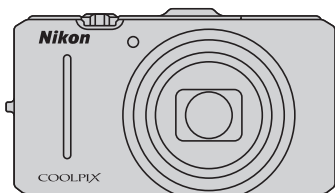

It

Informazioni sui marchi

- Microsoft, Windows e Windows Vista sono marchi di fabbrica o marchi registrati di Microsoft Corporation negli Stati Uniti e/o in altri paesi.
- Macintosh, Mac OS e QuickTime sono marchi commerciali di Apple Inc., registrati negli Stati Uniti e in altri paesi. Il logo iFrame e il simbolo iFrame sono marchi commerciali di Apple Inc.
- Adobe e Acrobat sono marchi registrati di Adobe Systems Inc.
- I loghi SDXC, SDHC e SD sono marchi registrati di SD-3C, LLC.
- PictBridge è un marchio.
- HDMI, il logo **HDMI** e High-Definition Multimedia Interface sono marchi o marchi registrati di HDMI Licensing LLC.
- Tutti gli altri nomi commerciali citati in questo manuale o in eventuale altra documentazione fornita con il prodotto Nikon acquistato, sono marchi o marchi registrati dei rispettivi proprietari.

AVC Patent Portfolio License

Questo prodotto è concesso in licenza in conformità alla AVC Patent Portfolio License per uso personale e non commerciale dell'utente per (i) la codifica video in conformità con lo standard AVC ("AVC video") e/o (ii) la decodifica di filmati AVC precedentemente codificati da un utente nell'ambito di attività personali e non commerciali e/o ottenuti da un fornitore autorizzato di filmati AVC. Non viene concessa nessun'altra licenza per qualsiasi altro utilizzo, né esplicita né implicita. Per ulteriori informazioni rivolgersi a MPEG LA, L.L.C.

Visitare il sito <http://www.mpegla.com>.

Introduzione

**Componenti della fotocamera
e operazioni di base**

**Informazioni di base sulla ripresa
e la riproduzione**

Funzioni di ripresa

Funzioni di riproduzione

Registrazione e riproduzione di filmati

**Utilizzo delle funzioni GPS/Bussola elettronica
(solo COOLPIX S9300)**

Impostazioni generali della fotocamera

Sezione di riferimento

Note tecniche e indice

Note preliminari

Grazie per avere acquistato la fotocamera digitale Nikon COOLPIX S9300/S9200. Prima di utilizzare la fotocamera, leggere le "Informazioni sulla sicurezza" (📖) e familiarizzare con le informazioni contenute nel presente manuale. Dopo avere letto il manuale, conservarlo insieme al prodotto per consultarlo con facilità e godere appieno della fotocamera.

Verifica del contenuto della confezione

Qualora vi fossero dei componenti mancanti, contattare il negozio in cui è stata acquistata la fotocamera.

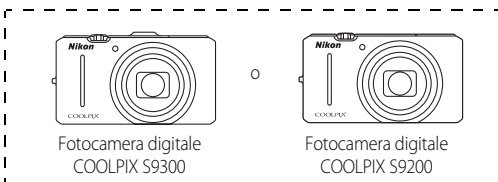

Cinghia della fotocamera

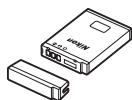

Batteria ricaricabile Li-ion
EN-EL12 (con copricontatti)

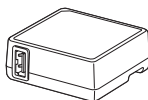

Adattatore CA/caricabatteria
EH-69P*

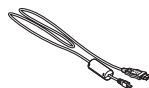

Cavo USB UC-E6

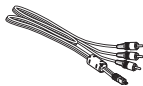

Cavo audio/video EG-CP16



ViewNX 2 Installer CD (CD di
installazione di ViewNX 2)



Reference Manual CD (CD del
Manuale di riferimento)

- Garanzia

* Un adattatore spina è incluso se la fotocamera è stata acquistata in un paese o in una regione in cui è richiesto l'uso di un adattatore spina. La forma dell'adattatore spina varia in base al paese o alla regione di acquisto della fotocamera.

NOTA: la card di memoria non è fornita con la fotocamera.

Informazioni sul manuale





Se si desidera utilizzare immediatamente la fotocamera, vedere "Informazioni di base sulla ripresa e la riproduzione" (📖13).

Per informazioni relative ai componenti della fotocamera e alle operazioni di base, vedere "Componenti della fotocamera e operazioni di base" (📖1).

Altre informazioni

- Simboli e convenzioni

Per facilitare la consultazione del manuale sono stati adottati i seguenti simboli e convenzioni:

Icona	Descrizione
	Questa icona indica avvertenze e informazioni che è necessario leggere prima di utilizzare la fotocamera.
	Questa icona indica note e informazioni da leggere prima di utilizzare la fotocamera.
	Queste icone indicano altre pagine contenenti informazioni attinenti;  : "Sezione di riferimento",  : "Note tecniche e indice".

- Le card di memoria SD, SDHC ed SDXC vengono definite "schede di memoria" in questo manuale.
- L'impostazione specificata al momento dell'acquisto viene definita "impostazione predefinita".
- I nomi delle opzioni di menu visualizzate sul monitor della fotocamera e i nomi dei pulsanti o i messaggi visualizzati sul monitor del computer sono riportati in grassetto.
- In questo manuale, le immagini vengono a volte omesse dagli esempi di visualizzazione del monitor e del mirino in modo che le icone risultino più facilmente visibili.
- Le figure e le schermate mostrate in questo manuale potrebbero differire da quelle del prodotto effettivo.
- Le figure e le schermate riportate in questo manuale si riferiscono alla fotocamera COOLPIX S9300. Se necessario, sono riportate le figure relative alla fotocamera COOLPIX S9300 e quelle relative alla fotocamera COOLPIX S9200.

Informazioni e precauzioni

Aggiornamento costante

Come parte integrante dell'impegno di Nikon per un "apprendimento costante" nell'ambito dell'assistenza ai prodotti, sono disponibili informazioni in costante aggiornamento sui seguenti siti Web:

- Per gli utenti negli Stati Uniti: <http://www.nikonusa.com/>
- Per gli utenti in Europa e Africa: <http://www.europe-nikon.com/support/>
- Per gli utenti in Asia, Oceania e Medio Oriente: <http://www.nikon-asia.com/>

Visitate questi siti Web per ottenere le versioni più aggiornate di informazioni, suggerimenti, risposte alle domande più frequenti (FAQ) e consigli generali sulle tecniche fotografiche e di riproduzione digitale. Per ulteriori informazioni, rivolgetevi al rappresentante Nikon di zona. Visitare il sito seguente per informazioni sui contatti:

<http://imaging.nikon.com/>

Utilizzate esclusivamente accessori elettronici di marca Nikon

Le fotocamere Nikon COOLPIX sono progettate in base a standard qualitativi elevatissimi e contengono circuiti elettronici sofisticati. Solo gli accessori elettronici Nikon (inclusi caricabatteria, batterie, adattatori CA/ caricabatteria e adattatori CA) certificati per l'utilizzo con questa fotocamera digitale Nikon sono specificatamente progettati e collaudati per l'uso nel rispetto dei requisiti funzionali e di sicurezza dei circuiti elettronici del prodotto.

L'UTILIZZO DI ACCESSORI ELETTRONICI DI MARCA DIVERSA DA NIKON POTREBBE DANNEGGIARE LA FOTOCAMERA E RENDERE NULLA LA GARANZIA NIKON.

L'uso di batterie Li-ion ricaricabili di terze parti, prive del sigillo con ologramma Nikon, potrebbe compromettere il funzionamento normale della fotocamera o causare danni alle batterie, quali surriscaldamento, rottura o perdita di liquido.

Per ulteriori informazioni sugli accessori di marca Nikon, rivolgersi a un rivenditore autorizzato Nikon.

Sigillo con ologramma: identifica questo dispositivo come prodotto Nikon originale.



Prima di un'occasione importante

Prima di utilizzare la fotocamera per occasioni importanti, come un matrimonio o un viaggio, scattare qualche foto di prova per assicurarvi che la macchina funzioni correttamente. Nikon declina qualsiasi responsabilità per eventuali danni o perdite di profitto derivanti dal malfunzionamento del prodotto.

Informazioni sul Manuale d'uso

- È severamente vietata la riproduzione, la trasmissione, la trascrizione, l'inserimento in un sistema di reperimento di informazioni, la traduzione in qualsiasi lingua, in qualsiasi forma e con qualsiasi mezzo, senza previa autorizzazione scritta di Nikon.
- Nikon non è responsabile di eventuali danni derivanti dall'utilizzo del presente prodotto.
- Nikon si riserva il diritto di modificare le specifiche hardware e software descritte nella presente documentazione in qualsiasi momento e senza preavviso.
- Pur avendo tentato di rendere nel modo più completo e accurato possibile la presente documentazione, vi preghiamo di segnalare eventuali errori od omissioni al rivenditore Nikon più vicino (gli indirizzi dei rivenditori Nikon sono forniti separatamente).

Note concernenti il divieto di copia e riproduzione

Nota: il semplice possesso di materiale copiato o riprodotto in modo digitale tramite scanner, fotocamere digitali o altri dispositivi può essere perseguito legalmente.

• Oggetti la cui copia o riproduzione è proibita per legge

È severamente vietata la copia o la riproduzione di banconote, monete, obbligazioni statali o locali, anche nell'eventualità in cui si tratti di esplicite riproduzioni di campioni. È vietata la copia o la riproduzione di banconote, monete o titoli in circolazione all'estero. È vietata la copia o la riproduzione di francobolli e cartoline non timbrati emessi dallo stato, salvo previa autorizzazione dell'organo di competenza. È vietata la riproduzione di francobolli emessi dallo stato e di documenti certificati stipulati secondo legge.

• Avvertenze per copie e riproduzioni specifiche

Copie o riproduzioni di titoli di credito emessi da aziende private (azioni, ricevute, assegni, certificati e così via), tessere o abbonamenti di viaggio o coupon sono consentiti per un numero di copie minimo necessario ai fini contabili da parte dell'azienda stessa. È inoltre vietata la riproduzione di passaporti, licenze emesse da aziende private o pubbliche, carte d'identità e biglietti come abbonamenti o buoni pasto.

• Osservare le informazioni sul copyright

La copia o riproduzione di prodotti coperti da copyright, quali libri, brani musicali, dipinti, xilografie, mappe, disegni, filmati e fotografie è regolata dalle leggi nazionali e internazionali sul copyright. Non utilizzate il presente prodotto per realizzare copie illegali o infrangere le leggi sul copyright.

Eliminazione dei dispositivi di memorizzazione dati

La cancellazione di immagini o la formattazione dei dispositivi di memorizzazione dati, come le schede di memoria o la memoria interna della fotocamera, non comporta l'eliminazione totale dei dati delle immagini. Talvolta i file cancellati possono essere recuperati dai dispositivi di memorizzazione dati scartati utilizzando software disponibili in commercio e di conseguenza costituiscono un potenziale veicolo per abuso di dati personali. Garantire la privacy di tali dati è responsabilità dell'utente.

Prima di eliminare o di regalare a terzi un dispositivo di memorizzazione dati, è necessario cancellare tutti i dati utilizzando un software per eliminazione permanente disponibile in commercio oppure formattare il dispositivo e memorizzarvi immagini prive di informazioni personali (ad esempio, paesaggi privi di riferimenti particolari). Assicuratevi inoltre di sostituire anche eventuali immagini selezionate per l'opzione **Scegliere immagine** nell'impostazione **Schermata avvio** (📖100). Durante la distruzione fisica dei dispositivi di memorizzazione dati, prestare particolare attenzione a evitare lesioni personali o danni a cose.

Per la fotocamera COOLPIX S9300, i dati del registro salvati nella card di memoria sono gestiti analogamente agli altri dati. È possibile eliminare i dati del registro non salvati dalla card di memoria utilizzando **Crea registro** → **Termina registro** → **Cancella registro**.

Informazioni sulla sicurezza

Per evitare eventuali danni all'attrezzatura Nikon o possibili lesioni personali, leggere completamente e con la massima attenzione le seguenti precauzioni di sicurezza prima di utilizzare la fotocamera. Conservare le istruzioni in modo che chiunque faccia uso dell'apparecchio possa consultarle.



Questo simbolo segnala avvertenze che devono essere lette prima di utilizzare il prodotto Nikon per prevenire possibili danni fisici all'utente.

AVVERTENZE

In caso di malfunzionamento, spegnere l'apparecchio

In caso di fuoriuscita di fumo oppure di odore insolito proveniente dalla fotocamera o dall'adattatore CA/caricabatteria, scollegare immediatamente l'adattatore CA/caricabatteria e rimuovere la batteria, prestando attenzione a non riportare ustioni. L'utilizzo dell'apparecchiatura in queste condizioni potrebbe provocare lesioni. Una volta rimossa o scollegata la fonte di alimentazione, portare l'apparecchiatura presso un Centro di assistenza autorizzato Nikon per un controllo.

Non disassemblare

Il contatto con i componenti interni della fotocamera o dell'adattatore CA/caricabatteria potrebbe provocare lesioni. Eventuali riparazioni devono essere eseguite esclusivamente da personale qualificato. In caso di rottura della fotocamera o dell'adattatore CA/caricabatteria in seguito a caduta o altro incidente, portare il prodotto presso un centro di assistenza autorizzato Nikon per eseguire un controllo, dopo avere scollegato la fotocamera e/o avere rimosso la batteria.

Non utilizzare la fotocamera o l'adattatore CA/caricabatteria in presenza di gas infiammabile

L'uso della fotocamera in presenza di gas infiammabili, ad esempio propano e benzina, nonché spray o polveri infiammabili, potrebbe causare esplosioni o incendi.

Maneggiare con cura la tracolla della fotocamera

Non posizionare la tracolla attorno al collo di neonati o bambini.

Tenere lontano dalla portata dei bambini

Tenere lontano dalla portata dei bambini. Sussiste il rischio di lesioni. Prestare particolare attenzione onde evitare che i bambini possano introdurre in bocca la batteria o altri piccoli componenti.

Non restare in contatto con la fotocamera, l'adattatore CA/caricabatteria o l'adattatore CA per periodi prolungati quando i dispositivi sono accesi o in uso.

Alcune parti dei dispositivi diventano calde. Se lasciate i dispositivi a contatto diretto con la pelle per lunghi periodi di tempo, possono verificarsi ustioni causate dalla bassa temperatura.

Maneggiare con molta cura la batteria

Se maneggiate in modo improprio le batterie potrebbero perdere liquidi, surriscaldarsi o esplodere. Quando maneggiate la batteria di questo prodotto, adottate le seguenti precauzioni:

- Prima di sostituire la batteria, spegnere il prodotto. Se si utilizza l'adattatore CA/caricabatteria o l'adattatore CA, assicurarsi che sia scollegato.
- Utilizzare solo una batteria ricaricabile Li-ion EN-EL12 (inclusa). Caricare la batteria inserendola nella fotocamera e collegando l'adattatore CA/caricabatteria. EH-69P (incluso).
- Quando installate la batteria, prestate attenzione a non inserirla capovolta o in senso inverso.
- Non cortocircuitate, disassemblate la batteria né tentate di rimuovere o forzare la guaina di isolamento o l'involucro della batteria.
- Non esporre la batteria a fiamme o calore eccessivo.
- Non immergetela né esponetela all'acqua.
- Durante il trasporto della batteria, riposizionate il copricontatti. Non trasportate né conservate la batteria insieme a oggetti metallici, come collane o forcine per capelli.
- Quando è completamente scarica, la batteria può essere soggetta a perdite di liquido. Per evitare danni al prodotto, rimuovete la batteria quando è scarica.
- Interrompete immediatamente l'uso se notate cambiamenti nella batteria, come scolorimento o deformazione.

- Se il liquido fuoriuscito dalla batteria entra in contatto con i vestiti o la pelle, lavate immediatamente la parte interessata con abbondante acqua.
- Se il liquido della batteria fuoriesce ed entra in contatto con gli occhi, sciacquarli immediatamente con acqua corrente pulita e rivolgersi a un medico.
- Non tentare di caricare batterie non ricaricabili.

Quando si maneggia l'adattatore CA/caricabatteria, osservare le seguenti precauzioni

- Tenete asciutto il prodotto. La mancata osservanza di questa precauzione potrebbe provocare incendi o folgorazioni.
- Rimuovete con un panno asciutto eventuali accumuli di polvere sui componenti metallici del connettore o in prossimità degli stessi. L'utilizzo della fotocamera in tali condizioni può provocare incendi.
- Non maneggiare la spina e non avvicinarsi all'adattatore CA/caricabatteria durante i temporali. La mancata osservanza di questa precauzione potrebbe provocare folgorazioni.
- Non danneggiate, non modificate né tirate o piegate con forza il cavo USB, non collocatelo sotto oggetti pesanti e non esponetelo al calore o alle fiamme. Se la guaina di isolamento dovesse danneggiarsi lasciando esposti i fili, portate il cavo presso un Centro di assistenza autorizzato Nikon per un controllo. La mancata osservanza di queste precauzioni potrebbe provocare incendi o folgorazioni.

- Non maneggiare la spina o l'adattatore CA/caricabatteria con le mani bagnate. La mancata osservanza di questa precauzione potrebbe provocare folgorazioni.
- Non utilizzare con convertitori o adattatori da viaggio progettati per la conversione da una tensione all'altra o con invertitori da CC a CA. La mancata osservanza di questa precauzione può provocare danni alla fotocamera, surriscaldamento o incendi.

Utilizzate cavi idonei

Per il collegamento ai terminali di entrata o di uscita, utilizzate solo i cavi forniti o commercializzati da Nikon adatti a tale scopo, al fine di mantenere il prodotto conforme alle normative.

Maneggiate con cura le parti mobili

Prestate attenzione a non schiacciare le dita o impigliare oggetti nel copriobiettivo o in altre parti mobili.

CD-ROMs

I CD-ROM forniti con questa fotocamera non devono essere riprodotti con lettori CD audio. La riproduzione dei CD-ROM su lettori CD audio potrebbe causare danni all'udito o danneggiare l'apparecchio.

Adottate le necessarie precauzioni durante l'utilizzo del flash

L'utilizzo del flash in prossimità degli occhi del soggetto può provocare danni temporanei alla vista. Prestare particolare attenzione durante le riprese di bambini molto piccoli; non utilizzare il flash da una distanza inferiore a 1 m dal soggetto.

Non utilizzate il flash quando è a contatto con una persona o un oggetto

La mancata osservanza di questa precauzione potrebbe provocare ustioni o incendi.

Evitate ogni contatto con i cristalli liquidi

In caso di rottura del monitor, prestare la massima attenzione per evitare ferimenti a causa dei frammenti di vetro e impedire qualsiasi contatto dei cristalli liquidi con la pelle, la bocca e gli occhi.

A bordo di aeromobili o all'interno di ospedali, tenere la fotocamera spenta

A bordo di aeromobili, in particolare durante le fasi di decollo o atterraggio, tenere la fotocamera spenta. Inoltre, prima dell'imbarco, disattivare la funzione di registrazione delle informazioni di posizionamento GPS (COOLPIX S9300). In caso di utilizzo all'interno di ospedali, rispettare le istruzioni vigenti sul posto. Le onde elettromagnetiche prodotte dalla fotocamera possono causare interferenze alle strumentazioni elettroniche di aeromobili o ospedali.

Immagini 3D

Le immagini 3D, registrate con questo dispositivo, non devono essere guardate per periodi di tempo prolungati su televisori, monitor o altri tipi di display. Prima di consentirne l'uso ai bambini, il cui apparato visivo non è ancora del tutto sviluppato, consultare un pediatra o un oculista e seguire le sue raccomandazioni. La visione prolungata di immagini 3D può causare affaticamento degli occhi, nausea e disturbi. Se si avverte uno qualsiasi di questi sintomi, cessare l'uso e consultare un medico, se necessario.

Note per i clienti in Europa

ATTENZIONE

RRISCHIO DI ESPLOSIONE SE LA BATTERIA VIENE SOSTITUITA CON UNA DI TIPO NON CORRETTO.

SMALTIRE LE BATTERIE ESAUSTE SECONDO LE ISTRUZIONI.

Questo simbolo indica che il presente prodotto deve essere smaltito separatamente.



Le seguenti istruzioni sono rivolte esclusivamente agli utenti di paesi europei:

- Il presente prodotto deve essere smaltito in un punto di raccolta adeguato. Non smaltire insieme ai rifiuti domestici.
- Per ulteriori informazioni, contattare le autorità locali responsabili dello smaltimento dei rifiuti.

Questo simbolo sulla batteria indica che la batteria deve essere smaltita negli appositi contenitori di rifiuti.



Le seguenti istruzioni sono rivolte esclusivamente agli utenti di paesi europei:

- Le presenti batterie, dotate di questo simbolo o meno, devono essere smaltite nell'apposito contenitore di rifiuti. Non smaltire insieme ai rifiuti domestici.
- Per ulteriori informazioni, vi preghiamo di contattare le autorità locali responsabili dello smaltimento dei rifiuti.

<Importante> Note sulle funzioni GPS/Bussola elettronica (solo COOLPIX S9300)

● **Mappa/dati con i nomi delle località di questa fotocamera**

Prima di utilizzare la funzione GPS, leggere "CONTRATTO DI LICENZA D'USO PER I DATI CON I NOMI DELLE LOCALITÀ (solo COOLPIX S9300)" (☞7) ed accettare i termini.

- Le informazioni sulle località (Punto di interesse: POI) del Giappone sono aggiornate a giugno 2011; le informazioni sulle località al di fuori del Giappone sono aggiornate a settembre 2011.

Le mappe e le informazioni sui nomi delle località non verranno aggiornate.

- Utilizzare le mappe e le informazioni sui nomi delle località solo come guida.

● **Note sulla bussola elettronica/GPS**

- Non azionare la bussola elettronica/ GPS durante la guida di un'autovettura.
- Utilizzare le informazioni (ad esempio la direzione) fornite dalla fotocamera esclusivamente come guida.
Queste informazioni non possono essere utilizzate per la guida di un aeroplano, un'autovettura e per indagini su territorio e persone.
- Quando si utilizza la fotocamera per alpinismo, alpinismo o trekking, portare con sé una mappa, un dispositivo di navigazione o uno strumento di misurazione aggiuntivo.
- Quando l'obiettivo della fotocamera è rivolto verso l'alto, la bussola elettronica non viene visualizzata.

- Mediante immagini fisse o filmati registrati con le informazioni sulla località, è possibile identificare una persona.

Adottare le dovute precauzioni quando si trasferiscono immagini fisse o filmati registrati con le informazioni sulla località o i file di registro GPS a terzi o quando si caricano su una rete (ad esempio Internet) in cui vengono rese pubbliche.

Leggere attentamente "Eliminazione dei dispositivi di memorizzazione dati" (☞v).

● **Quando l'opzione Registra dati GPS del menu Opzioni GPS è impostata su Sì, e viene memorizzato un registro utilizzando Crea registro, la funzione GPS continua a funzionare anche se la fotocamera è spenta.**



- Le onde elettromagnetiche emesse dalla fotocamera potrebbero influire sugli strumenti di misurazione di un aeroplano o sulla strumentazione medica.
Quando l'utilizzo della fotocamera è vietato, durante l'atterraggio e il decollo di un aeroplano o all'interno di un ospedale, impostare **Registra dati GPS** su **No** e spegnere la fotocamera.















● **Using the camera overseas**





















































- Prima di portare la fotocamera con la funzione GPS all'estero, consultare la propria agenzia di viaggi o l'ambasciata del paese che si visiterà per verificare se sono presenti restrizioni in merito. Ad esempio, in Cina non è possibile memorizzare registri con le informazioni sulle località senza il permesso del governo cinese.
Impostare **Registra dati GPS** del menu **Opzioni GPS** su **No**.
- Il GPS potrebbe non funzionare correttamente in Cina, ai confini di essa e nei paesi limitrofi (aggiornamento a settembre 2011).

Sommario















Introduzione.....	ii
Note preliminari	ii
Verifica del contenuto della confezione.....	ii
Informazioni sul manuale.....	iii
Informazioni e precauzioni.....	iv
Informazioni sulla sicurezza	vi
AVVERTENZE.....	vi
Note	ix
<Importante> Note sulle funzioni GPS/Bussola elettronica (solo COOLPIX S9300)	x
Componenti della fotocamera e operazioni di base	1
Componenti della fotocamera	2
Corpo macchina.....	2
Comandi utilizzati nel modo di ripresa.....	4
Comandi utilizzati nel modo di riproduzione.....	5
Monitor	6
Operazioni di base	9
Passaggio dal modo di ripresa al modo di riproduzione e viceversa.....	9
Utilizzo del multi-selettore a rotazione.....	10
Uso dei menu (pulsante MENU).....	11
Fissaggio della cinghia della fotocamera.....	12
Informazioni di base sulla ripresa e la riproduzione	13
Preparazione 1: inserimento della batteria	14
Preparazione 2: caricamento della batteria	16
Preparazione 3: inserimento di una card di memoria	18
Memoria interna e card di memoria.....	19
Card di memoria approvate.....	19
Passaggio 1: accensione della fotocamera	20
Accensione e spegnimento della fotocamera.....	21
Impostazione della lingua, della data e dell'ora	22
Passaggio 2: selezione di un modo di ripresa	24
Modi di ripresa disponibili.....	25
Passaggio 3: inquadratura di un soggetto	26
Uso dello zoom.....	27
Passaggio 4: messa a fuoco e scatto	28
Passaggio 5: riproduzione delle immagini	30
Modifica del modo di visualizzazione delle immagini	31
Passaggio 6: eliminazione di immagini non desiderate	32

Funzioni di ripresa	35
Modo  (auto)	36
Modifica delle impostazioni del modo  (auto).....	36
Opzioni disponibili nel menu di ripresa (modo  (auto)).....	36
Modo scena (modo di ripresa adatto alle scene)	38
Modifica delle impostazioni del modo scena.....	39
Caratteristiche di ciascun modo scena.....	39
Modo Ritratto intelligente (ripresa di volti sorridenti)	50
Modifica delle impostazioni del modo Ritratto intelligente.....	51
Opzioni disponibili nel menu Ritratto intelligente.....	51
Utilizzo di Effetto pelle soft.....	52
Modo di ripresa in sequenza (ripresa in sequenza)	53
Modifica delle impostazioni del modo di ripresa in sequenza.....	54
Opzioni disponibili nel menu di ripresa in sequenza.....	55
Modo Effetti speciali (applicazione degli effetti durante la ripresa)	57
Caratteristiche di ciascun effetto speciale.....	57
Modifica delle impostazioni del modo Effetti speciali.....	58
Funzioni che possono essere impostate mediante il multi-selettore	59
Funzioni disponibili.....	59
Utilizzo del flash (modi flash).....	60
Utilizzo dell'autoscatto.....	63
Uso del modo macro.....	64
Regolazione della luminosità (compensazione dell'esposizione), dell'intensità e della tinta (cursore creativo).....	65
Regolazione della luminosità (compensazione dell'esposizione).....	68
Elenco delle impostazioni predefinite.....	69
Modifica della dimensione dell'immagine (Formato immagine)	71
Impostazioni di Formato immagine (dimensione e qualità dell'immagine).....	71
Funzioni che non possono essere utilizzate contemporaneamente	73
Messa a fuoco del soggetto	74
Utilizzo della funzione di rilevamento del volto.....	75
Blocco della messa a fuoco.....	76

Funzioni di riproduzione	77
Selezione di alcuni tipi di immagini per la riproduzione	78
Modi di riproduzione disponibili	78
Passaggio da un modo di riproduzione a un altro	78
Funzioni disponibili nel modo di riproduzione (Menu play)	80
Collegamento della fotocamera a una TV, a un computer o a una stampante	82
Uso di ViewNX 2	83
Installazione ViewNX 2	83
Trasferimento di immagini sul computer.....	85
Visualizzazione di immagini	86
Registrazione e riproduzione di filmati	87
Registrazione di filmati	88
Modifica delle impostazioni di registrazione dei filmati (menu Filmato)	91
Riproduzione di filmati	92
Utilizzo delle funzioni GPS/Bussola elettronica (solo COOLPIX S9300)	93
Avvio della registrazione dei dati GPS.....	94
Modifica delle impostazioni GPS/Bussola elettronica (Menu opzioni GPS)	97
Impostazioni generali della fotocamera	99
Menu impostazioni	100
Sezione di riferimento	 1
Utilizzo della funzione Panorama semplificato (ripresa e riproduzione)	 2
Fotografie con Panorama semplificato	 2
Visualizzazione con Panorama semplificato (scorrimento)	 4
Utilizzo della funzione Fotografia 3D	 5
Riproduzione ed eliminazione di foto scattate mediante il modo di ripresa in sequenza	 7
Riproduzione di immagini in sequenza.....	 7
Eliminazione di immagini in sequenza	 8
Modo Foto preferite	 9
Aggiunta di immagini agli album	 9
Riproduzione di immagini in album.....	 10
Eliminazione di immagini dagli album	 11
Modica delle icone associate ad album preferiti	 12
Modo Ordinamento automatico	 13
Modo Elenca per data	 15

Modifica di immagini fisse		16
Funzioni di modifica		16
 Ritocco rapido: miglioramento del contrasto e della saturazione.....		18
 D-Lighting: miglioramento della luminosità e del contrasto.....		18
 Effetto pelle soft: attenuazione del colore dell'incarnato.....		19
 Effetti filtro: applicazione degli effetti filtro digitale		20
 Mini-foto: riduzione della dimensione di un'immagine.....		21
 Ritaglio: creazione di una copia ritagliata.....		22
Collegamento della fotocamera a una TV (visualizzazione delle immagini su una TV).....		23
Collegamento della fotocamera a una stampante (stampa diretta).....		25
Collegamento della fotocamera a una stampante.....		26
Stampa di singole immagini.....		27
Stampa di immagini multiple.....		28
Modifica di filmati		31
Estrazione delle sole parti del filmato desiderate.....		31
Il menu di ripresa (per il modo  (auto) e per il modo di ripresa in sequenza).....		33
Bilanciamento bianco (regolazione della tinta).....		33
Modo esposizione.....		35
Ripresa in sequenza		36
Sensibilità ISO.....		36
Modo area AF.....		37
Modo autofocus.....		40
Il menu Ritratto intelligente		41
Formato immagine (dimensione e qualità dell'immagine)		41
Effetto pelle soft		41
Timer sorriso		41
Verifica occhi aperti.....		42
Il Menu play		43
 Ordine di stampa (creazione di un ordine di stampa DPOF)		43
 Slide show.....		46
 Proteggi		47
La schermata di selezione immagini		48
 Ruota immagine.....		49
 Memo vocale.....		50
 Copia (copia tra la memoria interna e la card di memoria).....		51
 Opzioni visualizz. sequenza		52
 Scegliere foto principale		52

Il menu Filmato.....	53
Opzioni filmato.....	53
Apertura filmato HS.....	54
Registrazione di filmati al rallentatore e accelerati (filmato HS)	55
Modo autofocus.....	57
Riduzione rumore del vento.....	57
Opzioni GPS (solo COOLPIX S9300).....	58
Impostazioni GPS.....	58
Punti di interesse (POI) (registrazione e visualizzazione delle informazioni sulla località)	60
Crea registro (memorizzazione del registro delle informazioni sugli spostamenti)	61
Visualizza registro.....	63
Bussola elettronica.....	64
Menu impostazioni	66
Schermata avvio.....	66
Fuso orario e data	67
Impostazioni monitor	70
Stampa data (stampa della data e dell'ora sulle immagini)	72
Riduzione vibrazioni	73
Rilevam. movimento	74
Illuminatore AF.....	75
Zoom digitale.....	76
Impostazioni audio.....	77
Autospegnimento.....	77
Formatta memoria/Formatta card.....	78
Lingua/Language	78
Impostazioni TV.....	79
Ricarica via computer.....	80
Avviso occhi chiusi.....	82
Caricamento Eye-Fi.....	83
Provini.....	84
Ripristina tutto.....	84
Versione firmware.....	88
Nomi di file e cartelle.....	89
Accessori opzionali.....	91
Messaggi di errore.....	92

Note tecniche e indice	 :1
Cura dei prodotti	 :2
Fotocamera	 :2
Batteria	 :3
Adattatore CA/caricabatteria	 :4
Card di memoria	 :5
Cura della fotocamera	 :6
Pulizia	 :6
Conservazione.....	 :6
CONTRATTO DI LICENZA D'USO PER I DATI CON I NOMI DELLE LOCALITÀ (solo COOLPIX S9300)	 :7
Risoluzione dei problemi	 :11
Caratteristiche tecniche	 :19
Standard supportati	 :22
Indice analitico	 :23



Componenti della fotocamera e operazioni di base

In questo capitolo vengono descritti i componenti della fotocamera e vengono inoltre spiegate le funzioni principali di ciascun componente e le operazioni di base della fotocamera.

Componenti della fotocamera	2
Corpo macchina	2
Comandi utilizzati nel modo di ripresa	4
Comandi utilizzati nel modo di riproduzione	5
Monitor	6
Operazioni di base	9
Passaggio dal modo di ripresa al modo di riproduzione e viceversa	9
Utilizzo del multi-selettore a rotazione	10
Uso dei menu (pulsante MENU)	11
Fissaggio della cinghia della fotocamera	12

➡ Se si desidera utilizzare immediatamente la fotocamera, vedere "Informazioni di base sulla ripresa e la riproduzione" (📖13).

Componenti della fotocamera

Corpo macchina

COOLPIX S9300

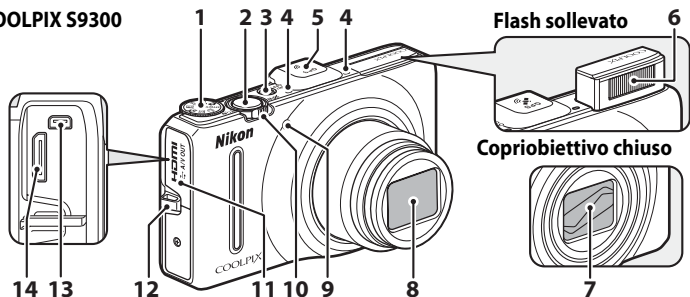

COOLPIX S9200

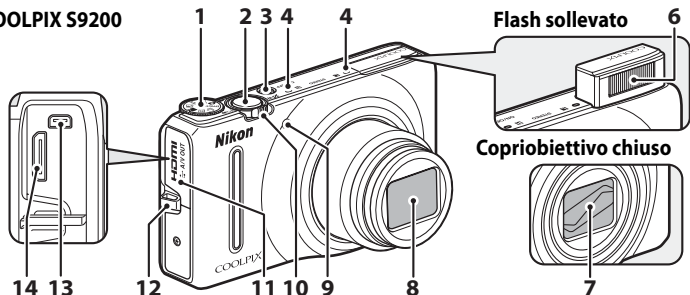

1	Ghiera di selezione modo.....	24
2	Pulsante di scatto.....	4, 28
3	Interruttore di alimentazione/ spia di accensione.....	21
4	Microfono (stereo).....	81, 88
5	Antenna GPS (solo COOLPIX S9300).....	95
6	Flash.....	60
7	Copriobiettivo	
8	Obiettivo	
9	Spia autoscatto.....	63
	Illuminatore ausiliario AF.....	101

	Controllo zoom.....	27
10	W : Grandangolo.....	27
	T : Teleobiettivo.....	27
	: Riproduzione miniature.....	31
	: Zoom in riproduzione.....	31
	: Guida.....	38



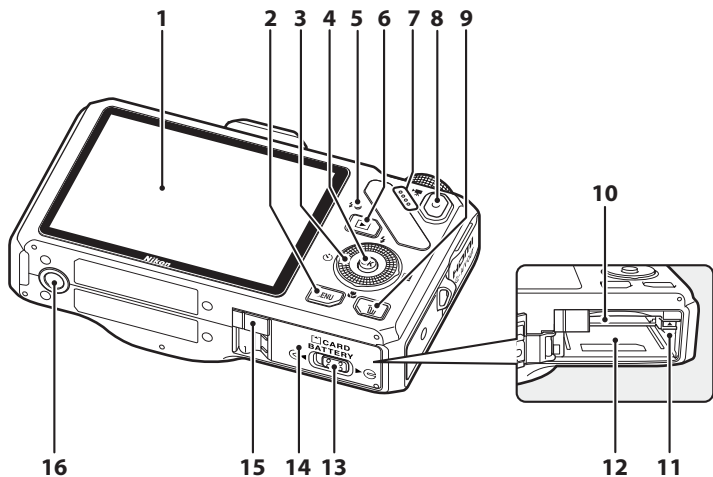





11	Coperchio di protezione connettori.....	16, 82
12	Occhietto per cinghia fotocamera.....	12
13	Connettore di uscita USB/audio/video	16, 82
14	Mini-connettore HDMI (tipo C).....	82





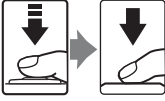





1	Monitor.....	6, 24
2	Pulsante MENU (menu).....	11
3	Multi-selettore a rotazione (multi-selettore)	10
4	Pulsante OK (applicazione della selezione).....	10
5	Spia di carica.....	17, 81
5	Spia flash.....	60
6	Pulsante ▶ (riproduzione).....	9, 30
7	Diffusore acustico.....	81, 92, 101
8	Pulsante ● (registrazione filmato)	9, 30, 88
9	Pulsante (cancella).....	32, 92

10	Alloggiamento card di memoria.....	18
11	Blocco batteria.....	14, 15
12	Vano batteria.....	14
13	Blocco coperchio.....	14, 18
14	Coperchio del vano batteria/ alloggiamento card di memoria.....	14, 18
15	Copriconnettore di alimentazione (per il collegamento con un adattatore CA opzionale).....	91
16	Attacco per treppiedi	

Comandi utilizzati nel modo di ripresa

Comando	Nome	Funzione principale	
	Ghiera di selezione modo	Consente di modificare il modo di ripresa.	24
	Controllo zoom	Consente di aumentare l'ingrandimento se ruotato verso T (Q) (posizione teleobiettivo zoom) e di diminuirlo se ruotato verso W (W) (posizione grandangolo).	27
	Multi-selettore a rotazione	Per ulteriori informazioni, vedere "Utilizzo del multi-selettore a rotazione".	10
	Pulsante MENU (menu)	Consente di visualizzare e nascondere il menu.	11
	Pulsante di scatto	Quando viene premuto a metà corsa (cioè finché non si avverte una leggera resistenza): consente di impostare la messa a fuoco e l'esposizione. Se premuto fino in fondo: consente di rilasciare l'otturatore.	28
	Pulsante riproduzione	Consente la riproduzione delle immagini.	9, 30
	Pulsante Cancella	Consente di eliminare l'ultima immagine salvata.	32
	Pulsante ● (registrazione filmato)	Consente di avviare e arrestare la registrazione di un filmato.	88

Comandi utilizzati nel modo di riproduzione

Comando	Nome	Funzione principale	
	Pulsante riproduzione	<ul style="list-style-type: none"> Quando la fotocamera è spenta, tenere premuto questo pulsante per accendere la fotocamera nel modo di riproduzione. Consente di tornare al modo di ripresa. 	21 9
	Controllo zoom	<ul style="list-style-type: none"> Consente di ingrandire l'immagine se ruotato verso T (Q) e di visualizzare la miniatura dell'immagine o il calendario se ruotato verso W (Riproduzione miniature). Consente di regolare il volume per i memo vocali e la riproduzione dei filmati. 	31 81, 92
	Multi-selettore a rotazione	Per ulteriori informazioni, vedere "Utilizzo del multi-selettore a rotazione".	10
	Pulsante applicazione della selezione	<ul style="list-style-type: none"> Consente di visualizzare l'istogramma e le informazioni di ripresa o di tornare al modo di riproduzione a pieno formato. Consente di visualizzare singole immagini di una sequenza a pieno formato. Consente di scorrere un'immagine registrata in modo panorama semplificato. Consente la riproduzione di filmati. Consente di passare dalla visualizzazione di miniature o di immagini ingrandite al modo di riproduzione a pieno formato. 	30 30, 7 47, 8 4 92 31
	Pulsante MENU (menu)	Consente di visualizzare e nascondere il menu.	11
	Pulsante Cancella	Consente di eliminare immagini.	32
	Pulsante di scatto	Consente di tornare al modo di ripresa.	-
	Pulsante ● (registrazione e filmato)		

Monitor

- Le informazioni visualizzate sul monitor durante la ripresa e la riproduzione cambiano in base alle impostazioni della fotocamera e alle condizioni operative. Nell'impostazione predefinita, le informazioni vengono visualizzate all'accensione della fotocamera e nel momento in cui viene eseguita un'operazione e vengono nascoste dopo alcuni secondi (se l'opzione **Info foto** in **Impostazioni monitor** (📖100) è impostata su **Info automatiche**).

Modo di ripresa

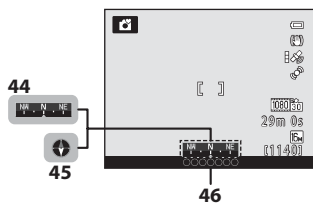
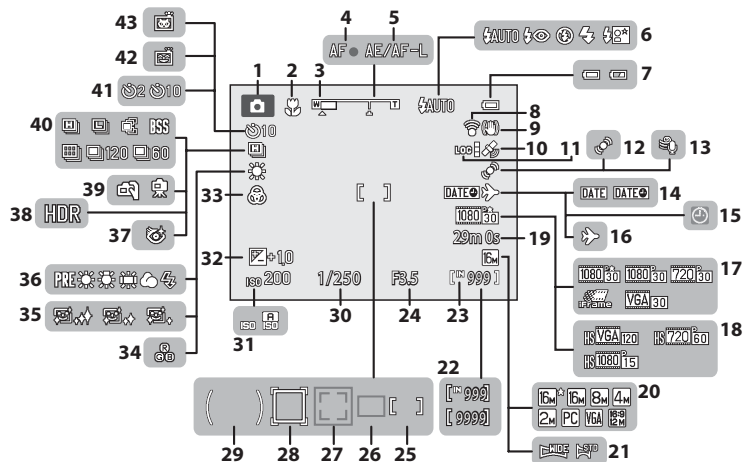

1	Modo di ripresa.....	24, 25
2	Modo macro.....	64
3	Indicatore zoom.....	27, 64
4	Indicatore AF.....	28
5	Indicatore AE/AF-L.....	 28
6	Modo flash.....	61
7	Indicatore di livello batteria.....	20
8	Indicatore di comunicazione Eye-Fi.....	102,  83
9	Icona Riduzione vibrazioni.....	101
10	Ricezione GPS (solo COOLPIX S9300).....	96
11	Visualizzazione registro (solo COOLPIX S9300).....	98
12	Icona Rilevam. movimento.....	101
13	Riduzione rumore del vento.....	91
14	Stampa data.....	100
15	Indicatore "data non impostata".....	23, 100
16	Destinazione indicatore.....	100
17	Opzioni filmato (filmati a velocità normale).....	91
18	Opzioni filmato (filmati HS).....	91
19	Durata filmato.....	88, 90
20	Formato immagine.....	71
21	Panorama semplificato.....	47
22	Numero di esposizioni rimanenti (immagini fisse).....	20, 72
23	Indicatore memoria interna.....	20
24	Valore di apertura del diaframma.....	28
25	Area di messa a fuoco (per messa a fuoco manuale, area centrale).....	28, 37
26	Area di messa a fuoco (per messa a fuoco automatica).....	37
27	Area di messa a fuoco (per il rilevamento di volti e animali domestici).....	37, 48, 75
28	Area di messa a fuoco (per la funzione di inseguimento del soggetto).....	37
29	Area di misurazione in ponderata centrale.....	 35
30	Tempo di posa.....	28
31	Sensibilità ISO.....	26, 37
32	Valore di compensazione dell'esposizione.....	67, 68
33	Intensità.....	67
34	Tinta.....	67
35	Effetto pelle soft.....	51
36	Bilanciamento bianco.....	37
37	Verifica occhi aperti.....	51
38	Controluce (HDR).....	41
39	Mano libera/Treppiedi.....	40, 43
40	Modo di ripresa in sequenza.....	48, 53
41	Autoscatto.....	63
42	Timer sorriso.....	50
43	Autoscatto animali dom.....	48
44	Visualizzazione bussola (indicatore di direzione) (solo COOLPIX S9300).....	98
45	Visualizzazione bussola (bussola) (solo COOLPIX S9300).....	98
46	Informazioni sulla località (informazioni POI) (solo COOLPIX S9300).....	97

Modo di riproduzione

Visualizzazione a pieno formato (📖30)

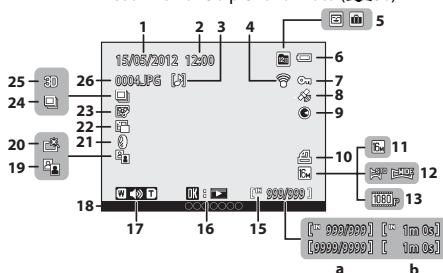

Informazioni di ripresa (📖30)

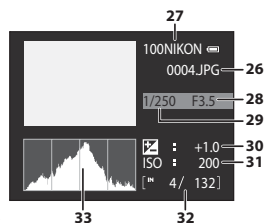

1	Data di registrazione.....	22	15	Indicatore memoria interna.....	30
2	Ora di registrazione.....	22	16	Guida di riproduzione Panorama semplificato.....	4
3	Indicatore memo vocali.....	81	17	Guida riproduzione sequenza.....	7
4	Indicatore di caricamento Eye-Fi	102, 83	18	Guida riproduzione filmato.....	92
5	Icona album nel modo Foto preferite	78, 89	19	Indicatore volume.....	81, 92
6	Icona di categoria nel modo Ordinamento automatico.....	78, 13	20	Informazioni sulla località (informazioni POI) (solo COOLPIX S9300).....	96
7	Modo Elenca per data.....	78, 15	21	D-Lighting icona.....	80
8	Indicatore di livello batteria.....	20	22	Icona Ritocco rapido.....	80
9	Icona Proteggi.....	80	23	Icona Effetti filtro.....	80
10	Indicatore informazioni GPS registrate (solo COOLPIX S9300).....	96	24	Mini-foto.....	80, 21
11	Visualizzazione bussola (direzione di ripresa) (solo COOLPIX S9300).....	98	25	Icona Effetto pelle soft.....	80
12	Icona Ordine di stampa.....	80	26	Visualizzazione sequenza.....	81
13	Formato immagine.....	71	27	Indicatore immagine 3D.....	49
14	Panorama semplificato.....	47	28	Nome file.....	89
15	Opzioni filmato.....	88, 91	29	Nome cartella.....	89
16	(a) Numero immagine corrente/numero totale di immagini.....	30	30	Valore di apertura del diaframma.....	28
17	(b) Durata filmato.....	92	31	Tempo di posa.....	28
18			32	Valore di compensazione dell'esposizione	68
19			33	Sensibilità ISO.....	26
20				Numero immagine corrente/ numero totale di immagini.....	30
21				Istogramma *	

* Un istogramma è una rappresentazione grafica della distribuzione dei toni nell'immagine. L'asse orizzontale corrisponde alla luminosità del pixel, con i toni scuri verso sinistra e quelli chiari verso destra. L'asse verticale indica il numero di pixel.

Operazioni di base

Passaggio dal modo di ripresa al modo di riproduzione e viceversa

La fotocamera presenta due modi di funzionamento: il modo di ripresa, utilizzato per riprendere le immagini, e il modo di riproduzione, utilizzato per visualizzare le immagini.

Premere il pulsante  (riproduzione) per passare dal modo di ripresa al modo di riproduzione e viceversa.

- Mentre è attivo il modo di riproduzione, è possibile passare al modo di ripresa premendo il pulsante di scatto o il pulsante  (registrazione filmato).

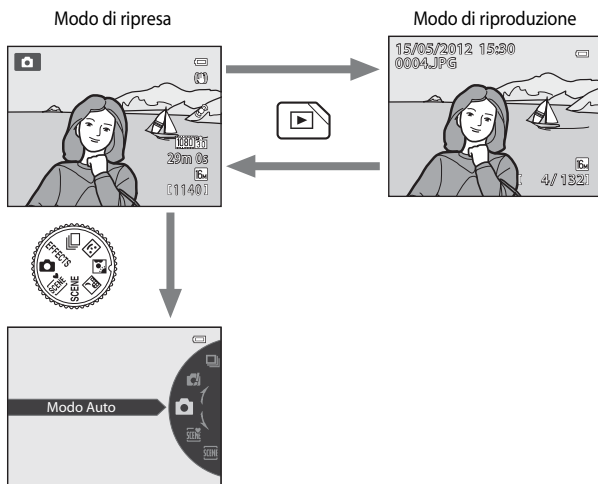

- Ruotare la ghiera di selezione modo e allineare un'icona al contrassegno per selezionare i diversi modi di ripresa (📖24, 25).

Selezione delle immagini per la riproduzione

Il modo di riproduzione può essere modificato in base al tipo di immagini che si desidera riprodurre. Per ulteriori informazioni, vedere "Selezione di alcuni tipi di immagini per la riproduzione" (📖78).

Utilizzo del multi-selettore a rotazione

Azionare il multi-selettore a rotazione ruotandolo, premendo verso l'alto (▲), verso il basso (▼), verso sinistra (◀) o verso destra (▶), o premendo il pulsante **OK**.

- Il "multi-selettore a rotazione" viene anche definito "multi-selettore" in questo manuale.

In caso di utilizzo del modo di ripresa

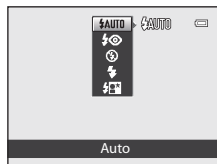
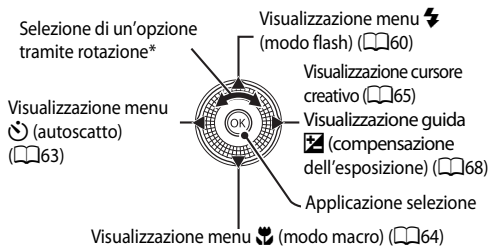

* Per selezionare un'opzione è possibile anche premere verso l'alto o verso il basso.

In caso di utilizzo del modo di riproduzione

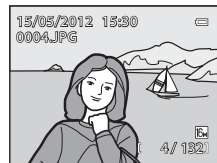
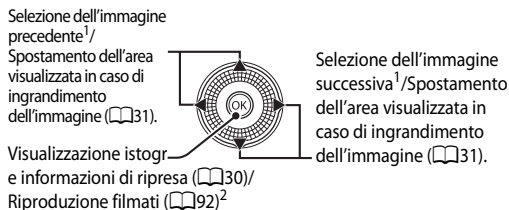

¹ È possibile selezionare le immagini precedenti e quelle successive anche ruotando il multi-selettore a rotazione.

² In caso di visualizzazione di miniature o di ingrandimento dell'immagine, questo pulsante imposta la fotocamera sul modo di riproduzione a pieno formato.

In caso di visualizzazione dei menu

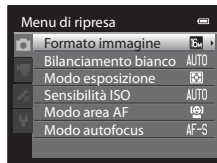
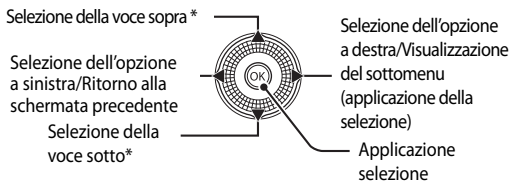

* Le opzioni precedenti o successive possono anche essere selezionate ruotando il multi-selettore a rotazione.

Uso dei menu (pulsante MENU)

Se si preme il pulsante **MENU** durante la visualizzazione della schermata di ripresa o di riproduzione, viene visualizzato il menu del modo corrente. Quando il menu è visualizzato, è possibile modificare diverse impostazioni.

Modo di ripresa

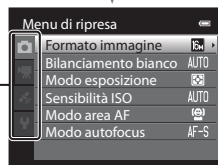
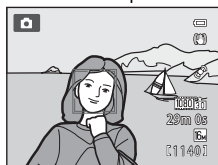

Menu di ripresa

Schede

Scheda

Consente la visualizzazione delle impostazioni che possono essere modificate per il modo di ripresa corrente (124). A seconda del modo di ripresa attuale, l'icona della scheda visualizzata può essere diversa.

Scheda

Consente la visualizzazione delle impostazioni di registrazione dei filmati.

Scheda (solo COOLPIX S9300):

Consente la visualizzazione del Menu opzioni GPS (197).

Scheda

Consente la visualizzazione del menu impostazioni in cui è possibile modificare le impostazioni generali.

In caso di mancata visualizzazione di una scheda

Se premendo il pulsante **MENU** viene visualizzata la schermata che consente di modificare il formato immagine, premere per visualizzare le schede.

Modo di riproduzione

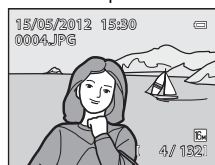

Menu play

Schede

Scheda **MODE**:

Consente la selezione del modo di riproduzione (78).

Scheda

Consente la visualizzazione delle impostazioni disponibili nel modo di riproduzione corrente (78).

Scheda (solo COOLPIX S9300):

Consente la visualizzazione del Menu opzioni GPS (197).

Scheda

Consente la visualizzazione del menu impostazioni in cui è possibile modificare le impostazioni generali.

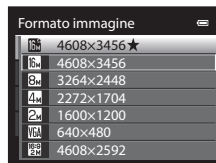

Passaggio da una scheda all'altra

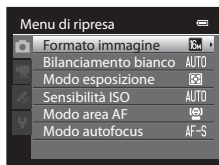

Premere **◀** sul multi-selettore a rotazione per selezionare la scheda.

Premere **▲** o **▼** sul multi-selettore a rotazione per selezionare una scheda, quindi premere il pulsante **OK** o **▶**.

Viene visualizzato il menu selezionato.

Selezione delle opzioni dei menu

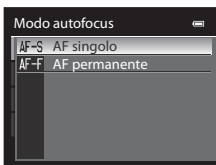

Premere **▲** o **▼** sul multi-selettore a rotazione per selezionare un'opzione, quindi premere **▶** o il pulsante **OK**.

Premere **▲** o **▼** per selezionare un'opzione, quindi premere il pulsante **OK**.

Al termine della modifica delle impostazioni, premere il pulsante **MENU** (menu) per uscire dal menu.

Quando il menu è costituito da due o più pagine



La barra di scorrimento viene visualizzata per indicare la pagina attuale.

Fissaggio della cinghia della fotocamera

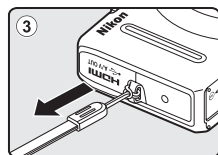
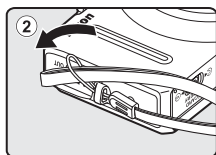
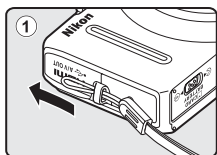



Informazioni di base sulla ripresa e la riproduzione

Preparazione

Preparazione 1: inserimento della batteria	14
Preparazione 2: caricamento della batteria	16
Preparazione 3: inserimento di una card di memoria	18



Ripresa

Passaggio 1: accensione della fotocamera	20
Impostazione della lingua, della data e dell'ora (solo primo utilizzo)	22
Passaggio 2: selezione di un modo di ripresa	24
Passaggio 3: inquadratura di un soggetto	26
Passaggio 4: messa a fuoco e scatto	28



Riproduzione

Passaggio 5: riproduzione delle immagini	30
Passaggio 6: eliminazione di immagini non desiderate	32

Preparazione 1: inserimento della batteria

- 1** Aprire il coperchio del vano batteria/alloggiamento card di memoria.

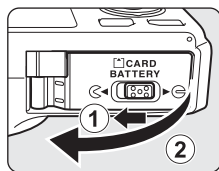

- 2** Inserire la batteria EN-EL12 in dotazione (batteria ricaricabile Li-ion).

- Utilizzare la batteria per spingere il blocco batteria arancione nella direzione indicata dalla freccia (1), quindi inserire completamente la batteria (2).
- Quando la batteria è inserita correttamente, il blocco batteria la ferma in posizione.

Blocco batteria

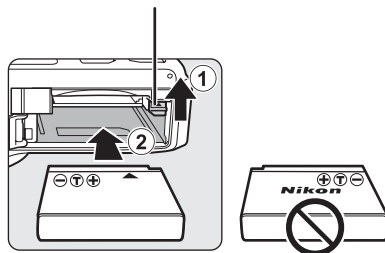

✓ Inserimento corretto della batteria

L'inserimento non corretto della batteria (in senso inverso o in posizione capovolta) potrebbe danneggiare la fotocamera. Verificare che la batteria sia orientata correttamente.

- 3** Chiudere il coperchio del vano batteria/alloggiamento card di memoria.

- Caricare la batteria prima di utilizzare la fotocamera per la prima volta o quando il livello della batteria è basso (16).

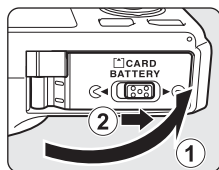

Rimozione della batteria

Spegnere la fotocamera (📖21) e verificare che la spia di accensione e il monitor siano spenti prima di aprire il coperchio del vano batteria/alloggiamento card di memoria. Per estrarre la batteria, aprire il coperchio del vano batteria/alloggiamento card di memoria e spingere il blocco batteria arancione nella direzione indicata (①). Quindi, estrarre la batteria senza inclinarla (②).

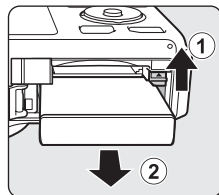

☑ **Attenzione. Temperatura alta.**

La fotocamera, la batteria o la card di memoria potrebbero essere molto calde immediatamente dopo l'uso. Adottare le dovute precauzioni durante l'operazione di rimozione della batteria o della card di memoria.

☑ **Note sulla batteria**

- Prima di utilizzare la batteria, leggere e seguire attentamente le avvertenze riportate nella sezione "Informazioni sulla sicurezza" (📖vi).
- Prima di utilizzare la batteria, leggere e seguire le avvertenze riportate nella sezione "Batteria" (⚙3).

Preparazione 2: caricamento della batteria

1 Preparare l'adattatore CA/caricabatteria EH-69P in dotazione.

Se la fotocamera è dotata di adattatore spina*, collegarlo alla spina sull'adattatore CA/caricabatteria. Premere con decisione l'adattatore spina fino a che non è fissato in sede. Una volta che i due componenti sono collegati, un tentativo di rimozione forzata dell'adattatore spina potrebbe danneggiare il prodotto.

* La forma dell'adattatore spina varia a seconda del paese o della regione di acquisto della fotocamera.

In Argentina e in Corea l'adattatore CA/caricabatteria viene fornito con l'adattatore spina già fissato.

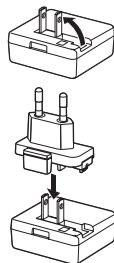

2 Assicurarsi che la batteria sia inserita nella fotocamera, quindi collegare la fotocamera all'adattatore CA/caricabatteria nell'ordine da ① a ③.

- Mantenere spenta la fotocamera.
- Quando si collega il cavo, fare attenzione a orientare correttamente la spina. Durante il collegamento del cavo alla fotocamera, non esercitare una forza eccessiva. Quando si scollega il cavo, non inclinare la spina mentre si tira.

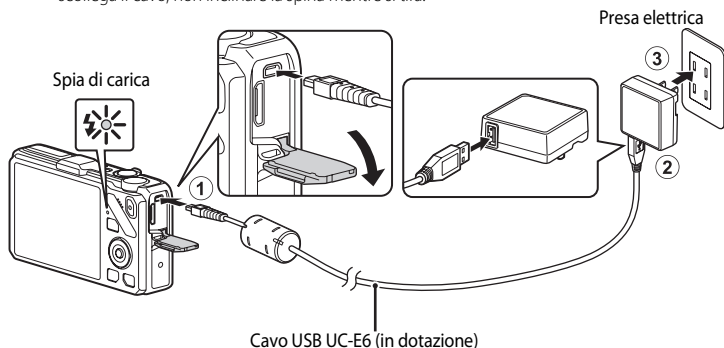

- All'avvio della carica, la spia di carica lampeggia lentamente in verde.
- Per ricaricare una batteria completamente esaurita sono necessarie circa tre ore e 50 minuti.
- Una volta caricata completamente la batteria, la spia di carica si spegne.
- Per ulteriori informazioni, vedere "Indicazioni sulla spia di carica" (📖17).

3 Scollegare l'adattatore CA/caricabatteria dalla presa elettrica, quindi scollegare il cavo USB.

- Quando è collegata a una presa elettrica con l'adattatore CA/caricabatteria, la fotocamera non può essere accesa.

Indicazioni sulla spia di carica

Stato	Descrizione
Lampeggio lento (verde)	La batteria è in fase di carica.
Spenta	La batteria non è in carica. Completata la carica, la spia di carica che lampeggiava lentamente in verde si ferma e si spegne.
Lampeggio veloce (verde)	<ul style="list-style-type: none"> La temperatura ambiente non è adatta al caricamento. La batteria deve essere caricata in locali chiusi, a temperature ambiente comprese tra 5°C e 35°C. Il cavo USB o l'adattatore CA/caricabatteria non è correttamente collegato o si è verificato un problema con la batteria. Scollegare il cavo USB o l'adattatore CA/caricabatteria e collegarlo nuovamente in modo corretto, oppure cambiare la batteria.

Note sull'adattatore CA/caricabatteria

- Prima di utilizzare l'adattatore CA/caricabatteria, leggere e seguire attentamente le avvertenze riportate nella sezione "Informazioni sulla sicurezza" (📖vi).
- Prima dell'uso, leggere e seguire attentamente le avvertenze riportate nella sezione "Adattatore CA/caricabatteria" (🔧4).

Caricamento tramite computer o caricabatteria

- È inoltre possibile caricare la batteria ricaricabile Li-ion EN-EL12 della COOLPIX S9300/S9200 collegando la fotocamera a un computer (📖82, 📖102).
- La batteria EN-EL12 può essere caricata senza utilizzare la fotocamera con il caricabatteria MH-65 (acquistabile separatamente; 🔧91).

Fonte di alimentazione CA

- È possibile scattare e riprodurre immagini mentre si utilizza l'adattatore CA EH-62F (acquistabile separatamente; 🔧91) per alimentare la fotocamera da una presa elettrica.
- Si consiglia vivamente di non utilizzare adattatori CA di marche o modelli diversi da EH-62F. La mancata osservanza di questa precauzione può provocare surriscaldamento o danni alla fotocamera.

Preparazione 3: inserimento di una card di memoria

- 1** Verificare che la spia di accensione e il monitor siano spenti e aprire il coperchio del vano batteria/alloggiamento card di memoria.

- Si raccomanda di spegnere la fotocamera prima di aprire il coperchio.

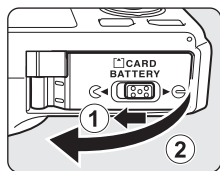

- 2** Inserire la card di memoria.

- Spingere la card di memoria, finché non scatta in posizione.

✓ Inserimento corretto della card di memoria

L'inserimento non corretto della card di memoria (in senso inverso o in posizione capovolta) potrebbe danneggiare la fotocamera o la card di memoria. Verificare che la card di memoria sia orientata correttamente.

Alloggiamento card di memoria

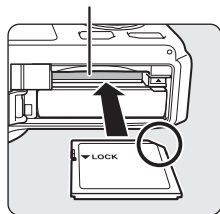

- 3** Chiudere il coperchio del vano batteria/alloggiamento card di memoria.

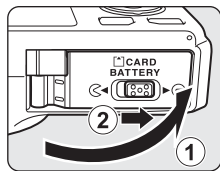

✓ Formattazione di una card di memoria

- La prima volta che si inseriscono in questa fotocamera card di memoria utilizzate in altri dispositivi, è necessario formattarle utilizzando questa fotocamera.
- **Tutti i dati immagazzinati in una card di memoria vengono eliminati in modo permanente durante la formattazione.** Prima di formattare la card di memoria, assicurarsi di effettuare una copia dei dati che si desidera conservare.
- Per formattare la card di memoria, inserirla nella fotocamera, premere il pulsante **MENU** e selezionare **Formatta card** dal menu impostazioni (☰100).

✓ Note sulle card di memoria

Fare riferimento alla documentazione fornita con la card di memoria e alla sezione "Card di memoria" (🔍5) in "Cura dei prodotti".

Rimozione delle card di memoria

Spegnere la fotocamera e verificare che la spia di accensione e il monitor siano spenti prima di aprire il coperchio del vano batteria/alloggiamento card di memoria.

Premere delicatamente con il dito sulla card di memoria (①) per espellerla parzialmente, quindi estrarla senza inclinarla (②).

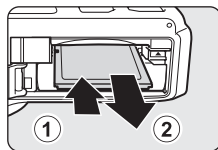

⚠ Attenzione. Temperatura alta.

La fotocamera, la batteria o la card di memoria potrebbero essere molto calde immediatamente dopo l'uso. Adottare le dovute precauzioni durante l'operazione di rimozione della batteria o della card di memoria.

Memoria interna e card di memoria

I dati della fotocamera, incluse le immagini e i filmati, possono essere salvati nella memoria interna della fotocamera (COOLPIX S9300: circa 26 MB; COOLPIX S9200: circa 25 MB) o in una card di memoria. Per utilizzare la memoria interna della fotocamera per la ripresa o la riproduzione, rimuovere prima la card di memoria.

Card di memoria approvate

Le seguenti card di memoria Secure Digital (SD) sono state testate e approvate per l'utilizzo con questa fotocamera.

- Quando si registra un filmato su una card di memoria, si consiglia di utilizzare una card di memoria con classe di velocità SD 6 o superiore. Se la velocità di trasferimento della card è troppo bassa, la registrazione del filmato si potrebbe interrompere inaspettatamente.

	Card di memoria SD	Card di memoria SDHC ²	Card di memoria SDXC ³
SanDisk	2 GB ¹	4 GB, 8 GB, 16 GB, 32 GB	64 GB
TOSHIBA	2 GB ¹	4 GB, 8 GB, 16 GB, 32 GB	64 GB
Panasonic	2 GB ¹	4 GB, 8 GB, 12 GB, 16 GB, 32 GB	48 GB, 64 GB
Lexar	-	4 GB, 8 GB, 16 GB, 32 GB	64 GB, 128 GB

¹ Prima di utilizzare un lettore di card o una periferica simile, verificare che la periferica supporti le card da 2 GB.

² Compatibile con SDHC. Prima di utilizzare un lettore di card o una periferica simile, verificare che la periferica supporti SDHC.

³ Compatibile con SDXC. Prima di utilizzare un lettore di card o una periferica simile, verificare che la periferica supporti SDXC.



- Per i dettagli relativi alle card di memoria sopra menzionate, rivolgersi al rispettivo produttore.

Passaggio 1: accensione della fotocamera

1 Premere l'interruttore di alimentazione per accendere la fotocamera.

- **Se si accende la fotocamera per la prima volta, vedere "Impostazione della lingua, della data e dell'ora"** (📖22).
- L'obiettivo si allunga e il monitor si accende.

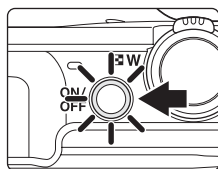

2 Controllare il livello della batteria e il numero di esposizioni rimanenti.

Indicatore di livello batteria

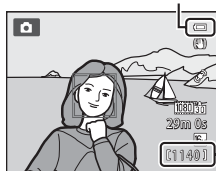

Numero di esposizioni rimanenti

Livello della batteria

Display	Descrizione
	Livello della batteria alto.
	Livello della batteria basso. Prepararsi a ricaricare o a sostituire la batteria.
Batteria scarica.	Impossibile scattare foto. Caricare o sostituire la batteria.

Numero di esposizioni rimanenti

Viene visualizzato il numero di esposizioni rimanenti.

- Se non è inserita una card di memoria, viene visualizzata l'icona e le immagini vengono registrate nella memoria interna (COOLPIX S9300: circa 26 MB; COOLPIX S9200: circa 25 MB).
- Il numero di immagini che è possibile memorizzare dipende dalla capacità della memoria interna o della card di memoria e dall'impostazione del formato immagine (📖72).
- Il numero di esposizioni rimanenti visualizzato nella figura differisce dal valore effettivo.



Accensione e spegnimento della fotocamera

- All'accensione della fotocamera, la spia di accensione si illumina (verde) e il monitor si accende (la spia di accensione si spegne allo spegnimento del monitor).
- Per spegnere la fotocamera, premere l'interruttore di alimentazione. Sia il monitor che la spia di accensione si spengono.
- Per accendere la fotocamera nel modo di riproduzione, premere e mantenere premuto il pulsante  (riproduzione). In questa fase, l'obiettivo non si allunga.

Funzione risparmio energetico (Autospegnimento)

Se non si esegue alcuna operazione per un certo periodo di tempo, il monitor si spegne, la fotocamera passa al modo standby e la spia di accensione lampeggia. La fotocamera si spegne automaticamente se non si eseguono operazioni per altri tre minuti.

Per accendere il monitor nel modo standby, eseguire una delle operazioni seguenti.

- Premere l'interruttore di alimentazione, il pulsante di scatto, il pulsante  o il pulsante  (registrazione filmato).
- Ruotare la ghiera di selezione modo.

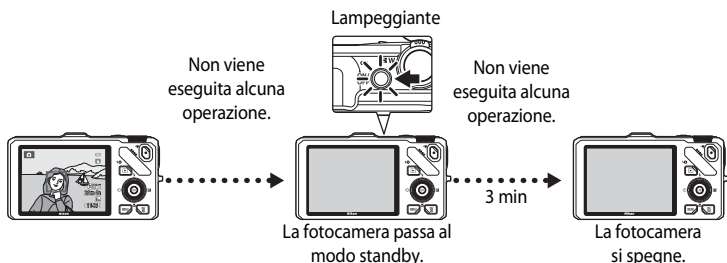

- L'intervallo di tempo che deve trascorrere prima che la fotocamera passi al modo standby può essere modificato tramite l'opzione **Autospegnimento** nel menu impostazioni (📖 101).
- Per impostazione predefinita, la fotocamera passa al modo standby dopo un minuto quando si utilizza il modo di ripresa o il modo di riproduzione.
- In caso di utilizzo di un adattatore CA opzionale EH-62F, la fotocamera passa al modo standby dopo 30 minuti. Non è possibile modificare questa impostazione.

Impostazione della lingua, della data e dell'ora

La prima volta che viene accesa la fotocamera vengono visualizzate le finestre di dialogo per la selezione della lingua e l'impostazione dell'orologio della fotocamera.

- 1** Premere ▲ o ▼ sul multi-selettore per scegliere la lingua desiderata, quindi premere il pulsante OK.

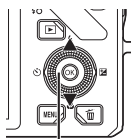

Multi-selettore



- 2** Premere il pulsante ▲ o ▼ per selezionare **Si**, quindi premere il pulsante OK.

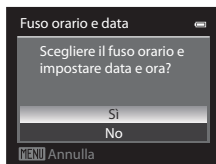

- 3** Premere il pulsante ◀ o ▶ per selezionare l'ora locale (Fuso orario), quindi premere il pulsante OK.

- Per ulteriori informazioni, vedere "Ora legale" (📖23).

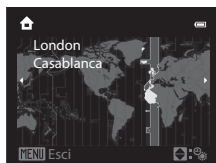
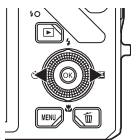

- 4** Premere ▲ o ▼ per selezionare l'ordine di visualizzazione della data, quindi premere il pulsante OK o ▶.

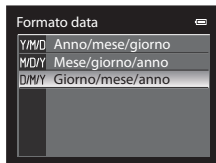

- 5** Premere ▲, ▼, ◀ o ▶ per impostare la data e l'ora, quindi premere il pulsante OK.

- Selezionare un'opzione: premere il pulsante ▶ o ◀ (selezionati nell'ordine seguente: **G** (giorno) → **M** (mese) → **A** (anno) → **ora** → **minuti**).
- Impostare i contenuti: premere ▲ o ▼. La data e l'ora possono essere impostate anche ruotando il multi-selettore.
- Verificare le impostazioni: selezionare il campo **minuti** e premere il pulsante OK o ▶.



6 Premere ▲ o ▼ per selezionare **Si**, quindi premere il pulsante **OK**.

- Al termine dell'impostazione, l'obiettivo si allunga e viene visualizzata la schermata di ripresa.

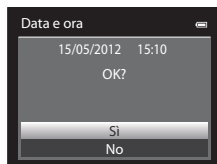

Ora legale

Se è in vigore l'ora legale, premere ▲ sul multi-selettore per attivare la funzione ora legale durante l'impostazione della regione al passaggio 3.

Sulla parte superiore del monitor viene visualizzata l'icona ☀️.

Premere il pulsante ▼ per disattivare l'ora legale.



✏️ Modifica delle impostazioni della lingua, della data e dell'ora

- È possibile modificare queste impostazioni mediante le opzioni **Lingua/Language** e **Fuso orario e data** nel menu impostazioni (📖100).
- Nell'opzione **Fuso orario** di **Fuso orario e data** in 📖 del menu impostazioni, quando la funzione ora legale è attivata, l'orologio della fotocamera avanza di un'ora e, quando disattivata, torna indietro di un'ora. Impostando la destinazione 📍, la fotocamera calcola automaticamente la differenza di orario tra la destinazione e l'ora locale 🏠 e salva le immagini utilizzando la data e l'ora della destinazione.
- Se si esce senza impostare la data e l'ora, 📷 lampeggia quando viene visualizzata la schermata di ripresa. Utilizzare l'opzione **Fuso orario e data** nel menu impostazioni (📖100) per impostare la data e l'ora.

✏️ Batteria dell'orologio

- L'orologio è alimentato da una batteria di riserva diversa dalla batteria principale della fotocamera.
- La batteria di riserva si carica dopo circa dieci ore quando la batteria principale è inserita nella fotocamera o quando la fotocamera è collegata a un adattatore CA opzionale e può memorizzare la data e l'ora impostate per diversi giorni.
- Quando la batteria di riserva si scarica, alla successiva riaccensione della fotocamera viene visualizzata la schermata di impostazione della data e dell'ora. Impostare nuovamente la data e l'ora. Vedere il passaggio 2 di "Impostazione della lingua, della data e dell'ora" (📖22) per ulteriori informazioni.

✏️ Sovrastampa della data di ripresa sulle immagini stampate

- Impostare la data e l'ora prima della ripresa.
- È possibile sovrastampare la data di ripresa sulle immagini quando vengono scattate impostando **Stampa data** nel menu impostazioni (📖100).
- Se si desidera stampare la data di ripresa senza utilizzare l'opzione **Stampa data**, stamparla mediante il software ViewNX 2 (📖83).

Modi di ripresa disponibili

EFFECTS Modo Effetti speciali (📖57)

Consente di aggiungere effetti speciali per la ripresa. Sono disponibili sei differenti effetti.

📷 Modo (auto) (📖36)

Consente la ripresa con le operazioni di base della fotocamera.

Le impostazioni possono essere regolate nel menu di ripresa (📖36) per adattarle alle condizioni di ripresa e al tipo di foto che si desidera scattare.

📷 Modo di ripresa in sequenza (📖53)

Consente di riprendere in sequenza o di utilizzare la funzione BSS (scelta dello scatto migliore).

😊 Modo Ritratto intelligente (📖50)

La fotocamera rileva i volti sorridenti e l'otturatore scatta automaticamente.

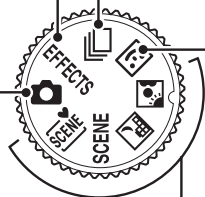

Modo scena (📖38)

Quando è selezionato uno dei modi scena, le foto vengono scattate con le impostazioni ottimizzate per la scena selezionata.

- 📷 (Selezione scene auto): quando si inquadra un'immagine, la fotocamera seleziona il modo scena più adeguato per il tipo di ripresa più semplice.
- **SCENE** (scena): utilizzando il menu per scegliere la scena desiderata tra 17 tipi differenti, le impostazioni della fotocamera vengono ottimizzate automaticamente per la scena selezionata.
 - Per selezionare una scena, ruotare prima la ghiera di selezione modo **SCENE**, quindi premere il pulsante **MENU**.
Selezionare la scena desiderata premendo ▲ o ▼ sul multi-selettore, quindi premere il pulsante **OK**.
- 🌃 (Paesaggio notturno): consente di catturare l'atmosfera di paesaggi notturni.
- 📷 (Controluce): il flash scatta per evitare che il soggetto in controluce risulti in ombra, oppure consente di utilizzare la funzione HDR per la ripresa di scene con contrasto elevato.

📌 Funzioni disponibili in modo di ripresa

- Le funzioni ▲ (📷), ▼ (📷), ◀ (📷) o ▶ (📷) del multi-selettore possono essere impostate. Per ulteriori informazioni, vedere "Funzioni che possono essere impostate mediante il multi-selettore" (📖59).
- Premere il pulsante **MENU** per visualizzare il menu del modo di ripresa selezionato. Per ulteriori informazioni sulle impostazioni disponibili nel menu del modo di ripresa attuale, vedere "Funzioni di ripresa" (📖35).

Passaggio 3: inquadratura di un soggetto

1 Preparare la fotocamera.

- Tenere le dita, i capelli e altri oggetti lontani dall'obiettivo, dal flash, dall'illuminatore ausiliario AF e dal microfono.

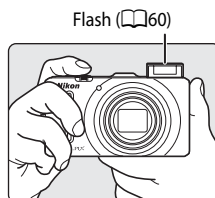

- Quando si utilizza il flash durante la ripresa di immagini nell'orientamento ritratto ("verticale"), posizionare la fotocamera in modo che il flash si trovi sopra l'obiettivo.

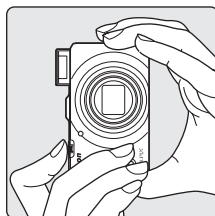

2 Inquadrare il soggetto.

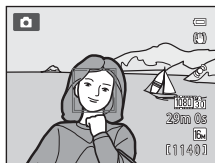

- Se la fotocamera rileva un volto, questo viene circondato da un doppio bordo giallo (area di messa a fuoco) (impostazione predefinita).
- Se rileva più di un volto, quello più vicino alla fotocamera viene circondato da un doppio bordo, mentre gli altri vengono circondati da un bordo singolo.
- Se si fotografano soggetti non umani o se non viene rilevato alcun volto, l'area di messa a fuoco non viene visualizzata. Posizionare il soggetto principale in prossimità del centro dell'inquadratura.



Sensibilità ISO

L'icona **ISO** (sensibilità ISO, ) potrebbe comparire sulla schermata di ripresa. La visualizzazione di **ISO** indica che la sensibilità ISO è aumentata automaticamente.

Uso di un treppiedi

- Nelle situazioni seguenti è consigliabile l'utilizzo di un treppiedi per evitare l'effetto del movimento della fotocamera:
 - Durante le riprese in condizioni di scarsa illuminazione o con il modo flash () impostato su  (No)
 - Durante le riprese in posizione teleobiettivo zoom
- Per scattare la foto con la fotocamera fissata a un treppiedi, impostare **Riduzione vibrazioni** nel menu impostazioni () su **No**.

Uso dello zoom

Per attivare lo zoom ruotare il controllo zoom.

- Per ingrandire il soggetto in modo che occupi una porzione maggiore dell'inquadratura, ruotare verso **T** (posizione teleobiettivo zoom).
- Per ridurre l'ingrandimento in modo da aumentare l'area visibile nell'inquadratura, ruotare verso **W** (posizione grandangolo).
- Quando la fotocamera è accesa, lo zoom si trova all'impostazione massima del grandangolo.
- La rotazione completa del controllo zoom in una delle due direzioni consente di regolare lo zoom rapidamente; la rotazione parziale consente invece una regolazione lenta dello zoom (eccetto durante la registrazione di un filmato).
- L'indicatore zoom viene visualizzato nella parte superiore del monitor quando si ruota il controllo zoom.

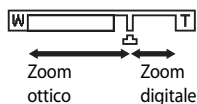
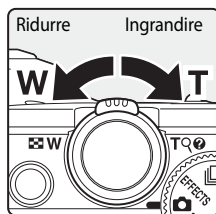

Zoom digitale

Quando la fotocamera ha raggiunto la posizione dello zoom massima con lo zoom ottico, ruotando il controllo zoom verso **T** (posizione teleobiettivo zoom) si attiva lo zoom digitale.

Lo zoom digitale consente di ingrandire il soggetto fino a 4x oltre l'ingrandimento massimo dello zoom ottico.

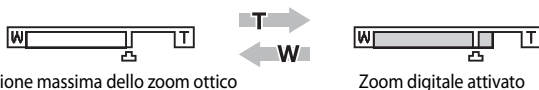

- Quando lo zoom digitale è attivo, la messa a fuoco si troverà al centro dell'inquadratura senza visualizzazione dell'area di messa a fuoco.

Zoom digitale e interpolazione

A differenza dello zoom ottico, lo zoom digitale utilizza per l'ingrandimento delle immagini un processo di elaborazione digitale, chiamato interpolazione, che deteriora leggermente la qualità dell'immagine a seconda del formato immagine (📖71) e dell'ingrandimento dello zoom digitale.

📏 indica la posizione dello zoom in cui viene applicata l'interpolazione quando si riprendono immagini fisse. Quando viene utilizzato lo zoom oltre la posizione 📏, si avvia l'interpolazione e l'indicatore zoom diventa giallo. 📏 si sposta verso destra man mano che la dimensione dell'immagine diminuisce, consentendo di verificare in quale posizione dello zoom è possibile eseguire la ripresa di immagini fisse senza che subiscano un deterioramento prima di scattare con l'impostazione del formato immagine corrente.

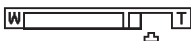

Quando la dimensione dell'immagine è contenuta

- Lo zoom digitale può essere disattivato tramite l'opzione **Zoom digitale** nel menu impostazioni (📖100).

Passaggio 4: messa a fuoco e scatto

1 Premere il pulsante di scatto a metà corsa, cioè premere finché non si avverte una leggera resistenza.

- Quando il pulsante di scatto viene premuto a metà corsa, la fotocamera imposta la messa a fuoco e l'esposizione (tempo di posa e valore di apertura del diaframma). Finché il pulsante di scatto resta premuto parzialmente, la messa a fuoco e l'esposizione rimangono bloccate.

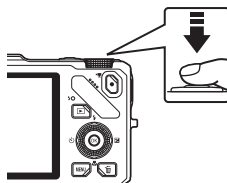

- Quando viene rilevato un volto:
La messa a fuoco sul volto viene evidenziata con un doppio bordo (area di messa a fuoco) (per ulteriori informazioni vedere "Utilizzo della funzione di rilevamento del volto" (☞75)). Quando il volto viene messo a fuoco, il doppio bordo diventa verde.

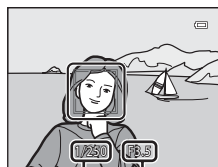

Tempo di
posa

Valore di
apertura del
diaframma

- Quando non viene rilevato un volto:
La fotocamera seleziona le aree di messa a fuoco (fino a nove) che contengono il soggetto più vicino. Quando il soggetto è a fuoco, l'area di messa a fuoco (area di messa a fuoco attiva) diventa verde (massimo di nove aree).
- Quando è in azione lo zoom digitale, la fotocamera mette a fuoco il soggetto nel centro dello schermo e non viene visualizzata l'area di messa a fuoco. Quando il soggetto è a fuoco, l'indicatore di messa a fuoco (☞6) diventa verde.
- Quando si preme il pulsante di scatto a metà corsa e l'area o l'indicatore di messa a fuoco lampeggia in rosso, il soggetto non è a fuoco. Modificare la composizione e premere di nuovo il pulsante di scatto a metà corsa.
- Se si preme a metà corsa il pulsante di scatto quando il soggetto è scarsamente illuminato, l'illuminatore ausiliario AF (☞101) potrebbe accendersi.

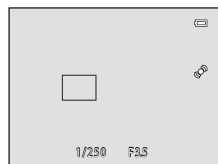

2 Premere fino in fondo il pulsante di scatto.

- Lotturatore scatta e l'immagine viene registrata.
- Una pressione eccessiva del pulsante di scatto potrebbe causare il movimento della fotocamera e, di conseguenza, immagini sfocate. Premere il pulsante delicatamente.



✔ Nota sulla registrazione di immagini e il salvataggio di filmati

L'indicatore del numero di esposizioni rimanenti o l'indicatore della durata filmato massima lampeggia durante la registrazione delle immagini o il salvataggio di un filmato. **Se un indicatore sta lampeggiando, non aprire il coperchio del vano batteria/alloggiamento card di memoria, né rimuovere la batteria o la card di memoria.** In caso contrario, si potrebbe causare una perdita di dati o danni alla fotocamera o alla card di memoria.

✔ Autofocus

La funzione autofocus potrebbe dare risultati imprevisti nelle seguenti situazioni. In alcuni rari casi, può accadere che il soggetto non sia a fuoco nonostante l'indicatore o l'area di messa a fuoco attiva sia verde:

- Soggetto molto scuro
- Presenza di oggetti con livelli di illuminazione molto diversi (ad esempio il sole dietro il soggetto lo rende molto scuro)
- Assenza di contrasto tra il soggetto e lo sfondo (ad esempio il soggetto da ritrarre indossa una camicia bianca e si trova davanti a una parete dello stesso colore)
- Presenza di più oggetti a distanze diverse dalla fotocamera, ad esempio se il soggetto si trova in una gabbia.
- Soggetti che ripetono lo stesso motivo (tapparelle, edifici a diversi piani con finestre della stessa forma ecc.)
- Soggetto in rapido movimento

In questi casi, provare a premere a metà corsa il pulsante di scatto per mettere a fuoco più volte oppure eseguire la messa a fuoco su un altro soggetto posto alla stessa distanza dalla fotocamera del soggetto desiderato e utilizzare il blocco della messa a fuoco (📖76).

✔ Quando il soggetto è vicino alla fotocamera

Se la fotocamera non è in grado di mettere a fuoco, provare a eseguire la ripresa con il modo macro o con il modo scena **Macro/primo piano** (📖45).

📎 Per essere certi di non perdere uno scatto

Se c'è il rischio di perdere uno scatto, premere il pulsante di scatto fino in fondo senza premerlo prima a metà corsa.

📎 Flash

- Se il soggetto è scarsamente illuminato, il flash si solleva automaticamente premendo a metà corsa il pulsante di scatto quando il modo flash è impostato su **♻️AUTO** (auto (impostazione predefinita)). Il flash viene emesso quando si preme fino in fondo il pulsante di scatto. Per ulteriori informazioni, vedere "Utilizzo del flash (modi flash)" (📖60).
- Per abbassare il flash, premerlo delicatamente verso il basso. Abbassare il flash quando non viene utilizzato.

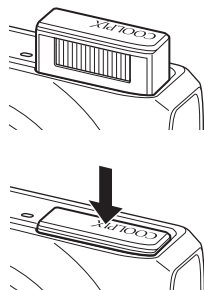

📎 Ulteriori informazioni

Per ulteriori informazioni, vedere "Messa a fuoco del soggetto" (📖74).





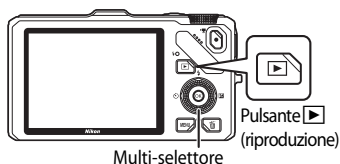

Passaggio 5: riproduzione delle immagini

1 Premere il pulsante (riproduzione).

- Quando si passa dal modo di ripresa al modo di riproduzione, l'ultima immagine salvata viene visualizzata nel modo di riproduzione a pieno formato.



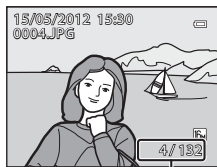

2 Utilizzare il multi-selettore per visualizzare le immagini precedenti e quelle successive.

- Per visualizzare le immagini precedenti: premere  o 
- Per visualizzare le immagini seguenti: premere  o 
- Le immagini possono anche essere selezionate ruotando il multi-selettore.
- Per riprodurre le immagini salvate nella memoria interna, rimuovere la card di memoria. L'icona  viene visualizzata tra parentesi, accanto al "numero dell'immagine corrente/numero totale di immagini" sulla schermata di riproduzione.
- Per tornare al modo di ripresa, premere nuovamente il pulsante  oppure premere il pulsante di scatto o il pulsante  (registrazione filmato).









Numero immagine corrente/
numero totale di immagini

Visualizzazione delle informazioni di ripresa

Premere il pulsante  nel modo di riproduzione a pieno formato per visualizzare l'istogramma e le informazioni di ripresa . Premere nuovamente il pulsante  per tornare al modo di riproduzione a pieno formato.

Visualizzazione delle immagini

- Le immagini scattate utilizzando la funzione di rilevamento del volto  o degli animali domestici  verranno ruotate automaticamente quando sono visualizzate nel modo di riproduzione a pieno formato, in base all'orientamento del volto.
- L'orientamento di un'immagine può essere modificato utilizzando **Ruota immagine** nel Menu play .
- Durante la visualizzazione di immagini scattate con la funzione di ripresa in sequenza, ciascuna serie di immagini viene considerata come un gruppo e viene visualizzata solo la "foto principale". Per ulteriori informazioni, vedere "Opzioni visualizz. sequenza" . Quando la foto principale di una sequenza è visualizzata nel modo di riproduzione a pieno formato, premere il pulsante  per visualizzare ogni singola immagine di una sequenza. Per tornare alla visualizzazione della sola foto principale, premere  sul multi-selettore.
- Le immagini possono essere visualizzate a bassa risoluzione subito dopo il passaggio all'immagine precedente o successiva.

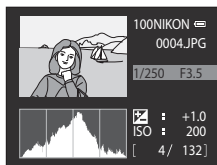

Modifica del modo di visualizzazione delle immagini

Quando si utilizza il modo di riproduzione, è possibile modificare la visualizzazione delle immagini ruotando il controllo zoom verso **W** (📷)/**T** (🔍).

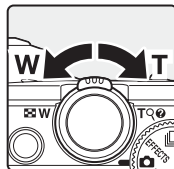

Zoom in riproduzione

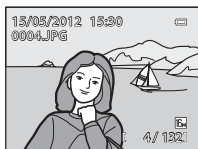

T
(🔍)



W
(📷)



Guida della posizione sul display

L'immagine viene visualizzata nel modo di riproduzione a pieno formato.

L'immagine è ingrandita.

- Per regolare il rapporto di zoom, ruotare il controllo zoom verso **W** (📷)/**T** (🔍). Il fattore di ingrandimento aumenta fino a circa 10x.
- Per visualizzare un'area diversa dell'immagine, premere ▲, ▼, ◀ o ▶ sul multi-selettore.
- Le immagini scattate utilizzando la funzione di rilevamento del volto (👤/75) o degli animali domestici (🐾/48) vengono ingrandite al centro del volto rilevato al momento dello scatto. Se la fotocamera ha rilevato più volti durante lo scatto, utilizzare ▲, ▼, ◀ e ▶ per visualizzare un volto diverso. Modificare il rapporto di zoom e premere ▲, ▼, ◀ o ▶ per ingrandire un'area dell'immagine in cui non sono presenti volti.
- È possibile ritagliare l'immagine e salvare l'area dell'immagine visualizzata come file separato premendo il pulsante **MENU** (📁/22).
- Premere il pulsante **OK** per tornare al modo di riproduzione a pieno formato.

Riproduzione miniature, visualizzazione calendario

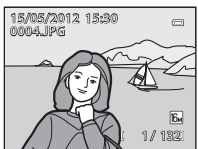

Modo di riproduzione a pieno formato

W
(📷)



T
(🔍)



Visualizzazione miniature
(4, 9, 16 e 72 immagini per schermata)

W
(📷)



T
(🔍)







Visualizzazione calendario

- È possibile visualizzare più immagini su una schermata, facilitando così la ricerca della foto desiderata.
- È possibile modificare il numero di immagini visualizzato ruotando il controllo zoom verso **W** (📷)/**T** (🔍).
- Ruotare il multi-selettore o premere ▲, ▼, ◀ o ▶ per selezionare un'immagine e quindi premere il pulsante **OK** per visualizzare l'immagine nel modo di riproduzione a pieno formato.
- Quando sono visualizzate 72 immagini, ruotare il controllo zoom verso **W** (📷) per passare alla visualizzazione calendario.
- Quando si utilizza il modo visualizzazione calendario, ruotare il multi-selettore o premere ▲, ▼, ◀ o ▶ per selezionare una data e quindi premere il pulsante **OK** per visualizzare la prima immagine scattata quel giorno.

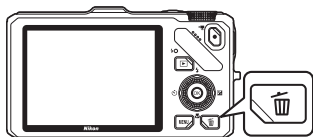
Passaggio 6: eliminazione di immagini non desiderate



- 1** Per eliminare l'immagine visualizzata sul monitor, premere il pulsante .



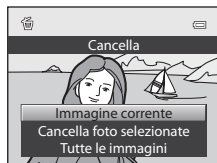

- 2** Premere  o  sul multi-selettore per scegliere il metodo di eliminazione desiderato, quindi premere il pulsante .

- **Immagine corrente:** solo l'immagine corrente viene eliminata. Se si seleziona l'immagine principale di una sequenza, tutte le immagini nella sequenza vengono eliminate.
- **Cancella foto selezionate:** possono essere selezionate ed eliminate più immagini. Per ulteriori informazioni, vedere "Funzionamento della schermata Cancella foto selezionate" (📖33).
- **Tutte le immagini:** vengono eliminate tutte le immagini.
- Per uscire senza eliminare alcuna immagine premere il pulsante **MENU**.



- 3** Premere  o  per selezionare **Si**, quindi premere il pulsante .

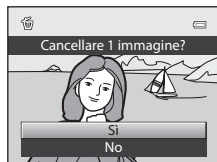

- Le immagini eliminate non possono essere recuperate.
- Per annullare l'operazione, premere  o  per selezionare **No**, quindi premere il pulsante .



Note sull'eliminazione

- Le immagini eliminate non possono essere recuperate. Trasferire le immagini importanti su un computer prima di eliminarle.
- Le immagini protette non possono essere eliminate (📖80).

Eliminazione di immagini in sequenza

- Quando le foto vengono scattate nel contesto di una ripresa continua, ciascuna serie di immagini viene trattata come un gruppo (immagini in una sequenza) e per impostazione predefinita viene visualizzata solo la "foto principale" del gruppo (📷7).
- Premendo il pulsante  durante la riproduzione della foto principale, è possibile eliminare tutte le immagini nella sequenza della foto principale (📷8).
- Per eliminare una singola immagine di una sequenza, prima di premere il pulsante  premere il pulsante  per visualizzare ciascuna immagine della sequenza individualmente.

Eliminazione dell'ultima immagine scattata in modo di ripresa

Nel modo di ripresa, premere il pulsante  per eliminare l'ultima immagine salvata.

Funzionamento della schermata Cancella foto selezionate

1 Premere ◀ o ▶ sul multi-selettore per scegliere un'immagine da eliminare, quindi premere ▲ per visualizzare il segno di spunta ☑.

- Per annullare la selezione, premere ▼ per rimuovere il segno di spunta ☑.
- Ruotare il controllo zoom (📖27) verso **T** (📷) per passare di nuovo al modo di riproduzione a pieno formato o **W** (📱) per visualizzare le miniature.



2 Aggiungere il segno di spunta ☑ a tutte le immagini che si desidera cancellare e premere il pulsante Ⓞ per confermare.

- Viene visualizzata una finestra di dialogo. Seguire le istruzioni visualizzate sul monitor.

Selezione di alcuni tipi di immagini da eliminare

Quando si utilizza il modo Foto preferite, il modo Ordinamento automatico oppure il modo Elenca per data (📖78), è possibile eliminare le immagini di uno stesso album, di una stessa categoria o le foto scattate nella stessa data.



A series of horizontal dashed lines spanning the width of the page, intended for handwriting practice. There are 15 lines in total, starting from the top right and extending to the bottom left.

Funzioni di ripresa

In questo capitolo vengono descritti i modi di ripresa della fotocamera e le funzioni disponibili quando si seleziona ognuno di essi.

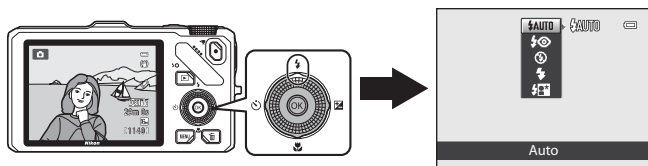
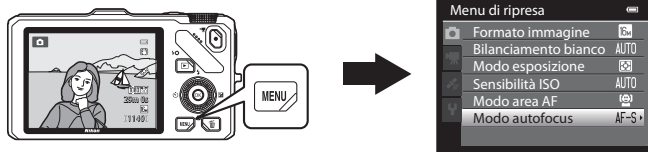
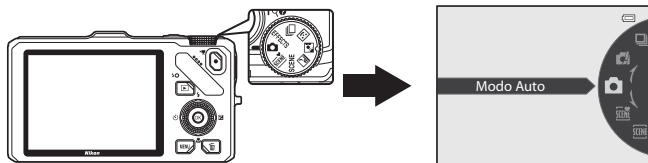

Consultare questa sezione per sapere come selezionare i diversi modi di ripresa e come regolare le impostazioni in base alle condizioni di ripresa e al tipo di immagini da acquisire.











Modo (auto)

È disponibile la ripresa con le operazioni di base della fotocamera. Impostare le opzioni del menu di ripresa auto (36) in base alle condizioni di ripresa e al tipo di immagini che si desidera scattare.





- L'area di messa a fuoco differisce in base all'impostazione dell'opzione **Modo area AF** (37) che può essere selezionata nella scheda  dopo aver premuto il pulsante **MENU**.
- Quando **Modo area AF** è impostato su **Priorità al volto** (impostazione predefinita), la fotocamera esegue la messa a fuoco nel modo seguente:
 - La fotocamera rileva e mette a fuoco i volti (vedere "Utilizzo della funzione di rilevamento del volto" (75) per ulteriori informazioni).
 - Se non vengono rilevati volti, la fotocamera seleziona automaticamente le aree di messa a fuoco (fino a nove) che contengono il soggetto più vicino. Quando il soggetto è a fuoco, l'area di messa a fuoco (area di messa a fuoco attiva) diventa verde (massimo di nove aree).



Modifica delle impostazioni del modo (auto)

- Vedere "Funzioni che possono essere impostate mediante il multi-selettore" (59) per ulteriori informazioni su modo flash (60), autoscatto (63), modo macro (64) e cursore creativo ( luminosità (compensazione dell'esposizione),  intensità,  tinta) (65).
- Vedere "Opzioni disponibili nel menu di ripresa (modo  (auto))" (di seguito) per ulteriori informazioni sulle funzioni che possono essere impostate utilizzando il pulsante **MENU**.









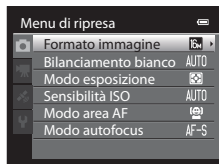

Opzioni disponibili nel menu di ripresa (modo (auto))

Nel modo  (auto), è possibile modificare le impostazioni delle opzioni seguenti.

Selezionare il modo  (auto) → pulsante **MENU** → scheda  (11)

- Le stesse opzioni possono essere impostate nel modo di ripresa in sequenza (53). Le impostazioni delle opzioni diverse da **Sequenza** vengono applicate anche al modo  (auto); tali impostazioni vengono inoltre salvate nella memoria della fotocamera anche se è spenta.



Opzione	Descrizione	
Formato immagine	Consente di impostare la combinazione di dimensione dell'immagine e qualità dell'immagine che si desidera registrare ( 71). L'impostazione predefinita è  4608x3456 . Questa impostazione viene applicata anche ad altri modi di ripresa.	71
Bilanciamento bianco	Consente di regolare l'intensità dei colori dell'immagine in modo che si avvicinino ai colori osservati a occhio nudo. Sebbene sia possibile utilizzare Auto (impostazione predefinita) nella maggior parte delle condizioni di illuminazione, è possibile selezionare un'impostazione di bilanciamento del bianco più adatta a una particolare fonte luminosa per ottenere risultati più precisi. <ul style="list-style-type: none"> Quando il bilanciamento del bianco non è impostato su Auto o Flash, configurare il modo flash (60) su  (No). 	 33
Modo esposizione	Consente di selezionare il metodo utilizzato dalla fotocamera per misurare la luminosità del soggetto. La fotocamera regola l'esposizione, che risulta dalla combinazione di tempo di posa e valore di apertura del diaframma, in base alla misurazione della luminosità. L'impostazione predefinita è Matrix .	 35
Sensibilità ISO	Una sensibilità ISO più alta consente di scattare foto di soggetti più scuri. Inoltre, anche nel caso di soggetti con luminosità simile, le immagini possono essere acquisite con tempi di posa più veloci e l'effetto mosso causato dal movimento della fotocamera e del soggetto può essere ridotto. Quando la sensibilità ISO è impostata su Auto (impostazione predefinita), la fotocamera imposta automaticamente la sensibilità ISO. <ul style="list-style-type: none"> Se impostato su Auto, viene visualizzata l'icona ISO (26) sulla schermata di ripresa quando la sensibilità ISO aumenta automaticamente. 	 36
Modo area AF	Scegliere l'area di messa a fuoco tra Priorità al volto (impostazione predefinita), Auto , Manuale , Area centrale o Inseguimento soggetto .	 37
Modo autofocus	Se si seleziona AF singolo (impostazione predefinita), la fotocamera mette a fuoco solo quando si preme a metà corsa il pulsante di scatto. Se si seleziona AF permanente , la fotocamera esegue la messa a fuoco anche quando non si preme a metà corsa il pulsante di scatto. È possibile avvertire il suono della fotocamera che esegue la messa a fuoco.	 40

Funzioni che non possono essere utilizzate contemporaneamente

Questa funzione non può essere utilizzata in combinazione con altre funzioni (73).

Modo scena (modo di ripresa adatto alle scene)

Quando si seleziona una delle scene seguenti mediante la ghiera di selezione modo o il Menu scena, le foto vengono scattate con impostazioni ottimizzate per la scena selezionata.

(Selezione scene auto) (📖39)

Quando si inquadra un'immagine, la fotocamera seleziona il modo scena più adeguato per il tipo di ripresa più semplice.



Paesaggio notturno (📖40)
 Controluce (📖41)

Ruotare la ghiera di selezione modo su o e scattare.

SCENE (Scena)

Premere il pulsante **MENU** per visualizzare il Menu scena, quindi selezionare una delle scene seguenti.

Ritratto (impostazione predefinita) (📖42)	Macro/primo piano (📖45)
Paesaggio (📖42)	Alimenti (📖45)
Sport (📖42)	Museo (📖46)
Ritratto notturno (📖43)	Fuochi artificiali (📖46)
Feste/interni (📖44)	Copia in bianco e nero (📖46)
Spiaggia (📖44)	Panorama semplificato (📖47)
Neve (📖44)	Animali domestici (📖48)
Tramonto (📖44)	3D Fotografia 3D (📖49)
Aurora/crepuscolo (📖44)	

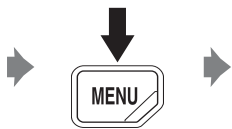

Visualizzazione di una descrizione di ciascuna scena (informazioni della Guida)

Selezionare la scena desiderata dal Menu scena e ruotare il controllo zoom (📖4) verso **T** (🔍) per visualizzarne una descrizione (Guida). Per tornare alla schermata originale, ruotare nuovamente il controllo zoom verso **T** (🔍).

Modifica delle impostazioni del modo scena

- Le "Funzioni che possono essere impostate mediante il multi-selettore" (📖59) variano con il modo scena. Per ulteriori informazioni, vedere "Elenco delle impostazioni predefinite" (📖69).
- Funzioni che possono essere impostate mediante il pulsante **MENU**: la combinazione di dimensione dell'immagine e qualità dell'immagine (Formato immagine) (📖71) (eccetto **Panorama semplificato** e **Fotografia 3D**).

Caratteristiche di ciascun modo scena

- L'uso del treppiedi è raccomandato nei modi scena in cui compare l'icona . Se si utilizza un treppiedi per stabilizzare la fotocamera, la funzione **Riduzione vibrazioni** nel menu impostazioni (📖100) deve essere impostata su **No**.



Selezione scene auto

Quando si inquadra un'immagine, la fotocamera seleziona il modo scena più adeguato per il tipo di ripresa più semplice.

: Ritratto, : Paesaggio, : Ritratto notturno, : Paesaggio notturno, : Macro/primo piano, : Controluce, : Altre scene

- Quando la fotocamera seleziona automaticamente un modo scena, l'icona del modo di ripresa passa al modo scena attivato.
- La fotocamera seleziona automaticamente l'area di messa a fuoco per l'autofocus in base alla composizione. La fotocamera rileva e mette a fuoco i volti (vedere "Utilizzo della funzione di rilevamento del volto" (📖75) per ulteriori informazioni).
- A seconda delle condizioni di ripresa, la fotocamera potrebbe non selezionare il modo scena desiderato. In questo caso, passare al modo  (auto) (📖24) o scegliere manualmente il modo scena più adatto al soggetto.
- Lo zoom digitale non è disponibile.





Se si seleziona Paesaggio notturno o Ritratto notturno durante la ripresa con Selezione scene auto

- Se la fotocamera passa a  (Paesaggio notturno), il flash viene disattivato (🔇(No)) a prescindere dalle impostazioni del modo flash e la fotocamera scatta una singola foto con tempi di posa lunghi.
- Se la fotocamera passa a  (Ritratto notturno), il modo flash passa a sincro su tempi lenti con fill flash e riduzione occhi rossi.

Paesaggio notturno

Utilizzare questo modo per catturare l'atmosfera dei paesaggi notturni. Premere il pulsante **MENU** per selezionare **Mano libera** o **Treppiedi** in **Paesaggio notturno**.



- **Mano libera** (impostazione predefinita): ciò consente di riprendere con il minimo movimento e disturbo della fotocamera anche quando la si tiene in mano.
 - Sulla schermata di ripresa viene visualizzata l'icona .
 - Quando l'icona  nell'angolo superiore sinistro del monitor diventa verde e il pulsante di scatto viene premuto fino in fondo, le immagini vengono scattate in sequenza e la fotocamera le combina in modo da salvare una singola immagine.
 - Una volta premuto il pulsante di scatto fino in fondo, tenere ben ferma la fotocamera finché non viene visualizzata un'immagine fissa. Dopo aver scattato una foto, non spegnere la fotocamera prima che il monitor sia ritornato alla schermata di ripresa.
 - L'angolo di campo (area immagine) visualizzato nell'immagine salvata è inferiore a quello riprodotto sul monitor al momento della ripresa.
- **Treppiedi**: selezionare questo modo quando la fotocamera è stabilizzata, ad esempio mediante un treppiedi.
 - Sulla schermata di ripresa viene visualizzata l'icona .
 - La funzione **Riduzione vibrazioni** ( 101) viene impostata automaticamente su **No** indipendentemente dall'opzione applicata nel menu impostazioni.
 - Premere fino in fondo il pulsante di scatto per scattare una singola foto con tempi di posa lunghi.
- L'area di messa a fuoco o l'indicatore di messa a fuoco ( 6) diventa sempre verde quando si preme a metà corsa il pulsante di scatto.
- Lo zoom digitale non è disponibile.

Controluce

Utilizzare questo modo quando la fonte di illuminazione si trova dietro il soggetto, mettendone in ombra i tratti e i dettagli.

Premere il pulsante **MENU** per scegliere se salvare o meno un'immagine composita HDR (high dynamic range) composition utilizzando l'impostazione **HDR** in **Controluce**.

- Quando la funzione **HDR** è impostata su **No** (impostazione predefinita): il flash scatta per evitare che il soggetto in controluce risulti in ombra.
 - La fotocamera mette a fuoco l'area centrale dell'inquadratura.
 - Premere fino in fondo il pulsante di scatto per scattare una sola foto.

- Quando **HDR** è impostato su **Si**: da utilizzare per riprendere immagini con aree molto luminose e aree molto scure nella stessa inquadratura.
 - Sulla schermata di ripresa viene visualizzata l'icona **HDR**.
 - La fotocamera mette a fuoco l'area centrale dell'inquadratura.
 - Quando si preme fino in fondo il pulsante di scatto, la fotocamera scatta immagini in sequenza e salva le due immagini seguenti:
 - Un'immagine non composita HDR
 - Un'immagine composita HDR (la perdita di dettaglio nelle alte luci e nelle zone di ombra si riduce)
 - La seconda immagine salvata è un'immagine composita HDR. Se la memoria disponibile è sufficiente per salvare una sola immagine, viene salvata solo l'immagine elaborata dalla funzione D-Lighting () al momento della ripresa, in cui le aree scure dell'immagine sono corrette.
 - Una volta premuto il pulsante di scatto fino in fondo, tenere ben ferma la fotocamera finché non viene visualizzata un'immagine fissa. Dopo aver scattato una foto, non spegnere la fotocamera prima che il monitor sia ritornato alla schermata di ripresa.
 - L'angolo di campo (ovvero, l'area visibile nell'inquadratura) visualizzato nell'immagine salvata è inferiore a quello riprodotto sul monitor al momento della ripresa.
 - Si raccomanda l'uso di un treppiedi. Se si utilizza un treppiedi per stabilizzare la fotocamera, la funzione **Riduzione vibrazioni** nel menu impostazioni () deve essere impostata su **No**.
 - Lo zoom digitale non è disponibile.



Modo scena (modo di ripresa adatto alle scene)

SCENE → Ritratto

Utilizzare questo modo per i ritratti.

- La fotocamera rileva e mette a fuoco i volti (vedere "Utilizzo della funzione di rilevamento del volto" (📖75) per ulteriori informazioni).
- Una volta che l'effetto pelle soft ha migliorato l'aspetto della pelle del volto, la fotocamera registra l'immagine (📖52).
- Se non rileva alcun volto, la fotocamera mette a fuoco il soggetto che si trova al centro dell'inquadratura.
- Lo zoom digitale non è disponibile.



SCENE → Paesaggio

Utilizzare questo modo per ottenere foto di paesaggi e di panorami cittadini dai colori vividi.

- L'area di messa a fuoco o l'indicatore di messa a fuoco (📖6) diventa sempre verde quando si preme a metà corsa il pulsante di scatto.



SCENE → Sport

Utilizzare questo modo per la ripresa di eventi sportivi. La fotocamera scatta una serie di immagini fisse in cui vengono riprodotti chiaramente i dettagli di un soggetto in movimento.

- La fotocamera mette a fuoco l'area centrale dell'inquadratura.
- Per scattare una serie di immagini, tenere premuto fino in fondo il pulsante di scatto. Vengono scattate circa sei foto a una frequenza di circa due fotogrammi al secondo (fps) (quando il formato immagine è impostato su **16M** **4608x3456**).
- La fotocamera esegue la messa a fuoco del soggetto anche quando non si preme a metà corsa il pulsante di scatto. È possibile avvertire il suono della fotocamera che esegue la messa a fuoco.
- Le impostazioni di messa a fuoco, esposizione e tinta vengono fissate sui valori determinati dal primo scatto di ogni serie.
- La frequenza di scatto nella ripresa in sequenza può rallentare a seconda dell'impostazione corrente di formato e dimensione dell'immagine, della card di memoria in uso o delle condizioni di ripresa.





SCENE →  **Ritratto notturno**

Utilizzare questo modo per eseguire ritratti al tramonto o nelle ore notturne. Il flash è utilizzato per illuminare il soggetto, mantenendo l'atmosfera dello sfondo.





Selezionare **Mano libera** o **Treppiedi** nella schermata che viene visualizzata quando è selezionato il modo scena  **Ritratto notturno**.



• **Mano libera:**

- Sulla schermata di ripresa viene visualizzata l'icona .
- Quando l'icona  nell'angolo superiore sinistro del monitor diventa verde e il pulsante di scatto viene premuto fino in fondo, le immagini vengono scattate in sequenza. La fotocamera combina queste immagini in modo da salvare una sola immagine.
- Una volta premuto il pulsante di scatto fino in fondo, tenere ben ferma la fotocamera finché non viene visualizzata un'immagine fissa. Dopo aver scattato una foto, non spegnere la fotocamera prima che il monitor sia ritornato alla schermata di ripresa.
- Se il soggetto si muove mentre la fotocamera esegue gli scatti in sequenza, l'immagine potrebbe risultare distorta, sovrapposta o sfocata.
- L'angolo di campo (ovvero, l'area visibile nell'inquadratura) visualizzato nell'immagine salvata è inferiore a quello riprodotto sul monitor al momento della ripresa.

• **Treppiedi** (impostazione predefinita): selezionare questo modo quando la fotocamera è stabilizzata, ad esempio mediante un treppiedi.

- Sulla schermata di ripresa viene visualizzata l'icona .
- **Riduzione vibrazioni** ( 101) viene impostato automaticamente su **No** indipendentemente dall'opzione applicata nel menu impostazioni.
- Premere fino in fondo il pulsante di scatto per scattare una singola foto con tempi di posa lunghi.
- La fotocamera rileva e mette a fuoco i volti (vedere "Utilizzo della funzione di rilevamento del volto" ( 75) per ulteriori informazioni).
- Una volta che l'effetto pelle soft ha migliorato l'aspetto della pelle del volto, la fotocamera registra l'immagine ( 52).
- Se non rileva alcun volto, la fotocamera mette a fuoco il soggetto che si trova al centro dell'inquadratura.
- Lo zoom digitale non è disponibile.

SCENE → 🍷 Feste/interni

Adatto per scattare foto durante le feste. Consente di cogliere gli effetti della luce di candela o di altre luci di sfondo interne.

- La fotocamera mette a fuoco l'area centrale dell'inquadratura.
- Durante le riprese in condizioni di scarsa illuminazione, afferrare la fotocamera saldamente per evitare gli effetti del movimento della fotocamera. Per scattare la foto con la fotocamera fissata a un treppiedi, impostare **Riduzione vibrazioni** nel menu impostazioni (📖100) su **No**.



SCENE → 🏖️ Spiaggia

Consente di cogliere la luminosità di soggetti come spiagge o distese di acqua illuminate dal sole.

- La fotocamera mette a fuoco l'area centrale dell'inquadratura.



SCENE → ❄️ Neve

Consente di cogliere la luminosità di un paesaggio innevato illuminato dal sole.

- La fotocamera mette a fuoco l'area centrale dell'inquadratura.



SCENE → 🌅 Tramonto



Consente di riprodurre le tinte intense di albe e tramonti.

- La fotocamera mette a fuoco l'area centrale dell'inquadratura.



SCENE → 🌃 Aurora/crepuscolo



Consente di riprodurre i colori visibili prima dell'alba o dopo il tramonto, quando la luce del sole è radente.

- L'area di messa a fuoco o l'indicatore di messa a fuoco (📖6) diventa sempre verde quando si preme a metà corsa il pulsante di scatto.



SCENE → 🌸 Macro/primo piano

Utilizzare questo modo per fotografare fiori, insetti e altri oggetti di piccole dimensioni a distanza ravvicinata.

- Il **modo macro** (📖64) viene attivato e lo zoom viene portato automaticamente nella posizione più vicina possibile al soggetto.
- È possibile spostare l'area di messa a fuoco selezionata dalla fotocamera. Premere il pulsante **OK**, quindi ruotare il multi-selettore o premere **▲**, **▼**, **◀** o **▶** per spostare l'area di messa a fuoco. Per regolare le impostazioni seguenti, premere il pulsante **OK** per annullare temporaneamente la selezione dell'area di messa a fuoco, quindi regolare ciascuna impostazione.
 - Modo flash
 - Autoscatto
 - Compensazione dell'esposizione
- La fotocamera mette a fuoco il soggetto anche quando non si preme a metà corsa il pulsante di scatto. È possibile avvertire il suono della fotocamera che esegue la messa a fuoco.



SCENE → 🍴 Alimenti

Da utilizzare per fotografare alimenti.

- Il **modo macro** (📖64) viene attivato e lo zoom viene portato automaticamente nella posizione più vicina possibile al soggetto.
- È possibile regolare la tinta premendo **▲** o **▼** sul multi-selettore. L'impostazione di regolazione della tinta viene salvata nella memoria della fotocamera anche dopo lo spegnimento.
- È possibile spostare l'area di messa a fuoco selezionata dalla fotocamera. Premere il pulsante **OK**, quindi ruotare il multi-selettore o premere **▲**, **▼**, **◀** o **▶** per spostare l'area di messa a fuoco. Per regolare le impostazioni seguenti, premere il pulsante **OK** per annullare temporaneamente la selezione dell'area di messa a fuoco, quindi regolare ciascuna impostazione.
 - Tinta
 - Autoscatto
 - Compensazione dell'esposizione
- La fotocamera mette a fuoco il soggetto anche quando non si preme a metà corsa il pulsante di scatto. È possibile avvertire il suono della fotocamera che esegue la messa a fuoco.

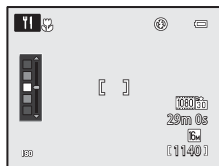

SCENE → Museo

Utilizzare questo modo per le riprese in interni, nelle situazioni in cui non è consentito l'uso del flash (ad esempio, nei musei e nelle gallerie d'arte) oppure in altri luoghi in cui si desidera escludere il flash.

- La fotocamera mette a fuoco l'area centrale dell'inquadratura.
- Premendo fino in fondo il pulsante di scatto, la fotocamera scatta fino a dieci immagini e seleziona e salva automaticamente l'immagine più nitida della serie (scelta dello scatto migliore (BSS) (56)).



SCENE → Fuochi artificiali



I tempi di posa lunghi consentono di catturare le esplosioni di luce dei fuochi artificiali.

- La fotocamera mette a fuoco all'infinito.
- Quando si preme il pulsante di scatto a metà corsa, l'indicatore di messa a fuoco (6) si illumina sempre in verde.
- Solo le cinque posizioni dello zoom ottico riportate a destra possono essere applicate. Quando si ruota il controllo zoom, lo zoom non si ferma in una posizione diversa dalle cinque indicate (è disponibile lo zoom digitale).

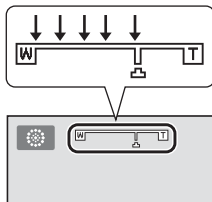

SCENE → Copia in bianco e nero

Consente di ottenere immagini nitide di testi o disegni con sfondo bianco oppure di supporti stampati.

- La fotocamera mette a fuoco l'area centrale dell'inquadratura.
- Se si riprendono soggetti posti a distanza ravvicinata, selezionare contemporaneamente il modo macro.





SCENE →  Panorama semplificato



Consente di scattare foto panoramiche che possono essere riprodotte sulla fotocamera orientandola verso la direzione in cui si desidera creare la foto panoramica.

Quando è selezionato il modo scena  **Panorama semplificato**, è possibile selezionare il campo d'azione tra **Normale (180°)** (impostazione predefinita) e **Ampio (360°)**.

- Premere fino in fondo il pulsante di scatto e rilasciarlo, quindi muovere lentamente la fotocamera in direzione orizzontale. La ripresa termina automaticamente quando il campo d'azione selezionato è stato catturato.
 - Quando inizia la ripresa, la fotocamera mette a fuoco il soggetto al centro dell'inquadratura.
 - Lo zoom viene impostato nella posizione grandangolo.
 - Visualizzare l'immagine registrata con Panorama semplificato nel modo di riproduzione a pieno formato, quindi premere il pulsante . L'immagine viene visualizzata con il lato corto a riempire l'intera schermata e lo scorrimento viene eseguito automaticamente.
- Vedere "Utilizzo della funzione Panorama semplificato (ripresa e riproduzione)" () 2).

 **Nota sulla stampa di immagini panoramiche**

Quando si stampano immagini panoramiche, a seconda delle impostazioni della stampante, potrebbe non essere stampata una visualizzazione completa. Inoltre, a seconda della stampante, la stampa potrebbe non essere disponibile.

Per ulteriori informazioni, consultare il manuale della stampante o contattare un laboratorio fotografico.

SCENE → 🐾 Animali domestici

Utilizzare questo modo per riprendere immagini di cani e gatti.



- Selezionare **Singolo** o **Sequenza** nella schermata che viene visualizzata quando è selezionato il modo scena 🐾 **Animali domestici**.
 - **Singolo**: viene scattata una foto alla volta.
 - **Sequenza** (impostazione predefinita): quando la fotocamera mette a fuoco un volto rilevato nel modo **Autoscatto animali dom.** (impostazione predefinita), vengono scattate tre foto in sequenza (frequenza di scatto nella ripresa in sequenza: circa 1,9 fotogrammi al secondo quando il formato immagine è impostato su **4608x3456**). Se non si utilizza l'autoscatto animali domestici, vengono scattate fino a sei foto a una frequenza di circa 1,9 fotogrammi al secondo quando si tiene premuto il pulsante di scatto fino in fondo (se il formato immagine è impostato su **4608x3456**).
 - La fotocamera rileva e mette a fuoco il volto del cane o del gatto. Nell'impostazione predefinita, quando il soggetto è messo a fuoco, l'otturatore viene rilasciato automaticamente (Autoscatto animali dom.).
 - Vengono rilevati contemporaneamente fino a cinque volti di animali domestici. Se la fotocamera rileva più di un volto di animale domestico, la fotocamera mette a fuoco quello più grande.
 - Se non viene rilevato il volto dell'animale domestico, premere a metà corsa il pulsante di scatto per mettere a fuoco il soggetto al centro dell'inquadratura.
 - Premere sul multi-selettore per modificare le impostazioni di Autoscatto animali dom.
 - **Autoscatto animali dom.** (impostazione predefinita): quando la fotocamera mette a fuoco il volto rilevato, l'otturatore viene rilasciato automaticamente. Quando è impostato **Autoscatto animali dom.**, sulla schermata di ripresa viene visualizzata l'icona .
 - **OFF**: premere il pulsante di scatto per rilasciare l'otturatore.
 - Nelle situazioni seguenti, la funzione **Autoscatto animali dom.** viene impostata automaticamente su **OFF**.
 - Quando la serie di riprese in sequenza con autoscatto animali domestici viene ripetuta cinque volte.
 - Quando la capacità rimanente della memoria interna o della card di memoria è ridotta.
- Per continuare la ripresa con l'autoscatto animali domestici, premere sul multi-selettore per attivarlo nuovamente.
- Lo zoom digitale non è disponibile.
 - In alcune condizioni di ripresa, ad esempio a certe distanze tra l'animale domestico e la fotocamera, velocità di spostamento dell'animale, direzioni verso cui è rivolto l'animale e luminosità dei volti, la fotocamera potrebbe non essere in grado di rilevare il cane o il gatto oppure il bordo potrebbe essere visualizzato attorno a un soggetto diverso dall'animale domestico.







✔ Visualizzazione di immagini scattate utilizzando la funzione di rilevamento degli animali domestici

- Durante la riproduzione, la fotocamera ruota automaticamente le immagini in base all'orientamento del volto dell'animale domestico rilevato al momento della ripresa (a eccezione delle foto scattate utilizzando **Sequenza** (modo 55)).
- Quando si ingrandisce un'immagine visualizzata nel modo di riproduzione a pieno formato ruotando il controllo zoom verso **T** (), l'immagine viene ingrandita al centro del volto dell'animale domestico rilevato durante la ripresa (31) (a eccezione delle immagini scattate utilizzando **Sequenza** (modo (55))).

SCENE → 3D Fotografia 3D

Utilizzare questo modo per scattare foto 3D visualizzabili in tre dimensioni su una TV o monitor 3D compatibile. La fotocamera scatta una foto per ciascun occhio in modo da simulare un'immagine tridimensionale.



Le foto scattate quando è selezionato questo modo vengono salvate con formato immagine  (dimensione dell'immagine: 1920x1080 pixel).

- Dopo aver scattato la prima foto premendo il pulsante di scatto, muovere la fotocamera in direzione orizzontale verso destra in modo che il soggetto risulti allineato con la guida sul monitor. La fotocamera scatta automaticamente la seconda foto.
- Non è possibile spostare l'area di messa a fuoco selezionata dalla fotocamera verso aree diverse dal centro dell'inquadratura. Per spostare l'area di messa a fuoco, premere il pulsante  prima di scattare la prima foto, quindi ruotare il multi-selettore o premere , , , . Per regolare le impostazioni seguenti, premere il pulsante  in modo da annullare lo stato in cui è possibile selezionare l'area di messa a fuoco, quindi eseguire ciascuna impostazione.
 - Modo macro
 - Compensazione dell'esposizione
- Non è possibile impostare una posizione zoom teleobiettivo oltre i 124 mm (equivalente al formato 35mm [135]).
- L'angolo di campo (ovvero, l'area visibile nell'inquadratura) visualizzato nell'immagine salvata è inferiore a quello riprodotto sul monitor al momento della ripresa.
- La fotocamera non può registrare filmati 3D.
- Le due immagini catturate vengono salvate come immagine tridimensionale (file MPO) costituita dall'immagine per l'occhio sinistro e dall'immagine per l'occhio destro. La prima immagine (l'immagine per l'occhio sinistro) viene salvata anche come file JPEG. Per ulteriori informazioni, vedere "Utilizzo della funzione Fotografia 3D" .

Nota su Fotografia 3D

La fotocamera potrebbe non essere in grado di scattare una seconda foto o di salvare le foto scattate a causa di diversi fattori, ad esempio se si esegue la ripresa di un soggetto in movimento o di una scena in condizioni di scarsa illuminazione o basso contrasto.

Visualizzazione di foto 3D

- Le immagini 3D non possono essere riprodotte in 3D sul monitor della fotocamera. Durante la riproduzione viene visualizzata solo l'immagine per l'occhio sinistro.
- Per la visualizzazione di immagini tridimensionali in 3D, è necessario disporre di una TV o di un monitor compatibile 3D. Le immagini tridimensionali possono essere riprodotte in 3D collegando la fotocamera a una TV o un monitor compatibile 3D mediante un cavo HDMI compatibile 3D  (82).
- Quando si collega la fotocamera mediante un cavo HDMI, selezionare le opzioni seguenti per le **Impostazioni TV** nel menu impostazioni  (100).
 - **HDMI: Auto** (impostazione predefinita) o **1080i**
 - **Uscita HDMI 3D: Sì** (impostazione predefinita)
- Quando la fotocamera è collegata mediante un cavo HDMI per la riproduzione, il passaggio della visualizzazione dalle immagini 3D a quelle non 3D potrebbe richiedere alcuni istanti. Le immagini riprodotte in 3D non possono essere ingrandite.
- Per eseguire le impostazioni della TV o del monitor, consultare la relativa documentazione.

Nota sulla visualizzazione di immagini 3D

La visione di immagini 3D su un televisore o un monitor compatibile con il 3D può causare disturbi, quali affaticamento agli occhi e nausea. Per l'uso corretto, leggere attentamente la documentazione fornita con il televisore o il monitor.

Modo Ritratto intelligente (ripresa di volti sorridenti)

Se la fotocamera rileva volti sorridenti, l'otturatore viene rilasciato automaticamente senza premere il pulsante di scatto (Timer sorriso). La funzione Effetto pelle soft (📖52) migliora l'aspetto della pelle del volto.

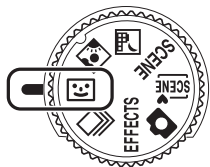

1 Inquadrare l'immagine e attendere che il soggetto rida.

- Quando la fotocamera rileva un volto umano, viene visualizzato un doppio bordo giallo (area di messa a fuoco) intorno al volto. Quando la fotocamera mette a fuoco un volto, il doppio bordo diventa verde per un istante e la messa a fuoco viene bloccata.
- La fotocamera è in grado di rilevare fino a tre volti. Se la fotocamera rileva più di un volto, quello più vicino al centro del fotogramma viene circondato da un doppio bordo, mentre gli altri vengono circondati da un bordo singolo.
- Se la fotocamera rileva un sorriso sul volto circondato da un doppio bordo, la funzione **Timer sorriso** (📖51) si attiva e l'otturatore viene rilasciato automaticamente.
- Ogni volta che l'otturatore scatta, la ripresa automatica viene ripetuta utilizzando il rilevamento del volto e il rilevamento dei volti sorridenti.

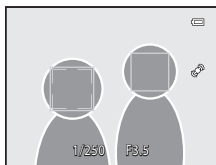

2 Arrestare la ripresa.

- Per terminare la ripresa automatica di volti sorridenti, eseguire una delle operazioni seguenti.
 - Spegnerne la fotocamera.
 - Impostare il **Timer sorriso** su **No**.
 - Ruotare la ghiera di selezione modo per passare a un modo di ripresa diverso da 😊 (Ritratto intelligente).

✔ Note sul modo Ritratto intelligente

- Lo zoom digitale non è disponibile.
- In alcune condizioni di ripresa, potrebbe non essere possibile rilevare correttamente volti e volti sorridenti.
- Per ulteriori informazioni, vedere "Note sulla funzione di rilevamento del volto" (📖75).

✍ Autospegnimento nel modo Timer sorriso

Quando si utilizza il **Timer sorriso**, viene attivata la funzione di autospegnimento (📖101) e la fotocamera si spegne se le situazioni indicate di seguito persistono e non vengono eseguite altre operazioni.

- La fotocamera non rileva alcun volto.
- La fotocamera ha rilevato un volto ma non è in grado di rilevare un sorriso.

✍ Lampeggio della spia autoscatto

Quando la fotocamera rileva un volto, la spia dell'autoscatto lampeggia. La spia lampeggia velocemente subito dopo lo scatto dell'otturatore.

Rilascio manuale dell'otturatore

L'otturatore può anche scattare premendo il pulsante di scatto. Se non rileva alcun volto, la fotocamera mette a fuoco il soggetto che si trova al centro dell'inquadratura.

Modifica delle impostazioni del modo Ritratto intelligente





- Per ulteriori informazioni sul modo flash (📖60), l'autoscatto (📖63) e la compensazione dell'esposizione (📖68), vedere "Funzioni che possono essere impostate mediante il multi-selettore" (📖59).
- Vedere "Opzioni disponibili nel menu Ritratto intelligente" (di seguito) per ulteriori informazioni sulle funzioni che possono essere impostate utilizzando il pulsante **MENU**.

Opzioni disponibili nel menu Ritratto intelligente

Nel modo Ritratto intelligente, è possibile modificare le impostazioni seguenti.

Visualizzare la schermata di ripresa del modo Ritratto intelligente → pulsante **MENU** → scheda 



Opzione	Descrizione	
Formato immagine	Consente di selezionare la combinazione di dimensione dell'immagine e qualità dell'immagine utilizzata per il salvataggio delle foto (📖71). L'impostazione predefinita è 4608x3456 . Questa impostazione viene applicata anche ad altri modi di ripresa.	71
Effetto pelle soft	Consente di attivare l'effetto pelle soft. La fotocamera attenua il colore dell'incarnato prima di salvare le immagini. È possibile selezionare il livello dell'effetto. L'impostazione predefinita è Normale .	 41
Timer sorriso	Quando è impostata su Si (impostazione predefinita), la fotocamera rileva volti umani, quindi rilascia automaticamente l'otturatore ogni volta che rileva un sorriso. Quando si utilizza questa funzione non è possibile utilizzare l'autoscatto.	 41
Verifica occhi aperti	Se è selezionato Si , ogni volta che si scatta una foto la fotocamera rilascia automaticamente l'otturatore due volte. Dei due scatti, viene salvato quello in cui gli occhi del soggetto sono aperti. Quando è selezionato Si , non è possibile utilizzare il flash. L'impostazione predefinita è No .	 42

Funzioni che non possono essere utilizzate contemporaneamente

Alcune impostazioni non possono essere utilizzate in combinazione con altre funzioni (📖73).

Utilizzo di Effetto pelle soft

Nei seguenti modi di ripresa, la fotocamera rileva fino a tre volti quando l'otturatore scatta ed elabora l'immagine per migliorare l'aspetto della pelle del volto prima di salvare l'immagine.

-  (Selezione scene auto) (📖39), **Ritratto** (📖42) o **Ritratto notturno** (📖43) nel modo scena
- Ritratto intelligente (📖50)

L'effetto pelle soft può essere applicato anche alle immagini salvate (📖80).

Note su Effetto pelle soft

- Il salvataggio delle immagini potrebbe richiedere più tempo.
- In alcune condizioni di ripresa, l'effetto pelle soft potrebbe non produrre gli effetti desiderati o potrebbe essere applicato ad aree dell'immagine nelle quali non sono presenti volti. Se non vengono prodotti gli effetti desiderati, selezionare un altro modo di ripresa o impostare **Effetto pelle soft** su **No** utilizzando il modo Ritratto intelligente e scattare nuovamente.
- Non è possibile regolare il livello di effetto pelle soft quando si utilizza il modo scena  (Selezione scene auto), **Ritratto** o **Ritratto notturno**.

Modo di ripresa in sequenza (ripresa in sequenza)

Utilizzare questo modo per catturare i dettagli di un soggetto in movimento mediante la ripresa di una serie di immagini in sequenza.

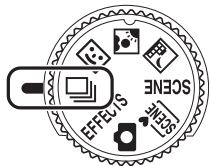

1 Premere il pulsante MENU e confermare o modificare le impostazioni del menu Sequenza.

- Per ulteriori informazioni, vedere "Menu Sequenza" (📖55).
- Premere il pulsante MENU dopo aver modificato le impostazioni e tornare alla schermata di ripresa.



2 Inquadrare il soggetto e scattare.

- L'area di messa a fuoco differisce in base all'impostazione dell'opzione (**Modo area AF**) (📖37) che può essere selezionata nella scheda 📷 dopo aver premuto il pulsante MENU.

Quando **Modo area AF** è impostato su **Priorità al volto** (impostazione predefinita), la fotocamera rileva e mette a fuoco i volti, o seleziona automaticamente le aree di messa a fuoco (fino a nove) che contengono il soggetto più vicino (📖28). (Per ulteriori informazioni, vedere "Utilizzo della funzione di rilevamento del volto" (📖75)).

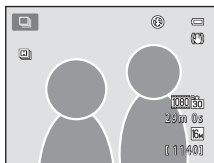

- Premere il pulsante di scatto a metà corsa per impostare la messa a fuoco e l'esposizione.
- Quando nel menu Sequenza è selezionato **Velocità alta**, **Velocità bassa**, **Cache di precattori** o **BSS**, le immagini vengono catturate mentre si tiene premuto fino in fondo il pulsante di scatto.
- Quando nel menu Sequenza è selezionato **Velocità alta: 120 fps**, **Velocità alta: 60 fps** o **Multi-scatto 16**, il numero di immagini determinato dall'impostazione viene catturato quando si preme fino in fondo il pulsante di scatto. Non è necessario tenere premuto il pulsante di scatto.
- Le impostazioni di messa a fuoco, esposizione e bilanciamento del bianco vengono fissate sui valori della prima immagine di ogni serie.
- Dopo aver scattato una foto, la fotocamera ritorna alla schermata di ripresa. Se viene visualizzata l'icona 📷, non spegnere la fotocamera.







Note sul modo di ripresa in sequenza

- Il salvataggio delle immagini dopo la ripresa potrebbe richiedere qualche istante. La quantità di tempo richiesta per il salvataggio delle immagini catturate dipende dal numero di immagini, dal formato immagine, dalla velocità di scrittura della card di memoria, ecc.
- Quando la sensibilità ISO aumenta, le immagini catturate potrebbero apparire disturbate.
- La velocità della ripresa in sequenza può diminuire a seconda del formato immagine, del tipo di card di memoria utilizzata e delle condizioni di ripresa.
- Quando l'opzione **Sequenza** è impostata su **Cache di prescatto, Velocità alta: 120 fps, Velocità alta: 60 fps** o **Multi-scatto 16**, potrebbero verificarsi fenomeni di banding o variazione di luminosità o tinta in immagini scattate con luci che lampeggiano ad alta velocità come lampade fluorescenti, lampade a vapori di mercurio o di sodio.

Foto scattate con il modo di ripresa in sequenza

Ogni volta che si scatta una foto utilizzando **Velocità alta, Velocità bassa, Cache di prescatto, Velocità alta: 120 fps** o **Velocità alta: 60 fps**, le immagini vengono salvate come "sequenza" (7).

Modifica delle impostazioni del modo di ripresa in sequenza

- Funzioni che possono essere impostate mediante il multi-selettore (59): modo macro (64), cursore creativo ( luminosità (compensazione dell'esposizione),  intensità,  tinta) (65)
- Funzioni che possono essere impostate premendo il pulsante **MENU**: vedere "Opzioni disponibili nel menu di ripresa in sequenza" (55).

Funzioni che non possono essere utilizzate contemporaneamente

Alcune impostazioni non possono essere utilizzate in combinazione con altre funzioni (73).

Opzioni disponibili nel menu di ripresa in sequenza

È possibile selezionare il tipo di ripresa in sequenza nel menu di ripresa in sequenza, oltre alle stesse opzioni (📖37) che sono disponibili quando si utilizza il modo 📷 (auto), ad esempio formato immagine e bilanciamento del bianco.

Visualizzare la schermata di ripresa del modo di ripresa in sequenza → pulsante MENU → scheda 📷

- Per le opzioni diverse da quelle per **Sequenza**, vedere "Opzioni disponibili nel menu di ripresa (modo 📷 (auto))" (📖36).
- Le impostazioni delle opzioni diverse da **Sequenza** vengono applicate anche al modo 📷 (auto); tali impostazioni vengono inoltre salvate nella memoria della fotocamera anche se è spenta.



Ripresa in sequenza (opzioni)

Opzione	Descrizione
📷 Velocità alta (impostazione predefinita)	Mentre si tiene premuto fino in fondo il pulsante di scatto, le foto vengono scattate in sequenza a una frequenza di circa 6,9 fps (se il formato immagine è impostato su 📷 4608x3456). La ripresa termina quando il pulsante di scatto viene rilasciato oppure quando state scattate sette foto.
📷 Velocità bassa	Mentre si tiene premuto fino in fondo il pulsante di scatto, circa sei foto vengono scattate in sequenza a una frequenza di circa 2 fps (se il formato immagine è impostato su 📷 4608x3456). La ripresa termina quando il pulsante di scatto viene rilasciato.
📷 Cache di prescatto	La cache di prescatto facilita la cattura di momenti perfetti, salvando le immagini prima che il pulsante di scatto venga premuto fino in fondo. La ripresa con la cache di prescatto inizia quando il pulsante di scatto viene premuto a metà corsa e continua quando il pulsante di scatto viene premuto fino in fondo (📖56). <ul style="list-style-type: none"> • Frequenza fotogrammi: fino a 10,6 fps • Numero di fotogrammi: fino a 5 fotogrammi (inclusi fino a 2 fotogrammi salvati nella cache di prescatto) La ripresa termina quando il pulsante di scatto viene rilasciato o quando è stato scattato il numero massimo di fotogrammi.
📷 120 Velocità alta: 120 fps	Ogni volta che si preme fino in fondo il pulsante di scatto, vengono catturati 50 fotogrammi con un tempo di posa di circa 1/120 sec. o maggiore. Il formato immagine viene fissato su 📷 (dimensione dell'immagine: 640x480 pixel).
📷 60 Velocità alta: 60 fps	Ogni volta che si preme fino in fondo il pulsante di scatto, vengono catturati 25 fotogrammi con un tempo di posa di circa 1/60 sec. o maggiore. Il formato immagine viene fissato su 📷 (dimensione dell'immagine: 1280x960 pixel).

Modo di ripresa in sequenza (ripresa in sequenza)

Opzione	Descrizione
BSS BSS (scelta dello scatto migliore)	<p>L'uso della funzione "scelta dello scatto migliore" è consigliato per le riprese senza flash o con lo zoom, o in altre situazioni in cui le immagini potrebbero risultare sfocate a causa di un movimento inavvertito.</p> <p>Premendo fino in fondo il pulsante di scatto, la fotocamera scatta fino a 10 immagini e seleziona e salva automaticamente l'immagine più nitida della serie.</p> <p>La funzione BSS è utile per la ripresa di soggetti fermi. La funzione BSS potrebbe non produrre i risultati desiderati se il soggetto si muove o cambia la composizione.</p>
 Multi-scatto 16	<p>Ogni volta che si preme il pulsante di scatto, la fotocamera esegue 16 scatti a una frequenza di circa 30 fps e quindi li combina in una sola immagine.</p> <ul style="list-style-type: none"> Il formato immagine viene fissato su  (dimensione dell'immagine: 2560 x 1920 pixel). Lo zoom digitale non è disponibile.



Cache di prescatto

Quando è selezionata l'opzione **Cache di prescatto**, la ripresa inizierà quando il pulsante di scatto viene premuto a metà corsa per 0,5 secondi o più, e le immagini catturate prima che il pulsante di scatto venga premuto fino in fondo vengono salvate unitamente alle immagini catturate dopo che il pulsante di scatto viene premuto fino in fondo. È possibile salvare fino a un massimo di due fotogrammi nella cache di prescatto.

L'impostazione corrente della cache di prescatto è indicata da un'icona visualizzata durante la ripresa (📖6). L'icona della cache di prescatto si illumina in verde finché si tiene premuto a metà corsa il pulsante di scatto.

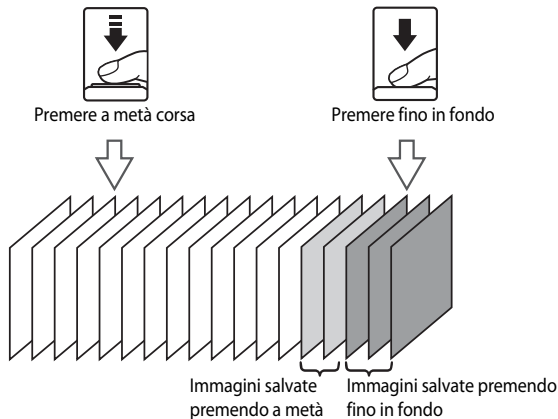

- Se il numero di esposizioni rimanenti è inferiore a cinque, le foto scattate con la cache di prescatto non vengono registrate. Prima di eseguire la ripresa, verificare che siano rimaste cinque o più esposizioni.

Modo Effetti speciali (applicazione degli effetti durante la ripresa)

Consente di aggiungere effetti speciali per la ripresa. È possibile selezionare uno dei sei differenti effetti.

Per selezionare un effetto, premere il pulsante **MENU** per visualizzare il menu Effetti speciali.

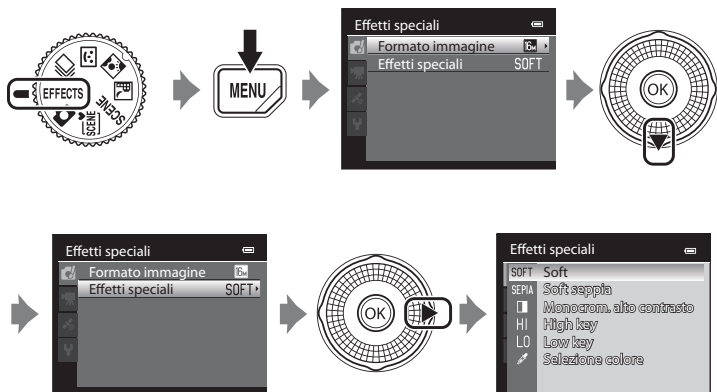

- La fotocamera mette a fuoco l'area centrale dell'inquadratura.

Caratteristiche di ciascun effetto speciale

Opzione	Descrizione
SOFT Soft (impostazione predefinita)	Consente di aggiungere un lieve effetto sfocato all'intera immagine per creare un'atmosfera soft.
SEPIA Soft seppia	Consente di aggiungere una tonalità seppia con basso contrasto per creare l'aspetto di una vecchia foto.
<input type="checkbox"/> Monocrom. alto contrasto	Consente di creare una fotografia in bianco e nero con un contrasto marcato.
HI High key	Consente di aggiungere un tono luminoso all'intera immagine.
LO Low key	Consente di aggiungere un tono scuro all'intera immagine.
 Selezione colore	Consente di creare un'immagine in bianco e nero in cui sono preservati solo i colori specificati.

Impostazioni del modo Effetti speciali

Quando **Opzioni filmato** (91) è impostato su **VGA 120 HS 120 fps (640x480)**, non è possibile selezionare **Soft** o **Soft seppia**.

Modo Effetti speciali (applicazione degli effetti durante la ripresa)

- Quando è impostato **Selezione colore**, selezionare sul cursore il colore che si desidera preservare premendo ▲ o ▼. Per regolare le impostazioni seguenti, premere il pulsante **OK** per annullare temporaneamente la selezione del colore, quindi regolare ciascuna impostazione.

- Modo flash (📖60)
- Autoscatto (📖63)
- Modo macro (📖64)
- Compensazione dell'esposizione (📖68)

Per tornare alla schermata di selezione del colore, premere nuovamente il pulsante **OK**.

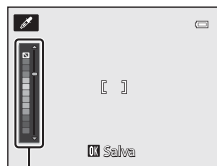

Cursore

Modifica delle impostazioni del modo Effetti speciali

- Per ulteriori informazioni sul modo flash (📖60), l'autoscatto (📖63), il modo macro (📖64) e la compensazione dell'esposizione (📖68), vedere "Funzioni che possono essere impostate mediante il multi-selettore" (📖59).
- Funzioni che possono essere impostate mediante il pulsante **MENU**: la combinazione di dimensione dell'immagine e qualità dell'immagine (Formato immagine) (📖71).

Funzioni che possono essere impostate mediante il multi-selettore

Premere ▲ (🔍), ◀ (🕒), ▼ (🌸) o ▶ (📷) sul multi-selettore durante la ripresa per attivare le funzioni seguenti.

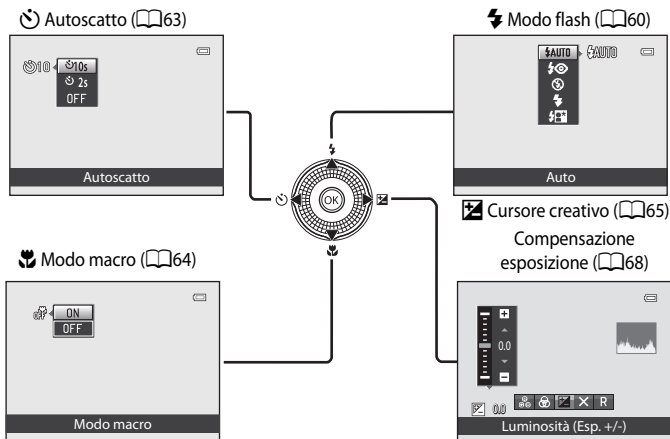

Funzioni disponibili

Le funzioni disponibili differiscono a seconda del modo di ripresa come indicato di seguito.

- Per ulteriori informazioni sulle impostazioni predefinite di ciascun modo di ripresa, vedere "Elenco delle impostazioni predefinite" (📖69).

Funzione	📷	SCENE	📷	📷	EFFECTS
⚡ Modo flash (📖60)	▼	1	▼ ²	-	▼
🕒 Autoscatto (📖63)	▼		▼ ²	-	▼
🌸 Modo macro (📖64)	▼		-	▼	▼
📷 Cursore creativo (📖65) / Luminosità (Compensazione dell'esposizione) / 🌸 Intensità / 📷 Tinta (📖65)	▼		-	▼	-
📷 Compensazione dell'esposizione (📖68)	-		▼	-	▼

¹ L'impostazione varia a seconda del modo scena. Per ulteriori informazioni, vedere "Elenco delle impostazioni predefinite" (📖69).

² L'impostazione varia a seconda se è impostato Ritratto intelligente. Per ulteriori informazioni, vedere "Elenco delle impostazioni predefinite" (📖69).

Utilizzo del flash (modi flash)

È possibile impostare il modo flash in base alle condizioni di ripresa.

- 1** Premere ▲ (⚡ modo flash) sul multi-selettore.

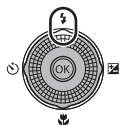

- 2** Utilizzare il multi-selettore per selezionare il modo desiderato, quindi premere il pulsante OK.

- Per ulteriori informazioni, vedere "Modi flash disponibili" (161).
- Se non si preme il pulsante OK entro pochi secondi, la selezione verrà annullata.
- Quando viene applicato il modo ⚡AUTO (auto), l'icona ⚡AUTO viene visualizzata solo per pochi secondi, indipendentemente dalle impostazioni di **Info foto** (100).

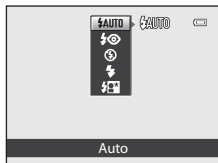

- 3** Inquadrare il soggetto e scattare.

- Quando il pulsante di scatto viene premuto a metà corsa, la spia flash indica lo stato del flash.
 - Accesa: il flash viene emesso quando si preme fino in fondo il pulsante di scatto.
 - Lampeggiante: il flash si sta caricando. Non è possibile scattare foto.
 - Spenta: il flash non viene emesso quando si scatta una foto.
- Se il livello della batteria è basso, il monitor si spegne durante il caricamento del flash.

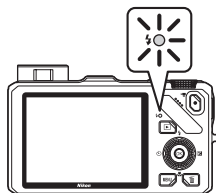

Raggio d'azione effettivo del flash

Il flash dispone di un raggio d'azione che va da 0,5 a 5,1 m circa per la posizione grandangolo e da 1,5 a 3,0 m circa per la posizione teleobiettivo zoom (quando la **Sensibilità ISO** è impostata su **Auto**).

Solleveramento del flash

Quando si preme a metà corsa il pulsante di scatto, il flash si solleva automaticamente se le condizioni richieste per la ripresa con il flash sono soddisfatte.

- Flash automatico (⚡AUTO auto, 👁️ auto con riduzione occhi rossi o ⚡📷 sincro con tempi lenti): in condizioni di scarsa illuminazione, il flash si solleva automaticamente quando si preme a metà corsa il pulsante di scatto. La fotocamera determina se sollevare o meno il flash a seconda della luminosità del soggetto e delle impostazioni utilizzate durante la ripresa.
- 🚫 No: il flash non si solleva, anche se si preme a metà corsa il pulsante di scatto. La fotocamera è in grado di scattare le foto con il flash abbassato.
- ⚡ Fill flash: il flash si solleva quando durante la ripresa si preme a metà corsa il pulsante di scatto.

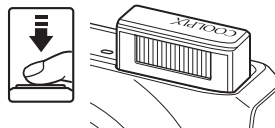

Abbassamento del flash

Quando non si utilizza il flash, premere leggermente per abbassare il flash finché non scatta e si chiude.

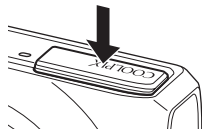

Modi flash disponibili

⚡AUTO Auto

Se l'illuminazione è scarsa, il lampo del flash viene emesso automaticamente.

👁️ Auto con riduzione occhi rossi

Consigliabile per i ritratti. Riduce l'effetto occhi rossi causato dal flash nei ritratti (📖62).

🚫 No

Il flash non viene emesso.

- Si raccomanda l'uso di un treppiedi per evitare l'effetto del movimento della fotocamera durante le riprese in luoghi scarsamente illuminati.

⚡ Fill flash

Il flash viene emesso quando viene scattata una foto, indipendentemente dalla luminosità del soggetto. Utilizzare questo modo per schiarire le aree in ombra o i soggetti in controluce ("fill-in").

📷 Sincro su tempi lenti

Il modo flash automatico è abbinato a tempi di posa lunghi. È adatto per i ritratti di soggetti umani di notte o con luce debole. Il flash illumina il soggetto principale. Per catturare lo sfondo, vengono utilizzati tempi di posa lunghi.

Impostazione del modo flash

- Le impostazioni variano a seconda del modo di ripresa. Per ulteriori informazioni, vedere "Funzioni disponibili" (📖59) e "Elenco delle impostazioni predefinite" (📖69).
- Questa funzione non può essere utilizzata in combinazione con altre funzioni. Vedere "Funzioni che non possono essere utilizzate contemporaneamente" (📖73).
- Nel modo 📷 (auto), l'impostazione del modo flash modificata viene salvata nella memoria della fotocamera anche dopo lo spegnimento.

Auto con riduzione occhi rossi

La fotocamera è dotata di una funzione di riduzione avanzata occhi rossi ("Correzione automatica occhi rossi"). Se la fotocamera rileva l'effetto occhi rossi durante lo scatto di una foto, la funzione viene eseguita nell'area interessata per ridurre l'effetto occhi rossi prima di registrare l'immagine.

Ricordare quanto segue quando si scattano le foto:

- Il tempo necessario per salvare l'immagine aumenta leggermente.
- La riduzione avanzata occhi rossi potrebbe non produrre i risultati desiderati in alcune situazioni.
- In occasioni molto rare, è possibile che la riduzione avanzata occhi rossi venga eseguita in aree non soggette a tale effetto. Se ciò si verifica, scegliere un altro modo e riprovare.

Utilizzo dell'autoscatto

La fotocamera è dotata di una funzione autoscatto per cui l'otturatore scatta dieci o due secondi dopo aver premuto il pulsante di scatto. L'autoscatto è utile quando si desidera far parte della foto che si sta per scattare e quando si desidera evitare gli effetti del movimento della fotocamera provocato dalla pressione del pulsante di scatto.

Quando si utilizza l'autoscatto, è consigliabile posizionare la fotocamera su un treppiedi.

Se si utilizza un treppiedi per stabilizzare la fotocamera, la funzione **Riduzione vibrazioni** nel menu impostazioni (📖100) deve essere impostata su **No**.

1 Premere ◀ (🕒 autoscatto) sul multi-selettore.

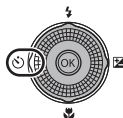

2 Utilizzare il multi-selettore per selezionare 🕒10s o 🕒2s, quindi premere il pulsante OK.

- 🕒10s (dieci secondi): indicato per foto di gruppo.
- 🕒2s (due secondi): indicato per prevenire movimenti della fotocamera.
- Quando il modo di ripresa è impostato su **Animali domestici** nel modo scena, viene visualizzata l'icona 📷 (Autoscatto animali dom.) (📖48). Le opzioni 🕒10s e 🕒2s dell'autoscatto non sono disponibili.
- Se non si preme il pulsante OK entro pochi secondi, la selezione verrà annullata.

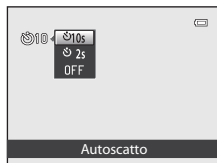

3 Inquadrare il soggetto e premere a metà corsa il pulsante di scatto.

- Vengono impostate la messa a fuoco e l'esposizione.

4 Premere fino in fondo il pulsante di scatto.

- L'autoscatto viene attivato e viene indicato il numero di secondi che mancano allo scatto. La spia dell'autoscatto lampeggia durante il conto alla rovescia. La spia smette di lampeggiare circa un secondo prima dello scatto e rimane accesa fino al rilascio dell'otturatore.
- Quando scatta l'otturatore, l'autoscatto torna all'impostazione **OFF**.
- Per fermare il timer dell'autoscatto prima che venga scattata la foto, premere nuovamente il pulsante di scatto.

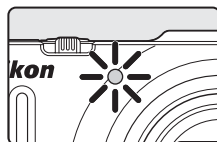
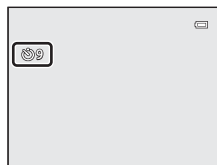

Uso del modo macro

Quando si utilizza il modo macro, la fotocamera è in grado di mettere a fuoco oggetti posti a una distanza di 4 cm dall'obiettivo.

Questa funzione è utile per riprese a distanza ravvicinata di fiori e piccoli oggetti.

- 1 Premere ▼ (modo macro ) sul multi-selettore.

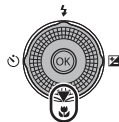

- 2 Premere il multi-selettore per selezionare **ON**, quindi premere il pulsante **OK**.

- Viene visualizzata l'icona  del modo macro.
- Se non si conferma l'impostazione premendo **OK** entro qualche secondo dalla selezione dell'opzione, la selezione verrà annullata.



- 3 Ruotare il controllo zoom sulla posizione dello zoom in cui l'icona  e l'indicatore zoom diventano verdi.

- La distanza dal soggetto durante la ripresa dipende dalla posizione dello zoom.

Quando lo zoom è impostato su una posizione in cui l'icona  e l'indicatore zoom diventano verdi, la fotocamera è in grado di mettere a fuoco soggetti posti a una distanza di 10 cm dall'obiettivo.

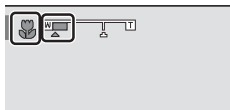

Quando lo zoom si trova nella posizione dell'impostazione massima del grandangolo (indicata dall'icona ) la fotocamera è in grado di mettere a fuoco soggetti posti a una distanza di circa 4 cm dall'obiettivo.



Nota sull'utilizzo del flash

Il flash potrebbe non essere in grado di illuminare l'intero soggetto a distanze inferiori a 50 cm dalla fotocamera.



Autofocus

Quando si utilizza il modo macro nel modo  (auto) o nel modo di ripresa in sequenza, è possibile effettuare la messa a fuoco senza premere il pulsante di scatto a metà corsa impostando **Modo autofocus** (37) nel menu di ripresa (36) su **AF permanente**.

Quando si utilizzano altri modi di ripresa, **AF permanente** viene attivato automaticamente quando viene attivato il modo macro (a eccezione dei casi in cui si utilizza  (animali domestici)).

È possibile avvertire il suono della fotocamera che esegue la messa a fuoco.

Impostazione del Modo macro

- Quando si utilizzano determinati modi di ripresa, non è possibile utilizzare il modo macro. Per ulteriori informazioni, vedere "Elenco delle impostazioni predefinite" (69).
- Il modo  (auto) e il modo di ripresa in sequenza condividono la stessa impostazione del modo macro. Nel modo  (auto) o nel modo di ripresa in sequenza, l'impostazione del modo macro viene salvata nella memoria della fotocamera anche se la fotocamera è spenta.

Regolazione della luminosità (compensazione dell'esposizione), dell'intensità e della tinta (cursore creativo)

Quando il modo di ripresa (📖24) è impostato sul modo 📷 (auto) (📖36) o sul modo di ripresa in sequenza (📖53), utilizzare il cursore creativo per regolare la luminosità (compensazione dell'esposizione), l'intensità e la tinta prima di scattare le foto.

Funzionamento del cursore creativo

1 Premere il pulsante ▶ (🔍) sul multi-selettore.

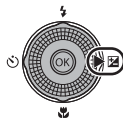

2 Premere il pulsante ◀ o ▶ sul multi-selettore per selezionare 🔍, 🌈 o 🎨.

- 🔍: Luminosità (Esp. +/-) (compensazione dell'esposizione)
- 🌈: Saturazione (regolazione della saturazione)
- 🎨: Tinta (regolazione del bilanciamento del bianco)

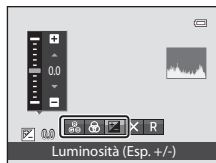

3 Regolare la luminosità, l'intensità o la tinta.

- Utilizzare il multi-selettore come illustrato di seguito.
 - ▲▼: il cursore si sposta. L'effetto può essere regolato mentre si controllano i risultati sul monitor. L'effetto può essere regolato anche ruotando il multi-selettore.
 - ◀▶: consente di commutare tra Luminosità (Esp. +/-) (compensazione dell'esposizione), Intensità e Tinta.
- Per ulteriori informazioni su ciascuna opzione, vedere quanto segue:
 - 🔍: "Regolazione della luminosità (compensazione dell'esposizione)" (📖67)
 - 🌈: "Regolazione dell'intensità (regolazione della saturazione)" (📖67)
 - 🎨: "Regolazione della tinta (regolazione del bilanciamento del bianco)" (📖67)
- Per disattivare gli effetti del cursore creativo, premere ◀ o ▶ per selezionare 📷, quindi premere il pulsante ⓧ.

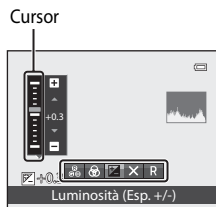

4 Al termine della regolazione, premere ◀ o ▶ per selezionare ☒, quindi premere il pulsante OK.

- Se al passaggio 3 si preme il pulsante OK (eccetto se è selezionato R) o il pulsante di scatto, viene applicata la quantità di effetto selezionata. Una volta applicato l'effetto, la fotocamera ritorna alla schermata di ripresa.
- Se si regola la luminosità, vengono visualizzati l'icona ☒ e il valore di compensazione.
- Se si regola l'intensità, viene visualizzata l'icona ☺.
- Se si regola la tinta, viene visualizzata l'icona ☯.

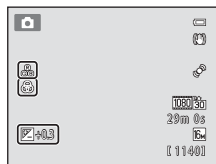

5 Premere il pulsante di scatto per scattare una foto.

Impostazioni del cursore creativo

- Questa funzione non può essere utilizzata in combinazione con altre funzioni. Per ulteriori informazioni, vedere "Funzioni che non possono essere utilizzate contemporaneamente" (73).
- Il modo (auto) e il modo di ripresa in sequenza condividono le stesse impostazioni di Luminosità (Esp. +/-) (compensazione dell'esposizione), Saturazione e Tinta; tali impostazioni vengono salvate nella memoria della fotocamera anche se la fotocamera è spenta.

Regolazione della luminosità (compensazione dell'esposizione)

Consente di regolare la luminosità complessiva dell'immagine.

- Per rendere l'immagine più luminosa, spostare la compensazione dell'esposizione verso il segno positivo (+).
- Per rendere l'immagine più scura, spostare la compensazione dell'esposizione verso il segno negativo (-).



Utilizzo dell'istogramma

Un istogramma è un grafico che mostra la distribuzione delle tonalità dell'immagine. Utilizzare come una guida quando si utilizza la compensazione dell'esposizione e si riprende senza flash.

- L'asse orizzontale corrisponde alla luminosità dei pixel, con i toni scuri verso sinistra e quelli chiari verso destra. L'asse verticale indica il numero di pixel.
- Aumentando la compensazione dell'esposizione la distribuzione delle tonalità si sposta verso destra mentre riducendola la distribuzione delle tonalità si sposta verso sinistra.

Regolazione dell'intensità (regolazione della saturazione)

Consente di regolare l'intensità complessiva dell'immagine.

- L'intensità complessiva dell'immagine aumenta man mano che il cursore viene spostato verso l'alto. L'intensità complessiva dell'immagine diminuisce man mano che il cursore viene spostato verso il basso.

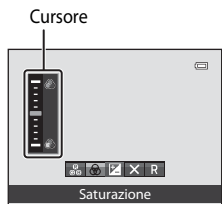

Regolazione della tinta (regolazione del bilanciamento del bianco)

Consente di regolare la tinta complessiva dell'immagine.

- La tinta complessiva dell'immagine diventa più rossastra man mano che il cursore viene spostato verso l'alto. La tinta complessiva dell'immagine diventa più bluastra man mano che il cursore viene spostato verso il basso.

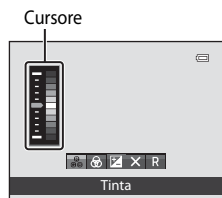

Note sulla regolazione del bilanciamento del bianco

Non è possibile impostare il **Bilanciamento bianco** nel menu di ripresa quando si regola la tinta mediante il cursore creativo (📖37). Per impostare il **Bilanciamento bianco**, selezionare **R** nella schermata di impostazione del cursore creativo per ripristinare le impostazioni di luminosità, intensità e tinta.

Regolazione della luminosità (compensazione dell'esposizione)

È possibile regolare la luminosità (compensazione dell'esposizione) quando il modo di ripresa (📖24) è impostato su modo scena (📖38), modo Ritratto intelligente (📖50) o modo Effetti speciali (📖57).

- 1 Premere ► (🔍 Compensazione esposizione) sul multi-selettore.



- 2 Premere il multi-selettore per selezionare un valore di compensazione.

- Per rendere l'immagine più luminosa, spostare la compensazione dell'esposizione verso il segno positivo (+).
- Per rendere l'immagine più scura, spostare la compensazione dell'esposizione verso il segno negativo (-).

Guida di compensazione dell'esposizione



Valore di compensazione dell'esposizione

Istogramma

- 3 Premere il pulsante **OK** per applicare il valore di compensazione.

- Se il pulsante **OK** non viene premuto entro pochi secondi, la selezione viene impostata e il menu di impostazione scompare.
- Se si applica un valore di compensazione dell'esposizione diverso da **0.0**, sul monitor accanto al valore viene visualizzata l'icona 🔍.

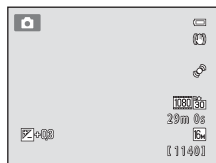

- 4 Premere il pulsante di scatto per scattare la foto.

- Per disattivare la compensazione dell'esposizione, tornare al punto 1 e modificare il valore su **0.0**.

Valore di compensazione dell'esposizione

Quando il modo di ripresa è impostato sul modo scena **Fuochi artificiali** (📖46), non è possibile utilizzare la compensazione dell'esposizione.

Istogramma

Per ulteriori informazioni, vedere "Utilizzo dell'istogramma" (📖67).

Elenco delle impostazioni predefinite

Le impostazioni predefinite di ciascun modo di ripresa sono descritte di seguito.

- Informazioni simili relative al modo scena sono riportate alla pagina successiva.

Modo di ripresa	Modo flash (📖60)	Autoscatto (📖63)	Modo macro (📖64)	Cursore creativo (📖65)	Compensazione esposizione (📖67,📖68)
📷 (auto) (📖36)	🚫AUTO	OFF	OFF	OFF	0.0
😊 (ritratto intelligente) (📖50)	🚫AUTO ¹	OFF ²	OFF ³	-	0.0
📷 (sequenza) (📖53)	🕒 ³	OFF ³	OFF	OFF	0.0
EFFECTS (effetti speciali) (📖57)	🕒	OFF	OFF	-	0.0

¹ Non utilizzabile quando **Verifica occhi aperti** è impostato su **Si**.









































² Può essere impostato quando il **Timer sorriso** è configurato su **No**.



³ Non è possibile modificare questa impostazione.

- Le impostazioni applicate nel modo 📷 (auto) e nel modo di ripresa in sequenza vengono salvate nella memoria della fotocamera anche dopo lo spegnimento (eccetto l'autoscatto).



Funzioni che possono essere impostate mediante il multi-selettore

Le impostazioni predefinite per il modo scena sono descritte di seguito.

	Modo flash (☰60)	Autoscatto (☰63)	Modo macro (☰64)	Compensazione esposizione (☰68)
 (☰39)	 ¹	OFF	OFF ²	0.0
 (☰40)	 ²	OFF	OFF ²	0.0
 (☰41)	 ³	OFF	OFF ²	0.0
 (☰42)		OFF	OFF ²	0.0
 (☰42)	 ²	OFF	OFF ²	0.0
 (☰42)	 ²	OFF ²	OFF ²	0.0
 (☰43)	 ⁴	OFF	OFF ²	0.0
 (☰44)	 ⁵	OFF	OFF ²	0.0
 (☰44)		OFF	OFF ²	0.0
 (☰44)		OFF	OFF ²	0.0
 (☰44)	 ²	OFF	OFF ²	0.0
 (☰44)	 ²	OFF	OFF ²	0.0
 (☰45)	 ²	OFF	ON ²	0.0
 (☰45)	 ²	OFF	ON ²	0.0
 (☰46)	 ²	OFF	OFF	0.0
 (☰46)	 ²	OFF ²	OFF ²	0.0 ²
 (☰46)	 ²	OFF	OFF	0.0
 (☰47)	 ²	OFF ²	OFF ²	0.0
 (☰48)	 ²	 ⁶	OFF	0.0
 (☰49)	 ²	OFF ²	OFF	0.0

¹ È possibile selezionare  (auto) o  (No). Quando è selezionata l'opzione  (auto), la fotocamera seleziona automaticamente il modo flash appropriato per la scena selezionata.

² Non è possibile modificare questa impostazione.

³ Il flash è fissato su  (fill flash) quando la funzione **HDR** è impostata su **No**, mentre è fissato su  (No) quando la funzione **HDR** è impostata su **Si**.

⁴ Non è possibile modificare questa impostazione. Il fill flash viene emesso per ottenere la riduzione occhi rossi.

⁵ È possibile utilizzare sincro tempi lenti con riduzione occhi rossi. È possibile selezionare altre impostazioni.

⁶ L'autoscatto non è disponibile. È possibile attivare o disattivare l'autoscatto animali domestici (☰48).

Funzioni che non possono essere utilizzate contemporaneamente

Questa funzione non può essere utilizzata in combinazione con altre funzioni (☰73).











Modifica della dimensione dell'immagine (Formato immagine)

Visualizzare la schermata di ripresa → pulsante **MENU** (📖11) → Formato immagine

È possibile selezionare la combinazione di dimensione dell'immagine e rapporto di compressione utilizzata per il salvataggio delle immagini.

Selezionare il formato più adatto all'utilizzo che si vuol fare delle immagini e alla capacità della memoria interna o della card di memoria. Con un'impostazione del formato immagine più elevata, sarà possibile eseguire stampe di maggiori dimensioni, ma si riduce il numero di immagini che è possibile salvare.

Impostazioni di Formato immagine (dimensione e qualità dell'immagine)

Opzione*	Descrizione
 4608×3456 ★	Le immagini risulteranno di qualità superiore a  . Il rapporto di compressione è di circa 1:4.
 4608×3456 (impostazione predefinita)	Opzione adatta per la maggior parte delle situazioni, con un buon equilibrio fra dimensione e qualità dell'immagine. Il rapporto di compressione è di circa 1:8.
 3264×2448	
 2272×1704	
 1600×1200	Inferiore a  ,  e  ; per registrare un numero maggiore di immagini. Il rapporto di compressione è di circa 1:8.
 640×480	Ideale per la visualizzazione su un televisore con una proporzione di 4:3 o per l'invio tramite e-mail. Il rapporto di compressione è di circa 1:8.
 4608×2592	Consente di scattare foto con una proporzione di 16:9. Il rapporto di compressione è di circa 1:8.

* Numero totale di pixel registrati e numero di pixel registrati orizzontalmente e verticalmente.

Esempio:  **4608×3456** = circa 16 megapixel, 4608×3456 pixel







L'icona relativa all'impostazione corrente viene visualizzata sul monitor nel modo di ripresa e nel modo di riproduzione (📖6, 8).

Note su Formato immagine

- L'impostazione viene applicata anche ad altri modi di ripresa.
- Questa funzione non può essere utilizzata in combinazione con altre funzioni. Per ulteriori informazioni, vedere "Funzioni che non possono essere utilizzate contemporaneamente" (📖73).
- Quando il modo scena (📖38) è impostato su **Panorama semplificato** o **Fotografia 3D**, il formato immagine non è disponibile.

 **Numero di esposizioni rimanenti**

La tabella seguente elenca il numero approssimativo di immagini che possono essere salvate nella memoria interna e su una card di memoria da 4 GB. Il numero di esposizioni che è possibile memorizzare varia in base alla composizione dell'immagine, a causa della compressione JPEG. Tale numero può inoltre variare in base al tipo di card di memoria, anche se la capacità delle card è la stessa.

Formato immagine	Memoria interna		Card di memoria ¹ (4 GB)	Dimensione di stampa ² (cm)
	COOLPIX S9300: 26 MB	COOLPIX S9200: 25 MB		
 4608×3456 ★	2	2	590	39×29
 4608×3456	4	4	1.140	39×29
 3264×2448	9	8	2.230	28×21
 2272×1704	20	18	4.560	19×14
 1600×1200	43	40	8.610	13×10
 640×480	140	132	24.100	5×4
 4608×2592	5	5	1.470	39×22

¹ Se il numero di esposizioni rimanenti è 10.000 o superiore, viene visualizzato "9999".

² Dimensione di stampa con risoluzione di 300 dpi. La dimensione di stampa è stata calcolata dividendo il numero di pixel per la risoluzione della stampante (dpi) e moltiplicando per 2,54 cm. Tuttavia, a parità di dimensione della foto, le immagini stampate con una risoluzione maggiore saranno più piccole delle dimensioni indicate, mentre quelle stampate con una risoluzione inferiore saranno più grandi.

Funzioni che non possono essere utilizzate contemporaneamente

Alcune impostazioni di ripresa non possono essere utilizzate in combinazione con altre funzioni.

Funzione limitata	Impostazione	Descrizione
Modo flash	Verifica occhi aperti (📖51)	Quando l'opzione Verifica occhi aperti è impostata su Si , non è possibile utilizzare il flash.
Autoscatto	Modo area AF (📖37)	Quando è impostata su Inseguimento soggetto , l'autoscatto non è disponibile.
	Timer sorriso (📖50)	Quando è attivo il Timer sorriso , non è possibile utilizzare l'autoscatto.
Modo macro	Modo area AF (📖37)	Quando è impostata su Inseguimento soggetto , non è possibile utilizzare il modo macro.
Formato immagine	Sequenza (📖53)	Il Formato immagine viene fissato sulle impostazioni seguenti a seconda della ripresa in sequenza impostata. <ul style="list-style-type: none"> • Velocità alta: 120 fps: 📷 (dimensione dell'immagine: 640 x 480 pixel). • Velocità alta: 60 fps: 📷 (dimensione dell'immagine: 1280 x 960 pixel). • Multi-scatto 16: 📷 (dimensione dell'immagine: 2560x1920 pixel).
Sensibilità ISO	Sequenza (📖53)	Durante la ripresa con Cache di prescatto , Velocità alta: 120 fps , Velocità alta: 60 fps o Multi-scatto 16 , la Sensibilità ISO viene automaticamente impostata a seconda delle condizioni di illuminazione.
Bilanciamento bianco	Tinta (utilizzo del cursore creativo) (📖67)	Quando si regola la tinta mediante il cursore creativo, non è possibile impostare il Bilanciamento bianco nel menu di ripresa. Per impostare il Bilanciamento bianco , selezionare R nella schermata di impostazione del cursore creativo per ripristinare le impostazioni di luminosità, intensità e tinta.
Stampa data	Sequenza (📖53)	Durante la ripresa con Cache di prescatto , Velocità alta: 120 fps o Velocità alta: 60 fps , la data di ripresa non viene sovrastampata.
Rilevam. movimento	Modo area AF (📖37)	Il Rilevam. movimento è disattivato durante la ripresa con Inseguimento soggetto .
	Sensibilità ISO (📖37)	Il Rilevam. movimento è disattivato quando l'impostazione della sensibilità ISO è diversa da Auto .
	Sequenza (📖53)	Il Rilevam. movimento non viene attivato durante la ripresa con un'opzione diversa da BSS .
Zoom digitale	Modo area AF (📖37)	Lo zoom digitale non può essere utilizzato se Modo area AF è impostato su Inseguimento soggetto .
	Sequenza (📖53)	Lo zoom digitale non può essere utilizzato quando è selezionata l'opzione Multi-scatto 16 .

📌 Note sullo zoom digitale

- Lo zoom digitale non può essere utilizzato con alcuni modi di ripresa.
- Se lo zoom digitale è attivato, le opzioni selezionabili per il modo area AF o il modo di misurazione esposimetrica sono limitate (📷76).

Messa a fuoco del soggetto

L'area di messa a fuoco o il range di messa a fuoco per la regolazione della messa a fuoco varia a seconda del modo di ripresa.

- Il soggetto è troppo vicino alla fotocamera. Eseguire la ripresa con il modo macro (📖64) o con il modo scena **Macro/primo piano** (📖45).
- Durante le riprese nel modo 📷 (auto) o nel modo di ripresa in sequenza, è possibile impostare il modo in cui determinare l'area di messa a fuoco utilizzando **Modo area AF** (📖37).
- La fotocamera potrebbe non essere in grado di mettere a fuoco soggetti per i quali l'autofocus non funziona come desiderato (📖29). Se la fotocamera non esegue la messa a fuoco, tentare premendo varie volte il pulsante di scatto a metà corsa oppure tentare il blocco della messa a fuoco (📖76).

Utilizzo della funzione di rilevamento del volto

Nei seguenti modi di ripresa, la fotocamera utilizza la funzione di rilevamento del volto per mettere automaticamente a fuoco i volti. Se la fotocamera rileva più di un volto, viene visualizzato un doppio bordo intorno al volto su cui la fotocamera esegue la messa a fuoco, mentre gli altri volti vengono circondati da un bordo singolo.

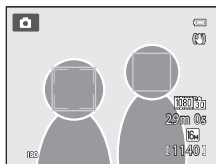

Modo di ripresa	Numero di volti che possono essere rilevati	Area di messa a fuoco (doppio bordo)
L'opzione Priorità al volto è selezionata per il Modo area AF (☞37) nel modo (auto) o nel modo di ripresa in sequenza (☞) (Selezione scene auto), modo scena Ritratto , Ritratto notturno (☞38)	Fino a 12	Volto più vicino alla fotocamera
☺ Modo Ritratto intelligente (☞50)	Fino a 3	Il volto che si trova più vicino al centro dell'inquadratura

- Quando si utilizza **Priorità al volto**, se si preme a metà corsa il pulsante di scatto quando non viene rilevato alcun volto o durante l'inquadratura di un'immagine in cui non sono presenti volti, la fotocamera seleziona automaticamente le aree di messa a fuoco (fino a nove) che contengono il soggetto più vicino.
- Quando è selezionato ☞ (Selezione scene auto), l'area di messa a fuoco cambia a seconda della scena selezionata dalla fotocamera.
- Se non viene rilevato alcun volto quando si preme il pulsante di scatto a metà corsa nel modo scena **Ritratto** o **Ritratto notturno** o nel modo Ritratto intelligente, la fotocamera mette a fuoco il soggetto al centro dell'inquadratura.

☑ Note sulla funzione di rilevamento del volto

- La capacità della fotocamera di rilevare i volti dipende da una serie di fattori, ad esempio dal fatto che il soggetto sia rivolto o meno verso la fotocamera. Inoltre, nelle situazioni indicate di seguito la fotocamera potrebbe non essere in grado di rilevare volti:
 - Se i volti sono parzialmente nascosti da occhiali da sole o altri ostacoli
 - Se i volti occupano un'area troppo estesa o troppo ridotta dell'inquadratura
- Se l'inquadratura contiene più di un volto, i volti rilevati dalla fotocamera e il volto su cui la fotocamera esegue la messa a fuoco dipendono da una serie di fattori, ad esempio dalla direzione in cui il soggetto è rivolto.
- In alcuni rari casi, come quelli descritti in "Autofocus" (☞29), il soggetto potrebbe non essere a fuoco nonostante il doppio bordo diventi verde. Se la fotocamera non è in grado di effettuare la messa a fuoco, utilizzare "Blocco della messa a fuoco" (☞76).

📄 Visualizzazione delle immagini scattate utilizzando la funzione di rilevamento del volto

- Durante la riproduzione, la fotocamera ruota automaticamente le immagini in base all'orientamento dei volti rilevati al momento della ripresa (a eccezione delle foto scattate utilizzando il modo di ripresa in sequenza (☞53)).
- Quando si ingrandisce un'immagine visualizzata nel modo di riproduzione a pieno formato ruotando il controllo zoom verso **T** (☞), l'immagine viene ingrandita al centro del volto rilevato durante la ripresa (☞31) (a eccezione delle foto scattate utilizzando il modo di ripresa in sequenza (☞53)).

Blocco della messa a fuoco

Utilizzare questa funzione per mettere a fuoco soggetti fuori centro quando è selezionato Area centrale nel modo area AF.

Per mettere a fuoco soggetti fuori centro quando il **Modo area AF** (📖 37) è impostato su **Area centrale** nel modo 📷 (auto) o nel modo di ripresa in sequenza, utilizzare il blocco della messa a fuoco come descritto di seguito.

- 1 Posizionare il soggetto al centro dell'inquadratura.

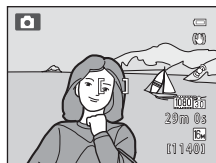

- 2 Premere a metà corsa il pulsante di scatto.

- Il soggetto è a fuoco e l'area di messa fuoco diventa verde.
- Viene bloccata anche l'esposizione.

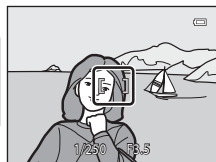

- 3 Continuare a tenere premuto a metà corsa il pulsante di scatto e ricomporre l'immagine.

- Accertarsi di mantenere la stessa distanza tra la fotocamera e il soggetto.

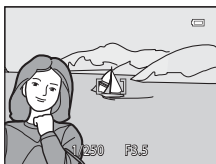

- 4 Premere fino in fondo il pulsante di scatto per scattare la foto.



Funzioni di riproduzione



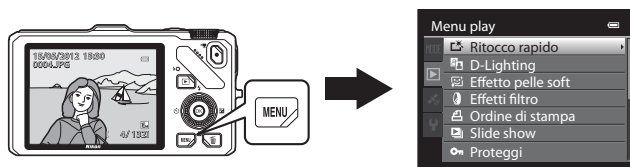

In questo capitolo viene descritto come selezionare alcuni tipi di immagini per la riproduzione e alcune funzioni disponibili durante la riproduzione.



Selezione di alcuni tipi di immagini per la riproduzione

Il modo riproduzione può essere modificato in base al tipo di immagini che si desidera riprodurre.

Modi di riproduzione disponibili

	Play 📖 30
Tutte le immagini vengono riprodotte senza doverne selezionare alcun tipo. Quando si passa dal modo di ripresa al modo di riproduzione, viene selezionato questo modo.	
	Foto preferite 👓 9
Consente di riprodurre solo le immagini aggiunte a un album. Prima di selezionare questo modo è necessario aggiungere immagini all'album (📖 81, 👓 9).	
	Ordinamento automatico 👓 13
Le immagini scattate vengono ordinate automaticamente in categorie, ad esempio ritratti, paesaggi e filmati. Possono essere riprodotte solo immagini appartenenti alla stessa categoria.	
	Elenca per data 👓 15
Possono essere riprodotte solo immagini scattate nella stessa data.	

Passaggio da un modo di riproduzione a un altro

- 1 Durante la visualizzazione delle immagini, premere il pulsante **MENU**.

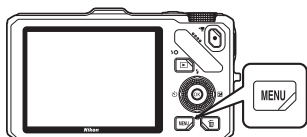

- 2 Premere il pulsante  sul multi-selettore.

- Viene attivata la selezione delle schede.

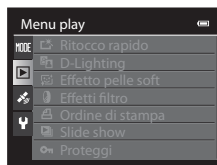

- 3 Premere  o  per scegliere la scheda **MODE**, quindi premere il pulsante  o .

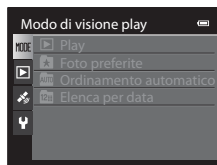

4 Premere ▲ o ▼ per selezionare un modo, quindi premere il pulsante **OK**.

- Selezionando **Play**, viene visualizzata la schermata di riproduzione.
- Per le selezioni diverse da **Play**, andare al passaggio 5.



5 Selezionare un album, una categoria o una data di ripresa, quindi premere il pulsante **OK**.



- **Foto preferite** Per ulteriori informazioni, vedere "Modo Foto preferite" (9).
- **Auto** Per ulteriori informazioni, vedere "Modo Ordinamento automatico" (13).
- **12h** Per ulteriori informazioni, vedere "Modo Elenca per data" (15).
- Per selezionare nuovamente l'album, la categoria o la data di ripresa, ripetere l'operazione dal passaggio 1.



Modo Ordinamento automatico

Funzioni disponibili nel modo di riproduzione (Menu play)



È possibile configurare le funzioni seguenti.

Premere il pulsante  (nel modo di riproduzione a pieno formato o nel modo di riproduzione miniature) → pulsante MENU → scheda  (Menu play) (11) *



* Selezionare il modo  (Foto preferite),  (Ordinamento automatico) o  (Elenca per data) se si passa al modo di riproduzione Foto preferite, Ordinamento automatico o Elenca per data.



Opzione	Descrizione	
 Ritocco rapido ^{1,2}	Consente di creare copie ritoccate con contrasto e saturazione migliorati.	 18
 D-Lighting ^{1,2}	Consente di creare copie con luminosità e contrasto migliori, in modo da rendere più luminose le aree scure dell'immagine.	 18
 Effetto pelle soft ^{1,2}	Quando questa funzione è attiva la fotocamera rileva i volti nelle immagini scattate e crea una copia con l'aspetto della pelle del volto migliorato.	 19
 Effetti filtro ^{1,2}	Consente di applicare una serie di effetti utilizzando il filtro digitale. Gli effetti disponibili sono Soft, Selezione colore, Cross-screen, Fisheye, Effetto miniatura e Dipinto .	 20
 Ordine di stampa ^{3,4}	Quando si utilizza una stampante per stampare le immagini salvate su una card di memoria, è possibile utilizzare la funzione Ordine di stampa per selezionare le immagini da stampare e specificare quante copie di un'immagine devono essere stampate.	 43
 Slide show	Le immagini salvate nella memoria interna o in una card di memoria vengono riprodotte in uno slide show automatico.	 46
 Proteggi ³	Consente di proteggere le immagini o i filmati selezionati da eventuali eliminazioni accidentali.	 47
 Ruota immagine ^{2,4}	Consente di specificare l'orientamento con cui le immagine salvate devono essere visualizzate nel modo di riproduzione.	 49
 Mini-foto ^{1,2}	Consente di creare una copia di dimensioni ridotte dell'immagine scattata. Questa funzione è utile per creare copie adatte per la visualizzazione su pagine Web o per l'invio come allegati di messaggi e-mail.	 21

Opzione	Descrizione	
 Memo vocale ²	Utilizzare il microfono della fotocamera per registrare memo vocali da collegare all'immagine scattata. È inoltre possibile riprodurre ed eliminare i memo vocali.	 50
 Copia ⁵	Consente di copiare immagini tra la memoria interna e la card di memoria. Questa funzione può essere utilizzata inoltre per copiare i filmati.	 51
 Opzioni visualizz. sequenza	Consente di visualizzare una serie di immagini riprese in sequenza come immagini singole o di visualizzare solo l'immagine principale di una sequenza.	 52
 Scegliere foto principale	Consente di sostituire l'immagine principale per la serie di immagini riprese in sequenza (Riproduzione di immagini in sequenza,  7). <ul style="list-style-type: none"> Quando si modifica questa impostazione, selezionare la sequenza desiderata prima di visualizzare il menu. 	 52
 Foto preferite	Consente di selezionare e aggiungere immagini a un album. <ul style="list-style-type: none"> Questa opzione non viene visualizzata nel modo Foto preferite. 	 9
 Elimina da foto preferite	Consente di rimuovere un'immagine da un album. <ul style="list-style-type: none"> Questa opzione viene visualizzata solo nel modo Foto preferite. 	 11

¹ Questa funzione è utile per modificare l'immagine selezionata e memorizzare il risultato come file separato. Si noti, tuttavia, che non è possibile modificare le immagini seguenti.



- Le immagini scattate con una proporzione di 16:9
 - Le immagini scattate utilizzando la funzione **Panorama semplificato** o **Fotografia 3D**
- Esiste inoltre una limitazione relativa al ritocco delle immagini modificate (16, 17)

² Questa funzione non può essere utilizzata per le immagini di una sequenza quando è visualizzata solo l'immagine principale. Per utilizzare questa funzione, premere il pulsante  per visualizzare le singole immagini prima di richiamare il menu.

³ Nel modo Elenca per data, premere il pulsante **MENU** nella schermata Elenca per data per applicare la stessa impostazione a tutte le immagini scattate nella data selezionata.

⁴ La funzione non può essere applicata a immagini scattate nel modo scena **Fotografia 3D**.

⁵ Quando si utilizza il modo Foto preferite, Ordinamento automatico o Elenca per data, questa funzione non può essere selezionata.

Vedere "Modifica di immagini fisse" (16) e "Il Menu play" (43) nella sezione di riferimento per ulteriori informazioni su ciascuna funzione.

Collegamento della fotocamera a una TV, a un computer o a una stampante

È possibile ottenere il massimo risultato dalle immagini e dai filmati collegando la fotocamera a una TV, a un computer o a una stampante.

- Prima di collegare la fotocamera a un dispositivo esterno, accertarsi che il livello della batteria sia sufficiente e spegnerla. Per ulteriori informazioni sui metodi di collegamento e le successive operazioni, fare riferimento alla documentazione fornita con il dispositivo oltre che a questa documentazione.

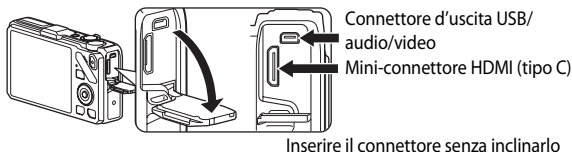

Visualizzazione delle immagini su una TV

📺23



È possibile visualizzare le immagini e i filmati della fotocamera su una TV. Metodo di collegamento: collegare i connettori video e audio del cavo audio/video EG-CP16 in dotazione agli ingressi della TV. In alternativa, collegare un cavo HDMI disponibile in commercio (tipo C) all'ingresso HDMI della TV.

Visualizzazione e organizzazione delle immagini su un computer

📖83



Il trasferimento delle immagini su un computer consente di fare semplici ritocchi e gestire i dati oltre a riprodurre immagini e filmati.

Metodo di collegamento: collegare la fotocamera all'ingresso USB del computer utilizzando il cavo USB fornito UC-E6.

- Prima di collegare la fotocamera, installare ViewNX 2 sul computer utilizzando il CD di installazione di ViewNX 2 incluso. Vedere 📖85 per ulteriori informazioni sull'uso del CD di installazione di ViewNX 2 e sul trasferimento delle immagini su un computer.
- Se ci sono altri dispositivi USB collegati e alimentati dal computer, scolgarli prima di collegare la fotocamera. Collegando contemporaneamente allo stesso computer la fotocamera e altri dispositivi alimentati attraverso la porta USB, la fotocamera potrebbe non funzionare correttamente oppure si potrebbe creare un assorbimento elevato di corrente dal computer danneggiando la fotocamera o la card di memoria.

Stampa di immagini senza l'uso di un computer

📄26



Se si collega la fotocamera a una stampante compatibile con PictBridge, è possibile stampare immagini senza dover utilizzare un computer.

Metodo di collegamento: collegare la fotocamera direttamente all'ingresso USB della stampante mediante il cavo USB fornito UC-E6.

Uso di ViewNX 2

ViewNX 2 è un pacchetto software multifunzione che consente di trasferire, visualizzare, modificare e condividere le immagini.

Installare ViewNX 2 utilizzando il CD di installazione di ViewNX 2.



Installazione ViewNX 2

- È necessario avere una connessione Internet.

Sistemi operativi compatibili

Windows

- Windows 7 Home Basic/Home Premium/Professional/Enterprise/Ultimate (Service Pack 1)
- Windows Vista Home Basic/Home Premium/Business/Enterprise/Ultimate (Service Pack 2)
- Windows XP Home Edition/Professional (Service Pack 3)

Macintosh

- Mac OS X (versione 10.5.8, 10.6.8, 10.7.2)

Per informazioni aggiornate sulla compatibilità con i sistemi operativi, fare riferimento al sito Web di Nikon.

- 1 Avviare il computer e inserire il CD di installazione di ViewNX 2 nell'unità CD-ROM.

- Mac OS: quando viene visualizzata la finestra **ViewNX 2**, fare doppio clic sull'icona **Welcome**.

2 Nella finestra di dialogo visualizzata selezionare una lingua per aprire la finestra di installazione.

- Se la lingua desiderata non è disponibile, fare clic su **Selezione del paese** per scegliere una regione diversa, quindi scegliere la lingua desiderata (il pulsante **Selezione del paese** non è disponibile nella versione europea).
- Fare clic su **Avanti** per visualizzare la finestra di installazione.

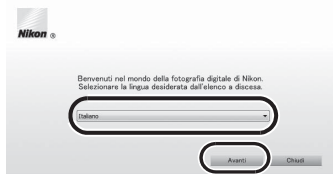

3 Avviare il programma di installazione.

- Si raccomanda di fare clic su **Guida all'installazione** nella finestra di installazione per controllare le informazioni della guida e i requisiti di sistema prima di installare ViewNX 2.
- Fare clic su **Installazione tipica (scelta consigliata)** nella finestra di installazione.

4 Scaricare il software.

- Quando viene visualizzata la schermata, **Download del software**, fare clic su **Accetto – Avvia il download**.
- Seguire le istruzioni visualizzate sullo schermo per installare il software.

5 Quando viene visualizzata la finestra di completamento dell'operazione, uscire dal programma di installazione.

- Windows: fare clic su **SI**.
- Mac OS: fare clic su **OK**.

Il software seguente viene installato:

- ViewNX 2 (costituito dai tre moduli seguenti)
 - Nikon Transfer 2: per trasferire le immagini sul computer
 - ViewNX 2: per visualizzare, modificare e stampare le immagini trasferite
 - Nikon Movie Editor: per modifiche di base ai filmati trasferiti
- Panorama Maker 6 (per creare una singola foto panoramica utilizzando una serie di immagini riprese, ad esempio di un paesaggio.)
- QuickTime (solo Windows)

6 Estrarre il CD di installazione di ViewNX 2 dall'unità CD-ROM.

Trasferimento di immagini sul computer

1 Scegliere come le immagini devono essere copiate sul computer.

Scegliere uno dei seguenti metodi:

- **Connessione USB diretta:** spegnere la fotocamera e accertarsi che la card di memoria sia inserita nella fotocamera. Collegare la fotocamera al computer utilizzando il cavo USB UC-E6 in dotazione. La fotocamera si accende automaticamente. Per trasferire le immagini salvate nella memoria interna della fotocamera, rimuovere la card di memoria dalla fotocamera prima di collegarla al computer.

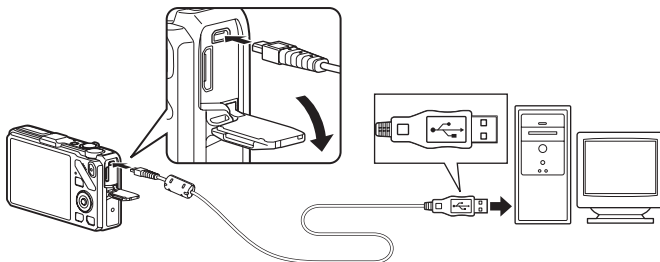

- **Slot card SD:** se il computer è dotato di una slot card SD, inserire direttamente la card di memoria nello slot.
- **Letttore di card SD:** collegare il lettore di card (disponibile separatamente da fornitori terzi) al computer e inserire la card di memoria.

Se viene visualizzato un messaggio in cui si chiede di scegliere un programma, selezionare Nikon Transfer 2.

• In Windows 7

Se viene visualizzata la finestra di dialogo riportata a destra, eseguire le istruzioni seguenti per selezionare Nikon Transfer 2.

- 1 In **Importa immagini e video**, fare clic su **Cambia programma**. Viene visualizzata una finestra per la selezione del programma; selezionare **Importa file utilizzando Nikon Transfer 2** e fare clic su **OK**.
- 2 Fare doppio clic su **Importa file**.

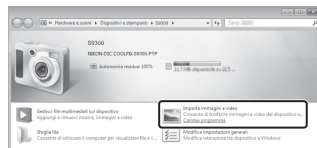

Se la card di memoria contiene un gran numero di immagini, l'avvio di Nikon Transfer 2 potrebbe richiedere alcuni istanti. Attendere l'avvio di Nikon Transfer 2.

✓ Collegamento del cavo USB

Se la fotocamera viene collegata al computer mediante un hub USB, potrebbe non essere riconosciuta.

2 Trasferire le immagini sul computer.

- Confermare che il nome della fotocamera collegata o disco rimovibile sia visualizzato come "Sorgente" nella barra del titolo "Opzioni" di Nikon Transfer 2 (①).
- Fare clic su **Avvia trasferimento** (②).

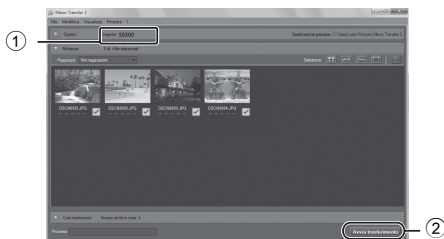

- Per impostazione predefinita tutte le immagini memorizzate nella card di memoria vengono copiate sul computer.

3 Staccare il collegamento

- Se la fotocamera è collegata al computer, spegnerla e scollegare il cavo USB.
- Se si sta utilizzando un lettore di card o uno slot per card, scegliere l'opzione appropriata nel sistema operativo del computer per rimuovere il disco rimovibile associato alla card di memoria, quindi rimuovere la card dal lettore di card o dallo slot per card.

Visualizzazione di immagini

Avviare ViewNX 2.

- Al termine del trasferimento le immagini vengono visualizzate in ViewNX 2.
- Per ulteriori informazioni sull'uso di ViewNX 2 consultare la guida in linea.

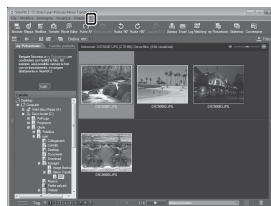



Avvio di ViewNX 2 manualmente

- **Windows:** fare doppio clic sul collegamento **ViewNX 2** sul desktop.
- **Mac OS:** fare clic sull'icona **ViewNX 2** nel Dock.

Registrazione e riproduzione di filmati

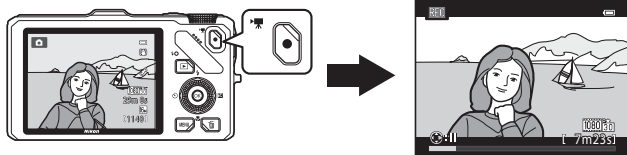
È possibile registrare filmati semplicemente premendo il pulsante  (●  registrazione filmato).



In modo di riproduzione, premere il pulsante  per riprodurre un filmato.

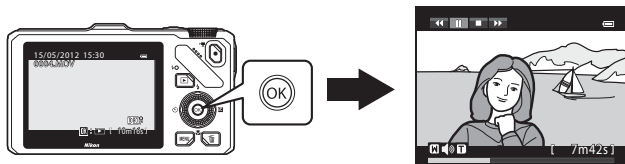

Registrazione di filmati

È possibile registrare filmati semplicemente premendo il pulsante ● (☑️ registrazione filmato).

Le tonalità dei colori, il bilanciamento del bianco e altre impostazioni sono identiche a quelle utilizzate per la ripresa di immagini fisse.

1 Accendere la fotocamera e visualizzare la schermata di ripresa.

- L'icona opzioni filmato indica il tipo di filmato registrato. L'impostazione predefinita è **1080p60** **HD 1080p★ (1920×1080)** (📖90).
 - Durante la registrazione di filmati, l'angolo di campo (ad esempio l'area visibile nell'inquadratura) è inferiore a quello delle immagini fisse. Quando l'opzione **Info foto in Impostazioni monitor** nel menu impostazioni (📖100) è impostata su **Bordo video+info auto**, è possibile verificare l'area visibile nell'inquadratura prima di registrare filmati.
- * La durata massima del filmato mostrata nell'illustrazione è diversa dal valore effettivo.

Opzioni filmato

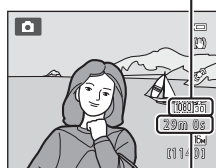

Durata massima del filmato*

2 Premere il pulsante ● (☑️ registrazione filmato) per avviare la registrazione di un filmato.

- La fotocamera mette a fuoco il soggetto al centro dell'inquadratura. Le aree di messa a fuoco non vengono visualizzate durante la registrazione.
- Durante la registrazione di filmati con proporzioni di 16:9 (ad esempio, **Opzioni filmato** è impostato su **1080p60 HD 1080p★ (1920×1080)**), il display del monitor passa a una proporzione di 16:9 (il filmato viene registrato con le proporzioni indicate sul lato destro dello schermo).
- Sul monitor viene visualizzata la durata approssimativa rimanente del filmato. Durante il salvataggio sulla memoria interna viene visualizzata l'icona **IN**.
- Premendo il pulsante ▶ sul multi-selettore durante la registrazione di filmati, la registrazione viene messa in pausa (a eccezione dei casi in cui si utilizza l'opzione **iFrame 540 (960×540)** o quando si registrano filmati HS). Per riprendere la registrazione, premere di nuovo ▶. Se la registrazione rimane in pausa per più di cinque minuti o se si preme il pulsante ● (☑️ registrazione filmato), la registrazione viene interrotta.
- La registrazione si arresta automaticamente quando viene raggiunta la durata massima del filmato.

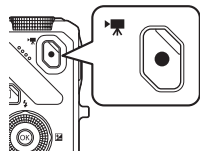

3 Premere nuovamente il pulsante ● (☑️ registrazione filmato) per terminare la registrazione.

✔ Nota sulla registrazione di immagini e il salvataggio di filmati

L'indicatore del numero di esposizioni rimanenti o l'indicatore della durata filmato massima lampeggia durante la registrazione delle immagini o il salvataggio di un filmato. **Se un indicatore sta lampeggiando, non aprire il coperchio del vano batteria/alloggiamento card di memoria, né rimuovere la batteria o la card di memoria.** In caso contrario, si potrebbe causare una perdita di dati o danni alla fotocamera o alla card di memoria.

✔ Note sulla registrazione di filmati

- Quando si salva un filmato su una card di memoria, si consiglia di utilizzare una card di memoria con classe di velocità SD 6 o superiore (📄19). Se la velocità di trasferimento della card è troppo bassa, la registrazione del filmato si potrebbe interrompere inaspettatamente.
- Se si utilizza lo zoom digitale, la qualità dell'immagine potrebbe risultare deteriorata. Al termine della registrazione lo zoom digitale viene disattivato.
- La fotocamera potrebbe registrare il rumore generato dal controllo zoom o dallo zoom, dall'autofocus, dalla riduzione vibrazioni o dal controllo del diaframma quando si verificano variazioni della luminosità.
- Durante la ripresa di filmati, è possibile che si verifichino i seguenti fenomeni sul display. Questi fenomeni vengono salvati nei filmati registrati.
 - In immagini scattate in presenza di luci di lampade fluorescenti, a vapori di mercurio o di sodio, si potrebbero verificare fenomeni di banding.
 - I soggetti che si muovono velocemente da un lato all'altro dell'inquadratura, come ad esempio treni o macchine in movimento, potrebbero risultare distorti.
 - L'intera immagine del filmato si potrebbe distorcere se la fotocamera viene spostata.
 - L'illuminazione e altre aree luminose potrebbero lasciare immagini residue se la fotocamera viene spostata.

✔ Note relative alla temperatura della fotocamera



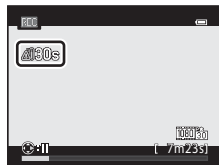

- Quando si registrano filmati per un periodo di tempo prolungato o quando viene utilizzata in un ambiente caldo, la fotocamera potrebbe riscaldarsi.
- Quando durante la registrazione di un filmato la temperatura all'interno della fotocamera diventa estremamente alta, la ripresa si arresta automaticamente dopo 30 secondi. Sul monitor viene visualizzato il tempo di registrazione rimanente (🕒30 sec.). Cinque secondi dopo l'interruzione automatica della registrazione la fotocamera si spegne. Lasciare spenta la fotocamera per far raffreddare l'interno e poi riaccenderla.



✔ Note sulla messa a fuoco per la registrazione di filmati

- Quando il **Modo autofocus** (📄91) nel menu Filmato è impostato su **AF-S AF singolo** (impostazione predefinita), la messa a fuoco viene bloccata se si preme il pulsante **●** (📹 registrazione filmato) per avviare la registrazione del filmato.
- La funzione autofocus potrebbe produrre risultati imprevisti (📄29). In questo caso, provare quanto segue:
 1. Prima di eseguire la registrazione, impostare **Modo autofocus** nel menu Filmato su **AF-S AF singolo** (impostazione predefinita).
 2. Posizionare un soggetto diverso alla stessa distanza nel centro dello schermo. Premere il pulsante **●** (📹 registrazione filmato) per avviare la registrazione del filmato e modificare la composizione.



Durata massima del filmato

Opzioni filmato (📖91)	Memoria interna		Card di memoria (4 GB)*
	COOLPIX S9300: 26 MB	COOLPIX S9200: 25 MB	
 HD 1080p★ (1920×1080)	12 sec.	11 sec.	35 min.
 HD 1080p (1920×1080)	14 sec.	14 sec.	40 min.
 HD 720p (1280×720)	27 sec.	25 sec.	50 min.
 iFrame 540 (960×540)	7 sec.	7 sec.	25 min.
 VGA (640×480)	59 sec.	56 sec.	2 h 30 min.





I valori riportati sono indicativi. La durata massima del filmato varia a seconda del tipo di card di memoria e del bit rate del filmato registrato.

* La durata massima per un singolo filmato è 4 GB o 29 minuti, anche in caso di spazio libero sufficiente nella card di memoria. Il tempo di registrazione massimo di un singolo filmato viene visualizzato sul monitor durante la registrazione.

Funzioni disponibili durante la registrazione di filmati

- Le impostazioni di cursore creativo, bilanciamento del bianco (nel modo  (auto) e nel modo di ripresa in sequenza) e compensazione dell'esposizione si applicano anche durante la registrazione di filmati. Le impostazioni della tinta del modo Effetti speciali (📖57) e del modo scena (📖38) si applicano anche durante la registrazione di filmati. Quando il modo macro è attivato è possibile registrare filmati di soggetti vicini alla fotocamera. Confermare le impostazioni prima di avviare la registrazione di un filmato.
- È possibile utilizzare l'autoscatto (📖63). Se l'autoscatto è impostato e si preme il pulsante  (registrazione filmato), la fotocamera avvia la registrazione del filmato dopo dieci o due secondi.
- Il flash non viene emesso.
- Premere il pulsante **MENU** prima di avviare la registrazione del filmato per visualizzare la scheda  (Filmato) e selezionare le impostazioni del menu Filmato (📖91).

Registrazione di filmati HS (alta velocità)

Quando nel menu Filmato si imposta **Opzioni filmato** su  **HS 120 fps (640×480)**,  **HS 60 fps (1280×720)** o  **HS 15 fps (1920×1080)**, è possibile registrare filmati che potranno essere riprodotti al rallentatore o in accelerato (55).

Ulteriori informazioni

Per ulteriori informazioni, vedere "Nomi di file e cartelle" (89).

Modifica delle impostazioni di registrazione dei filmati (menu Filmato)

Le seguenti impostazioni possono essere modificate.

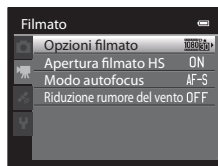

Visualizzare la schermata di ripresa → pulsante MENU → scheda (📖11)

Opzione	Descrizione	
Opzioni filmato	Selezionare il tipo di filmato registrato. La fotocamera è in grado di registrare filmati a velocità normale e filmati HS (ad alta velocità), che possono essere riprodotti al rallentatore o in accelerato. L'impostazione predefinita è HD 1080p★ (1920 x 1080) .	53
Apertura filmato HS	Quando si seleziona la registrazione di filmati in Opzioni filmato , scegliere se registrare o meno filmati HS fin dall'inizio. L'impostazione predefinita è Si . Quando si seleziona No , vengono registrati filmati a velocità normale fin dall'inizio. Se durante la registrazione si preme il pulsante OK , la fotocamera passa alla registrazione di filmati HS.	54
Modo autofocus	Consente di selezionare il modo di messa a fuoco della fotocamera per la registrazione di filmati a velocità normale. AF singolo (impostazione predefinita) consente di bloccare la messa a fuoco all'inizio della registrazione mentre AF permanente consente di attivare la messa a fuoco continua durante la registrazione del filmato. Quando è selezionata l'opzione AF permanente , nei filmati registrati si può avvertire il rumore prodotto dalla funzione di messa a fuoco della fotocamera. Se si desidera eliminare il rumore prodotto dalla funzione di messa a fuoco della fotocamera, selezionare AF singolo .	57
Riduzione rumore del vento	Consente di attivare o disattivare la riduzione del rumore del vento durante la registrazione dei filmati. Durante la riproduzione, potrebbe essere difficile sentire anche altri rumori, non solo il rumore del vento. L'impostazione predefinita è No . • Quando è selezionata la registrazione di filmati HS in Opzioni filmato , non è possibile utilizzare la riduzione rumore del vento. L'impostazione è fissa su No .	57

Riproduzione di filmati

1 Premere il pulsante  (riproduzione) per selezionare il modo di riproduzione.

- Premere il multi-selettore per selezionare un filmato.
- È possibile riconoscere i filmati dall'icona opzioni filmato (90).

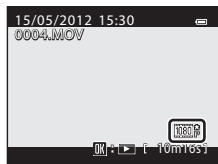



2 Premere il pulsante  per riprodurre un filmato.

Regolazione del volume

Premere il controllo zoom **T/W** (2) durante la riproduzione.

Operazioni disponibili durante la riproduzione di un filmato





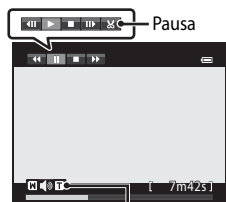







I comandi di riproduzione sono visualizzati nella parte superiore del monitor.

Premere il pulsante  o  del multi-selettore per scegliere l'icona di un comando di riproduzione, quindi premere il pulsante  per eseguire le operazioni riportate qui di seguito.



Durante la riproduzione

Indicatore di volume

Funzione	Usò	Descrizione
Riavvolgimento		Consente di riavvolgere il filmato finché si tiene premuto il pulsante  .
Avanzamento		Consente di far avanzare il filmato finché si tiene premuto il pulsante  .
Pausa		Le operazioni seguenti possono essere eseguite con i comandi di riproduzione visualizzati nella parte superiore del monitor mentre la riproduzione è in pausa.
		 Consente di riavvolgere il filmato di un fotogramma. Tenere premuto il pulsante  per il riavvolgimento continuo.*
		 Consente di far avanzare il filmato di un fotogramma. Tenere premuto il pulsante  per l'avanzamento continuo.*
		 Consente di estrarre e salvare solo alcune parti del filmato ( 31).
	Consente di riprendere la riproduzione.	
Fine		Consente di tornare al modo di riproduzione a pieno formato.

* Ruotando il multi-selettore è inoltre possibile fare avanzare o riavvolgere il filmato.

Per eliminare un filmato, utilizzare il modo di riproduzione a pieno formato (30) o il modo di riproduzione miniature (31), selezionare un filmato e quindi premere il pulsante  (32).

Nota sulla riproduzione di filmati

I filmati registrati con fotocamere diverse dalla COOLPIX S9300/S9200 non possono essere riprodotti su questa fotocamera.



Utilizzo delle funzioni GPS/Bussola elettronica (solo COOLPIX S9300)

Il sistema di posizionamento globale (GPS, Global Positioning System) è un sistema di navigazione mediante satelliti che utilizza le onde elettro-magnetiche di una rete di satelliti GPS in orbita. Questo sistema consente agli utenti di determinare la loro posizione in qualsiasi punto della terra.

In questo capitolo viene descritto come registrare sull'immagine le informazioni relative alla posizione utilizzando il GPS.

Avvio della registrazione dei dati GPS

Il GPS interno della fotocamera riceve i segnali dai satelliti GPS e calcola l'ora e la posizione corrente.

Il calcolo della posizione è noto come posizionamento.

Le informazioni relative alla posizione (latitudine e longitudine) possono essere registrate sulle immagini che si desidera scattare.

Per avviare la registrazione delle informazioni relative alla posizione, impostare **Opzioni GPS** su **Registra dati GPS**.

Premere il pulsante **MENU** → scheda  (Opzioni GPS) (📖11) → Opzioni GPS

Impostare **Fuso orario e data** della fotocamera (📖100) prima di utilizzare la funzione GPS.

1 Utilizzare il multi-selettore per selezionare **Registra dati GPS**, quindi premere il pulsante **OK**.

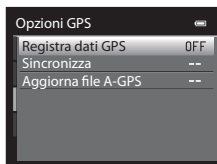

2 Selezionare **Sì** e premere il pulsante **OK**.

- Si attiva la ricezione dei segnali dal satellite GPS e ha inizio il posizionamento.
- L'impostazione predefinita è **No**.







3 Premere il pulsante **MENU**.

- La fotocamera torna alla schermata di ripresa.
- Per avviare la ricezione dei segnali dai satelliti GPS occorre trovarsi in un'area aperta.

Note sul GPS

- Durante il primo posizionamento, in caso di posizionamento impossibile per circa due ore o dopo aver cambiato le batterie, è necessario attendere alcuni minuti per ottenere le informazioni sulla posizione.
- Quando l'opzione **Registra dati GPS** è impostata su **Si** mentre si memorizza un registro mediante **Crea registro** (📖98), il GPS funziona anche se la fotocamera è spenta.
- Le posizioni dei satelliti GPS cambiano continuamente. Potrebbe non essere possibile determinare la posizione o questa operazione potrebbe richiedere un po' di tempo, in base alla posizione e all'ora. Per utilizzare la funzione GPS, adoperare la fotocamera all'aperto con una visuale del cielo il più possibile sgombra da ostacoli. La ricezione dei segnali migliora se l'antenna GPS (📖2) è rivolta verso il cielo.
- Se è necessario spegnere la fotocamera all'interno di un aereo o di un ospedale, impostare **Registra dati GPS** su **No**.
- Le posizioni seguenti che bloccano o riflettono i segnali possono causare un posizionamento errato o impreciso.
 - L'interno o il seminterrato di un edificio
 - Tra edifici molto alti
 - Sottopassaggi
 - L'interno di un tunnel
 - In prossimità di linee elettriche ad alta tensione
 - Tra gruppi di alberi
 - In acqua
- L'uso di un telefono cellulare con una banda di 1,5 GHz può disturbare il posizionamento.
- Per trasportare la fotocamera durante le operazioni di posizionamento, evitare di inserirla all'interno di una borsa metallica. Il posizionamento non può essere eseguito se la fotocamera è coperta da materiali metallici.
- Quando si rileva una differenza significativa nei segnali ricevuti dal satellite GPS, ci potrebbe essere una deviazione di diverse centinaia di metri.
- Durante il posizionamento, tener conto accuratamente dell'ambiente circostante.
- La data e l'ora dell'orologio interno della fotocamera al momento della ripresa vengono aggiornate alla data e all'ora degli indicatori di registrazione visualizzati sulla fotocamera durante la riproduzione. L'ora ottenuta dalle informazioni relative alla posizione e registrata sulle immagini non viene visualizzata sulla fotocamera.
- Le informazioni relative alla posizione vengono registrate sul primo fotogramma di immagini scattate utilizzando il modo di ripresa in sequenza.
- Il sistema geodetico della funzione GPS di questa fotocamera utilizza il WGS 84 (World Geodetic System 1984).

Indicatore di ricezione GPS e informazioni sul punto di interesse (POI)



- Per avviare la ricezione dei segnali dai satelliti GPS occorre trovarsi in un'area aperta. È possibile verificare la ricezione GPS sulla schermata di ripresa.
 - : i segnali vengono ricevuti da quattro o più satelliti e viene eseguito il posizionamento. Le informazioni sulla posizione vengono registrate sull'immagine.
 - : i segnali vengono ricevuti da tre satelliti e viene eseguito il posizionamento. Le informazioni sulla posizione vengono registrate sull'immagine.
 - : i segnali vengono ricevuti dal satellite, ma il posizionamento è impossibile. Le informazioni sulla posizione non vengono registrate sull'immagine.
 - : i segnali non possono essere ricevuti dal satellite e il posizionamento è impossibile. Le informazioni sulla posizione non vengono registrate sull'immagine.
- Le informazioni POI sono informazioni sulla località con i nomi dei punti di riferimento più vicini (infrastrutture) e altri dettagli.
 - Quando l'opzione **Visualizza POI** in **Punti di interesse (POI)** del **Menu opzioni GPS** () è impostata su **Si**, durante la ripresa vengono visualizzate le informazioni sulla località più vicina alla località corrente.
 - Quando l'opzione **Incorpora POI** è impostata su **Si**, è possibile registrare le informazioni sulla località sull'immagine (le informazioni non possono essere registrate sui filmati).
 - Quando l'opzione **Visualizza POI** è impostata su **Si**, durante la riproduzione vengono visualizzate le informazioni sulla località registrate sulle immagini.
- "----" può essere visualizzato per le informazioni sulla località in base al livello selezionato nell'opzione **Livello di dettaglio** di **Punti di interesse (POI)**. Inoltre, alcuni nomi di punti di riferimento potrebbero non essere registrati o il nome di un determinato punto di riferimento potrebbe essere diverso.

Ricezione GPS



Informazioni sul punto di interesse (POI)

Immagini con informazioni sulla posizione registrate

- L'icona  viene visualizzata durante la riproduzione di immagini su cui sono state registrate le informazioni sulla posizione ()8).
- Le informazioni di posizione registrate su un'immagine possono essere controllate su una mappa con ViewNX 2, dopo aver trasferito l'immagine su un computer ()83).
- Il luogo effettivo della ripresa può essere diverso dalle informazioni GPS registrate sui file delle immagini a causa della precisione delle informazioni relative alla posizione ottenute e ai differenti sistemi geodetici che possono essere utilizzati.

Modifica delle impostazioni GPS/Bussola elettronica (Menu opzioni GPS)



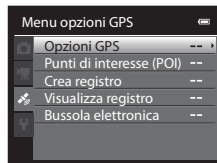



Nel Menu opzioni GPS, è possibile modificare le impostazioni delle opzioni seguenti.



Pulsante **MENU** → scheda (Opzioni GPS) (📖11)

Opzione	Descrizione	
Opzioni GPS	<p>Registra dati GPS: quando è impostato su Si, i segnali vengono ricevuti dal satellite GPS e il posizionamento ha inizio (📖94). L'impostazione predefinita è No.</p> <p>Sincronizza: i segnali ricevuti dal satellite GPS vengono utilizzati per impostare la data e l'ora dell'orologio interno della fotocamera (solo quando l'opzione Registra dati GPS in Opzioni GPS nel Menu opzioni GPS è impostata su Si).</p> <p>Aggiorna file A-GPS: viene utilizzata una card di memoria per aggiornare il file A-GPS (GPS assistito). Utilizzando la versione più recente del file A-GPS è possibile ridurre il tempo necessario per la ricerca delle informazioni sulla posizione.</p>	58
Punti di interesse (POI)	<p>Impostazioni POI (punti di interesse, informazioni sulla località).</p> <p>Incorpora POI: quando questa opzione è impostata su Si, le informazioni sulla località vengono registrate sulle foto da scattare (esclusi filmati). L'impostazione predefinita è No.</p> <p>Visualizza POI: quando questa opzione è impostata su Si, le informazioni relative alla località vengono visualizzate sulla schermata di ripresa o sulla schermata di riproduzione. Se l'opzione Incorpora POI è impostata su Si e viene scattata una foto, le informazioni relative alla località vengono visualizzate sulla schermata di riproduzione. L'impostazione predefinita è No.</p> <p>Livello di dettaglio: consente di impostare il livello di informazioni sulla località. Un livello di visualizzazione elevato mostra informazioni regionali più dettagliate mentre un livello di visualizzazione più basso mostra informazioni regionali su un'area più estesa (come i nomi dei paesi).</p> <p>Modifica POI: il livello di informazioni sulla località registrate sull'immagine possono essere modificate e le informazioni regionali possono essere cancellate.</p>	60

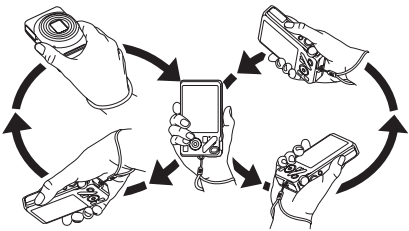

Modifica delle impostazioni GPS/Bussola elettronica (Menu opzioni GPS)

Opzione	Descrizione	
Crea registro	<ul style="list-style-type: none"> Quando è selezionato Avvia registro, le informazioni di posizionamento misurate per un determinato periodo vengono registrate fino allo scadere del tempo preimpostato (solo quando l'opzione Registra dati GPS in Opzioni GPS nel Menu opzioni GPS è impostata su Si). Per visualizzare i dati del registro, selezionare Termina registro e salvare il registro in una card di memoria. 	 61
Visualizza registro	<p>È possibile eliminare i dati del registro memorizzati in una card di memoria utilizzando Termina registro in Crea registro.</p> <ul style="list-style-type: none"> Per eliminare un registro, selezionarlo e premere . 	 63
Bussola elettronica	<p>Visualizzazione bussola: quando questa opzione è impostata su Si, la direzione verso cui è rivolta la fotocamera viene visualizzata sulla schermata di ripresa. Quando il monitor è rivolto verso l'alto, l'indicatore della bussola diventa una bussola con una freccia rossa che punta verso nord. L'impostazione predefinita è No.</p> <p>Correzione bussola: consente di correggere la bussola quando la direzione non è visualizzata correttamente. Rotare la fotocamera come per disegnare un otto nell'aria e contemporaneamente ruotare il polso per orientare la fotocamera in avanti e all'indietro, da un lato all'altro o verso l'alto e verso il basso.</p> 	 64

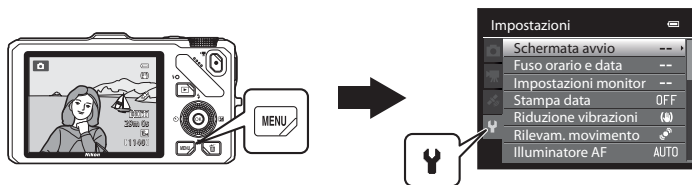

Impostazioni generali della fotocamera

In questo capitolo vengono descritte le varie impostazioni che possono essere regolate nel menu impostazioni .









- Per maggiori informazioni sull'utilizzo dei menu della fotocamera, vedere "Uso dei menu (pulsante **MENU**)" ( 11).
- Per ulteriori dettagli su ciascuna impostazione, fare riferimento a "Menu impostazioni" nella sezione di riferimento ( 66).







Menu impostazioni

Premere il pulsante **MENU** → scheda  (Impostazioni)  11)

Dalla schermata dei menu, selezionare la scheda  per visualizzare il menu impostazioni in cui è possibile modificare le impostazioni seguenti.



Opzione	Descrizione	
Schermata avvio	Consente di selezionare l'immagine visualizzata come schermata di avvio all'accensione della fotocamera. Selezionare COOLPIX per visualizzare il logo COOLPIX. Selezionare Scegliere immagine per utilizzare come schermata di avvio una foto scattata con la fotocamera. L'impostazione predefinita è Nessuna .	 66
Fuso orario e data	Consente di regolare le impostazioni relative alla data e all'ora della fotocamera. L'impostazione Fuso orario consente di specificare il fuso orario in cui la fotocamera viene principalmente utilizzata e se l'ora legale sia o meno in vigore. Impostando la destinazione  , la fotocamera calcola automaticamente la differenza di orario tra la destinazione e l'ora locale  e salva le immagini utilizzando la data e l'ora della destinazione.	 67
Impostazioni monitor	In Info foto , consente di selezionare il tipo di informazioni che si desidera visualizzare sul monitor nel modo di ripresa e nel modo di riproduzione. Selezionando Reticolo+info auto , durante la ripresa viene visualizzato un reticolo che consente di inquadrare correttamente l'immagine. Consente inoltre di impostare la visualizzazione delle immagini dopo la ripresa, la luminosità dello schermo e se visualizzare o meno gli istogrammi sul monitor.	 70
Stampa data	Consente di sovrastampare la data e l'ora di ripresa sulle immagini al momento della ripresa. L'impostazione predefinita è No . <ul style="list-style-type: none"> • Le date non possono essere sovrastampate nelle seguenti situazioni. <ul style="list-style-type: none"> - Quando il modo scena è impostato su Paesaggio notturno (con l'impostazione Mano libera selezionata), Ritratto notturno (con l'impostazione Mano libera selezionata), Panorama semplificato o Fotografia 3D - Quando l'opzione Sequenza  55) nel modo di ripresa in sequenza è impostata su Cache di prescatto, Velocità alta: 120 fps o Velocità alta: 60 fps - Durante la registrazione di filmati 	 72

Opzione	Descrizione	
Riduzione vibrazioni	<p>Consente di ridurre l'effetto mosso causato dal movimento della fotocamera durante la ripresa. L'impostazione predefinita è Si.</p> <ul style="list-style-type: none"> Se si utilizza un treppiedi per stabilizzare la fotocamera durante le riprese, impostare questa funzione su No per evitare il funzionamento errato della funzione. 	 73
Rilevam. movimento	<p>Quando vengono rilevati movimenti del soggetto o della fotocamera durante la ripresa, la sensibilità ISO e il tempo di posa vengono automaticamente incrementati per ridurre l'effetto mosso. L'impostazione predefinita è Auto. L'indicatore  diventa verde se viene rilevato un movimento della fotocamera o del soggetto e aumenta il tempo di posa.</p> <ul style="list-style-type: none"> In caso di utilizzo di determinati modi di ripresa e impostazioni, non è possibile rilevare eventuali movimenti. In questo caso l'indicatore  non viene visualizzato. 	 74
Illuminatore AF	<p>Se impostato su Auto (impostazione predefinita), l'illuminatore ausiliario AF (29) si accende in caso di ripresa in ambienti bui per facilitare la messa a fuoco della fotocamera.</p> <ul style="list-style-type: none"> L'illuminatore ha un raggio d'azione di circa 3,0 m con l'impostazione massima del grandangolo e di 2,0 m con la posizione massima del teleobiettivo. Anche quando è impostato Auto, l'illuminatore ausiliario AF potrebbe non accendersi a seconda della posizione dell'area di messa a fuoco o del modo scena selezionato. 	 75
Zoom digitale	<p>Se impostato su Si (impostazione predefinita), quando lo zoom ottico si trova nella posizione zoom teleobiettivo massima, ruotando il controllo zoom verso T () si attiva lo zoom digitale (27).</p> <ul style="list-style-type: none"> Lo zoom digitale non può essere utilizzato contemporaneamente ad altre impostazioni come ad esempio il modo di ripresa. 	 76
Impostazioni audio	<p>Consente di attivare e disattivare vari suoni della fotocamera. Nell'impostazione predefinita, i segnali acustici sono attivati.</p> <ul style="list-style-type: none"> Il suono di funzionamento è disattivato in certe impostazioni come ad esempio il modo di ripresa. 	 77
Autospegnimento	<p>Consente di impostare il tempo che deve trascorrere prima che il monitor si spenga per risparmiare energia. L'impostazione predefinita è 1 min.</p>	 77
Formatta memoria/ Formatta card	<p>Consente di formattare la memoria interna (solo se non è inserita una card di memoria) o la card di memoria (se è inserita una card di memoria).</p> <ul style="list-style-type: none"> Tutti i dati salvati nella memoria interna o nella card di memoria vengono eliminati e non possono essere ripristinati. Prima di eseguire la formattazione, trasferire tutte le immagini importanti su un computer e salvarle. 	 78
Lingua/Language	Consente di modificare la lingua della fotocamera.	 78

Opzione	Descrizione	
Impostazioni TV	<p>Consente di regolare le impostazioni per il collegamento a un televisore.</p> <ul style="list-style-type: none"> Quando la fotocamera è collegata a un televisore tramite un cavo audio/video ma sul televisore non vengono visualizzate immagini, impostare Standard video su NTSC o PAL a seconda del tipo di segnale compatibile con il televisore. È possibile regolare le impostazioni HDMI. 	 79
Ricarica via computer	<p>Quando è impostata su Auto (impostazione predefinita), è possibile caricare la batteria della fotocamera collegando la fotocamera a un computer (a patto che il computer sia in grado di fornire alimentazione).</p> <ul style="list-style-type: none"> La ricarica della batteria via computer può richiedere più tempo rispetto all'uso dell'adattatore CA/caricabatteria EH-69P. Inoltre, durante la ricarica via computer e il trasferimento delle immagini su un computer, è necessario più tempo per ricaricare la batteria. 	 80
Avviso occhi chiusi	<p>Quando la fotocamera rileva che un soggetto umano potrebbe aver chiuso gli occhi immediatamente dopo aver scattato una foto utilizzando la funzione di rilevamento del volto, durante la ripresa in modi diversi dal modo di ripresa in sequenza o dal modo Ritratto intelligente (📷75), sul monitor viene visualizzata la schermata Soggetto con occhi chiusi? che consente di controllare l'immagine scattata. L'impostazione predefinita è No.</p>	 82
Caricamento Eye-Fi	<p>Consente di impostare o meno l'attivazione della funzione di invio di immagini a un computer utilizzando una card Eye-Fi disponibile in commercio. L'impostazione predefinita è Disattiva.</p>	 83
Provini	<p>Quando è selezionato Si, le miniature delle immagini precedenti e successive vengono visualizzate sulla parte inferiore del monitor quando si ruota rapidamente il multi-selettore durante la visualizzazione di un'immagine nel modo di riproduzione a pieno formato (📷30). L'impostazione predefinita è No.</p>	 84
Ripristina tutto	<p>Consente di ripristinare i valori predefiniti delle impostazioni della fotocamera.</p> <ul style="list-style-type: none"> Alcune impostazioni, quali Fuso orario e data e Lingua/Language, non possono essere ripristinate. 	 84
Versione firmware	<p>Consente di visualizzare la versione corrente del firmware della fotocamera.</p>	 88



Sezione di riferimento

La sezione di riferimento fornisce informazioni dettagliate e consigli per l'utilizzo della fotocamera.

Ripresa

Utilizzo della funzione Panorama semplificato (ripresa e riproduzione)	7
Utilizzo della funzione Fotografia 3D	5

Riproduzione

Riproduzione ed eliminazione di foto scattate mediante il modo di ripresa in sequenza	7
Modo Foto preferite	9
Modo Ordinamento automatico.....	13
Modo Elenca per data	15
Modifica di immagini fisse.....	16
Collegamento della fotocamera a una TV (visualizzazione delle immagini su una TV)	23
Collegamento della fotocamera a una stampante (stampa diretta)	25
Modifica di filmati	31

Menu

Il menu di ripresa (per il modo (auto) e per il modo di ripresa in sequenza)	33
Il menu Ritratto intelligente.....	41
Il Menu play	43
Il menu Filmato	53
Opzioni GPS (solo COOLPIX S9300)	58
Menu impostazioni	66

Informazioni aggiuntive



Nomi di file e cartelle.....	89
Accessori opzionali	91
Messaggi di errore.....	92

Utilizzo della funzione Panorama semplificato (ripresa e riproduzione)

Fotografie con Panorama semplificato



Ruotare la ghiera di selezione modo su SCENE → pulsante MENU →  Panorama semplificato

1 Scegliere il campo d'azione tra **Normale (180°)** e **Ampio (360°)** e premere il pulsante .

- Le dimensioni dell'immagine (L x A) quando la fotocamera è posizionata in orientamento orizzontale sono le seguenti.
 -  **Normale (180°)**:
3200x560 quando si muove la fotocamera in direzione orizzontale,
1024x3200 quando si muove la fotocamera in direzione verticale,
 -  **Ampio (360°)**:
6400x560 quando si muove la fotocamera in direzione orizzontale,
1024x6400 quando si muove la fotocamera in direzione verticale.
- Per le dimensioni dell'immagine con la fotocamera in orientamento verticale (ritratto), le combinazioni di direzione di spostamento e L x A sono opposte a quelle sopra riportate.



2 Inquadrare la prima porzione della scena panoramica, quindi premere il pulsante di scatto a metà corsa per regolare la messa a fuoco.

- Lo zoom viene impostato nella posizione grandangolo.
- La guida per l'inquadratura viene visualizzata sul monitor.
- La fotocamera mette a fuoco il soggetto al centro dell'inquadratura.
- È possibile regolare la compensazione dell'esposizione (67).
- Se la messa a fuoco o l'esposizione non possono essere impostate per il soggetto principale, provare con il blocco della messa a fuoco (76).

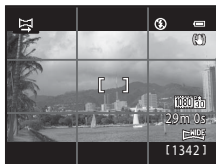

3 Premere il pulsante di scatto fino in fondo e rilasciarlo.

- Vengono visualizzate le icone  che indicano la direzione panoramica.



4 Spostare la fotocamera in avanti e lentamente verso una delle quattro direzioni, mantenendola dritta, per iniziare la ripresa.

- Quando la fotocamera rileva la direzione della panoramica, inizia la ripresa.
- Viene visualizzata la guida che mostra il punto di scatto attuale.
- Quando la guida raggiunge la fine, la ripresa termina.



Guida

Esempio di come spostare la fotocamera

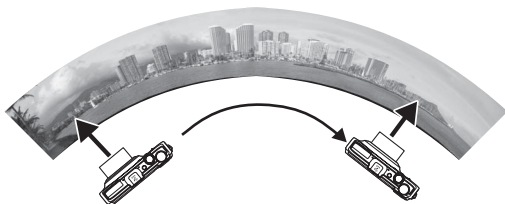

- L'utente, senza spostarsi, muove la fotocamera da un lato all'altro in senso orizzontale o verticale come per tracciare un arco.
- Se trascorrono 15 secondi (in **STD Normale (180°)**) o 30 secondi (in **WIDE Ampio (360°)**) dall'inizio della ripresa e prima che la guida che mostra il punto di scatto raggiunga la fine, la ripresa termina.

✓ Note sulla ripresa con Panorama semplificato

- L'area immagine visualizzata nell'immagine salvata è inferiore a quella riprodotta sul monitor al momento della ripresa.
- Quando il movimento della fotocamera è troppo veloce, quando la fotocamera viene mossa eccessivamente o quando si verifica un leggero cambiamento nel soggetto come ad esempio una parete o nell'oscurità, la ripresa viene interrotta con un errore.
- Le immagini panoramiche non vengono salvate quando la ripresa si arresta prima di raggiungere la metà del campo della panoramica.
- Quando la ripresa supera la metà del campo della panoramica ma termina prima del punto finale, il campo che non è stato ripreso verrà registrato come un'area grigia.

Visualizzazione con Panorama semplificato (scorrimento)

Passare al modo di riproduzione (📖30), visualizzare l'immagine registrata con Panorama semplificato nel modo di riproduzione a pieno formato, quindi premere il pulsante **OK**. L'immagine viene visualizzata con il lato corto a riempire l'intera schermata e lo scorrimento dell'area visualizzata viene eseguito automaticamente.

- Le immagini registrate con Panorama semplificato sono identificate dall'icona **STD** o **WIDE** visualizzata nel modo di riproduzione.
- L'immagine scorre in direzione della ripresa panoramica.
- Ruotare il multi-selettore per avanzare o tornare indietro.

I comandi di riproduzione sono visualizzati nella parte superiore del monitor durante la riproduzione. Selezionando un comando di riproduzione con ◀ o ▶ sul multi-selettore e premendo il pulsante **OK**, è possibile effettuare le seguenti operazioni.



Funzione	Uso	Descrizione	
Riavvolgimento	◀	Con il pulsante OK premuto, consente di scorrere velocemente indietro.	
Avanzamento	▶	Con il pulsante OK premuto, consente di scorrere velocemente in avanti.	
Pausa	⏸	Le operazioni seguenti possono essere eseguite con i comandi di riproduzione visualizzati nella parte superiore del monitor mentre la riproduzione è in pausa.	
		◀	Consente di riavvolgere finché si tiene premuto il pulsante OK .*
		▶	Consente di scorrere finché si tiene premuto il pulsante OK .*
	▶	Consente di riavviare lo scorrimento automatico.	
Fine	■	Consente di tornare al modo di riproduzione a pieno formato.	

* Lo scorrimento può essere eseguito anche ruotando il multi-selettore.

📌 Nota sulla visualizzazione di immagini registrate con Panorama semplificato

Per le immagini panoramiche registrate con funzioni diverse da Panorama semplificato della COOLPIX S9300/S9200, le funzioni di scorrimento o ingrandimento potrebbero non essere disponibili con questa fotocamera.

Utilizzo della funzione Fotografia 3D

La fotocamera scatta una singola immagine per ciascun occhio per simulare un'immagine tridimensionale su un televisore o monitor compatibile con il 3D.

Ruotare la ghiera di selezione modo su **SCENE** → pulsante **MENU** → **3D** Fotografia 3D

1 Inquadrare il soggetto.

- L'area di messa a fuoco selezionata dalla fotocamera può essere spostata su aree diverse dal centro dell'inquadratura. Per spostare l'area di messa a fuoco, premere il pulsante **OK** prima di scattare la prima foto, quindi ruotare il multi-selettore o premere **▲**, **▼**, **◀** o **▶**. Per regolare le impostazioni seguenti, premere il pulsante **OK** per annullare temporaneamente la selezione dell'area di messa a fuoco, quindi regolare ciascuna impostazione.
 - Modo macro
 - Compensazione esposizione

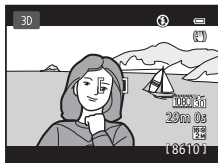

2 Premere il pulsante di scatto per scattare la prima foto.

- La messa a fuoco, l'esposizione e il bilanciamento del bianco sono bloccati dopo il primo scatto e sul monitor viene visualizzato **AE/AF-L**.



3 Spostare la fotocamera orizzontalmente a destra fino ad allineare la guida trasparente con il soggetto.

- Per annullare la ripresa, premere il pulsante **OK**.

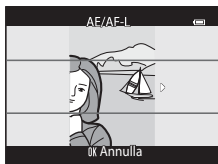

4 Attendere finché la fotocamera non scatta automaticamente.

- La fotocamera scatta automaticamente la seconda foto quando rileva che il soggetto è allineato con la guida.
- La ripresa è annullata se il soggetto non è allineato con la guida entro 10 secondi.

Ripresa di immagini 3D

- I soggetti in movimento non sono adatti per la fotografia 3D. Si consiglia di riprendere soggetti immobili.
- Le foto hanno un effetto 3D meno pronunciato man mano che aumenta la distanza tra la fotocamera e lo sfondo.
- Le foto potrebbero avere un effetto 3D meno pronunciato quando il soggetto è scuro o quando la seconda foto non è allineata con precisione.
- Prestare attenzione al movimento della fotocamera quando si esegue la ripresa nella posizione teleobiettivo zoom.
- Non è possibile impostare una posizione zoom teleobiettivo oltre i 124 mm (angolo di campo equivalente al formato 35 mm [135]).
- L'angolo di campo (ossia, l'area visibile nell'inquadratura) visibile nella foto salvata sarà inferiore a quello visibile sul monitor al momento della ripresa.
- Le foto scattate in condizioni di illuminazione debole potrebbero apparire sgranate con disturbo.
- Se la fotocamera non scatta la seconda foto e annulla la ripresa anche quando la guida è allineata con il soggetto, provare a utilizzare il pulsante di scatto.

Note sulla visualizzazione delle immagini 3D

- Le immagini 3D non possono essere riprodotte in 3D sul monitor della fotocamera.
Per ulteriori informazioni, vedere "Visualizzazione di foto 3D" (📖49).
- Quando si visualizzano immagini 3D su un televisore o monitor compatibile con il 3D per un periodo di tempo prolungato, si potrebbero avvertire dei fastidi quali affaticamento degli occhi o nausea. Per l'uso corretto, leggere attentamente la documentazione fornita con il televisore o il monitor.

Riproduzione ed eliminazione di foto scattate mediante il modo di ripresa in sequenza

Le foto scattate nel modo di ripresa in sequenza vengono salvate come gruppo (chiamato "sequenza") ad ogni scatto.

- **Velocità alta, Velocità bassa, Cache di prescatto, Velocità alta: 120 fps o Velocità alta: 60 fps** nel menu di ripresa in sequenza (📖55)
- **Sport** (📖42) o **Sequenza** nel modo scena **Animali domestici** (📖48)

Riproduzione di immagini in sequenza

Nel modo riproduzione a pieno formato o riproduzione di miniature (📖31), la prima foto di una sequenza viene utilizzata come immagine "principale" per rappresentare la sequenza.

Visualizzazione sequenza



Quando la foto principale di una sequenza è visualizzata nel modo di riproduzione a pieno formato, premere il pulsante **OK** per visualizzare ogni singola immagine di una sequenza. Per tornare alla visualizzazione della sola foto principale, premere **▲** sul multi-selettore.



È possibile effettuare le seguenti operazioni quando ciascuna immagine di una sequenza viene visualizzata individualmente.

- Scegliere un'immagine: ruotare il multi-selettore o premere il pulsante **◀** o **▶**.
- Ingrandimento immagine: ruotare il controllo zoom verso **T** (📖31).

✓ Opzioni visualizz. sequenza

- Selezionare **Opzioni visualizz. sequenza** (🔍52) nel Menu play per impostare tutte le sequenze da visualizzare utilizzando la relativa foto principale o per visualizzarle come immagini singole.
- Se si seleziona un'immagine della sequenza con la funzione **Opzioni visualizz. sequenza** impostata su **Single foto**, sul monitor viene visualizzata l'icona 📷.
- Le foto scattate in sequenza con fotocamere diverse dalla COOLPIX S9300/S9200 non possono essere visualizzate come sequenza.

📎 Sostituzione della foto principale di una sequenza

La foto principale di una sequenza può essere sostituita utilizzando **Scegliere foto principale** (🔍52) nel Menu play.

Opzioni del Menu play disponibili con la sequenza



Se si preme il pulsante **MENU** durante la riproduzione di una sequenza di immagini, sono disponibili le seguenti operazioni di menu.

- | | | | |
|-----------------------------------|--|-------------------------------|--|
| • Ritocco rapido ¹ | →  18 | • D-Lighting ¹ | →  18 |
| • Effetto pelle soft ¹ | →  19 | • Effetti filtro ¹ | →  20 |
| • Ordine di stampa ² | →  43 | • Slide show | →  46 |
| • Proteggi ² | →  47 | • Ruota immagine ¹ | →  49 |
| • Mini-foto ¹ | →  21 | • Memo vocale ¹ | →  50 |
| • Copia ² | →  51 | • Opzioni visualizz. sequenza | →  52 |
| • Scegliere foto principale | →  52 | • Foto preferite ² | →  9 |

¹ Premere il pulsante **MENU** dopo la visualizzazione di immagini singole. Le impostazioni possono essere applicate alle singole immagini.

² Premendo il pulsante **MENU** durante la visualizzazione della sola foto principale, è possibile applicare le stesse impostazioni a tutte le immagini della sequenza. Premere il pulsante **MENU** per applicare le impostazioni alle singole immagini dopo averle visualizzate.

Eliminazione di immagini in sequenza

Quando l'opzione **Opzioni visualizz. sequenza** ( 52) è impostata su **Solo foto principale** nel Menu play, premendo il pulsante  e selezionando il metodo di eliminazione, vengono cancellate le seguenti immagini.

- Quando una sequenza viene visualizzata esclusivamente con la foto principale:
 - **Immagine corrente:** selezionando la sequenza, tutte le relative immagini vengono eliminate.
 - **Cancella foto selezionate:** selezionando la foto principale nella schermata Cancella foto selezionate ( 33), tutte le immagini della sequenza vengono eliminate.
 - **Tutte le immagini:** tutte le immagini incluse nella sequenza visualizzata vengono eliminate.
- Se si seleziona la foto principale e si preme il pulsante  per visualizzare singole immagini nella sequenza prima di premere il pulsante :
 - I metodi di eliminazione cambiano nel modo seguente.
 - **Cancella foto corrente:** consente di eliminare solo l'immagine visualizzata.
 - **Cancella foto selezionate:** consente di selezionare più immagini di una sequenza da eliminare dalla schermata Cancella foto selezionate ( 33).
 - **Cancella intera sequenza:** tutte le immagini nella sequenza, inclusa quella visualizzata, vengono eliminate.

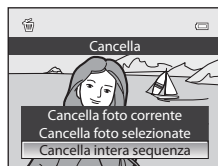







Modo Foto preferite





È possibile aggiungere foto preferite a uno dei nove album dopo la ripresa, in base alla categoria (esclusi filmati). Una volta aggiunte, è possibile riprodurre facilmente le foto utilizzando il modo Foto preferite.





- Quando sono suddivise per album, è più facile trovare le immagini in base agli eventi e al tipo di soggetti.
- Una foto può essere aggiunta a più album.
- È possibile aggiungere a un album massimo 200 foto.

Aggiunta di immagini agli album



Premere il pulsante  (modo di riproduzione*) → pulsante MENU →  o scheda  o  ( 80)
→  Foto preferite

* È possibile aggiungere le immagini a un album nel modo di riproduzione normale o nel modo Ordinamento automatico o Elenco per data. Non è possibile aggiungere le immagini nel modo di riproduzione Foto preferite.

1 Premere il pulsante  o  sul multi-selettore, quindi scegliere un'immagine e premere  per visualizzare .

- Per aggiungere più immagini allo stesso album, ripetere questo passaggio secondo necessità.
- Per annullare la selezione, premere  per rimuovere il segno di spunta .
- Ruotare il controllo zoom ( 27) verso **T** () per passare al modo di riproduzione a pieno formato o verso **W** () per visualizzare le miniature.



2 Visualizzare  per tutte le immagini da aggiungere a un album, quindi premere il pulsante  per impostare le immagini scelte.

3 Utilizzare il multi-selettore per scegliere l'album al quale verranno aggiunte le immagini, quindi premere il pulsante .





- Le immagini selezionate vengono aggiunte e la fotocamera passa al Menu play.
- Per aggiungere la stessa immagine a più album, selezionare  **Foto preferite** e ripetere dal passaggio 1.



Riproduzione di immagini in album

Premere il pulsante  (modo di riproduzione) → pulsante **MENU** → scheda **MODE** (78) →  Foto preferite

Utilizzare il multi-selettore per scegliere un album, quindi premere il pulsante  per riprodurre solo le immagini aggiunte allo stesso album.

- Nella schermata con l'elenco degli album è possibile eseguire le operazioni seguenti.
 - Pulsante  (cancella): consente di cancellare tutte le immagini dell'album selezionato.
 - Pulsante **MENU**: consente di modificare le icone degli album (colore e aspetto) (12).
- Quando si visualizzano immagini nel modo di riproduzione a pieno formato o nel modo di riproduzione miniature, se si preme il pulsante **MENU** per visualizzare il menu e successivamente si seleziona la scheda  (menu Foto preferite), è possibile selezionare una funzione dal Menu play (80).



Nota sull'eliminazione

Quando le immagini vengono aggiunte a un album, non vengono spostate né copiate nell'album. Vengono aggiunti all'album solo i nomi dei file delle immagini. Quando si utilizza il modo Foto preferite, le immagini vengono riprodotte recuperando le immagini corrispondenti ai nomi dei file aggiunti agli album.

Se viene eliminata un'immagine utilizzando il modo Foto preferite, l'immagine viene rimossa dall'album ed eliminata permanentemente dalla memoria interna oppure dalla card di memoria.

Eliminazione di immagini dagli album

Selezionare il modo Foto preferite → selezionare un album dal quale rimuovere le immagini (🔑10) → pulsante **OK** → pulsante **MENU** → **✖** Elimina da foto preferite

1 Premere il pulsante ◀ o ▶ sul multi-selettore, quindi scegliere un'immagine e premere ▲ per visualizzare ✓.

- Per eliminare più immagini dello stesso album, ripetere questo passaggio secondo necessità.
- Per annullare la selezione, premere ▼ per rimuovere il segno di spunta ✓.
- Ruotare il controllo zoom (📖27) verso **T** (🔍) per passare di nuovo al modo di riproduzione a pieno formato o verso **W** (📷) per visualizzare le miniature.









2 Visualizzare ✓ per tutte le immagini da rimuovere, quindi premere il pulsante **OK** per impostare le immagini scelte.

3 Selezionare **Sì**, quindi premere il pulsante **OK**.





- Per annullare, selezionare **No**.

Modica delle icone associate ad album preferiti

Premere il pulsante  (modo di riproduzione) → pulsante **MENU** → scheda **MODE** (78) →  Foto preferite → selezionare l'album desiderato → pulsante **MENU**

- 1 Premere  o  sul multi-selettore per scegliere il colore dell'icona, quindi premere il pulsante .



- 2 Premere , ,  o  per scegliere un'icona, quindi premere il pulsante .

 - L'icona viene sostituita e la visualizzazione del monitor torna alla schermata contenente l'elenco degli album.





Note sulle icone degli album

Impostare separatamente le icone degli album della memoria interna e della card di memoria.



- Per modificare le icone degli album della memoria interna, rimuovere prima la card di memoria dalla fotocamera.
- Per impostazione predefinita l'icona è un numero (nero).

Modo Ordinamento automatico

Le immagini scattate vengono ordinate automaticamente in categorie, ad esempio ritratti, paesaggi e filmati.

















Premere il pulsante  (modo di riproduzione) → pulsante **MENU** → scheda **MODE**  (78) → **AUTO**
Ordinamento automatico

Utilizzare il multi-selettore per scegliere una categoria, quindi premere il pulsante  per riprodurre le immagini della categoria selezionata.

- Nella schermata di selezione della categoria è possibile eseguire le operazioni seguenti.
 - Pulsante  (cancella): consente di eliminare tutte le immagini della categoria selezionata.
- Quando si visualizzano le immagini nel modo di riproduzione a pieno formato o nel modo di riproduzione miniature, se si preme il pulsante **MENU** per visualizzare il menu e successivamente si seleziona la scheda **AUTO** (menu modo Ordinamento automatico), è possibile selezionare una funzione dal Menu play .



Categorie del modo Ordinamento automatico



Opzione	Descrizione
 Sorriso	Foto scattate nel modo  Ritratto intelligente (📖50) con il timer sorriso impostato su Si
 Ritratti	Foto scattate nel modo  (auto) (📖36) con la funzione di rilevamento del volto (📖75) Foto scattate nei seguenti modi scena (📖38): <ul style="list-style-type: none"> •  (Controluce)* • Ritratto*, Ritratto notturno* o Feste/interni Foto scattate nel modo  Ritratto intelligente (📖50) con il timer sorriso impostato su No
 Alimenti	Foto scattate nel modo scena Alimenti (📖38)
 Paesaggio	Foto scattate nel modo scena Paesaggio* (📖38)
 Dal crepuscolo all'alba	Foto scattate nei seguenti modi scena (📖38): <ul style="list-style-type: none"> •  (Paesaggio notturno) * • Tramonto, Aurora/crepuscolo o Fuochi artificiali
 Macro/primi piani	Foto scattate nel modo  (auto) con il modo macro (📖64) Foto scattate nel modo scena Macro/primo piano* (📖38)
 Animali domestici	Foto scattate nel modo scena Animali domestici (📖38)
 Filmato	Filmati (📖53)
 Copie ritoccate	Consente di creare delle copie mediante la funzione di modifica (📖16).
 Altre scene	Tutte le altre immagini che non possono essere definite nelle categorie sopra descritte

* Anche le foto scattate nel modo  Selezione scene auto (📖38) vengono ordinate nelle categorie appropriate.







Note sul modo Ordinamento automatico

- Con il modo Ordinamento automatico è possibile ordinare fino a 999 file di immagini e filmati in ogni categoria. Se in una specifica categoria sono stati già ordinati 999 immagini o filmati, non è possibile ordinarne di nuovi né visualizzarli nel modo Ordinamento automatico. È possibile riprodurre immagini e filmati che non possono essere ordinati in una categoria nel modo di riproduzione normale (📖30) o nel modo Elenca per data (📖15).
- Le immagini o i filmati copiati dalla memoria interna o da una card di memoria non possono essere visualizzati nel modo Ordinamento automatico.
- Le immagini o i filmati salvati da una fotocamera diversa dalla COOLPIX S9300/S9200 non possono essere riprodotti nel modo Ordinamento automatico.

Modo Elenca per data

Premere il pulsante  (modo di riproduzione) → pulsante **MENU** → scheda **MODE** (78) →  Elenca per data

Utilizzare il multi-selettore per selezionare una data, quindi premere il pulsante  per riprodurre le immagini scattate nella data selezionata.

- Viene visualizzata la prima immagine scattata nella data selezionata.
- Nella schermata con l'elenco delle date di ripresa è possibile eseguire le operazioni seguenti.
 - Pulsante **MENU**: se si seleziona la scheda  (menu Elenca per data) dalla schermata dei menu per visualizzare il Menu play (80), è possibile selezionare una delle funzioni seguenti e applicarla alle immagini scattate nella data selezionata.
 - Ordine di stampa, Slide show o Proteggi
 - Pulsante  (cancella): consente di eliminare tutte le immagini scattate nella data selezionata.
- Se durante la visualizzazione di immagini nel modo di riproduzione a pieno formato o nel modo di riproduzione miniature si preme il pulsante **MENU** per visualizzare il menu e si seleziona la scheda  (menu Elenca per data), è possibile selezionare una funzione dal Menu play (80).
- Il modo di visualizzazione del calendario (31) non può essere utilizzato nel modo Elenca per data.



Note sul modo Elenca per data

- È possibile selezionare un massimo di 29 date. Se esistono immagini scattate in più di 29 date, tutte le immagini salvate prima delle 29 date più recenti vengono combinate in **Altri**.
- Le 9.000 immagini più recenti possono essere visualizzate nel modo Elenca per data.
- Le immagini scattate senza aver prima impostato la data sulla fotocamera verranno contrassegnate con la data 1° gennaio 2012.

Modifica di immagini fisse

Funzioni di modifica

Questa fotocamera consente di modificare facilmente le immagini mediante le funzioni seguenti. Le immagini modificate vengono memorizzate come file separati (📷89).

Funzione di modifica	Applicazione
Ritocco rapido (📷18)	Consente di creare una copia dell'immagine con un contrasto migliore e colori più netti.
D-Lighting (📷18)	Consente di creare una copia dell'immagine corrente con una luminosità e un contrasto migliori, in modo da rendere più luminose le parti scure della foto.
Effetto pelle soft (📷19)	Consente di attenuare il colore dell'incarnato.
Effetti filtro (📷20)	Consente di applicare una serie di effetti utilizzando il filtro digitale. Gli effetti disponibili sono Soft , Selezione colore , Cross-screen , Fisheye , Effetto miniatura e Dipinto .
Mini-foto (📷21)	Consente di creare una copia di dimensioni ridotte dell'immagine, adatta per essere utilizzata come allegato ai messaggi e-mail.
Ritaglio (📷22)	Consente di ritagliare una parte di un'immagine. Utilizzabile per ingrandire un soggetto o creare una composizione.

✔ Note sulla modifica delle immagini

- Non è possibile modificare le seguenti immagini.
 - Le immagini scattate con una proporzione di 16:9
 - Le immagini registrate utilizzando la funzione **Panorama semplificato** o **Fotografia 3D**
 - Le immagini scattate con fotocamere diverse dalla COOLPIX S9300/S9200
- Quando non è possibile rilevare i volti nell'immagine, l'effetto pelle soft non può essere applicato (📷19).
- Se una copia creata con la COOLPIX S9300/S9200 viene visualizzata su una fotocamera digitale diversa, tenere presente che potrebbe non essere possibile visualizzare correttamente l'immagine o trasferirla su computer.
- Le funzioni di modifica non sono disponibili se la memoria interna o la card di memoria non dispongono di spazio libero sufficiente.
- Per una sequenza visualizzata utilizzando l'impostazione Solo foto principale (📷7), effettuare una delle seguenti operazioni prima della modifica.
 - Premere il pulsante **OK** per visualizzare singole immagini, quindi selezionare un'immagine nella sequenza
 - Impostare **Opzioni visualizz. sequenza** (📷52) su **Singole foto** in modo da visualizzare singolarmente ciascuna immagine, quindi selezionare un'immagine

Limitazioni alla modifica delle immagini

Le seguenti limitazioni vengono applicate se vengono modificate immagini create a loro volta con le funzioni di modifica.

Funzioni di modifica utilizzate	Funzioni di modifica da aggiungere
Ritocco rapido D-Lighting Effetti filtro	È possibile utilizzare le opzioni Effetto pelle soft, Mini-foto o Ritaglio. Le opzioni Ritocco rapido, D-Lighting ed Effetti filtro non possono essere utilizzate insieme.
Effetto pelle soft	È possibile utilizzare le opzioni Ritocco rapido, D-Lighting, Effetti filtro, Mini-foto o Ritaglio.
Mini-foto Ritaglio	Non è possibile utilizzare funzioni di modifica aggiuntive.

- Le immagini create con operazioni di modifica non possono essere modificate una seconda volta con la stessa funzione di modifica.
- Per utilizzare una funzione di modifica in abbinamento all'opzione mini-foto o ritaglio, utilizzare prima l'altra funzione di modifica e quindi l'opzione mini-foto o ritaglio come ultima funzione eseguita su quell'immagine.
- Le immagini scattate con la funzione Effetto pelle soft possono essere modificate utilizzando tale funzione.

Immagini originali e copie modificate

- Le copie create con le funzioni di modifica non vengono eliminate se si eliminano le immagini originali. Le immagini originali non vengono eliminate se si eliminano le copie create con le funzioni di modifica.
- Le copie modificate vengono archiviate con la stessa data e ora di registrazione dell'immagine originale.
- Anche se le immagini contrassegnate per **Ordine di stampa** (🔗43) o **Proteggi** (🔗47) vengono utilizzate per la modifica, tali impostazioni non vengono applicate alle copie modificate.

Ritocco rapido: miglioramento del contrasto e della saturazione

Selezionare un'immagine (📖30) → pulsante MENU →  Ritocco rapido

Premere ▲ o ▼ sul multi-selettore per selezionare il livello di impostazione, quindi premere il pulsante **OK**.

- La versione originale viene visualizzata a sinistra, la versione modificata a destra.
- Per annullare, premere ◀.
- Le copie create con l'opzione Ritocco rapido sono identificate dall'icona  visualizzata nel modo di riproduzione.



D-Lighting: miglioramento della luminosità e del contrasto

Selezionare un'immagine (📖30) → pulsante MENU →  D-Lighting

Premere ▲ o ▼ sul multi-selettore per selezionare **Ok**, quindi premere il pulsante **OK**.

- La versione originale viene visualizzata a sinistra, la versione modificata a destra.
- Per annullare l'operazione, selezionare **Annulla** e premere il pulsante **OK**.
- Le copie create con l'opzione D-Lighting sono identificate dall'icona  nel modo di riproduzione.



Ulteriori informazioni

Per ulteriori informazioni, vedere "Nomi di file e cartelle" (👓89).

Effetto pelle soft: attenuazione del colore dell'incarnato

Selezionare un'immagine (📖30) → pulsante MENU →  Effetto pelle soft

1 Premere ▲ o ▼ sul multi-selettore per selezionare il livello di impostazione, quindi premere il pulsante **OK**.

- Viene visualizzata una schermata di conferma e viene eseguito lo zoom dell'immagine sul volto modificato con la funzione Effetto pelle soft.
- Per annullare, premere ◀.

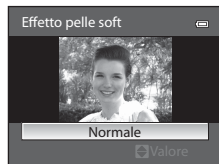

2 Confermare i risultati.

- È possibile migliorare l'aspetto di massimo 12 volti, in ordine di vicinanza al centro dell'inquadratura.
- Se più volti vengono modificati con la funzione Effetto pelle soft, utilizzare ◀ o ▶ sul multi-selettore per spostarsi sui diversi volti visualizzati.
- Per regolare il livello di effetto pelle soft, premere il pulsante **MENU** e ritornare al passaggio 1.
- Per creare una copia modificata con Effetto pelle soft, premere il pulsante **OK**.
- Le copie create mediante modifica con l'Effetto pelle soft sono identificate dall'icona  visualizzata nel modo di riproduzione.



Note su Effetto pelle soft

- Alcune condizioni, quali ad esempio la posizione del volto del soggetto rispetto alla fotocamera o la luminosità sul volto, potrebbero compromettere il rilevamento corretto del volto o l'ottenimento dell'effetto desiderato.
- Se non viene rilevato alcun volto nell'immagine, viene visualizzato un avviso e la schermata torna al Menu play.

Ulteriori informazioni

Per ulteriori informazioni, vedere "Nomi di file e cartelle" (🎮89).

Effetti filtro: applicazione degli effetti filtro digitale

Selezionare un'immagine (📖30) → pulsante MENU →  Effetti filtro

Opzione	Descrizione
Soft	Consente di attenuare leggermente la messa a fuoco dell'immagine dal centro verso il bordo. Nelle immagini scattate quando è selezionata la funzione di rilevamento del volto (📖75) o degli animali domestici (📖48), le aree intorno al volto risulteranno sfocate.
Selezione colore	Consente di mantenere solo il colore dell'immagine selezionato e converte gli altri colori in bianco e nero.
Cross-screen	Consente di creare raggi di luce a stella che partono da oggetti luminosi, quali i riflessi della luce del sole e le luci della città, e si irradiano verso l'esterno. Adatto per le scene notturne.
Fisheye	Consente di creare immagini con effetto obiettivo fisheye. Adatto per immagini scattate nel modo macro.
Effetto miniatura	Consente di creare immagini simili ai primi piano di un diorama. Adatto per le immagini scattate da un luogo sopraelevato con il soggetto principale vicino al centro dell'inquadratura.
Dipinto	Consente di creare immagini con effetto dipinto.

1 Premere ▲ o ▼ sul multi-selettore per selezionare il tipo di effetto filtro, quindi premere il pulsante .

- Se si seleziona l'opzione **Cross-screen**, **Fisheye**, **Effetto miniatura** o **Dipinto**, andare al passaggio 3.



2 Regolare l'effetto e premere il pulsante .

- **Soft:** premere ▲ o ▼ per selezionare il livello dell'effetto.
- **Selezione colore:** premere ▲ o ▼ per scegliere il colore da mantenere.

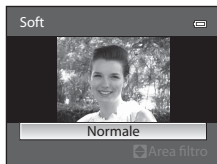



Soft

3 Verificare il risultato e premere il pulsante **OK**.

- Viene creata una nuova copia modificata.
 - Per annullare, premere **◀**.
-
- Le copie create mediante modifica con effetti filtro sono identificate dall'icona  visualizzata nel modo di riproduzione.



Mini-foto: riduzione della dimensione di un'immagine

Selezionare un'immagine ( 30) → pulsante **MENU** →  Mini-foto

1 Premere **▲** o **▼** sul multi-selettore per selezionare la dimensione della copia desiderata, quindi premere il pulsante **OK**.

- Le dimensioni disponibili sono **640x480**, **320x240** e **160x120**.

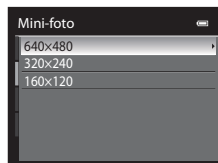

2 Selezionare **Sì**, quindi premere il pulsante **OK**.



- Viene creata una nuova copia di dimensioni inferiori.
- Il rapporto di compressione dell'immagine creata è di 1:16.
- Le copie create con la funzione di modifica Mini-foto sono visualizzate con una cornice nera.



Ulteriori informazioni



Per ulteriori informazioni, vedere "Nomi di file e cartelle" ( 89).

Ritaglio: creazione di una copia ritagliata

Consente di creare una copia contenente solo la porzione dell'immagine visibile sul monitor quando **MENU**  è visualizzato con lo zoom in riproduzione (31) attivato. Le immagini ritagliate vengono memorizzate come file separati.

1 Ingrandire l'immagine per l'operazione di ritaglio (31).

2 Ottimizzare la composizione della copia.

- Ruotare il controllo zoom verso **T** () o **W** () per regolare il rapporto di zoom.
- Premere **▲**, **▼**, **◀** o **▶** sul multi-selettore per scorrere l'immagine fino a visualizzare sul monitor solo la parte da copiare.



3 Premere il pulsante **MENU**.

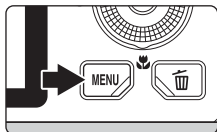

4 Utilizzare il multi-selettore per scegliere **Sì**, quindi premere il pulsante **OK**.

- Viene creata una nuova copia ritagliata.



Dimensione dell'immagine

Minore è il campo di ritaglio, minore sarà la dimensione (in pixel) della copia ritagliata dell'immagine. Quando l'immagine viene ridimensionata a 320x240 o 160x120 mediante ritaglio, intorno all'immagine viene visualizzata una cornice nera durante la riproduzione e l'icona mini-foto  viene visualizzata sul lato sinistro del monitor.

Ritaglio dell'immagine nell'orientamento verticale corrente

Utilizzare l'opzione **Ruota immagine** ()49) per ruotare l'immagine in modo che venga visualizzata nell'orientamento orizzontale. Dopo avere ritagliato l'immagine, ruotare nuovamente l'immagine ritagliata ripristinando l'orientamento verticale. L'immagine visualizzata nell'orientamento verticale può essere ritagliata aumentando l'ingrandimento fino a fare scomparire le barre nere visualizzate su entrambi i lati del monitor. La foto ritagliata verrà visualizzata nell'orientamento orizzontale.

Ulteriori informazioni

Per ulteriori informazioni, vedere "Nomi di file e cartelle" ()89).

Collegamento della fotocamera a una TV (visualizzazione delle immagini su una TV)

Collegare la fotocamera a un televisore per riprodurre le immagini sul televisore.

Se il televisore è dotato di un connettore HDMI, è possibile collegarlo alla fotocamera tramite un cavo HDMI disponibile in commercio per consentire la riproduzione di immagini.

1 Spegnere la fotocamera.

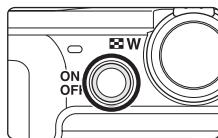

2 Collegare la fotocamera al televisore.

Collegamento con il cavo audio/video in dotazione

- Collegare la spina gialla all'ingresso video del televisore e le spine rossa e bianca agli ingressi audio.

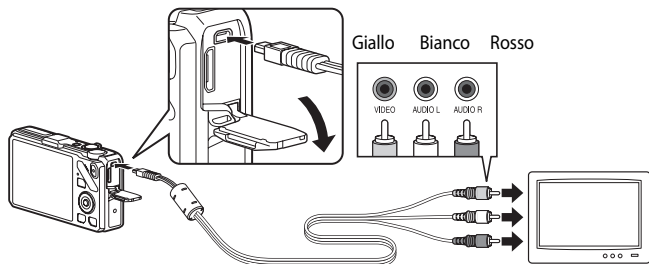

Collegamento con un cavo HDMI disponibile in commercio

- Collegare la spina all'ingresso HDMI sul televisore.

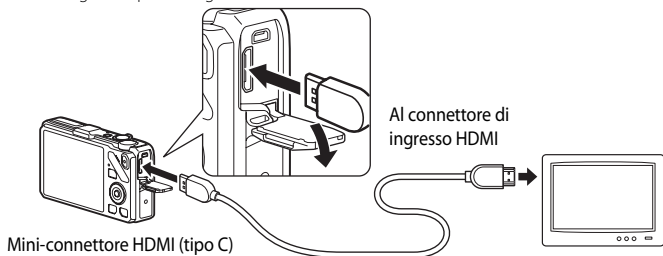

Mini-connettore HDMI (tipo C)

3 Sintonizzare il televisore sul canale video.

- Per maggiori dettagli, consultare il Manuale d'uso fornito con il televisore.

4 Tenere premuto il pulsante per accendere la fotocamera.

- La fotocamera passa al modo di riproduzione e le immagini registrate vengono visualizzate sul televisore.
- Durante il collegamento della fotocamera al televisore, il monitor resta spento.

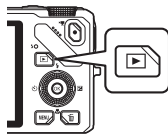

Note sul collegamento di un cavo HDMI

Il cavo HDMI non è in dotazione. Utilizzare un cavo HDMI disponibile in commercio per collegare la fotocamera a un televisore. Il terminale di uscita su questa fotocamera è un mini-connettore HDMI (tipo C). Al momento dell'acquisto di un cavo HDMI, accertarsi che l'estremità del cavo collegato al dispositivo sia un mini-connettore HDMI.

Note sul collegamento del cavo

- Quando si collega il cavo, fare attenzione a orientare correttamente la spina. Non forzare l'inserimento della spina nella fotocamera. Quando si scollega il cavo, tirare la spina in senso rettilineo.
- Non collegare i cavi al mini-connettore HDMI e al connettore USB/audio/video contemporaneamente.

Quando non compare nulla sul televisore

Accertarsi che le **Impostazioni TV** (79) nel menu impostazioni siano appropriate al televisore in uso.

Utilizzo del telecomando televisore (controllo da dispositivo HDMI)

Durante la riproduzione, è possibile controllare la fotocamera utilizzando un telecomando di un televisore conforme allo standard HDMI-CEC.

Invece del multi-selettore o del controllo zoom, è possibile utilizzare il telecomando per la selezione immagini, la riproduzione/messa in pausa dei filmati, il passaggio dalla riproduzione a pieno formato e alla visualizzazione a quattro miniature, ecc.

- Impostare **Controllo da disp. HDMI** (79) in **Impostazioni TV** su **Si** (impostazione predefinita) nel menu impostazioni, quindi collegare la fotocamera al televisore con un cavo HDMI.
- Puntare il telecomando verso il televisore per inviare i comandi.
- Consultare il Manuale d'uso del televisore o altra documentazione corrispondente per verificare se il televisore è conforme allo standard HDMI-CEC.

Collegamento della fotocamera a una stampante (stampa diretta)

Le stampanti compatibili con PictBridge (☀️22) possono essere collegate direttamente alla fotocamera per stampare le immagini senza utilizzare un computer. I passaggi per eseguire la stampa sono descritti di seguito.

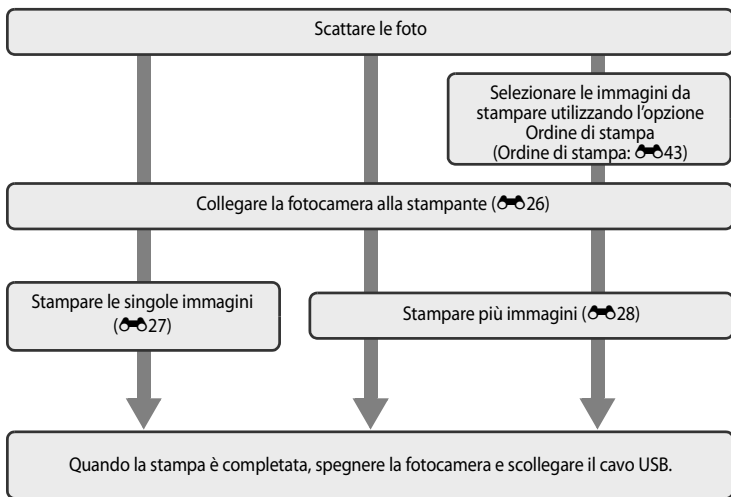

✔️ Note sull'alimentazione

- Quando si collega la fotocamera a una stampante, utilizzare una batteria completamente carica per evitare che la fotocamera si spenga inaspettatamente.
- L'adattatore CA opzionale EH-62F (acquistabile separatamente) (📷91) consente di alimentare la fotocamera COOLPIX S9300/S9200 collegandola a una presa elettrica. Non utilizzare mai un adattatore CA diverso dall'EH-62F. La mancata osservanza di questa precauzione può provocare surriscaldamento o danni alla fotocamera.

📎 Stampa delle immagini

Oltre alla stampa delle immagini trasferite a un computer e alla stampa diretta dalla fotocamera, sono disponibili anche le seguenti opzioni per stampare le immagini registrate sulla card di memoria:

- Inserire una card di memoria nell'alloggiamento card di una stampante compatibile con DPOF.
- Consegnare la card di memoria a un laboratorio fotografico.

Se si sceglie uno di questi metodi, specificare le immagini da stampare e il numero di copie utilizzando l'opzione **Ordine di stampa** (📷43) del menu Play.

Collegamento della fotocamera a una stampante

1 Spegnere la fotocamera.

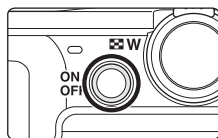

2 Accendere la stampante.

- Controllare le impostazioni della stampante.

3 Collegare la fotocamera alla stampante utilizzando il cavo USB in dotazione.

- Accertarsi che la spina sia orientata correttamente. Quando si scollega il cavo, tirare la spina in senso rettilineo.

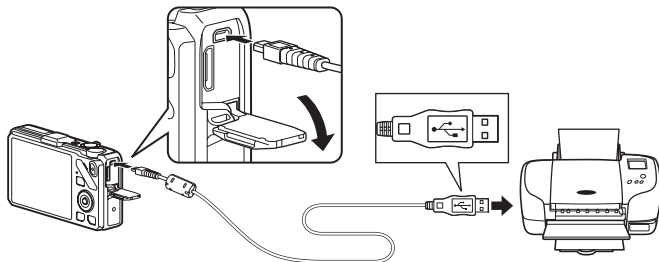

4 La fotocamera si accende automaticamente.

- Se il collegamento è stato eseguito correttamente, sul monitor della fotocamera verrà visualizzata la schermata di avvio di **PictBridge** (1). Verrà quindi visualizzata la schermata **Selezione stampa** (2).



✓ Se non viene visualizzata la schermata di avvio di PictBridge

Spegnere la fotocamera e scollegare il cavo USB. Impostare l'opzione **Ricarica via computer** (☞80) nel menu impostazioni della fotocamera su **No**, quindi ricollegare il cavo.

Stampa di singole immagini

Dopo avere collegato correttamente la fotocamera alla stampante (📷26), stampare le immagini seguendo la procedura descritta di seguito.

1 Utilizzando il multi-selettore, scegliere l'immagine da stampare e premere il pulsante **OK**.

- Ruotare il controllo zoom verso **W** (📐) per visualizzare 12 miniature o verso **T** (📷) per tornare al modo di riproduzione a pieno formato.

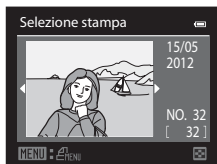

2 Selezionare **Copie**, quindi premere il pulsante **OK**.

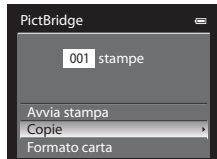

3 Scegliere il numero di copie (fino a nove) e premere il pulsante **OK**.

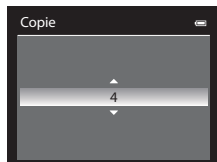

4 Selezionare **Formato carta** e premere il pulsante **OK**.

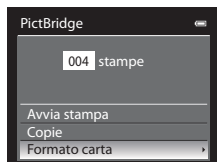

5 Scegliere il formato carta desiderato, quindi premere il pulsante **OK**.

- Per specificare il formato carta utilizzando le impostazioni della stampante, scegliere **Predefinito** nel menu Formato carta.



6 Selezionare **Avvia stampa**, quindi premere il pulsante **OK**.

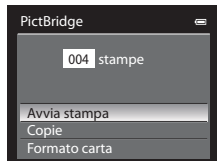

7 La stampa viene avviata.

- Al termine della stampa, viene nuovamente visualizzata la schermata del passaggio 1.
- Per annullare l'operazione prima che vengano stampate tutte le copie, premere il pulsante **OK**.

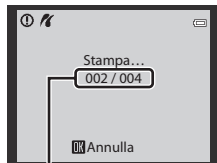

Stampa corrente/numero totale di stampe

Stampa di immagini multiple

Dopo avere collegato correttamente la fotocamera alla stampante (🔗26), stampare le immagini seguendo la procedura descritta di seguito.

1 Quando viene visualizzata la schermata **Selezione stampa**, premere il pulsante **MENU**.

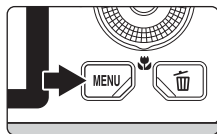

2 Utilizzare il multi-selettore per scegliere **Formato carta**, quindi premere il pulsante **OK**.

- Per uscire dal Menu stampa, premere il pulsante **MENU**.



3 Scegliere il formato carta desiderato, quindi premere il pulsante **OK**.

- Per specificare il formato carta utilizzando le impostazioni della stampante, scegliere **Predefinito** nel menu Formato carta.



4 Scegliere **Selezione stampa**, **Stampa tutte le foto** o **Stampa DPOF** e premere il pulsante **OK**.

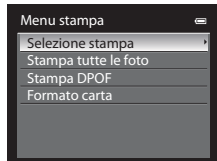

Selezione stampa

Scegliere le immagini da stampare (fino a un massimo di 99) e il numero di copie di ciascuna di esse (fino a nove).

- Premere **◀** o **▶** sul multi-selettore per selezionare le immagini, quindi premere **▲** o **▼** per impostare il numero di copie desiderato per ciascuna di esse.
- Le immagini selezionate per la stampa sono contrassegnate da un segno di spunta e sono associate al numero di copie da stampare. Il segno di spunta non viene visualizzato per le immagini per le quali non è stata specificata alcuna copia e tali immagini non vengono stampate.
- Ruotare il controllo zoom verso **T** (Q) per passare al modo di riproduzione a pieno formato o **W** (R) per passare alla visualizzazione a 12 miniature.
- Al termine dell'impostazione, premere il pulsante **OK**.
- Quando viene visualizzato il menu riportato a destra, scegliere **Avvia stampa** e premere il pulsante **OK** per avviare la stampa.
- Selezionare **Annulla** e premere il pulsante **OK** per tornare alla schermata Menu stampa.

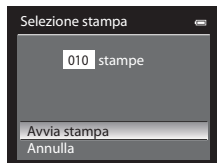

Stampa tutte le foto

Viene stampata una copia di tutte le immagini memorizzate nella memoria interna o sulla card di memoria.

- Quando viene visualizzato il menu riportato a destra, scegliere **Avvia stampa** e premere il pulsante **OK** per avviare la stampa.
- Selezionare **Annulla** e premere il pulsante **OK** per tornare alla schermata Menu stampa.



Stampa DPOF

Vengono stampate le immagini per le quali è stato creato un ordine di stampa mediante l'opzione

Ordine di stampa (☞43).

- Quando viene visualizzato il menu riportato a destra, scegliere **Avvia stampa** e premere il pulsante **OK** per avviare la stampa.
- Selezionare **Annulla** e premere il pulsante **OK** per tornare alla schermata Menu stampa.
- Per visualizzare l'ordine di stampa corrente, scegliere **Mostra imm.**, quindi premere il pulsante **OK**. Per stampare le immagini, premere di nuovo il pulsante **OK**.

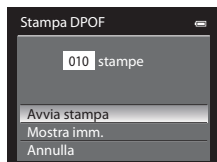

5 La stampa viene avviata.

- Al termine della stampa, viene nuovamente visualizzata la schermata del passaggio 2.
- Per annullare l'operazione prima che vengano stampate tutte le copie, premere il pulsante **OK**.

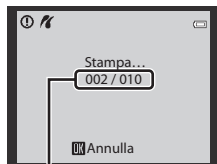

Stampa corrente/numero totale di stampe

Formato carta





La fotocamera supporta i seguenti formati carta: **Predefinito** (formato carta predefinito per la stampante in uso), **9x12 cm**, **13x18 cm**, **10x15 cm**, **4x6 pollici**, **20x25 cm**, **Lettera**, **A3** e **A4**. Vengono visualizzati solo i formati supportati dalla stampante corrente.

Modifica di filmati

Estrazione delle sole parti del filmato desiderate



È possibile salvare come file distinto determinate parti di un filmato (ad eccezione dei filmati registrati con  **iFrame 540 (960x540)**).





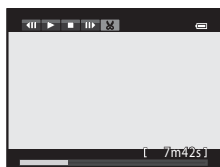

1 Riprodurre il filmato da modificare e mettere in pausa sul punto iniziale della parte da estrarre (92).

2 Utilizzare  o  sul multi-selettore per selezionare  sul comando di riproduzione, quindi premere il pulsante .

- Viene visualizzata la schermata di modifica filmato.





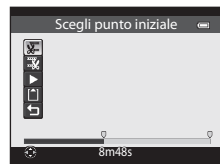

3 Premere  o  per selezionare  (Scegli punto iniziale) sul comando di modifica riproduzione.





- Ruotare il multi-selettore o premere  o  per regolare la posizione iniziale.
- Per annullare l'operazione, premere  o  per selezionare  (Esci), quindi premere il pulsante .

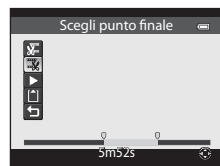

4 Premere  o  per selezionare  (Scegli punto finale).

- Ruotare il multi-selettore o premere  o  per spostare il punto finale, che si trova sul lato destro, sulla posizione finale della sezione richiesta.
- Per verificare la riproduzione del filmato nell'intervallo specificato prima di salvarlo, selezionare  (Anteprima) e premere il pulsante . Durante l'anteprima della riproduzione, il volume può essere regolato con il controllo zoom **T/W**. Utilizzare il multi-selettore per l'avanzamento o il riavvolgimento veloce. Per arrestare l'anteprima della riproduzione, premere di nuovo il pulsante .



5 Dopo aver eseguito le impostazioni, premere  o  per selezionare  (Salva), quindi premere il pulsante .

6 Selezionare **Sì**, quindi premere il pulsante .

- Il filmato modificato viene salvato.
- Per annullare il salvataggio, selezionare **No**.

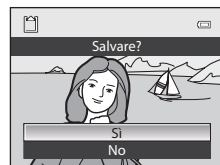





Note sulla modifica dei filmati

- Utilizzare una batteria completamente carica per evitare che la fotocamera si spenga durante la modifica. Quando il livello della batteria è , non è possibile eseguire la modifica dei filmati.
- Una volta creato un filmato mediante la funzione di modifica, tale filmato non può essere riutilizzato per estrarre un altro filmato. Per estrarre un'altra sezione, selezionare e modificare il filmato originale.
- Poiché i filmati modificati vengono estratti in unità di 1 secondo, possono variare leggermente rispetto ai punti iniziale e finale impostati. Le sezioni di durata inferiore a due secondi non possono essere estratte.
- Le funzioni di modifica non sono disponibili se la memoria interna o la card di memoria non dispongono di spazio libero sufficiente.





Ulteriori informazioni

Per ulteriori informazioni, vedere "Nomi di file e cartelle" (89).

Il menu di ripresa (per il modo (auto) e per il modo di ripresa in sequenza)







- Per ulteriori informazioni sul **Formato immagine**, vedere "Modifica della dimensione dell'immagine (Formato immagine)" (71).
- A eccezione di **Sequenza** (36), le opzioni condividono le stesse impostazioni del modo  (auto) e del modo di ripresa in sequenza; tali impostazioni vengono inoltre salvate nella memoria della fotocamera anche se è spenta.
- L'opzione **Sequenza** può essere selezionata solo quando si utilizza il modo di ripresa in sequenza. Per ulteriori informazioni, vedere "Ripresa in sequenza (opzioni)" (55).

Bilanciamento bianco (regolazione della tinta)

Selezionare il modo  (auto) o il modo di ripresa in sequenza (25) → pulsante **MENU** → scheda  o  (11) → Bilanciamento bianco

Il colore della luce riflessa da un oggetto varia in base a quello della sorgente luminosa. Il cervello umano è in grado di adattarsi ai cambiamenti di colore della sorgente luminosa, pertanto gli oggetti bianchi vengono percepiti come tali anche se si trovano in ombra, sotto la luce solare diretta o in ambienti con illuminazione a incandescenza o a fluorescenza. Le fotocamere digitali sono in grado di imitare tale capacità di adattamento dell'occhio umano elaborando le immagini in base al colore della sorgente luminosa. Questa funzione viene definita "bilanciamento del bianco".

Sebbene l'impostazione predefinita **Auto** possa essere utilizzata nella maggior parte delle condizioni di illuminazione, è possibile selezionare un'impostazione di bilanciamento del bianco più adatta a una particolare fonte luminosa per ottenere risultati più precisi.

Opzione	Descrizione
AUTO Auto (impostazione predefinita)	Consente di regolare automaticamente il bilanciamento del bianco in base alle condizioni di illuminazione. Scelta ideale per la maggior parte delle situazioni.
PRE Premisuraz. manuale	Utile durante le riprese in condizioni di illuminazione insolite. Per ulteriori informazioni, vedere "Uso di Premisuraz. manuale" ( 34).
 Luce diurna	Consente di regolare il bilanciamento del bianco per la luce solare diretta.
 Incandescenza	Da utilizzare in presenza di illuminazione a incandescenza.
 Fluorescenza	Da utilizzare in presenza di illuminazione a fluorescenza.
 Nuvoloso	Da utilizzare per scattare foto in condizioni di cielo coperto.
 Flash	Da utilizzare con il flash.

L'icona dell'impostazione corrente viene visualizzata sul monitor durante la ripresa (6). Se è selezionato **Auto**, non viene visualizzata un'icona per l'impostazione corrente.

Note su Bilanciamento bianco

- Questa funzione non può essere utilizzata in combinazione con altre funzioni. Per ulteriori informazioni, vedere "Funzioni che non possono essere utilizzate contemporaneamente" (73).
- Con impostazioni del bilanciamento del bianco diverse da **Auto** o **Flash**, impostare il modo flash su  (No) (61).



Il menu di ripresa (per il modo  (auto) e per il modo di ripresa in sequenza)

Uso di Premisuraz. manuale

Da utilizzare per far apparire come illuminate normalmente foto scattate in condizioni di illuminazione insolite (ad esempio, lampade a luce rossastra).

Attenersi alla procedura descritta di seguito per misurare il valore del bilanciamento del bianco sotto la luce che sarà utilizzata durante la ripresa.

1 Posizionare un oggetto di riferimento bianco o grigio sotto la luce che sarà utilizzata durante la ripresa.

2 Visualizzare il menu di ripresa (36), utilizzare il multi-selettore per impostare **Bilanciamento bianco** su **PRE Premisuraz. manuale**, quindi premere il pulsante .

- L'obiettivo si estende alla posizione dello zoom per la misurazione.

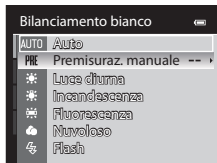

3 Selezionare **Misura**.

- Per applicare l'ultimo valore di bilanciamento del bianco misurato, selezionare **Annulla** e premere il pulsante . In questo modo viene impostato l'ultimo valore di bilanciamento del bianco misurato senza che venga eseguita nuovamente la misurazione.

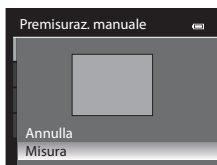

4 Inquadrare un oggetto di riferimento bianco o grigio nell'inquadratura dell'oggetto di riferimento.

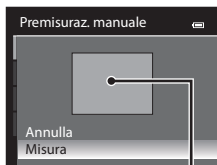

Inquadratura dell'oggetto di riferimento





5 Premere il pulsante  per misurare il valore di bilanciamento del bianco.

- L'otturatore viene rilasciato e viene impostato il nuovo valore premisurato di bilanciamento del bianco (non viene registrata alcuna immagine).

Nota su Premisuraz. manuale



La fotocamera non è in grado di misurare un valore di bilanciamento del bianco per le riprese con il flash. Per le riprese con il flash, impostare **Bilanciamento bianco** su **Auto** o **Flash**.

Modo esposizione

Selezionare il modo  (auto) o il modo di ripresa in sequenza (25) → pulsante MENU → scheda  o  (11) → Modo esposizione

Il processo di misurazione della luminosità di un soggetto al fine di determinarne l'esposizione viene definito "misurazione esposimetrica".

Utilizzare questa opzione per scegliere il modo di misurazione esposimetrica.

Opzione	Descrizione
 Matrix (impostazione predefinita)	La fotocamera utilizza un'area estesa dello schermo per la misurazione esposimetrica. Questo modo di misurazione esposimetrica assicura l'esposizione corretta per una varietà di condizioni di ripresa. Impostazione consigliata per le condizioni di ripresa tipiche.
 Ponderata centrale	La fotocamera esegue la misurazione esposimetrica dell'intera inquadratura ma assegna il peso maggiore al soggetto al centro dell'inquadratura. Modo di misurazione classico per i ritratti; consente di preservare i dettagli dello sfondo basando l'esposizione sulle condizioni di illuminazione del centro dell'inquadratura. Questa opzione può essere utilizzata con il blocco della messa a fuoco ( 76) per eseguire la misurazione su soggetti non centrati.

Note su Modo esposizione

Quando è attivo lo zoom digitale, **Modo esposizione** viene impostato automaticamente su **Ponderata centrale** o sulla misurazione spot (il punto in cui viene misurato il centro dell'inquadratura).

Area di misurazione esposimetrica

Selezionando **Ponderata centrale** per **Modo esposizione**, viene visualizzata la guida della gamma di misurazione (6) (eccetto se è in uso lo zoom digitale).





Il menu di ripresa (per il modo  (auto) e per il modo di ripresa in sequenza)

Ripresa in sequenza

Selezionare il modo di ripresa in sequenza → pulsante MENU → scheda  (11) → Sequenza

È possibile selezionare il tipo di ripresa in sequenza. Per ulteriori informazioni, vedere "Ripresa in sequenza (opzioni)" (55).

Sensibilità ISO

Selezionare il modo  (auto) o il modo di ripresa in sequenza (25) → pulsante MENU → scheda  o  (11) → Sensibilità ISO



Maggiore è la sensibilità ISO, minore sarà la luce richiesta per scattare le foto.

Maggiore è la sensibilità ISO, più scuro sarà il soggetto che può essere ripreso. Inoltre, anche nel caso di soggetti con luminosità simile, le immagini possono essere acquisite con tempi di posa più veloci e l'effetto mosso causato dal movimento della fotocamera e del soggetto può essere ridotto.

- L'impostazione della sensibilità ISO su un livello elevato è efficace per la ripresa di soggetti scuri, senza utilizzo del flash, per la ripresa in posizione teleobiettivo zoom e in situazioni analoghe, ma può produrre immagini leggermente sgranate.

Opzione	Descrizione
Auto (impostazione predefinita)	In ambienti luminosi, la sensibilità è pari a ISO 125; in ambienti scuri la fotocamera aumenta automaticamente la sensibilità, fino a un massimo di ISO 1600.
Intervallo definito auto	Consente di scegliere la gamma di regolazione automatica della sensibilità ISO da ISO 125-400 (impostazione predefinita) e ISO 125-800 . Il valore di sensibilità non viene aumentato oltre il valore massimo dell'intervallo selezionato. Impostare il valore massimo di sensibilità ISO per limitare l'effetto "sgranato" che può comparire sulle immagini.
125, 200, 400, 800, 1600, 3200	La sensibilità ISO rimane fissa sul valore specificato.





L'icona dell'impostazione corrente viene visualizzata sul monitor durante la ripresa (6).

- Quando è selezionato **Auto**, l'icona **ISO** non è visualizzata con un valore di ISO 125, ma viene visualizzata se la sensibilità ISO supera automaticamente il valore di ISO 125 (26).
- Quando è selezionato **Intervallo definito auto**, vengono visualizzati l'icona  e il valore massimo della sensibilità ISO.



Nota sulla sensibilità ISO

Questa funzione non può essere utilizzata in combinazione con altre funzioni. Per ulteriori informazioni, vedere "Funzioni che non possono essere utilizzate contemporaneamente" (73).

Modo area AF

Selezionare il modo  (auto) o il modo di ripresa in sequenza (25) → pulsante MENU → scheda  o 11) → Modo area AF

È possibile impostare la modalità in cui l'area di messa a fuoco viene determinata per l'autofocus.



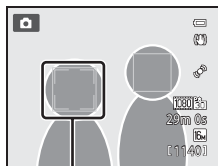

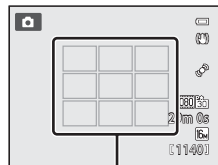

Opzione	Descrizione
 Priorità al volto (impostazione predefinita)	<p>La fotocamera rileva automaticamente e mette a fuoco un volto (vedere "Utilizzo della funzione di rilevamento del volto" (75) per ulteriori informazioni).</p> <p>Se rileva più volti, la fotocamera mette a fuoco quello più vicino.</p> <p>Se si fotografano soggetti non umani o si inquadra un soggetto di cui non è possibile rilevare il volto, il modo area AF viene impostato su Auto. La fotocamera seleziona automaticamente le aree di messa a fuoco (fino a nove) che contengono il soggetto più vicino alla fotocamera.</p>
 Auto	<p>La fotocamera seleziona automaticamente le aree di messa a fuoco (fino a nove) che contengono il soggetto più vicino alla fotocamera. Premere il pulsante di scatto a metà corsa per attivare l'area di messa a fuoco.</p> <p>Quando si preme il pulsante di scatto a metà corsa, l'area di messa a fuoco selezionata dalla fotocamera viene visualizzata sul monitor (fino a un massimo di nove aree).</p>



Area di messa a fuoco



Aree di messa a fuoco

Opzione	Descrizione
<p> Manuale</p>	<p>Selezionare manualmente la posizione di messa a fuoco tra 99 aree dello schermo. Questa opzione è utile nel caso di soggetti relativamente statici che non sono posizionati al centro dell'inquadratura.</p> <p>Ruotare il multi-selettore o premere ▲, ▼, ◀ o ▶ per spostare l'area di messa a fuoco sul punto in cui si trova il soggetto e scattare.</p> <ul style="list-style-type: none"> Per regolare le impostazioni seguenti, premere il pulsante  per annullare temporaneamente la selezione dell'area di messa a fuoco, quindi regolare ciascuna impostazione. <ul style="list-style-type: none"> Modo flash, modo macro, autoscatto o cursore creativo <p>Per tornare alla schermata di selezione dell'area di messa a fuoco, premere nuovamente il pulsante .</p>
<p> Area centrale</p>	<p>La fotocamera mette a fuoco il soggetto al centro dell'inquadratura. L'area di messa a fuoco è sempre visualizzata al centro dell'inquadratura.</p>
<p> Inseguimento soggetto</p>	<p>L'inseguimento del soggetto ha inizio una volta selezionato un soggetto da mettere a fuoco; a questo punto, l'area di messa a fuoco si sposterà a seconda della posizione del soggetto. Vedere "Uso di Inseguimento soggetto" (39).</p>

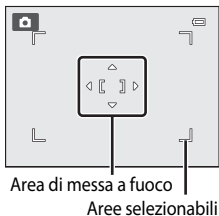

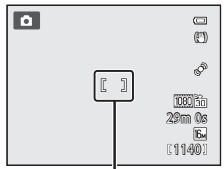

Area di messa a fuoco
Aree selezionabili



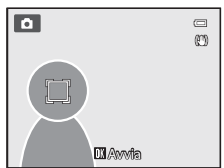



Area di messa a fuoco



Note su Modo area AF

- Quando è attivo lo zoom digitale, la fotocamera mette a fuoco il soggetto al centro dell'inquadratura, a prescindere dall'opzione **Modo area AF** applicata.
- In casi rari, la ripresa con l'autofocus potrebbe non dare i risultati sperati (29) e il soggetto potrebbe non essere a fuoco.
- Questa funzione non può essere utilizzata in combinazione con altre funzioni. Per ulteriori informazioni, vedere "Funzioni che non possono essere utilizzate contemporaneamente" (73).

Uso di Inseguimento soggetto

Selezionare il modo  (auto) (25) o il modo di ripresa in sequenza → pulsante MENU → scheda  o  (11) → Modo area AF

Scegliere questo modo per le riprese di soggetti in movimento. L'inseguimento del soggetto ha inizio una volta selezionato un soggetto da mettere a fuoco; a questo punto, l'area di messa a fuoco si sposterà a seconda della posizione del soggetto.

1 Ruotare il multi-selettore per selezionare **Inseguimento soggetto**, quindi premere il pulsante .

- Premere il pulsante **MENU** dopo aver modificato le impostazioni e tornare alla schermata di ripresa.



2 Inquadrare il soggetto al centro del bordo e premere il pulsante .

- Il soggetto viene registrato.
- Se la fotocamera non è in grado di mettere a fuoco il soggetto, il bordo diventa rosso. Modificare la composizione e riprovare.
- Una volta registrato il soggetto, questo viene circondato da una visualizzazione dell'area di messa a fuoco di colore giallo e la funzione di inseguimento del soggetto ha inizio.
- Premere il pulsante  per annullare la registrazione del soggetto.
- Se la fotocamera perde di vista il soggetto, la visualizzazione dell'area di messa a fuoco scompare; registrare nuovamente il soggetto.





3 Premere fino in fondo il pulsante di scatto per scattare la foto.

- Se la fotocamera mette a fuoco l'area di messa a fuoco quando il pulsante di scatto è premuto a metà, la visualizzazione dell'area di messa a fuoco diventa verde e la messa a fuoco viene bloccata.
- Se si preme il pulsante di scatto a metà corsa mentre l'area di messa a fuoco non è visualizzata, la fotocamera mette a fuoco il soggetto al centro del fotogramma.







Il menu di ripresa (per il modo  (auto) e per il modo di ripresa in sequenza)

Note su Inseguimento soggetto

- Lo zoom digitale non è disponibile.
- Impostare la posizione dello zoom, il modo flash, il cursore creativo o le impostazioni del menu prima di registrare un soggetto. Se una di queste impostazioni viene modificata dopo la registrazione di un soggetto, il soggetto verrà annullato.
- In alcune condizioni, ad esempio quando il soggetto si muove in modo rapido, se vi sono molti movimenti della fotocamera o quando vi sono diversi soggetti simili, la fotocamera potrebbe non essere in grado di registrare o inseguire un soggetto, oppure la fotocamera potrebbe inseguire un soggetto diverso. Inoltre, la fotocamera potrebbe non essere in grado di inseguire adeguatamente il soggetto a causa di fattori quali le dimensioni e la luminosità del soggetto.
- In rari casi, la ripresa con l'autofocus potrebbe non dare i risultati sperati (29) e il soggetto potrebbe non essere a fuoco nonostante l'area di messa a fuoco sia illuminata in verde. In tal caso, modificare l'impostazione del **Modo area AF** in **Manuale** o **Area centrale** o tentare di eseguire la ripresa con il blocco della messa a fuoco (76) mettendo a fuoco un altro soggetto che si trova alla stessa distanza di quello precedente.
- Questa funzione non può essere utilizzata in combinazione con altre funzioni. Per ulteriori informazioni, vedere "Funzioni che non possono essere utilizzate contemporaneamente" (73).

Modo autofocus

Selezionare il modo  (auto) o il modo di ripresa in sequenza (25) → pulsante MENU → scheda  o  (11) → Modo autofocus

Scegliere il modo di messa a fuoco della fotocamera.

Opzione	Descrizione
AF-S AF singolo (impostazione predefinita)	La fotocamera esegue la messa a fuoco solo quando si preme il pulsante di scatto a metà corsa.
AF-F AF permanente	La fotocamera regola di continuo la messa a fuoco fino a quando si tiene premuto il pulsante di scatto a metà corsa. Utilizzare con soggetti in movimento. La fotocamera emette un suono durante la messa a fuoco.

Modo autofocus per la registrazione dei filmati

Il modo autofocus per la registrazione dei filmati può essere impostato tramite **Modo autofocus** (57) nel menu Filmato.

Il menu Ritratto intelligente

Formato immagine (dimensione e qualità dell'immagine)

Per ulteriori informazioni su **Formato immagine**, vedere "Modifica della dimensione dell'immagine (Formato immagine)" (📖71).

Effetto pelle soft

Visualizzare la schermata di ripresa nel modo Ritratto intelligente (📖50) → pulsante **MENU** → scheda 😊 (📖51) → Effetto pelle soft

Consente di attivare l'effetto pelle soft.

Opzione	Descrizione
↕ Alto	Quando l'otturatore scatta, la fotocamera rileva uno o più volti umani (fino a tre volti) ed elabora l'immagine per migliorare l'aspetto della pelle del volto prima di salvare l'immagine. È possibile scegliere l'effetto pelle soft da applicare.
↕ Normale (impostazione predefinita)	
↕ Basso	
OFF Spenta	Consente di disattivare l'effetto pelle soft.

Quando l'effetto pelle soft è attivato, l'icona dell'impostazione corrente viene visualizzata sul monitor durante la ripresa (📖6). Se è selezionato **No**, non viene visualizzata un'icona per l'impostazione corrente. Gli effetti dell'effetto pelle soft non vengono visualizzati durante l'inquadratura delle immagini. Controllare l'effetto pelle soft applicato nel modo riproduzione.

Timer sorriso

Visualizzare la schermata di ripresa nel modo Ritratto intelligente (📖50) → pulsante **MENU** → scheda 😊 (📖51) → Timer sorriso

La fotocamera rileva volti umani, quindi rilascia automaticamente l'otturatore ogni volta che rileva un sorriso.

Opzione	Descrizione
😊 Sì (impostazione predefinita):	Consente di attivare il timer sorriso.
OFF Spenta	Consente di disattivare il timer sorriso.

Quando il Timer sorriso è attivato, l'icona dell'impostazione corrente viene visualizzata sul monitor durante la ripresa (📖6). Se è selezionato **No**, non viene visualizzata un'icona per l'impostazione corrente.

Verifica occhi aperti

Visualizzare la schermata di ripresa nel modo Ritratto intelligente (📖50) → pulsante **MENU** → scheda 😊 (📖51) → Verifica occhi aperti

Ogni volta che si scatta una foto la fotocamera rilascia automaticamente l'otturatore due volte. Dei due scatti, viene salvato quello in cui gli occhi del soggetto sono aperti.

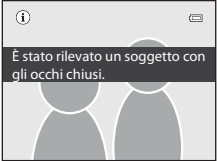
Opzione	Descrizione
 Si	Consente di attivare la verifica occhi aperti. Se è selezionato Si , non è possibile utilizzare il flash. Se la fotocamera salva un'immagine in cui gli occhi del soggetto sono chiusi, viene visualizzata per alcuni secondi la finestra di dialogo riportata sulla destra. 
OFF No (impostazione predefinita)	Consente di disattivare la verifica occhi aperti.

Se la Verifica occhi aperti è attivata, l'icona dell'impostazione corrente viene visualizzata sul monitor durante la ripresa (📖6). Se è selezionato **No**, non viene visualizzata alcuna icona per l'impostazione corrente.

Il Menu play

- Per ulteriori informazioni sulle funzioni di modifica immagini (**Ritocco rapido**, **D-Lighting**, **Effetto pelle soft**, **Effetti filtro** e **Mini-foto**), vedere "Modifica di immagini fisse" (📷16).
- Per ulteriori informazioni su **Foto preferite** e **Elimina da foto preferite**, vedere "Modo Foto preferite" (📷9).

📄 Ordine di stampa (creazione di un ordine di stampa DPOF)

Premere il pulsante  (modo di riproduzione) → pulsante MENU (📖11) → 📄 Ordine di stampa

Se si sceglie di utilizzare uno dei metodi seguenti per la stampa delle immagini registrate su una card di memoria, le immagini da stampare e il numero di copie possono essere impostati in anticipo sulla card di memoria.



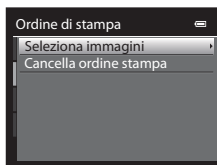

- Stampa con una stampante compatibile con DPOF (📷22) dotata di un alloggiamento card di memoria.
- Ordinazione di stampe presso un laboratorio di fotografie digitali dotato di un servizio DPOF.
- Stampa mediante il collegamento della fotocamera a una stampante (📷26) compatibile con PictBridge (📷22). (Se si rimuove la card di memoria dalla fotocamera, l'ordine di stampa può essere eseguito anche per le immagini registrate nella memoria interna).

1 Utilizzare il multi-selettore per scegliere **Selezione immagini**, quindi premere il pulsante .

- Quando è selezionato il modo Foto preferite, Ordinamento automatico o Elenca per data, il menu riportato a destra non viene visualizzato. Andare al passaggio 2.



2 Scegliere le immagini da stampare (fino a un massimo di 99) e il numero di copie di ciascuna di esse (fino a nove).

- Ruotare il multi-selettore o premere  o  per selezionare le immagini, quindi premere  o  per impostare il numero di copie desiderato per ciascuna di esse.
- Le immagini selezionate per la stampa sono contrassegnate da un segno di spunta e sono associate al numero di copie da stampare. Se non si specifica il numero di copie, la selezione viene annullata.
- Ruotare il controllo zoom verso **T** (📷) per passare al modo di riproduzione a pieno formato o **W** (📷) per passare alla visualizzazione a 12 miniature.
- Al termine dell'impostazione, premere il pulsante .



3 Scegliere se stampare anche la data e le informazioni di ripresa.

- Scegliere **Data** e premere il pulsante **OK** per stampare la data di ripresa su tutte le immagini dell'ordine di stampa.
- Scegliere **Info** e premere il pulsante **OK** per stampare le informazioni di ripresa (tempo di posa e valore di apertura del diaframma) su tutte le immagini dell'ordine di stampa.
- Per completare l'ordine di stampa, scegliere **Eseguito** e premere il pulsante **OK**.

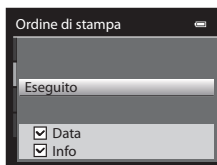

Le immagini con gli ordini di stampa sono contrassegnate dall'icona  visualizzata nel modo di riproduzione.

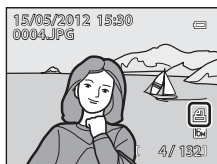

Note sulla stampa della data e delle informazioni di ripresa

Se si attivano le opzioni **Data** e **Info** nel menu dell'ordine di stampa, la data e le informazioni di ripresa possono essere stampate sulle foto quando si usa una stampante compatibile con DPOF () che supporta la stampa della data e delle informazioni di ripresa.

- Se la fotocamera è collegata direttamente alla stampante tramite il cavo USB in dotazione, non è possibile stampare le informazioni di ripresa quando si esegue la stampa DPOF ()
- Le opzioni **Data** e **Info** vengono ripristinate ogni volta che si visualizza il menu **Ordine di stampa**.
- La data e l'ora stampate sull'immagine corrispondono a quelle impostate nella fotocamera al momento dello scatto. La data e l'ora stampate utilizzando questa opzione non vengono modificate anche se si cambia l'impostazione **Fuso orario e data** della fotocamera dal menu impostazioni dopo avere scattato le foto.



✓ Note sull'ordine di stampa

Quando un ordine di stampa viene creato nel modo Foto preferite, Ordinamento automatico o Elenca per data, la schermata riportata di seguito viene visualizzata se immagini diverse da quelle dell'album, della categoria o della data di ripresa selezionata sono state contrassegnate per la stampa.

- Selezionare **Si** per aggiungere l'impostazione dell'ordine di stampa all'ordine di stampa esistente.
- Selezionare **No** per rimuovere l'ordine di stampa esistente e limitare l'impostazione dell'ordine di stampa.

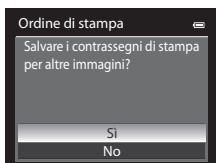

Modo Foto preferite o
Ordinamento automatico

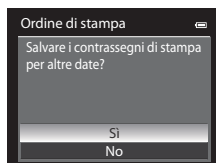

Modo Elenca per data

Inoltre, se aggiungendo l'impostazione dell'ordine di stampa corrente risultano più di 99 immagini, verrà visualizzata la schermata riportata di seguito.

- Selezionare **Si** per rimuovere l'ordine di stampa esistente e limitare l'impostazione dell'ordine di stampa.
- Selezionare **Annulla** per mantenere l'ordine di stampa esistente e rimuovere l'impostazione dell'ordine di stampa.

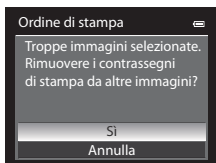

Modo Foto preferite o
Ordinamento automatico

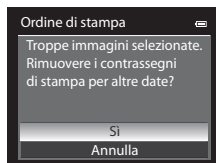

Modo Elenca per data



✂ Eliminazione di tutti gli ordini di stampa

Nel passaggio 1 della procedura di creazione dell'ordine di stampa (🔗43), scegliere **Cancella ordine stampa** e premere il pulsante 🗑 per eliminare gli ordini di stampa per tutte le immagini.

✂ Stampa data



Utilizzando l'opzione **Stampa data** (🔗72) del menu impostazioni è possibile sovrastampare la data e l'ora di ripresa sulle immagini al momento della ripresa stessa. Questi dati possono essere stampati anche utilizzando stampanti che non dispongono della funzione di stampa della data e dell'ora. Sulle immagini verranno stampate solo la data e l'ora, anche se è stata attivata l'opzione **Ordine di stampa** con la data selezionata nella schermata dell'ordine di stampa.

Slide show

Premere il pulsante  (modo di riproduzione) → pulsante MENU  (11) →  Slide show



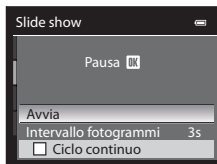

Questa opzione consente di visualizzare le immagini memorizzate nella memoria interna o in una card di memoria in uno AutoPlay.

1 Utilizzare il multi-selettore per scegliere **Avvia**, quindi premere il pulsante .

- Per modificare l'intervallo di transizione tra un'immagine e l'altra, scegliere **Intervallo fotogrammi**, premere il pulsante , quindi selezionare l'intervallo desiderato prima di scegliere **Avvia**.
- Per far sì che lo slide show venga ripetuto automaticamente, attivare **Ciclo continuo** e premere il pulsante  prima di selezionare **Avvia**. Se è stata attivata l'opzione ciclo continuo, viene aggiunto un segno di spunta .





2 La presentazione slide show ha inizio.

- Premere  sul multi-selettore per visualizzare l'immagine successiva oppure  per visualizzare l'immagine precedente. Tenere premuto  per fare avanzare velocemente la presentazione oppure  per riavvolgerla velocemente.
- Per uscire durante la presentazione o mettere in pausa, premere il pulsante .





3 Scegliere Fine o Riavvia.



- Una volta riprodotto l'ultimo fotogramma o quando si mette in pausa la riproduzione, viene visualizzata la schermata riportata a destra. Scegliere , quindi premere il pulsante  per tornare al passaggio 1. Scegliere  per riprodurre nuovamente lo slide show.





Note sugli slide show

- Se si includono dei filmati  negli slide show, viene visualizzato solo il primo fotogramma.
- Per le sequenze  in cui le opzioni di visualizzazione sono impostate su **Solo foto principale**, viene visualizzata solo l'immagine principale.
- Le immagini catturate mediante Panorama semplificato vengono visualizzate a pieno formato durante la riproduzione in uno slide show. La funzione di scorrimento non è disponibile con queste immagini.
- Gli slide show possono essere riprodotti in modo continuo per un massimo di 30 minuti, anche quando è selezionato **Ciclo continuo** .

Proteggi

Premere il pulsante  (modo di riproduzione) → pulsante MENU  (11) →  Proteggi

Questa opzione consente di proteggere le immagini selezionate dall'eliminazione accidentale.

Nella schermata di selezione immagini, selezionare un'immagine e impostare o annullare la protezione. Per ulteriori informazioni, vedere "La schermata di selezione immagini" ( 48). Tenere tuttavia presente che, durante la formattazione della memoria interna della fotocamera o della card di memoria ( 78), verranno eliminati in modo permanente anche i file protetti.

Le immagini protette sono contrassegnate dall'icona  nel modo di riproduzione ( 8).

La schermata di selezione immagini

La schermata di selezione delle immagini viene visualizzata nei menu seguenti. Per alcune opzioni di menu è possibile selezionare una sola immagine, mentre altre consentono la selezione multipla.

Funzioni per cui è possibile selezionare una sola immagine	Funzioni per cui è possibile selezionare più immagini
<ul style="list-style-type: none"> • Menu Play: Ruota immagine (🔍49), Scegliere foto principale (🔍52) • Menu impostazioni: Scegliere immagine in Schermata avvio (🔍66) 	<ul style="list-style-type: none"> • Menu Play: Seleziona immagini in Ordine di stampa (🔍43), Proteggi (🔍47), Immagini selezionate in Copia (🔍51) Foto preferite Elimina da foto preferite • Cancella foto selezionate in Cancella (📖32)

Per selezionare le immagini, attenersi alla procedura descritta di seguito.

1 Ruotare il multi-selettore o premere ◀ o ▶ per selezionare l'immagine desiderata.

- Ruotare il controllo zoom verso **T** (🔍) per passare al modo di riproduzione a pieno formato o **W** (📐) per passare alla visualizzazione a 12 miniature.
- Per funzioni per cui è selezionata una sola immagine, andare al passaggio 3.



2 Premere ▲ o ▼ per selezionare, **ON**, o deselezionare, **OFF**, le immagini (oppure il numero di copie).



- Quando si seleziona **ON**, un segno di spunta (☑) viene visualizzato con l'immagine. Per selezionare altre immagini, ripetere i passaggi 1 e 2.



3 Premere il pulsante (OK) per confermare la selezione.



- Se si seleziona ad esempio **Immagini selezionate**, viene visualizzata la finestra di dialogo di conferma. Attenersi alle istruzioni visualizzate sullo schermo.

Ruota immagine

Premere il pulsante  (modo di riproduzione) → pulsante MENU  →  Ruota immagine

Questa opzione consente di cambiare l'orientamento delle immagini riprodotte sul monitor della fotocamera dopo lo scatto. Le immagini fisse possono essere ruotate di 90° in senso orario e antiorario.

Le immagini registrate con orientamento verticale possono essere ruotate in entrambe le direzioni fino a un massimo di 180°.

Scegliere un'immagine nella schermata di selezione immagini (48) per visualizzare la schermata di rotazione delle immagini. Ruotare il multi-selettore o premere  o  per ruotare l'immagine di 90°.





Ruotata di 90°
in senso antiorario





Ruotata di 90° in
senso orario

Premere il pulsante  per impostare l'orientamento visualizzato e salvare i dati relativi all'orientamento con l'immagine.

Note sulla rotazione delle immagini

- Le immagini catturate con fotocamere diverse da COOLPIX S9300/S9200 non possono essere ruotate.
- Le immagini catturate con la funzione Fotografia 3D non possono essere ruotate.
- Quando è visualizzata solo la foto principale di una sequenza, non è possibile ruotare le immagini. Applicare l'impostazione dopo aver visualizzato le singole immagini (7, 52).



Memo vocale

Premere il pulsante  (modo di riproduzione) → Selezionare un'immagine → pulsante **MENU** () →  Memo vocale

Questa opzione consente di utilizzare il microfono della fotocamera per registrare memo vocali per le immagini.

- Per le immagini senza memo vocale viene visualizzata la schermata di registrazione, mentre per le immagini con memo vocale viene visualizzata la schermata di riproduzione del memo vocale (un'immagine contrassegnata con  nel modo di riproduzione a pieno formato).



Registrazione di memo vocali

- È possibile registrare un memo vocale della durata massima di circa 20 secondi tenendo premuto il pulsante .
- Non toccare il microfono durante la registrazione.
- Durante la registrazione **REC** e  lampeggiano sul monitor.
- Al termine della registrazione, viene visualizzata la schermata di riproduzione del memo vocale.





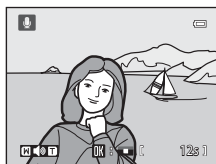

Riproduzione di memo vocali

Le immagini per le quali sono stati registrati memo vocali sono contrassegnate dall'icona  nel modo riproduzione a pieno formato.

- Premere il pulsante  per riprodurre un memo vocale. Per interrompere la riproduzione, premere di nuovo il pulsante .
- Ruotare il controllo zoom verso **T** o **W** durante la riproduzione per regolare il volume.
- Premere  sul multi-selettore prima o dopo la riproduzione di un memo vocale per ritornare al Menu play. Per uscire dal Menu play, premere il pulsante **MENU**.



Eliminazione di memo vocali

Premere il pulsante  sulla schermata di riproduzione del memo vocale. Premere  o  sul multi-selettore per selezionare **Si** e premere il pulsante  per eliminare solo il memo vocale.

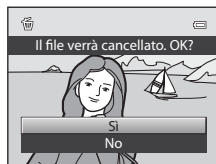



Note sui memo vocali

- Se si elimina un'immagine a cui è associato un memo vocale, verranno eliminati sia l'immagine che il memo vocale.
- Se all'immagine corrente è già associato un memo vocale, non è possibile registrarne uno nuovo. È necessario eliminare il memo vocale esistente prima di poterne registrare uno nuovo.
- I memo vocali non possono essere allegati alle immagini scattate con fotocamere diverse dalla COOLPIX S9300/S9200.
- Non è possibile eliminare i memo vocali delle immagini aventi l'impostazione **Proteggi** (47).

Ulteriori informazioni

Per ulteriori informazioni, vedere "Nomi di file e cartelle" (89).

Copia (copia tra la memoria interna e la card di memoria)

Premere il pulsante  (modo di riproduzione) → pulsante MENU  →  Copia



Questa opzione consente di copiare le immagini tra la memoria interna e la card di memoria.

1 Utilizzare il multi-selettore per scegliere un'opzione dalla schermata di copia, quindi premere il pulsante .

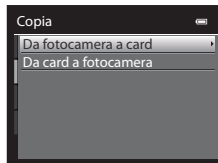
- **Da fotocamera a card:** consente di copiare le immagini dalla memoria interna alla card di memoria.
- **Da card a fotocamera:** consente di copiare le immagini dalla card di memoria alla memoria interna.







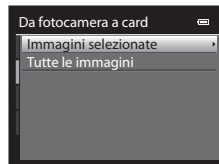

2 Selezionare un'opzione di copia e premere il pulsante .

- **Immagini selezionate:** consente di copiare le immagini selezionate dalla schermata di selezione immagini (48). Se viene selezionata una sequenza per la quale è visualizzata solo l'immagine principale (7), vengono copiate tutte le immagini nella sequenza visualizzata.
- **Tutte le immagini:** consente di copiare tutte le immagini. Se è selezionata un'immagine di una sequenza, questa opzione non viene visualizzata.
- **Sequenza corrente:** questa opzione viene visualizzata quando è stata selezionata un'immagine di una sequenza prima di visualizzare il Menu play. Tutte le immagini della sequenza corrente vengono copiate.



Note sulla copia delle immagini

- È possibile copiare file in formato JPEG, MOV, WAV e MPO. Non possono essere copiati file registrati in altri formati.
- Insieme alle immagini vengono copiati anche il **Memo vocale** (50) associato e l'impostazione **Proteggi** (47).
- Non è possibile copiare immagini registrate con una fotocamera di un'altra marca o modello o modificate con un computer.
- Le impostazioni **Ordine di stampa** (43) non vengono copiate insieme alle immagini.
- Quando l'impostazione **Opzioni visualizz. sequenza** (52) è configurata su **Solo foto principale**, se si seleziona un'immagine nella sequenza e si preme il pulsante  per visualizzare immagini singole (7), è disponibile solo la copia dell'immagine **Da card a fotocamera**.



Messaggio: "La memoria non contiene immagini"

Se non sono presenti immagini nella card di memoria quando si seleziona il modo di riproduzione, viene visualizzato il messaggio **La memoria non contiene immagini**. Premere il pulsante **MENU** e selezionare **Copia** dal Menu play per copiare nella card di memoria le immagini memorizzate nella memoria interna della fotocamera.

Ulteriori informazioni

Per ulteriori informazioni, vedere "Nomi di file e cartelle" (🔍89).

Opzioni visualizz. sequenza



Premere il pulsante  (modo di riproduzione) → pulsante **MENU** (📖11) →  Opzioni visualizz. sequenza

Questa opzione consente di scegliere il metodo utilizzato per visualizzare una serie di immagini riprese in sequenza (sequenza, 🔍7) mentre vengono visualizzate nel modo di riproduzione a pieno formato (📖30) o nel modo di riproduzione miniature (📖31).

Le impostazioni vengono applicate a tutte le sequenze e l'impostazione viene salvata nella memoria interna anche se la fotocamera è spenta.

Opzione	Descrizione
Single foto	Viene visualizzata ogni immagine di una sequenza.
Solo foto principale (impostazione predefinita)	Consente di riportare una sequenza in cui le immagini vengono visualizzate singolarmente alla visualizzazione della sola immagine principale.

Scegliere foto principale



Premere il pulsante  (modo di riproduzione) → Selezionare la sequenza desiderata → pulsante **MENU** (📖11) →  Scegliere foto principale

Quando l'impostazione **Opzioni visualizz. sequenza** è configurata su **Solo foto principale**, l'immagine principale visualizzata nel modo di riproduzione a pieno formato (📖30) o nel modo di riproduzione miniature (📖31) può essere impostata per ciascuna sequenza di immagini.

- Se si cambia questa impostazione, prima di premere il pulsante **MENU**, selezionare la sequenza desiderata utilizzando il modo di riproduzione a pieno formato o il modo di riproduzione miniature.
- Quando viene visualizzata la schermata di selezione della foto principale, selezionare un'immagine. Per ulteriori informazioni, vedere "La schermata di selezione immagini" (🔍48).

Il menu Filmato

Opzioni filmato





Visualizzare la schermata di ripresa → pulsante **MENU** → scheda  (Filmato) (11) → Opzioni filmato

È possibile scegliere il tipo di filmato da riprendere.

La fotocamera è in grado di registrare filmati a velocità normale e filmati HS (ad alta velocità) (55), che possono essere riprodotti al rallentatore o accelerati.

Maggiori sono la dimensione dell'immagine e il bit rate, migliore sarà la qualità dell'immagine; tuttavia, le dimensioni del file aumenteranno.

Filmati a velocità normale

Opzione	Descrizione
 HD 1080p★ (1920×1080) (impostazione predefinita)	Consente di registrare filmati con proporzioni 16:9. <ul style="list-style-type: none">• Bit rate filmato: 14,7 Mbps• Frequenza fotogrammi: circa 30 fotogrammi al secondo
 HD 1080p (1920×1080)	Consente di registrare filmati con proporzioni 16:9. <ul style="list-style-type: none">• Bit rate filmato: 12,3 Mbps• Frequenza fotogrammi: circa 30 fotogrammi al secondo
 HD 720p (1280×720)	Consente di registrare filmati con proporzioni 16:9. <ul style="list-style-type: none">• Bit rate filmato: 6,1 Mbps• Frequenza fotogrammi: circa 30 fotogrammi al secondo
 iFrame 540 (960×540)	Consente di registrare filmati con proporzioni 16:9. È uno dei formati supportati da Apple Inc. <ul style="list-style-type: none">• Bit rate filmato: 20,8 Mbps• Frequenza fotogrammi: circa 30 fotogrammi al secondo Quando si utilizza la memoria interna della fotocamera, la registrazione di un filmato potrebbe terminare inaspettatamente a causa della composizione dell'immagine. Si consiglia l'utilizzo di una card di memoria (classe 6 o superiore) per la registrazione di filmati importanti.
 VGA (640×480)	Consente di registrare filmati con proporzioni 4:3. <ul style="list-style-type: none">• Bit rate filmato: 2,9 Mbps• Frequenza fotogrammi: circa 30 fotogrammi al secondo

Nota su iFrame 540 (960×540)

Non è possibile utilizzare le funzioni di modifica dei filmati.

Ulteriori informazioni

Per ulteriori informazioni, vedere "Durata massima del filmato" (90).

Filmati HS

Per ulteriori informazioni, vedere "Registrazione di filmati al rallentatore e accelerati (filmato HS)" (📷55).



Opzione	Descrizione
 HS 120 fps (640×480)	Consente di registrare filmati al rallentatore a 1/4 della velocità normale con proporzioni 4:3. <ul style="list-style-type: none"> • Durata massima filmato*: 10 sec. (tempo di riproduzione: 40 sec.) • Bit rate filmato: 2,9 Mbps • Frequenza fotogrammi: circa 120 fotogrammi al secondo
 HS 60 fps (1280×720)	Consente di registrare filmati al rallentatore a 1/2 della velocità normale con proporzioni 16:9. <ul style="list-style-type: none"> • Durata massima filmato*: 30 sec. (tempo di riproduzione: 1 min.) • Bit rate filmato: 6,1 Mbps • Frequenza fotogrammi: circa 60 fotogrammi al secondo
 HS 15 fps (1920×1080)	Consente di registrare filmati accelerati a 2x della velocità normale con proporzioni 16:9. <ul style="list-style-type: none"> • Durata massima filmato*: 2 min. (tempo di riproduzione: 1 min.) • Bit rate filmato: 12,3 Mbps • Frequenza fotogrammi: circa 15 fotogrammi al secondo

* Il tempo di registrazione massimo fa riferimento solo alla sezione ripresa per la riproduzione al rallentatore o accelerata.

- Il bit rate del filmato è il volume di dati registrati al secondo. Poiché è stato adottato un sistema a bit rate variabile (VBR), il bit rate del filmato varia automaticamente a seconda del soggetto in modo da registrare più dati al secondo per filmati contenenti soggetti che si muovono frequentemente, aumentando così la dimensione file del filmato.

Note sulla registrazione di filmati HS e sull'impostazione del modo Effetti speciali

Non è possibile selezionare  HS 120 fps (640×480) per **Opzioni filmato** quando è selezionato **Soft** o **Soft seppia** per il modo di ripresa Effetti speciali.

Anche se si seleziona l'opzione  HS 120 fps (640×480) in un altro modo di registrazione mentre è selezionato **Soft** o **Soft seppia** nel modo di ripresa Effetti speciali, l'opzione  HS 60 fps (1280×720) viene selezionata automaticamente tra le **Opzioni filmato** quando si ruota la ghiera di selezione modo su **EFFECTS**.



Apertura filmato HS

Visualizzare la schermata di ripresa → pulsante **MENU** → scheda  (Filmato) (📖11) → Apertura filmato HS

Questa opzione consente di scegliere se registrare o meno filmati al rallentatore o accelerati quando inizia la registrazione di filmati HS.

Opzione	Descrizione
Sì (impostazione predefinita)	All'inizio della registrazione vengono registrati filmati HS.
No	All'inizio della registrazione vengono registrati filmati a velocità normale. Premere il pulsante  per passare alla registrazione di filmati HS nel punto in cui la fotocamera deve registrare filmati da riprodurre al rallentatore o in accelerato.

Registrazione di filmati al rallentatore e accelerati (filmato HS)

Visualizzare la schermata di ripresa → pulsante MENU → scheda  (Filmato) (11) → Opzioni filmato

È possibile registrare filmati HS (ad alta velocità). I filmati registrati come filmato HS possono essere riprodotti al rallentatore a 1/8, 1/4 o 1/2 della normale velocità di riproduzione, oppure possono essere riprodotti in accelerato a una velocità due volte superiore.

1 Utilizzare il multi-selettore per selezionare il filmato HS ()54), quindi premere il pulsante .

- Premere il pulsante **MENU** dopo aver modificato le impostazioni e tornare alla schermata di ripresa.



2 Premere il pulsante (registrazione filmato) per avviare la registrazione.

- Se l'opzione **Apertura filmato HS** ()54) nel menu Filmato è impostata su **Si**, quando si avvia la registrazione vengono registrati filmati HS.
- Se l'opzione **Apertura filmato HS** ()54) nel menu Filmato è impostata su **No**, quando si avvia la registrazione vengono registrati filmati a velocità normale. Premere il pulsante  per passare alla registrazione di filmati HS nel punto in cui la fotocamera deve registrare filmati da riprodurre al rallentatore o in accelerato.
- Se il tempo disponibile per la registrazione di filmati HS () giunge al termine o si preme il pulsante , la fotocamera passa alla registrazione di filmati a velocità normale. Premere il pulsante  per passare dalla registrazione di filmati a velocità normale alla registrazione di filmati HS e viceversa.
- Durante la registrazione di filmati HS, la visualizzazione della durata massima del filmato cambia e viene indicato il tempo disponibile per la registrazione di filmati HS.
- L'icona opzioni filmato cambia quando si passa dalla registrazione di filmati a velocità normale alla registrazione di filmati HS e viceversa.

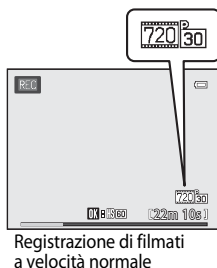
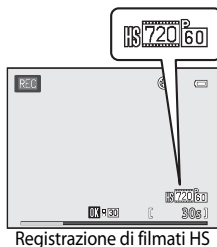

3 Premere il pulsante (registrazione filmato) per terminare la registrazione.

✔ Note sui filmati HS

- Il suono non viene registrato sulle parti registrate per la riproduzione al rallentatore o in accelerato.
- Quando si preme il pulsante  (registrazione filmato) per avviare la registrazione, la posizione dello zoom, la messa a fuoco, l'esposizione e il bilanciamento del bianco vengono bloccati.

📎 Filmato HS

I filmati registrati vengono riprodotti a una frequenza di circa 30 fotogrammi al secondo.

Quando **Opzioni filmato** ( 53) nel menu Filmato è impostato su **VGA120 HS 120 fps (640x480)**

o **720i60 HS 60 fps (1280x720)**, è possibile registrare filmati che possono essere riprodotti al rallentatore.

Se impostato su **1080i15 HS 15 fps (1920x1080)**, è possibile registrare filmati che possono essere riprodotti in accelerato a una velocità due volte superiore.

Parti registrate a **VGA120 HS 120 fps (640x480)**:

I filmati vengono registrati ad alta velocità per una durata massima di 10 secondi, quindi vengono riprodotti al rallentatore a una velocità quattro volte inferiore a quella normale.

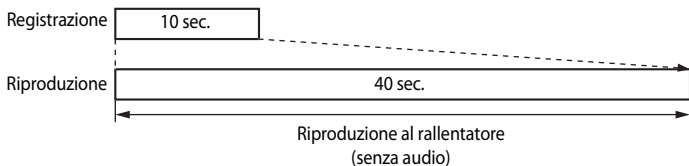

Parti registrate a **1080i15 HS 15 fps (1920x1080)**:

La registrazione di un filmato che consente la riproduzione accelerata può avere una durata massima di 2 minuti.

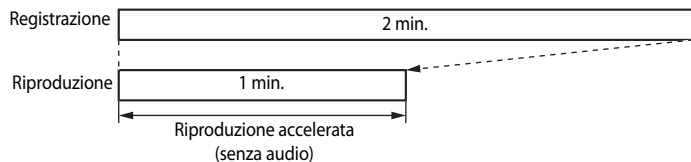

I filmati vengono riprodotti a una velocità due volte superiore.



Modo autofocus

Visualizzare la schermata di ripresa → pulsante MENU → scheda  (Filmato) (📖11) → Modo autofocus

Questa opzione consente di scegliere il modo di messa a fuoco della fotocamera per la registrazione di filmati a velocità normale (.

Opzione	Descrizione
AF-S AF singolo (impostazione e predefinita)	Consente di bloccare la messa a fuoco quando si preme il pulsante  (registrazione filmato ) per avviare la registrazione. Selezionare questa opzione quando la distanza tra la fotocamera e il soggetto rimane grosso modo costante.
AF-F AF permanente	La fotocamera esegue la messa a fuoco continuamente durante la registrazione del filmato. Adatto per riprese in cui la distanza tra fotocamera e soggetto è variabile. Il suono generato durante la messa a fuoco della fotocamera potrebbe venire registrato. Se il suono è avvertibile, si consiglia di impostare l'opzione AF singolo .

Riduzione rumore del vento

Visualizzare la schermata di ripresa → pulsante MENU → scheda  (Filmato) (📖11) → Riduzione rumore del vento

Questa opzione consente di attivare o disattivare la riduzione del rumore del vento durante la registrazione di filmati a velocità normale (.

Opzione	Descrizione
 Si	Il rumore del vento che soffia sul microfono incorporato della fotocamera viene attutito durante la registrazione. Questa impostazione è consigliabile per la registrazione in condizioni di forte vento. Nella modalità di riproduzione, potrebbe risultare difficile percepire anche altri rumori.
OFF No (impostazione predefinita)	Il rumore del vento non viene ridotto.

- Quando è selezionato **Si**, un'icona dell'impostazione è visualizzata sul monitor durante la registrazione di filmati (📖6).
- Quando è selezionata la registrazione di filmati HS in **Opzioni filmato**, non è possibile utilizzare la riduzione rumore del vento. L'impostazione è fissa su **No**.



Opzioni GPS (solo COOLPIX S9300)

Impostazioni GPS

Premere il pulsante **MENU** → scheda  (Opzioni GPS)  11 → Opzioni GPS

Opzione	Descrizione
Registra dati GPS	Quando questa opzione è impostata su Si , i segnali vengono ricevuti dal satellite GPS e il posizionamento ha inizio ( 94). <ul style="list-style-type: none">• L'impostazione predefinita è No.
Sincronizza	I segnali ricevuti dal satellite GPS vengono utilizzati per impostare la data e l'ora dell'orologio interno della fotocamera (solo quando l'opzione Registra dati GPS in Opzioni GPS nel Menu opzioni GPS è impostata su Si). Controllare lo stato del posizionamento prima di avviare l'opzione Sincronizza.
Aggiorna file A-GPS	Viene utilizzata una card di memoria per aggiornare il file A-GPS (GPS assistito). Utilizzando la versione più recente del file A-GPS è possibile ridurre il tempo necessario per la ricerca delle informazioni sulla posizione.

Note sull'opzione Sincronizza

- La regolazione della data e dell'ora mediante l'opzione **Sincronizza** viene configurata in base al fuso orario impostato in **Fuso orario e data** ( 22,  67) nel menu impostazioni. Controllare il fuso orario prima di impostare l'opzione **Sincronizza**.
- La data e l'ora impostate mediante l'opzione **Sincronizza** non sono precise quanto gli orologi radiocontrollati. Utilizzare **Fuso orario e data** nel menu impostazioni per impostare l'ora se quella configurata mediante l'opzione **Sincronizza** non è precisa.

Aggiornamento del file A-GPS

Scaricare la versione più recente del file A-GPS dal sito Web riportato di seguito, quindi eseguire l'aggiornamento.

<http://nikonimglib.com/agps/index.html>

- Il file A-GPS per COOLPIX S9300 è disponibile solo sul sito Web riportato sopra.

- 1 Scaricare la versione più recente del file A-GPS sul computer dal sito Web.
- 2 Utilizzare un lettore di card o altri dispositivi per copiare il file scaricato nella cartella "NCFL" della card di memoria.
 - La cartella "NCFL" si trova direttamente nella cartella principale della card di memoria. Se la card di memoria non dispone della cartella "NCFL", crearne una nuova.
- 3 Inserire la card di memoria contenente il file copiato nella fotocamera.
- 4 Accendere la fotocamera.
- 5 Premere il pulsante **MENU** per visualizzare il Menu opzioni GPS, quindi utilizzare il multi-selettore per selezionare **Opzioni GPS**.
- 6 Selezionare **Aggiorna file A-GPS**, quindi aggiornare il file.







Note sull'aggiornamento del file A-GPS

- Il file A-GPS file non viene attivato la prima volta che viene eseguito il posizionamento dopo l'acquisto della fotocamera. Il file viene attivato la seconda volta che viene seguito il posizionamento.
- Il periodo di validità del file A-GPS è di sette giorni. È possibile verificare il periodo di validità nella schermata di aggiornamento.
- Una volta scaduto il periodo di validità del file A-GPS, la ricerca delle informazioni sulla posizione non risulta più veloce. Si consiglia di aggiornare il file A-GPS prima di utilizzare la funzione GPS.

Punti di interesse (POI) (registrazione e visualizzazione delle informazioni sulla località)

Premere il pulsante **MENU** → scheda  (Opzioni GPS)  11 → Punti di interesse (POI)

Questa funzione indica come impostare i POI (punti di interesse, informazioni sulla località).

Opzione	Descrizione
Incorpora POI	Quando questa opzione è impostata su Si , le informazioni sulla località vengono registrate sulle foto da scattare (esclusi filmati). <ul style="list-style-type: none"> • L'impostazione predefinita è No.
Visualizza POI	Quando questa opzione è impostata su Si , le informazioni sulla località vengono visualizzate sulla schermata di ripresa o sulla schermata di riproduzione ( 6,  8). Se al momento dello scatto l'opzione Incorpora POI è impostata su Si , le informazioni relative alla località vengono visualizzate sulla schermata di riproduzione. <ul style="list-style-type: none"> • L'impostazione predefinita è No.
Livello di dettaglio	Consente di impostare il livello di informazioni sulla località. Un livello di visualizzazione elevato mostra informazioni regionali più dettagliate. <ul style="list-style-type: none"> • Quando l'opzione è impostata sul livello 1: vengono visualizzati i nomi dei paesi. • Quando l'opzione è impostata sui livelli da 2 a 5: le informazioni visualizzate variano a seconda del paese. • Quando l'opzione è impostata sul livello 6: vengono visualizzati i nomi di punti di riferimento (strutture).
Modifica POI	Se si seleziona Aggiorna POI durante il modo di riproduzione, è possibile modificare le informazioni sulla località registrate sull'immagine. Selezionare l'immagine di cui si desidera modificare le informazioni sulla località, quindi premere il pulsante MENU . <ul style="list-style-type: none"> • Quando si seleziona il livello 6, premere  o  sul multi-selettore per modificare il nome del punto di riferimento. • Per modificare il livello delle informazioni sui POI, premere  o  sul multi-selettore. Se si seleziona Rimuovi POI , le informazioni sulla località registrate sull'immagine vengono eliminate.

Visualizzazione POI

Se non sono disponibili informazioni sulla località nel livello di visualizzazione impostato, viene visualizzato "---".

Crea registro (memorizzazione del registro delle informazioni sugli spostamenti)

Premere il pulsante **MENU** → scheda  (Opzioni GPS)  11 → Crea registro

Una volta avviata la registrazione, le informazioni di posizionamento misurate per un determinato periodo vengono registrate fino allo scadere di un tempo preimpostato.

- Non è possibile utilizzare i dati del registro semplicemente memorizzandoli. Per utilizzare i dati, selezionare **Termina registro** e salvarli su una card di memoria.

- 1 Utilizzare il multi-selettore per selezionare **Avvia registro**, quindi premere il pulsante **OK**.



- 2 Selezionare la durata della memorizzazione del registro, quindi premere il pulsante **OK**.

- La memorizzazione del registro viene avviata.
- I dati del registro vengono memorizzati a intervalli di un minuto fino al raggiungimento del tempo preimpostato.
- Il simbolo **LOG** viene visualizzato sullo schermo durante la memorizzazione del registro.

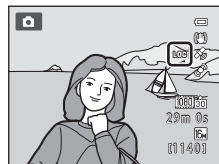
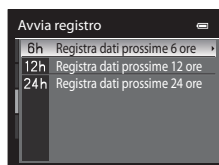

- 3 Una volta completata la memorizzazione del registro, selezionare **Termina registro** in **Crea registro** nel Menu opzioni GPS, quindi premere il pulsante **OK**.



4 Selezionare **Salva registro**, quindi premere il pulsante **OK**.

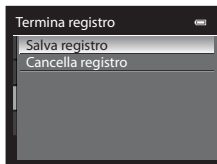

- I dati del registro vengono salvati in una card di memoria.



Note sulla memorizzazione del registro

- Se la data e l'ora non sono impostate, non è possibile memorizzare il registro.
- Utilizzare una batteria completamente carica per evitare che la fotocamera si spenga inaspettatamente durante la memorizzazione del registro. Quando la batteria si scarica, la memorizzazione del registro viene interrotta.
- La memorizzazione del registro viene interrotta a causa delle operazioni riportate di seguito, anche se il tempo di memorizzazione è ancora disponibile.
 - Il cavo USB viene collegato.
 - La batteria viene rimossa.
 - L'opzione **Registra dati GPS** in **Opzioni GPS** viene impostata su **No** (analogamente a quando si esegue **Ripristina tutto**).
 - Viene modificata l'impostazione dell'orologio interno (fuso orario o data e ora).
- La memorizzazione del registro viene messa in pausa durante le operazioni riportate di seguito.
 - Durante la ripresa in sequenza.
 - Durante la registrazione di filmati.
- Se è disponibile tempo residuo per la memorizzazione del registro anche quando la fotocamera è spenta, la memorizzazione viene eseguita in modo continuo fino allo scadere del tempo preimpostato.
- I dati del registro vengono memorizzati temporaneamente nella fotocamera. Non è possibile memorizzare nuovi registri se i relativi dati rimangono nella fotocamera. Dopo aver memorizzato i dati del registro, salvarli su una card di memoria.
- In un giorno è possibile memorizzare un massimo di 36 eventi dati del registro.
- In una singola card di memoria è possibile memorizzare un massimo di 100 eventi dati del registro.



Cancellazione dei dati del registro

- Per cancellare i dati del registro temporaneamente memorizzati nella fotocamera, selezionare **Cancella registro** al passaggio 4.
- Per cancellare i dati del registro memorizzati nella card di memoria, premere il pulsante  in **Visualizza registro** (63).

Dati del registro

I dati del registro sono compatibili con il formato NMEA. Tuttavia, non è garantita la visualizzazione con tutti i software o le fotocamere compatibili con il formato NMEA.

Visualizza registro

Premere il pulsante **MENU** → scheda  (Opzioni GPS)  11 → Visualizza registro

Questa opzione consente di confermare o eliminare i dati del registro memorizzati nella card di memoria mediante

Crea registro  61).



Cancellazione dei dati del registro

Premere il pulsante  e selezionare una delle funzioni.

- **Registro selezionato:** consente di cancellare i dati del registro.
- **Tutti i registri:** consente di cancellare tutti i dati del registro memorizzati nella card di memoria.

Bussola elettronica

Premere il pulsante **MENU** → scheda  (Opzioni GPS)  11 → Bussola elettronica

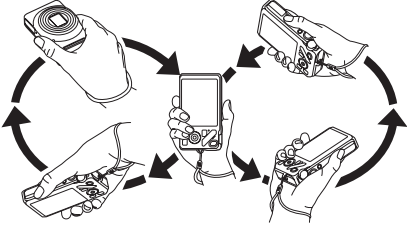
Opzione	Descrizione
Visualizzazione bussola	<p>Quando l'opzione è impostata su Si, viene visualizzata una bussola sulla schermata di ripresa.</p> <ul style="list-style-type: none"> • L'impostazione predefinita è No. • La direzione verso cui è rivolta la fotocamera viene visualizzata in base alle informazioni relative alla direzione misurata. • Quando il monitor è rivolto verso l'alto, l'indicatore della bussola diventa una bussola con una freccia rossa che punta verso nord. <ul style="list-style-type: none"> - Stile di visualizzazione: nord, est, sud e ovest - Range di visualizzazione: 16 punti cardinali
Correzione bussola	<p>Correggere la bussola quando la direzione non è visualizzata correttamente. Quando viene visualizzata la schermata riportata a destra, far girare la fotocamera come per disegnare un otto nell'aria; nel frattempo ruotare il polso in avanti e all'indietro, da un lato all'altro o verso l'alto e verso il basso.</p> <div data-bbox="681 543 926 722" style="border: 1px solid black; padding: 5px; margin-bottom: 10px;"> <p style="text-align: right; font-size: small;">(EN)</p> <p style="text-align: center;">Correzione bussola</p> <p style="text-align: center;">Muovere la fotocamera descrivendo un otto</p>  </div> 

Note sull'utilizzo della bussola elettronica







- La bussola elettronica non viene visualizzata quando l'obiettivo della fotocamera è rivolto verso l'alto.
- Non utilizzare la bussola elettronica presente in questa fotocamera per alpinismo e altre applicazioni specialistiche. Le informazioni visualizzate sono intese esclusivamente come guida generale.
- La direzione potrebbe non essere misurata correttamente vicino ai seguenti oggetti: magneti, metallo, motori elettrici, elettrodomestici o cavi di alimentazione.
- La direzione potrebbe non essere misurata correttamente nei seguenti luoghi: automobili, treni, navi, all'interno di edifici o in centri commerciali sotterranei
- La direzione potrebbe non essere misurata correttamente se non si registrano le informazioni sulla posizione.

Menu impostazioni

Schermata avvio

Premere il pulsante **MENU** → scheda  (11) → Schermata avvio

Scegliere se visualizzare o meno la schermata di avvio sul monitor all'accensione della fotocamera.

Opzione	Descrizione
Nessuna (impostazione predefinita)	Consente di visualizzare la schermata di ripresa o di riproduzione senza visualizzare la schermata di avvio.
COOLPIX	Consente di visualizzare la schermata di avvio prima di visualizzare la schermata di ripresa o di riproduzione.
Scegliere immagine	<p>Consente di selezionare una foto scattata da visualizzare come schermata di avvio. Visualizzare la schermata di selezione immagini, scegliere un'immagine ()48) e premere il pulsante  per registrarla.</p> <ul style="list-style-type: none">• Poiché l'immagine selezionata viene memorizzata nella fotocamera, continuerà ad apparire nella schermata di avvio anche dopo l'eliminazione dell'immagine originale.• Non è possibile registrare le seguenti immagini.<ul style="list-style-type: none">- Foto scattate con un Formato immagine ()71) di  4608x2592- Foto ridotte nel formato 320x240 o inferiore utilizzando la funzione di modifica mini-foto ()21) o ritaglio ()22)- Foto scattate con Panorama semplificato- Foto scattate utilizzando Fotografia 3D

Fuso orario e data

Premere il pulsante **MENU** → scheda **Y** (📖11) → Fuso orario e data

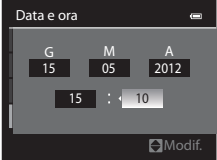
Opzione	Descrizione
Data e ora	<p>Consente di impostare l'orologio della fotocamera sulla data e l'ora correnti. Utilizzare il multi-selettore per impostare la data e l'ora.</p> <ul style="list-style-type: none"> Selezionare un'opzione: premere il pulsante ► o ◀ (vengono selezionati nell'ordine seguente: G (giorno) → M (mese) → A (anno) → ora → minuti). Impostare i contenuti: premere ▲ o ▼. La data e l'ora possono essere impostate anche ruotando il multi-selettore. Fine dell'impostazione: scegliere i minuti e premere il pulsante OK o ►. 
Formato data	<p>Consente di scegliere l'ordine di visualizzazione di giorno, mese e anno (Anno/mese/giorno, Mese/giorno/anno o Giorno/mese/anno).</p>
Fuso orario	<p>È possibile specificare l'ora locale 🏠 e attivare o disattivare la funzione ora legale.</p> <p>Quando si registra la destinazione ✈️, la fotocamera calcola automaticamente la differenza di orario (🕒69) rispetto all'ora locale 🏠 e vengono registrate automaticamente la data e l'ora della destinazione. Questa opzione è molto utile quando si viaggia.</p>

Impostazione del fuso orario di destinazione

1 Utilizzare il multi-selettore per scegliere **Fuso orario**, quindi premere il pulsante **OK**.

- Viene visualizzata la schermata **Fuso orario**.

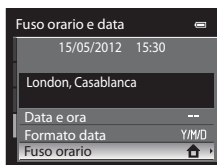

2 Scegliere **Destinazione** e premere il pulsante **OK**.

- La data e l'ora visualizzate sul monitor vengono modificate in base all'area geografica selezionata.

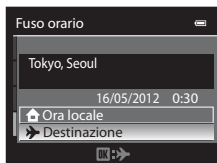

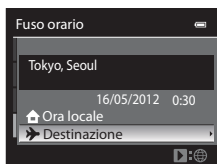

3 Premere **▶**.

- Viene visualizzata la schermata di selezione del fuso orario.



4 Premere **◀** o **▶** per scegliere la destinazione (Fuso orario).

- Viene visualizzata la differenza tra l'ora locale e l'ora di destinazione.
- In caso di utilizzo della fotocamera in un'area in cui è in vigore l'ora legale, premere **▲** per attivare l'ora legale. Quando è attivata, viene visualizzata l'icona  sulla parte superiore del monitor e l'orologio avanza di un'ora. Per disattivarla, premere **▼**.
- Per registrare il fuso orario di destinazione, premere il pulsante **OK**.
- Durante la selezione del fuso orario di destinazione, se la fotocamera è in modo di ripresa, sul monitor viene visualizzata l'icona .

Differenza di orario

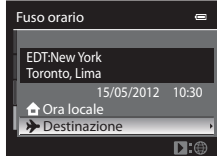
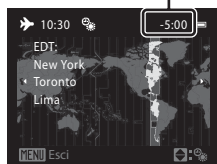

📌 **🏠 Ora locale**

- Per passare all'ora locale, scegliere **🏠 Ora locale** al passaggio 2, quindi premere il pulsante **OK**.
- Per modificare l'ora locale, scegliere **🏠 Ora locale** al passaggio 2 ed eseguire le operazioni indicate per **➔ Destinazione** per impostare l'ora locale.

 **Fusi orari**

La fotocamera supporta i fusi orari elencati di seguito.

Per le differenze di fuso orario non indicate di seguito, impostare l'orologio della fotocamera sull'ora locale utilizzando **Fuso orario e data**.

UTC +/-	Località	UTC +/-	Località
-11	Midway, Samoa	+1	Madrid, Paris, Berlin
-10	Hawaii, Tahiti	+2	Athens, Helsinki, Ankara
-9	Alaska, Anchorage	+3	Moscow, Nairobi, Riyadh, Kuwait, Manama
-8	PST (PDT): Los Angeles, Seattle, Vancouver	+4	Abu Dhabi, Dubai
-7	MST (MDT): Denver, Phoenix	+5	Islamabad, Karachi
-6	CST (CDT): Chicago, Houston, Mexico City	+5,5	New Delhi
-5	EST (EDT): New York, Toronto, Lima	+6	Colombo, Dhaka
-4,5	Caracas	+7	Bangkok, Jakarta
-4	Manaus	+8	Beijing, Hong Kong, Singapore
-3	Buenos Aires, Sao Paulo	+9	Tokyo, Seoul
-2	Fernando de Noronha	+10	Sydney, Guam
-1	Azores	+11	New Caledonia
±0	London, Casablanca	+12	Auckland, Fiji

Impostazioni monitor



Premere il pulsante MENU → scheda  (11) → Impostazioni monitor

Opzione	Descrizione
Info foto	Consente di scegliere le informazioni visualizzate sul monitor durante il modo di ripresa e il modo di riproduzione.
Mostra foto scattata	Si (impostazione predefinita): l'immagine viene visualizzata sul monitor immediatamente dopo lo scatto e la visualizzazione ritorna alla schermata di ripresa. No : l'immagine non viene visualizzata immediatamente dopo lo scatto.
Luminosità	Consente di scegliere tra cinque impostazioni di luminosità del monitor. L'impostazione predefinita è 3 .

Info foto

Questa opzione consente di scegliere se visualizzare o meno le informazioni sulla foto sul monitor.

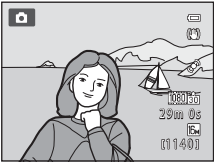
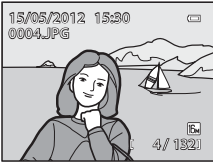
Per ulteriori informazioni sugli indicatori visualizzati sul monitor, vedere "Monitor" .

	Modo di ripresa	Modo di riproduzione
Mostra info		
Info automatiche (impostazione predefinita)	Vengono visualizzate le stesse informazioni riportate in Mostra info . Se non viene eseguita alcuna operazione per alcuni secondi, la visualizzazione sarà la stessa di Nascondi info . Le informazioni vengono visualizzate nuovamente quando viene eseguita un'operazione.	
Nascondi info		

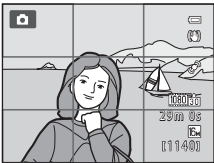
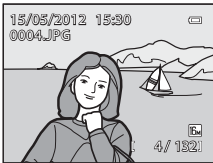
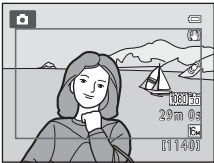
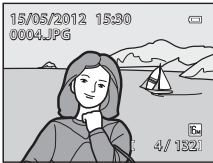
	Modo di ripresa	Modo di riproduzione
Reticolo+info auto	 <p>Oltre alle informazioni riportate in Info automatiche, viene visualizzato un reticolo per facilitare l'inquadratura delle immagini. Il reticolo non viene visualizzato durante la registrazione di filmati.</p>	 <p>Vengono visualizzate le stesse informazioni riportate in Info automatiche.</p>
Bordo video+info auto	 <p>Oltre alle informazioni riportate in Info automatiche, viene visualizzata l'inquadratura del filmato prima della registrazione.</p>	 <p>Vengono visualizzate le stesse informazioni riportate in Info automatiche.</p>

Stampa data (stampa della data e dell'ora sulle immagini)

Premere il pulsante **MENU** → scheda **Y** (📖11) → **Stampa data**

È possibile sovrastampare la data e l'ora di ripresa sulle immagini al momento della ripresa stessa. Queste informazioni possono essere stampate anche utilizzando stampanti che non dispongono della funzione di stampa della data e dell'ora (🔍44).



Opzione	Descrizione
DATE Data	La data viene sovrastampata sulle immagini.
DATE Data e ora	La data e l'ora vengono sovrastampate sulle immagini.
OFF No (impostazione predefinita)	La data e l'ora non vengono sovrastampate sulle immagini.

L'icona dell'impostazione corrente, se diversa da **No**, viene visualizzata sul monitor (📖6).

✔ Note su Stampa data

- Non è possibile eliminare le date sovrastampate dall'immagine, né sovrastampare le date dopo avere scattato la foto.
- Le date non possono essere sovrastampate nelle seguenti situazioni.
 - Quando il modo scena (📖38) è impostato su **Paesaggio notturno** (con l'impostazione **Mano libera** selezionata), **Ritratto notturno** (con l'impostazione **Mano libera** selezionata), **Panorama semplificato** o **Fotografia 3D**
 - Quando l'opzione **Sequenza** nel modo di ripresa in sequenza (📖53) è impostata su **Cache di pre-scatto**, **Velocità alta: 120 fps** o **Velocità alta: 60 fps**
 - Durante la registrazione di filmati
- Le date sovrastampate con il **Formato immagine** (📖71) impostato su **VGA 640x480** possono risultare di difficile lettura. Impostare il formato immagine su almeno **2M 1600x1200**.
- La data viene registrata con il formato selezionato nell'opzione **Fuso orario e data** del menu impostazioni (📖22, 🔍67).

📝 Stampa data e Ordine di stampa

Se si utilizzano stampanti compatibili con DPOF che supportano la stampa della data e delle informazioni di ripresa, è possibile stampare tali informazioni anche su immagini prive di data e ora sovrastampate con **Stampa data**, utilizzando le opzioni del menu **Ordine di stampa** (🔍43).

Riduzione vibrazioni

Premere il pulsante **MENU** → scheda  (📖11) → Riduzione vibrazioni

Opzione	Descrizione
 Si (impostazione predefinita)	Consente di compensare il movimento della fotocamera che si verifica di solito durante la ripresa nella posizione teleobiettivo zoom o con tempi di posa lunghi. Il movimento della fotocamera viene compensato sia quando si registrano filmati, sia quando si riprendono immagini fisse.
OFF No	La funzione di riduzione vibrazioni è disattivata.

- Quando si utilizza un treppiedi per stabilizzare la fotocamera, impostare la riduzione vibrazioni su **No**.
- Quando è selezionato **Si**, un'icona dell'impostazione è visualizzata sul monitor (📖6).





Note su Riduzione vibrazioni

- Dopo l'accensione, la fotocamera passa al modo di ripresa dal modo di riproduzione; attendere che la visualizzazione si sia stabilizzata prima di iniziare le riprese.
- A causa delle caratteristiche della funzione di riduzione vibrazioni, le immagini visualizzate sul monitor subito dopo la ripresa potrebbero apparire sfocate.
- In alcuni casi, l'attivazione della funzione riduzione vibrazioni potrebbe non consentire l'eliminazione completa degli effetti causati dal movimento della fotocamera.
- Quando il modo scena  (Paesaggio notturno) o **Ritratto notturno** è impostato su **Treppiedi**, la riduzione vibrazioni viene impostata su **No**.

Rilevam. movimento

Premere il pulsante **MENU** → scheda  (📖11) → Rilevam. movimento

Questa opzione consente di attivare la funzione di rilevamento del movimento per ridurre l'effetto mosso provocato dai movimenti della fotocamera e del soggetto durante la ripresa di immagini fisse.

Opzione	Descrizione
 <p>Auto (impostazione predefinita)</p>	<p>Se vengono rilevati movimenti del soggetto o della fotocamera, la sensibilità ISO aumenta e il tempo di posa viene incrementato per ridurre gli effetti causati.</p> <p>Tuttavia, la funzione di rilevamento del movimento non è disponibile nei seguenti casi.</p> <ul style="list-style-type: none"> • Quando viene attivato il flash • Quando la Sensibilità ISO è impostata su un modo diverso da Auto • Quando il Modo area AF è impostato su Inseguimento soggetto • Nei seguenti modi scena: <ul style="list-style-type: none"> -  (Paesaggio notturno) -  (Controluce) - Sport - Ritratto notturno - Aurora/crepuscolo - Museo - Fuochi artificiali - Panorama semplificato - Animali domestici - Fotografia 3D • Nel modo di ripresa  (sequenza)
<p>OFF No</p>	<p>La funzione di rilevamento del movimento non viene attivata.</p>

Quando è selezionato **Auto**, un'icona dell'impostazione è visualizzata sul monitor (📖6). L'icona di rilevamento del movimento diventa verde quando la fotocamera rileva una vibrazione e aumenta il tempo di posa.

Note su Rilevam. movimento

- In alcuni casi l'attivazione della funzione di rilevamento del movimento potrebbe non consentire la riduzione completa degli effetti causati dai movimenti della fotocamera e del soggetto.
- Il rilevamento del movimento potrebbe non risultare efficace se il soggetto si muove molto o è troppo scuro.
- Le foto scattate potrebbero risultare sgranate.

Illuminatore AF

Premere il pulsante **MENU** → scheda  (📖11) → **Illuminatore AF**

Questa opzione consente di attivare o disattivare l'illuminatore ausiliario AF che assiste l'autofocus in caso di scarsa illuminazione.

Opzione	Descrizione
Auto (impostazione predefinita)	<p>L'illuminatore ausiliario AF si accende automaticamente in condizioni di scarsa illuminazione. L'illuminatore ha un raggio d'azione di circa 3,0 m con l'impostazione massima del grandangolo e di 2,0 m con la posizione massima del teleobiettivo.</p> <ul style="list-style-type: none"> Per alcune aree di messa a fuoco e alcuni modi scena quali Museo (📖46), Animali domestici (📖48), l'illuminatore ausiliario AF non si accende anche se è impostato su Auto.
No	L'illuminatore ausiliario AF non si accende. La fotocamera potrebbe non essere in grado di mettere a fuoco in condizioni di scarsa illuminazione.



Zoom digitale

Premere il pulsante **MENU** → scheda  (📖11) → Zoom digitale

Questa opzione consente di attivare o disattivare lo zoom digitale.

Opzione	Descrizione
Sì (impostazione predefinita)	Quando la fotocamera raggiunge la posizione dello zoom massima con lo zoom ottico, ruotando e tenendo premuto il controllo zoom verso T (📖) si attiva lo zoom digitale (📖27).
No	Lo zoom digitale non è attivato.

Note sullo Zoom digitale

- Quando è attivo lo zoom digitale, la fotocamera mette a fuoco il centro dell'inquadratura.
- Lo zoom digitale non può essere utilizzato con i modi scena seguenti.
 - Quando il modo scena è  (Selezione scene auto), **Ritratto**, **Ritratto notturno**,  (Paesaggio notturno),  (Controluce) con **HDR** impostato su **Sì**, **Panorama semplificato**, **Animali domestici** o **Fotografia 3D**.
 - Modo Ritratto intelligente
- Questa funzione non può essere utilizzata in combinazione con altre funzioni. Per ulteriori informazioni, vedere "Funzioni che non possono essere utilizzate contemporaneamente" (📖73).
- Quando è attivo lo zoom digitale, **Modo esposizione** viene impostato automaticamente su **Ponderata centrale** o sulla misurazione spot (il punto in cui viene misurato il centro dell'inquadratura).

Impostazioni audio

Premere il pulsante **MENU** → scheda  (11) → Impostazioni audio

Questa opzione consente di regolare le impostazioni audio indicate di seguito.

Opzione	Descrizione
Suono pulsante	<p>Impostare le impostazioni audio seguenti su Si (impostazione predefinita) o No.</p> <ul style="list-style-type: none"> • Segnale acustico impostazione (viene emesso un segnale acustico quando le impostazioni vengono completate) • Segnale acustico messa a fuoco (vengono emessi due segnali acustici quando la fotocamera mette a fuoco il soggetto) • Segnale acustico errore (vengono emessi tre segnali acustici quando viene rilevato un errore) • Suoni di avvio
Suono scatto	<p>Consente di impostare il suono di scatto su Si (impostazione predefinita) o No.</p>

Note su Impostazioni audio

- Il suono pulsante e il suono di scatto sono disattivati nel modo scena **Animali domestici**.
- Il suono di scatto è disattivato nel modo di ripresa in sequenza.
- Il suono di scatto è disattivato durante la registrazione di filmati.

Autospegnimento

Premere il pulsante **MENU** → scheda  (11) → Autospegnimento

Se non viene eseguita alcuna operazione per un dato periodo di tempo con la fotocamera accesa, il monitor si spegne per risparmiare energia e la fotocamera passa al modo standby (121).

Questa opzione consente di impostare il tempo che deve trascorrere prima di passare al modo standby.

Scegliere tra **30 sec**, **1 min** (impostazione predefinita), **5 min** e **30 min**.

Impostazione di Autospegnimento

- Nelle situazioni seguenti, il tempo impiegato dalla fotocamera per passare al modo standby è fisso.
 - Quando sono visualizzati i menu: tre minuti.
 - Durante la riproduzione di slide show: fino a 30 minuti.
 - Quando è collegato l'adattatore CA EH-62F: 30 minuti.
- La fotocamera non passa al modo standby durante il trasferimento di immagini con Eye-Fi card.

Formatta memoria/Formatta card

Premere il pulsante MENU → scheda  (11) → Formatta memoria/Formatta card

Questa opzione consente di formattare la memoria interna o la card di memoria.

La formattazione elimina definitivamente tutti i dati dalla memoria interna o dalla card di memoria. I dati eliminati non possono essere recuperati. Prima di eseguire la formattazione, trasferire tutte le immagini importanti su un computer.

Formattazione della memoria interna

Per formattare la memoria interna, rimuovere la card di memoria dalla fotocamera. L'opzione **Formatta memoria** viene visualizzata nel menu impostazioni.

Formattazione delle card di memoria

Quando si inserisce una card di memoria nella fotocamera, è possibile formattarla. L'opzione **Formatta card** viene visualizzata nel menu impostazioni.

Formattazione della memoria interna e della card di memoria

- Non spegnere la fotocamera né aprire il coperchio del vano batteria/alloggiamento card di memoria durante la formattazione.
- La prima volta che si inseriscono in questa fotocamera card di memoria utilizzate in altri dispositivi, è necessario formattarle utilizzando questa fotocamera.
- Quando si formatta la memoria interna della fotocamera o la card di memoria, le icone degli album () vengono ripristinate sulle icone predefinite (icona numero).

Lingua/Language

Premere il pulsante MENU → scheda  (11) → Lingua/Language

Questa opzione consente di scegliere una delle 29 lingue disponibili per la visualizzazione di menu e messaggi.

Čeština	Ceco
Dansk	Danese
Deutsch	Tedesco
English	(impostazione predefinita)
Español	Spagnolo
Ελληνικά	Greco
Français	Francese
Indonesia	Indonesiano
Italiano	Italiano

Magyar	Ungherese
Nederlands	Olandese
Norsk	Norvegese
Polski	Polacco
Português (BR)	Portoghese brasiliano
Português (PT)	Portoghese
Русский	Russo
Română	Rumeno
Suomi	Finlandese
Svenska	Svedese

Tiếng Việt	Vietnamita
Türkçe	Turco
Українська	Ucraino
عربي	Arabo
简体中文	Cinese semplificato
繁體中文	Cinese tradizionale
日本語	Giapponese
한국	Coreano
ภาษาไทย	Tailandese
हिन्दी	Hindi

Impostazioni TV

Premere il pulsante **MENU** → scheda  (11) → Impostazioni TV

Questa opzione consente di regolare le impostazioni per il collegamento a un televisore.

Opzione	Descrizione
Standard video	Consente di selezionare il sistema di uscita video analogico tra NTSC e PAL a seconda del televisore in uso.
HDMI	Consente di scegliere una risoluzione dell'immagine per l'uscita HDMI tra Auto (impostazione predefinita), 480p , 720p e 1080i . Se si imposta Auto , la risoluzione più adatta al televisore collegato viene selezionata automaticamente tra 480p , 720p e 1080i .
Controllo da disp. HDMI	Consente di scegliere se la fotocamera riceve o meno segnali da un televisore conforme agli standard HDMI-CEC collegato mediante un cavo HDMI. Se si seleziona Si (impostazione predefinita), il telecomando del televisore può essere utilizzato per controllare la fotocamera durante la riproduzione. Per ulteriori informazioni, vedere "Utilizzo del telecomando televisore (controllo da dispositivo HDMI)" (24).
Uscita HDMI 3D	Consente di impostare il metodo da utilizzare per l'output di immagini tridimensionali su dispositivi HDMI. Selezionare Si (impostazione predefinita) per riprodurre in 3D le immagini scattate con questa fotocamera su un televisore o un monitor collegato mediante HDMI.

HDMI e HDMI-CEC

"HDMI" è l'abbreviazione di High-Definition Multimedia Interface, ovvero un tipo di interfaccia multimediale.
"HDMI-CEC" è l'abbreviazione di HDMI-Consumer Electronics Control, che consente il controllo di dispositivi compatibili tramite un solo telecomando.

Ricarica via computer

Premere il pulsante **MENU** → scheda  (📷11) → Ricarica via computer

Questa opzione consente di selezionare se la batteria inserita nella fotocamera deve essere caricata o meno quando la fotocamera viene collegata a un computer via cavo USB (📷82).

Opzione	Descrizione
Auto (impostazione predefinita)	Se la fotocamera è collegata a un computer in funzione, la batteria inserita nella fotocamera viene automaticamente caricata utilizzando l'alimentazione fornita dal computer.
No	La batteria inserita nella fotocamera non viene caricata quando la fotocamera viene collegata a un computer.

✔ Note sul collegamento della fotocamera a una stampante

- La batteria non può essere caricata mediante il collegamento a una stampante, neanche se la stampante è conforme allo standard PictBridge.
- Se è selezionato **Auto** per **Ricarica via computer**, potrebbe essere impossibile stampare le immagini con il collegamento diretto della fotocamera ad alcune stampanti. Se la schermata di avvio di PictBridge non viene visualizzata sul monitor dopo avere collegato la fotocamera a una stampante e dopo averla accesa, spegnere la fotocamera e scollegare il cavo USB. Impostare **Ricarica via computer** su **No** e ricollegare la fotocamera alla stampante.

✔ Note sul caricamento mediante collegamento a un computer

- Non è possibile caricare la batteria o trasferire i dati se la fotocamera viene collegata a un computer prima di impostare la lingua e la data e l'ora della fotocamera (📷22). Se la batteria dell'orologio integrato nella fotocamera (📷23) è scarica, è necessario reimpostare la data e l'ora prima di potere caricare la batteria o trasferire le immagini mediante collegamento a un computer. In questo caso, utilizzare l'adattatore CA/caricabatteria EH-69P (📷16) per caricare la batteria e quindi impostare la data e l'ora della fotocamera.
- Se la fotocamera viene spenta, anche la ricarica si interrompe.
- Se il computer entra nel modo sospendi durante la carica, la carica si interrompe e la fotocamera potrebbe spegnersi.
- Non scollegare la fotocamera dal computer, ma spegnere la fotocamera e scollegare il cavo USB.
- Il caricamento della batteria mediante collegamento a un computer potrebbe richiedere più tempo rispetto alla carica mediante adattatore CA/caricabatteria EH-69P. Il tempo di ricarica aumenta in caso di trasferimento delle immagini durante il caricamento della batteria.
- Se la fotocamera è collegata a un computer, è possibile che venga avviata un'applicazione installata sul computer, ad esempio Nikon Transfer 2. Se la fotocamera è stata collegata al computer al solo scopo di ricaricare la batteria, uscire dall'applicazione.
- La fotocamera si spegne automaticamente se non c'è comunicazione con il computer per 30 minuti dopo che il caricamento della batteria è stato completato.
- In base alle specifiche e alle impostazioni del computer, nonché all'alimentazione e alla distribuzione, potrebbe risultare impossibile caricare la batteria mediante collegamento al computer se è inserita nella fotocamera.

 **La spia di carica**



Nella seguente tabella è illustrato lo stato della spia di carica quando la fotocamera è collegata a un computer.

Opzione	Descrizione
Lampeggia lentamente (verde)	Batteria in carica.
Spenta	Batteria non in carica. Se la spia di carica smette di lampeggiare lentamente (verde) e si spegne mentre la spia di accensione è accesa, la carica è completata.
Lampeggia velocemente (verde)	<ul style="list-style-type: none"> • La temperatura ambiente non è adatta al caricamento. La batteria deve essere caricata in locali chiusi, a temperature ambiente comprese tra 5°C e 35°C. • Il cavo USB non è collegato correttamente o la batteria è guasta. Accertarsi che il cavo USB sia collegato correttamente e sostituire la batteria, se necessario. • Il computer è nel modo sospendi e non fornisce alimentazione. Riattivare il computer. • La batteria non può essere caricata perché il computer non è in grado di fornire alimentazione alla fotocamera a causa delle specifiche o delle impostazioni del computer.

Avviso occhi chiusi

Premere il pulsante MENU → scheda  (📖11) → Avviso occhi chiusi

Questa opzione consente di scegliere se rilevare o meno gli occhi chiusi quando si scattano immagini utilizzando la funzione di rilevamento del volto (📖75) nei seguenti modi di ripresa.

- Modo  (Auto) (quando è selezionato **Priorità al volto** (📖37) per **Modo area AF**)
- Nei seguenti modi scena:
 -  (Selezione scene auto) (📖39)
 - **Ritratto** (📖42)
 - **Ritratto notturno** (quando è selezionato **Treppiedi**) (📖43)

Opzione	Descrizione
Si	Sul monitor viene visualizzata la schermata Soggetto con occhi chiusi? se la fotocamera rileva che un soggetto umano ha chiuso gli occhi immediatamente dopo aver scattato una foto utilizzando la funzione di rilevamento del volto. Il volto del soggetto umano che potrebbe aver chiuso gli occhi viene circondato da un bordo giallo. È possibile controllare l'immagine scattata e determinare se è necessario scattarla nuovamente.
No (impostazione predefinita)	La fotocamera non esegue il rilevamento degli occhi chiusi.

La schermata **Soggetto con occhi chiusi?**

- Per ingrandire il volto con gli occhi chiusi, ruotare il controllo zoom verso **T** (🔍). Per ritornare al modo di riproduzione a pieno formato, ruotare il controllo zoom verso **W** (📐).
- Se la fotocamera rileva che più soggetti umani hanno chiuso gli occhi, premere ◀ o ▶ durante lo zoom in riproduzione per visualizzare gli altri volti.
- Premere il pulsante  per eliminare la foto scattata.
- Premere il pulsante **OK** oppure il pulsante di scatto per ritornare alla schermata di ripresa.
- Se non vengono eseguite operazioni per alcuni secondi, il monitor torna automaticamente alla schermata di ripresa.



Caricamento Eye-Fi

Premere il pulsante MENU → scheda  (11) → Caricamento Eye-Fi





Opzione	Descrizione
Attiva	Consente di caricare le immagini create dalla fotocamera in una destinazione preselezionata.
Disattiva (impostazione predefinita)	Le immagini non verranno caricate.

Note sulle Eye-Fi card

- Le immagini non verranno caricate se l'intensità del segnale è insufficiente, anche se è selezionato **Attiva**.
- Selezionare **Disattiva** nei luoghi in cui non è consentito l'uso di dispositivi wireless.
- Per ulteriori informazioni, fare riferimento al manuale di istruzioni della Eye-Fi card in uso. In caso di errore, contattare il produttore della card.
- La fotocamera può essere utilizzata per attivare e disattivare la Eye-Fi card, tuttavia, potrebbe non supportare le altre funzioni Eye-Fi.
- La fotocamera non è compatibile con la funzione memoria infinita. Disattivare tale funzione, se impostata su un computer. Se la funzione memoria infinita è attivata, il numero di immagini scattate potrebbe non essere visualizzato correttamente.
- Le Eye-Fi card possono essere utilizzate solo nel paese di acquisto. Osservare le norme locali relative ai dispositivi wireless.
- Se si lascia l'impostazione **Attiva**, la batteria si esaurisce più rapidamente.

Indicatore di comunicazione Eye-Fi

Lo stato della comunicazione della Eye-Fi card nella fotocamera può essere controllato sul monitor  (6).

- : **Caricamento Eye-Fi** è impostato su **Disattiva**.
-  (accesso): caricamento Eye-Fi abilitato; in attesa dell'inizio caricamento.
-  (lampeggiante): caricamento Eye-Fi abilitato; caricamento dei dati in corso.
- : caricamento Eye-Fi abilitato ma nessuna immagine disponibile per il caricamento.
- : si è verificato un errore. La fotocamera non è in grado di controllare la Eye-Fi card.

Eye-Fi card supportate

A partire da novembre 2011, è possibile utilizzare le Eye-Fi card seguenti. Assicurarsi che il firmware della Eye-Fi card sia stato aggiornato alla versione più recente.

- Eye-Fi Connect X2 SDHC 4GB
- Eye-Fi Mobile X2 SDHC 8GB
- Eye-Fi Pro X2 SDHC 8GB

Provini

Premere il pulsante **MENU** → scheda  (📖11) → Provini

Questa opzione consente di selezionare se visualizzare o meno i provini quando si ruota velocemente il multi-selettore nel modo di riproduzione a pieno formato (📖30).

Opzione	Descrizione
Si	<p>Quando si ruota velocemente il multi-selettore mentre si visualizza un'immagine nel modo di riproduzione a pieno formato, le miniature delle immagini vengono visualizzate nella parte inferiore del monitor.</p> <p>È possibile visualizzare le miniature di immagini precedenti o successive, quindi selezionare un'immagine.</p> <p>È possibile nascondere i provini durante la visualizzazione premendo il pulsante .</p>
No (impostazione predefinita)	Consente di disattivare i provini.

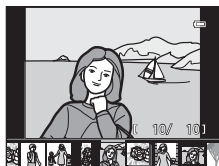

Nota sulla visualizzazione dei Provini

- Per poter visualizzare i provini, almeno dieci immagini devono essere salvate nella memoria interna della fotocamera o sulla card di memoria.
- Con il modo Foto preferite, Ordinamento automatico o Elenca per data, almeno dieci immagini devono essere salvate per l'album, la categoria o la data di ripresa selezionata.

Ripristina tutto

Premere il pulsante **MENU** → scheda  (📖11) → Ripristina tutto

Quando si seleziona **Ripristina**, le impostazioni della fotocamera vengono ripristinate ai valori predefiniti.

Funzioni di ripresa di base

Opzione	Valore predefinito
Modo flash (📖60)	Auto
Autoscatto (📖63)	OFF
Modo macro (📖64)	OFF
Regolazione cursore creativo (📖65)	OFF
Compensazione esposizione (📖68)	0.0

Menu di ripresa/Menu di ripresa in sequenza

Opzione	Valore predefinito
Formato immagine (📖71)	6. 4608x3456
Bilanciamento bianco (🔍33)	Auto
Modo esposizione (🔍35)	Matrix
Sequenza (📖55)	Velocità alta
Sensibilità ISO (🔍36)	Auto
Modo area AF (🔍37)	Priorità al volto
Modo autofocus (🔍40)	AF singolo

Modo scena

Opzione	Valore predefinito
Menu scena (📖38)	Ritratto
Ritratto notturno (📖43)	Treppiedi
Regolazione della tinta nel modo Alimenti (📖45)	Area centrale
Panorama semplificato (📖47)	Normale (180°)
Animali domestici (📖48)	Autoscatto animali dom.: ON Sequenza: Sequenza

Menu Paesaggio notturno

Opzione	Valore predefinito
Paesaggio notturno (📖40)	Mano libera

Menu Controluce

Opzione	Valore predefinito
HDR (📖41)	No

Menu Ritratto intelligente

Opzione	Valore predefinito
Effetto pelle soft (🔍41)	Normale
Timer sorriso (🔍41)	Sì
Verifica occhi aperti (🔍42)	No

Menu Effetti speciali

Opzione	Valore predefinito
Effetti speciali (📖57)	Soft

Menu Filmato

Opzione	Valore predefinito
Opzioni filmato (🔍53)	 HD 1080p★ (1920x1080)
Apertura filmato HS (🔍54)	Sì
Modo autofocus (🔍57)	AF singolo
Riduzione rumore del vento (🔍57)	No

Menu opzioni GPS (solo COOLPIX S9300)

Opzione	Valore predefinito
Registra dati GPS (🔍58)	No
Incorpora POI (🔍60)	No
Visualizza POI (🔍60)	No
Livello di dettaglio (🔍60)	Livello 6 (dettagliato)
Durata di memorizzazione del registro (🔍61)	Registra dati prossime 6 ore
Visualizzazione bussola (🔍64)	No

Menu Impostazioni

Opzione	Valore predefinito
Schermata avvio (🔍66)	Nessuna
Info foto (🔍70)	Info automatiche
Mostra foto scattata (🔍70)	Sì
Luminosità (🔍70)	3
Stampa data (🔍72)	No
Riduzione vibrazioni (🔍73)	Sì
Rilevam. movimento (🔍74)	Auto
Illuminatore AF (🔍75)	Auto
Zoom digitale (🔍76)	Sì
Suono pulsante (🔍77)	Sì
Suono scatto (🔍77)	Sì
Autospegnimento (🔍77)	1 min
HDMI (🔍79)	Auto
Controllo da disp. HDMI (🔍79)	Sì

Opzione	Valore predefinito
Uscita HDMI 3D (🔑79)	Sì
Ricarica via computer (🔑80)	Auto
Avviso occhi chiusi (🔑82)	No
Caricamento Eye-Fi (🔑83)	Disattiva
Provini (🔑84)	No

Altri

Opzione	Valore predefinito
Formato carta (🔑27, 🔑28)	Predefinito
Intervallo fotogrammi per Slide show (🔑46)	3 sec.
Opzioni visualizz. sequenza (🔑52)	Solo foto principale

- Scegliendo **Ripristina tutto** è possibile inoltre cancellare il numero di file corrente (🔑89) nella memoria.
Dopo la reimpostazione, la numerazione prosegue dal numero più basso disponibile nella memoria interna o nella card di memoria. Se **Ripristina tutto** viene eseguito dopo aver eliminato tutte le immagini dalla memoria interna o dalla card di memoria (📖32), i numeri di file per le foto scattate successivamente partono da **0001**.
- Le impostazioni seguenti non sono influenzate dall'esecuzione di **Ripristina tutto**.
 - Menu di ripresa: i dati di premisurazione manuale per **Bilanciamento bianco** (🔑34)
 - Menu Play: il contenuto di Foto preferite (🔑9) e l'opzione Scegliere foto principale (🔑52)
 - Menu impostazioni: **Fuso orario e data** (🔑67), **Lingua/Language** (🔑78) e **Standard video** (🔑79) in **Impostazioni TV**

Versione firmware

Premere il pulsante **MENU** (📖11) → scheda **Y** → Versione firmware

Questa opzione consente di visualizzare la versione corrente del firmware della fotocamera.

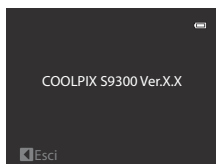

Nomi di file e cartelle

Di seguito vengono indicati i criteri di denominazione di immagini, filmati e memo vocali.

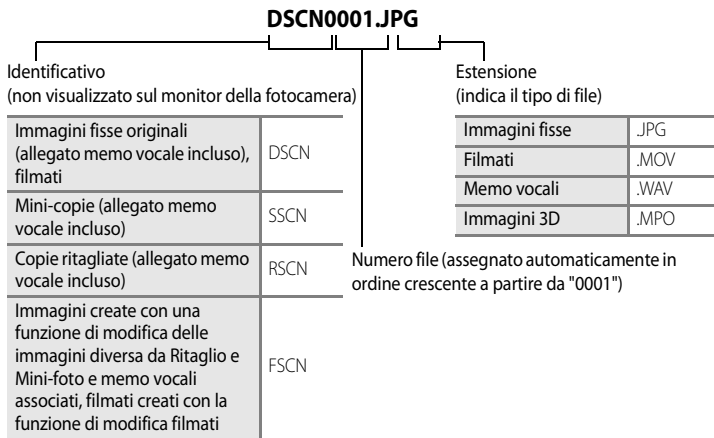

- Una cartella per la memorizzazione di file viene creata automaticamente utilizzando la seguente convenzione di denominazione: "Numero cartella + NIKON" (ad esempio "100NIKON"). Se la cartella contiene 200 file, verrà creata una nuova cartella (ad esempio, il nome della cartella successiva a "100NIKON" sarà "101NIKON"). Inoltre, viene creata una nuova cartella quando il numero di file in una cartella raggiunge 9999. Il numero del file successivo è impostato automaticamente su "0001".
- I nomi dei file dei memo vocali hanno lo stesso identificativo e numero di file dell'immagine a cui è associato il memo vocale.
- Quando si copiano file di immagini o audio dalla o nella memoria interna o card di memoria (6051), le convenzioni di denominazione dei file sono le seguenti:
 - Immagini selezionate:
I file copiati utilizzando le immagini selezionate vengono copiati nella cartella corrente o nella cartella utilizzata per le immagini successive. A essi vengono assegnati nuovi numeri di file in ordine crescente, a partire dal numero di file più alto nella memoria.
 - Tutte le immagini:
I file copiati utilizzando tutte le immagini vengono copiati insieme, cartelle incluse. I numeri di cartelle sono assegnati in ordine crescente, a partire dal numero di cartella più alto nel supporto di destinazione. I nomi dei file non vengono modificati.

Nomi di file e cartelle

- Se si scatta una foto quando la cartella corrente è contrassegnata dal numero 999 e contiene 200 file o un file associato al numero 9999, sarà possibile scattare altre foto solo dopo avere formattato la memoria interna o la card di memoria (🔑78) o dopo avere inserito una nuova card di memoria.

Accessori opzionali

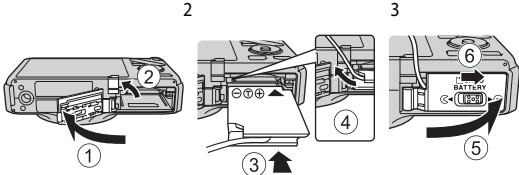
Batteria ricaricabile	Batteria ricaricabile Li-ion EN-EL12 ¹
Adattatore CA/ caricabatteria	Adattatore CA/caricabatteria EH-69P ^{1,2}
Caricabatteria	Caricabatteria MH-65 (Tempo di ricarica con batteria completamente utilizzata fino a: circa 2 ore e 30 minuti)
Adattatore CA	<p>Adattatore CA EH-62F (collegato come mostrato in figura)</p>  <p>Allineare correttamente il cavo del connettore di alimentazione nella scanalatura del connettore di alimentazione, quindi inserire l'adattatore CA. Prima di chiudere il coperchio vano batteria/alloggiamento card di memoria, allineare correttamente il cavo del connettore di alimentazione nella scanalatura del vano batteria. Se parte del cavo fuoriesce dalle scanalature, il coperchio o il cavo potrebbero danneggiarsi alla chiusura del coperchio.</p>
Cavo USB	Cavo USB UC-E6 ¹
Cavo audio/video	Cavo audio/video EG-CP16 ¹





¹ Fornito con la fotocamera al momento dell'acquisto. (Per ulteriori informazioni, vedere "Verifica del contenuto della confezione" (📖ii)).







² Negli altri paesi, utilizzare un adattatore spina disponibile in commercio secondo necessità. Per maggiori informazioni sugli adattatori spina, consultare la propria agenzia di viaggio.

Per informazioni aggiornate sugli accessori della COOLPIX S9300/S9200, consultare i nostri siti Web o i cataloghi dei prodotti.





Messaggi di errore







Nella seguente tabella sono elencati i messaggi di errore e altri avvisi visualizzati sul monitor, con le relative soluzioni.

Display	Causa/Soluzione	
 (lampeggiante)	Orologio non impostato. Impostare data e ora.	 67
Batteria scarica.	Batteria scarica. Caricare o sostituire la batteria.	14, 16
Alta temperatura batteria	La temperatura della batteria è alta. Spegnerla la fotocamera e attendere che la batteria si raffreddi prima di riutilizzarla. Cinque secondi dopo la comparsa di questo messaggio, il monitor si spegne e la spia di accensione e la spia flash lampeggiano rapidamente. Dopo tre minuti di lampeggio delle spie, la fotocamera si spegne automaticamente, ma è possibile premere l'interruttore di alimentazione per spegnerla manualmente.	21
La fotocamera si sta per spegnere per evitare il surriscaldamento.	L'interno della fotocamera si è riscaldato. La fotocamera si spegne automaticamente. Lasciare spenta la fotocamera finché l'interno si raffredda e riaccenderla.	–
 (lampeggiante in rosso)	La fotocamera non è in grado di mettere a fuoco. <ul style="list-style-type: none"> Eseguire nuovamente la messa a fuoco. Utilizzare il blocco della messa a fuoco. 	28 76
Attendere il termine della registrazione.	Non è possibile eseguire altre operazioni prima del completamento della registrazione. Attendere che il messaggio scompaia automaticamente dal display una volta completata la registrazione.	–
Card di memoria protetta in scrittura	L'interruttore di protezione scrittura della card di memoria si trova in posizione di "blocco". Spostare l'interruttore di protezione scrittura nella posizione di "scrittura".	–
Non disponibile se la Eye-Fi card è bloccata.	L'interruttore di protezione scrittura della Eye-Fi card si trova in posizione di "blocco". Spostare l'interruttore di protezione scrittura nella posizione di "scrittura".	–
Card non utilizzabile	Errore durante l'accesso alla Eye-Fi card. <ul style="list-style-type: none"> Utilizzare una card approvata. Controllare che il terminale sia pulito. Controllare che la card di memoria sia stata inserita correttamente. 	19 18 18
Card non leggibile	Errore di accesso alla card di memoria. <ul style="list-style-type: none"> Utilizzare una card approvata. Controllare che il terminale sia pulito. Controllare che la card di memoria sia stata inserita correttamente. 	19 18 18







Display	Causa/Soluzione	
Card non formattata. Formattare? Sì No	La card di memoria non è stata formattata per l'utilizzo con questa fotocamera. Tutti i dati salvati sulla card di memoria vengono eliminati durante la formattazione. Se si desidera mantenere alcuni dati presenti sulla card, selezionare No e fare una copia dei dati su un computer prima di formattare la card di memoria. Per formattare la card di memoria, selezionare Sì e premere il pulsante  .	18
Memoria insufficiente	La card di memoria è piena. <ul style="list-style-type: none"> • Modificare il formato immagine. • Eliminare immagini e filmati. • Sostituire la card di memoria. • Rimuovere la card di memoria e utilizzare la memoria interna. 	71 32, 92 18 19
Immagine non salvabile.	Si verificato un errore durante la registrazione dell'immagine. Formattare la memoria interna o la card di memoria.	18
	È stato raggiunto il numero massimo consentito per la numerazione dei file. Sostituire la card di memoria o formattare la memoria interna o la card di memoria.	18
	L'immagine non può essere utilizzata per la schermata di avvio.	 66
	Lo spazio disponibile non è sufficiente per il salvataggio della copia. Eliminare alcune immagini dalla destinazione.	32
L'album è pieno. Impossibile aggiungere ulteriori immagini.	Duecento immagini sono già state aggiunte all'album. <ul style="list-style-type: none"> • Rimuovere le immagini dall'album. • Aggiungere l'immagine a un altro album. 	 9
Nella foto appena scattata è stato rilevato un soggetto con occhi chiusi.	Qualche soggetto aveva probabilmente gli occhi chiusi al momento dello scatto. Controllare l'immagine nel modo di riproduzione.	51,  42
Impossibile creare il panorama.	Non è possibile eseguire la ripresa con Panorama semplificato. Nei seguenti casi, la ripresa con Panorama semplificato potrebbe non essere disponibile. <ul style="list-style-type: none"> • Quando la ripresa non è stata completata dopo un determinato periodo di tempo • Quando il movimento della fotocamera è troppo veloce • Quando la fotocamera è inclinata rispetto alla direzione della panoramica 	 2
Impossibile creare il panorama. Eseguire il movim. in una sola direz.		
Imposs. creare il panorama. Muovere la fotocamera più lentamente.		
Impossibile scattare	Impossibile scattare la prima foto con la funzione Fotografia 3D. <ul style="list-style-type: none"> • Eseguire nuovamente la ripresa. • In alcune condizioni di ripresa, ad esempio quando il soggetto si muove, è scuro o il contrasto è basso, potrebbe non essere possibile scattare la foto. 	 5

Messaggi di errore

Display	Causa/Soluzione	
Impossibile scattare la seconda foto	<p>Durante la ripresa di immagini 3D, la seconda foto non può essere scattata correttamente dopo la prima foto.</p> <ul style="list-style-type: none"> Eseguire nuovamente la ripresa. Dopo aver scattato la prima foto, spostare la fotocamera in orizzontale e inquadrare il soggetto in modo da allinearla con la guida. In alcune condizioni di ripresa, ad esempio quando il soggetto si muove, è scuro o il contrasto è basso, potrebbe non essere possibile scattare la seconda foto. 	 5 –
Impossibile salvare l'immagine 3D	<p>Impossibile salvare immagini 3D.</p> <ul style="list-style-type: none"> Eseguire nuovamente la ripresa. Eliminare le immagini non necessarie. A seconda del soggetto o delle condizioni di ripresa, ad esempio quando il soggetto si muove, è scuro o il contrasto è basso, potrebbe non essere possibile creare le immagini 3D e quindi salvarle. 	 5 32 –
File audio non salvabile.	<p>Non è possibile allegare un memo vocale a questo file.</p> <ul style="list-style-type: none"> I memo vocali non possono essere associati ai filmati. Selezionare una foto scattata con questa fotocamera. 	–  50
L'immagine non può essere modificata.	<p>Non è possibile modificare l'immagine selezionata.</p> <ul style="list-style-type: none"> Verificare le condizioni richieste per la modifica. Queste opzioni non possono essere utilizzate con i filmati. 	 16 –
Filmato non registrabile	<p>Si verificato un errore di timeout durante la registrazione del filmato. Scegliere una card di memoria con maggiore velocità in scrittura.</p>	19
La memoria non contiene immagini	<p>Nella memoria interna o nella card di memoria non sono presenti immagini.</p> <ul style="list-style-type: none"> Per visualizzare le immagini salvate nella memoria interna, rimuovere la card di memoria. Per copiare le immagini dalla memoria interna a una card di memoria, premere il pulsante MENU e selezionare Copia dal Menu play. 	18  51
File senza dati immagine	<p>Il file non è stato creato con la COOLPIX S9300/S9200. Il file non può essere visualizzato con questa fotocamera.</p>	–
File non riproducibile	<p>Visualizzare il file con il computer o con qualsiasi altra periferica utilizzata per crearlo o per modificarlo.</p>	–
Tutte le foto sono nascoste	<p>Nessuna immagini disponibile per il slide show.</p>	–
Immagine non cancellabile	<p>L'immagine è protetta. Disabilitare la protezione.</p>	 47
Destinazione con stesso fuso orario	<p>La destinazione ha lo stesso fuso orario dell'impostazione locale.</p>	 69
Selettore dei modi non in posizione.	<p>La ghiera di selezione modo è posizionata tra due modi. Ruotare la ghiera di selezione modo per selezionare il modo desiderato.</p>	24

Display	Causa/Soluzione	
Impossibile ottenere dati GPS.	Solo COOLPIX S9300 L'orologio della fotocamera non è impostato correttamente. Cambiare la località e l'ora, quindi determinare nuovamente la località.	–
File A-GPS non trovato sulla card	Solo COOLPIX S9300 Nella card di memoria non è stato possibile trovare un file A-GPS aggiornabile. Controllare quanto segue. <ul style="list-style-type: none"> • Se la card di memoria è inserita • Se il file A-GPS è memorizzato nella card di memoria • Se il file A-GPS salvato nella card di memoria è più recente del file A-GPS salvato nella fotocamera • Se il file A-GPS è ancora valido 	–
Aggiornamento non riuscito	Solo COOLPIX S9300 Impossibile aggiornare il file A-GPS. Il file A-GPS potrebbe essere corrotto. Scaricare nuovamente il file dal sito Web.	 59
Impossibile salvare nella card di memoria	La card di memoria non è inserita. Inserire una card di memoria.	18
	Solo COOLPIX S9300 Sono già stati salvati 100 eventi del registro, oppure 36 eventi del registro in un giorno. Cancellare i dati del registro non più necessari dalla card di memoria o sostituire la card di memoria con una nuova.	 62
Impossibile correggere la bussola	Solo COOLPIX S9300 Impossibile correggere la bussola elettronica. Rotare la fotocamera come per disegnare un otto nell'aria, in esterno, e contemporaneamente ruotare il polso per orientare la fotocamera in avanti e all'indietro, da un lato all'altro o verso l'alto e verso il basso.	 64
Flash non sollevato completamente.	Il flash è tenuto premuto con un dito o un altro oggetto. Non tenere premuto il flash.	60
Errore obiettivo	L'obiettivo non funziona correttamente. Spegnerne e riaccendere la fotocamera. Se l'errore persiste, contattare il rivenditore o un centro assistenza autorizzato Nikon.	21
Errore di comunicazione	Si è verificato un errore durante la comunicazione con la stampante. Spegnerne la fotocamera e ricollegare il cavo USB.	 26
Errore di sistema	Si è verificato un errore nel circuito interno della fotocamera. Spegnerne la fotocamera, rimuovere e reinserire la batteria, quindi riaccendere la fotocamera. Se l'errore persiste, contattare il rivenditore o un rappresentante autorizzato Nikon.	21
Errore stampante: verificare stato stampante.	Errore stampante Controllare la stampante. Dopo aver risolto il problema, selezionare Riprendi e premere il pulsante  per riprendere la stampa.*	–

Messaggi di errore

Display	Causa/Soluzione	
Errore stampante: verificare carta	Non è stata caricata la carta del formato specificato. Caricare la carta del formato specificato, selezionare Riprendi e premere il pulsante  per riprendere la stampa.*	–
Errore stampante: inceppamento carta	Si è verificato un inceppamento nella stampante. Estrarre la carta inceppata, selezionare Riprendi , quindi premere il pulsante  per riprendere la stampa.*	–
Errore stampante: carta esaurita	La stampante non contiene carta. Caricare la carta del formato specificato, selezionare Riprendi e premere il pulsante  per riprendere la stampa.*	–
Errore stampante: verificare inchiostro	Si è verificato un errore relativo all'inchiostro. Controllare l'inchiostro, selezionare Riprendi e premere il pulsante  per riprendere la stampa.*	–
Errore stampante: inchiostro esaurito	La cartuccia di inchiostro è vuota. Sostituire la cartuccia di inchiostro, selezionare Riprendi e premere il pulsante  per riprendere la stampa.*	–
Errore stampante: file alterato	Si è verificato un errore causato dal file immagine. Selezionare Annulla e premere il pulsante  per annullare la stampa.	–

* Per ulteriori informazioni, consultare il manuale di istruzioni fornito con la stampante.



Note tecniche e indice

Cura dei prodotti	2
Fotocamera.....	2
Batteria.....	3
Adattatore CA/caricabatteria.....	4
Card di memoria.....	5
Cura della fotocamera	6
Pulizia.....	6
Conservazione.....	6
CONTRATTO DI LICENZA D'USO PER I DATI CON I NOMI DELLE LOCALITÀ (solo COOLPIX S9300)	7
Risoluzione dei problemi	11
Caratteristiche tecniche	19
Standard supportati.....	22
Indice analitico	23

Cura dei prodotti

Fotocamera

Per garantire un utilizzo corretto e duraturo del prodotto Nikon, osservate le seguenti precauzioni relative all'uso e alla conservazione del dispositivo.

Prima di utilizzare i prodotti, leggere e seguire le avvertenze riportate in "Informazioni sulla sicurezza" (📖vi a 📖viii).

✔ **Tenete asciutto il prodotto**

L'apparecchio può danneggiarsi se immerso in acqua o esposto ad elevati livelli di umidità.

✔ **Non fate cadere il prodotto**

È possibile che il prodotto non funzioni correttamente se sottoposto a urti o vibrazioni violenti.

✔ **Maneggiate con cura l'obiettivo e tutte le parti mobili**

Non esercitare forza sull'obiettivo, sul copriobiettivo, sul monitor, sull'alloggiamento card di memoria o sul vano batteria. Questi componenti si possono danneggiare con facilità. Inserendo con forza il copriobiettivo si potrebbero causare malfunzionamenti della fotocamera o danni all'obiettivo. In caso di rottura del monitor, prestare la massima attenzione per evitare ferimenti a causa dei frammenti di vetro e impedire che i cristalli liquidi entrino in contatto con la pelle, gli occhi e la bocca.

✔ **Non tenete l'obiettivo puntato verso fonti di luce intensa per periodi prolungati**

Non tenete l'obiettivo puntato verso il sole o altre fonti di luce intensa per periodi prolungati quando utilizzate o riponete la fotocamera. La luce intensa potrebbe deteriorare il sensore di immagine e produrre un effetto sfocato bianco nelle fotografie.

✔ **Tenete lontano da campi magnetici intensi**

Non utilizzate e non conservate la fotocamera in prossimità di apparecchiature che generano forti radiazioni elettromagnetiche o campi magnetici. Le cariche elettrostatiche e i campi magnetici creati da apparecchiature come i radiotrasmittitori possono provocare interferenze compromettendo il funzionamento del monitor, danneggiare i dati salvati sulla card di memoria o alterare i circuiti interni del prodotto.

✔ **Evitate gli sbalzi di temperatura**

Sbalzi di temperatura improvvisi, ad esempio quando si entra o esce da un ambiente riscaldato durante una giornata fredda, possono causare la formazione di condensa all'interno della fotocamera. Per prevenire la formazione di condensa, inserite il prodotto in una borsa o busta di plastica prima di sottoporlo a sbalzi di temperatura improvvisi.

✔ **Spegnete la fotocamera prima di rimuovere o scollegare la fonte di alimentazione o la card di memoria**

Non rimuovere la batteria mentre il prodotto è in funzione oppure quando sta registrando o eliminando delle immagini. Nelle suddette circostanze, l'interruzione improvvisa dell'alimentazione potrebbe provocare la perdita di dati oppure danneggiare la memoria o lo schema elettrico del prodotto.

Note sul monitor

- I monitor e i mirini elettronici sono costruiti con precisione estremamente elevata; almeno il 99,99% dei pixel sono effettivi e non più dello 0,01% risulta mancante o difettoso. Pertanto, sebbene questi display possano contenere pixel sempre accesi (bianchi, rossi, blu o verdi) o sempre spenti (neri), questo non indica un malfunzionamento e non ha alcun effetto sulle immagini registrate con il dispositivo.
- In presenza di una forte luce, potrebbe risultare difficile visualizzare le immagini sul monitor.
- Il monitor è retroilluminato con un LED. Se la luce del monitor dovesse affievolirsi o diventare instabile, contattate un centro di assistenza autorizzato Nikon.

Batteria

- Prima di utilizzare la batteria, leggere e seguire le avvertenze riportate in "Informazioni sulla sicurezza" (libri a libri).
- Verificate il livello della batteria prima di utilizzare la fotocamera e, se necessario, sostituirla o ricaricarla. Se la batteria è completamente carica, non continuate a ricaricarla poiché ciò potrebbe determinare una riduzione delle prestazioni. Quando utilizzate la fotocamera in occasioni importanti, se possibile, tenete sempre a portata di mano una batteria di riserva completamente carica.
- Non utilizzare la batteria a temperature ambiente inferiori a 0°C o superiori a 40°C.
- Caricare la batteria in un ambiente chiuso la cui temperatura sia compresa tra 5°C e 35°C prima dell'uso.
- Se la temperatura della batteria è compresa tra 45°C e 60°C, la capacità di caricamento può risultare ridotta.
- La batteria non verrà caricata se la temperatura ambiente è inferiore a 0°C o superiore a 60°C.
- Tenere presente che la batteria potrebbe riscaldarsi durante l'uso, pertanto aspettare che la batteria si raffreddi prima di ricaricarla. La mancata osservanza di queste precauzioni potrebbero provocare danni alla batteria, comprometterne le prestazioni o precluderne il caricamento normale.
- In condizioni climatiche rigide, la capacità delle batterie tende a risultare ridotta. Accertarsi che la batteria sia completamente carica prima di scattare fotografie all'esterno in presenza di basse temperature. Conservare delle batterie di riserva in un luogo caldo e utilizzarle quando necessario. Una volta riscaldata, una batteria fredda può recuperare parte della carica perduta.
- In caso di polvere sui terminali della batteria, la fotocamera potrebbe non funzionare. Se i terminali della batteria non sono ben puliti, pulirli con un panno pulito e asciutto prima dell'uso.

Cura dei prodotti

- Se la batteria non verrà utilizzata per parecchio tempo, inserirla nella fotocamera e farla scaricare completamente prima di rimuoverla e riporla. Conservare la batteria in un luogo fresco con una temperatura ambiente compresa tra 15°C e 25°C. Non conservare la batteria in locali caldi o molto freddi.
- Estrarre sempre la batteria dalla fotocamera o dal caricabatteria quando non la si utilizza. Se lasciata nella fotocamera, la batteria consuma quantitativi minimi di energia anche se non viene utilizzata. Ciò può causare lo scaricamento eccessivo della batteria rendendola inutilizzabile. L'accensione e lo spegnimento della fotocamera con la batteria scarica può ridurre la vita della batteria. Caricare la batteria prima di utilizzarla, se il livello di carica è basso.
- Ricaricare la batteria almeno una volta ogni sei mesi e farla scaricare completamente prima di riporla.
- Dopo avere estratto la batteria dalla fotocamera o dal caricabatterie, riporre il copricontatti fornito sulla batteria e conservarla in un luogo fresco.
- Un calo netto della durata della carica di una batteria interamente ricaricata ed utilizzata a temperatura ambiente indica che è giunto il momento di sostituirla. Acquistare una nuova batteria EN-EL12.
- Quando non mantiene più la carica, sostituite la batteria. Le batterie usate sono una risorsa preziosa. Riciclare le batterie usate in conformità con le normative locali.

Adattatore CA/caricabatteria

- Leggere e seguire attentamente le avvertenze riportate in "Informazioni sulla sicurezza" (vi a viii) prima di utilizzare l'adattatore CA/caricabatteria.
- L'adattatore CA/caricabatteria EH-69P è destinato all'uso esclusivamente con dispositivi compatibili. Non utilizzare con dispositivi di marca o modello diverso.
- L'EH-69P è compatibile con prese elettriche da 100-240 V CA, 50/60 Hz. Negli altri paesi, utilizzare un adattatore spina (disponibile in commercio) secondo necessità. Per maggiori informazioni sugli adattatori spina, consultare la propria agenzia di viaggio.
- Non utilizzare in nessuna circostanza un adattatore CA di marca o modello diverso dall'adattatore CA/caricabatteria EH-69P o da un adattatore USB-CA. La mancata osservanza di questa precauzione può provocare surriscaldamento o danni alla fotocamera.

Card di memoria

- Utilizzare solo card di memoria Secure digital. Vedere "Card di memoria approvate" (📖19).
- Quando si utilizza la card di memoria, attenersi alle precauzioni fornite nella relativa documentazione.
- Non applicare etichette o adesivi sulla card di memoria.
- Non formattare la card di memoria utilizzando un computer.
- Se si utilizza per la prima volta una card di memoria che è stata utilizzata in un altro dispositivo, assicurarsi di formattarla con questa fotocamera.
Quando si utilizza una card di memoria nuova, si raccomanda di formattarla prima con questa fotocamera.
- La formattazione elimina definitivamente tutti i dati dalla card di memoria. Prima di eseguire la formattazione, trasferire tutte le immagini importanti su un computer.
- Se viene visualizzato il messaggio di errore "Card non formattata. Formattare?" quando si inserisce una card di memoria in questa fotocamera, è necessario formattare la card di memoria. Se la card di memoria contiene immagini che si desidera conservare, selezionare **No** e salvare le immagini su un computer prima di formattare la card di memoria. Per formattare la card, selezionare **Si** e premere il pulsante **OK**.
- Di seguito vengono indicate alcune operazioni che è opportuno evitare durante la formattazione delle card di memoria, durante la scrittura o l'eliminazione di dati in essa oppure durante il trasferimento dei dati in un computer. La mancata osservanza di queste precauzioni potrebbe causare perdita di dati o danni alla card di memoria:
 - Aprire il vano batteria/coperchio alloggiamento card di memoria per rimuovere la batteria o la card di memoria.
 - Spegnere la fotocamera
 - Scollegare l'adattatore CA

Cura della fotocamera

Pulizia

Obiettivo	Non toccare con le dita le parti di vetro. Togliete la polvere o particelle estranee con una pompetta. Per eliminare impronte digitali, sostanze oleose o altre macchie che non possono essere rimosse con un soffio d'aria, pulite con cautela l'obiettivo utilizzando un panno morbido e asciutto o un panno in microfibra per la pulizia degli occhiali, con movimenti a spirale dal centro verso i bordi. Non strofinate la lente vigorosamente o con un materiale ruvido. La mancata osservanza di questa precauzione potrebbe causare danni o malfunzionamenti. Se anche dopo questa operazione l'obiettivo non risulta pulito, ripetetela dopo avere inumidito leggermente il panno con un detergente apposito reperibile in commercio.
Monitor	Asportate la polvere e le particelle estranee con una pompetta. Per eliminare impronte digitali, sostanze oleose o altre macchie, pulire con cautela il monitor utilizzando un panno morbido e asciutto o un panno in microfibra per la pulizia degli occhiali. Non strofinare il monitor vigorosamente o con un materiale ruvido. La mancata osservanza di questa precauzione potrebbe causare danni o malfunzionamenti.
Corpo	Togliete la polvere, la sporcizia o la sabbia con una pompetta, quindi pulire delicatamente con un panno asciutto e morbido. Dopo avere utilizzato la fotocamera in spiaggia o in un ambiente in cui sono presenti sabbia o polvere, eliminare ogni residuo di sabbia, polvere o sale con un panno asciutto leggermente inumidito con acqua dolce, quindi asciugatela accuratamente. La presenza di corpi estranei all'interno della fotocamera potrebbe causare danni non coperti dalla garanzia.

Non utilizzate solventi organici volatili, ad esempio alcool o diluenti, detersivi chimici, agenti anticorrosivi o antiappannamento.

Conservazione

Rimuovete la batteria se prevedete di non utilizzare la fotocamera per un lungo periodo.

Non conservare la fotocamera con naftalina o canfora oppure nelle condizioni seguenti:

- In prossimità di apparecchiature che possono produrre forti campi magnetici, quali televisori e radio
- Temperature al di sotto di -10°C o al di sopra di 50°C
- Luoghi con scarsa ventilazione o esposti a un livello di umidità superiore al 60%

Per prevenire la formazione di condensa e muffe, estraete la fotocamera dal luogo in cui viene conservata almeno una volta al mese. Prima di riporre nuovamente la fotocamera, accendetela e premete più volte il pulsante di scatto.

Per la conservazione della batteria, leggete e seguite attentamente le avvertenze fornite nella sezione "Batteria" (🔋-3) in "Cura dei prodotti".

I dati relativi alle mappe e i dati con i nomi delle località memorizzati in questa fotocamera digitale ("Dati") vengono forniti per uso esclusivamente personale e interno e non possono essere utilizzati per scopi di lucro. Tali dati sono protetti da copyright e sono soggetti ai termini e alle condizioni seguenti, concordati tra l'utente e Nikon Corporation ("Nikon") e i suoi licenziatari (inclusi i rispettivi licenziatari e fornitori).

Termini e condizioni

Uso esclusivamente personale. L'utente accetta di utilizzare questi Dati insieme alla fotocamera digitale e ai dati delle immagini scattate con la fotocamera digitale per uso esclusivamente personale, per scopi non commerciali in base ai termini della licenza e non per agenzie di servizi, per condividerli con altri utenti in tempi diversi o per scopi simili. Di conseguenza, fatte salve le limitazioni previste nei paragrafi seguenti, l'utente si impegna a non riprodurre, copiare, modificare, decompilare, disassemblare o decodificare questi dati, o parte di essi, o trasferirli o distribuirli in qualsiasi forma, per qualsiasi scopo, ad eccezione di quanto consentito dalle leggi.

Limitazioni. Ad eccezione dei casi espressamente autorizzati da Nikon, e senza limitarsi e quanto dichiarato nella sezione precedente, l'utente non è autorizzato a utilizzare questi dati (a) con prodotti, sistemi o applicazioni installate o con altre modalità collegate o in comunicazione con veicoli, in grado di gestire la navigazione, il posizionamento, la spedizione, l'orientamento stradale in tempo reale, la gestione di flotte o applicazioni simili; o (b) con o in comunicazione con dispositivi di posizionamento o computer o dispositivi elettronici mobili o wireless, inclusi, senza alcuna limitazione, telefoni cellulari, computer tascabili e palmari, cercapersone e minicomputer palmari multifunzionali o PDA.

Avvertenza. I dati possono contenere informazioni inesatte o incomplete a causa del passare del tempo, del mutare delle circostanze, delle fonti utilizzate e del tipo di raccolta di dati geografici esaurienti; ciascuno di questi fattori può portare a risultati non corretti.

Nessuna garanzia. Il Dati vengono forniti "così come sono" e l'utente accetta di utilizzarli a suo proprio rischio. Nikon e i suoi licenziatari (inclusi i rispettivi licenziatari e fornitori) escludono eventuali garanzie, dichiarazioni o responsabilità di qualsiasi tipo, espresse o implicite, derivanti da leggi o normative varie, incluse, ma non limitate a, contenuto, qualità, precisione, integrità, funzionalità, affidabilità, idoneità per uno scopo particolare, utilità, uso o risultati derivanti da questi Dati, e non garantiscono che i Dati o il server funzioneranno senza interruzioni o che saranno esenti da errori.

Declinazione di garanzia: NIKON E I SUOI LICENZIATARI (INCLUSI I RELATIVI LICENZIATARI E FORNITORI) DECLINANO QUALSIASI RESPONSABILITÀ, ESPRESSA O IMPLICITA, RELATIVAMENTE A QUALITÀ, PRESTAZIONI, COMMERCIALIZZABILITÀ, IDONEITÀ PER UNO SCOPO PARTICOLARE O NON VIOLAZIONE. Alcuni stati, territori o paesi non consentono determinate esclusioni di garanzia; in tal caso l'esclusione di cui sopra deve considerarsi non applicabile.

Declinazione di responsabilità. NIKON E I SUOI LICENZIATARI (INCLUSI I RELATIVI LICENZIATARI E FORNITORI) NON SONO RESPONSABILI: PER EVENTUALI RECLAMI, RICHIESTE O AZIONI, INDIPENDENTEMENTE DALLA NATURA DELLA CAUSA DEL RECLAMO O DELL'AZIONE, CHE FANNO RIFERIMENTO A PERDITE, LESIONI O DANNI, DIRETTI O INDIRETTI, DERIVANTI DALL'USO O DAL POSSESSO DI QUESTE INFORMAZIONI; O PER EVENTUALI PERDITE DI PROFITTI, GUADAGNI, CONTRATTI O RISPARMI, O ALTRI DANNI DIRETTI, INDIRETTI, ACCIDENTALI, SPECIALI O CONSEGUENZIALI DERIVANTI DALL'USO O DALL'IMPOSSIBILITÀ DI USARE TALI INFORMAZIONI, O PER EVENTUALI LACUNE IN QUESTE INFORMAZIONI, O PER LA VIOLAZIONE DI QUESTI TERMINI O CONDIZIONI, PER UN'AZIONE PREVISTA DAL CONTRATTO, UN'ILLECITO O SULLA BASE DI UNA GARANZIA, ANCHE QUALORA NIKON O I SUOI LICENZIATARI FOSSERO STATI INFORMATI DELLA POSSIBILITÀ DI TALI DANNI. Alcuni stati, territori e paesi non consentono determinate esclusioni di responsabilità o limitazioni dei danni; in tal caso la limitazione di cui sopra deve considerarsi non applicabile.

Controllo delle esportazioni. L'utente accetta di non esportare da qualsiasi luogo parte dei Dati o qualsiasi prodotto direttamente correlato, tranne in caso di conformità con, e in possesso di tutte le licenze e approvazioni richieste, le leggi, le regolamentazioni e le normative applicabili, comprese ma non limitate a, le leggi, le regolamentazioni e le normative amministrative dall'Office of Foreign Assets Control e dal Bureau of Industry and Security del Dipartimento del commercio degli Stati Uniti. Nella misura in cui un di queste leggi, norme o regolamenti di esportazione dovesse proibire a Nikon e i suoi soggetti licenziatari di adempiere agli obblighi qui descritti e relativi alla consegna o alla distribuzione dei dati, questa omissione dovrà essere giustificata e non dovrà costituire una violazione di questo Accordo.

Intero accordo. Questi termini e condizioni costituiscono l'intero accordo tra Nikon (e i suoi licenziatari, inclusi i rispettivi licenziatari e i fornitori) e l'utente relativamente alla materia in oggetto e sostituisce integralmente qualsiasi precedente accordo precedente scritto o verbale intercorso tra le parti su tale materia.

Legislazione vigente. I termini e le condizioni sopra indicati saranno regolati dalle leggi del Giappone, senza rendere efficace (i) il relativo conflitto di disposizioni legislative o (ii) la Convenzione delle Nazioni Unite per i contratti sulla compravendita internazionale di merci, esplicitamente esclusa; a condizione che, nel caso in cui le leggi del Giappone non siano ritenute applicabili a questo accordo per qualsivoglia motivo nel paese in cui l'utente ha ricevuto i dati, questo accordo sarà regolato dalle leggi del paese in cui l'utente ha ricevuto i dati. L'utente accetta di sottoporsi alla giurisdizione del Giappone per tutte le controversie, i reclami o le azioni derivanti da o in collegamento con i Dati forniti ai sensi del presente accordo.

Utenti finali governativi. Qualora i Dati forniti da NAVTEQ vengano acquisiti da o per conto del governo degli Stati Uniti o di qualsiasi altro soggetto richieda o applichi diritti simili a quelli generalmente reclamati dal governo degli Stati Uniti, tali Dati vengono considerati un "articolo commerciale" secondo quanto stabilito dalla disposizione 48 C.F.R. ("FAR") 2.101, vengono concessi in licenza in conformità con le Condizioni di utilizzo per l'utente finale, e ogni copia dei Dati inviati o altrimenti forniti dovrà essere contrassegnata e integrata a seconda dei casi con le seguenti "Comunicazioni relative all'utilizzo" e dovrà essere trattata in conformità a tali comunicazioni:

Comunicazioni relative all'utilizzo
 Nome contraente (Produttore/Fornitore):
 NAVTEQ
 Contraente (Produttore/Fornitore)
 Indirizzo:
 425 West Randolph Street, Chicago, Illinois
 60606
 Tali Dati costituiscono un articolo commerciale come definito nella disposizione FAR 2.101 e sono soggetti alle Condizioni di utilizzo per l'utente finale ai sensi delle quali tali Dati sono stati forniti.
 © 2011 NAVTEQ - Tutti i diritti riservati.

Se il funzionario contraente, l'agenzia del governo federale o un qualsiasi funzionario federale rifiuta di utilizzare la legenda fornita nel presente documento, il funzionario contraente, l'agenzia del governo federale o l'eventuale funzionario deve notificare NAVTEQ prima di cercare diritti aggiuntivi o alternativi sui Dati.

Comunicazioni relative ai titolari dei copyright dei software concessi in licenza

- Dati sulle località in Giappone



© 2011 ZENRIN CO., LTD.. Tutti i diritti riservati.

Questo servizio utilizza i dati POI di ZENRIN CO., LTD..
"ZENRIN" è un marchio registrato di ZENRIN CO., LTD..

- Dati sulle località eccetto il Giappone



© 1993-2011 NAVTEQ. Tutti i diritti riservati.

NAVTEQ Maps is a trademark of NAVTEQ.

Austria	© Bundesamt für Eich- und Vermessungswesen
Croatia Cyprus Estonia Latvia Lithuania Moldova Poland Slovenia Ukraine	© EuroGeographics
France	source: © IGN France - BD TOPO ®
Germany	"Die Grundlagendaten wurden mit Genehmigung der zuständigen Behörden entnommen"
Great Britain	Contains Ordnance Survey data © Crown copyright and database right 2010 Contains Royal Mail data © Royal Mail copyright and database right 2010
Greece	Copyright Geomatics Ltd.
Hungary	Copyright © 2003; Top-Map Ltd.
Italy	La Banca Dati Italiana è stata prodotta usando quale riferimento anche cartografia numerica ed al tratto prodotta e fornita dalla Regione Toscana.
Norway	Copyright © 2000; Norwegian Mapping Authority
Portugal	Source: lgeoE - Portugal
Spain	Información geográfica propiedad del CNIG
Sweden	Based upon electronic data © National Land Survey Sweden.
Switzerland	Topografische Grundlage: © Bundesamt für Landestopographie

Canada	This data includes information taken with permission from Canadian authorities, including © Her Majesty, © Queen's Printer for Ontario, © Canada Post, GeoBase ®, © Department of Natural Resources Canada. All rights reserved.
Mexico	Fuente: INEGI (Instituto Nacional de Estadística y Geografía)
Australia	© Hema Maps Pty. Ltd, 2011. Copyright. Based on data provided under license from PSMA Australia Limited (www.psm.com.au). Product incorporates data which is © 2011 Telstra Corporation Limited, GM Holden Limited, Intelematics Australia Pty Ltd, NAVTEQ International LLC, Sentinel Content Pty Limited and Continental Pty Ltd.
Israel	© Survey of Israel data source
Jordan	© Royal Jordanian Geographic Centre
Mozambique	Certain Data for Mozambique provided by Cenacarta © 2011 by Cenacarta
Réunion	source: © IGN 2009 - BD TOPO ®
Ecuador	INSTITUTO GEOGRAFICO MILITAR DEL ECUADRO AUTORIZACION N° IGM-2011-01- PCO-01 DEL 25 DE ENERO DE 2011
Guadeloupe	source: © IGN 2009 - BD TOPO ®
Guatemala	Aprobado por el INSTITUTO GEOGRAFICO NACIONAL - Resolución del IGN N° 186-2011
French Guiana	source: © IGN 2009 - BD TOPO ®
Martinique	source: © IGN 2009 - BD TOPO ®
Mexico	Fuente: INEGI (Instituto Nacional de Estadística y Geografía)

Risoluzione dei problemi







Se la fotocamera non funziona come previsto, consultare l'elenco dei problemi più frequenti riportato di seguito prima di rivolgersi al rivenditore di fiducia o a un rappresentante autorizzato Nikon. Per ulteriori informazioni, fare riferimento ai numeri di pagina indicati nell'ultima colonna a destra.

- Per ulteriori informazioni, vedere "Messaggi di errore" (892).

Problemi relativi ad alimentazione, schermo e impostazioni

Problema	Causa/Soluzione	
La batteria inserita nella fotocamera non può essere caricata.	<ul style="list-style-type: none"> • Verificare tutti i collegamenti. 	16, 18
La batteria non può essere caricata collegando la fotocamera a un computer.	<ul style="list-style-type: none"> • È stato selezionato No per Ricarica via computer nel menu impostazioni. • Se si carica la batteria collegando la fotocamera a un computer, la carica della batteria si arresta quando si spegne la fotocamera. • Se si carica la batteria collegando la fotocamera a un computer, la carica della batteria si arresta quando il computer entra in standby, e la fotocamera può spegnersi. • In base alle specifiche, alle impostazioni e allo stato del computer, potrebbe risultare impossibile caricare la batteria mediante collegamento al computer. 	102,  80  80  80 –
Non è possibile accendere la fotocamera.	<ul style="list-style-type: none"> • La batteria è scarica. • La fotocamera non può essere accesa se collegata a una presa elettrica mediante l'adattatore CA/caricabatteria. 	20 16
La fotocamera si spegne senza preavviso.	<ul style="list-style-type: none"> • La batteria è scarica. • Se non si esegue alcuna operazione per un certo periodo di tempo, la fotocamera si spegne automaticamente per effetto della funzione di autospegnimento per risparmiare energia. • Se si collega l'adattatore CA/caricabatteria con la fotocamera accesa, la fotocamera si spegne. • Se si scollega il cavo USB di collegamento al computer o alla stampante, la fotocamera si spegne. Ricollegare il cavo USB. • L'interno della fotocamera si è riscaldato. Lasciare spenta la fotocamera fino a quando la parte interna si raffredda. • Alle basse temperature, la fotocamera e la batteria potrebbero non funzionare normalmente. 	20 21 16 82, 85,  26 –  3
Il monitor è vuoto.	<ul style="list-style-type: none"> • La fotocamera è spenta. • La batteria è scarica. • È attivo il modo standby per il risparmio energetico: Premere l'interruttore di alimentazione, il pulsante di scatto, il pulsante  o il pulsante  (registrazione filmato) oppure ruotare la ghiera di selezione modo. • Se la spia flash lampeggia, attendere finché il flash non si è caricato. • La fotocamera e il computer sono collegati tramite un cavo USB. • La fotocamera e il televisore sono collegati tramite un cavo audio/video o un cavo HDMI. 	21 20 21 60 82, 85 82,  23
Il monitor non è leggibile.	<ul style="list-style-type: none"> • Regolare la luminosità del monitor. • Il monitor è sporco. Pulirlo. 	100,  70  6











Risoluzione dei problemi

Problema	Causa/Soluzione	
La data e l'ora di registrazione non sono corrette.	<ul style="list-style-type: none"> Se l'orologio della fotocamera non è stato impostato (durante la ripresa lampeggia l'indicatore "data non impostata"), le immagini fisse avranno una data/ora "00/00/0000 00:00"; i filmati saranno datati "01/01/12 00:00". Impostare la data e l'ora corrette utilizzando l'opzione Fuso orario e data nel menu impostazioni. L'orologio della fotocamera non è preciso come un normale orologio, ad esempio da polso. Controllare regolarmente l'orologio della fotocamera confrontando l'ora con quella di orologi più precisi e, se necessario, reimpostarlo. 	22, 100,  67 100,  67
Sul monitor non è visualizzata alcuna informazione.	È stato selezionato Nascondi info per Info foto in Impostazioni monitor nel menu impostazioni.	100,  70
Stampa data non disponibile.	Fuso orario e data non sono stati impostati.	22, 100,  67
La data non compare nelle immagini neanche quando l'opzione Stampa data è attivata.	<ul style="list-style-type: none"> Viene selezionato un modo di ripresa che non supporta la sovrastampa data. Un'altra funzione impostata al momento limita l'utilizzo della sovrastampa della data. La data non può essere sovrastampata su un filmato. 	100,  72 73 -
All'accensione della fotocamera viene visualizzata la schermata di impostazione di fuso orario e data.	La batteria dell'orologio è scarica; sono stati ripristinati i valori predefiniti di tutte le impostazioni.	23
Le impostazioni della fotocamera sono state reimpostate.		
Il monitor è spento e la spia di accensione lampeggia rapidamente.	La temperatura della batteria è alta. Spegnerla fotocamera e attendere che la batteria si raffreddi prima di riutilizzarla. Dopo tre minuti di lampeggio della spia, la fotocamera si spegne automaticamente, ma è possibile premere l'interruttore di alimentazione per spegnerla manualmente.	21
La temperatura della fotocamera aumenta.	Quando vengono utilizzate a lungo funzioni quali la registrazione di filmati o l'invio di immagini utilizzando la Eye-Fi card, o quando la fotocamera viene utilizzata in un ambiente con temperature elevate, la temperatura della fotocamera potrebbe aumentare. Non si tratta di un malfunzionamento.	89













● Fotocamere controllate elettronicamente











In casi estremamente rari, sul monitor potrebbero apparire caratteri insoliti e la fotocamera potrebbe smettere di funzionare. Nella maggior parte dei casi, questo fenomeno è causato da una forte carica elettrostatica esterna. Spegnerla fotocamera, rimuovere e reinserire la batteria, quindi riaccendere la fotocamera. Tenere presente che, scollegando la fotocamera da una fonte di alimentazione come descritto in precedenza, potrebbe verificarsi la perdita dei dati non ancora salvati nella memoria interna o nella card di memoria nel momento in cui si è verificato il problema. I dati registrati precedentemente non verranno danneggiati. Se il problema persiste, contattare il rivenditore o un centro assistenza autorizzato Nikon.

Problemi di ripresa



Problema	Causa/Soluzione	
Impossibile impostare il modo di ripresa.	Scollegare il cavo HDMI o USB.	82, 85,  23,  26
Non è possibile riprendere immagini.	<ul style="list-style-type: none"> Quando la fotocamera è nel modo di riproduzione, premere il pulsante , il pulsante di scatto o il pulsante  (registrazione filmato). 	30
	<ul style="list-style-type: none"> Quando vengono visualizzati i menu, premere il pulsante MENU. 	11
	<ul style="list-style-type: none"> La batteria è scarica. Se la spia flash lampeggia lentamente, il flash è in fase di carica. 	20 60
Impossibile scattare immagini 3D.	In alcune condizioni di ripresa, come quando il soggetto è in movimento oppure è scuro o il contrasto è basso, potrebbe non essere possibile scattare la seconda foto o salvare l'immagine 3D.	–
La fotocamera non è in grado di mettere a fuoco.	<ul style="list-style-type: none"> Il soggetto è troppo vicino alla fotocamera. Eseguire la ripresa con il modo macro, con  (Selezione scene auto) o con il modo scena Macro/primo piano. 	39, 45
	<ul style="list-style-type: none"> Il soggetto non è adatto alla funzione autofocus. 	29
	<ul style="list-style-type: none"> Impostare Illuminatore AF nel menu impostazioni su Auto. 	101,  75
	<ul style="list-style-type: none"> Il soggetto è fuori dall'area di messa a fuoco con il pulsante di scatto premuto a metà corsa. Spegnere e riaccendere la fotocamera. 	28, 37 21
Durante la ripresa, sul monitor compaiono delle bande colorate.	Le bande colorate possono comparire durante la ripresa di soggetti con motivi ripetitivi (ad esempio, tapparelle) e non costituiscono un malfunzionamento. Le bande colorate non saranno presenti nelle foto scattate o nei filmati registrati. Tuttavia, quando si utilizza l'opzione Velocità alta: 120 fps o HS 120 fps (640x480) , le bande colorate potrebbero risultare visibili nelle foto scattate e nei filmati registrati.	–
Le immagini sono mosse.	<ul style="list-style-type: none"> Utilizzare il flash. Utilizzare la funzione di riduzione vibrazioni o rilevamento del movimento. 	60 101,  73,  74
	<ul style="list-style-type: none"> Utilizzare BSS (scelta dello scatto migliore). Utilizzare un treppiedi per stabilizzare la fotocamera (per ottenere risultati ottimali, usare l'autoscatto). Impostare un livello di sensibilità ISO più elevato. 	56 63 37,  36
Nelle foto scattate con il flash sono presenti dei punti luminosi.	Il flash viene riflesso da particelle nell'atmosfera. Impostare il flash su  (No).	61

Risoluzione dei problemi





Problema	Causa/Soluzione	
Il flash non viene emesso.	<ul style="list-style-type: none"> Il flash è impostato su  (No). È stato selezionato un modo di ripresa che prevede la disattivazione del flash. Un'altra funzione impostata al momento limita l'utilizzo del flash. 	61 59 73
Lo zoom digitale non è disponibile.	<ul style="list-style-type: none"> È stato selezionato No per Zoom digitale nel menu impostazioni. Non è possibile utilizzare lo zoom digitale quando nel modo scena si selezionano le impostazioni  (Selezione scene auto),  (Paesaggio notturno),  (Controluce) con HDR impostato su Si, Ritratto, Ritratto notturno, Panorama semplificato, Animali domestici o Fotografia 3D. Non è possibile utilizzare lo zoom digitale quando è selezionato il modo Ritratto intelligente. Sono impostate altre funzioni che limitano l'utilizzo dello zoom digitale. 	101,  76 39, 40, 41, 42, 43, 47, 48, 49 50 73
Il Formato immagine non è disponibile.	Un'altra funzione impostata al momento limita l'utilizzo dell'opzione Formato immagine .	71
Non viene emesso alcun suono quando scatta l'otturatore.	<ul style="list-style-type: none"> È stato selezionato No per Suono scatto in Impostazioni audio nel menu impostazioni. È stata selezionata l'opzione Sport, Museo o Animali domestici nel modo scena. È selezionato il modo di ripresa in sequenza. Sono impostate altre funzioni che limitano l'utilizzo del suono di scatto. Non ostruire il diffusore acustico. 	101,  77 42, 46, 48  77 3
L'illuminatore ausiliario AF non si accende.	È stato selezionato No per Illuminatore AF nel menu impostazioni. Anche quando è impostato Auto , l'illuminatore ausiliario AF potrebbe non accendersi in base alla posizione dell'area di messa a fuoco o del modo scena.	101,  75
Le immagini appaiono sporche.	L'obiettivo è sporco. Pulire l'obiettivo.	 6
I colori sono innaturali.	L'impostazione del bilanciamento del bianco o della tinta non corrisponde alla sorgente luminosa.	37, 45, 65,  33
Sullo schermo o sull'immagine scattata sono presenti fasce a forma di anello o con i colori dell'arcobaleno.	In caso di soggetto in controluce o durante le riprese con una fonte di luce estremamente intensa sul display, ad esempio la luce del sole, sull'immagine potrebbero apparire fasce a forma di anello o con i colori dell'arcobaleno. Modificare la posizione della fonte di luce o fare in modo che non sia presente nel display ed eseguire nuovamente la ripresa.	–
L'immagine presenta pixel luminosi distribuiti in modo casuale ("disturbo").	Il soggetto è scuro, pertanto il tempo di posa è troppo lento oppure il valore di sensibilità ISO è troppo elevato. <ul style="list-style-type: none"> Utilizzare il flash. Impostare un valore di sensibilità ISO più basso. 	60 37,  36





Problema	Causa/Soluzione	
Le immagini sono troppo scure	<ul style="list-style-type: none"> Il flash è impostato su  (No). La finestra del flash è ostruita. Il soggetto è oltre il campo del flash. Regolare la compensazione dell'esposizione. Aumentare la sensibilità ISO. Il soggetto è in controluce. Selezionare il modo scena  (Controluce) oppure impostare il modo flash su  (fill flash). 	61 26 60 68 37,  36 41, 60
Le immagini sono troppo luminose	Regolare la compensazione dell'esposizione.	68
La correzione occhi rossi viene applicata anche alle aree in cui non è presente tale difetto.	Durante le riprese con  (auto con riduzione occhi rossi) o con l'opzione "fill flash con riduzione occhi rossi" del modo scena Ritratto notturno , in casi molto rari la funzione Correzione automatica occhi rossi potrebbe essere applicata ad aree in cui questo difetto non è presente. Impostare un modo flash diverso da  (auto con riduzione occhi rossi), selezionare un modo scena diverso da Ritratto notturno , quindi riprendere a scattare.	43, 60
I risultati dell'effetto pelle soft non corrispondono al previsto.	<ul style="list-style-type: none"> L'effetto pelle soft potrebbe non produrre gli effetti desiderati a seconda delle condizioni di ripresa. Per le immagini che contengono quattro o più volti, tentare di utilizzare Effetto pelle soft nel menu play. 	52 80,  19
Il salvataggio delle immagini richiede tempo.	<p>Il salvataggio delle immagini può richiedere più tempo nelle situazioni seguenti.</p> <ul style="list-style-type: none"> Se si attiva automaticamente la funzione di riduzione disturbo durante le riprese in luoghi scarsamente illuminati. Quando il flash è impostato su  (auto con riduzione occhi rossi). Durante la ripresa di immagini nei modi scena seguenti. <ul style="list-style-type: none"> - Mano libera in  (Paesaggio notturno) - HDR impostato su un'opzione diversa da No in  (Controluce) - Mano libera in Ritratto notturno - Panorama semplificato Durante le riprese in sequenza. 	- 61 40 41 43 47 55

Problemi relativi alla riproduzione





Problema	Causa/Soluzione	
Il file non può essere riprodotto.	<ul style="list-style-type: none"> Il file è stato sovrascritto o rinominato mediante un computer o un altro modello di fotocamera. I filmati registrati con fotocamere diverse dalla COOLPIX S9300/S9200 non possono essere riprodotti. 	- 92
Non è possibile riprodurre una sequenza.	<ul style="list-style-type: none"> Le immagini riprese in sequenza con fotocamere diverse dalla COOLPIX S9300/S9200 non possono essere riprodotte in sequenza. Controllare l'impostazione di Opzioni visualizz. sequenza. 	- 81,  52

Risoluzione dei problemi

Problema	Causa/Soluzione	
<p>Non è possibile ingrandire l'immagine.</p>	<ul style="list-style-type: none"> Lo zoom in riproduzione non può essere utilizzato con i filmati, le mini-foto o le copie ritagliate di dimensioni pari o inferiori a 320 x 240 pixel. Lo zoom in riproduzione potrebbe non essere disponibile per le immagini scattate con fotocamere diverse dalla COOLPIX S9300/S9200. Le immagini 3D non possono essere ingrandite quando la fotocamera è collegata via HDMI e le immagini sono riprodotte in 3D. 	<p>–</p> <p>–</p> <p> 5</p>
<p>Non è possibile registrare o riprodurre memo vocali.</p>	<ul style="list-style-type: none"> I memo vocali non possono essere associati ai filmati. I memo vocali non possono essere associati alle immagini scattate con fotocamere diverse dalla COOLPIX S9300/S9200 e non è possibile riprodurre memo vocali registrati con altre fotocamere. 	<p>–</p> <p>81</p>
<p>Foto e filmati non possono essere modificati.</p>	<ul style="list-style-type: none"> Verificare le condizioni richieste per la modifica di immagini e filmati. Le immagini e i filmati ripresi con fotocamere diverse dalla COOLPIX S9300/S9200 non possono essere modificati. 	<p>80,  16,</p> <p> 31</p> <p>–</p>
<p>Le immagini non vengono visualizzate sul televisore.</p>	<ul style="list-style-type: none"> L'opzione Standard video o HDMI non è impostata correttamente nel menu Impostazioni TV. I cavi sono collegati sia al mini-connettore HDMI che al connettore USB/audio/video. La card di memoria non contiene immagini. Sostituire la card di memoria. Rimuovere la card di memoria per riprodurre le immagini dalla memoria interna. 	<p>102,</p> <p> 79</p> <p>82</p> <p>18</p>
<p>Le icone album vengono ripristinate alle icone predefinite corrispondenti oppure le immagini aggiunte all'album non possono essere visualizzate nel modo Foto preferite.</p>	<p>I dati salvati nella memoria interna o sulla card di memoria non possono essere riprodotti se sovrascritti mediante un computer.</p>	<p>–</p>
<p>Le immagine salvate non vengono visualizzate nel modo Ordinamento automatico.</p>	<ul style="list-style-type: none"> L'immagine desiderata è stata ordinata in una categoria diversa da quella attualmente visualizzata. Le immagini salvate in fotocamere diverse dalla COOLPIX S9300/S9200 e le immagini copiate utilizzando l'opzione Copia non possono essere visualizzate nel modo Ordinamento automatico. Le immagini salvate nella memoria interna o sulla card di memoria non possono essere riprodotte correttamente se sovrascritte mediante un computer. A ciascuna categoria è possibile aggiungere fino a 999 immagini e filmati in totale. Se la categoria desiderata contiene già 999 immagini o filmati in totale, non è possibile aggiungere nuove immagini o filmati. 	<p>–</p>

Problema	Causa/Soluzione	
<p>Nikon Transfer 2 non si avvia quando la fotocamera viene collegata a un computer.</p>	<ul style="list-style-type: none"> • La fotocamera è spenta. • La batteria è scarica. • Il cavo USB non è collegato correttamente. • La fotocamera non è riconosciuta dal computer. • Assicurarsi che il sistema operativo utilizzato sia compatibile con la fotocamera. • Il computer non è impostato per l'avvio automatico di Nikon Transfer 2. <p>Per ulteriori informazioni su Nikon Transfer 2, fare riferimento alle informazioni della guida contenute in ViewNX 2.</p>	<p>21 20 82 – 83 –</p>
<p>La schermata di avvio PictBridge non compare quando la fotocamera viene collegata a una stampante.</p>	<p>Con alcune stampanti compatibili con PictBridge, la schermata di avvio PictBridge potrebbe non essere visualizzata e potrebbe essere impossibile stampare immagini quando si seleziona Auto per l'opzione Ricarica via computer nel menu impostazioni. Impostare l'opzione Ricarica via computer su No e ricollegare la fotocamera alla stampante.</p>	<p>102, 80</p>
<p>Le immagini da stampare non sono visualizzate.</p>	<ul style="list-style-type: none"> • La card di memoria non contiene immagini. Sostituire la card di memoria. • Rimuovere la card di memoria per stampare le immagini dalla memoria interna. • Le immagini scattate con la funzione Fotografia 3D non possono essere stampate. 	<p>18 19 5</p>
<p>Non è possibile selezionare il formato carta con la fotocamera.</p>	<p>Il formato carta non è selezionabile dalla fotocamera nelle seguenti situazioni, anche se la stampante è compatibile con PictBridge. Utilizzare la stampante per selezionare il formato della carta.</p> <ul style="list-style-type: none"> • Il formato della carta selezionato tramite la fotocamera non è compatibile con la stampante. • È stata utilizzata una stampante che imposta automaticamente il formato carta. 	<p>27, 28 –</p>

GPS (solo COOLPIX S9300)

Problema	Causa/Soluzione	
Impossibile identificare la località oppure l'identificazione richiede tempo.	<ul style="list-style-type: none"> In alcuni ambienti di ripresa, la fotocamera potrebbe non essere in grado di identificare la località. Per utilizzare le caratteristiche del GPS, adoperare la fotocamera il più possibile in un'area aperta. 	95
	<ul style="list-style-type: none"> Durante il primo posizionamento, in caso di posizionamento impossibile per circa due ore o dopo aver cambiato le batterie, è necessario attendere alcuni minuti per ottenere le informazioni sul posizionamento. 	95
Impossibile registrare le informazioni di posizione sulle immagini scattate.	Quando sulla schermata di ripresa viene visualizzato il simbolo  o  , le informazioni sulla posizione non vengono registrate. Prima di scattare le foto, assicurarsi che la fotocamera riceva un segnale GPS di intensità sufficiente.	96
Differenza tra la località attuale in cui è stata eseguita la ripresa e le informazioni sulla posizione registrate.	In alcuni ambienti di ripresa le informazioni sulla posizione acquisite possono essere discordanti. Quando si rileva una differenza significativa nei segnali ricevuti dal satellite GPS, ci potrebbe essere una deviazione di diverse centinaia di metri.	95
Viene registrato un nome errato della località oppure non viene visualizzato il nome corretto della località.	Il nome del punto di riferimento desiderato non viene registrato oppure viene visualizzato un nome del punto di riferimento errato.	—
Impossibile aggiornare il file A-GPS.	<ul style="list-style-type: none"> Controllare quanto segue. <ul style="list-style-type: none"> Se la card di memoria è inserita Se il file A-GPS è memorizzato nella card di memoria Se il file A-GPS salvato nella card di memoria è più recente del file A-GPS salvato nella fotocamera Se il file A-GPS è ancora valido Il file A-GPS potrebbe essere corrotto. Scaricare nuovamente il file dal sito Web. 	—  59
Impossibile salvare i dati del registro.	<ul style="list-style-type: none"> Controllare che la card di memoria sia inserita nella fotocamera. In un giorno è possibile memorizzare fino a 36 eventi del registro. In una singola card di memoria è possibile memorizzare fino a 100 eventi del registro. Cancellare i dati del registro non più necessari dalla card di memoria o sostituire la card di memoria con una nuova. 	— —  63

Caratteristiche tecniche

Fotocamera digitale Nikon COOLPIX S9300/S9200

Tipo	Fotocamera digitale compatta
Pixel effettivi	16,0 milioni
Sensore di immagine	CMOS da 1/2,3 pollici; circa 16,79 milioni di pixel totali
Obiettivo	Obiettivo NIKKOR, zoom ottico 18x
Lunghezza focale	4,5-81,0 mm (angolo di campo equivalente a un obiettivo da 25-450 mm nel formato 35 mm [135])
Numero f/	f/3.5-5.9
Struttura	11 elementi in 10 gruppi (2 elementi obiettivo ED)
Zoom digitale	Fino a 4x (angolo di campo equivalente a un obiettivo da circa 1.800 mm nel formato 35mm [135])
Riduzione vibrazioni	Decentramento ottico
Autofocus (AF)	AF con rilevazione del contrasto
Campo di messa a fuoco (dall'obiettivo)	<ul style="list-style-type: none">• [W]: da circa 50 cm a ∞,• [T]: da circa 1,5 m a ∞• Modo macro: da circa 4 cm (nella posizione con l'impostazione massima del grandangolo) a ∞
Selezione area di messa a fuoco	Priorità al volto, auto (selezione automatica di 9 aree), area centrale, manuale con 99 aree di messa a fuoco, inseguimento soggetto
Monitor	Monitor LCD TFT da 7,5-cm (3 pollici), circa 921k punti, angolo di visione ampio con rivestimento antiriflesso e 5 livelli di regolazione della luminosità
Copertura dell'inquadratura (modo di ripresa)	Circa 98% in orizzontale e 98% in verticale (rispetto alla foto effettiva)
Copertura dell'inquadratura (modo riproduzione)	Circa 100% in orizzontale e 100% in verticale (rispetto alla foto effettiva)
Conservazione	
Supporti	Memoria interna (COOLPIX S9300: circa 26 MB) (COOLPIX S9200: circa 25 MB) Card di memoria SD/SDHC/SDXC
File system	Compatibile con DCF, Exif 2.3, DPOF, MPF
Formati file	Immagini fisse: JPEG Immagini 3D: MPO File audio (memo vocale): WAV Filmati: MOV (Video: H.264/MPEG-4 AVC, Audio: AAC stereo)
Dim. Immagine (pixel)	<ul style="list-style-type: none">• 16 M (alta) 4608x3456 ★• 16 M 4608x3456• 8 M 3264x2448• 4 M 2272x1704• 2 M 1600x1200• VGA 640x480• 16:9 12M 4608x2592

Caratteristiche tecniche

Sensibilità ISO (Sensibilità uscita standard)	<ul style="list-style-type: none">• ISO 125, 200, 400, 800, 1600, 3200• Auto (guadagno automatico da ISO 125 a 1600)• Intervallo definito auto (da ISO 125 a 400, da 125 a 800)
Esposizione	
Modo esposizione	Matrix a 256 settori, ponderata centrale, spot (con zoom digitale pari o superiore a 2x)
Controllo dell'esposizione	Auto programmato, rilevamento del movimento, compensazione dell'esposizione (da -2,0 a +2,0 EV in passi di 1/3 EV)
Otturatore	Meccanico ed elettronico CMOS
Tempo di posa	<ul style="list-style-type: none">• 1/2000 - 1 s• 1/4000 - 1/120 sec. (Velocità alta: 120 fps)• 1/4000 - 1/60 sec. (Velocità alta: 60 fps)• 4 sec. (modo scena Fuochi artificiali)
Apertura	Modo di selezione filtro ND con controllo elettronico (-2 AV)
Campo	2 (f/3.5, f/7 [W])
Autoscatto	È possibile selezionare una durata di 2 o 10 secondi
Flash incorporato	
Campo (circa) (Sensibilità ISO: auto)	[W]: da 0,5 a 5,1 m [T]: da 1,5 a 3 m
Controllo flash	Flash auto TTL con pre-lampi di monitoraggio
Interfaccia	USB Hi-Speed
Protocollo trasferimento dati	MTP, PTP
Uscita video	Selezionabile da NTSC o PAL
Uscita HDMI	Selezionabile da Auto, 480p, 720p e 1080i
Terminale I/O	Uscita audio/video (AV); I/O digitale (USB); mini-connettore HDMI (tipo C) (uscita HDMI)
Bussola elettronica (solo COOLPIX S9300)	16 punti cardinali (correzione della posizione utilizzando il sensore di accelerazione a 3 assi, correzione automatica per angolo deviato e regolazione automatica dell'offset)
GPS (solo COOLPIX S9300)	Frequenza ricevitore 1575,42 MHz (codice C/A), sistema geodetico WGS 84
Lingue supportate	Arabo, ceco, cinese (semplificato e tradizionale), coreano, danese, finlandese, francese, giapponese, greco, hindi, indonesiano, inglese, italiano, norvegese, olandese, polacco, portoghese, portoghese brasiliano, rumeno, russo, spagnolo, svedese, tedesco, thailandese, turco, ucraino, ungherese, vietnamita.
Fonti di alimentazione	<ul style="list-style-type: none">• Una batteria ricaricabile Li-ion EN-EL12 (inclusa)• Adattatore CA EH-62F (acquistabile separatamente)
Tempo di ricarica	Circa 3 ore e 50 minuti (se si utilizza l'adattatore CA/caricabatteria EH-69P e in assenza di carica residua)
Durata della batteria (EN-EL12)	Immagini fisse ¹ : circa 200 scatti Filmati ² : circa 50 min. (HD 1080p ★ (1920x1080))
Attacco per treppiedi	1/4 (ISO 1222)

Dimensioni (L x A x P)	COOLPIX S9300
	108,7x62,3x30,6 mm (sporgenze escluse)
Peso	COOLPIX S9200
	108,7x59,8x30,6 mm (sporgenze escluse)
	Circa 215 g (batteria e card di memoria SD incluse)
Ambiente operativo	COOLPIX S9300
	Circa 209 g (batteria e card di memoria SD incluse)
Temperatura	Da 0°C a 40°C
Umidità	Inferiore all'85% (senza condensa)

- Salvo diversamente specificato, tutti i valori si riferiscono a una fotocamera con batteria ricaricabile Li-ion EN-EL12 completamente carica e utilizzata a una temperatura ambiente di 25°C.
- ¹ In base agli standard CIPA (Camera and Imaging Products Association; Associazione dei Produttori di Fotocamere e prodotti relativi all'Imaging) per le misurazioni di durata delle batterie per fotocamere. Misurazione a 23 (±2) °C; zoom regolato a ogni scatto, flash attivato ogni due scatti, formato immagine impostato su  **4608x3456**. La durata della batteria varia in base all'intervallo tra gli scatti e al tempo di visualizzazione di menu e immagini.
- ² Durante la registrazione di un singolo filmato, la dimensione massima del file è 4 GB o il tempo di registrazione massimo è 29 minuti, anche in caso di spazio libero sufficiente nella card di memoria.

Batteria ricaricabile Li-ion EN-EL12

Tipo	Batteria ricaricabile Li-ion
Capacità nominale	3,7 V CC, 1050 mAh
Temperatura di esercizio	Da 0°C a 40°C
Dimensioni (L x A x P)	Circa 32x43,8x7,9 mm
Peso	Circa 22,5 g (copricontatti escluso)

Adattatore CA/caricabatteria EH-69P

Potenza nominale in entrata	100-240 V CA, 50/60 Hz, 0,068-0,042 A
Potenza nominale in uscita	5,0 V CC, 550 mA
Temperatura di esercizio	Da 0°C a 40°C
Dimensioni (L x A x P)	Circa 55x22x54 mm (adattatore spina escluso)
Peso	Circa 55 g (adattatore spina escluso)

Caratteristiche tecniche

- Nikon declina qualsiasi responsabilità per eventuali errori contenuti nel presente manuale.
- L'aspetto del prodotto e le caratteristiche tecniche sono soggetti a modifica senza preavviso.

Standard supportati

- **DCF:** Design Rule for Camera File System è uno standard ampiamente utilizzato nel settore delle fotocamere digitali per garantire la compatibilità tra diversi tipi di fotocamera.
- **DPOF:** Digital Print Order Format è uno standard largamente diffuso che consente di stampare le foto presso un laboratorio fotografico digitale o con la stampante di casa dagli ordini di stampa memorizzati nella card di memoria.
- **Exif versione 2.3:** questa fotocamera supporta Exif (Exchangeable Image File Format for Digital Still Cameras) versione 2.3, uno standard che consente di utilizzare le informazioni memorizzate con le fotografie per la riproduzione ottimale del colore quando le immagini vengono stampate su stampanti compatibili con Exif. Per ulteriori dettagli consultare il manuale di istruzioni fornito con la stampante.
- **PictBridge:** uno standard nato dalla collaborazione fra i produttori di fotocamere digitali e i produttori di stampanti, che consente di stampare direttamente le fotografie da una stampante senza dover collegare la fotocamera a un computer.

Indice analitico

Simboli



AE/AF-L 

 Autoscatto 63

 Compensazione esposizione 68

 Controluce 41

W Grandangolo 27

 Modo auto 24, 36, 

 Modo di ripresa in sequenza 53, 55

EFFECTS Modo Effetti speciali 57

 Modo Elenca per data 78, 

 Modo flash 60

 Modo Foto preferite 78, 

 Modo macro 64

 **Auto** Modo Ordinamento automatico 78,

 Modo Ritratto intelligente 50

SCENE Modo scena 38

 Paesaggio notturno 40

 Pulsante applicazione della selezione 5, 10

 Pulsante Cancella 4, 5, 32, 

MENU Pulsante menu 4, 5, 11

 Pulsante riproduzione 4, 5, 30

 Pulsante ( registrazione filmato) 88

 Riproduzione miniature 5, 31

 Selezione scene auto 39

T Teleobiettivo 27

 Zoom in riproduzione 31

JPG 

.MOV 

.MPO 

.WAV 

A



Accessori opzionali 

Adattatore CA 17, 21, 

Adattatore CA/caricabatteria 16, 

AF permanente 91, 

AF singolo  

Album  

Alimenti 

Allargiamento card di memoria 18

Animali domestici 

Apertura filmato HS 91, 

Applicazione degli effetti filtro digitale 

Area di messa a fuoco 

Attacco per treppiedi 3

Aurora/crepuscolo 

Auto 61

Auto con riduzione occhi rossi 61, 62

Autofocus 29, 64, 89

Autoscatto 63

Autoscatto animali dom. 48

Autospegnimento 101, 

Avviso occhi chiusi 102, 

B

Batteria 14, 16, 

Batteria Li-on 14

Batteria ricaricabile 

Batteria ricaricabile Li-ion 14, 16, 

Bilanciamento del bianco 37, 

Blocco batteria 14

Blocco della messa a fuoco 76

Bordo video 

BSS 56

Bussola elettronica 

C

Cache di prescatto 55

Cancella 



Capacità di memoria 20

Card di memoria 18, 19, 72



Caricabatteria 16, 17, 

Caricamento Eye-Fi 102, 

Cavo A/V 

Cavo audio/video 82,  

Cavo AV 82, 

Cavo USB 16, 82,  

Cinghia della fotocamera 12

Compensazione dell'esposizione 65, 68

Computer 82

Connettore d'uscita USB/audio/video 82

Indice analitico

Connettore di uscita USB/audio/video 16,
🔗23, 🔗26
Contrasto 🔗18
Controllo da disp. HDMI 🔗79
Controllo zoom 4, 5, 27, 31
Controluce 41
Coperchio del vano batteria/alloggiamento
card di memoria 14, 18
Copia 81, 🔗51
Copia immagine 🔗51
Copia in bianco e nero 📄 46
Copriobiettivo 2
Crea registro 🔗61
Cursore creativo 65

D

Data di ripresa 🔗44
Data e ora 🔗67
Differenza di orario 🔗68, 🔗69
D-Lighting 80, 🔗18
DSCN 🔗89
Durata massima del filmato 88, 90

E

Effetti filtro 80, 🔗17, 🔗20
Effetto pelle soft 51, 52, 80, 🔗19,
🔗41
Elimina 32
Elimina da foto preferite 81, 🔗11
Eliminazione 🔗8, 🔗47
Estensione 🔗89

F

Feste/interni 🌃 44
Fill flash 61
Filmati accelerati 🔗55
Filmati al rallentatore 🔗55
Filmato HS 91, 🔗54, 🔗55
Filtro digitale 🔗20
Flash 60
Formato carta 🔗27, 🔗28
Formato data 🔗67
Formato immagine 37, 71, 72
Formatta 18
Formatta card 101, 🔗78

Formatta memoria 🔗78
Formattazione 101, 🔗78
Formattazione della memoria interna 101,
🔗78
Formattazione di una card di memoria 18,
🔗78
Foto preferite 81, 🔗9
Fotografia 3D 3D 49, 🔗5
FSCN 🔗89
Fuochi artificiali 🌃 46
Fuso orario 22, 🔗67, 🔗69
Fuso orario e data 22, 100, 🔗67

G

Ghiera di selezione modo 2, 38
Grandangolo 27
Guida 38

H

HDMI 49, 🔗79























I

Identificativo 🔗89
Illuminatore AF 101, 🔗75
Immagini 🔗16
Impostazione della data e dell'ora 22, 🔗67
Impostazioni audio 🔗77
Impostazioni GPS 🔗58
Impostazioni monitor 100, 🔗70
Impostazioni TV 102, 🔗79
Info foto 100, 🔗70
Informazioni di ripresa 10, 30, 🔗44
Ingresso audio/video 🔗23
Inseguimento soggetto 🔗38, 🔗39
Intensità 65
Interruttore di alimentazione 20, 21
Intervallo definito auto 🔗36
Istogramma 30, 67
Istogrammi sì/no 100

L

Lingua/Language 101, 🔗78
Livello della batteria 20
Luminosità 65, 🔗70
Luminosità del monitor 100, 🔗70
Luminosità dello schermo 100









M

Macro 64
 Macro/primo piano  45
 Memo vocale 81, 50
 Memoria interna 19, 20, 30
 Menu di ripresa 36
 Menu di ripresa in sequenza 55
 Menu Filmato 91
 Menu impostazioni 100, 66
 Menu play 80, 43
 Menu Ritratto intelligente 51, 41
 Messa a fuoco 28, 37, 40
 Microfono 2, 81, 50
 Mini-connettore HDMI 82, 23
 Mini-foto 80, 21
 Modi di riproduzione 78
 Modifica 16
 Modifica delle immagini 16
 Modifica di filmati 31
 Modo area AF 37, 37
 Modo autofocus 37, 40
 Modo di ripresa 24
 Modo di ripresa in sequenza 53, 33
 Modo di riproduzione 30
 Modo Effetti speciali 25, 57, 54
 Modo Elenca per data 78, 15
 Modo esposizione 37, 35
 Modo flash 60
 Modo Foto preferite 78, 9
 Modo Ordinamento automatico 78, 13
 Modo Ritratto intelligente 51
 Modo scena 38, 39
 Monitor 6, 8, 6
 Multi-scatto 16 56
 Multi-selettore 10, 59
 Multi-selettore a rotazione 10, 59
 Museo  46











N

Neve  44
 No 61
 Nome cartella 89
 Nome file 89
 Nomi di file e cartelle 89
 Numero di esposizioni rimanenti 20, 72
 Numero file 89

Q

Obiettivo 2, 19
 Opzione Ordine di stampa 44
 Opzioni filmato 91, 53
 Opzioni visualizz. sequenza 81, 52
 Ora legale 23, 68
 Ordine di stampa 80, 43, 44
 Ordine di visualizzazione della data 22, 67

P

Paesaggio  42
 Paesaggio notturno  40
 Panorama semplificato  47, 2
 PictBridge 25, 22
 Premisurazione manuale 34
 Priorità al volto 75, 37
 Proteggi 80, 47
 Provini 102, 84
 Pulsante applicazione della selezione 5
 Pulsante Cancella 4, 5
 Pulsante di scatto 4, 5, 28
 Pulsante riproduzione 4, 5
 Punti di interesse 60

R

Rapporto di compressione 71
 Registrazione di filmati 88
 Registrazione di filmati al rallentatore 55
 Reticolo 71
 Ricarica via computer 102

Indice analitico

Riduzione rumore del vento 91, 57
Riduzione vibrazioni 101, 73
Rilevam. movimento 101
Rilevamento del movimento 74
Ripresa in sequenza 36
Ripristina tutto 102, 84
Riproduzione 30, 78, 92, 43, 50
Riproduzione a pieno formato 30
Riproduzione di filmati 92
Riproduzione miniature 31
Ritaglio 31, 22
Ritocco rapido 80, 18
Ritratto 42
Ritratto notturno 43
RSCN 89
Ruota immagine 80, 49

S
Scegliere foto principale 81, 52
Scelta dello scatto migliore 46, 56
Schermata avvio 100, 66
Schermata di selezione immagini 48
Scorrimento 4
Selezione delle immagini 48
Selezione scene auto 39
Sensibilità ISO 26, 37, 36
Sequenza 53, 55, 7
Sincro su tempi lenti 61
Slide show 80, 46
Spia autoscatto 63
Spia di accensione 21
Spia di carica 16, 17
Spia flash 60
Spiaggia 44
Sport 42
SSCN 89
Stampa 25, 27, 28
Stampa data 23, 100, 72
Stampa diretta 25
Stampa DPOF 30
Stampante 82, 25
Standard video 79
Suono pulsante 101, 77
Suono scatto 77

I
Teleobiettivo zoom 27
Tempo di posa 28
Timer sorriso 51, 41
Tinta 65
Tramonto 44
TV 82

U
Uscita HDMI 3D 79

V
Valore di apertura del diaframma 28
Vano batteria 3
Velocità alta 55
Verifica occhi aperti 51, 42
Versione firmware 102, 88
ViewNX 2 83
Visualizza registro 63
Visualizzazione calendario 31
Volume 92

Z
Zoom 27
Zoom digitale 27, 101, 76
Zoom in riproduzione 31
Zoom ottico 27



A series of horizontal dashed lines for handwriting practice, spanning the width of the page.

Nikon

Il presente manuale non può essere riprodotto, né interamente né parzialmente (fatte salve brevi citazioni in articoli o riviste del settore), senza l'autorizzazione scritta della NIKON CORPORATION.



NIKON CORPORATION

© 2012 Nikon Corporation

FX2A01(1H)
6MM2001H-01