

# PHILIPS

Super automatic  
espresso machine

5000 series

EP5934, EP5930, EP5346  
EP5345, EP5340, EP5335  
EP5334, EP5333, EP5331  
EP5330, EP5045, EP5040  
EP5035, EP5034, EP5030

EN USER MANUAL  
DA BRUGERVEJLEDNING  
DE BENUTZERHANDBUCH  
ES MANUAL DEL USUARIO  
FR MODE D'EMPLOI  
IT MANUALE UTENTE  
NL GEBRUIKSAANWIJZING  
NO BRUKERHÅNDBOK  
PT MANUAL DO UTILIZADOR  
FI KÄYTTÖOPAS  
SV ANVÄNDARHANDBOK  
EL ΕΓΧΕΙΡΙΔΙΟ ΧΡΗΣΗΣ



[www.philips.com/coffee-care](http://www.philips.com/coffee-care)



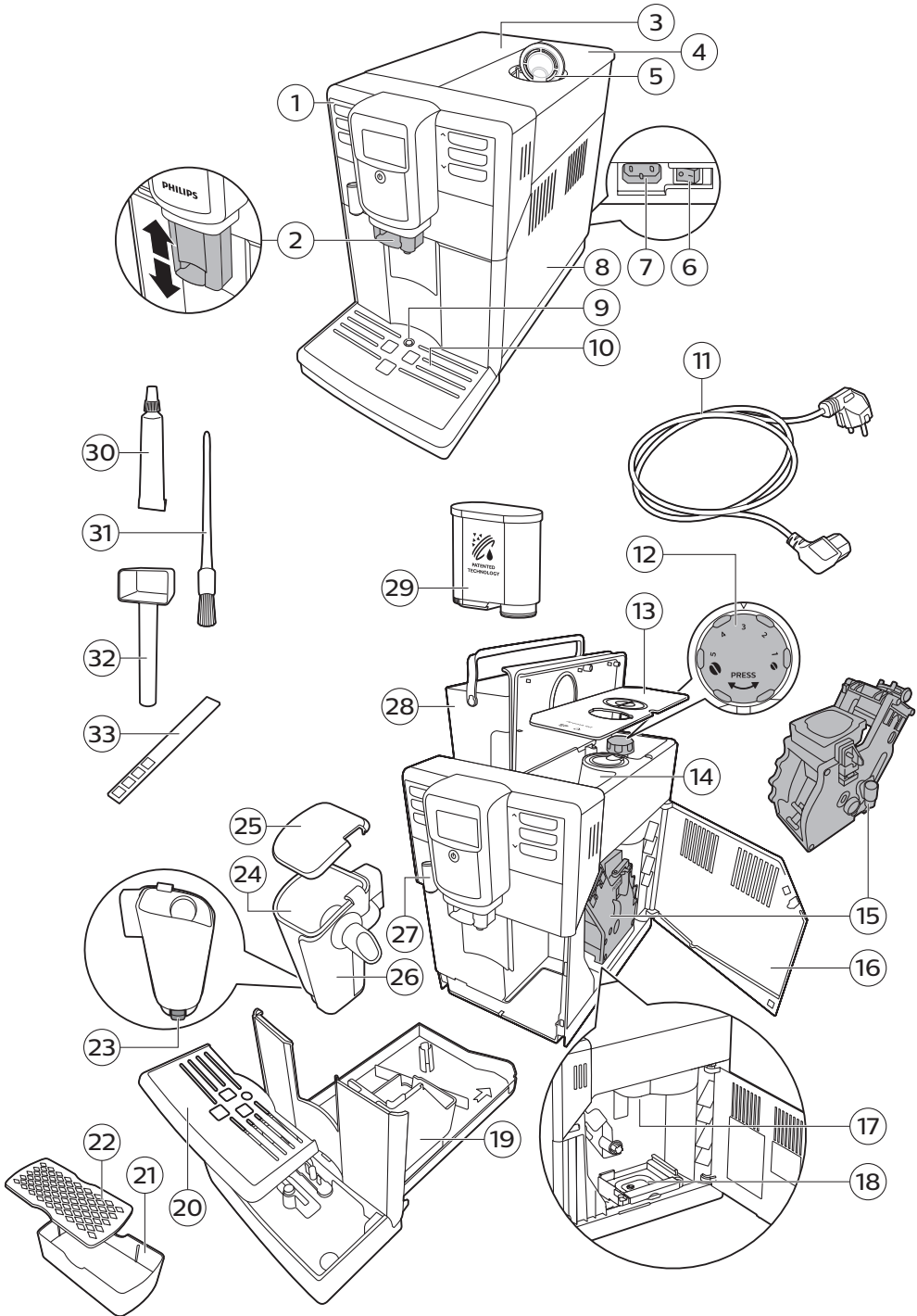

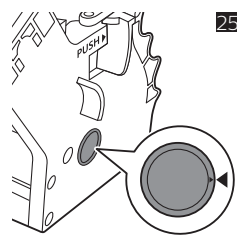
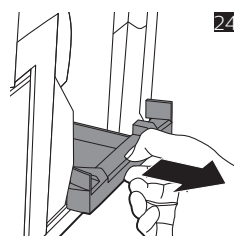
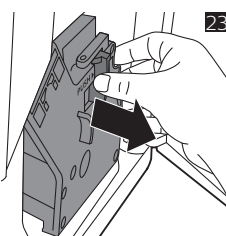
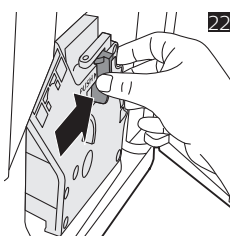
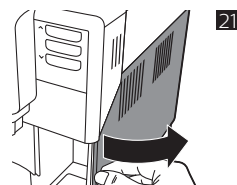
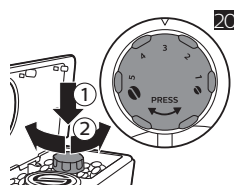
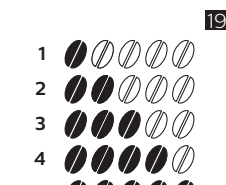
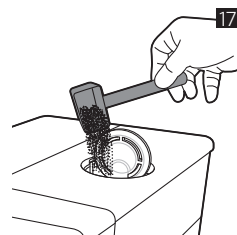
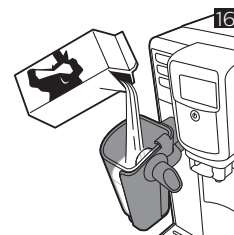
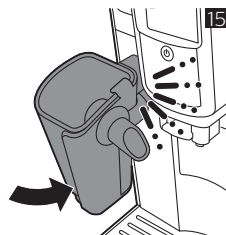
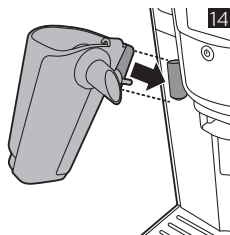
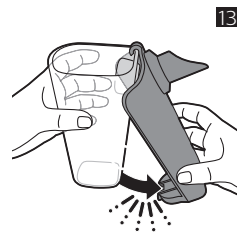
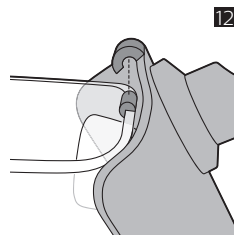
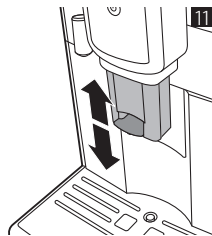
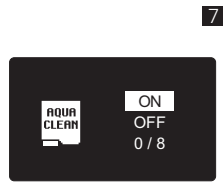
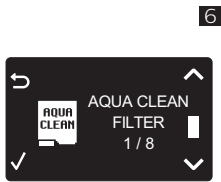
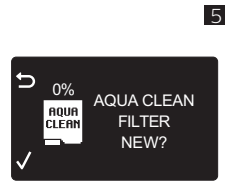
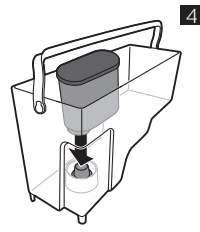
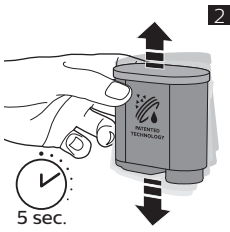

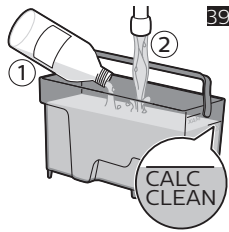
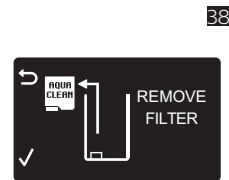
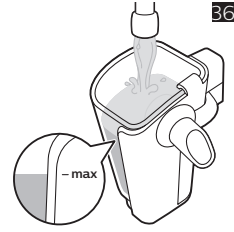
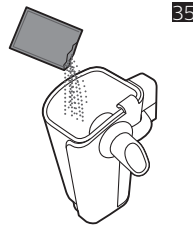
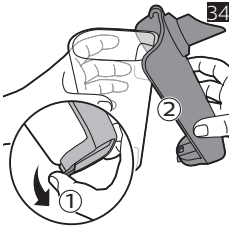
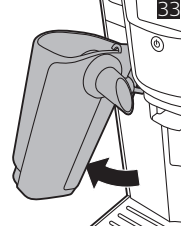
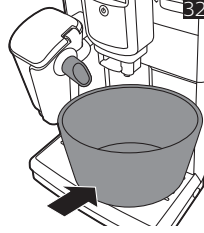
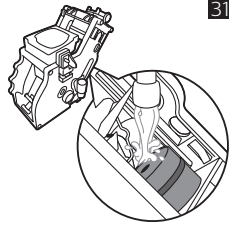
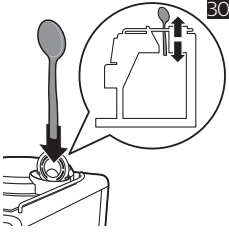
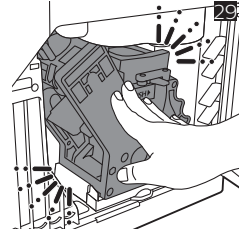
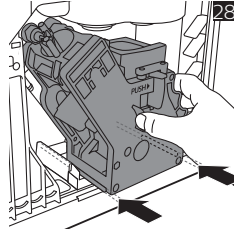
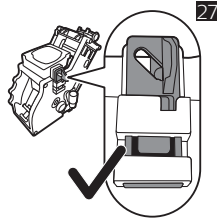
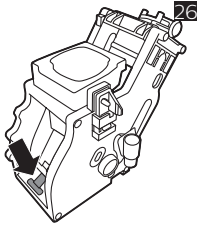



English 8  
Dansk 25  
Deutsch 42  
Español 61  
Français 80  
Italiano 99  
Nederlands 118  
Norsk 136  
Português 153  
Suomi 172  
Svenska 190  
Ελληνικά 208

# Inhalt

Übersicht über die Maschine (Abb. 1)	42
Einführung	43
Inbetriebnahme	43
Das Bedienfeld verwenden	43
AquaClean-Filter	44
Messung der Wasserhärte	45
Brühen von Getränken	46
Getränke personalisieren	47
Einstellung des Mahlgrads	48
Handhabung der Brühgruppe	48
Reinigung und Wartung	49
LatteGo reinigen	51
Entkalkungsvorgang	52
Warnsymbole und Fehlercodes	53
Bestellen von Zubehör	55
Fehlerbehebung	55
Technische Daten	60

## Übersicht über die Maschine (Abb. 1)

1	Bedienfeld	18	Kaffeeresteschublade
2	Einstellbarer Kaffeeauslauftrichter	19	Kaffeesatzbehälter
3	Deckel des Wasserbehälters	20	Abdeckung für Abtropfschale
4	Deckel des Bohnenbehälters	21	Abtropfschale für Espresso-Halter
5	Deckel des Behälters für vorgemahlene Kaffee	22	Deckel für Espresso-Halter
6	Hauptschalter	23	Entriegelungstaste für den LatteGo Milchbehälter
7	Buchse für Kabel	24	LatteGo Milchbehälter
8	Serviceklappe	25	LatteGo Aufbewahrungsdeckel
9	Anzeiger "Abtropfschale voll"	26	LatteGo Rahmen
10	Abtropfschale	27	Heißwasserauslauftrichter
11	Netzkabel	28	Wasserbehälter
12	Drehknopf für Mahlgrad	29	AquaClean-Filter
13	Abdeckung des Bohnenbehälters	30	Schmierfetttube
14	Kaffeebohnenbehälter	31	Reinigungsbürste
15	Brühgruppe	32	Messlöffel



16 Innenseite der Serviceklappe mit Kontaktinformationen

33 Teststreifen zum Bestimmen der Wasserhärte

17 Kaffeeauswurfschacht

## Einführung

Herzlichen Glückwunsch zum Kauf eines Philips Kaffeefullautomaten! Um die Kundenunterstützung von Philips optimal zu nutzen, registrieren Sie Ihr Produkt bitte unter [www.philips.com/welcome](http://www.philips.com/welcome).

Lesen Sie die separate Sicherheitsbroschüre vor dem ersten Gebrauch des Gerät aufmerksam durch, und bewahren Sie sie für eine spätere Verwendung auf.

Damit Sie die Kaffeemaschine optimal nutzen können, bietet Philips einen dreifachen Support an:

- 1 Die separate Schnellstart-Anleitung für die Inbetriebnahme und den ersten Gebrauch.
- 2 Diese Bedienungsanleitung für weitere Informationen.
- 3 Online-Support und Videos: Scannen Sie den QR-Code auf der Titelseite, oder besuchen Sie [www.philips.com/coffee-care](http://www.philips.com/coffee-care).

Hinweis: Die Maschine wurde mit Kaffee getestet. Zwar wurde die Maschine anschließend sorgfältig gereinigt, aber es ist möglich, dass noch ein Rest Kaffee in der Maschine ist. Wir garantieren aber, dass Ihre Maschine absolut neu ist.

## Inbetriebnahme

Um Ihre Kaffeemaschine für den Einsatz vorzubereiten, führen Sie ein paar einfache Schritte aus, wie das Auffüllen des Wasserkreislaufs und die Aktivierung des AquaClean-Filters. Diese Schritte können Sie einer separaten Schnellstart-Anleitung entnehmen.

Für den besten Kaffeegeschmack sollten Sie zu Beginn 5 Tassen Kaffee zubereiten, damit das Gerät die automatische Einstellung abschließen kann.

Das Gerät wurde so eingestellt, dass der bestmögliche Geschmack aus Ihren Kaffeebohnen geholt wird. Daher empfehlen wir Ihnen, die Mahlwerkseinstellungen erst nach 100–150 zubereiteten Tassen Kaffee zu verändern (ca. 1 Monat Nutzung).

Reinigen Sie LatteGo vor der erstmaligen Verwendung gründlich.

Dieses Gerät verfügt über einen Espresso-Halter, der die Tasse hält und auslaufendes Wasser in einer besonderen Abtropfschale auffängt.

Um einen optimalen Espresso mit einer dichten Crema zubereiten, sollte die Tasse in einem Abstand 7 und 8 cm zum Ausgießer positioniert werden. Bei Verwendung des Espresso-Halters befindet sich die Espressotasse im richtigen Abstand vom Kaffeeauslauf, um den Brühvorgang zu optimieren.

Während des automatischen Spülvorgangs der Maschine sollte der Espresso-Halter unter dem Auslauf positioniert werden, damit die Abtropfschale nicht regelmäßig geleert zu werden braucht.

## Das Bedienfeld verwenden

Nachfolgend finden Sie einen Überblick über das Bedienfeld der Maschine sowie die dazugehörige Beschreibung. Einige der Tasten sind mit einer zweiten Funktionen belegt. In bestimmten Fällen werden auf dem Display Navigationssymbole angezeigt. Verwenden Sie die Tasten neben diesen Symbolen, um eine Auswahl zu treffen oder Ihre Wahl zu bestätigen.

Verwenden Sie die MENU-Taste, um andere Getränke auszuwählen und Einstellungen wie die Wasserhärte oder die Kaffeetemperatur zu ändern.

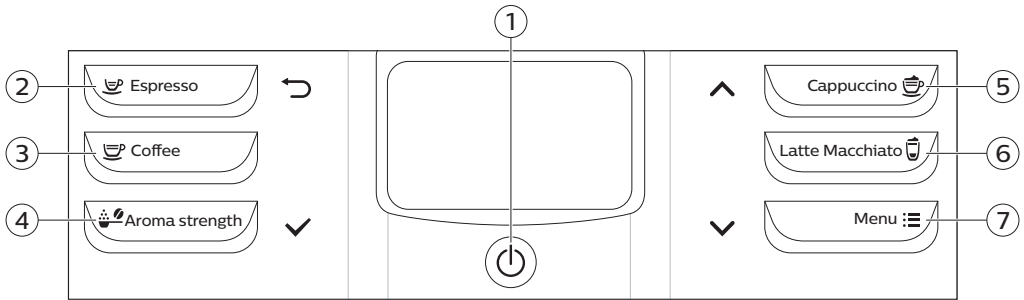

1. Ein-/Ausschalter

5. CAPPUCCINO/Nach oben (▲) Taste

2. ESPRESSO/Zurück (↵) Taste

6. LATTE MACCHIATO-Taste

3. COFFEE-Taste (Kaffee)

7. MENU/Nach unten (▼) Taste

4. AROMA STRENGTH/OK (✓) Taste

## AquaClean-Filter

Der AquaClean-Filter reduziert Kalkablagerungen in Ihrer Kaffeemaschine und bereitet gefiltertes Wasser, damit Aroma und Geschmack jeder Tasse Kaffee optimal sind. Wenn Sie einen Satz aus acht AquaClean-Filtern, wie von der Maschine und in der Bedienungsanleitung vorgeschlagen, verwenden, müssen Sie Ihr Gerät 5.000 Tassen lang nicht entkalken. Mit jedem Filter können Sie bis zu 625 Tassen genießen, je nach gewählter Kaffeevariante und der Spül- und Reinigungshäufigkeit.

## Vorbereitung des AquaClean-Filters für die Aktivierung

Bevor Sie den AquaClean-Filter in den Wasserbehälter einsetzen, müssen Sie ihn für den Einsatz vorbereiten:

- 1 Schütteln Sie den Filter ca. 5 Sekunden (Abb. 2) lang.
- 2 Tauchen Sie den Filter mindestens 30 Sekunden lang kopfüber in einen Becher mit kaltem Wasser und warten Sie, bis keine Blasen mehr herauskommen (Abb. 3).
- 3 Schieben Sie den Filter bis ganz nach unten (Abb. 4) in den Filteranschluss.

## Aktivierung des AquaClean-Filters

Sie müssen jeden neuen von Ihnen verwendeten AquaClean-Filter aktivieren. Durch die Aktivierung des AquaClean-Filters kontrolliert die Maschine die Kapazität des AquaClean-Filters und die Anzahl der benutzten Filter. Es gibt drei Möglichkeiten, wie Sie den AquaClean-Filter aktivieren können.

### 1. Aktivierung des AquaClean-Filters während der Inbetriebnahme

Nach dem ersten Einschalten führt Sie die Maschine durch die Inbetriebnahmeschritte, wie das Auffüllen des Wasserbehälters, das Auffüllen des Wasserkreislaufs und die Aktivierung des AquaClean-Filters. Folgen Sie den Schritten im Abschnitt "Vor dem ersten Gebrauch" der separaten Schnellstart-Anleitung.

## 2. Aktivierung des AquaClean-Filters bei Aufforderung

Hinweis: Wechseln Sie den AquaClean-Filter, sobald die Kapazität auf 0 % gesunken ist und das Filtersymbol schnell blinkt. Tauschen Sie den AquaClean-Filter mindestens alle 3 Monate aus, selbst wenn die Maschine noch nicht anzeigt, dass ein Filteraustausch notwendig ist.

Tipp: Wir empfehlen, dass Sie einen neuen Filter kaufen, wenn die Kapazität auf 10 % gesunken ist und das Filtersymbol anfängt, langsam zu blinken. Dadurch wird sichergestellt, dass Sie den Filter wechseln können, wenn die Kapazität auf 0 % gesunken ist.

- 1 Drücken Sie die MENU-Taste, gehen Sie zu AQUACLEAN FILTER, und drücken Sie zur Bestätigung die OK-Taste (✓).
  - Sie werden auf dem Display gefragt, ob Sie einen neuen Filter (Abb. 5) aktivieren möchten.
- 2 Drücken Sie zur Bestätigung die OK-Taste (✓).
  - Die Anzahl der gebrauchten Filter (Abb. 6) wird auf der Anzeige automatisch aktualisiert.

Hinweis: Wenn Sie den AquaClean-Filter nach dem Gebrauch von 8 Filtern auswechseln möchten, müssen Sie das Gerät zunächst entkalken. Folgen Sie den Anweisungen auf dem Display.

## 3. Aktivierung des AquaClean-Filters zu einem anderen Zeitpunkt

Sie können den AquaClean-Filter jederzeit verwenden. Befolgen Sie dazu die nachstehenden Anweisungen.

- 1 Drücken Sie die MENU-Taste, wählen Sie MENU, und drücken Sie zur Bestätigung die OK-Taste. Gehen Sie zu der Option AQUACLEAN FILTER. Drücken Sie zur Bestätigung die OK-Taste.
  - Auf dem Display wird die Anzahl vorher installierter AquaClean-Filter (Abb. 6) von 0 bis 8 angezeigt.
- 2 Wählen Sie ON (Ein) auf dem Display, und drücken Sie die OK-Taste zur Bestätigung (Abb. 7).
  - Die Anzahl der gebrauchten (Abb. 8) Filter wird auf der Anzeige automatisch aktualisiert.
  - Danach wird der Maschinen-Bereitschaftsbildschirm mit dem Symbol "AquaClean 100 %" angezeigt, um anzuzeigen, dass der Filter installiert (Abb. 9) wurde.
- 3 Bereiten Sie 2 Tassen (0,5 l) heißes Wasser zu, um die Aktivierung abzuschließen. Schütten Sie dieses Wasser weg.

Hinweis: In einigen Fällen zeigt die Maschine an, dass Sie das Gerät zunächst entkalken müssen, bevor Sie den AquaClean-Filter installieren und aktivieren können. Das liegt daran, dass Ihre Maschine zum Einbau des AquaClean-Filters vollkommen kalkfrei sein muss. Folgen Sie den Anweisungen auf dem Bildschirm.

## Messung der Wasserhärte

Verwenden Sie den mitgelieferten Teststreifen zum Bestimmen der Wasserhärte, um die Härte des Wassers zu prüfen. Drücken Sie die MENU-Taste, wählen Sie MENU aus, und blättern Sie zu WATER HARDNESS (Wasserhärte).

- 1 Tauchen Sie den Teststreifen zum Bestimmen der Wasserhärte für 1 Sekunde in Leitungswasser. Warten Sie dann eine Minute.
- 2 Prüfen Sie, wie viele Quadrate auf dem Teststreifen sich rot verfärbt haben.
- 3 Wählen Sie die passende Wasserhärte-Einstellung aus, und drücken Sie zur Bestätigung die OK-Taste (✓).

Anzahl roter Vierecke:				
Einstellwert	1	2	3	4

## Brühen von Getränken

Sie können ein Getränk auswählen, indem Sie eine der Tasten für One-Touch-Getränke drücken oder ein anderes Getränk im Menü auswählen.

- Wenn Sie zwei Tassen zubereiten möchten, drücken Sie die One-Touch-Taste des gewählten Getränkes zweimal (Abb. 10). Das Gerät führt automatisch zwei Mahlvorgänge für das gewünschte Getränk hintereinander aus. Sie können nur jeweils zwei Kaffeegetränke gleichzeitig zubereiten.
- Schieben Sie den Auslauf nach oben oder unten, um die Höhe auf die Größe der verwendeten Tasse oder des verwendeten (Abb. 11) Glases einzustellen.

## Brühen von Kaffeegetränken

### Kaffee aus Kaffeebohnen zubereiten

- 1 Füllen Sie den Wasserbehälter mit Leitungswasser und den Kaffeebohnenbehälter mit Kaffeebohnen.
- 2 Um einen Kaffee zuzubereiten, drücken Sie eine der Tasten für One-Touch-Getränke. Um eine andere Art Kaffee auszuwählen, drücken Sie die MENU-Taste, wählen Sie DRINKS (Getränke) aus, blättern Sie nach unten zum gewünschten Getränk, und drücken Sie die OK-Taste (✓).
- 3 Um die Milch- oder Kaffeeausgabe zu stoppen, drücken Sie die OK-Taste (✓).

### Brühen von Getränken mit Milch

LatteGo besteht aus einem den Milchbehälter, einem Rahmen und einem Aufbewahrungsdeckel. Um ein Auslaufen zu vermeiden, achten Sie darauf, dass der Rahmen und der Milchbehälter ordnungsgemäß zusammengesetzt sind, wie nachstehend erläutert, bevor Sie den Milchbehälter füllen.

- 1 Füllen Sie den Wasserbehälter mit Leitungswasser und den Kaffeebohnenbehälter mit Kaffeebohnen.
- 2 Um LatteGo anzubringen, setzen Sie zuerst den oberen Teil des Milchbehälters unter dem Haken am oberen Ende des Rahmens (Abb. 12). Drücken Sie dann das Unterteil des Milchbehälters wieder zurück. Sie hören ein Klicken, wenn er einrastet (Abb. 13).

Hinweis: Achten Sie darauf, dass der Milchbehälter und der Rahmen sauber sind, bevor Sie sie anbringen, insbesondere an ihren Verbindungsflächen.

- 3 Kippen Sie LatteGo leicht an, und setzen Sie ihn auf den Heißwasserauslauftrichter (Abb. 14). Drücken Sie ihn wieder hinein, bis er einrastet (Abb. 15).
- 4 Füllen Sie LatteGo mit Milch bis zu der am Milchbehälter angebrachten Markierung für das Getränk, das Sie zubereiten (Abb. 16). Befüllen Sie den Becher nicht über die MAX-Markierung hinaus.

Hinweis: Wenn Sie bei individuellen Getränken die Milchmenge eingestellt haben, müssen Sie den Milchbehälter mit mehr oder weniger Milch zu füllen, als für dieses Getränk auf LatteGo angegeben.

Verwenden Sie für optimale Ergebnisse stets Milch direkt aus dem Kühlschrank.

- 5 Stellen Sie eine Tasse auf die Abtropfschale.
- 6 Um ein milchhaltiges Getränk zuzubereiten, drücken Sie eine der Tasten für One-Touch-Getränke. Um eine andere Art milchhaltiges Getränk auszuwählen, drücken Sie die MENU-Taste, wählen Sie DRINKS (Getränke) aus, blättern Sie nach unten zum gewünschten Getränk, und drücken Sie die OK-Taste (✓). Das Display erinnert Sie daran, LatteGo auf die Maschine zu setzen.

Nach der Zubereitung milchhaltiger Kaffeegetränke zeigt das Display an, dass Sie LatteGo reinigen können. Für die optimale Hygiene wird dringend empfohlen, LatteGo nach jedem Gebrauch im Geschirrspüler reinigen oder unter fließendem Wasser zu spülen. Wenn der Milchbehälter noch nicht leer ist oder wenn Sie ein später ein weiteres milchhaltiges Getränk zubereiten möchten, können Sie

LatteGo einfach im Kühlschrank aufbewahren. In diesem Fall empfehlen wir Ihnen, vor der Lagerung die LatteGo Funktion QUICK CLEAN (Schnellreinigung) zu verwenden. Öffnen Sie das MENÜ, um LatteGo QUICK CLEAN zu aktivieren.

## Brühen von Kaffee aus vorgemahlenem Kaffee

- 1 Öffnen Sie den Deckel und schütten Sie einen Messlöffel vorgemahlene Kaffee in den Behälter (Abb. 17) für vorgemahlene Kaffee. Schließen Sie dann den Deckel.
- 2 Stellen Sie eine Tasse unter den Kaffeeauslauftrichter. Für kleinere Tassen können Sie den Espresso-Halter nutzen.
- 3 Drücken Sie die AROMASTÄRKE-Taste, und wählen Sie die Brühfunktion für vorgemahlene Kaffee aus. Drücken Sie die ESPRESSO-Taste.

Hinweis: Mit vorgemahlenem Kaffee können Sie immer nur jeweils einen Kaffee kochen.

## Heißes Wasser bereiten

- 1 Wenn LatteGo angebracht ist, von der Maschine abnehmen.
- 2 Drücken Sie die MENU-Taste (Menü). Wählen Sie DRINKS (Getränke), bestätigen und wählen Sie dann HOT WATER (Heißes Wasser).
- 3 Drücken Sie zur Bestätigung die OK-Taste (✓). Die Maschine beginnt heißes Wasser auszugeben.
- 4 Um die Heißwasserausgabe zu stoppen, drücken Sie die OK-Taste (✓).

## Getränke personalisieren

### Kaffee- und Milchmenge einstellen

Sie können die Menge des gebrühten Getränks nach Ihrem Geschmack und der Größe der Tassen einstellen. Wir empfehlen Ihnen, Glastassen oder Tassen mit einem Keramikrand zu benutzen.

#### Einstellen der Kaffeemenge

- 1 Um die Espresso-Menge einzustellen, halten Sie die ESPRESSO-Taste gedrückt, bis auf dem Display das MEMO (Abb. 18)-Symbol angezeigt wird.
  - Das Gerät geht in den Programmiermodus und beginnt damit, das gewählte Getränk zu brühen.
- 2 Drücken Sie die OK-Taste (✓), sobald die Tasse die gewünschte Menge Espresso enthält.
  - Das Häkchen im Display zeigt, dass die Taste programmiert ist: Jedes Mal, wenn die Taste nun gedrückt wird, brüht das Gerät die gespeicherte Espresso-Menge.

Hinweis: Wiederholen Sie den Vorgang, um die Kaffeemenge festzulegen.

#### Mengeneinstellung für milchhaltige Getränke

- 1 Um die Menge für Cappuccino und Latte Macchiato einzustellen, zuerst LatteGo einsetzen und dann Milch hinzufügen.
- 2 Halten Sie die Taste für milchhaltige Getränke gedrückt, bis das Display das MEMO-Symbol anzeigt. Die Maschine gibt zunächst Milch aus.
- 3 Drücken Sie die OK-Taste (✓), sobald die Tasse die gewünschte Menge Milch enthält. Dann beginnt die Maschine mit der Ausgabe des Kaffees.
- 4 Drücken Sie die OK-Taste erneut, um die gewünschte Kaffeemenge zu speichern.

Hinweis: Bei der Zubereitung individueller Milchgetränke müssen Sie den Milchbehälter mit mehr oder weniger Milch füllen, als für diese Getränke auf LatteGo angegeben.

## Kaffeestärke einstellen

- Um die Kaffeestärke einzustellen, drücken Sie die AROMA STRENGTH-Taste (Aromastärke).
- Mit jedem Druck auf die AROMA STRENGTH-Taste (Aromastärke) wählt das Gerät eine höhere Einstellung für die Aromastärke aus. Es gibt fünf Stärken, dabei ist 1 sehr mild und 5 sehr stark. Nach der Einstellung 5 wird wieder (Abb. 19) 1 ausgewählt.
- Hinweis: Sie können auch die AROMA STRENGTH-Taste (Aromastärke) verwenden, um Kaffee mit vorgemahlenem Kaffee zu kochen
- Auf dem Display wird die gewählte Stärke angezeigt. Nach der Einstellung der Kaffeestärke zeigt das Display wieder das Hauptmenü und speichert die ausgewählte Aromastärke, wenn Sie einen Kaffee kochen.

## Einstellung des Mahlgrads

Sie können die Einstellungen für das Mahlwerk mit Hilfe des Mahlgrad-Drehknopfes innerhalb des Bohnenbehälters anpassen. Es stehen 5 verschiedene Mahlwerkeinstellungen zur Auswahl. Je niedriger die Einstellung, desto stärker der Kaffee.

Hinweis: Sie können den Mahlgrad nur einstellen, während die Maschine Kaffeebohnen mahlt. Sie müssen 2 bis 3 Getränke brühen, bevor Sie den vollen Unterschied herauschmecken können.

Achtung: Drehen Sie den Mahleinstellungs-Drehknopf immer nur jeweils um eine Position, um Schäden am Mahlwerk zu verhindern.

- 1 Stellen Sie eine Tasse unter den Kaffeeauslauftrichter.
- 2 Öffnen Sie den Deckel der Kaffeebohnenbehälters.
- 3 Drücken Sie die ESPRESSO-Taste.
- 4 Wenn das Mahlwerk anfängt zu arbeiten, drücken Sie den Mahlwerk-Drehknopf nach unten und drehen diesen nach links oder rechts (Abb. 20).

## Handhabung der Brühgruppe

Ausführliche Video-Anweisungen zum Entfernen, Einsetzen und Reinigen der Brühgruppe finden Sie unter [www.philips.com/coffee-care](http://www.philips.com/coffee-care).

### Entfernen der Brühgruppe aus der Maschine

- 1 Schalten Sie die Maschine aus, indem Sie den Hauptschalter an der Rückseite der Maschine drücken.
- 2 Entnehmen Sie die Tropfschale und den Kaffeesatzbehälter.
- 3 Öffnen Sie die Serviceklappe (Abb. 21).
- 4 Drücken Sie die PUSH-Taste (Abb. 22), und ziehen Sie am Griff der Brühgruppe, um sie aus der Maschine (Abb. 23) zu entfernen.
- 5 Entfernen Sie die Kaffeeressteschublade (Abb. 24).

### Wiedereinsetzen der Brühgruppe

Bevor Sie die Brühgruppe wieder in die Maschine schieben, stellen Sie sicher, dass sie richtig positioniert ist.

- 1 Prüfen Sie, ob der Pfeil am gelben Zylinder auf der Seite der Brühgruppe am schwarzen Pfeil und N (Abb. 25) ausgerichtet ist.

- Wenn sie nicht ausgerichtet sind, drücken Sie den Hebel, bis er die Unterseite der Brühgruppe (Abb. 26) berührt.
- 2 Stellen Sie sicher, dass sich der gelbe Verriegelungshaken auf der anderen Seite der Brühgruppe in der richtigen Position befindet.
    - Um den Haken in die richtige Position zu bringen, schieben Sie ihn so weit wie möglich nach oben (Abb. 27).
  - 3 Setzen Sie die Kaffeereserschublade wieder ein.
  - 4 Schieben Sie die Brühgruppe entlang der Führungsschienen an den Seiten (Abb. 28) in die Maschine zurück, bis sie mit einem Klick (Abb. 29) einrastet. Drücken Sie nicht die PUSH-Taste.
  - 5 Setzen Sie die Tropfschale mit dem Kaffeesatzbehälter wieder ein.

## Reinigung und Wartung

Regelmäßiges Reinigen und Warten halten Ihre Maschine in einwandfreiem Zustand und garantieren einen langanhaltenden Kaffeegenuss, einen stabilen Kaffeefluss und einen perfekten Milchschaum.

In der folgenden Tabelle finden Sie Informationen dazu, wann und wie alle herausnehmbaren Bestandteile des Geräts gereinigt werden sollten. Weitere Informationen und Video-Anweisungen finden Sie unter [www.philips.com/coffee-care](http://www.philips.com/coffee-care).

### Reinigungstabelle

Bestandteil	Wann wird das Gerät gereinigt	Wie wird das Gerät gereinigt
Brühgruppe	Wöchentlich	Nehmen Sie die Brühgruppe heraus, und spülen Sie sie unter fließendem Wasser (siehe 'Brühgruppe unter fließendem Leistungswasser reinigen') ab.
	Monatlich	Reinigen Sie die Brühgruppe mit der Philips Tablette (siehe 'Reinigung der Brühgruppe mit den Tabletten zur Entfernung von Kaffeefett') zum Entfernen von Kaffeefett. Besuchen Sie <a href="http://www.philips.com/coffee-care">www.philips.com/coffee-care</a> für ausführliche Video-Anweisungen.
Schmierung der Brühgruppe	Je nach Verwendungsart. Weitere Informationen finden Sie in der Tabelle (siehe 'Schmierung der Brühgruppe') mit den Angaben zur Schmierung.	Schmieren Sie die Brühgruppe mit dem Philips Schmierfett ein. Besuchen Sie <a href="http://www.philips.com/coffee-care">www.philips.com/coffee-care</a> für ausführliche Video-Anweisungen.
LatteGo	Nach jedem Gebrauch	Spülen Sie LatteGo unter fließendem Wasser ab oder reinigen Sie ihn im Geschirrspüler. Wenn Sie LatteGo mit Milch im Kühlschrank aufbewahren möchten, führen Sie das Programm (siehe 'LatteGo QUICK CLEAN') QUICK CLEAN aus.
	Monatlich	Reinigen Sie LatteGo in der Spülmaschine oder führen Sie das monatliche Reinigungsverfahren mit dem Philips Milchkreislauf-Reiniger (siehe 'Monatliche Reinigung von LatteGo') durch.

Bestandteil	Wann wird das Gerät gereinigt	Wie wird das Gerät gereinigt
Abtropfschale	Leeren Sie die Abtropfschale, sobald die Anzeige "Abtropfschale voll" durch die Abtropfschale zu sehen ist. Reinigen Sie die Abtropfschale einmal pro Woche.	Nehmen Sie die Abtropfschale heraus, und spülen Sie sie unter fließendem Wasser mit etwas Spülmittel ab.
Kaffeessatzbehälter	Leeren Sie den Kaffeessatzbehälter, wenn die Maschine Sie dazu auffordert. Reinigen Sie sie einmal pro Woche.	Entfernen Sie den Kaffeessatzbehälter, während die Maschine eingeschaltet ist, und spülen Sie ihn dann unter fließendem Wasser mit etwas Spülmittel ab.
Wasserbehälter	Wöchentlich.	Spülen Sie den Wasserbehälter unter fließendem Wasser ab.
Kaffeetrichter	Prüfen Sie wöchentlich, ob der Trichter für gemahlene Kaffee verstopft ist.	Ziehen Sie den Netzstecker aus der Steckdose, und entfernen Sie die Brühgruppe aus der Maschine. Öffnen Sie den Deckel des Behälters für vorgemahlene Kaffee, und führen Sie den Löffelstiel in den Kaffeetrichter ein. Bewegen Sie den Stiel auf und ab, bis der Klumpen aus gemahlenem Kaffee herausfällt (Abb. 30). Besuchen Sie <a href="http://www.philips.com/coffee-care">www.philips.com/coffee-care</a> für ausführliche Video-Anweisungen.
Espresso-Halter	Täglich	Leeren Sie den Espresso-Halter, und reinigen Sie ihn unter fließendem Wasser oder im Geschirrspüler.

Tip: Einen Reinigungskalender finden Sie auf der letzten Seite dieser Bedienungsanleitung. Schreiben Sie die Tage auf, an denen Sie die Reinigung vorgenommen haben.

## Brühgruppe reinigen

Eine regelmäßige Reinigung der Brühgruppe beugt eine Verstopfung des internen Kreislaufs durch Kaffeereste vor. Supportvideos zum Entfernen, Einsetzen und Reinigen der Brühgruppe finden Sie unter [www.philips.com/coffee-care](http://www.philips.com/coffee-care).

### Brühgruppe unter fließendem Leistungswasser reinigen

- 1 Entnehmen Sie die Brühgruppe und die Kaffeereschublade.
- 2 Spülen Sie die Kaffeereschublade und die Brühgruppe gründlich mit Wasser ab. Reinigen Sie vorsichtig (Abb. 31) den oberen Filter der Brühgruppe.
- 3 Lassen Sie die Brühgruppe an der Luft trocknen, bevor Sie sie zurück in die Maschine einsetzen. Trocknen Sie die Brühgruppe nicht mit einem Tuch, damit keine Fusseln in die Brühgruppe gelangen.

### Reinigung der Brühgruppe mit den Tabletten zur Entfernung von Kaffeefett

Verwenden Sie nur die Philips Saeco Tabletten zum Entfernen von Kaffeefett. Folgen Sie den Anweisungen in der im Lieferumfang der Tabletten zum Entfernen von Kaffeefett enthaltenen Bedienungsanleitung.



## Schmierung der Brühgruppe

Schmieren Sie die Brühgruppe regelmäßig, um sicherzustellen, dass die beweglichen Teile sich weiterhin leicht bewegen können. Die Schmierhäufigkeit entnehmen Sie der untenstehenden Tabelle. Ausführliche Video-Anweisungen finden Sie unter [www.philips.com/coffee-care](http://www.philips.com/coffee-care).

Häufigkeit des Gebrauchs	Anzahl der täglich zubereiteten Getränke	Schmierhäufigkeit
Niedrig	1-5	Alle 4 Monate
Normal	6-10	Alle 2 Monate
Häufig	>10	Jeden Monat

## LatteGo reinigen

Für eine optimale Reinigung zerlegen Sie LatteGo und reinigen Sie alle Teile im Geschirrspüler oder mit lauwarmem Leitungswasser.

### LatteGo QUICK CLEAN

Wenn Sie die LatteGo Funktion QUICK CLEAN (Schnellreinigung) aktivieren, führt die Maschine eine Schnellreinigung des Milchsystems durch Zwangsspülung mit Heißwasser durch. Verwenden Sie die LatteGo Funktion QUICK CLEAN, wenn Sie LatteGo mit Milch im Kühlschrank aufbewahren möchten.

Sie können die Funktion QUICK CLEAN wie folgt im Menü auswählen:

- 1 Achten Sie darauf, dass LatteGo auf der Maschine angebracht ist.
- 2 Drücken Sie die MENU-Taste, und wählen Sie START QUICK CLEAN. Drücken Sie zur Bestätigung die OK-Taste (✓).
- 3 Das Display zeigt an, dass Sie eine Schüssel unter den Auslauf (Abb. 32) stellen müssen.
- 4 Drücken Sie die OK-Taste (✓), um heißes Wasser herauszulassen.

### Gründliche Reinigung von LatteGO

- 1 Nehmen Sie LatteGo von der Maschine ab (Abb. 33).
- 2 Gießen Sie etwaige Milchreste aus.
- 3 Drücken Sie die Entriegelungstaste, und nehmen Sie den Milchbehälter aus dem Rahmen von LatteGo (Abb. 34).
- 4 Reinigen Sie alle Teile im Geschirrspüler oder unter fließendem lauwarmem Wasser. Sie können auch etwas Spülmittel verwenden.

### Monatliche Reinigung von LatteGo

Verwenden Sie für diesen Reinigungszyklus nur Philips Milchkreislauf-Reiniger.

- 1 Achten Sie darauf, dass LatteGo ordnungsgemäß zusammengesetzt ist.
- 2 Geben Sie den Inhalt des Milchkreislauf-Reinigungsbeutels in LatteGo (Abb. 35). Füllen Sie dann LatteGo bis zur Markierung (Abb. 36) MAX mit Wasser.
- 3 Kippen Sie LatteGo leicht an, und setzen Sie ihn auf den Heißwasserauslauftrichter (Abb. 14). Drücken Sie ihn wieder hinein, bis er einrastet (Abb. 15).
- 4 Stellen Sie einen Behälter unter den Milchausgießer (Abb. 32).

## 52 Deutsch

- 5 Drücken Sie die MENU-Taste (Menü), wählen Sie DRINKS (Getränke) und gehen Sie zu MILK FROTH (Aufgeschäumte Milch). Drücken Sie die OK-Taste (✓), um die Reinigungslösung durch den Kreislauf zu spülen.
- 6 Wiederholen Sie Schritt 5, bis LatteGo leer ist.
- 7 Wenn LatteGo leer ist, nehmen Sie ihn aus der Maschine.
- 8 Spülen Sie LatteGo gründlich, und füllen Sie die Kanne bis zur Markierung MAX mit frischem Wasser.
- 9 Klicken Sie LatteGo wieder auf die Maschine auf.
- 10 Entnehmen und leeren Sie den Behälter. Setzen Sie ihn dann wieder unter den Milchauslauf.
- 11 Drücken Sie die MENU-Taste (Menü), und wählen Sie im Getränkemenü MILK FROTH (Aufgeschäumte Milch), um den Spülzyklus für LatteGo zu starten.
- 12 Wiederholen Sie Schritt 11, bis LatteGo leer ist.
- 13 Wiederholen Sie Schritte 7–11.
- 14 Wenn kein Wasser mehr läuft, ist der Reinigungszyklus beendet.
- 15 Zerlegen Sie alle Teile, und spülen Sie sie unter lauwarmem Leitungswasser.

## Entkalkungsvorgang

Verwenden Sie ausschließlich Entkalker von Philips. Unter keinen Umständen dürfen Sie Entkalker auf Schwefel-, Salz- oder Essigsäurebasis (Essig) verwenden, da dies den Wasserkreislauf der Maschine beschädigen kann und die Kalkablagerungen nicht ordnungsgemäß auflöst. Wenn Sie einen anderen Entkalker als den von Philips verwenden, verfällt die Garantie. Auch wenn Sie das Gerät nicht entkalken, verfällt die Garantie. Die Philips Entkalkungslösung ist im Online-Shop unter [www.philips.com/coffee-care](http://www.philips.com/coffee-care) erhältlich.

- 1 Wenn das Gerät Sie zum Entkalken (Abb. 37) auffordert, drücken Sie zum Starten die OK-Taste (✓). Um den Entkalkungsvorgang zu starten, ohne vom Gerät dazu aufgefordert zu werden, drücken Sie die MENU-Taste, blättern Sie zu START CALC CLEAN (Entkalken beginnen), und drücken Sie zum Bestätigen die OK-Taste (✓).
- 2 Entfernen Sie die Abtropfschale und den Kaffeesatzbehälter, leeren Sie diese und setzen Sie beides in die Maschine zurück.
- 3 Nehmen Sie den Wasserbehälter ab, und entleeren Sie ihn.
- 4 Entfernen Sie LatteGo, falls vorhanden.
- 5 Das Display fordert Sie auf, den AquaClean-Filter (wenn vorhanden) aus dem Wasser Behälter (Abb. 38) zu nehmen.
- 6 Stellen Sie einen großen Behälter (1,5 l) unter den Kaffee- und Milchauslauf.
- 7 Gießen Sie die gesamte Flasche Philips Entkalker in den Wasserbehälter, und füllen Sie ihn dann bis zur Markierung CALC CLEAN (Abb. 39) mit frischem Wasser auf. Setzen Sie ihn dann wieder in das Gerät ein, und drücken Sie zur Bestätigung die OK-Taste (✓).
- 8 Die erste Phase des Entkalkungsvorgangs startet. Der Entkalkungsvorgang dauert ungefähr 30 Minuten und besteht aus einem Entkalkungszyklus und einem Spülzyklus.
- 9 Lassen Sie die Entkalkungslösung durch das Gerät laufen, bis Sie auf dem Display daran erinnert werden, dass der Wasserbehälter leer ist.
- 10 Leeren Sie den Wasserbehälter, spülen Sie ihn aus, und füllen Sie ihn bis zur Markierung CALC CLEAN mit frischem Wasser auf.
- 11 Leeren Sie den Behälter, und setzen Sie ihn wieder unter den Kaffee- und Milchausgießer. Drücken Sie zur Bestätigung auf OK (✓).
- 12 Die zweite Phase des Entkalkungszyklus, der Spülzyklus, wird gestartet und dauert drei Minuten. Das Display zeigt das Spülsymbol und die Dauer der Phase an.

- 13 Warten Sie, bis die Maschine kein Wasser mehr ausgibt. Der Entkalkungsvorgang ist beendet, wenn im Display ein Häkchen steht.
- 14 Drücken Sie die OK-Taste (✓), um den Entkalkungszyklus zu verlassen. Die Maschine beginnt aufzuheizen und führt den automatischen Spülzyklus durch.
- 15 Reinigen Sie die Brühgruppe nach dem Entkalken (siehe 'Brühgruppe unter fließendem Leistungswasser reinigen').
- 16 Setzen Sie einen neuen AquaClean-Filter in den Wasserbehälter und aktivieren Sie den AquaClean-Filter wieder im Menü.

Tip: Der AquaClean-Filter reduziert den Entkalkungsaufwand!

## Wenn der Entkalkungsvorgang unterbrochen wurde

Sie können den Entkalkungsvorgang abbrechen, indem Sie den Ein-/Ausschalter auf dem Bedienfeld drücken. Wenn der Entkalkungsvorgang vorzeitig unterbrochen wurde, gehen Sie wie folgt vor:

- 1 Leeren und spülen Sie den Wasserbehälter gründlich.
- 2 Füllen Sie den Wasserbehälter bis zur Markierung CALC CLEAN mit frischem Wasser, und schalten Sie das Gerät wieder ein. Die Maschine heizt auf und führt einen automatischen Spülzyklus durch.
- 3 Bevor Sie Getränke zubereiten, führen Sie nochmals einen manuellen Spülzyklus durch. Um einen manuellen Spülzyklus durchzuführen, geben Sie erst einen halben Wassertank heißes Wasser aus und brühen Sie dann zwei Tassen vorgemahlene Kaffeebohnen, ohne gemahlene Kaffeebohnen hinzuzugeben.

Hinweis: Wenn die Entkalkung nicht beendet wurde, muss ein weiterer Entkalkungsvorgang so bald wie möglich durchgeführt werden.

## Warnsymbole und Fehlercodes

### Bedeutung der Warnsymbole



Füllen Sie den Wasserbehälter bis zur Markierung MAX mit frischem Wasser.



Die Brühgruppe ist mit Kaffeepulver verstopft. Reinigen Sie die Brühgruppe.



Der Bohnenbehälter ist leer. Geben Sie neue Kaffeebohnen in den Bohnenbehälter.



Setzen Sie die Tropfschale ein, und schließen Sie die Serviceklappe.



Die Brühgruppe wurde nicht oder nicht korrekt in das Gerät eingesetzt. Setzen Sie die Brühgruppe ein.



Wenn das Display einen Fehlercode anzeigt, sehen Sie im Abschnitt "Bedeutung der Fehlercodes" nach, was der Code auf dem Display bedeutet und was Sie tun können. Die Maschine ist nicht einsetzbar, wenn dieses Symbol im Display steht.



Der Kaffeesatzbehälter ist voll. Stellen Sie sicher, dass das Gerät eingeschaltet ist. Danach entnehmen und leeren Sie den Kaffeesatzbehälter.



Es befindet sich Luft im Gerät. Stellen Sie eine Tasse unter den Heißwasserauslauf, und wählen Sie OK aus, um mit der Vorbereitung zu beginnen.

## Bedeutung der Fehlercodes

Nachstehend finden Sie eine Liste der Fehlercodes für die Probleme, die Sie selbst beheben können. Video-Anweisungen finden Sie unter [www.philips.com/coffee-care](http://www.philips.com/coffee-care). Wenn ein anderer Fehlercode angezeigt wird, wenden Sie sich an ein Philips Service-Center in Ihrem Land. Kontaktinformationen können Sie der Garantieschrift entnehmen.

Fehlercode	Problem	Mögliche Lösung
01	Der Kaffeetrichter ist durch Kaffeesatz oder einen Fremdkörper blockiert.	Schalten Sie die Maschine aus und ziehen Sie den Netzstecker aus der Steckdose. Entfernen Sie die Brühgruppe. Öffnen Sie dann den Deckel des Behälters für vorgemahlene Kaffee. Setzen Sie den Löffelstiel ein, und bewegen Sie ihn auf und ab, bis der verklumpte gemahlene Kaffee herausfällt (Abb. 30). Wenn der Kaffeetrichter durch einen Fremdkörper blockiert ist, entfernen Sie diesen. Besuchen Sie <a href="http://www.philips.com/coffee-care">www.philips.com/coffee-care</a> für ausführliche Video-Anweisungen
03	Die Brühgruppe ist schmutzig oder nicht gut gefettet.	Schalten Sie die Maschine mit dem Hauptschalter aus. Spülen Sie die Brühgruppe mit frischem Wasser aus, lassen Sie sie an der Luft trocknen, und fetten (siehe 'Schmierung der Brühgruppe') Sie sie dann ein. Schlagen Sie das Kapitel "Reinigung der Brühgruppe" nach oder besuchen Sie <a href="http://www.philips.com/coffee-care">www.philips.com/coffee-care</a> für ausführliche Video-Anweisungen. Schalten Sie das Gerät dann wieder ein.
04	Die Brühgruppe ist nicht richtig positioniert.	Schalten Sie die Maschine mit dem Hauptschalter aus. Nehmen Sie die Brühgruppe heraus, und setzen Sie sie erneut ein. Stellen Sie sicher, dass die Brühgruppe richtig positioniert ist, bevor Sie sie einsetzen. Schlagen Sie im Kapitel "Handhabung der Brühgruppe" nach, oder besuchen Sie <a href="http://www.philips.com/coffee-care">www.philips.com/coffee-care</a> für ausführliche Video-Anweisungen. Schalten Sie das Gerät dann wieder ein.
05	Es ist Luft im Wasserkreislauf.	Starten Sie die Maschine neu, indem Sie sie mit dem Hauptschalter aus- und wieder einschalten. Wenn dies funktioniert, lassen Sie zwei bis drei Tassen heißes Wasser ablaufen. Entkalken Sie die Maschine, wenn Sie dies längere Zeit nicht gemacht haben.
	Der AquaClean-Filter wurde vor der Installation nicht richtig vorbereitet oder ist verstopft.	Entfernen Sie den AquaClean-Filter, und versuchen Sie erneut, einen Kaffee zu brühen. Wenn dies funktioniert, stellen Sie sicher, dass der AquaClean-Filter richtig vorbereitet ist, bevor Sie ihn wieder (siehe 'Vorbereitung des AquaClean-Filters für die Aktivierung') einsetzen. Setzen Sie den AquaClean-Filter wieder in den Wasserbehälter ein. Wenn das immer noch nicht zum gewünschten Ergebnis führt, bedeutet das, dass der Filter verstopft ist und ausgetauscht werden muss.

Fehlercode	Problem	Mögliche Lösung
14	Die Maschine ist überhitzt.	Schalten Sie das Gerät aus und nach 30 Minuten wieder ein.

## Bestellen von Zubehör

Verwenden Sie zum Reinigen und Entkalken der Maschine nur Philips Wartungsprodukte. Sie können diese Produkte bei Ihrem lokalen Händler, in den autorisierten Kundenzentren oder online unter [www.shop.philips.com/service](http://www.shop.philips.com/service) erwerben. Um eine vollständige Online-Ersatzteilliste zu finden, geben Sie die Modellnummer Ihrer Maschine ein. Sie finden die Modellnummer auf der Innenseite der Serviceklappe.

Wartungsprodukte und Typnummern:

- Entkalkungslösung CA6700
- AquaClean-Filter CA6903
- Fett für Brühgruppe HD5061
- Kaffeefettlöser-Tabletten CA6704
- Reiniger für Milchkreislauf CA6705
- Wartungskit CA6707

## Fehlerbehebung

In diesem Kapitel werden die häufigsten Probleme beschrieben, die beim Gebrauch der Maschine auftreten können. Supportvideos und eine vollständige Liste häufig gestellter Fragen finden Sie unter [www.philips.com/coffee-care](http://www.philips.com/coffee-care). Sollten Sie das Problem nicht beheben können, wenden Sie sich an ein Philips Service-Center in Ihrem Land. Kontaktinformationen können Sie der Garantieschrift entnehmen.

Problem	Ursache	Lösung
Die Abtropfschale wird schnell voll.	Das ist normal. Die Maschine spült den internen Kreislauf und die Brühgruppe mit Wasser. Ein Teil des Wassers fließt durch das interne System direkt in die Abtropfschale.	Leeren Sie die Abtropfschale, wenn die Anzeige "Abtropfschale voll" durch die Abdeckung der Abtropfschale zu sehen ist.
		Stellen Sie den Espresso-Halter unter den Heißwasserauslauf, um das Spülwasser aufzufangen.
Das Gerät befindet sich im DEMO-Modus.	Sie haben die Standby-Taste für länger als 8 Sekunden gedrückt.	Schalten Sie das Gerät mit dem Hauptschalter an der Rückseite des Geräts aus und wieder ein.
Das Symbol "Kaffeesatzbehälter voll" bleibt im Display stehen.	Sie haben den Kaffeesatzbehälter bei ausgeschaltetem Gerät geleert. Das Gerät erkennt im ausgeschalteten Zustand nicht, dass der Kaffeesatzbehälter geleert wurde.	Leeren Sie den Kaffeesatzbehälter immer bei eingeschaltetem Gerät. Wenn der Kaffeesatzbehälter bei ausgeschaltetem Gerät geleert wird, wird der Kaffeezykluszähler nicht zurückgesetzt.

Problem	Ursache	Lösung
	<p>Sie haben den Kaffeesatzbehälter zu früh wieder eingesetzt. Das Gerät erkennt nicht, dass der Kaffeesatzbehälter geleert wurde, wenn Sie den Kaffeesatzbehälter zu schnell wieder einsetzen.</p>	<p>Setzen Sie den Kaffeesatzbehälter erst dann zurück, wenn Sie am Bildschirm dazu aufgefordert werden.</p>
<p>Das Symbol "Kaffeesatzbehälter voll" wird angezeigt, obwohl der Behälter nicht voll ist.</p>	<p>Das Gerät hat den Zähler bei der letzten Entleerung des Kaffeesatzbehälters nicht zurückgesetzt.</p>	<p>Warten Sie immer etwa 5 Sekunden, wenn Sie den Kaffeesatzbehälter wieder einsetzen. Auf diese Weise wird der Kaffeesatzzähler auf 0 zurückgesetzt.</p>
		<p>Leeren Sie den Kaffeesatzbehälter immer bei eingeschaltetem Gerät. Wenn der Kaffeesatzbehälter bei ausgeschaltetem Gerät geleert wird, wird der Kaffeesatzzähler nicht zurückgesetzt.</p>
<p>Der Kaffeesatzbehälter ist voll, aber die Meldung "Kaffeesatzbehälter leeren" erscheint nicht.</p>	<p>Sie haben die Abtropfschale entfernt, ohne den Kaffeesatzbehälter zu entleeren.</p>	<p>Wenn Sie die Abtropfschale herausnehmen, entleeren Sie auch den Kaffeesatzbehälter, selbst wenn er nur einige wenige Kaffeeportionen enthält. Auf diese Weise wird der Kaffeesatzzähler auf 0 zurückgesetzt, sodass der Kaffeesatz wieder korrekt gezählt wird.</p>
<p>Ich kann die Brühgruppe nicht entnehmen.</p>	<p>Die Brühgruppe ist nicht in der richtigen Position.</p>	<p>Setzen Sie das Gerät folgendermaßen zurück: Setzen Sie die Abtropfschale und den Kaffeesatzbehälter wieder ein. Schließen Sie dann die Serviceklappe, und schalten Sie die Maschine ein und aus. Versuchen Sie erneut, die Brühgruppe zu entfernen.</p>
	<p>Sie haben den Kaffeesatzbehälter nicht ausgebaut.</p>	<p>Entnehmen Sie den Kaffeesatzbehälter, bevor Sie die Brühgruppe entfernen.</p>
<p>Ich kann die Brühgruppe nicht einsetzen.</p>	<p>Die Brühgruppe ist nicht in der richtigen Position.</p>	<p>Setzen Sie das Gerät folgendermaßen zurück: Setzen Sie die Abtropfschale und den Kaffeesatzbehälter wieder ein. Lassen Sie die Brühgruppe ausgebaut. Schließen Sie die Serviceklappe, und schalten Sie die Maschine ein und aus. Bringen Sie die Brühgruppe dann in die richtige Position (siehe 'Wiedereinsetzen der Brühgruppe'), und setzen Sie sie wieder in die Maschine ein.</p>

<b>Problem</b>	<b>Ursache</b>	<b>Lösung</b>
	Das Gerät befindet sich noch im Entkalkungsvorgang.	Während des laufenden Entkalkungsvorgangs kann die Brühgruppe nicht entnommen werden. Lassen Sie den Entkalkungsvorgang zuerst abschließen, und entnehmen Sie dann die Brühgruppe.
Der Kaffee ist wässrig.	Es ist ein zu grober Mahlgrad eingestellt.	Stellen Sie einen feineren (niedrigeren) Mahlgrad ein.
	Der Kaffeeauswurfschacht ist verstopft.	Reinigen Sie den Kaffeeauswurfschacht mit einem Löffelstiel. Schalten Sie dann die Maschine aus und wieder ein.
	Das Gerät führt den Selbsteinstellungsvorgang durch.	Brühen Sie einige Tassen Kaffee.
	Die Brühgruppe ist schmutzig oder muss geölt werden.	Reinigen und ölen Sie die Brühgruppe.
Der Kaffee ist nicht heiß genug.	Die Tassen sind kalt.	Wärmen Sie die Tassen vor, indem Sie sie mit heißem Wasser ausspülen.
	Die Temperatur ist zu niedrig eingestellt. Prüfen Sie die Einstellungen im Menü.	Setzen Sie die Temperatur im Menü auf "high" (hoch).
	Sie haben Milch hinzugegeben.	Ob warme oder kalte Milch, die Milch senkt die Temperatur des Kaffees immer in einem gewissen Maß.
Kaffee tropft aus dem Kaffeeauslauftrichter.	Der Kaffeeauslauftrichter ist verstopft.	Reinigen Sie den Kaffeeauslauftrichter und die Öffnungen mit Pfeifenreiniger.
	Der Kaffeeauswurfschacht ist verstopft.	Reinigen Sie den Kaffeeauswurfschacht mit dem Griff des Messlöffels oder einem Löffelstiel. Schalten Sie das Gerät dann aus und wieder ein.
Es kommt kein Kaffee oder der Kaffee fließt nur langsam heraus.	Der AquaClean-Filter wurde für die Installation nicht richtig vorbereitet oder ist verstopft.	Entfernen Sie den AquaClean-Filter, und versuchen Sie erneut, einen Kaffee zu brühen. Wenn dies funktioniert, stellen Sie sicher, dass der AquaClean-Filter richtig vorbereitet ist, bevor Sie ihn wieder einsetzen (siehe "Vorbereitung des AquaClean-Filters für die Aktivierung"). Setzen Sie den vorbereiteten Filter wieder ein. Wenn das immer noch nicht zum gewünschten Ergebnis führt, bedeutet das, dass der Filter verstopft ist und ausgetauscht werden muss.

<b>Problem</b>	<b>Ursache</b>	<b>Lösung</b>
	Es ist ein zu feiner Mahlgrad eingestellt.	Stellen Sie einen gröberen (höheren) Mahlgrad ein.
	Die Brühgruppe ist verschmutzt.	Reinigen Sie die Brühgruppe.
	Der Kaffeeauslauftrichter ist verschmutzt.	Reinigen Sie den Kaffeeauslauftrichter und die Öffnungen mit einer Nadel.
	Der Maschinenkreislauf ist von Kalk zugesetzt.	Entkalken Sie die Maschine.
Die Milch schäumt nicht auf.	LatteGo ist verschmutzt oder nicht richtig angebracht.	Reinigen Sie LatteGo und achten Sie darauf, ihn richtig zusammenzusetzen und anzubringen. Achten Sie darauf, dass der Milchbehälter und der Rahmen sauber sind, bevor Sie sie anbringen, insbesondere an ihren Verbindungsflächen.
	LatteGo ist falsch zusammengesetzt.	Achten Sie darauf, dass der Milchbehälter richtig am Rahmen von LatteGo angebracht ist.
	Die verwendete Milchsorte eignet sich nicht zum Aufschäumen.	Die Menge und die Qualität des erzielbaren Milchschaums variieren je nach der verwendeten Milchsorte. Wir haben die folgenden Milcharten getestet, und sie lassen sich gut aufschäumen: Kuhmilch (teilentrahmt oder vollfett) und laktosefreie Milch.
Der Kaffee spritzt.	Möglicherweise ist der Abstand zwischen der Tasse und dem Auslauf zu groß.	Stellen Sie den Espresso-Halter auf die Abtropfschale, um das Spülwasser aufzufangen.
Die Milch spritzt.	Die verwendete Milch ist nicht kalt genug.	Achten Sie darauf, dass Sie kalte Milch direkt aus dem Kühlschrank verwenden.
	Sie haben LatteGo mit zu wenig Milch befüllt.	Geben Sie mehr Milch in LatteGo. Wenn Sie individuelle Milchgetränke zubereiten, müssen Sie möglicherweise mehr Milch in LatteGo einfüllen als auf dem Milchbehälter angegeben.
Die Maschine scheint undicht zu sein.	Die Maschine spült den internen Kreislauf und die Brühgruppe mit Wasser. Ein Teil des Wassers fließt durch das interne System direkt in die Abtropfschale. Das ist normal.	Leeren Sie die Abtropfschale, wenn die Anzeige "Abtropfschale voll" durch die Abdeckung der Abtropfschale zu sehen ist. Stellen Sie den Espresso-Halter unter den Heißwasserauslauf, um das Spülwasser aufzufangen.



<b>Problem</b>	<b>Ursache</b>	<b>Lösung</b>
	Die Abtropfschale ist voll und läuft über, sodass es danach aussieht, als ob die Maschine undicht ist.	Leeren Sie die Abtropfschale, wenn die Anzeige "Abtropfschale voll" durch die Abdeckung der Abtropfschale zu sehen ist. Stellen Sie den Espresso-Halter unter den Heißwasserauslauf, um das Spülwasser aufzufangen.
	Die Maschine steht nicht auf einer geraden Oberfläche.	Setzen Sie das Gerät auf eine gerade Oberfläche, damit die Anzeige "Drip tray full" (Abtropfschale voll) normal funktioniert.
Milch entweicht aus dem Milchbehälter.	Sie haben LatteGo nicht richtig aufgesetzt.	Achten Sie darauf, dass der Milchbehälter richtig am Rahmen von LatteGo angebracht ist.
Ich kann den AquaClean-Filter nicht aktivieren und das Gerät will entkalkt werden.	Der Filter wurde nicht rechtzeitig ausgetauscht, nachdem das AquaClean-Filter-Symbol geblinkt hat und die Kapazität auf 0 % gesunken ist.	Entkalken Sie das Gerät zuerst, und bauen Sie dann den AquaClean-Filter ein.
	Sie haben den AquaClean-Filter nicht bei der Inbetriebnahme des Geräts, sondern erst nach ca. 25 Tassen Kaffee (à 100 ml) eingebaut. Das Gerät muss vollkommen kalkfrei sein, bevor Sie den AquaClean-Filter einbauen.	Entkalken Sie das Gerät zuerst, und bauen Sie dann den AquaClean-Filter ein. Nach dem Entkalken ist der Filterzähler auf 0/8 zurückgesetzt. Bestätigen Sie die Aktivierung des Filters immer im Gerätemenü. Aktivieren Sie den Filter auch nach dem Filterwechsel.
Der neue Wasserfilter passt nicht.	Sie versuchen gerade einen Filter zu einzubauen, der kein AquaClean-Filter ist.	Es passen nur AquaClean-Filter in das Gerät.
Die Maschine ist laut.	Es ist ganz normal, dass Ihre Maschine bei Verwendung hörbar ist.	Wenn die Maschine andere Geräusche von sich gibt, reinigen Sie die Brühgruppe, und schmieren Sie sie (siehe 'Schmierung der Brühgruppe').
	Der AquaClean-Filter wurde nicht korrekt vorbereitet, sodass jetzt Luft in die Maschine gesaugt wird.	Nehmen Sie den AquaClean-Filter vom Wasserbehälter ab. Schütteln Sie den Filter ca. 5 Sekunden lang. Tauchen Sie den Filter kopfüber in einen Becher mit kaltem Wasser und warten Sie, bis keine Blasen mehr herauskommen. Setzen Sie den vorbereiteten AquaClean-Filter wieder in den Wasserbehälter ein.

## Technische Daten

Der Hersteller behält sich das Recht vor, die technischen Eigenschaften des Produkts zu verbessern. Alle voreingestellten Mengen sind Circa-Mengen.

<b>Beschreibung</b>	<b>Wert</b>
Gehäusematerial	Thermoplast
Größe (B x H x T)	221 x 340 x 430 mm
Gewicht	7,6 kg
Netzkabellänge	1200 mm
Bedienfeld	Vorderseite
Tassengröße	bis zu 145 mm
Wasserbehälter	1,8 Liter, abnehmbar
Fassungsvermögen des Kaffeebohnenbehälters	250 g
Kapazität des Kaffeesatzbehälters	15 Portionen
Fassungsvermögen der Milchkanne	265 ml
Pumpendruck	15 bar
Kessel	Edelstahlkessel
Sicherheitseinrichtungen	Thermosicherung
Energiesparmodus	< 1 Wh
Nennspannung – Nennleistung – Netzanschluss	Siehe Datenschild an der Innenseite der Serviceklappe.





[www.philips.com/coffee-care](http://www.philips.com/coffee-care)



421946043431



>75% recycled paper