

SONY[®]

4-446-734-13(1) (IT)

Blu-ray Disc™/
DVD Home
Theatre System

Istruzioni per l'uso

AVVERTENZA

Non installare l'apparecchio in uno spazio chiuso come una libreria o un mobiletto. Per ridurre il rischio di incendi, non coprire le aperture di ventilazione dell'apparecchio con giornali, tovaglie, tende e così via. Non esporre l'apparecchio a sorgenti di fiamma non protette (ad esempio, candele accese). Per ridurre il rischio di incendi o di scosse elettriche, non esporre l'apparecchio a gocciolamenti o spruzzi né collocarvi sopra oggetti pieni di liquidi, ad esempio vasi. Non esporre le batterie o l'apparecchio con all'interno le batterie a calore eccessivo, ad esempio alla luce del sole o al fuoco. Per evitare infortuni, l'apparecchio deve essere fissato saldamente al pavimento/alla parete in conformità alle istruzioni di installazione. Solo per uso interno.

ATTENZIONE

L'uso di strumenti ottici con questo prodotto potrebbe aumentare il rischio di danni agli occhi. Il raggio laser utilizzato nel presente Blu-ray Disc/DVD Home Theatre System è pericoloso per gli occhi; non smontare il telaio. Per gli interventi di manutenzione rivolgersi esclusivamente a personale qualificato.

CAUTION	CLASS 3R VISIBLE AND INVISIBLE LASER RADIATION WHEN OPEN. AVOID DIRECT EYE EXPOSURE.
VORSICHT	KLASSE 3R SICHTBARE UND UNSICHTBARE LASERSTRAHLUNG WENN GEÖFFNET. UNMITTELBAREN AUGENKONTAKT VERMEIDEN.
ADVARSEL	SYNLIG OG USYNLIG LASERSTRÅLING AF KLASSE 3R VED ÅBNING. UNDGÅ AT SE DIREKTE PÅ STRÅLEEN.
ADVARSEL	SYNLIG OG USYNLIG LASERSTRÅLING AF KLASSE 3R NÅR DEKSEL ÅPNES. UNNGÅ DIREKTE EKSPONERING AV ØYNE.
VARNING	KLASS 3R SYNLIG OG OSYNLIG LASERSTRÅLNING NÄR DENNA DEL ÄR ÖPPNAD. UNDVIK ATT DIREKT EXPONERA ÖGONEN FÖR STRÅLNINGEN.
VARO!	AVATTUNA LUOKAN 3R NÄKYVÄÄ JA NÄKYMÄTÖNTÄ LASERATEKIJÄ. VÄLTÄ KATSEEN SUORAA ALITSTAMISTA.
警告	打开时有3类可见和不可见激光辐射，避免眼睛受到直射的照射
注意	打開時有第3類可見及不可見雷射輻射，避免眼睛直接暴露。

Questo apparecchio è classificato come prodotto LASER di CLASSE 3R. Quando l'alloggiamento di protezione del laser è aperto vengono emesse radiazioni laser visibili e invisibili; evitare l'esposizione diretta degli occhi. Questo simbolo si trova sull'alloggiamento di protezione del laser all'interno del telaio.

CLASS 1 LASER PRODUCT
LASER KLASSE 1
LUOKAN 1 LASERLÄITE
KLASS 1 LASERAPPARAT
1类激光产品
第1類雷射產品

Questo apparecchio è classificato come prodotto LASER di CLASSE 1. Questo contrassegno si trova sul retro dell'apparecchio.

Questa targhetta si trova sul fondo dell'apparecchio.

Per i clienti in Europa



Trattamento del dispositivo elettrico o elettronico a fine vita (applicabile in tutti i paesi dell'Unione Europea e in altri paesi europei con sistema di raccolta differenziata)

Questo simbolo sul prodotto o sulla confezione indica che il prodotto non deve essere considerato come un normale rifiuto domestico, ma deve invece essere consegnato ad un punto di raccolta appropriato per il riciclo di apparecchi elettrici ed elettronici. Assicurandovi che questo prodotto sia smaltito correttamente, voi contribuirete a prevenire potenziali conseguenze negative per l'ambiente e per la salute che potrebbero altrimenti essere causate dal suo smaltimento inadeguato. Il riciclaggio dei materiali aiuta a conservare le risorse naturali. Per informazioni più dettagliate circa il riciclaggio di questo prodotto, potete contattare l'ufficio comunale, il servizio locale di smaltimento rifiuti oppure il negozio dove l'avete acquistato.

Solo per l'Europa



Trattamento delle pile esauste (applicabile in tutti i paesi dell'Unione Europea e in altri paesi Europei con sistema di raccolta differenziata)

Questo simbolo sul prodotto o sulla confezione indica che la pila non deve essere considerata un normale rifiuto domestico. Su alcuni tipi di pile questo simbolo potrebbe essere utilizzato in combinazione con un simbolo chimico. I simboli chimici del mercurio (Hg) o del piombo (Pb) sono aggiunti, se la batteria contiene più dello 0,0005% di mercurio o dello 0,004% di piombo. Assicurandovi che le pile siano smaltite correttamente, contribuirete a prevenire potenziali conseguenze negative per l'ambiente e per la salute che potrebbero altrimenti essere causate dal loro inadeguato smaltimento. Il riciclaggio dei materiali aiuta a conservare le risorse naturali.

In caso di prodotti che per motivi di sicurezza, prestazione o protezione dei dati richiedano un collegamento fisso ad una pila interna, la stessa dovrà essere sostituita solo da personale di assistenza qualificato. Consegnare il prodotto a fine vita al punto di raccolta idoneo allo smaltimento di apparecchiature elettriche ed elettroniche; questo assicura che anche la pila al suo interno venga trattata correttamente. Per le altre pile consultate la sezione relativa alla rimozione sicura delle pile. Conferire le pile esauste presso i punti di raccolta indicati per il riciclo. Per informazioni più dettagliate circa lo smaltimento della pila esausta o del prodotto, potete contattare il Comune, il servizio locale di smaltimento rifiuti oppure il negozio dove l'avete acquistato.

Avviso per i clienti: le seguenti informazioni sono applicabili esclusivamente ad apparecchi venduti in paesi che applicano le direttive UE. Questo prodotto è stato fabbricato da o a nome di Sony Corporation, 1-7-1 Konan Minato-ku Tokyo, 108-0075, Giappone. Eventuali domande relative alla conformità del prodotto in base alla legislazione dell'Unione Europea vanno indirizzate al rappresentante autorizzato, Sony Deutschland GmbH, Hedelfinger Strasse 61, 70327 Stoccarda, Germania. Per qualsiasi problema relativo all'assistenza o alla garanzia, si prega di fare riferimento agli indirizzi indicati nei documenti di assistenza e garanzia forniti con il prodotto.

Con il presente documento, Sony Corp. dichiara che questo apparecchio è conforme ai requisiti essenziali e alle altre disposizioni in materia previste dalla Direttiva 1999/5/CE. Per maggiori informazioni, accedere all'URL: <http://www.compliance.sony.de/>



Per i clienti in Australia

L'apparecchio deve essere installato e utilizzato mantenendo almeno 20 cm tra il radiatore e il corpo della persona (escluse le estremità quali mani, polsi, piedi e caviglie).

Per i clienti in Australia e India



Trattamento del dispositivo elettrico o elettronico a fine vita (applicabile in tutti i paesi dell'Unione Europea e in altri paesi europei con sistema di raccolta differenziata)

Precauzioni

Il presente apparecchio è stato collaudato ed è risultato conforme ai limiti stabiliti nella Direttiva EMC con l'utilizzo di un cavo di collegamento di lunghezza non superiore a 3 metri. (Solo per i modelli destinati all'Europa).

Alimentazione

- L'unità non è scollegata dall'alimentazione fino a quando non viene scollegata dalla presa CA, anche nel caso in cui sia stata spenta.
- Poiché la spina principale è utilizzata per scollegare l'unità dall'alimentazione, collegare l'unità a una presa CA facilmente accessibile. Qualora si noti un'anomalia nell'unità, scollegare immediatamente la spina principale dalla presa CA.

Visione delle immagini video 3D

La visione di immagini video 3D può causare disturbi (sforzo visivo eccessivo, affaticamento o nausea) in alcune persone.

Sony consiglia di effettuare pause regolari durante la visione di immagini video 3D.

La durata e la frequenza delle pause necessarie variano da una persona all'altra. Le scelte ottimali devono essere prese in autonomia. Se si avverte un qualsiasi disturbo, la visione di immagini video 3D va interrotta fino alla scomparsa del disturbo stesso; se lo si ritiene opportuno, consultare un medico.

Per informazioni aggiornate, è inoltre utile consultare (i) il manuale di istruzioni e/o il messaggio di avvertimento di qualsiasi altro dispositivo utilizzato con il prodotto oppure il contenuto del Blu-ray Disc riprodotto con il presente prodotto e (ii) il sito Web Sony (<http://esupport.sony.com/>). La visione da parte dei bambini piccoli (in particolare, quelli sotto i sei anni di età) è ancora in fase di studio. Consultare un medico (un pediatra o un oculista) prima di consentire ai bambini piccoli la visione di immagini video 3D. Gli adulti sono tenuti a verificare che i bambini piccoli seguano le indicazioni riportate sopra.

Protezione contro la copia

- È utile conoscere i sistemi di protezione avanzata del contenuto utilizzati sia nel presente Blu-ray Disc sia nei supporti DVD. Questi sistemi, definiti AACS (Advanced Access Content System) e CSS (Content Scramble System), possono apporre alcune restrizioni sulla riproduzione, sull'uscita analogica e su altre funzionalità simili. Il funzionamento di questo prodotto e le restrizioni applicate dipendono dalla data di acquisto, in quanto la direzione di AACS può adottare o cambiare le regole restrittive successivamente all'atto dell'acquisto.

• Avviso Cinavia

Questo prodotto utilizza la tecnologia Cinavia per limitare l'uso di copie non autorizzate di film e video di produzione commerciale e delle relative colonne sonore. Quando viene rilevato un uso vietato di una copia non autorizzata, viene visualizzato un messaggio e viene interrotta la riproduzione o la copia.

Per maggiori informazioni sulla tecnologia Cinavia, fare riferimento al Centro informazioni consumatori online Cinavia all'indirizzo

<http://www.cinavia.com>. Se si desidera ricevere ulteriori informazioni riguardo a Cinavia tramite posta, inviare una richiesta scritta con il proprio indirizzo postale a: Cinavia Consumer Information Center, P.O. Box 86851, San Diego, CA, 92138, USA.

Copyright e marchi

- Questo sistema integra il decodificatore surround a matrice adattativa Dolby* Digital e Dolby Pro Logic e il sistema DTS** Digital Surround.

* Prodotto su licenza di Dolby Laboratories. Dolby, Pro Logic, e il simbolo della doppia D sono marchi di proprietà di Dolby Laboratories.

** Prodotto su licenza dei seguenti brevetti statunitensi: 5.956.674; 5.974.380; 6.226.616; 6.487.535; 7.212.872; 7.333.929; 7.392.195; 7.272.567 e altri brevetti statunitensi e internazionali rilasciati o in attesa di rilascio. DTS-HD, il simbolo e DTS-HD e il simbolo insieme sono marchi registrati di DTS, Inc. Il prodotto include il software. © DTS, Inc. Tutti i diritti riservati.

- Questo sistema incorpora la tecnologia High-Definition Multimedia Interface (HDMI™). I termini HDMI e High-Definition Multimedia Interface e il logo HDMI sono marchi o marchi registrati di HDMI Licensing LLC negli Stati Uniti e in altri paesi.
- Java è un marchio di Oracle e/o delle sue consociate.
- “DVD logo” è un marchio di DVD Format/ Logo Licensing Corporation.
- “Blu-ray Disc”, “Blu-ray”, “Blu-ray 3D”, “BD-LIVE”, “BONUSVIEW” e i relativi loghi sono marchi di Blu-ray Disc Association.
- I loghi “Blu-ray Disc”, “DVD+RW”, “DVD-RW”, “DVD+R”, “DVD-R”, “DVD VIDEO” e “CD” sono marchi.

- “BRAVIA” è un marchio di Sony Corporation.
- “AVCHD 3D/Progressive” e il logo “AVCHD 3D/Progressive” sono marchi di Panasonic Corporation e Sony Corporation.
- “XMB” e “xross media bar” sono marchi di Sony Corporation e Sony Computer Entertainment Inc.
- “PlayStation” è un marchio registrato di Sony Computer Entertainment Inc.
- “Sony Entertainment Network logo” e “Sony Entertainment Network” sono marchi di Sony Corporation.
- La tecnologia di riconoscimento di musica e video e i relativi dati è fornita da Gracenote®. Gracenote è lo standard del settore per la tecnologia di riconoscimento musicale e la fornitura del relativo contenuto. Per ulteriori informazioni, visitare www.gracenote.com. CD, DVD, Blu-ray Disc e dati relativi a musica e video di Gracenote, Inc. Copyright © 2000-oggi Gracenote. Gracenote Software, copyright © 2000-oggi Gracenote. Il presente prodotto e i suoi servizi utilizzano uno o più brevetti di proprietà di Gracenote. Visitare il sito Web di Gracenote per un elenco non esaustivo dei brevetti di Gracenote applicabili. Gracenote, CDDB, MusicID, MediaVOCS, il logo e il logotipo Gracenote e il logo “Powered by Gracenote” sono marchi o marchi registrati di Gracenote, Inc. negli Stati Uniti e/o in altri paesi.



- Wi-Fi[®], Wi-Fi Protected Access[®] e Wi-Fi Alliance[®] sono marchi registrati di Wi-Fi Alliance.
- Wi-Fi CERTIFIED[™], WPA[™], WPA2[™] e Wi-Fi Protected Setup[™] sono marchi di Wi-Fi Alliance.
- N Mark è un marchio o marchi o marchio registrato di NFC Forum, Inc. negli Stati Uniti e in altri paesi.
- Android è un marchio di Google Inc.
- Il marchio denominativo *Bluetooth*[®] e i loghi sono marchi registrati di proprietà di Bluetooth SIG, Inc. e qualsiasi uso di tali marchi da parte di Sony Corporation è sotto licenza. Altri marchi e denominazioni commerciali appartengono ai rispettivi proprietari.
- Tecnologia di codifica audio MPEG Layer-3 e brevetti concessi in licenza da Fraunhofer IIS e Thomson.
- Il presente prodotto integra tecnologia proprietaria su licenza di Verance Corporation ed è protetto dal brevetto statunitense 7.369.677 e altri brevetti statunitensi e internazionali rilasciati o in attesa di rilascio nonché da copyright e segreto industriale per certi aspetti di tale tecnologia. Cinavia è un marchio di Verance Corporation. Copyright 2004-2010 Verance Corporation. Tutti i diritti riservati Verance. Ingegneria inversa e smontaggio vietati.
- Windows Media è un marchio registrato o un marchio di Microsoft Corporation negli Stati Uniti e/o in altri paesi. Questo prodotto è protetto da alcuni diritti di proprietà intellettuale di Microsoft Corporation. L'utilizzo o la distribuzione di questa tecnologia al di fuori di questo prodotto è vietato senza la licenza di Microsoft o di un'afilata Microsoft autorizzata. I proprietari del contenuto utilizzano la tecnologia di accesso ai contenuti Microsoft[®] PlayReady[™] per proteggere la proprietà intellettuale, ivi compreso il contenuto protetto da copyright. Il presente dispositivo utilizza la tecnologia PlayReady per accedere al contenuto protetto da PlayReady e/o al contenuto protetto da WMDRM. Se il dispositivo non riesce ad applicare correttamente le restrizioni relative all'uso dei contenuti, i proprietari del contenuto potrebbero richiedere a Microsoft la revoca della capacità del dispositivo di consumare il contenuto protetto da PlayReady. La revoca non deve interessare il contenuto non protetto oppure il contenuto protetto da altre tecnologie per l'accesso ai contenuti. I proprietari dei contenuti potrebbero richiedere l'aggiornamento di PlayReady per l'accesso ai contenuti. Se si rifiuta un aggiornamento, non si sarà in grado di accedere ai contenuti che richiedono l'aggiornamento.
- DLNA[™], il logo DLNA e DLNA CERTIFIED[™] sono marchi, marchi di servizio o marchi di certificazione di Digital Living Network Alliance.
- Opera[®] Devices SDK di Opera Software ASA. Copyright 1995-2013 Opera Software ASA. Tutti i diritti riservati.

O POWERED
BY OPERA[®]

- Tutti gli altri marchi appartengono ai rispettivi proprietari.
- Altri nomi di sistemi e prodotti sono solitamente marchi o marchi registrati dei produttori. I simboli [™] e [®] non sono indicati in questo documento.

Informazioni licenza utente finale

Accordo licenza utente finale Gracenote®

Questa applicazione o dispositivo contiene software di Gracenote, Inc. di Emeryville, California ("Gracenote"). Il software di Gracenote ("Software Gracenote") consente a questa applicazione di eseguire l'identificazione di dischi e/o file e ottenere informazioni relative alla musica, ivi compresi nome, artista, traccia e informazioni sul titolo ("Dati Gracenote"), da server online o database embedded (collettivamente, "Server Gracenote") ed eseguire altre funzioni. È possibile utilizzare i Dati Gracenote solo per mezzo delle funzioni utente finale previste di questa applicazione o dispositivo.

Si accetta di utilizzare i Dati Gracenote, il Software Gracenote e i Server Gracenote solamente per uso personale non commerciale. Si accetta di non cedere, copiare, trasferire o trasmettere il Software Gracenote o i Dati Gracenote a terzi. SI ACCETTA DI NON USARE O SFRUTTARE I DATI GRACENOTE, IL SOFTWARE GRACENOTE O I SERVER GRACENOTE, SE NON ESPRESSAMENTE CONCESSO NEL PRESENTE DOCUMENTO.

Si accetta l'annullamento della propria licenza non esclusiva di utilizzo dei Dati Gracenote, del Software Gracenote e dei Server Gracenote in caso di violazione di tali restrizioni. In caso di annullamento della licenza, si accetta di cessare qualsivoglia utilizzo dei Dati Gracenote, del Software Gracenote e dei Server Gracenote. Gracenote riserva tutti i diritti nei Dati Gracenote, nel Software Gracenote e nei Server Gracenote, compresi tutti i diritti di proprietà. Gracenote non è tenuta al pagamento per informazioni fornite. Si accetta che Gracenote, Inc. possa far valere i propri diritti secondo il presente Accordo direttamente in nome proprio.

Il servizio Gracenote utilizza un unico identificatore per tracciare le richieste a scopi statistici. Lo scopo di un identificatore numerico assegnato in modo casuale è consentire al servizio Gracenote di contare le richieste senza conoscere alcuna informazione dei richiedenti. Per ulteriori informazioni, vedere la pagina Web con l'Informativa sulla privacy per il servizio Gracenote.

Il Software Gracenote e ciascun elemento dei Dati Gracenote vengono concessi "COSÌ COME SONO". Gracenote esclude rimostranze e garanzie, espresse o implicite, riguardo alla precisione dei Dati Gracenote contenuti nei Server Gracenote. Gracenote si riserva il diritto di eliminare i dati dai Server Gracenote o di cambiare le categorie di dati per i motivi che Gracenote ritiene sufficienti. Non si garantisce che il Software Gracenote o i Server Gracenote siano privi di difetti o che il funzionamento del Software Gracenote o dei Server Gracenote sarà ininterrotto. Gracenote non è obbligata a fornire tipi o categorie di dati migliori o aggiuntivi che Gracenote potrebbe fornire in futuro ed è libera di interrompere i servizi in qualsiasi momento.

GRACENOTE ESCLUDE OGNI GARANZIA ESPRESSA O IMPLICITA, INCLUSE, A TITOLO ESEMPLIFICATIVO, GARANZIE IMPLICITE DI COMMERCIALIZZABILITÀ E DI UTILIZZO PER SCOPI, TITOLI E NON VIOLAZIONI SPECIFICHE. GRACENOTE NON GARANTISCE I RISULTATI CHE SI OTTERRANNO DALL'USO DEL SOFTWARE GRACENOTE O DEI SERVER GRACENOTE. IN NESSUN CASO SI POTRÀ RITENERE GRACENOTE RESPONSABILE DI DANNI CONSEGUENZIALI O INCIDENTALI O MANCATO GUADAGNO O RICAVO.

© Gracenote, Inc. 2009

Informazioni sulle istruzioni per l'uso

- Le indicazioni fornite nelle presenti istruzioni per l'uso descrivono i comandi sul telecomando. È inoltre possibile utilizzare i comandi sull'unità se questi hanno denominazioni uguali o simili a quelle riportate sul telecomando.
- In questo manuale, il termine “disco” viene utilizzato per fare riferimento in modo generico a BD, DVD o CD, salvo diversa indicazione nel testo o nelle illustrazioni.
- Le istruzioni nel presente manuale riguardano i modelli BDV-E6100, BDV-E4100, BDV-E3100 e BDV-E2100. A scopo illustrativo viene utilizzato il modello BDV-E6100. Eventuali differenze di utilizzo sono indicate chiaramente nel testo, ad esempio con l'indicazione “solo BDV-E6100”.
- Alcune illustrazioni vengono presentate sotto forma di disegni concettuali e potrebbero essere diverse dai prodotti effettivi.
- Le voci visualizzate sullo schermo TV dipendono dall'area geografica.
- L'impostazione predefinita è sottolineata.

Indice

Informazioni sulle istruzioni per l'uso	8
Disimballaggio	10
Guida alle parti e ai comandi	13

Operazioni preliminari

Punto 1: Installazione dei diffusori	17
Punto 2: Collegamento del sistema	18
Collegamento dei diffusori	18
Collegamento del televisore	19
Collegamento di altre apparecchiature (decoder e così via)	20
Collegamento dell'antenna	21
Punto 3: Preparazione del collegamento in rete	21
Punto 4: Esecuzione di Imp. Rapida	23
Punto 5: Selezione della sorgente di riproduzione	24
Punto 6: Ascolto dell'audio surround	24

Riproduzione

Riproduzione di un disco	26
Riproduzione da un dispositivo USB	28
Ascolto di musica da un dispositivo <i>Bluetooth</i>	28
Connessione a uno smartphone tramite la funzione di ascolto One-touch (NFC)	30
Riproduzione in rete	32
Opzioni disponibili	35

Regolazione audio

Selezione del formato audio, di brani registrati in più lingue o del canale	37
Ascolto dell'audio con tecnologia Multiplex	38

Sintonizzatore

Ascolto della radio	38
Ricezione del sistema dati radio (RDS)	40

Altre operazioni

Uso della funzione Controllo per HDMI per "BRAVIA" Sync	40
Impostazione dei diffusori	41
Uso della funzione di spegnimento programmato (Sleep Timer)	42
Disattivazione dei tasti sull'unità	43
Controllo del televisore tramite il telecomando in dotazione	43
Risparmio energetico in modalità standby	43
Esplorazione di siti Web	44

Impostazioni e regolazioni

Uso del display di impostazione	46
[Aggiornamento rete]	46
[Impostazioni schermo]	47
[Impostazioni audio]	48
[Impostazioni visione per BD/DVD]	49
[Impostazioni protezione]	50
[Impostazioni sistema]	50
[Impostazioni rete]	51
[Impostazione Rapida della Rete]	52
[Ripristino]	52

Informazioni aggiuntive

Precauzioni	53
Note sui dischi	55
Risoluzione dei problemi	56
Dischi riproducibili	61
Tipi di file riproducibili	62
Formati audio supportati	63
Caratteristiche tecniche	64
Elenco dei codici delle lingue	66
Indice analitico	68

Disimballaggio

- Istruzioni per l'uso (solo modelli destinati a Oceania, Africa, India, Medio Oriente, Cina, Tailandia e Taiwan)
- Guida di configurazione rapida
- Guida all'installazione dei diffusori
- Guida di riferimento (solo per i modelli destinati all'Europa)
- Telecomando (1)
- Pile R6 (tipo AA) (2)
- Antenna a filo FM (1)

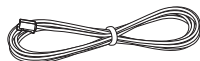

- Cavo HDMI ad alta velocità (1) (solo modelli destinati a Africa*, India, Medio Oriente, Cina, Tailandia e Taiwan)

* È escluso il Sudafrica.

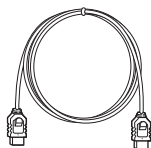

Solo BDV-E6100

- Diffusori anteriori (2)



- Diffusori surround (2)



- Diffusore centrale (1)

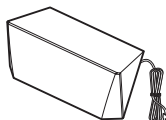

- Subwoofer (1)

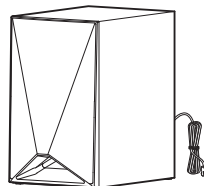

- Coperchi inferiori dei diffusori (4)



- Basi (4)



- Parti inferiori dei diffusori anteriori e surround (4)



- Viti (grandi) (4)



- Viti (piccole) (16)



Solo BDV-E4100

- Diffusori anteriori (2)



- Diffusori surround (2)



- Diffusore centrale (1)

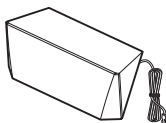

- Subwoofer (1)

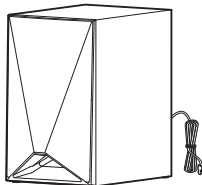

- Coperchi inferiori dei diffusori (2)



- Basi (2)



- Parti inferiori dei diffusori anteriori (2)



- Viti (grandi) (2)



- Viti (piccole) (8)



Solo BDV-E3100

- Diffusori anteriori (2)



- Diffusori surround (2)



- Diffusore centrale (1)

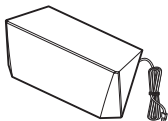

- Subwoofer (1)

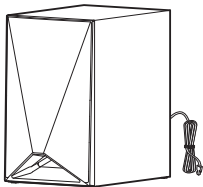

Solo BDV-E2100

- Diffusori anteriori (2)

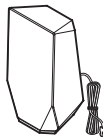

- Diffusori surround (2)

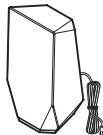

- Diffusore centrale (1)

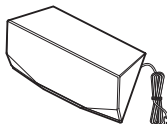

- Subwoofer (1)

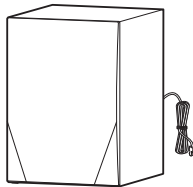

Guida alle parti e ai comandi

Per ulteriori informazioni, consultare le pagine indicate fra parentesi.

Pannello frontale

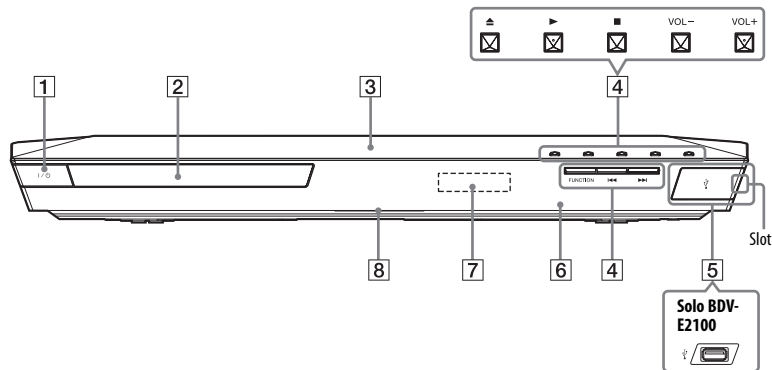

- 1 I/⏻ (accesso/standby)**
Consente di accendere l'unità o di impostarla nella modalità Standby.
- 2 Vassoio porta disco (pagina 26)**
- 3 (N-Mark) (pagina 31)**
Posizionare il dispositivo compatibile con NFC accanto a questo simbolo per attivare la funzione NFC.
- 4 Tasti di controllo della riproduzione**
 (apertura/chiusura)
 a) b) (riproduzione)
 b) (arresto)
VOL +/–^{a)}
◀◀/▶▶ (precedente/successivo)
FUNCTION (pagina 24)
Consente di selezionare la sorgente di riproduzione.
^{a)} I tasti e VOL + includono un punto tattile. Utilizzare il punto tattile come riferimento durante l'uso dell'unità.
^{b)} Tenere premuto il tasto dell'unità per più di 2 secondi. Nel sistema verrà riprodotta la dimostrazione audio integrata. Premere per interrompere la dimostrazione.

Nota

Durante la dimostrazione, il livello del volume potrebbe risultare più alto di quello impostato.

- 5 Porta (USB) (pagina 28)**
(Solo BDV-E6100/BDV-E4100/BDV-E3100) Aprire lo sportellino inserendo un unghia nello slot.
- 6 (sensore del telecomando)**
- 7 Display del pannello frontale**
- 8 Indicatore LED**
Bianco: si illumina quando l'unità è attivata.
Blu (per lo stato Bluetooth):
 - Il sistema è pronto per l'accoppiamento: lampeggia rapidamente.
 - During l'accoppiamento: lampeggia rapidamente.
 - Durante la connessione: lampeggia
 - Connessione stabilita: si accende

Indicatori del display del pannello frontale

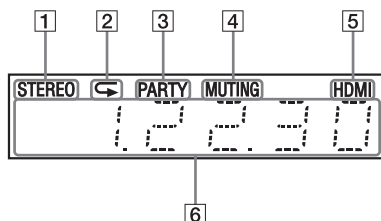

- 1 Si illumina alla ricezione di suono stereo. (Solo radio)
- 2 Si illumina quanto viene attivata la riproduzione ripetuta.
- 3 Si illumina quando è attiva la funzione di riproduzione PARTY STREAMING del sistema.
- 4 Si illumina quando è attivata l'esclusione dell'audio.
- 5 Si illumina quando il jack HDMI (OUT) è collegato correttamente a un'apparecchiatura compatibile con HDCP (High-bandwidth Digital Content Protection) tramite un ingresso HDMI o DVI (Digital Visual Interface).

- 6 Consente di visualizzare lo stato del sistema, ad esempio la frequenza radio e così via.

Quando si preme DISPLAY, vengono visualizzate sul display le informazioni di trasmissione e lo stato di decodifica quando la funzione impostata è "TV". Le informazioni di trasmissione e lo stato di decodifica potrebbero non essere visualizzate a seconda della trasmissione o dell'elemento in fase di decodifica.

Nota

Quando [Illuminazione unità principale] è impostato su [Auto] in [Impostazioni sistema], il pannello frontale si spegne se l'unità non viene utilizzata per circa 10 secondi.

Pannello posteriore

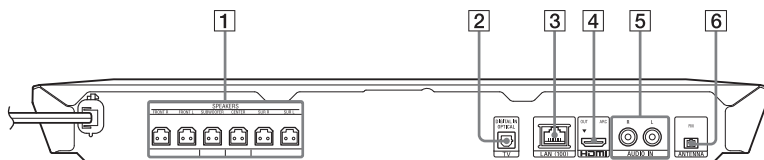

- 1 Jack SPEAKERS (pagina 18)
- 2 Jack TV (DIGITAL IN OPTICAL) (pagina 19)
- 3 Terminale LAN (100) (pagina 21)

- 4 Jack HDMI (OUT) (pagina 19)
- 5 Jack AUDIO IN (L/R) (pagina 20)
- 6 Terminale ANTENNA (FM) (pagina 21)

Telecomando

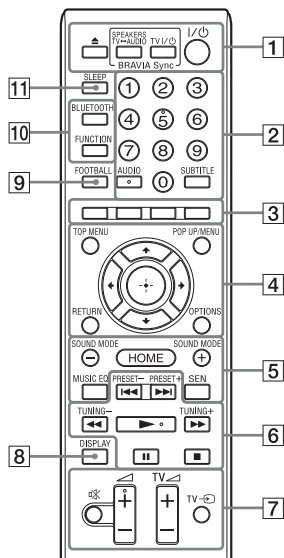

Il numero 5, i tasti AUDIO, \triangleleft + e \blacktriangleright dispongono di un punto tattile. Utilizzare il punto tattile come riferimento durante l'uso del telecomando.

- **TV** : Per le operazioni del televisore (Per i dettagli, vedere "Controllo del televisore tramite il telecomando in dotazione" (pagina 43)).

1 ▲ (apertura/chiusura)

Consente di aprire o chiudere il vassoio porta disco.

SPEAKERS TV \leftrightarrow AUDIO

Consente di scegliere se l'audio del televisore deve essere trasmesso dai diffusori del sistema o dai diffusori del televisore. Questa funzione è disponibile solo quando [Controllo per HDMI] è impostato su [On] (pagina 50).

TV I/O (accensione/standby) (pagina 43) **TV**

Consente di accendere il televisore o di impostare la modalità standby.

I/O (accensione/standby) (pagine 23, 39)

Consente di accendere il sistema o di impostare la modalità standby.

2 Tasti numerici (pagine 39, 43)

Consente di immettere i numeri di titolo/capitolo, il numero della stazione preselezionata e così via.

AUDIO (pagina 37)

Consente di selezionare il formato/la traccia audio.

SUBTITLE

Consente di selezionare la lingua dei sottotitoli quando su un BD-ROM/DVD VIDEO sono registrati sottotitoli in più lingue.

3 Pulsanti colorati

Tasti di scelta rapida per la selezione delle voci di menu di alcuni dischi BD (possono inoltre essere utilizzati per le operazioni Java interattive dei dischi BD).

4 TOP MENU

Consente di aprire o chiudere il menu principale dei dischi BD o DVD.

POP UP/MENU

Consente di aprire o chiudere il menu popup dei dischi BD-ROM o il menu dei dischi DVD.

OPTIONS (pagine 25, 35, 45)

Consente di visualizzare il menu delle opzioni sullo schermo del televisore o sul display del pannello frontale. La posizione dipende dalla funzione selezionata.

RETURN

Consente di tornare al display precedente.



Consente di spostare l'evidenziazione su una voce visualizzata.

+ (Enter)

Consente di immettere la voce selezionata.

5 SOUND MODE +/- (pagina 24)

Consente di selezionare il modo audio.

HOME (pagine 23, 41, 46)

Consente di aprire o chiudere il menu iniziale del sistema.

MUSIC EQ

Consente di selezionare l'equalizzatore preprogrammato per l'ascolto della musica.

SEN

Consente di accedere al servizio online "Sony Entertainment Network™".

6 Tasti per le operazioni di riproduzione

Vedere "Riproduzione" (pagina 26).

◀◀/▶▶ (precedente/successivo)

Consente di selezionare il capitolo, il brano o il file precedente/successivo.

**◀◀/▶▶ (avanzamento rapido/
rallentatore/fermo immagine)**

Consente il riavvolgimento/
l'avanzamento veloce durante la
riproduzione. Ad ogni pressione del
tasto, la velocità di ricerca cambia.

Consente di attivare la riproduzione al
rallentatore se viene premuto per più di
un secondo nel modo Pausa.

Consente di riprodurre un fotogramma alla
volta se viene premuto nel modo Pausa.

Nota

Durante la riproduzione di Blu-ray Disc 3D,
la riproduzione al rallentatore e di un
singolo fotogramma non è disponibile.

▶ (riproduzione)

Consente di avviare o riavviare la
riproduzione (Ripristino riproduzione).

Consente di attivare la riproduzione
One-Touch (pagina 40) quando il
sistema è acceso e impostato sulla
funzione "BD/DVD".

|| (pausa)

Consente di mettere in pausa
o riavviare la riproduzione.

■ (arresto)

Consente di arrestare la riproduzione
e ricordare il punto di arresto (punto di
ripristino). Il punto di ripristino per un
titolo/brano è l'ultimo punto riprodotto
o l'ultima fotografia di una cartella di
fotografie.

Consente di arrestare la dimostrazione
audio integrata.

Tasti per il funzionamento della radio

Vedere "Sintonizzatore" (pagina 38).

PRESET +/-

TUNING +/-

7 **⊗ (esclusione audio)**

Consente di disattivare temporaneamente
l'audio.

◀ (volume) +/-

Consente di regolare il volume.

TV **◀ (volume) +/-** **TV**

Consente di regolare il volume del
televisore.

TV **↔ (ingresso TV)** **TV**

Consente di commutare la sorgente di
ingresso del televisore fra il televisore
e altre sorgenti.

8 **DISPLAY (pagina 27, 32, 39, 44)**

Consente di visualizzare le informazioni
di riproduzione e di esplorazione del Web
sullo schermo del televisore.

Consente di visualizzare la stazione radio
preselezionata, la frequenza e così via sul
display del pannello frontale.

9 **FOOTBALL**

Consente di produrre un audio
ottimizzato per guardare la
trasmissione di partite di football.

10 **BLUETOOTH**

Consente di selezionare la funzione "BT".
Quando la spia dell'indicatore LED si
spinge quando è attiva la funzione "BT",
premere per iniziare l'accoppiamento
o la connessione a un dispositivo
Bluetooth accoppiato.

FUNCTION (pagina 24)

Consente di selezionare la sorgente di
riproduzione.

11 **SLEEP (pagina 42)**

Consente di impostare il timer di
spegnimento.

Operazioni preliminari

Punto 1: Installazione dei diffusori

Per installare i diffusori, fare riferimento alla figura riportata di seguito.

- Ⓐ Diffusore anteriore sinistro (L)
- Ⓑ Diffusore anteriore destro (R)
- Ⓒ Diffusore centrale
- Ⓓ Diffusore surround sinistro (L)
- Ⓔ Diffusore surround destro (R)
- Ⓕ Subwoofer
- Ⓖ TV

Installazione dei diffusori surround in posizione posteriore (Disposizione diffusori: [Standard])

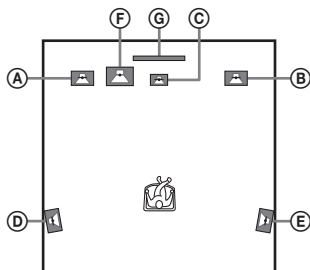

Installazione di tutti i diffusori in posizione anteriore (Disposizione diffusori: [Tutti anteriori])

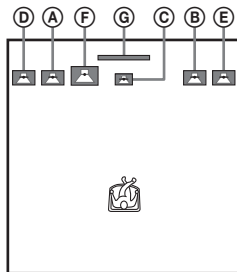

Nota

- Assicurarsi di selezionare l'impostazione di disposizione dei diffusori (pagina 41) appropriata per la posizione dei diffusori.
- Prestare attenzione nel collocare i diffusori e/o i supporti dei diffusori fissati ai diffusori su un pavimento trattato con prodotti speciali (quali cera, olio, lucidanti, ecc.) onde evitare macchie o scolorimento.
- Non appoggiarsi o aggrapparsi ai diffusori, in quanto potrebbero cadere.

Suggerimento

I diffusori possono essere installati a parete. Per ulteriori informazioni, fare riferimento alla "Guida all'installazione dei diffusori" in dotazione.

Punto 2: Collegamento del sistema

Non collegare il cavo di alimentazione CA dell'unità a una presa a muro prima di aver effettuato tutti gli altri collegamenti.

(Solo BDV-E6100/BDV-E4100) Per il montaggio dei diffusori, fare riferimento alla "Guida all'installazione dei diffusori" in dotazione.

Nota

Quando si collegano altre apparecchiature dotate di controllo del volume, abbassare il volume di tali apparecchiature fino a un livello in cui il suono non risulta distorto.

Collegamento dei diffusori

Collegare i cavi dei diffusori rispettando i colori dei jack SPEAKERS dell'unità.

Per il collegamento all'unità, inserire il connettore fino allo scatto.

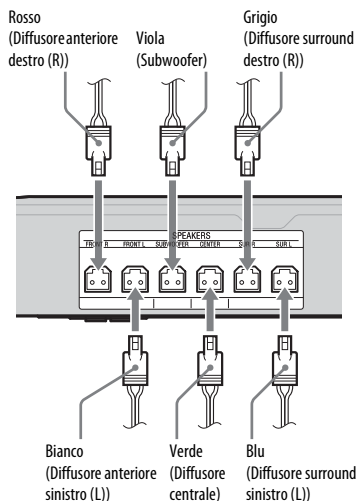

Collegamento del televisore

Scegliere uno dei seguenti metodi di collegamento in base alle prese di ingresso del televisore.

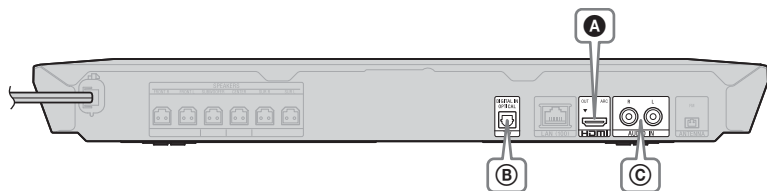

Collegamento video

A



Cavo HDMI¹⁾ (in dotazione solo con modelli destinati ad Africa*, India, Medio Oriente, Cina, Thailandia e Taiwan)



* È escluso il Sudafrica.

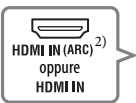

HDMI IN (ARC)²⁾
oppure
HDMI IN



¹⁾ Cavo HDMI ad alta velocità.

²⁾ Se il jack HDMI IN del televisore è compatibile con la funzione ARC (Audio Return Channel), il collegamento mediante cavo HDMI consente di inviare anche un segnale audio digitale dal televisore. Per l'impostazione della funzione ARC, vedere [Audio Return Channel] (pagina 50).

Collegamenti audio

Se non si collega il sistema alla presa HDMI del televisore compatibile con funzione ARC, effettuare un collegamento audio appropriato per l'ascolto dell'audio del televisore attraverso i diffusori del sistema.

B



DIGITAL IN OPTICAL
TV

Cavo digitale ottico (non in dotazione)

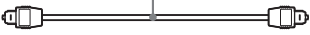

Alta qualità

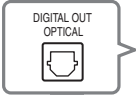

DIGITAL OUT OPTICAL

C



R L
AUDIO IN

Cavo audio (non in dotazione)

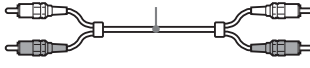

Qualità standard



L R
AUDIO OUTPUT

Collegamento di altre apparecchiature (decoder e così via)

Collegare il sistema in modo che i segnali video provenienti dal sistema e da altre apparecchiature siano inviati al televisore, mentre i segnali audio provenienti dall'apparecchiatura siano inviati al sistema come riportato di seguito.

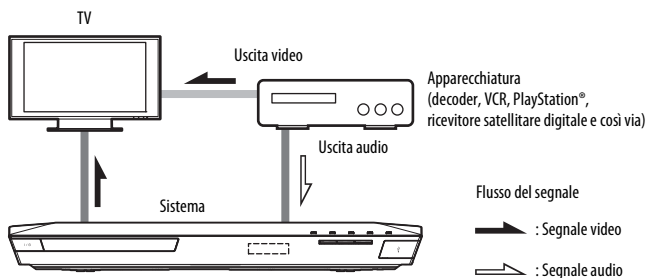

Selezionare uno dei seguenti metodi di collegamento in base al tipo di jack dell'apparecchiatura.

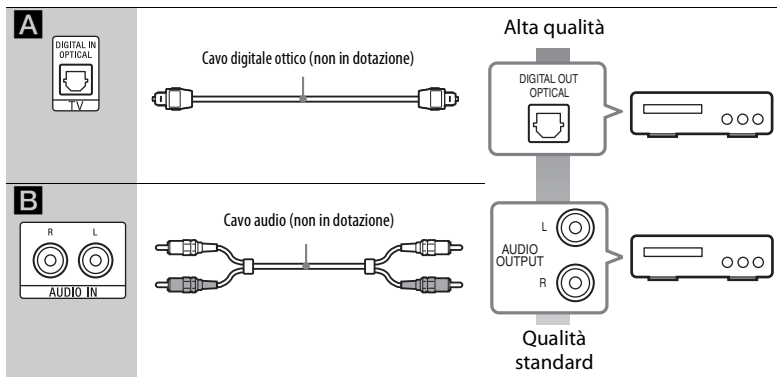

Nota

- Se si effettua il collegamento di cui sopra, impostare [Controllo per HDMI] in [Impostazioni HDMI] di [Impostazioni sistema] su [Off] (pagina 50).
- È possibile ascoltare l'audio dell'apparecchiatura selezionando la funzione "AUDIO" per il collegamento **B**.

Collegamento dell'antenna

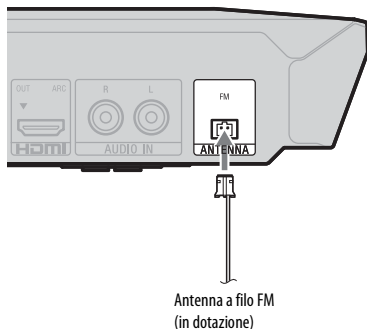

Nota

- Assicurarsi di svolgere completamente l'antenna a filo FM.
- Dopo aver collegato l'antenna a filo FM, mantenerla il più possibile in posizione orizzontale.

Punto 3: Preparazione del collegamento in rete

Suggerimento

Per collegare il sistema alla rete, eseguire [Impostazione Rapida della Rete]. Per ulteriori informazioni, vedere "Punto 4: Esecuzione di Imp. Rapida" (pagina 23).

Selezionare il metodo in base all'ambiente LAN (Local Area Network).

- Se si utilizza una LAN wireless
Il sistema dispone della funzionalità Wi-Fi integrata, quindi è possibile connettere il sistema alla rete configurando le impostazioni di rete.
- Se non si utilizza una LAN wireless
Utilizzare un cavo LAN per il collegamento al terminale LAN (100) sull'unità.

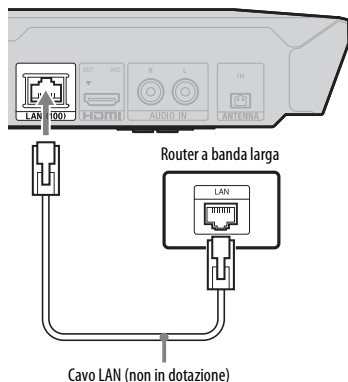

Suggerimento

È consigliabile utilizzare un cavo interfaccia schermato (cavo LAN), dritto o incrociato.

Prima di eseguire le impostazioni rete

Se il router LAN wireless (access point) è compatibile con WPS (Wi-Fi Protected Setup), è possibile selezionare con facilità le impostazioni rete con il tasto WPS.

In caso contrario, controllare in anticipo le seguenti informazioni e annotarle nello spazio fornito qui sotto.

- Il nome della rete (SSID*) che identifica la rete**.

- Se nella rete wireless è impostata la sicurezza, la chiave di sicurezza (chiave WEP, chiave WPA)**.

* SSID (Service Set Identifier) è il nome che identifica una particolare rete wireless.

** È necessario controllare le impostazioni del router LAN wireless per ottenere informazioni sull'SSID e sulla chiave di sicurezza.

Per ulteriori informazioni:

- visitare il seguente sito Web:

Per i clienti in Europa e Russia:
<http://support.sony-europe.com/>

Per i clienti in altri paesi/aree geografiche:
<http://www.sony-asia.com/section/support>

- fare riferimento alle istruzioni in dotazione con il router LAN wireless
- consultare il produttore del router LAN wireless

Informazioni sulla sicurezza della LAN wireless

Poiché le comunicazioni con la funzione LAN wireless avvengono tramite onde radio, il segnale wireless potrebbe essere soggetto a intercettazioni. Per proteggere le comunicazioni wireless, il presente sistema è dotato di varie funzioni di sicurezza.

Assicurarsi di configurare correttamente le impostazioni di sicurezza in base all'ambiente di rete in cui si opera.

■ Nessuna sicurezza

Sebbene sia possibile configurare le impostazioni con facilità, chiunque può intercettare le comunicazioni wireless o introdursi nella rete wireless, anche senza l'uso di strumenti sofisticati. Tenere presente che in questo modo sussiste il rischio di accessi non autorizzati e intercettazioni di dati.

■ WEP

WEP protegge le comunicazioni per impedire a utenti estranei di intercettare le comunicazioni o di penetrare nella rete wireless. WEP è una tecnologia di protezione precedente che permette il collegamento dei dispositivi obsoleti che non supportano il collegamento TKIP/AES.

■ WPA-PSK (TKIP), WPA2-PSK (TKIP)

TKIP è una tecnologia di sicurezza sviluppata in risposta alle mancanze di WEP. TKIP garantisce un livello di sicurezza maggiore rispetto a WEP.

■ WPA-PSK (AES), WPA2-PSK (AES)

AES è una tecnologia di sicurezza che impiega un metodo di sicurezza avanzato diverso da WEP e TKIP. AES garantisce un livello di sicurezza maggiore rispetto a WEP o TKIP.

Punto 4: Esecuzione di Imp. Rapida

Prima di eseguire il punto 4

Assicurarsi che tutti i collegamenti siano effettuati in modo saldo, quindi collegare il cavo di alimentazione CA.

Attenersi alla procedura descritta di seguito per effettuare le regolazioni di base e le impostazioni rete per il sistema.

Le voci visualizzate dipendono dalla zona.

- Inserire due batterie R6 (tipo AA, in dotazione) facendo corrispondere i poli \oplus e \ominus delle batterie ai contrassegni presenti all'interno del vano.**

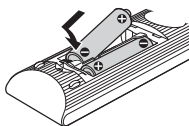

- Accendere il televisore.**
- Premere I/⏻.**
- Impostare il selettore di ingresso del televisore in modo che il segnale proveniente dal sistema appaia sullo schermo del televisore.**

Viene visualizzato [Imp. Rapida Iniziale] per la selezione della lingua di visualizzazione su schermo.

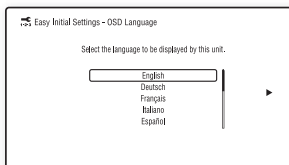

- Eseguire [Imp. Rapida Iniziale]. Attenersi alle istruzioni sullo schermo per configurare le impostazioni di base utilizzando $\leftarrow/\rightarrow/\uparrow/\downarrow$ e \oplus .**

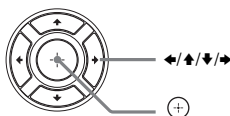

- Dopo aver completato [Imp. Rapida Iniziale], premere \uparrow/\downarrow per selezionare [Impostazione Rapida della Rete], quindi premere \oplus .**

Viene visualizzato il display [Impostazione Rapida della Rete].

- Attenersi alle istruzioni sullo schermo per configurare le impostazioni di rete utilizzando $\leftarrow/\rightarrow/\uparrow/\downarrow$ e \oplus .**

Se il sistema non riesce a connettersi alla rete, vedere "Collegamento di rete" (pagina 60) oppure "Connessione LAN wireless" (pagina 60).

Richiamo del display [Impostazione Rapida della Rete]

- Premere HOME.**
Sullo schermo del televisore viene visualizzato il menu iniziale.
- Premere \leftarrow/\rightarrow per selezionare  [Impostaz.].**
- Premere \uparrow/\downarrow per selezionare [Impostazione Rapida della Rete], quindi premere \oplus .**

Punto 5: Selezione della sorgente di riproduzione

Premere ripetutamente FUNCTION finché sul display del pannello frontale non viene visualizzata la funzione desiderata.

Quando si preme FUNCTION, sul display del pannello frontale viene visualizzata la funzione corrente, quindi ad ogni pressione di FUNCTION, la funzione cambia come indicato di seguito.

“BD/DVD” → “USB” → “FM” → “TV” → “BT” → “AUDIO”

Funzione e sorgente di riproduzione

“BD/DVD”

Disco o dispositivo di rete da riprodurre con il sistema

“USB”

Il dispositivo USB collegato alla porta  (USB) (pagina 13)

“FM”

Radio FM (pagina 38)

“TV”

Apparecchiatura (televisore e simili) collegato al jack TV (DIGITAL IN OPTICAL) o televisore compatibile con la funzione Audio Return Channel collegato al jack HDMI (OUT) (pagina 19).



“BT”

Contenuto audio di un dispositivo *Bluetooth*

“AUDIO”

Apparecchiatura collegata ai jack AUDIO IN (L/R) (pagina 20)

Suggerimento

- Alcune funzioni sono modificabili tramite lo schermo del televisore premendo FUNCTION,  /  e .
- È inoltre possibile premere BLUETOOTH sul telecomando per selezionare la funzione “BT”.

Punto 6: Ascolto dell'audio surround

Dopo aver eseguito la procedura descritta e aver avviato la riproduzione, è possibile utilizzare con facilità i modi audio pre-programmati e adattati a diversi tipi di sorgenti audio, che permettono di potenziare l'audio ricreando nell'ambiente domestico l'atmosfera tipica di una sala cinematografica.

Selezione del modo audio

Premere ripetutamente SOUND MODE +/- durante la riproduzione fino a quando il modo desiderato non viene visualizzato sul display del pannello frontale o sullo schermo del televisore.

Auto

il sistema seleziona automaticamente [Movie] o [Musica] per produrre l'effetto audio in base al disco o al flusso audio.

- Sorgente a 2 canali: il sistema simula l'audio surround da sorgenti a 2 canali e trasmette l'audio dai diffusori a 5.1 canali.
- Sorgente multicanale: il sistema trasmette l'audio dai diffusori così come è stato registrato.

Movie

Il sistema fornisce l'audio ottimizzato per la visione dei film.

Musica

Il sistema fornisce l'audio ottimizzato per l'ascolto della musica.

Ottimizzatore musica digitale [Digital Music]

Il sistema riproduce un suono ottimizzato per l'audio compresso.

Night

Ideale per la visione dei film di sera, in quanto riduce i suoni ad alto volume mantenendo chiari i dialoghi.

Demo Sound

Il sistema fornisce audio accattivante, ideale per la dimostrazione.

Selezione del modo audio dal menu delle opzioni

- 1 Premere **OPTIONS** e $\blacktriangle/\blacktriangledown$ per selezionare [Sound Mode], quindi premere \oplus .
- 2 Premere $\blacktriangle/\blacktriangledown$ per selezionare il modo audio, quindi premere \oplus .

Per selezionare l'equalizzatore preprogrammato

Premere ripetutamente **MUSIC EQ** durante la riproduzione.

È possibile utilizzare l'audio in base alle proprie preferenze.

Ogni volta che si preme il tasto, l'impostazione cambia in modo ciclico, come mostrato di seguito.
 [Standard] → [Rock] → [Hiphop] → [Electronica]

È anche possibile selezionare l'equalizzatore con il menu delle opzioni nel modo audio [Musica].

Nota

È possibile selezionare il modo audio solo quando [Effetto audio] è impostato su [Sound Mode attivato] (pagina 49). Quando [Effetto audio] non è impostato su [Sound Mode attivato], l'impostazione del modo audio non si applica.

Suggerimento

Per ascoltare una sorgente a 2 canali quale un CD in uscita multicanale, è consigliabile selezionare [Auto].

Selezione del modo football

Premere **FOOTBALL** durante la riproduzione.

Sullo schermo TV viene visualizzato [Football].

Quando si guarda la trasmissione di una partita di football si ha l'impressione di essere allo stadio.

Per disattivare il modo football, premere nuovamente **FOOTBALL** per selezionare [Football Off]. Viene ripristinata l'ultima impostazione selezionata del modo audio.

Nota

- A seconda del tipo di sorgente, il modo football potrebbe non funzionare correttamente.
- Il modo football viene disattivato quando si spegne il sistema.

Suggerimento

È anche possibile selezionare il modo football dal menu delle opzioni.

Riproduzione di un disco

Per informazioni sui dischi riproducibili, vedere “Dischi riproducibili” (pagina 61).

- 1 Impostare il selettore di ingresso del televisore in modo che sullo schermo compaia il segnale proveniente dal sistema.**
- 2 Premere \blacktriangle e posizionare un disco sul vassoio porta disco.**

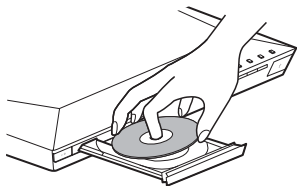

- 3 Premere \blacktriangle per chiudere il vassoio porta disco.**

La riproduzione ha inizio.

Se la riproduzione non ha inizio automaticamente, selezionare \bullet nella categoria [Video] [Video], [Musica] [Musica] o [Foto] [Foto], quindi premere \oplus .

Uso di BONUSVIEW/BD-LIVE

Alcuni BD-ROM con “BD-LIVE Logo*” includono contenuti supplementari e altri dati che è possibile scaricare.

* BD-LIVE™

- 1 Collegare il dispositivo USB alla porta Ψ (USB) (pagina 28).**

Per l'archiviazione locale, utilizzare una memoria USB di almeno 1 GB.

- 2 Preparare il sistema per BD-LIVE (solo BD-LIVE).**

- Collegare il sistema a una rete (pagina 21).
- Impostare [Connessione Internet per BD] su [Consenti] (pagina 50).

- 3 Inserire un BD-ROM con BONUSVIEW/BD-LIVE.**

Il metodo di funzionamento dipende dal disco. Consultare le istruzioni per l'uso del disco.

Suggerimento

Per eliminare i dati nella memoria USB, selezionare [Cancella dati BD] in [Video] [Video], quindi premere \oplus . Tutti i dati archiviati nella cartella buda vengono eliminati.

Uso di Blu-ray 3D

È possibile utilizzare dischi Blu-ray 3D con il logo 3D*.



1 Preparare il sistema per la riproduzione di Blu-ray 3D Disc.

- Collegare il sistema a un televisore compatibile con 3D con un cavo HDMI ad alta velocità (pagina 19).
- Impostare [Impost. uscita 3D] e [Impost. dim. schermo TV per 3D] in [Impostazioni schermo] (pagina 47).

2 Inserire un Blu-ray 3D Disc.

Il metodo di funzionamento dipende dal disco. Consultare le istruzioni per l'uso in dotazione con il disco.

Suggerimento

Consultare anche le istruzioni per l'uso del televisore 3D compatibile.

Visualizzazione delle informazioni di riproduzione

È possibile visualizzare le informazioni di riproduzione premendo DISPLAY. Le informazioni visualizzate dipendono dal tipo di disco e dallo stato del sistema.

Esempio: durante la riproduzione di un BD-ROM

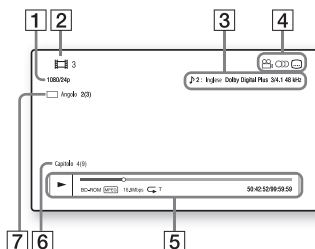

- 1 Risoluzione di uscita/Frequenza video
- 2 Numero o nome del titolo
- 3 Impostazione dell'audio correntemente selezionata
- 4 Funzioni disponibili (angolazione, audio, sottotitoli)
- 5 Informazioni di riproduzione
Comprendono la modalità di riproduzione, la barra di stato della riproduzione, il tipo di disco, il codec video, la velocità in bit, il tipo di ripetizione, il tempo trascorso e il tempo di riproduzione totale
- 6 Numero di capitolo
- 7 Angolazione attualmente selezionata

Riproduzione da un dispositivo USB

È possibile riprodurre file video, musicali e foto su un dispositivo USB collegato. Per informazioni sui tipi di file riproducibili, vedere “Tipi di file riproducibili” (pagina 62).

1 Collegare il dispositivo USB alla porta (USB).

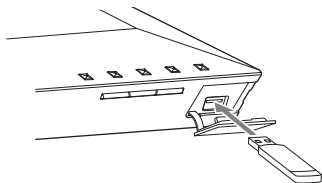

Consultare le istruzioni per l'uso del dispositivo USB prima del collegamento.



2 Premere HOME.

Sullo schermo del televisore viene visualizzato il menu iniziale.

3 Premere / per selezionare

 [Video],  [Musica]
o  [Foto].

4 Premere / per selezionare [Dispositivo USB], quindi premere .

Nota

Non rimuovere il dispositivo USB durante l'uso. Per evitare di danneggiare i dati o il dispositivo USB, spegnere il sistema prima di collegare o rimuovere il dispositivo USB.

Ascolto di musica da un dispositivo *Bluetooth*

Informazioni sulla tecnologia wireless *Bluetooth*

La tecnologia wireless *Bluetooth* consente la comunicazione di dati in modalità wireless fra due dispositivi digitali. La tecnologia wireless *Bluetooth* funziona fino a una distanza di circa 10 metri. Per la connessione non sono necessari cavi, a differenza del collegamento USB, e non è necessario posizionare i dispositivi uno di fronte all'altro, a differenza della tecnologia wireless a infrarossi.

La tecnologia wireless *Bluetooth* è uno standard globale supportato da migliaia di aziende. Tali aziende fabbricano prodotti conformi allo standard globale.

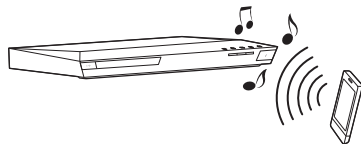

Versione e profili *Bluetooth* supportati

Per profilo si intende una serie standard di funzioni relative ai prodotti *Bluetooth*. Questo sistema supporta la seguente versione e i seguenti profili *Bluetooth*.

Versione *Bluetooth* supportata:

Specifica *Bluetooth* versione 3.0

Profili *Bluetooth* supportati:

A2DP 1.2 (Advanced Audio Distribution Profile)

AVRCP 1.3 (Audio Video Remote Control Profile)

Nota



- Per utilizzare la funzione *Bluetooth*, il dispositivo *Bluetooth* da connettere deve supportare lo stesso profilo del sistema. Anche se il dispositivo supporta lo stesso profilo, le funzioni potrebbero risultare diverse in base alle specifiche del dispositivo *Bluetooth*.
- La riproduzione audio del sistema potrebbe risultare ritardata rispetto a quella del dispositivo *Bluetooth* a causa delle caratteristiche della tecnologia wireless *Bluetooth*.

Accoppiamento del sistema a un dispositivo *Bluetooth*

Durante l'accoppiamento, i dispositivi *Bluetooth* si registrano a vicenda. Una volta completato l'accoppiamento, non è necessario ripetere l'operazione.

1 Posizionare il dispositivo *Bluetooth* a una distanza massima di 1 metro dall'unità.

2 Premere **BLUETOOTH**.

È anche possibile selezionare  [Bluetooth AUDIO] da  [Ingresso] nel menu Home.

3 Impostare il dispositivo *Bluetooth* in modalità di accoppiamento.

Per ulteriori informazioni sull'impostazione del dispositivo *Bluetooth* nella modalità di accoppiamento, consultare le istruzioni per l'uso fornite con il dispositivo.

4 Selezionare "BLU-RAY HOME THEATRE SYSTEM" nel display del dispositivo *Bluetooth*.

Eeguire questa operazione entro 5 minuti. In caso contrario, l'accoppiamento verrà annullato.

Nota

Se nel dispositivo *Bluetooth* è richiesta una passkey, immettere "0000". La passkey può essere denominata "Passcode", "Codice PIN", "Numero PIN" o "Password".

5 Al termine dell'accoppiamento, il dispositivo è automaticamente connesso al sistema.

Il nome del dispositivo compare sullo schermo TV.

Nota

È possibile accoppiare fino a 9 dispositivi *Bluetooth*. Se si accoppia un decimo dispositivo *Bluetooth*, quello con la connessione meno recente viene sostituito da quello nuovo.

6 Iniziare la riproduzione nel dispositivo *Bluetooth*.

7 Regolare il volume.

Regolare innanzitutto il volume del dispositivo *Bluetooth*. Se il livello del volume è ancora troppo basso, regolare il volume nell'unità.

Per annullare l'accoppiamento

Premere HOME o FUNCTION.

Connessione a un dispositivo *Bluetooth* dal sistema

È possibile connettersi a un dispositivo *Bluetooth* dall'unità.

Prima di riprodurre la musica, verificare quanto segue:

- La funzione *Bluetooth* del dispositivo *Bluetooth* deve essere attivata.
- L'accoppiamento è stato completato (pagina 29).

1 Premere **BLUETOOTH**.

Nota

Per connettersi all'ultimo dispositivo *Bluetooth* connesso, premere . Procedere al punto 5.

2 Premere **OPTIONS**.

- 3** Premere più volte \uparrow/\downarrow per selezionare [Elenco periferiche], quindi premere \oplus .

Viene visualizzato un elenco dei dispositivi *Bluetooth* accoppiati.

- 4** Premere ripetutamente \uparrow/\downarrow per selezionare il dispositivo desiderato, quindi premere \oplus .

- 5** Premere \blacktriangleright per avviare la riproduzione.

- 6** Regolare il volume.

Regolare innanzitutto il volume del dispositivo *Bluetooth*. Se il livello del volume è ancora troppo basso, regolare il volume nell'unità.

Nota

Dopo avere connesso l'unità e il dispositivo *Bluetooth*, è possibile controllare la riproduzione premendo \blacktriangleright , \parallel , \blacksquare , $\blacktriangleleft/\blacktriangleright$ e $\blacktriangleleft/\blacktriangleright$.

Per disconnettere il dispositivo *Bluetooth*

Premere HOME, FUNCTION o RETURN.

Per eliminare un dispositivo *Bluetooth* accoppiato dall'elenco

- 1 Attenersi ai passaggi 1-3 descritti sopra.
- 2 Premere ripetutamente \uparrow/\downarrow per selezionare il dispositivo, quindi premere OPTIONS.
- 3 Premere ripetutamente \uparrow/\downarrow per selezionare [Rimuovi], quindi premere \oplus .
- 4 Attenersi alle istruzioni sullo schermo per eliminare il dispositivo utilizzando $\blacktriangleleft/\blacktriangleright/\blacktriangleright/\blacktriangleright$ e \oplus .

Nota

Quando è connesso a un dispositivo *Bluetooth*, il sistema non può essere rilevato e non è possibile stabilire una connessione da un altro dispositivo *Bluetooth*.

Connessione a uno smartphone tramite la funzione di ascolto One-touch (NFC)

Quando uno smartphone compatibile con NFC viene tenuto in prossimità di \mathbb{N} sull'unità, questa e lo smartphone procedono simultaneamente all'accoppiamento e alla connessione *Bluetooth*.

Smartphone compatibili

Smartphone con la funzione NFC integrata (sistema operativo: Android 2.3.3 – 4.0.x, tranne Android 3.x)

Cosa è "NFC"?

La tecnologia NFC (Near Field Communication) consente una comunicazione wireless a breve distanza fra vari dispositivi, ad esempio telefoni cellulari e tessere magnetiche di identificazione. Grazie alla funzione NFC, è possibile iniziare la comunicazione dei dati semplicemente tenendo il dispositivo in prossimità di \mathbb{N} dei dispositivi compatibili con NFC.

1 Scaricare e installare l'app "NFC Easy Connect".

"NFC Easy Connect" è un'app gratuita per smartphone Android scaricabile da Google Play. Cercare nel sito l'app con la parola chiave "NFC Easy Connect" o accedere direttamente al sito di download leggendo il codice bidimensionale di seguito. L'app "NFC Easy Connect" è gratuita, ma le tariffe di connessione per il download vengono addebitate separatamente.

Codice bidimensionale* per accesso diretto

* Utilizzare un'app di lettura del codice bidimensionale



Nota

L'app potrebbe non essere disponibile in alcuni paesi/regioni.

2 Avviare l'app "NFC Easy Connect" sullo smartphone.

Assicurarsi che sia visualizzata la schermata dell'applicazione.

3 Tenere lo smartphone in prossimità di sull'unità finché non vibra.



Quando è riconosciuto dall'unità, lo smartphone vibra.

Dopo il riconoscimento da parte dell'unità, attenersi alle istruzioni visualizzate sullo smartphone e completare la procedura per la connessione *Bluetooth*.

Una volta stabilita la connessione *Bluetooth*, l'indicatore LED blu sul pannello anteriore smette di lampeggiare. Sul display del pannello anteriore viene visualizzata la durata della riproduzione.

Nota

- Il sistema è in grado di riconoscere e connettersi solo a un dispositivo compatibile con NFC alla volta.
- In base allo smartphone, potrebbe essere necessario attivare preventivamente la funzione NFC sullo smartphone. Per ulteriori informazioni, consultare le istruzioni per l'uso dello smartphone.

Suggerimento

Se l'accoppiamento e la connessione *Bluetooth* non vengono eseguiti correttamente, procedere come segue.

- Avviare nuovamente "NFC Easy Connect" e spostare lentamente lo smartphone su .
- Rimuovere l'eventuale custodia dello smartphone.

Per ascoltare la musica

Avviare la riproduzione di una sorgente audio dello smartphone. Per ulteriori informazioni sulla riproduzione, consultare le istruzioni per l'uso dello smartphone.

Suggerimento

Se il livello del volume è basso, regolarlo innanzitutto sullo smartphone. Se il livello del volume è ancora troppo basso, regolarlo sull'unità.

Per arrestare la riproduzione

La riproduzione verrà arrestata effettuando una delle seguenti procedure:

- Tenere nuovamente lo smartphone in prossimità di  sull'unità.
- Arrestare il lettore musicale dello smartphone.
- Spegner l'unità o lo smartphone.
- Cambiare la funzione.
- Disattivare la funzione *Bluetooth* dello smartphone.

Riproduzione in rete

Uso di Sony Entertainment Network (SEN)

Sony Entertainment Network è un gateway per la trasmissione all'unità del contenuto Internet selezionato e di diverse fonti di intrattenimento su richiesta.

Suggerimento

- Alcuni contenuti Internet richiedono la registrazione da PC prima della riproduzione. Per maggiori dettagli, visitare il seguente sito Web:

Per i clienti in Europa e Russia:
<http://support.sony-europe.com/>

Per i clienti in altri paesi/aree geografiche:
<http://www.sony-asia.com/section/support>

- Alcuni contenuti Internet potrebbero non essere disponibili in alcuni paesi/regioni.

1 Prepararsi per Sony Entertainment Network.

Collegare il sistema a una rete (pagina 21).

2 Premere SEN.

3 Premere ◀/▶/⏪/⏩ per selezionare il contenuto Internet e diverse fonti di intrattenimento su richiesta, quindi premere ⊕.

Pannello di controllo streaming video

Il pannello di controllo viene visualizzato all'avvio della riproduzione di un file video. Gli elementi visualizzati dipendono dai provider di contenuto Internet. Per ripetere la visualizzazione, premere DISPLAY.

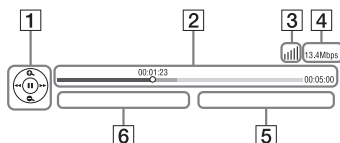

- 1** Display di controllo
Premere ◀/▶/⏪/⏩ o ⊕ per le operazioni di riproduzione.
- 2** Barra di stato della riproduzione
Barra di stato, cursore che indica la posizione corrente, tempo di riproduzione, durata del file video.
- 3** Indicatore dello stato di rete
|||| Indica l'intensità del segnale di una connessione wireless.
☑☑ Indica una connessione via cavo.
- 4** Velocità di trasmissione della rete.
- 5** Nome del file video successivo.
- 6** Nome del file video attualmente selezionato.

Riproduzione di file su una rete domestica (DLNA)

È possibile riprodurre file video, musicali e foto su altre apparecchiature certificate DLNA collegandole alla rete domestica.

Questa unità può essere utilizzata sia come lettore sia come dispositivo di rendering.

- Server: memorizza e condivide contenuti multimediali digitali
- Lettore: trova e riproduce contenuti multimediali digitali dal DMS
- Dispositivo di rendering: riceve i file dal server e li riproduce; inoltre, può essere comandato da un'altra apparecchiatura (controller)
- Controller: comanda l'apparecchiatura di rendering

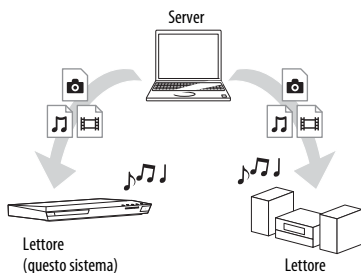

Preparare il sistema per l'uso della funzione DLNA.

- Collegare il sistema a una rete (pagina 21).
- Preparare le altre apparecchiature certificate DLNA. Per ulteriori informazioni, consultare le istruzioni per l'uso dell'apparecchiatura.

Per riprodurre i file archiviati su un server DLNA con il sistema (lettore DLNA)

Selezionare l'icona del server DLNA da [Video], [Musica] o [Foto] nel menu Home, quindi selezionare il file da riprodurre.

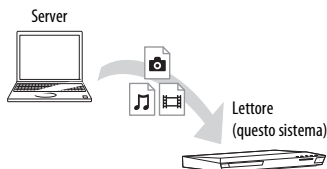

Per riprodurre file remoti comandando il sistema (dispositivo di rendering) con un controller DLNA

È possibile utilizzare il sistema con un controller certificato DLNA, ad esempio un telefono cellulare, durante la riproduzione di file archiviati su un server DLNA.

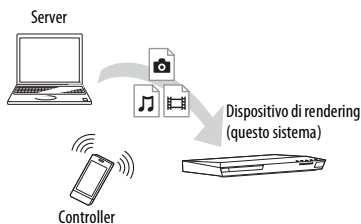

Per ulteriori informazioni sul funzionamento, fare riferimento alle istruzioni per l'uso del controller DLNA.

Nota

Non comandare il sistema con il telecomando in dotazione e con un controller DLNA contemporaneamente.

Suggerimento

Il sistema è compatibile con la funzione "Riproduci in" di Windows Media® Player 12 in dotazione standard su Windows 7.

Riproduzione della stessa musica in ambienti diversi (PARTY STREAMING)

È possibile riprodurre contemporaneamente la stessa musica su tutte le apparecchiature Sony compatibili con la funzione PARTY STREAMING e collegati alla rete domestica. I contenuti in [Musica] e le funzioni “FM”, “BT” e “AUDIO” possono essere utilizzati con la funzione PARTY STREAMING.

Esistono due tipi di apparecchiature compatibili con PARTY STREAMING.

- PARTY host: riproduce e invia i musica.
- PARTY guest: riproduce musica ricevuta da PARTY host.

Questa unità può essere utilizzata sia come PARTY host sia come PARTY guest.

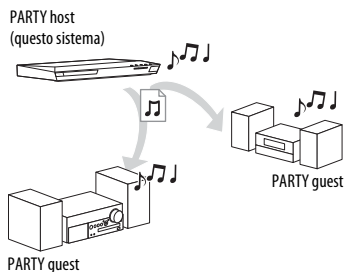

Prepararsi per PARTY STREAMING.

- Collegare il sistema a una rete (pagina 21).
- Collegare le apparecchiature compatibili con la funzione PARTY STREAMING.

Per utilizzare il sistema come PARTY host

Selezionare un brano in [Musica], una stazione radio in [Radio], [AUDIO] o [Bluetooth AUDIO] in [Ingresso], premere OPTIONS. Quindi selezionare [Avvia PARTY] per iniziare. Per chiudere, premere OPTIONS e selezionare [Chiudi PARTY].

Nota

Se si riproduce contenuto non compatibile con la funzione PARTY STREAMING, il sistema chiude il PARTY automaticamente.

Per utilizzare il sistema come PARTY guest

Selezionare [PARTY] in [Musica], quindi selezionare l'icona del dispositivo PARTY host.

Per abbandonare il PARTY, premere OPTIONS e selezionare [Lascia PARTY]. Per chiudere il PARTY, premere OPTIONS, quindi selezionare [Chiudi PARTY].

Nota

La vendita e le linee di prodotti disponibili compatibili con la funzione PARTY STREAMING dipendono dall'area geografica.

Ricerca di informazioni su video e musica

È possibile acquisire informazioni sul contenuto grazie alla tecnologia Gracenote e ricercare le informazioni correlate.

- 1 Collegare il sistema a una rete (pagina 21).**
- 2 Inserire un disco per cui si desidera ricercare informazioni sul contenuto.**

È possibile eseguire una ricerca video da un BD-ROM o DVD-ROM e una ricerca musicale da un CD-DA (CD musicale).

- 3** Premere / per selezionare [Video] o [Musica].
- 4** Premere / per selezionare [Ricerca video] o [Ricerca musica].
Vengono visualizzate le informazioni sui contenuti (ad esempio, titolo, cast, brano o artista), [Cronologia riproduzione] e [Cronologia ricerca].
- [Cronologia riproduzione]
Consente di visualizzare un elenco di titoli da BD-ROM/DVD-ROM/CD-DA (CD musicale) riprodotti in precedenza. Selezionare un titolo per acquisire le informazioni sul contenuto.
 - [Cronologia ricerca]
Consente di visualizzare un elenco delle precedenti ricerche eseguite con la funzione [Ricerca video] o [Ricerca musica].

Per cercare ulteriori informazioni correlate

Selezionare una voce negli elenchi, quindi selezionare il servizio per le ricerche.

Uso di TV SideView

TV SideView è un'applicazione mobile gratuita per il dispositivo remoto (smartphone e così via). Utilizzando TV SideView con questo sistema, è possibile gestire il sistema dal dispositivo remoto. È possibile avviare un servizio o un'applicazione direttamente dal dispositivo remoto e visualizzare le informazioni del disco durante la riproduzione. TV SideView può anche essere utilizzata come telecomando e tastiera software.

Prima di utilizzare il dispositivo TV SideView con il sistema per la prima volta, è necessario registrare il dispositivo TV SideView.

Per la registrazione, attenersi alle istruzioni sullo schermo del dispositivo TV SideView.

Nota

Sarà possibile effettuare la registrazione solo quando il menu Home viene visualizzato sullo schermo TV.

Opzioni disponibili

Premendo OPTIONS vengono visualizzate diverse impostazioni e operazioni di riproduzione. Le voci disponibili sono diverse a seconda della situazione.

Opzioni comuni

[Sound Mode]

Consente di cambiare l'impostazione del modo audio (pagina 24).

[Football]

Attiva o disattiva il modo football (pagina 25).

[Impost. ripetizione]

Consente di impostare la riproduzione ripetuta.

[Menu 3D]

[Simulato 3D]: consente di regolare l'effetto simulato 3D.

[Regolazione profondità 3D]: consente di regolare la profondità delle immagini 3D.

[Riproduzione 2D]: consente di impostare la riproduzione su immagine 2D.

[Riproduzione/Arresto]

Consente di avviare o interrompere la riproduzione.

[Riproduci da inizio]

Consente di riprodurre l'elemento dall'inizio.

[Avvia PARTY]

Consente di iniziare un party con la sorgente selezionata.

Questa voce potrebbe non essere disponibile, a seconda della sorgente.

[Lascia PARTY]

Consente di lasciare un party a cui il sistema sta partecipando. La funzione PARTY STREAMING rimane attiva per le altre apparecchiature partecipanti.

[Chiudi PARTY]

Per PARTY host: consente di chiudere un party.

Per PARTY guest: consente di chiudere un party a cui il sistema sta partecipando. La funzione PARTY STREAMING viene disattivata per tutti le altre apparecchiature partecipanti.

[Cambia categoria]

Consente di alternare le categorie [Video], [Musica] e [Foto] nella funzione "BD/DVD" (solo disco) o "USB". Questa voce è disponibile solo se l'elenco di visualizzazione è disponibile per la categoria.

Solo [Video]

[A/V SYNC]

Consente di regolare il ritardo tra riproduzione dell'audio e delle immagini (pagina 37).

[Impost. uscita 3D]

Consente di stabilire se il video 3D deve essere trasmesso automaticamente.

[Impostazioni video]

- [Modo qualità immagine]: consente di selezionare le impostazioni dell'immagine per diversi tipi di illuminazione dell'ambiente.
- [BNR]: consente di ridurre i disturbi a mosaico nell'immagine.
- [MNR]: consente di ridurre i disturbi minori lungo i contorni dell'immagine (sfarfallio).

[Pausa]

Consente di mettere in pausa la riproduzione.

[Menu principale]

Consente di visualizzare il menu principale dei dischi BD o DVD.

[Menu/Menu a comparsa]

Consente di visualizzare il menu a comparsa dei dischi BD-ROM o il menu dei dischi DVD.

[Ricerca titolo]

Consente di cercare un titolo su un BD-ROM/DVD VIDEO e di avviare la riproduzione dall'inizio.

[Ricerca capitolo]

Consente di cercare un capitolo e di avviare la riproduzione dall'inizio.

[Audio]

Consente di selezionare il formato/la traccia audio.

[Sottotitoli]

Consente di selezionare la lingua dei sottotitoli quando su un BD-ROM/DVD VIDEO sono registrati sottotitoli in più lingue.

[Angolo]

Consente di alternare gli angoli di visione quando su un BD-ROM/DVD VIDEO sono registrate più angolazioni.

[Riduz. disturbi contenuto IP]

Consente di correggere la qualità video del contenuto Internet.

[Ricerca video]

Visualizza le informazioni sul BD-ROM/DVD-ROM in base alla tecnologia Gracenote.

Solo [Musica]

[Agg. BGM proiez. dia.]

Consente di registrare file musicali nella memoria USB come musica di sottofondo (BGM) durante una proiezione di diapositive.

[Ricerca musica]

Visualizza le informazioni sul CD audio (CD-DA) in base alla tecnologia Gracenote.

Solo [Foto]

[Proiez. diapo.]

Consente di avviare una presentazione.

[Vel. proiez. diapo.]

Consente di modificare la velocità della presentazione.

[Eff. proiez. diapo.]

Consente di impostare l'effetto per la riproduzione di una proiezione di diapositive.

[BGM proiez. diapo.]

- [Off]: consente di disattivare la funzione.
- [My Music da USB]: consente di impostare i file musicali registrati in [Agg. BGM proiez. dia.].
- [Riprod. da CD musica]: consente di impostare i brani sui CD-DA (CD musicali).

[Cambia display]

Consente di cambiare tra [Visione griglia] e [Visione elenco].

[Ruota a sinistra]

Consente di ruotare la fotografia in senso antiorario di 90°.

[Ruota a destra]

Consente di ruotare la fotografia in senso orario di 90°.

[Visione immag.]

Consente di visualizzare l'immagine selezionata.

Regolazione del ritardo tra riproduzione dell'audio e delle immagini

(SINCR. A/V)

Se il suono risulta sfasato rispetto alle immagini visualizzate sullo schermo TV, è possibile sincronizzare suoni e immagini regolando il ritardo fra riproduzione dell'audio e delle immagini separatamente per ciascuna funzione.

Il metodo di impostazione dipende dalla funzione.

Quando si seleziona una funzione diversa da "BT" o "TV"

1 Premere **OPTIONS**.

Sullo schermo del televisore viene visualizzato il menu delle opzioni.

2 Premere **↑/↓** per selezionare [A/V SYNC], quindi premere **⊕**.

3 Premere **↔** per regolare il ritardo, quindi premere **⊕**.

È possibile regolare da 0 ms a 300 ms a incrementi di 25 ms.

Quando si seleziona la funzione "TV"

1 Premere **OPTIONS**.

Sul display del pannello frontale viene visualizzato "AV.SYNC".

2 Premere **⊕** o **→**.

3 Premere **↑/↓** per regolare il ritardo, quindi premere **⊕**.

È possibile regolare da 0 ms a 300 ms a incrementi di 25 ms.

4 Premere **OPTIONS**.

Il menu delle opzioni scompare dal display del pannello frontale.

Regolazione audio

Selezione del formato audio, di brani registrati in più lingue o del canale

Quando il sistema riproduce un BD/DVD VIDEO registrato in più formati audio (PCM, Dolby Digital, MPEG audio o DTS) o con tracce in più lingue, è possibile cambiare il formato dell'audio o la lingua. Con i CD, è possibile selezionare il suono dal canale destro o dal canale sinistro e ascoltare il suono del canale selezionato con entrambi i diffusori sinistro e destro.

Premere ripetutamente **AUDIO** durante la riproduzione per selezionare il segnale audio desiderato.

Sullo schermo del televisore viene visualizzata la schermata delle informazioni audio.

■ **BD/DVD VIDEO**

A seconda del BD/DVD VIDEO, l'opzione della lingua è diversa.

Se viene visualizzato un numero di 4 cifre, questo indica un codice di lingua. Vedere "Elenco dei codici delle lingue" (pagina 66). Se la stessa lingua viene visualizzata due o più volte, il BD/DVD VIDEO è registrato in più formati audio.



■ **DVD-VR**

Vengono visualizzati i tipi di tracce audio registrate sul disco.





Esempio:

- [♪ Stereo]
- [♪ Stereo (Audio1)]
- [♪ Stereo (Audio2)]
- [♪ Princip.]
- [♪ Second.]
- [♪ Princip./Second.]

Nota

[ Stereo (Audio1)] e [ Stereo (Audio2)] non vengono visualizzati quando è registrato un solo flusso audio sul disco.

■ CD

- [ Stereo]: suono stereo standard.
- [ 1/L]: audio del canale sinistro (monofonico).
- [ 2/R]: audio del canale destro (monofonico).
- [ L+R]: l'audio di entrambi i canali sinistro e destro viene trasmesso da ogni singolo diffusore.

Ascolto dell'audio con tecnologia Multiplex

(DUAL MONO)

Se il sistema riceve o riproduce un segnale di trasmissione Multiplex o Dolby Digital, è possibile ascoltare l'audio con un effetto denominato Multiplex.

Nota

Per ricevere un segnale Dolby Digital, collegare un televisore o un'altra apparecchiatura al jack TV (DIGITAL IN OPTICAL) utilizzando un cavo digitale ottico (pagine 19, 20).

Se il jack HDMI IN del televisore è compatibile con la funzione Audio Return Channel (pagine 19, 50), è possibile ricevere un segnale Dolby Digital attraverso un cavo HDMI.

Premere ripetutamente **AUDIO** finché sul display del pannello frontale non viene visualizzato il segnale desiderato.

- **"MAIN"**: viene riprodotto l'audio nella lingua principale.
- **"SUB"**: viene riprodotto l'audio nella lingua secondaria.
- **"MN/SUB"**: viene riprodotto l'audio misto nelle lingue principale e secondaria.

Sintonizzatore

Ascolto della radio

1 Premere più volte FUNCTION finché sul display del pannello frontale non viene visualizzato "FM".

2 Selezionare la stazione radio.

Sintonizzazione automatica

Tenere premuto TUNING +/- finché non ha inizio la ricerca automatica. Sullo schermo TV viene visualizzato [Sintonizzazione automatica]. La ricerca si interrompe quando il sistema si sintonizza su una stazione. Per annullare la sintonizzazione automatica, premere un tasto qualsiasi.

Sintonizzazione manuale

Premere ripetutamente TUNING +/-.



3 Premere ripetutamente  +/- per regolare il volume.



Se un programma FM è disturbato

Se un programma FM è disturbato, è possibile selezionare la ricezione monofonica. Viene eliminato l'effetto stereo, ma la ricezione è migliore.

1 Premere OPTIONS.

Sullo schermo del televisore viene visualizzato il menu delle opzioni.

2 Premere  /  per selezionare [Modo FM], quindi premere .

3 Premere  /  per selezionare [Mono], quindi premere .

- [Stereo]: ricezione stereofonica.
- [Mono]: ricezione monofonica.

Suggerimento

È possibile impostare [Modo FM] separatamente su ciascuna stazione preselezionata.

Spegnimento della radio

Premere I/⏻.

Preselezione delle stazioni radio

È possibile preimpostare fino a 20 stazioni. Prima della sintonizzazione, si raccomanda di abbassare il volume al minimo.

- 1 Premere più volte FUNCTION finché sul display del pannello frontale non viene visualizzato "FM".**
- 2 Tenere premuto TUNING +/- finché non ha inizio la ricerca automatica.**
La ricerca si interrompe quando il sistema si sintonizza su una stazione.
- 3 Premere OPTIONS.**
Sullo schermo del televisore viene visualizzato il menu delle opzioni.
- 4 Premere ↕/↔ per selezionare [Preimposta memoria], quindi premere ⊕.**
- 5 Premere ↕/↔ per selezionare il numero di preselezione desiderato, quindi premere ⊕.**
- 6 Ripetere i punti da 2 a 5 per memorizzare altre stazioni.**

Modifica del numero di preselezione

Selezionare il numero di preselezione desiderato premendo PRESET +/-, quindi eseguire la procedura dal punto 3.

Selezione di una stazione programmata

- 1 Premere più volte FUNCTION finché sul display del pannello frontale non viene visualizzato "FM".**
La radio si sintonizza sull'ultima stazione ricevuta.
- 2 Premere ripetutamente PRESET +/- per selezionare la stazione preimpostata.**
Il numero di preselezione e la frequenza vengono visualizzati sullo schermo del televisore e sul display del pannello frontale.
Ad ogni pressione del tasto, il sistema si sintonizza su una stazione programmata.

Suggerimento

- È possibile selezionare il numero della stazione programmata con i tasti numerici.
- A ogni pressione di DISPLAY, il display del pannello frontale cambia ciclicamente come indicato di seguito:
Frequenza → Numero preimpostato → Stato di decodifica*
* Viene visualizzato quando [Effetto audio] è impostato su [Dolby Pro Logic], [DTS Neo:6 Cinema] o [DTS Neo:6 Music] (pagina 49).

Ricezione del sistema dati radio (RDS)

(Solo per i modelli destinati all'Europa).

Il sistema dati radio (RDS) è un servizio di trasmissione che permette alle stazioni radio di inviare informazioni aggiuntive oltre al normale segnale di programma. Questo sistema dispone di comode funzionalità RDS, come la visualizzazione del nome della stazione.

Il nome della stazione viene visualizzato sullo schermo TV.

Selezionare una stazione dalla banda FM.

Nota

- RDS potrebbe non funzionare correttamente se la stazione sintonizzata non trasmette correttamente il segnale RDS, o se il segnale è debole.
- Non tutte le stazioni FM forniscono il servizio RDS, né lo stesso tipo di servizi. Se non si conosce il sistema RDS, consultare le stazioni radio locali per ulteriori informazioni sui servizi RDS nella zona.

Altre operazioni

Uso della funzione Controllo per HDMI per "BRAVIA" Sync

Questa funzione è disponibile sui televisori dotati della funzione "BRAVIA" Sync. Collegando le apparecchiature Sony compatibili con la funzione Controllo per HDMI per mezzo di un cavo HDMI, è possibile semplificare le operazioni.

Nota

Per utilizzare la funzione "BRAVIA" Sync, accendere il sistema e tutti le apparecchiature collegate dopo avere completato il collegamento HDMI.

Controllo per HDMI - Impostazione semplice

È possibile configurare automaticamente la funzione [Controllo per HDMI] del sistema abilitando l'impostazione corrispondente sul televisore. Per i dettagli sulla funzione Controllo per HDMI, vedere "[Impostazioni HDMI]" (pagina 50).

Spegnimento del sistema

È possibile spegnere il sistema contemporaneamente al televisore.

Nota

Il sistema non si spegne automaticamente durante la riproduzione di musica o quando è selezionata la funzione "FM".

Riproduzione One-Touch

Quando si preme ► sul telecomando, il sistema e il televisore si accendono e l'ingresso del televisore viene impostato sull'ingresso HDMI al quale è collegato il sistema.

Controllo audio del sistema

È possibile ascoltare l'audio dal televisore o da altre apparecchiature con una semplice procedura.

È possibile utilizzare la funzione di controllo audio del sistema nel modo seguente:

- Quando il sistema è acceso, l'audio del televisore o delle altre apparecchiature può essere trasmesso dai diffusori del sistema.
- Quando l'audio proveniente dal televisore o da altre apparecchiature viene trasmesso dai diffusori del sistema, è possibile cambiare i diffusori da cui viene trasmesso l'audio premendo **SPEAKERS TV ↔ AUDIO**.
- Quando l'audio proveniente dal televisore o da altre apparecchiature viene trasmesso dai diffusori del sistema, è possibile regolare il volume e disattivare l'audio del sistema dal televisore.

Audio Return Channel

È possibile ascoltare l'audio del televisore attraverso il sistema con un singolo cavo HDMI. Per i dettagli sull'impostazione, vedere "[Audio Return Channel]" (pagina 50).

Abbinamento della lingua

Quando si modifica la lingua della visualizzazione su schermo del televisore, dopo lo spegnimento e l'accensione viene anche modificata la lingua della visualizzazione su schermo del sistema.

Impostazione dei diffusori

[Impostazioni diffusori]

Per ottenere un audio surround ottimale, è necessario impostare la distanza dei diffusori dalla posizione di ascolto. Utilizzare quindi il segnale di prova per regolare il bilanciamento dei diffusori.

1 Premere HOME.

Sullo schermo del televisore viene visualizzato il menu iniziale.

2 Premere **←/→** per selezionare **[Impostaz.]**.

3 Premere **↑/↓** per selezionare **[Impostazioni audio]**, quindi premere **+**.

4 Premere **↑/↓** per selezionare **[Impostazioni diffusori]**, quindi premere **+**.

Viene visualizzato il display [Seleziona disposizione diffusori].

5 Premere **↑/↓** selezionare **l'impostazione di disposizione dei diffusori appropriata per la posizione dei diffusori**, quindi premere **+**.

- [Standard]: i diffusori surround sono installati in posizione posteriore.
- [Tutti anteriori]: tutti i diffusori sono installati in posizione anteriore.

Nota

Ogni volta che si modifica l'impostazione e relativa alla disposizione dei diffusori, i valori [Distanza] e [Livello] vengono riportati sulle impostazioni di fabbrica.

6 Premere **↑/↓** per selezionare **l'elemento**, quindi premere **+**.

7 Premere **↑/↓** per regolare il **parametro**.

8 Premere **←/→ e +** per **confermare le impostazioni**.

Controllare le seguenti impostazioni.

■ [Distanza]

Impostare i parametri di distanza dalla posizione di ascolto ai diffusori. I parametri possono essere impostati su un valore compreso tra 0,0 e 7,0 metri.

[Anteriore Sin./Ds.] 3,0 m: consente di impostare la distanza del diffusore anteriore.

[Centrale] 3,0 m: consente di impostare la distanza del diffusore centrale.

[Surround Sin./Ds.] 3,0 m: consente di impostare la distanza del diffusore surround.

[Subwoofer] 3,0 m: consente di impostare la distanza del subwoofer.

■ [Livello]

È possibile regolare il livello audio dei diffusori. È possibile impostare i parametri su valori compresi tra -6,0 dB e +6,0 dB. Si consiglia di impostare [Tono prova] su [On] per una regolazione più agevole.

[Anteriore Sin./Ds.] 0,0 dB: consente di impostare il livello di volume del diffusore anteriore.

[Centrale] 0,0 dB: consente di impostare il livello di volume del diffusore centrale.

[Surround Sin./Ds.] 0,0 dB: consente di impostare il livello di volume del diffusore surround.

[Subwoofer] 0,0 dB: consente di impostare il livello del subwoofer.

■ [Tono prova]

I diffusori emettono un tono di prova per regolare [Livello].

[Off]: non viene emesso alcun tono di prova dai diffusori.

[On]: durante la regolazione del livello, il tono di prova viene emesso dai singoli diffusori in sequenza. Se viene selezionata una delle voci di [Impostazioni diffusori], il tono di prova viene emesso in sequenza da ciascuno dei diffusori.

Regolare il livello dell'audio attenendosi alle indicazioni riportate di seguito.

- 1 Impostare [Tono prova] su [On].
- 2 Premere $\blacktriangle/\blacktriangledown$ per selezionare [Livello], quindi premere \oplus .
- 3 Premere ripetutamente $\blacktriangle/\blacktriangledown$ per selezionare il tipo di diffusore desiderato, quindi premere \oplus .
- 4 Premere $\blacktriangleleft/\blacktriangleright$ per selezionare il diffusore sinistro o destro, quindi premere $\blacktriangle/\blacktriangledown$ per regolare il livello.
- 5 Premere \oplus .
- 6 Ripetere i punti da 3 a 5.
- 7 Premere RETURN.
Il sistema ritorna al display precedente.

8 Premere $\blacktriangle/\blacktriangledown$ per selezionare [Tono prova], quindi premere \oplus .

9 Premere $\blacktriangle/\blacktriangledown$ per selezionare [Off], quindi premere \oplus .

Nota

I segnali del tono di prova non vengono trasmessi dal jack HDMI (OUT).

Suggerimento

Per regolare contemporaneamente il volume di tutti i diffusori, premere $\triangleleft +/-$.

Uso della funzione di spegnimento programmato (Sleep Timer)

È possibile impostare il sistema in modo che si spenga a un'ora preimpostata, in modo da addormentarsi al suono della musica. È possibile preimpostare l'ora a intervalli di 10 minuti.

Premere SLEEP.

Ad ogni pressione di SLEEP, il display dei minuti (tempo residuo) sul display del pannello frontale cambia di 10 minuti.

Quando si imposta il timer di spegnimento, il tempo rimanente viene visualizzato ogni 5 minuti.

Quando il tempo residuo è inferiore a 2 minuti, "SLEEP" lampeggi sul display del pannello frontale.

Per visualizzare il tempo residuo

Premere una volta SLEEP.

Per modificare il tempo residuo

Premere ripetutamente SLEEP.

Disattivazione dei tasti sull'unità

(Blocco per bambini)

È possibile disattivare i tasti sull'unità (tranne I/⏻) per impedire funzionamenti errati, ad esempio da parte di bambini.

Tenere premuto ■ sull'unità per più di 5 secondi.

Sul display del pannello frontale viene visualizzato "LOCKED".

La funzione di blocco per bambini è attivata e i tasti sull'unità sono bloccati.

È possibile comandare il sistema utilizzando il telecomando.

Per annullare, tenere premuto ■ per più di 5 secondi, finché sul display del pannello frontale non viene visualizzato "UNLOCK".

Nota

Se si utilizzano i tasti sull'unità con la funzione di blocco per bambini attivata, sul display del pannello frontale lampeggia l'indicazione "LOCKED".

Controllo del televisore tramite il telecomando in dotazione

Regolando il segnale, è possibile controllare il televisore con il telecomando in dotazione.

Nota

Quando si sostituiscono le batterie del telecomando, il codice numerico potrebbe essere reimpostato sul valore predefinito (SONY). Reimpostare il codice numerico appropriato.

Preparazione del telecomando per il controllo del televisore

Tenendo premuto TV I/⏻, immettere il codice del produttore del televisore (vedere la tabella) utilizzando i tasti numerici. Rilasciare TV I/⏻.

Produttore	Numero di codice
SONY	01 (impostazione predefinita)
LG	05
PANASONIC	06
PHILIPS	02, 03, 07
SAMSUNG	02, 08
TOSHIBA	04

Se l'impostazione non riesce, il codice attualmente registrato non viene modificato. Immettere di nuovo il numero di codice. Se sono elencati più numeri di codice, provare ad immetterli uno alla volta fino a trovare il codice compatibile con il televisore utilizzato.

Risparmio energetico in modalità standby

Verificare di avere configurato le seguenti impostazioni:

- [Controllo per HDMI] in [Impostazioni HDMI] è impostato su [Off] (pagina 50).
- [Modo di avvio rapido] è impostato su [Off] (pagina 51).
- [Avvio remoto] in [Impostazioni rete] è impostato su [Off] (pagina 52).

Esplorazione di siti Web

- 1 Preparare il sistema per l'esplorazione di Internet.**
Collegare il sistema a una rete (pagina 21).
- 2 Premere HOME.**
Sullo schermo del televisore viene visualizzato il menu iniziale.
- 3 Premere \leftarrow/\rightarrow per selezionare [Rete] .**
- 4 Premere \uparrow/\downarrow per selezionare [Browser Internet], quindi premere [+] .**
Viene visualizzato il display [Browser Internet].

Nota

Alcuni siti Web potrebbero non funzionare o non essere visualizzati correttamente.

Per immettere un URL

Selezionare [Immissione URL] dal menu delle opzioni.
Immettere l'URL utilizzando la tastiera software, quindi selezionare [Invio].

Per impostare la pagina iniziale predefinita

Visualizzare la pagina che si desidera impostare e selezionare [Imp. come pag. iniz.] dal menu delle opzioni.

Per ritornare alla pagina precedente

Selezionare [Pagina precedente] dal menu delle opzioni.
Se la pagina precedente non viene visualizzata neanche selezionando [Pagina precedente], selezionare [Elenco finestre] dal menu delle opzioni e selezionare dall'elenco la pagina alla quale ritornare.

Per uscire da Browser Internet

Premere HOME.

Visualizzazione di Browser Internet

È possibile controllare le informazioni sul sito Web premendo DISPLAY. Le informazioni visualizzate dipendono dal sito Web o dallo stato della pagina.

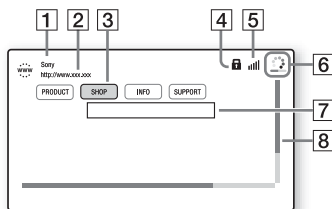

- 1** Titolo della pagina
- 2** Indirizzo della pagina
- 3** Cursori
Premere $\leftarrow/\uparrow/\downarrow/\rightarrow$ per spostarlo. Posizionare il cursore sul collegamento da visualizzare, quindi premere [+] . Viene visualizzato il sito Web collegato.
- 4** Icona SSL
Viene visualizzata quando l'URL collegato è protetto.
- 5** Indicatore di intensità del segnale
Viene visualizzato quando il sistema è collegato a una rete wireless.
- 6** Barra di avanzamento/icona di caricamento
Viene visualizzata durante la lettura della pagina o durante il download/trasferimento di file.
- 7** Campo di immissione del testo
Premere [+] , quindi scegliere [Ingresso] dal menu delle opzioni per aprire la tastiera del software.
- 8** Barra di scorrimento
Premere $\leftarrow/\uparrow/\downarrow/\rightarrow$ per spostare la visualizzazione di pagina a sinistra, in alto, in basso o a destra.

Opzioni disponibili

Premendo OPTIONS vengono visualizzate diverse impostazioni e operazioni. Le voci disponibili sono diverse a seconda della situazione.

[Impost. browser]

Consente di visualizzare le impostazioni di Browser Internet.

- [Zoom]: consente di aumentare o diminuire la dimensione del contenuto visualizzato.
- [Impost. JavaScript]: consente di abilitare o disabilitare JavaScript.
- [Impostazione cookie]: consente di accettare o rifiutare i cookie del browser.
- [Display allarme SSL]: consente di abilitare o disabilitare SSL.

[Elenco finestre]

Consente di visualizzare un elenco di tutti i siti Web aperti al momento.

Consente di ritornare a un sito Web visualizzato in precedenza selezionando la finestra.

[Elenco segnalibri]

Consente di visualizzare l'elenco dei segnalibri.

[Immissione URL]

Consente di immettere un URL mentre è visualizzata la tastiera software.

[Pagina precedente]

Consente di ritornare a una pagina visualizzata in precedenza.

[Pagina successiva]

Consente di passare alla successiva pagina visualizzata.

[Annulla caricamento]

Consente di interrompere il caricamento di una pagina.

[Ricaricamento]

Consente di ricaricare la stessa pagina.

[Agg. a segnalibro]

Consente di aggiungere il sito Web correntemente visualizzato all'elenco dei segnalibri.

[Imp. come pag. iniz.]

Consente di impostare il sito Web correntemente visualizzato come pagina iniziale predefinita.

[Apri in pagina nuova]

Consente di aprire un collegamento in una nuova finestra.

[Codifica caratteri]

Consente di impostare il sistema di codifica dei caratteri.

[Visualizza certificato]

Consente di visualizzare i certificati server inviati dalle pagine che supportano SSL.

[Ingresso]

Consente di visualizzare la tastiera software per immettere i caratteri durante l'esplorazione di un sito Web.

[Interruz.]

Consente di portare il cursore alla riga successiva nel campo di immissione del testo.

[Cancella]



Consente di cancellare un carattere a sinistra del cursore durante l'immissione del testo.

Uso del display di impostazione





È possibile apportare modifiche ad alcuni elementi, come immagini e suoni. Le impostazioni predefinite sono sottolineate.

Nota

Le impostazioni di riproduzione memorizzate sul disco hanno la precedenza su quelle del display di impostazione. Pertanto, alcune funzioni potrebbero non essere attivabili.

- 1 Premere HOME.**
Sullo schermo del televisore viene visualizzato il menu iniziale.
- 2 Premere \leftarrow/\rightarrow per selezionare  [Impostaz.].**
- 3 Premere \uparrow/\downarrow per selezionare l'icona della categoria di impostazione, quindi premere .**

Icona	Spiegazione
	[Aggiornamento rete] (pagina 46) Consente di aggiornare il software del sistema.
	[Impostazioni schermo] (pagina 47) Consente di configurare le impostazioni dello schermo in base al tipo di televisore.
	[Impostazioni audio] (pagina 48) Consente di configurare le impostazioni audio in base al tipo di prese di collegamento.
	[Impostazioni visione per BD/DVD] (pagina 49) Consente di configurare le impostazioni dettagliate per la riproduzione di BD/DVD.

Icona	Spiegazione
	[Impostazioni protezione] (pagina 50) Consente di configurare impostazioni dettagliate per la funzione di protezione.
	[Impostazioni sistema] (pagina 50) Consente di configurare le impostazioni del sistema.
	[Impostazioni rete] (pagina 51) Consente di configurare le impostazioni dettagliate per Internet e la rete.
	[Impostazione Rapida della Rete] (pagina 52) Consente di eseguire [Impostazione Rapida della Rete] per configurare le impostazioni di base.
	[Ripristino] (pagina 52) Consente di ripristinare le impostazioni di fabbrica del sistema.

[Aggiornamento rete]

Aggiornando il software all'ultima versione, è possibile usufruire delle ultime funzioni più recenti.

Per informazioni sulle funzioni di aggiornamento, consultare il seguente sito Web:

Per i clienti in Europa e Russia:
<http://support.sony-europe.com/>

Per i clienti in altri paesi/aree geografiche:
<http://www.sony-asia.com/section/support>

Durante un aggiornamento del software sul display del pannello frontale viene visualizzato "UPDATE". Al termine dell'aggiornamento, l'unità si spegne automaticamente.

Mentre è in corso l'aggiornamento, non accendere né spegnere l'unità principale e non utilizzare l'unità né il televisore. Attendere il completamento dell'aggiornamento del software.



[Impostazioni schermo]

■ [Impost. uscita 3D]

[Auto]: normalmente, selezionare questa opzione.

[Off]: selezionare questa voce per visualizzare tutto il contenuto in 2D.

■ [Impost. dim. schermo TV per 3D]

Consente di impostare le dimensioni dello schermo per il televisore 3D compatibile.

■ [Tipo TV]

[16:9]: selezionare questa opzione quando si collega un televisore widescreen o dotato di funzione widescreen.

[4:3]: selezionare questa opzione quando si collega un televisore con schermo 4:3 senza funzione widescreen.

■ [Formato schermo]

[Intero]: selezionare questa opzione quando si collega un televisore dotato di funzione widescreen. Consente di visualizzare un'immagine in formato 4:3 con il rapporto di visualizzazione 16:9 persino su un televisore widescreen.

[Normale]: consente di modificare il formato dell'immagine in modo da adattarla alle dimensioni dello schermo con il rapporto di visualizzazione originale dell'immagine stessa.

■ [Formato visualizzazione DVD]

[Letter Box]: consente di visualizzare un'immagine widescreen con bande nere sui bordi superiore e inferiore.



[Pan & Scan]: consente di visualizzare un'immagine a tutto schermo, con i lati tagliati.



■ [Modo conversione cinema]

[Auto]: normalmente, selezionare questa opzione. L'unità rileva automaticamente quando il materiale è basato su video o film e passa al metodo di conversione appropriato.

[Video]: il metodo di conversione adatto per il materiale basato su video viene sempre selezionato indipendentemente dal materiale.

■ [Risoluzione video di uscita]

[Auto]: consente di trasmettere il segnale audio in base alla risoluzione del televisore o dell'apparecchiatura collegata.

[Risoluzione originale]: consente di trasmettere il segnale video in base alla risoluzione registrata sul disco. (Se la risoluzione è inferiore a SD, viene effettuato un ricampionamento alla risoluzione SD). [480i/576i]*, [480p/576p]*, [720p], [1080i], [1080p]: consente di trasmettere il segnale video in base all'impostazione di risoluzione selezionata.

* Se il sistema colore del disco è NTSC, la risoluzione dei segnali video può essere convertita solo in [480i] e [480p].

■ [Uscita BD-ROM 24p]

[Auto]: consente di trasmettere segnali video 24p solo se si collega un televisore compatibile con 1080/24p tramite un collegamento HDMI e se [Risoluzione video di uscita] è impostato su [Auto] o [1080p].

[On]: selezionare questa opzione quando il televisore è compatibile con i segnali video 1080/24p.

[Off]: selezionare questa opzione quando il televisore non è compatibile con i segnali video 1080/24p.

■ [Uscita DVD-ROM 24p]

[Auto]: consente di trasmettere segnali video 24p solo se si collega un televisore compatibile con 1080/24p tramite un collegamento HDMI e se [Risoluzione video di uscita] è impostato su [Auto] o [1080p].

[Off]: selezionare questa opzione quando il televisore non è compatibile con i segnali video 1080/24p.

■ [YCbCr/RGB (HDMI)]

[Auto]: consente di rilevare automaticamente il tipo di apparecchiatura esterna e passare all'impostazione dei colori corrispondente.

[YCbCr (4:2:2)]: consente di trasmettere segnali video YCbCr 4:2:2.

[YCbCr (4:4:4)]: consente di trasmettere segnali video YCbCr 4:4:4.

[RGB]: selezionare questa opzione quando si collega un'apparecchiatura con un jack DVI conforme allo standard HDCP.

■ [Uscita colore intenso HDMI]

[Auto]: normalmente, selezionare questa opzione.

[16bit], [12bit], [10bit]: trasmette in uscita segnali video a 16bit/12bit/10bit quando il televisore collegato è compatibile con Deep Colour.

[Off]: selezionare questa opzione quando l'immagine è instabile o i colori vengono visualizzati in maniera innaturale.

■ [Modo Pausa] (solo BD/DVD VIDEO/DVD-R/DVD-RW)

[Auto]: l'immagine, compresi i soggetti in movimento, viene visualizzata senza tremolii. Di norma è consigliabile selezionare questa opzione.

[Fotogramma]: l'immagine, compresi i soggetti non in movimento, viene visualizzata ad alta risoluzione.



[Impostazioni audio]

■ [Impostazione MIX audio BD]

[On]: consente di trasmettere l'audio ottenuto combinando l'audio interattivo e l'audio secondario all'audio primario.

[Off]: consente di trasmettere soltanto l'audio primario.

■ [Audio DRC]

Consente di comprimere la gamma dinamica della traccia audio.

[Auto]: consente di eseguire la riproduzione alla gamma dinamica specificata sul disco (solo BD-ROM).

[On]: il sistema riproduce l'audio con il tipo di gamma dinamica prevista dal tecnico della registrazione.

[Off]: nessuna compressione della gamma dinamica.

■ [Attenua - AUDIO]

Quando si ascolta un'apparecchiatura collegata ai jack AUDIO IN (L/R) è possibile che si verifichi una distorsione. È possibile prevenire la distorsione attenuando il livello di ingresso sull'unità.

[On]: attenua il livello di ingresso. Il livello di uscita diminuisce con questa impostazione.

[Off]: livello di ingresso normale.

■ [Uscita audio]

È possibile selezionare il metodo di uscita quando viene trasmesso il segnale audio.

[Diffusore]: consente di trasmettere l'audio multicanale solo dai diffusori del sistema.

[Diffusore + HDMI]: consente di trasmettere l'audio multicanale dai diffusori del sistema e i segnali PCM lineari a 2 canali dal jack HDMI (OUT).

[HDMI]: consente di trasmettere l'audio solo dal jack HDMI (OUT). Il formato dell'audio dipende dall'apparecchiatura collegata.

Nota

- Se [Controllo per HDMI] è impostato su [On] (pagina 50), [Uscita audio] viene automaticamente impostato su [Diffusore + HDMI] e l'impostazione non può essere modificata.
- Se [Uscita audio] è impostato su [HDMI], il formato del segnale in uscita per la funzione "TV" è PCM lineare a 2 canali.

■ [Effetto audio]

È possibile attivare o disattivare gli effetti audio del sistema (impostazione SOUND MODE (pagina 24)).

Per una sorgente a 2 canali, è possibile selezionare [Dolby Pro Logic], [DTS Neo:6 Cinema] o [DTS Neo:6 Music] per simulare l'audio surround.

[Sound Mode attivato]: consente di abilitare l'effetto surround del modo audio

(pagina 24) e del modo Football (pagina 25).

[Dolby Pro Logic]: il sistema simula l'audio surround da sorgenti a 2 canali e trasmette l'audio da tutti i diffusori. (5.1 canali)

(decodifica Dolby Pro Logic).

[DTS Neo:6 Cinema]/[DTS Neo:6 Music]:

il sistema simula l'audio surround da sorgenti a 2 canali e riproduce l'audio multicanale (decodifica del modo DTS Neo:6 Cinema/DTS Neo:6 Music).

[Stereo 2ch]: il sistema trasmette l'audio solamente dalle casse frontali sinistra/destra e dal subwoofer. I formati surround multicanale vengono sottoposti a downmix per consentire l'ascolto a 2 canali.

[Off]: gli effetti audio sono disattivati.

Si ascolta l'audio come è registrato.

■ [Impostazioni diffusori]

Per ottenere un audio surround ottimale, impostare i diffusori. Per ulteriori informazioni, vedere "Impostazione dei diffusori" (pagina 41).

■ [Bluetooth AUDIO - AAC]

È possibile attivare e disattivare l'audio AAC.

[On]: audio AAC se il dispositivo *Bluetooth* supporta AAC.

[Off]: audio SBC.

Nota

Se AAC è attivato è possibile ascoltare audio di alta qualità. Nel caso non sia possibile ascoltare audio AAC dal dispositivo, selezionare [Off].

[Impostazioni visione per BD/DVD]

■ [Lingua del menu BD/DVD]

È possibile selezionare la lingua predefinita del menu per BD-ROM o DVD VIDEO.

Quando si seleziona [Selez. codice lingua], viene visualizzato il display per l'immissione del codice della lingua. Immettere il codice per la lingua consultando "Elenco dei codici delle lingue" (pagina 66).

■ [Lingua dell'audio]

È possibile selezionare la lingua predefinita delle tracce per BD-ROM o DVD VIDEO. Selezionando [Originale], si seleziona la lingua che ha la priorità nel disco.

Quando si seleziona [Selez. codice lingua], viene visualizzato il display per l'immissione del codice della lingua. Immettere il codice per la lingua consultando "Elenco dei codici delle lingue" (pagina 66).

■ [Lingua dei sottotitoli]

È possibile selezionare la lingua predefinita dei sottotitoli per BD-ROM o DVD VIDEO. Quando si seleziona [Selez. codice lingua], viene visualizzato il display per l'immissione del codice della lingua. Immettere il codice per la lingua consultando "Elenco dei codici delle lingue" (pagina 66).

■ [Strato riprod. di disco ibrido BD]

[BD]: consente di riprodurre lo strato BD.
[DVD/CD]: consente di riprodurre lo strato DVD o CD.

■ [Connessione Internet per BD]

[Consenti]: normalmente, selezionare questa opzione.
[Non consent.]: permette di vietare la connessione Internet.

[Impostazioni protezione]

■ [Password]

Impostare o modificare la password per la funzione Protezione. La password consente di impostare una limitazione per la riproduzione di BD-ROM, DVD VIDEO o video Internet. Se necessario, è possibile differenziare i livelli di limitazione per BD-ROM e DVD VIDEO.

■ [Codice di zona per protezione]

La riproduzione di alcuni BD-ROM o DVD VIDEO può essere limitata in base all'area geografica. Alcune scene possono essere bloccate o sostituite con scene diverse. Attenersi alle istruzioni visualizzate sullo schermo e immettere la password di quattro cifre.

■ [Protezione BD]/[Protezione DVD]/[Protezione video Internet]

Impostando la protezione, alcune scene possono essere bloccate o sostituite con scene diverse. Attenersi alle istruzioni visualizzate sullo schermo e immettere la password di quattro cifre.

■ [Video Internet senza limitazione]

[Consenti]: consente la riproduzione dei video Internet non classificati.
[Blocco]: non consente la riproduzione dei video Internet non classificati.

[Impostazioni sistema]

■ [Lingua di visualizzaz. su schermo]

È possibile selezionare la lingua desiderata per la visualizzazione su schermo del sistema.

■ [Illuminazione unità principale]

[On]: il display del pannello frontale è sempre acceso e la luminosità dell'indicatore LED è al massimo.
[Auto]: il display del pannello frontale si spegne e la luminosità dell'indicatore LED si riduce automaticamente se il sistema non viene utilizzato per circa 10 secondi.

■ [Impostazioni HDMI]

[Controllo per HDMI]
[On]: consente di disattivare la funzione [Controllo per HDMI]. È possibile utilizzare reciprocamente le apparecchiature collegate con un cavo HDMI.
[Off]: off.

[Audio Return Channel]

Questa funzione è disponibile quando il sistema viene collegato a un jack HDMI IN compatibile con la funzione Audio Return Channel e quando [Controllo per HDMI] è impostato su [On].

[Auto]: il sistema è in grado di ricevere automaticamente il segnale audio digitale del televisore per mezzo di un cavo HDMI.
[Off]: off.

Nota

(Solo per i modelli destinati all'Europa).
Quando si imposta [Modo di avvio rapido] su [On], [Controllo per HDMI] viene automaticamente impostato su [Off].

[Modo di avvio rapido]

[On]: consente di abbreviare il tempo di avvio dal modo di attesa. È possibile comandare rapidamente il sistema dopo l'accensione.

[Off]: impostazione predefinita.

Nota

(Solo per i modelli destinati all'Europa).
Quando si imposta [Controllo per HDMI] o [Avvio remoto] su [On], [Modo di avvio rapido] viene automaticamente impostato su [Off].

[Auto standby]

[On]: consente di disattivare la funzione [Auto standby]. Dopo circa 30 minuti di inattività, il sistema entra automaticamente nella modalità Standby.

[Off]: off.

[Visualizzazz. Automatica]

[On]: consente di visualizzare automaticamente informazioni sullo schermo quando si cambiano i titoli di visualizzazione, i modi immagine, i segnali audio e così via.

[Off]: consente di visualizzare informazioni soltanto quando si preme DISPLAY.

[Salvaschermo]

[On]: consente di attivare la funzione dello screensaver.

[Off]: off.

[Notifica aggiornamento software]

[On]: consente di impostare il sistema affinché comunichi le informazioni dell'ultima versione software (pagina 46).

[Off]: off.

[Impostazioni Gracenote]

[Auto]: consente di scaricare automaticamente le informazioni sul disco quando la riproduzione è arrestata. Per eseguire il download, il sistema deve essere collegato a una rete.

[Manuale]: consente di scaricare le informazioni sul disco alla selezione di [Ricerca video] o [Ricerca musica].

[Informazioni sistema]

È possibile visualizzare le informazioni sulla versione software del sistema e l'indirizzo MAC.

[Informazioni sulla licenza del software]

È possibile visualizzare le informazioni sulla licenza del software.

**[Impostazioni rete]****[Impostaz. Internet]**

Collegare il sistema a una rete. Per ulteriori informazioni, vedere "Punto 3: Preparazione del collegamento in rete" (pagina 21).

[Impostazione via cavo]: selezionare questa opzione quando si collega un router a banda larga utilizzando un cavo LAN.

[Impostazione wireless(incorp.)]: selezionare questa opzione se si utilizza la rete LAN wireless integrata nel sistema per il collegamento alla rete wireless.

Suggerimento

Per maggiori dettagli, visitare il seguente sito Web e controllare le Domande frequenti:

Per i clienti in Europa e Russia:
<http://support.sony-europe.com/>

Per i clienti in altri paesi/aree geografiche:
<http://www.sony-asia.com/section/support>

■ [Stato di collegamento della rete]

Consente di visualizzare lo stato corrente di collegamento della rete.

■ [Diagnostica del collegamento in rete]

È possibile eseguire lo strumento di diagnostica della rete per verificare la correttezza del collegamento alla rete.

■ [Impostazioni Connessione Server]

Consente di stabilire se visualizzare il server DLNA collegato.

■ [Impostazione Renderer]

[Permesso di accesso automatico]: consente di impostare l'accesso automatico dal controller DLNA appena rilevato.

[Selezione Smart]: consente a un controller Sony DLNA di individuare il sistema come apparecchiatura di destinazione da gestire utilizzando il raggio a infrarossi. È possibile attivare o disattivare la funzione.

[Nome Renderer]: consente di visualizzare il nome del sistema così come è elencato sugli altri dispositivi DLNA della rete.

■ [Controllo di accesso al Renderer]

Consente di stabilire se accettare i comandi dai controller DLNA.

■ [Avvio automatico PARTY]

[On]: consente di avviare un PARTY o di unirsi a un PARTY esistente su richiesta di un dispositivo in rete compatibile con la funzione PARTY STREAMING.

[Off]: off.

■ [Periferiche remote registrate]

Consente di visualizzare un elenco dei dispositivi remoti registrati.

Nota

Per utilizzare questa funzione, aggiornare il software (pagina 46).

■ [Avvio remoto]

[On]: consente di accendere il sistema tramite un dispositivo connesso via rete quando il sistema è in modalità standby. [Off]: il sistema non può essere acceso tramite un dispositivo collegato via rete.

Nota

(Solo per i modelli destinati all'Europa). Quando si imposta [Modo di avvio rapido] su [On], [Avvio remoto] viene automaticamente impostato su [Off].

[Impostazione Rapida della Rete]

Consente di eseguire [Impostazione Rapida della Rete] per configurare le impostazioni di base. Attenersi alle istruzioni visualizzate a schermo.

[Ripristino]

■ [Ripristina su impostazioni predefinite in fabbrica]

È possibile ripristinare le impostazioni di fabbrica del sistema selezionando il gruppo di impostazioni. Tutte le impostazioni nel gruppo verranno reimpostate.

■ [Inizializza le informazioni personali]

È possibile cancellare le informazioni personali memorizzate nel sistema.

Precauzioni

Sicurezza

- Se un oggetto solido o un liquido dovesse cadere all'interno del sistema, scollegare il sistema e farlo controllare da personale qualificato prima di utilizzarlo nuovamente.
- Non toccare il cavo di alimentazione CA con le mani bagnate onde evitare scosse elettriche.

Alimentazione

Se si prevede di non utilizzare il sistema per un periodo di tempo prolungato, assicurarsi di scollegarlo dalla presa a muro. Per scollegare il cavo di alimentazione CA, afferrare la spina e mai il cavo stesso.

Installazione

- Collocare il sistema in un ambiente che consenta un'adeguata circolazione d'aria per prevenire il surriscaldamento interno.
- Sebbene durante l'uso l'unità si scaldi, non si tratta di un problema di funzionamento. Se l'unità viene utilizzata in modo continuo a livelli di volume elevati, la temperatura del rivestimento nelle parti superiore, laterale e inferiore aumenta considerevolmente. Per evitare scottature, non toccare il rivestimento.
- Non collocare l'unità su superfici morbide (tappeti, coperte e così via) che potrebbero bloccare le prese di ventilazione.
- Non installare il sistema in prossimità di fonti di calore quali radiatori o condotti d'aria calda, oppure in luoghi soggetti alla luce solare diretta, a polvere eccessiva, a vibrazioni meccaniche o a urti.
- Non installare il sistema in posizione inclinata. L'unità è progettata per essere utilizzata esclusivamente in posizione orizzontale.

- Tenere il sistema e i dischi lontani da componenti contenenti magneti potenti, quali forni a microonde o diffusori di grandi dimensioni.
- Non collocare oggetti pesanti sul sistema.
- Non collocare oggetti metallici davanti al pannello frontale. Possono limitare la ricezione delle onde radio.
- Non collocare il sistema in prossimità di dispositivi medici in funzionamento. Può provocare un malfunzionamento dei dispositivi medici.
- Se si fa uso di un pacemaker o di un altro dispositivo medico, consultare il proprio medico o il produttore del dispositivo medico prima di utilizzare la funzione LAN wireless.

Funzionamento

Lo spostamento del sistema da un luogo freddo a uno caldo o il suo utilizzo in un ambiente molto umido potrebbero comportare la formazione di condensa sulle lenti all'interno dell'unità. Questa situazione potrebbe impedire il corretto funzionamento del sistema. In questo caso, rimuovere il disco e lasciare acceso il sistema per circa mezz'ora, per consentire l'evaporazione della condensa.

Regolazione del volume

Non alzare eccessivamente il volume durante l'ascolto di una parte di brano con livelli di suono molto bassi o con segnali audio assenti. Nel caso in cui venisse riprodotto improvvisamente un suono a livello massimo, i diffusori potrebbero subire danni.

Pulizia

Pulire l'unità, il pannello e i controlli utilizzando un panno morbido leggermente inumidito con una soluzione detergente delicata. Non utilizzare alcun tipo di spugnetta o polvere abrasiva, né solventi come alcool o benzina.

Dischi di pulizia, detergenti per dischi/lenti

Non utilizzare dischi di pulizia o detergenti per dischi/lenti (anche di tipo liquido o spray). Potrebbero provocare anomalie di funzionamento.

Sostituzione delle parti

Nell'eventualità in cui il sistema venga riparato, le parti riparate possono essere conservate a scopo di futuro utilizzo o riciclo.

Colori del televisore

Se vengono rilevate irregolarità dei colori dello schermo TV causate dai diffusori, spegnere il televisore e riaccenderlo dopo 15 - 30 minuti. Se il problema persiste, allontanare i diffusori dall'impianto TV.

IMPORTANTE

Attenzione: questo sistema è in grado di mantenere sullo schermo TV un fermo immagine o un'indicazione per un tempo indeterminato. Se un fermo immagine o un'indicazione rimangono visualizzati per un periodo prolungato, lo schermo TV potrebbe subire danni permanenti. I televisori con display al plasma e a retroproiezione sono particolarmente soggetti a questo problema.

Spostamento del sistema

Prima di spostare il sistema, assicurarsi che non vi siano dischi inseriti, quindi scollegare il cavo di alimentazione CA dalla presa a muro.

Informazioni sulla comunicazione Bluetooth

- I dispositivi *Bluetooth* devono essere usati entro una distanza massima di circa 10 metri e non devono esservi ostacoli fra loro. La distanza effettiva di comunicazione potrebbe ridursi nei seguenti casi.
 - Se una persona, un oggetto metallico o altro ostacolo si frappone fra i dispositivi connessi mediante *Bluetooth*
 - In luoghi in cui è installata una LAN wireless
 - In prossimità di forni a microonde accesi
 - In luoghi con presenza di onde elettromagnetiche
- I dispositivi *Bluetooth* e LAN wireless (IEEE 802.11b/g) utilizzano la stessa banda di frequenza (2,4 GHz). Quando si utilizza un dispositivo *Bluetooth* in prossimità di uno con funzioni LAN wireless, si potrebbero creare interferenze elettromagnetiche. Ciò potrebbe portare a una riduzione della velocità di trasferimento dati, disturbi o impossibilità di connessione. In questo caso, provare quanto segue:
 - Utilizzare l'unità ad almeno 10 metri di distanza dal dispositivo LAN wireless
 - Spegnerne l'apparecchiatura LAN wireless mentre si utilizza un dispositivo *Bluetooth* entro 10 metri di distanza.
 - Installare l'unità e il dispositivo *Bluetooth* quanto più vicini possibile.
- La trasmissione di onde radio dell'unità potrebbe interferire con il funzionamento di alcuni dispositivi medicali. Poiché tale interferenza potrebbe causare malfunzionamenti, spegnere l'unità e il dispositivo *Bluetooth* nei seguenti luoghi:
 - Ospedali, treni, aerei, stazioni di rifornimento e luoghi in cui potrebbero essere presenti gas infiammabili
 - In prossimità di porte automatiche o allarmi antincendio

- L'unità supporta funzioni di sicurezza conformi alle specifiche *Bluetooth* per garantire una connessione sicura durante le comunicazioni tramite la tecnologia *Bluetooth*. Tuttavia, tale sicurezza potrebbe essere insufficiente in base alle impostazioni e ad altri fattori. Prestare quindi attenzione durante le comunicazioni tramite la tecnologia *Bluetooth*.
- Sony declina qualsiasi responsabilità per danni o altre perdite risultanti dalla fuga di informazioni durante le comunicazioni tramite la tecnologia *Bluetooth*.
- Le comunicazioni *Bluetooth* non sono garantite con tutti i dispositivi *Bluetooth* che hanno lo stesso profilo dell'unità.
- I dispositivi *Bluetooth* collegati all'unità devono essere conformi alle specifiche *Bluetooth* indicate da Bluetooth SIG, Inc. e la conformità deve essere certificata. Tuttavia, anche se un dispositivo è conforme alle specifiche *Bluetooth*, le caratteristiche o le specifiche del dispositivo *Bluetooth* potrebbero rendere impossibile il collegamento o potrebbero risultare in metodi di controllo, visualizzazione o funzionamento diversi.
- Si potrebbero verificare disturbi o azzeramento dell'audio in base al dispositivo *Bluetooth* collegato all'unità, all'ambiente di comunicazione o alle condizioni dell'ambiente circostante.

Per qualsiasi domanda o problema riguardante il sistema, rivolgersi al rivenditore Sony più vicino.

Note sui dischi

Trattamento dei dischi

- Per mantenere i dischi puliti, impugnarli sul bordo. Evitare di toccarne la superficie.
- Non applicare carta né nastro adesivo sui dischi.



- Non esporre i dischi alla luce solare diretta o a fonti di calore, quali condotti di aria calda, né lasciarli in un'auto parcheggiata al sole, poiché la temperatura interna potrebbe aumentare considerevolmente.
- Dopo la riproduzione, riporre i dischi nell'apposita custodia.

Pulizia

- Prima della riproduzione, passare un panno pulito sui dischi. Procedere dal centro verso l'esterno.



- Non utilizzare solventi come benzina, diluenti, detersivi disponibili in commercio o spray antistatici per dischi in vinile.

Il sistema può riprodurre solo dischi circolari standard. L'utilizzo di dischi non standard o di forme particolari (es. rettangolari, a cuore o a stella) potrebbe causare problemi di funzionamento.

Non utilizzare dischi ai quali siano stati applicati accessori disponibili in commercio, quali etichette o anelli.

Risoluzione dei problemi

Se durante l'utilizzo del sistema si verifica una delle situazioni descritte di seguito, consultare questa guida alla risoluzione dei problemi prima di richiedere la riparazione. Se il problema persiste, rivolgersi al rivenditore Sony più vicino.

Generali



Il sistema non si accende.

→ Verificare che il cavo di alimentazione CA sia collegato in modo saldo.

Il telecomando non funziona.

- La distanza tra il telecomando e l'unità è eccessiva.
- Le batterie del telecomando sono scariche.

Il vassoio porta disco non si apre e non è possibile rimuovere il disco nemmeno dopo avere premuto .

- Provare la seguente procedura:
 - ① Tenere premuto per più di 5 secondi  e  sull'unità per aprire il vassoio porta disco.
 - ② Rimuovere il disco.
 - ③ Scollegare il cavo di alimentazione CA dalla presa a muro e ricollegarlo dopo qualche minuto.

Il sistema non funziona normalmente.

- Scollegare il cavo di alimentazione CA dalla presa a muro e ricollegarlo dopo qualche minuto.

Messaggi

Sullo schermo TV viene visualizzato [È stata trovata una nuova versione di software sulla rete. Esegui aggiornam. in "Aggiornamento rete"].

- Vedere [Aggiornamento rete] (pagina 46) per aggiornare il sistema alla versione software più recente.

Sul display del pannello frontale vengono visualizzati alternativamente "PRTECT", "PUSH" e "POWER".

- Premere  per spegnere il sistema, quindi controllare quanto segue dopo la scomparsa dell'indicazione "STBY".
 - Si stanno utilizzando solo i diffusori forniti?
 - Le prese di ventilazione del sistema sono ostruite?
 - Dopo aver effettuato questi controlli e aver risolto gli eventuali problemi, accendere il sistema. Se non si riesce a trovare la causa del problema neppure dopo aver effettuato tali controlli, rivolgersi al rivenditore Sony più vicino.

Sul display del pannello frontale viene visualizzato "LOCKED".

- Disattivare la funzione di blocco per bambini (pagina 43).

Sul display del pannello frontale viene visualizzato "D. LOCK".

- Rivolgersi al rivenditore Sony più vicino o al servizio di assistenza autorizzato Sony.

Sul display del pannello frontale viene visualizzato "Exxxx" (x è un numero).

- Rivolgersi al rivenditore Sony più vicino o al servizio di assistenza autorizzato Sony indicando il codice di errore.

Viene visualizzato solamente  senza alcun messaggio sull'intero schermo TV.

- Rivolgersi al rivenditore Sony più vicino o al servizio di assistenza autorizzato Sony.

Immagine

Non viene visualizzata alcuna immagine o l'immagine non viene trasmessa in modo corretto.

- Verificare il metodo di uscita del sistema (pagina 19).
- Tenere premuti per più di 5 secondi  e VOL – sull'unità per ripristinare la risoluzione video di uscita minima.
- Per i BD-ROM, controllare le impostazioni di [Uscita BD-ROM 24p] in [Impostazioni schermo] (pagina 48).

L'immagine è assente quando il collegamento viene effettuato con un cavo HDMI.

- L'unità è collegata a un dispositivo di ingresso che non è conforme a HDCP (High-bandwidth Digital Content Protection) (l'indicazione "HDMI" sul pannello frontale non si illumina) (pagina 19).

L'area scura dell'immagine è troppo scura/ l'area chiara è troppo chiara o innaturale.

- Impostare [Modo qualità immagine] su [Standard] (impostazione predefinita) (pagina 36).

L'immagine è disturbata.

- Pulire il disco.
- Se il segnale video emesso dal sistema passa attraverso il VCR prima di raggiungere il televisore, il segnale della protezione anticopia applicato ad alcuni programmi BD/DVD potrebbe compromettere la qualità delle immagini. Se il problema persiste anche dopo aver collegato l'unità direttamente al televisore, provare a collegare l'unità alle altre prese di ingresso.

L'immagine non viene visualizzata sull'intero schermo del televisore.

- Controllare l'impostazione di [Tipo TV] in [Impostazioni schermo] (pagina 47).
- Il rapporto di visualizzazione sul disco è fisso.

Sullo schermo del televisore vengono rilevate irregolarità dei colori.

- Se i diffusori vengono utilizzati con un proiettore o un televisore CRT, installare i diffusori ad almeno 0,3 m dal televisore.
- Se l'irregolarità del colore persiste, spegnere il televisore e riaccenderlo dopo 15 - 30 minuti.
- Verificare che non vi siano oggetti magnetici (elementi magnetici sul supporto del televisore, dispositivi medici, giocattoli e così via) nelle vicinanze dei diffusori.

Audio

Non viene riprodotto alcun suono.

- I cavi dei diffusori non sono collegati saldamente.
- Verificare le impostazioni dei diffusori (pagina 41).

L'audio trasmesso dal televisore attraverso il jack HDMI (OUT) è assente durante l'uso della funzione Audio Return Channel.

- Impostare [Controllo per HDMI] in [Impostazioni HDMI] di [Impostazioni sistema] su [On] (pagina 50). Inoltre, impostare [Audio Return Channel] in [Impostazioni HDMI] di [Impostazioni sistema] su [Auto] (pagina 50).
- Assicurarsi che il televisore sia compatibile con la funzione Audio Return Channel.
- Assicurarsi che al jack sul televisore sia collegato un cavo HDMI compatibile con la funzione Audio Return Channel.

Il sistema non trasmette correttamente l'audio dei programmi televisivi se è collegato a un decoder.

- Impostare [Audio Return Channel] in [Impostazioni HDMI] di [Impostazioni sistema] su [Off] (pagina 50).
- Verificare i collegamenti (pagina 20).

Vengono emessi forti ronzii e disturbi.

- Allontanare l'apparecchiatura audio dal televisore.
- Pulire il disco.

Il suono perde l'effetto stereo quando viene riprodotto un CD.

- Selezionare il suono stereo premendo AUDIO (pagina 37).

L'audio viene trasmesso solo dal diffusore centrale.

- A seconda del disco, l'audio potrebbe essere trasmesso solo dal diffusore centrale.



I diffusori surround non riproducono suoni o riproducono un suono di livello molto basso.

- Verificare i collegamenti e le impostazioni dei diffusori (pagine 18, 41).
- Verificare l'impostazione del modo audio (pagina 24).
- A seconda della sorgente, l'effetto dei diffusori surround potrebbe essere meno accentuato.
- Viene riprodotta una sorgente a 2 canali.

L'audio di un'apparecchiatura collegata è distorto.

- Ridurre il livello di ingresso dell'apparecchiatura collegata impostando [Attenua - AUDIO] (pagina 48).

Il volume si alza improvvisamente.

- La dimostrazione audio integrata è attivata. Premere  - per ridurre il volume o premere  per arrestare la dimostrazione.

Sintonizzatore

Non è possibile effettuare la sintonizzazione delle stazioni radio.

- Accertarsi che l'antenna sia collegata saldamente. Regolare l'antenna.
- Il segnale delle stazioni è troppo debole (durante la sintonizzazione automatica). Utilizzare la sintonizzazione manuale.

Riproduzione

La riproduzione del disco non si avvia.

- Il codice di zona sul BD/DVD non corrisponde a quello del sistema.
- All'interno dell'unità si è creata della condensa che potrebbe danneggiare le lenti. Rimuovere il disco e lasciare l'unità accesa per circa mezz'ora.
- Il sistema non è in grado di riprodurre un disco che non è stato finalizzato correttamente (pagina 61).

I nomi dei file non sono visualizzati correttamente.

- Il sistema è in grado di visualizzare soltanto formati di caratteri conformi allo standard ISO 8859-1. Gli altri formati di caratteri potrebbero essere visualizzati in modo diverso.
- A seconda del software di scrittura utilizzato, i caratteri immessi potrebbero essere visualizzati in modo diverso.

Il disco non viene riprodotto dall'inizio.

- È stato selezionato Ripristino riproduzione. Premere OPTIONS e selezionare [Riproduci da inizio], quindi premere .

La riproduzione non si avvia dal punto di ripristino dove era stata interrotta.

- Il punto di ripristino potrebbe essere stato cancellato dalla memoria, a seconda del disco quando
 - si apre il vassoio porta disco;
 - si scollega il dispositivo USB;
 - si riproduce altro contenuto;
 - si spegne l'unità.

Non è possibile cambiare la lingua della traccia/dei sottotitoli né gli angoli.

- Provare a utilizzare il menu del BD o DVD.
- Sul BD o DVD in fase di riproduzione non sono registrati brani/sottotitoli in più lingue né più angoli.

Non è possibile riprodurre i contenuti extra né altri dati contenuti in un BD-ROM.

- Provare la seguente procedura:
 - ① Rimuovere il disco.
 - ② Spegner il sistema.
 - ③ Rimuovere e ricollegare il dispositivo USB (pagina 28) .
 - ④ Accendere il sistema.
 - ⑤ Inserire il BD-ROM con BONUSVIEW/BD-LIVE.

Dispositivo USB

Il dispositivo USB non viene riconosciuto.

- Provare la seguente procedura:
 - ① Spegner il sistema.
 - ② Rimuovere e ricollegare il dispositivo USB.
 - ③ Accendere il sistema.
- Assicurarsi che il dispositivo USB sia collegato saldamente alla porta USB (USB).
- Controllare se il dispositivo USB o il cavo è danneggiato.
- Controllare che il dispositivo USB sia acceso.
- Se il dispositivo USB è collegato attraverso un hub USB, scollegarlo e collegare direttamente il dispositivo USB all'unità.

BRAVIA Internet Video

La qualità dell'immagine o dell'audio è scadente, oppure certi programmi vengono visualizzati con una perdita di dettagli, soprattutto durante le scene veloci o buie.

- La qualità dell'immagine e dell'audio può risultare scadente a seconda dei provider di contenuto Internet.
- La qualità dell'immagine e dell'audio può essere migliorata modificando la velocità di connessione. Sony consiglia una velocità di connessione di almeno 2,5 Mbps per i video a definizione standard e di 10 Mbps per i video ad alta definizione.
- Alcuni video non hanno audio.

L'immagine è piccola.

- Premere **▲** per eseguire uno zoom in avanti.

"BRAVIA" Sync ([Controllo per HDMI])

La funzione [Controllo per HDMI] non è disponibile ("BRAVIA" Sync).

- Verificare che [Controllo per HDMI] sia impostato su [On] (pagina 50).
- Se si modifica la connessione HDMI, spegnere e riaccendere il sistema.
- Se si verifica un'interruzione dell'energia elettrica, impostare [Controllo per HDMI] su [Off] e quindi su [On] (pagina 50).
- Controllare quanto segue e fare riferimento alle istruzioni per l'uso in dotazione con l'apparecchiatura.
 - Verificare che l'apparecchiatura collegata sia compatibile con la funzione [Controllo per HDMI].
 - Controllare che l'impostazione dell'apparecchiatura collegata per la funzione [Controllo per HDMI] sia corretta.

Collegamento di rete

Il sistema non riesce a collegarsi alla rete.

- Verificare il collegamento di rete (pagina 21) e le impostazioni di rete (pagina 51).

Connessione LAN wireless

Non è possibile collegare il PC a Internet dopo aver eseguito [Wi-Fi Protected Setup (WPS)].

- Le impostazioni wireless del router possono cambiare automaticamente se si utilizza la funzione Wi-Fi Protected Setup prima di regolare le impostazioni del router. In tal caso, modificare le impostazioni wireless del PC di conseguenza.

Il sistema non è in grado di connettersi alla rete o la connessione di rete è instabile.

- Controllare che il router LAN wireless sia acceso.
- Verificare il collegamento di rete (pagina 21) e le impostazioni di rete (pagina 51).
- A seconda dell'ambiente di utilizzo, inclusi il materiale delle pareti, le condizioni di ricezione delle onde radio o eventuali ostacoli tra il sistema e il router LAN wireless, la distanza di comunicazione può essere ridotta. Avvicinare il router LAN wireless al sistema.

- I dispositivi che utilizzano una banda di frequenza di 2,4 GHz, come microonde, *Bluetooth* o dispositivi digitali a batteria, possono interrompere la comunicazione. Allontanare l'unità da tali apparecchi, oppure spegnerli.
- La connessione LAN wireless potrebbe non essere stabile in base all'ambiente di utilizzo, in particolare se si utilizza la funzione *Bluetooth* del sistema. In questo caso, modificare l'ambiente di utilizzo.

Il router wireless desiderato non viene visualizzato nell'elenco delle reti wireless.

- Premere RETURN per ritornare alla schermata precedente e riprovare con [Impostazione wireless(incorp.)]. Se il router wireless desiderato continua a non venire rilevato, selezionare [Aggiungi un indirizzo nuovo.] dall'elenco delle reti, quindi selezionare [Registrazione man.] per immettere manualmente un nome di rete (SSID).

Dispositivo Bluetooth

Impossibile effettuare l'accoppiamento.

- Avvicinare il dispositivo *Bluetooth* all'unità.
- Potrebbe non essere possibile effettuare l'accoppiamento se altri dispositivi *Bluetooth* si trovano in prossimità dell'unità. In questo caso, spegnere gli altri dispositivi *Bluetooth*.
- Eliminare il sistema dal dispositivo *Bluetooth* ed effettuare nuovamente l'accoppiamento (pagina 29).

Impossibile stabilire una connessione.

- Le informazioni di registrazione dell'accoppiamento sono state cancellate. Effettuare nuovamente l'accoppiamento (pagina 29).

Non viene riprodotto alcun suono.

- Assicurarsi che il sistema non sia troppo lontano dal dispositivo *Bluetooth* e che il sistema non riceva interferenze da una rete Wi-Fi, da un altro dispositivo wireless a 2,4 GHz o da un forno a microonde.
- Verificare che la connessione *Bluetooth* sia stata stabilita correttamente fra il sistema e il dispositivo *Bluetooth*.
- Accoppiare nuovamente il sistema a un dispositivo *Bluetooth*.
- Tenere il sistema lontano da oggetti o superfici metalliche.
- Assicurarsi di avere selezionato la funzione "BT".
- Regolare innanzitutto il volume del dispositivo *Bluetooth*. Se il livello del volume è ancora troppo basso, regolare il volume nell'unità.

L'audio salta o fluttua oppure si interrompe la connessione.

- L'unità e il dispositivo *Bluetooth* sono troppo lontani.
- Rimuovere eventuali ostacoli fra l'unità e il dispositivo *Bluetooth*.
- Spostare eventuali apparecchiature che generano radiazioni elettromagnetiche, come reti LAN wireless, altri dispositivi *Bluetooth* o forni a microonde.

Dischi riproducibili

Blu-ray Disc	BD-ROM ¹⁾ BD-R/BD-RE ²⁾
DVD³⁾	DVD-ROM DVD-R/DVD-RW DVD+R/DVD+RW
CD³⁾	CD-DA (CD musicale) CD-ROM CD-R/CD-RW

- 1) Poiché le specifiche Blu-ray Disc sono nuove e in evoluzione, è possibile che alcuni dischi non siano riproducibili a seconda del tipo di disco e della versione. Inoltre, l'uscita audio è diversa a seconda della sorgente, della presa di uscita collegata e delle impostazioni audio selezionate.
- 2) BD-RE: Ver. 2.1
BD-R: Ver. 1.1, 1.2, 1.3 compreso il tipo pigmento organico BD-R (tipo LTH)
I dischi BD-R registrati su un PC non possono essere riprodotti se sono tuttora registrabili.
- 3) Il disco CD o DVD non viene riprodotto se non è stato finalizzato correttamente. Per ulteriori informazioni, consultare le istruzioni per l'uso in dotazione con il dispositivo utilizzato per la registrazione.

Dischi che non è possibile riprodurre

- BD con cartuccia
- BDXL
- DVD-RAM
- HD DVD
- Dischi DVD Audio
- PHOTO CD
- Parte dati dei CD-Extra
- Super VCD
- Lato del materiale audio sui DualDisc

Note sui CD audio

Il presente prodotto è stato progettato per la riproduzione di dischi conformi allo standard CD (Compact Disc).

I DualDisc e alcuni dischi musicali codificati con tecnologie di protezione dei diritti d'autore non sono conformi allo standard CD (Compact Disc). Pertanto, tali dischi potrebbero non essere compatibili con il prodotto.

Nota sulle operazioni di riproduzione di un BD/DVD

È possibile che i produttori di software impostino alcune operazioni di riproduzione di BD/DVD. Poiché questo sistema riproduce in base al contenuto del disco definito dai produttori di software, alcune funzioni di riproduzione potrebbero non essere disponibili.

Nota sui BD/DVD a doppio strato

L'immagine e l'audio di riproduzione potrebbero interrompersi momentaneamente nel punto di passaggio tra gli strati.

Codice di zona (solo BD-ROM/DVD VIDEO)

Sulla parte inferiore dell'unità è riportato un codice di zona. Il sistema consente di riprodurre solo BD-ROM/DVD VIDEO (solo riproduzione) aventi codici di zona identici o .

Tipi di file riproducibili

Video

Codec video	Contenitore	Estensione
MPEG-1 Video ^{*1}	PS	.mpg, .mpeg
MPEG-2 Video ^{*2}	PS ^{*3}	.mpg, .mpeg
	TS ^{*4}	.m2ts, .mts
Xvid	AVI	.avi
	MKV	.mkv
MPEG4/AVC ^{*5}	MKV ^{*1}	.mkv
	MP4 ^{*1}	.mp4, .m4v
	TS ^{*1}	.m2ts, .mts
	Quick Time ^{*6}	.mov
	3gpp/ 3gpp2 ^{*6}	.3gp, .3g2, .3gpp, .3gp2
VCI ^{*1}	TS	.m2ts, .mts
WMV9 ^{*1}	ASF	.wmv, .asf
Motion JPEG ^{*6}	Quick Time	.mov
	AVI	.avi

Formato video	Contenitore	Estensione
AVCHD ^{*1*7}	Cartella formato AVCHD ^{*8}	

Musica

Codec audio	Estensione
MP3 (MPEG-1 Audio Layer III)	.mp3, .mka ^{*6}
AAC ^{*1}	.m4a, .aac ^{*6} , .mka ^{*6}
WMA9 Standard ^{*1}	.wma
LPCM	.wav, .mka ^{*6}
FLAC ^{*6}	.flac, .fla
AC3 ^{*6}	.ac3, .mka

Foto

Formato foto	Estensione
JPEG	.jpeg, .jpg, .jpe
PNG	.png ^{*9}
GIF	.gif ^{*9}
MPO	.mpo ^{*6*10}

^{*1} Il sistema potrebbe non riprodurre questo formato file su un server DLNA.

^{*2} Il sistema può riprodurre solo video a definizione standard in un server DLNA.

^{*3} Il sistema non consente di riprodurre file in formato DTS in un server DLNA.

^{*4} Il sistema consente di riprodurre solo file in formato Dolby Digital in un server DLNA.

^{*5} Il sistema può supportare AVC fino al livello 4.1.

^{*6} Il sistema non consente di riprodurre questo formato di file in un server DLNA.

^{*7} Il sistema consente di riprodurre il formato AVCHD Ver.2.0 (AVCHD 3D/Progressive).

^{*8} Il sistema consente di riprodurre file formato AVCHD registrati con una videocamera digitale e così via. Il disco in formato AVCHD non viene riprodotto se non è stato finalizzato correttamente.

^{*9} Il sistema non consente di riprodurre file PNG animati o GIF animati.

^{*10} Per i file MPO non 3D, viene visualizzata l'immagine chiave o la prima immagine.

Nota

- Alcuni file potrebbero non essere riprodotti a seconda del formato, della codifica, delle condizioni di registrazione o delle condizioni del server DLNA.
- Potrebbe essere impossibile riprodurre alcuni file modificati su un PC.
- Per alcuni file potrebbe non essere disponibile la funzione di riavvolgimento o avanzamento veloce.
- Il sistema non consente di riprodurre file codificati, come DRM e Lossless.
- Il sistema è in grado di riconoscere i seguenti file o cartelle su BD, DVD, CD e dispositivi USB:
 - fino alle cartelle nel 9° strato (compresa la cartella root)
 - fino a 500 file/cartelle in un singolo strato
- Il sistema è in grado di riconoscere i seguenti file o cartelle archiviati nel server DLNA:
 - fino alle cartelle nel 19° strato
 - fino a 999 file/cartelle in un singolo strato
- Il sistema può supportare le seguenti frequenze fotogrammi:
 - fino a 60 fps solo per AVCHD.
 - fino a 30 fps per altri codec video.
- Il sistema può supportare una bit rate video fino a 40 Mbps.
- Il sistema può supportare una risoluzione video fino a 1920 × 1080p.
- Alcuni dispositivi USB non sono utilizzabili con questo sistema.
- Il sistema è in grado di riconoscere i dispositivi MSC (Mass Storage Class) (ad esempio memorie flash o unità disco rigido), i dispositivi Still Image Capture Devices (SICD) e le tastiere a 101 tasti.
- Il sistema potrebbe non consentire una riproduzione continua e uniforme dei file video con bit rate elevato su un CD dati. Per riprodurre i file video con velocità in bit elevata è consigliabile utilizzare un DATA DVD o DATA BD.

Formati audio supportati

I formati audio supportati dal sistema sono i seguenti.

Formato	Funzione	
	"BD/DVD"	"TV" (DIGITAL IN)
LPCM 2ch	○	○
LPCM 5.1ch, LPCM 7.1ch	○	–
Dolby Digital	○	○
Dolby TrueHD, Dolby Digital Plus	○	–
DTS	○	○
DTS-ES Discrete 6.1, DTS-ES Matrix 6.1	○*	○*
DTS96/24	○	○*
DTS-HD High Resolution Audio	○	–
DTS-HD Master Audio	○	–

○: Formato supportato.

–: Formato non supportato.

* Decodificato come core DTS.

Nota

Per il formato LPCM 2ch, la frequenza di campionamento massima del segnale digitale supportata è pari a 48 kHz durante l'uso della funzione "TV".

Caratteristiche tecniche

Sezione amplificatore

BDV-E6100/BDV-E4100/BDV-E3100

BDV-E2100 (tranne per i modelli destinati a Russia e India)

POTENZA DI USCITA (nominale)

Anteriore S/Anteriore D:

75 W + 75 W (a 3 ohm, 1 kHz,
1% THD)

USCITA DI POTENZA (riferimento)

Anteriore S/Anteriore D/Surround S/
Surround D:

125 W (per canale a 3 ohm, 1 kHz)

Centrale:

250 W (a 6 ohm, 1 kHz)

Subwoofer:

250 W (a 6 ohm, 80 Hz)

Ingressi (analogici)

AUDIO IN

Sensibilità: 1 V/400 mV

Ingressi (digitali)

TV (Audio Return Channel/OPTICAL)

Formati supportati: LPCM 2CH (fino
a 48 kHz), Dolby Digital, DTS

BDV-E2100 (solo modelli destinati a Russia e India)

POTENZA DI USCITA (nominale)

Anteriore S/Anteriore D:

75 W + 75 W (a 3 ohm, 1 kHz,
1% THD)

POTENZA DI USCITA (riferimento)

Anteriore S/Anteriore D/Surround S/
Surround D:

100 W (per canale a 3 ohm, 1 kHz)

Centrale:

200 W (a 6 ohm, 1 kHz)

Subwoofer:

200 W (a 6 ohm, 80 Hz)

Ingressi (analogici)

AUDIO IN

Sensibilità: 1 V/400 mV

Ingressi (digitali)

TV (Audio Return Channel/OPTICAL)

Formati supportati: LPCM 2CH
(fino a 48 kHz), Dolby Digital, DTS

Sezione HDMI

Connettore

Tipo A (19 pin)

Sistema BD/DVD/CD

Sistema formato segnale

NTSC/PAL

Sezione USB

PortA ψ USB

Tipo A (per il collegamento di memorie
USB, lettori di schede di memoria,
fotocamere digitali e videocamere digitali)

Sezione LAN

Terminale LAN (100)

Terminale 100BASE-TX

Sezione LAN wireless

Conformità agli standard

IEEE 802.11 b/g/n

Frequenza e canale

Modello destinato a Taiwan:

Banda a 2,4 GHz: canali 1-11

Altri modelli:

Banda a 2,4 GHz: canali 1-13

Sezione Bluetooth

Sistema di comunicazione

Specifica *Bluetooth* versione 3.0

Uscita

Specifica *Bluetooth* classe di potenza 2

Distanza massima di comunicazione

Fino a circa 10 m¹⁾

Banda di frequenza

Banda a 2,4 GHz

Metodo di modulazione

FHSS (Freq Hopping Spread Spectrum)

Profili *Bluetooth* compatibili²⁾

A2DP 1.2 (Advanced Audio Distribution
Profile)

AVRCP 1.3 (Audio Video Remote
Control Profile)

Codec supportati³⁾

SBC⁴⁾, AAC

Distanza di trasmissione (A2DP)

20 Hz - 20.000 Hz (frequenza di
campionamento 44,1 kHz, 48 kHz)

- 1) La distanza effettiva varia in base agli ostacoli fra i dispositivi, i campi magnetici prodotti da un forno a microonde, l'elettricità statica, i telefoni a batteria, la sensibilità di ricezione, le prestazioni dell'antenna, il sistema operativo, l'applicazione software e così via.
- 2) I profili standard *Bluetooth* indicano lo scopo della comunicazione *Bluetooth* fra i dispositivi.
- 3) Codec: compressione segnale audio e formato di conversione.
- 4) Codec banda secondaria.

Sezione sintonizzatore FM

Sistema

Sintetizzatore digitale bloccato al quarzo PLL

Campo di sintonia

87,5 MHz – 108,0 MHz
(incremento di 50 kHz)

Antenna

Antenna a filo FM

Diffusori

Anteriore/surround (SS-TSB123) per BDV-E6100

Anteriore (SS-TSB123) per BDV-E4100

Dimensioni (l/a/p) (circa)

100 mm × 650 mm × 100 mm

(parte montata a parete)

260 mm × 1.200 mm × 260 mm

(diffusore intero)

Peso (circa)

Anteriore: 1,3 kg (parte montata a parete con cavo del diffusore)

2,9 kg (diffusore intero)

Surround: 1,4 kg (parte montata a parete con cavo del diffusore)

3,0 kg (diffusore intero)

Anteriore/surround (SS-TSB122) per BDV-E3100

Surround (SS-TSB122) per BDV-E4100

Dimensioni (l/a/p) (circa)

90 mm × 205 mm × 91 mm

Peso (circa)

Anteriore: 0,53 kg (con cavo del diffusore)

Surround: 0,62 kg (con cavo del diffusore)

Anteriore/surround (SS-TSB121) per BDV-E2100

Dimensioni (l/a/p) (circa)

95 mm × 189 mm × 80 mm

Peso (circa)

Anteriore: 0,49 kg (con cavo del diffusore)

Surround: 0,54 kg (con cavo del diffusore)

Centrale (SS-CTB122) per BDV-E6100/BDV-E4100/BDV-E3100

Dimensioni (l/a/p) (circa)

240 mm × 90 mm × 85 mm

Peso (circa)

0,58 kg (con cavo del diffusore)

Centrale (SS-CTB121) per BDV-E2100

Dimensioni (l/a/p) (circa)

225 mm × 84 mm × 75 mm

Peso (circa)

0,5 kg (con cavo del diffusore)

Subwoofer (SS-WSB123) per BDV-E6100/BDV-E4100/BDV-E3100

Dimensioni (l/a/p) (circa)

225 mm × 365 mm × 345 mm

Peso (circa)

5,8 kg (con cavo del diffusore)

Subwoofer (SS-WSB122) per BDV-E2100

Dimensioni (l/a/p) (circa)

220 mm × 305 mm × 255 mm

Peso (circa)

3,8 kg (con cavo del diffusore)

Generali

Requisiti di alimentazione

Modello destinato a Taiwan:

120 V CA, 50/60 Hz

Altri modelli:

220 V – 240 V CA, 50/60 Hz

Consumo energetico

Accesso: 95 W

Standby: 0,3 W. Per ulteriori informazioni sull'impostazione, vedere pagina 43.

Dimensioni (l/a/p) (circa)

430 mm × 50,5 mm × 296 mm incluse le parti sporgenti

Peso (circa)

2,7 kg

Design e caratteristiche tecniche soggetti a modifiche senza preavviso.

- Consumo energetico in standby: 0,3 W
- Oltre 85% della potenza del blocco amplificatore è ottenuta con l'amplificatore digitale completo S-Master.

Elenco dei codici delle lingue

L'ortografia delle lingue è conforme allo standard ISO 639: 1988 (E/F).

Codice	Lingua	Codice	Lingua	Codice	Lingua	Codice	Lingua
1027	Afar	1183	Irish	1347	Maori	1507	Samoan
1028	Abkhazian	1186	Scots Gaelic	1349	Macedonian	1508	Shona
1032	Afrikaans	1194	Galician	1350	Malayalam	1509	Somali
1039	Amharic	1196	Guarani	1352	Mongolian	1511	Albanian
1044	Arabic	1203	Gujarati	1353	Moldavian	1512	Serbian
1045	Assamese	1209	Hausa	1356	Marathi	1513	Siswati
1051	Aymara	1217	Hindi	1357	Malay	1514	Sesotho
1052	Azerbaijani	1226	Croatian	1358	Maltese	1515	Sundanese
1053	Bashkir	1229	Hungarian	1363	Burmese	1516	Swedish
1057	Byelorussian	1233	Armenian	1365	Nauru	1517	Swahili
1059	Bulgarian	1235	Interlingua	1369	Nepali	1521	Tamil
1060	Bihari	1239	Interlingue	1376	Dutch	1525	Telugu
1061	Bislama	1245	Inupiak	1379	Norwegian	1527	Tajik
1066	Bengali;	1248	Indonesian	1393	Occitan	1528	Thai
	Bangla	1253	Icelandic	1403	(Afan)Oromo	1529	Tigrinya
1067	Tibetan	1254	Italian	1408	Oriya	1531	Turkmen
1070	Breton	1257	Hebrew	1417	Punjabi	1532	Tagalog
1079	Catalan	1261	Japanese	1428	Polish	1534	Setswana
1093	Corsican	1269	Yiddish	1435	Pashto;	1535	Tonga
1097	Czech	1283	Javanese		Pushto	1538	Turkish
1103	Welsh	1287	Georgian	1436	Portuguese	1539	Tsonga
1105	Danish	1297	Kazakh	1463	Quechua	1540	Tatar
1109	German	1298	Greenlandic	1481	Rhaeto-	1543	Twi
1130	Bhutani	1299	Cambodian		Romance	1557	Ukrainian
1142	Greek	1300	Kannada	1482	Kirundi	1564	Urdu
1144	English	1301	Korean	1483	Romanian	1572	Uzbek
1145	Esperanto	1305	Kashmiri	1489	Russian	1581	Vietnamese
1149	Spanish	1307	Kurdish	1491	Kinyarwanda	1587	Volapük
1150	Estonian	1311	Kirghiz	1495	Sanskrit	1613	Wolof
1151	Basque	1313	Latin	1498	Sindhi	1632	Xhosa
1157	Persian	1326	Lingala	1501	Sangho	1665	Yoruba
1165	Finnish	1327	Laothian	1502	Serbo-Croatian	1684	Chinese
1166	Fiji	1332	Lithuanian	1503	Singhalese	1697	Zulu
1171	Faroese	1334	Latvian;	1505	Slovak		
1174	French		Lettish	1506	Slovenian		
1181	Frisian	1345	Malagasy			1703	Non specificato

Elenco dei codici di area/per la protezione

Codice Zona		Codice Zona		Codice Zona		Codice Zona	
2044	Argentina	2165	Finlandia	2363	Malesia	2149	Spagna
2047	Australia	2174	Francia	2362	Messico	2499	Svezia
2046	Austria	2109	Germania	2379	Norvegia	2086	Svizzera
2057	Belgio	2276	Giappone	2390	Nuova Zelanda	2528	Tailandia
2070	Brasile	2200	Grecia	2376	Paesi Bassi	2543	Taiwan
2090	Cile	2219	Hong Kong	2427	Pakistan		
2092	Cina	2248	India	2428	Polonia		
2093	Colombia	2238	Indonesia	2436	Portogallo		
2304	Corea	2239	Irlanda	2184	Regno Unito		
2115	Danimarca	2254	Italia	2489	Russia		
2424	Filippine	2333	Lussemburgo	2501	Singapore		

Indice analitico

Numeri

3D 27

A

A/V SYNC 37

Aggiornamento 46

Aggiornamento rete 46

Attenua - AUDIO 48

Audio DRC 48

Audio Multiplex 38

Audio Return Channel 50

Auto standby 51

Avvio automatico PARTY 52

Avvio remoto 52

B

BD-LIVE 26

Blocco per bambini 43

Bluetooth 28

BONUSVIEW 26

BRAVIA Sync 40

C

CD 61

Codice di zona 62

Codice di zona per protezione 50

Connessione Internet per BD 50

Contenuto Internet 32

Controllo di accesso al Renderer 52

Controllo per HDMI 40, 50

D

Diagnostica del collegamento in rete 52

Dischi riproducibili 61

Display del pannello frontale 14

DLNA 33, 52

Dolby Digital 37

DTS 37

DVD 61

E

Effetto audio 49

Elenco dei codici delle lingue 66

F

Formato schermo 47

Formato visualizzazione DVD 47

H

HDMI

YCbCr/RGB (HDMI) 48

I

Illuminazione unità principale 50

Imp. Rapida 23

Impost. dim. schermo TV per 3D 47

Impost. uscita 3D 47

Impostaz. Internet 51

Impostazione MIX audio BD 48

Impostazione Rapida della Rete 52

Impostazione Renderer 52

Impostazioni audio 48

Impostazioni Connessione Server 52

Impostazioni diffusori 41, 49

Distanza 41

Livello 42

Impostazioni Gracenote 51

Impostazioni protezione 50

Impostazioni rete 51

Impostazioni schermo 47

Impostazioni visione per BD/DVD 49

Informazioni di riproduzione 27

Informazioni sistema 51

Informazioni sulla licenza del software 51

Inizializza le informazioni personali 52

L

- Lingua dei sottotitoli 50
- Lingua del menu BD/DVD 49
- Lingua dell'audio 49
- Lingua di visualizzaz. su schermo 50

M

- Modo conversione cinema 47
- Modo di avvio rapido 51
- Modo FM 38
- Modo Pausa 48

N

- NFC 30

P

- Pannello frontale 13
- Pannello posteriore 14
- Password 50
- Periferiche remote registrate 52
- Proiez. diapo. 36
- Protezione BD 50
- Protezione DVD 50
- Protezione video Internet 50

R

- RDS 40
- Ripristina su impostazioni predefinite
in fabbrica 52
- Ripristino 52

S

- Salvaschermo 51
- SLEEP 42
- Strato riproduz. di disco ibrido BD 50

T

- Telecomando 15
- Tipo TV 47
- Tono prova 42

U

- USB 28
- Uscita audio 49
- Uscita BD-ROM 24p 48
- Uscita colore intenso HDMI 48
- Uscita DVD-ROM 24p 48

V

- Video Internet senza limitazione 50
- Visualizzaz. Automatica 51

W

- WEP 22
- WPA2-PSK (AES) 22
- WPA2-PSK (TKIP) 22
- WPA-PSK (AES) 22
- WPA-PSK (TKIP) 22

Il software di questo sistema può essere aggiornato in futuro. Per scoprire i dettagli sugli aggiornamenti disponibili, visitare il seguente URL.

Per i clienti in Europa e Russia:
<http://support.sony-europe.com/>

Per i clienti in altri paesi/aree geografiche:
<http://www.sony-asia.com/section/support>

HDMI

**Blu-ray
3D**™

 **gracenote.**

 **DLNA**
CERTIFIED™

 **Blu-ray Disc**™

Java
POWERED

<http://www.sony.net/>



* 4 4 4 6 7 3 4 1 3 * (1)