

MIO★STAR



BARBECUE 1500

Tischgrill | Grill de table
Grill da tavola



Mio Star Tischgrill BARBECUE 1500

Gratulation!

Mit diesem Gerät haben Sie ein Qualitätsprodukt erworben, welches mit grösster Sorgfalt hergestellt wurde. Es wird Ihnen bei richtiger Pflege während Jahren gute Dienste erweisen. Vor der ersten Inbetriebnahme bitten wir Sie jedoch, die vorliegende Bedienungsanleitung

gut durchzulesen und vor allem die Sicherheitshinweise genau zu beachten.

Personen, die mit der Bedienungsanleitung nicht vertraut sind, dürfen das Gerät nicht benutzen.

Deutsch

Inhaltsverzeichnis

	Seite		Seite
Sicherheitshinweise	2	Reinigung	13
Hinweise zu dieser Anleitung	5	Aufbewahrung / Wartung	14
Auspacken	5	Störungen	14
Übersicht der Geräte- und Bedienteile	6	Entsorgung / Recycling	15
Inbetriebnahme	7	Technische Daten	15
- Vor der ersten Inbetriebnahme	7	Konformität	16
- Verwendungszweck	7		
- Aufstellen	8		
- Grill zusammensetzen	9		
- Grill einschalten/vorheizen	10		
- Grillieren	11		
- Nach dem Grillieren	12		

Wussten Sie schon?

Unter www.migros-service.ch finden Sie eine grosse Auswahl an Zubehör und Ersatzteilen. Somit können Sie die Lebenszeit Ihres Gerätes deutlich verlängern.

Einfach die Produktbezeichnung oder Artikel-Nr. des Gerätes ins Suchfeld eingeben und das gewünschte Ersatzteil / Zubehör bestellen.

Sicherheitshinweise

Deutsch



Bitte lesen Sie diese Hinweise aufmerksam durch, bevor Sie Ihr Gerät an das Netz anschließen. Sie enthalten wichtige Sicherheits- und Betriebshinweise.

- ⚠️ **WARNUNG!** Bitte alle Sicherheits- und anderen Hinweise vor Gebrauch durchlesen. Bei Nichtbeachtung besteht Stromschlag-, Brand- und/oder Verletzungsgefahr!
- Bedienungsanleitung vollständig durchlesen und für Nachbenutzer aufbewahren
- ⚠️ **WARNUNG!** Thermostatregler und Netzkabel/-stecker niemals in Wasser oder andere Flüssigkeiten tauchen oder damit in Verbindung bringen. Wird das Gerät irrtümlicherweise nass, umgehend den Netzstecker ziehen. Stromschlaggefahr!
- ⚠️ **VORSICHT!** Darauf achten, dass Kinder keine Gelegenheit erhalten, mit dem Gerät zu spielen. Gerät an einem für Kinder unzugänglichen Ort aufbewahren
- Dieses Gerät kann von Kindern ab 8 Jahren und Personen mit eingeschränkten physischen, sensorischen oder geistigen Fähigkeiten oder ihrer Unerfahrenheit oder Unkenntnis benutzt werden, wenn sie beaufsichtigt oder bezüglich des sicheren Gebrauchs des Gerätes unterwiesen wurden und die daraus resultierenden Gefahren verstanden haben. Kinder dürfen nicht mit dem Gerät spielen. Reinigung und Benutzer-Wartung dürfen nicht durch Kinder durchgeführt werden, es sei denn, sie sind ab 8 Jahren und beaufsichtigt
- Kinder unter 8 Jahren von Gerät und Netzstecker/-kabel fernhalten, wenn sie nicht unter ständiger Aufsicht stehen
- **Grill ausser Reichweite von Kindern anwenden**
- Das Gerät darf nur an einer geerdeten Steckdose (220-240 V / 50/60 Hz) mit einer Absicherung von 10 A betrieben werden
- Den Netzstecker unbedingt ziehen:
 - vor jeder Umplatzierung des Gerätes
 - bei Störungen während des Betriebs
 - nach jedem Gebrauch
 - vor jeder Reinigung oder Wartung
- **ACHTUNG!** Das Netzkabel darf nie über Ecken oder Kanten herunterhängen oder gar eingeklemmt werden. Netzkabel nicht über heiße Gegenstände legen oder hängen sowie vor Öl schützen
- Verlegen Sie das Netzkabel so, dass niemand darüber stolpern bzw. un-

Sicherheitshinweise

- beabsichtigt daran ziehen kann
- Netzkabel regelmässig auf Beschädigungen untersuchen. Zur Vermeidung von Gefahren darf ein beschädigtes Netzkabel nur vom MIGROS-Service ersetzt werden
- ⚠ VORSICHT! Netzstecker/-kabel und Gerät nicht mit feuchten oder nassen Händen berühren. Immer am Stecker und nicht am Kabel ziehen
- ACHTUNG! Gerät niemals am Netzkabel tragen oder ziehen
- Wir empfehlen, das Gerät über einen FI-Schutzschalter anzuschliessen. Im Zweifelsfalle fragen Sie eine Fachperson
- Gerät nicht verwenden bei:
 - Gerätestörung
 - beschädigtem Netzkabel
 - wenn das Gerät heruntergefallen ist oder wenn sonstige Beschädigungen vorliegenIn solchen Fällen das Gerät sofort durch den MIGROS-Service überprüfen und reparieren lassen
- Das Gerät ist nur für den Gebrauch im Haushalt bestimmt
- Nur in trockenen Räumen und nicht im Freien verwenden
- Grill nur an den Traggriffen transportieren
- Grill nur bei geschlossenem Deckel betreiben
- ACHTUNG! Gerät nicht mit Zeitschaltuhren («Timer»), geschalteten Steckdosenleisten, Verlängerungskabeln und Mehrfachsteckern etc. verwenden. Brandgefahr!
- Bei der Wahl des Anwendungsortes müssen folgende Punkte berücksichtigt werden:
 - Gerät auf eine trockene, stabile und ebene Standfläche und nicht direkt unter eine Steckdose stellen
 - Gerät auf eine wärmefeste Unterlage und nicht direkt auf lackierte Möbel stellen
 - Stellen Sie das Gerät nicht auf oder unter entflammbare, schmelzbare Vorrichtungen und Küchenvorbauten, oder in die Nähe von Vorhängen. Mindestabstand von 70 cm einhalten
 - Gerät nicht auf heisse Oberflächen oder in der Nähe von offenen Flammen abstellen. Mindestabstand von 70 cm einhalten
 - **ACHTUNG!** Gerät nicht abdecken
 - ⚠ WARNUNG! Grill nicht in Nähe von Wasser stellen (z.B. Spülbecken etc.). Stromschlaggefahr! Sicherheitsabstand von 3 m einhalten
 - ⚠ **WARNUNG! Gerät während des Betriebs nie verschieben/tragen. Verbrennungs- und Stromschlaggefahr!**

Sicherheitshinweise

Deutsch

- Das Gerät darf nur unter Aufsicht bedient werden
- **⚠ VORSICHT! Während des Betriebs werden verschiedene Gehäuseteile und die gekochten Speisen sehr heiss. Nicht berühren! Verbrennungsgefahr!**
- **⚠ VORSICHT!** Während des Betriebs entweicht heisser Dampf! Verbrühungsgefahr!
- **ACHTUNG! Der Grill darf nicht mit Holzkohle, Briketts oder ähnlichen Brennstoffen verwendet werden. Brandgefahr!**
- **Das Gerät darf niemals ohne Saft-sammelbecken verwendet werden**
- **ACHTUNG! Grillgut direkt auf die Grillplatte legen. Kein Grillgeschirr oder Alufolie verwenden, da sonst die Gefahr von Hitzestau im Gerät besteht!**
- Fetthaltiges Grillgut kann sich entzünden
- Nach der Zubereitung Gerät ausschalten («Min.») und den Netzstecker ziehen (Gerät kann nicht mit Thermostatregler ausgeschaltet werden)
- Gerät vor der Reinigung vollständig abkühlen lassen
- Gerät nur in trockenen Räumen und nicht im Freien aufbewahren
- Das Gerät ist ausschliesslich für diesen Zweck bestimmt und darf nur dafür verwendet werden
- **⚠ WARNUNG!** Verwenden Sie nur Original-Ersatzteile und den Original-Netzstecker. Brand-, Stromschlag- und/oder Verletzungsgefahr!

Hinweise zu dieser Anleitung

Diese Bedienungsanleitung kann nicht jeden denkbaren Einsatz berücksichtigen. Für weitere Informationen oder bei Problemen, die in dieser Bedienungsanleitung nicht oder nicht ausführlich genug behandelt werden, wenden Sie sich an die M-Infoline (Telefonnummer auf der Rückseite dieser Anleitung).

Bewahren Sie diese Bedienungsanleitung sorgfältig auf und geben Sie diese allenfalls an Nachbenutzer weiter.

Deutsch

Auspacken

- **Gerät und Zubehör aus der Verpackung nehmen**
- Bitte überprüfen Sie nach dem Auspacken, ob alle Teile vorhanden und unbeschädigt sind (siehe Abbildung nächste Seite)
- **Kontrollieren Sie, ob die Netzspannung** (220-240 V) mit der Gerätespannung übereinstimmt (siehe Leistungsschild des Gerätes)
- **⚠️ WARNUNG! Vernichten Sie sämtliche Plastikbeutel**, denn diese könnten für Kinder zu einem gefährlichen Spielzeug werden! Erstickungsgefahr!
- Alle Kleber usw. entfernen und entsorgen
- Gerät nicht verwenden, wenn es sichtlich beschädigt ist. In solchen Fällen den Migros-Service kontaktieren

Tipp:

- Bewahren Sie die Verpackung für spätere Transporte auf (z.B. für Umzüge, Service usw.)

Benötigen Sie ein Zubehör oder Ersatzteil?

- Unter **www.migros-service.ch** können Sie zu diesem Gerät das passende Zubehör und Ersatzteil bestellen



Übersicht der Geräte- und Bedienteile

Deutsch

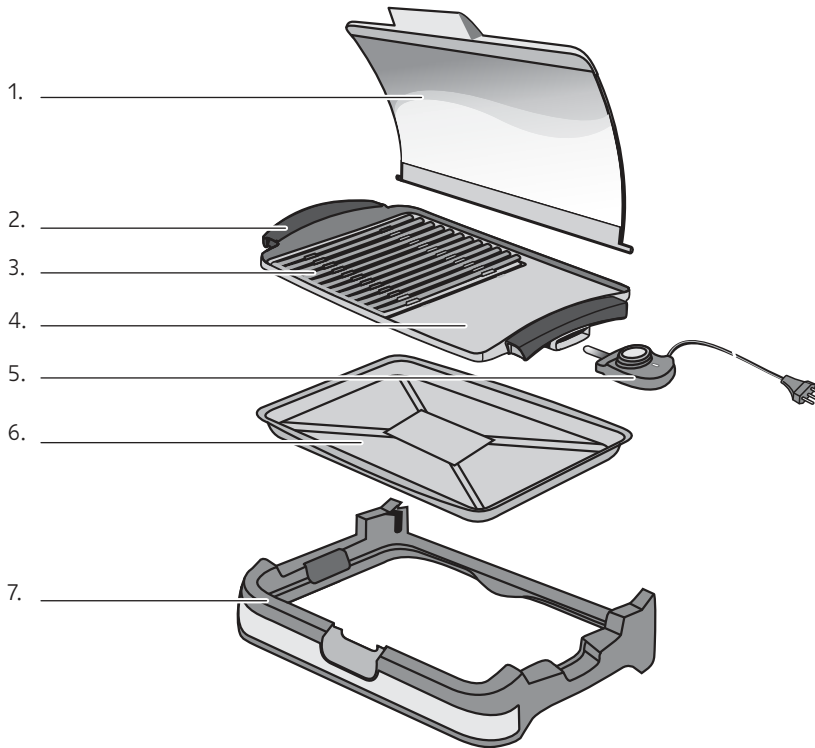

1. Glasdeckel (Spritzschutz) mit Verriegelungsknopf
2. Traggriffe
3. Guss-Grillplatte (antihafbeschichtet) mit integriertem Heizelement und Anschlussbuchse (trocken halten)
4. Flache Grillseite für Gemüse, Pilze, Plätzli etc.
5. Thermostatregler, Kontrollanzeige und Netzkabel/-stecker
6. Saftammelbecken (herausnehmbar)
7. Kunststoffgehäuse/Standfläche

Benötigen Sie ein Zubehör oder Ersatzteil?

Unter www.migros-service.ch können Sie zu diesem Gerät das passende Zubehör und Ersatzteil bestellen.

Inbetriebnahme



Vor der ersten Inbetriebnahme

WARNUNG! Bitte beachten Sie, dass unsachgemässer Umgang mit Strom tödlich sein kann. Bitte lesen Sie daher die Sicherheitshinweise ab Seite 2 und die nachfolgenden Sicherheitsmassnahmen:

- Darauf achten, dass Kinder keine Gelegenheit erhalten, mit dem Gerät zu spielen
- Gerät nur in trockenen Räumen und unter Aufsicht verwenden
- **VORSICHT!** Gerät während des Betriebs nicht verrücken. **Verbrennungsgefahr!**
- **VORSICHT!** Das Gerät hat während des Betriebs heisse Oberflächen! **Verbrennungsgefahr!**
- Die Reinigung darf nur nach Ziehen des Netzsteckers und nach kompletter Abkühlung erfolgen

Vor dem ersten Gebrauch die Guss-Grillplatte und das Saftsammelbecken mit warmem Wasser und etwas Spülmittel gründlich abwaschen (Anschlussbuchse trocken halten). Der Thermostatregler darf nur mit einem weichen Tuch abgewischt werden (siehe «Reinigung» Seite 13).

Verwendungszweck

Dieser Tischgrill eignet sich für gemütliches und geselliges Grillieren zu Hause.

Das Gerät ist für den Einsatz im Haushalt ausgelegt und darf ausschliesslich als Tischgrill verwendet werden. Eine andere Anwendung ist gefährlich und missbräuchlich.



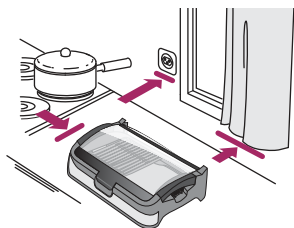
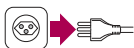

Aufstellen

Bei der Wahl des Anwendungsortes müssen folgende Punkte berücksichtigt werden:

- **Netzstecker ziehen**
- Grill auf eine trockene, stabile und ebene Standfläche und nicht direkt unter eine Steckdose stellen
- Ein hitzebeständiges Tuch (Baumwolle) unter der Gerätebasis verhindert Flecken auf dem Tisch
- Grill nicht auf wärmeempfindliche Unterlagen (z.B. lackierte Möbel) stellen
- **ACHTUNG!** Stellen Sie das Gerät nicht auf oder unter entflammare, schmelzbare Vorrichtungen und Küchenverbauten oder in die Nähe von Vorhängen. Mindestabstand von 70 cm einhalten
- Gerät und Netzkabel nicht auf heisse Oberflächen (Herdplatte etc.) oder in der Nähe von offenen Flammen abstellen. Mindestabstand von 70 cm einhalten
- **ACHTUNG!** Gerät nicht abdecken
- Ausser Reichweite von Kindern anwenden
- Nur in trockenen Räumen und ohne Verlängerungskabel verwenden
- **⚠ VORSICHT!** Darauf achten, dass das Gerät beim Betrieb eine gute Standfestigkeit besitzt und niemand über das Netzkabel stolpern und das Gerät herunterreißen kann
- **⚠ WARNUNG!** Darauf achten, dass Netzkabel und Thermostatregler nicht mit Wasser/Flüssigkeiten in Berührung gelangen. Stromschlaggefahr!

Inbetriebnahme

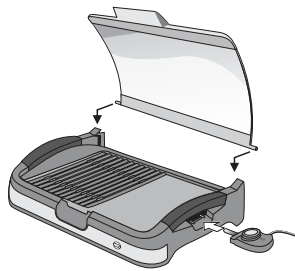
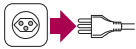
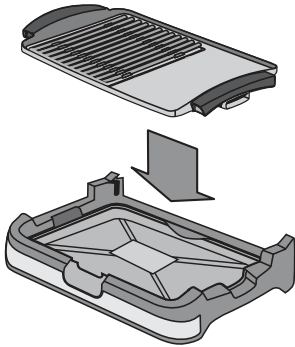
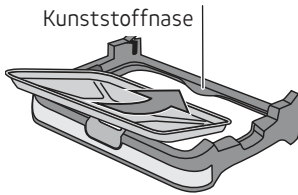

Grill zusammensetzen

- Kunststoffgehäuse auf einen Tisch stellen
- Saftsamml Becken in Kunststoffgehäuse legen (Saftsamml Becken zuerst schräg halten und unter die breite Kunststoffnase auf der Rückseite führen)
- **Tipp:** Alufolie auf Boden des Saftsamml Beckens legen (Fett/ Öl und Bratsaft werden gesammelt und die Reinigung wird danach erleichtert)

- **ACHTUNG!** Der Grill darf niemals ohne Saftsamml Becken verwendet werden. Brandgefahr!

- Guss-Grillplatte auf Gerät legen (Rippen links). Auf guten Sitz achten

- **Netzstecker ziehen**
- Thermostat-Drehknopf auf «Min.» drehen
- Glasdeckel in die rückseitigen Rillen einschieben

- Thermostatregler auf der rechten Seite **bis zum Anschlag** einstecken, bis Regler satt sitzt (Thermostat-Drehknopf nach oben gerichtet)

Tipp:

- Wenig Öl auf ein Küchenpapier geben und Grillplatte damit leicht einreiben; das Grillgut lässt sich so besser von der Platte lösen

Inbetriebnahme

Deutsch

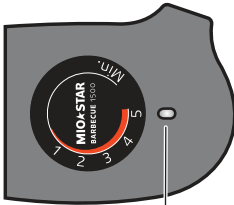
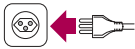
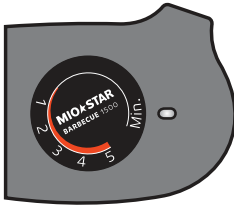

Kontrollanzeige

Grill einschalten/vorheizen

- Thermostat-Drehknopf auf «Min.» drehen
- Das Gerät ist durch Einstecken des Netzsteckers in die Steckdose (220-240 V / 50/60 Hz) betriebsbereit
- Mit **Thermostat-Drehknopf** Grill **einschalten** (drehen im Uhrzeigersinn)
- Drehknopf auf «**5**» drehen, um den Grill (ca. 5 bis 10 Minuten) vorzuheizen (die Kontrollanzeige beginnt zu leuchten)
- **Die Einstellungen:**
 - «**Min.**» = tiefste Temperatur
 - «**5**» = höchste Temperatur/aufheizen

Hinweise:



- Grillplatte **ohne** Grillgut vorheizen
- Eine leichte Rauchentwicklung ist möglich, daher für ausreichende Lüftung sorgen
- **Vor der Inbetriebnahme kontrollieren, ob das Gerät richtig zusammengesetzt und der Thermostatregler satt sitzt**

Grillieren

- Sobald die Kontrollanzeige erlischt, ist die gewünschte Temperatur erreicht und Sie können mit dem Grillieren beginnen
- **Grillgut auflegen**

Temperatur ändern

Mit dem Thermostatregler gewünschte Temperatur einstellen:

-  : Drehen im Gegenuhrzeigersinn = tiefe Temperatur
-  : Drehen im Uhrzeigersinn = hohe Temperatur

Hinweis: Die Kontrollanzeige beginnt zu leuchten und erlischt bei Erreichen der Temperatur bzw. während der Heizpausen

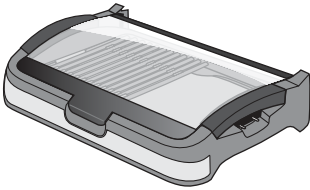

Glasdeckel

- Glasdeckel für mehr Hitze zum Grillieren schliessen. Dazu Deckel anheben und dann nach vorne schwenken
- Im Griff des Glasdeckels befindet sich ein Verriegelungsknopf. Durch Drücken kann der Deckel wieder geöffnet werden

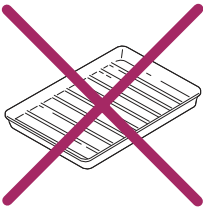

WICHTIG!

- **ACHTUNG!** Grillgut direkt auf Grillplatte legen. **Kein Grillgeschirr oder Alufolie verwenden**, da sonst die Gefahr von Hitzestau im Gerät besteht!
-  **VORSICHT!** Grill während des Betriebs niemals verschieben. Verbrennungsgefahr!
- **ACHTUNG! Um Beschädigungen der Antihafbeschichtung zu vermeiden, niemals mit scharfen Gegenständen (Messer, Gabeln usw.) auf der Platte schneiden bzw. kratzen**
- Grillgut mit Grillzange oder Gabel wenden

Grill-Tipps

- Nur aufgetautes und abgetrocknetes Grillgut verwenden
- Sehr mageres Fleisch vor dem Grillieren mit wenig Öl bepinseln
- Das Fleisch ist durchgebraten, wenn der austretende Saft die Farbe verliert
- Bratwürste vorher anstechen, damit sie nicht aufplatzen



Inbetriebnahme

Deutsch

- Beim Grillieren von kaltem Fleisch wird viel Kondenswasser abgesondert und das Fleischnere wird dadurch nicht genügend erhitzt. Darauf achten, dass das Fleisch vor dem Grillieren Raumtemperatur hat
- Fleisch beim Wenden nicht einstechen, damit kein Saft verloren geht
- Gewürze und Marinaden werden beim Grillieren verbrannt und entwickeln Rauch. Es wird empfohlen, auf das Würzen oder Marinieren von rohem Fleisch zu verzichten und nach dem Grillieren Gewürz- und Barbecue-Saucen zu verwenden
- Es können auch Fisch und Krevetten oder Gemüse- und Fruchtstücke grilliert werden (**mittlere** Temperatur wählen)

Nach dem Grillieren

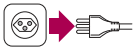

- **Thermostat-Drehknopf** auf «Min.» drehen (im Gegenuhrzeigersinn bis zum Anschlag)
- **Netzstecker ziehen** (Gerät kann nicht mit Thermostat-Drehknopf ausgeschaltet werden)
- **⚠ VORSICHT! Beim Ziehen des Thermostatreglers aus der Anschlussbuchse. Der Fühler ist heiss, nicht berühren! Verbrennungsgefahr!**
- Gerät vollständig abkühlen lassen
- Grillplatte an Traggrieffen entnehmen
- Saftsammelbecken sorgfältig entnehmen und entleeren

Wichtig!

- Das Gerät ist nur durch Ziehen des Netzsteckers vom Netz getrennt
- Gerät aus hygienischen Gründen nach jedem Gebrauch reinigen (siehe «Reinigung»)

Zubehör und Ersatzteile können Sie auch einfach unter www.migros-service.ch bestellen

Reinigung

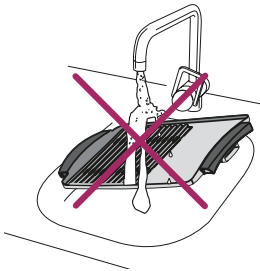

Grill nach jedem Gebrauch reinigen, damit keine Lebensmittel haften bleiben.

- Vor jeder Reinigung des Grills den Netzstecker ziehen und Gerät komplett abkühlen lassen
- ⚠ **WARNUNG!** Thermostatregler und Netzkabel/-stecker von Heizelement trennen und nur mit einem weichen Tuch reinigen. Thermostatregler niemals ins Wasser tauchen oder unter fließendem Wasser reinigen. Kurzschlussgefahr!
- **WICHTIG!** Vor der Reinigung des Gerätes muss der Thermostatregler immer aus der Anschlussbuchse gezogen werden!
- **Grillplatte** mit einem handelsüblichen Reinigungsmittel reinigen und danach gut abtrocknen (Anschlussbuchse trocken halten!)
- **Glasdeckel** mit einem handelsüblichen Reinigungsmittel oder etwas Glasreinigungsspray reinigen. Danach gut abtrocknen. **Nicht in den Geschirrspüler geben!**

Hinweise:

- Fettrückstände vollständig entfernen (schützt vor Rauch- und Geruchsemission)
- Die noch warme Grillplatte mit Haushaltspapier abwischen, um restliches Fett und Öl zu entfernen
- **ACHTUNG!** Keine scheuernden Reinigungs- oder Reinigungshilfsmittel verwenden
- **Saftsammelbecken** mit einem handelsüblichen Reinigungsmittel reinigen und danach gut abtrocknen. **Nicht in den Geschirrspüler geben!**
- **Hinweis:** Das Aluminium-Wasserbecken verfärbt sich nach mehrfacher Benutzung. Dies ist normal und stellt keinen Fehler dar

Aufbewahrung / Wartung

Deutsch

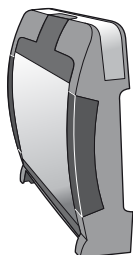
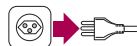

Aufbewahrung

- Bei Nichtgebrauch das Gerät ausschalten und den **Netzstecker ziehen**
- **ACHTUNG! Netzkabel niemals um den Grill wickeln**
- Bewahren Sie das Gerät an einem trockenen, staubfreien und für Kinder unzugänglichen Ort auf. Wird das Gerät längere Zeit nicht benützt, sollte es vor übermässigem Staub, Schmutz oder Feuchtigkeit geschützt werden. Wir empfehlen Ihnen, das Gerät in der Original-Verpackung aufzubewahren
- **Tip:** Der Grill kann zur einfacheren Lagerung auch auf die Rückseite gestellt werden

Wartung

- Ausser einer gelegentlichen Funktionskontrolle, benötigt der Grill keinerlei weitere Wartung
- Zubehör und Ersatzteile können Sie auch einfach unter: **www.migros-service.ch** bestellen

Störungen

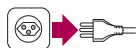

- **⚠ VORSICHT!** Reparaturen am Gerät dürfen nur durch den MIGROS-Service durchgeführt werden. Durch nicht fachgerechte Reparaturen können Gefahren für den Benutzer entstehen
- Bei unfachgerechten Reparaturen kann keine Haftung für eventuelle Schäden übernommen werden. In diesem Fall erlischt auch der Garantiespruch
- **WICHTIG!** Bei Störungen, defektem Gerät oder Verdacht auf Defekt oder nach einem Sturz **sofort Netzstecker ziehen**

Entsorgung / Recycling



Dieses Produkt darf nicht mit Ihrem anderen Hausmüll entsorgt werden. Als Konsumentin und Konsument sind Sie dazu verpflichtet, alle Elektro- und Elektronikaltgeräte für die fachgerechte Entsorgung dieses gefährlichen Abfalls zurückzugeben. Händler, Hersteller und Importeure wiederum sind verpflichtet, ausgediente Elektro- und Elektronikaltgeräte, die sie im Sortiment führen, kostenlos zurückzunehmen. Das Sammeln und Wiederverwerten von Elektro- und Elektronikaltgeräten schont die natürlichen Ressourcen.

Ausserdem werden Gesundheit und Umwelt durch das Recycling von Elektro- und Elektronikaltgeräten geschützt. Weitere Informationen über Sammelstellen sowie die Entsorgung und Wiederverwertung von Elektro- und Elektronikaltgeräten erfahren Sie beim Bundesamt für Umwelt (BAFU), bei Ihrem örtlichen Entsorger, dem Fachhändler, wo Sie dieses Gerät gekauft haben, oder beim Hersteller des Geräts.

Deutsch

Technische Daten

Nennspannung		220-240 Volt / 50/60 Hz
Nennleistung		1500 Watt
Abmessungen ca.	- Grill (mit/ohne Thermostat)	ca. 60/49 x 34 x 10.5 cm (B x T x H)
Länge Netzkabel		ca. 83 cm
Gewicht		ca. 3.1 kg
Materialien	- Saftsammlbecken	Aluminium
	- Grillplatte	Aluguss
	- Gehäuse	Kunststoff / Metall / Glas
Funkentstört		Nach EU-Norm
Zulassung		CE
M-Garantie		3 Jahre

Konformität CE

Deutsch

Das Produkt entspricht den Bestimmungen der nachfolgenden Richtlinien. Die Konformität wird durch Übereinstimmung der aufgeführten Normen gewährleistet.

2014/35/EU Niederspannungsrichtlinie (LVD)

2014/30/EU Elektromagnetische Verträglichkeit (EMC)

2015/863/EU Beschränkung (der Verwendung bestimmter) gefährlicher Stoffe in Elektro- und Elektronikgeräten (RoHS)

(EG) Nr. 1275/2008 Ökodesign-Anforderungen an den Stromverbrauch elektrischer und elektronischer Haushalts- und Bürogeräte im Bereitschafts- und im Aus-Zustand

LVD EN 60335-1 / EN 60335-2-9 / EN 62233
EMC EN 55014-1 / EN 55014-2 / EN 61000-3-2 / EN 61000-3-3

MIGROS

Vertrieb/Distribution/Distribuzione:
Migros-Genossenschafts-Bund, CH-8031 Zürich

Mio Star Grill de table BARBECUE 1500

Félicitations!

En achetant cet appareil, vous venez d'acquérir un appareil de qualité, fabriqué avec soin. Bien entretenu, cet appareil vous rendra de grands services pendant de nombreuses années. Veuillez lire attentivement ce mode d'emploi avant la première utilisation et bien respecter les consignes de sécurité.

Les personnes qui n'ont pas pris connaissance du mode d'emploi ne sont pas autorisées à utiliser l'appareil.

Français

Sommaire

	Page		Page
Consignes de sécurité	18	Nettoyage	29
A propos de ce mode d'emploi	21	Rangement / Entretien	30
Déballage	21	Problèmes	30
Éléments de l'appareil et de commande	22	Élimination / Recyclage	31
Mise en marche	23	Données techniques	31
- Avant la 1ère utilisation	23	Conformité	32
- Usage conforme	23		
- Mise en place	24		
- Assembler le gril	25		
- Allumer/préchauffer le gril	26		
- Griller	27		
- Après avoir grillé	28		

Le saviez-vous?

Sur le site www.migros-service.ch, vous trouverez une large gamme d'accessoires et de pièces de rechange, ce qui vous permettra d'augmenter considérablement la durée de vie de votre appareil.

Pour commander et recevoir l'accessoire ou la pièce de rechange nécessaire, il suffit de taper dans la barre de recherche le nom du produit ou le numéro de l'article.

Consignes de sécurité



Avant de brancher l'appareil au courant électrique veuillez lire attentivement ce mode d'emploi qui contient des consignes de sécurité et de fonctionnement importantes.

- ⚠ **AVERTISSEMENT!** Avant l'utilisation de l'appareil, lisez soigneusement les consignes de sécurité détaillées. Le non respect de ces consignes représente un risque de décharge électrique, d'incendie et/ou de blessure!
 - Lire attentivement ce mode d'emploi et le conserver pour les utilisateurs ultérieurs
 - ⚠ **AVERTISSEMENT!** Ne jamais plonger le régulateur de température avec thermostat et le câble d'alimentation/ la fiche dans l'eau ou tout autre liquide. Si par erreur des parties de l'appareil entrent en contact avec du liquide, débrancher immédiatement l'appareil du secteur. Risque de décharge électrique!
 - ⚠ **PRUDENCE!** Veiller à ce que les enfants n'aient pas la possibilité de jouer avec l'appareil. Toujours conserver l'appareil dans un endroit hors de la portée des enfants
 - Les enfants âgés de plus de 8 ans ainsi que les personnes à capacités physiques, sensorielles ou mentales réduites ou manquant d'ex-
- périence ou de connaissance, ne peuvent utiliser cet appareil ou effectuer des opérations de nettoyage ou d'entretien que sous la surveillance d'une personne responsable de leur sécurité, ou dès lors qu'ils ont été préalablement formés à une utilisation sûre de l'appareil et qu'ils ont compris les risques inhérents à son utilisation. Les enfants ne doivent pas jouer avec l'appareil. Le nettoyage et l'entretien des utilisateurs ne doivent pas être effectués par des enfants, sauf s'ils sont âgés de 8 ans ou plus et s'ils sont surveillés
- Conserver l'appareil et son câble d'alimentation/ la fiche hors de portée des enfants de moins de 8 ans
 - **Cet appareil doit être utilisé hors de portée des enfants**
 - L'appareil ne doit être branché qu'à une prise de terre (220-240 V / 50/60 Hz) avec protection de 10 A
 - Débrancher impérativement l'appareil:
 - avant de le déplacer
 - en cas de problème de fonctionnement
 - après chaque utilisation
 - avant chaque nettoyage ou entretien
 - **ATTENTION!** Ne pas faire passer le câble sur des arêtes ou des angles, ne pas le laisser pendre depuis le

Consignes de sécurité

- plan de travail et ne pas le coincer. Ne pas mettre ni faire passer le câble sur une surface chaude. Le protéger de l'huile
- Placer le câble d'alimentation de façon à ce que personne ne risque de se prendre les pieds dedans, ni tirer dessus par inadvertance
- Contrôler régulièrement l'état du câble. Pour éviter tout risque, ne faire remplacer un câble endommagé que par MIGROS-Service
- ⚠ PRUDENCE! Ne jamais toucher la fiche/le câble avec les mains humides ou mouillées; ne jamais tirer sur le câble pour débrancher l'appareil
- ATTENTION! Ne pas saisir ni tirer sur l'appareil en le tenant pas le câble
- Nous vous conseillons de brancher l'appareil à une prise avec disjoncteur différentiel (FI). En cas de doute, adressez-vous à un technicien
- Ne pas utiliser l'appareil en cas de:
 - celui-ci a des problèmes
 - de câble endommagé
 - s'il est tombé ou présente d'autres dommagesDans l'un de ces cas, faire immédiatement contrôler et réparer l'appareil auprès de MIGROS-Service
- Cet appareil est réservé à un usage domestique
- Utiliser l'appareil uniquement en lieu sec et pas à l'extérieur
- Transporter toujours le grill par ses poignées
- Ne faites fonctionner le grill qu'avec le couvercle fermé
- ATTENTION! Ne pas utiliser l'appareil avec un timer (minuterie), un bloc multiprise allumé, une rallonge, une prise multiple, etc.. Risque d'incendie!
- Pour choisir l'emplacement de l'appareil, respectez les points suivants:
 - placer l'appareil sur une surface sèche, stable et plane, et jamais directement sous une prise de courant
 - placez le grill sur une base résistante à la chaleur et pas directement sur les meubles laqués
 - ne placez pas l'appareil sur ou sous des éléments ou des meubles de cuisine inflammables ou déformables, ni près des rideaux. Maintenir une distance minimum de 70 cm
 - ne pas placer l'appareil sur une surface chaude ni près d'une flamme. Maintenir une distance minimum de 70 cm
 - **ATTENTION!** Ne pas couvrir l'appareil

Consignes de sécurité

Français

- ⚠ AVERTISSEMENT! Ne pas placer le gril à proximité de l'eau (par exemple l'évier etc.). Risque de décharge électrique! Conserver une distance de sécurité de 3 m
- ⚠ **AVERTISSEMENT! Ne jamais déplacer/transporter l'appareil pendant l'utilisation. Risque de brûlures et de décharge électrique!**
- Ne laissez pas l'appareil en marche sans surveillance
- ⚠ **PRUDENCE! Lorsque l'appareil fonctionne ses divers éléments et les aliments cuisinés sont très chauds. Ne pas toucher! Risque de brûlures!**
- ⚠ **PRUDENCE!** Quand l'appareil est en marche, de la vapeur chaude sort! Risque de brûlures!
- **ATTENTION! Pour le gril, n'utilisez pas de charbon végétal, ni de briquettes ou de combustibles similaires. Risque d'incendie!**
- **On ne peut pas utiliser l'appareil sans le récipient pour recueillir le jus**
- **ATTENTION! Mettre les aliments à griller directement sur le gril. N'utilisez pas de plats, ni de feuilles d'aluminium sinon cela empêcherait la chaleur de passer!**
- Les aliments à griller contenant du gras peuvent prendre feu
- Après utilisation éteindre l'appareil («Min.») et le débrancher (l'appareil ne peut pas être éteint avec le régulateur de température)
- Laissez refroidir l'appareil avant le nettoyage
- Conserver l'appareil dans un endroit sec et pas à l'extérieur
- L'appareil est exclusivement destiné à cette fin et ne peut être utilisé qu'à cette fin
- ⚠ AVERTISSEMENT! N'utiliser que des pièces de rechange d'origine et le câble d'alimentation d'origine. Risque de décharge électrique, d'incendie et/ou de blessure!

A propos de ce mode d'emploi

Ce mode d'emploi ne peut pas prendre en compte toutes les utilisations possibles. Pour toute information ou tout problème insuffisamment traité dans ce mode d'emploi ou ne l'étant pas du tout, merci de vous adresser à M-Infoline (numéro de téléphone à l'arrière de ce mode d'emploi).

Veillez conserver soigneusement ce mode d'emploi et le remettre à tout utilisateur éventuel.

Français

Déballage

- **Sortir le gril et les accessoires de l'emballage**
- Contrôler la présence de toutes les pièces dans l'emballage (voir image page 22)
- **Contrôler que la tension de réseau** (220-240 V) correspond à celle de l'appareil (voir plaquette de l'appareil)
- **⚠ AVERTISSEMENT! Détruire tous les sacs plastiques** qui peuvent être un jeu dangereux pour les enfants! Risque d'étouffement!
- Ôter tous les films de protection
- Ne pas utiliser l'appareil s'il présente un dommage. Dans ce cas, contacter le service Migros

Conseil:

- Conservez l'emballage pour des transports éventuels (par ex. déménagement, réparation, etc.)

Besoin d'un accessoire ou d'une pièce de rechange?

- Vous pouvez commander les accessoires et pièces de rechange adaptés à cet appareil sur le site: **www.migros-service.ch**

Éléments de l'appareil et de commande

Français

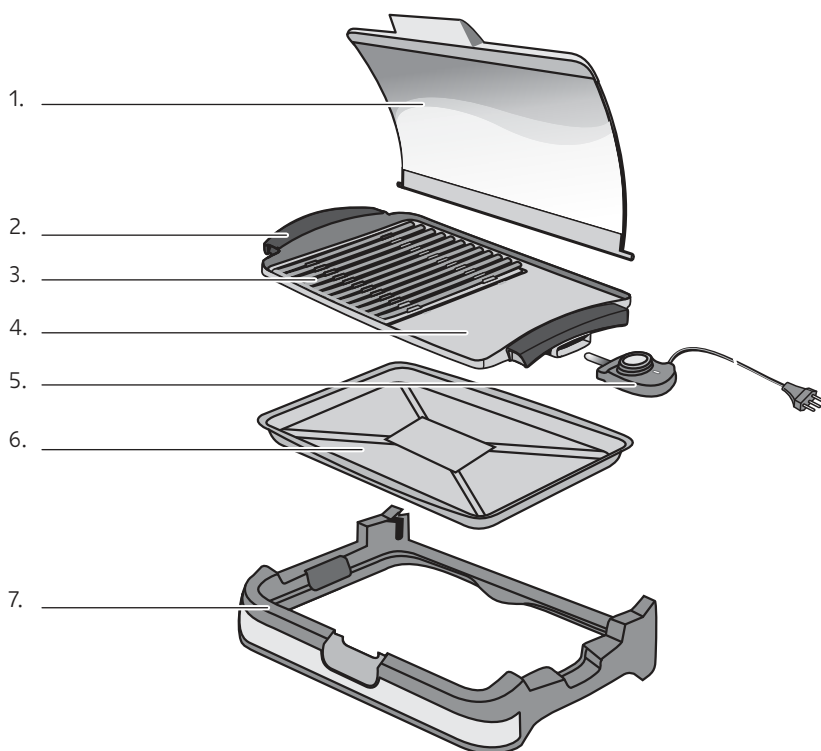

1. Couvercle en verre (protection contre les éclaboussures avec bouton de verrouillage)
2. Poignées de transport
3. Plaque-gril en fonte (avec revêtement anti-adhésif) avec résistance intégrée et prise (ne pas humidifier)
4. Partie plane pour griller légumes, champignons, aliments panés, etc.
5. Régulateur de température avec thermostat, témoin et cordon d'alimentation avec fiche
6. Récipient recueil jus (extractible)
7. Corps/support en matière synthétique

Besoin d'un accessoire ou d'une pièce de rechange?

Vous pouvez commander les accessoires et pièces de rechange adaptés à cet appareil sur le site: www.migros-service.ch.

Mise en marche



Avant la première utilisation

AVERTISSEMENT! Faites très attention car une manipulation inadéquate du courant électrique peut être fatale. Veuillez lire attentivement les consignes de sécurité de la page 18 et les mesures de sécurité suivantes:

- Veillez à ce que les enfants ne puissent pas jouer avec l'appareil
- N'utiliser l'appareil que dans des locaux secs et sous surveillance
- **PRUDENCE!** Ne jamais déplacer l'appareil durant son fonctionnement. Risque de brûlures!
- **PRUDENCE!** Durant le fonctionnement de l'appareil, ses surfaces deviennent très chaudes! Risque de brûlures!
- Avant toute opération de nettoyage, il est impératif de débrancher la fiche du secteur et d'attendre le refroidissement complet de l'appareil

Avant la première utilisation, laver soigneusement la plaque-gril en fonte et le récipient recueille jus à l'eau chaude additionnée de produit vaisselle (ne pas humidifier la prise).

Nettoyer le régulateur de température et le thermostat qu'avec un chiffon doux (voir «Nettoyage» page 29).

Usage conforme

Le gril de table est parfait pour un barbecue entre amis à la maison.

Cet appareil est conçu uniquement pour un usage domestique, et il ne doit être utilisé que pour griller. Toute utilisation non conforme est dangereuse et abusive.



Mise en marche

Français

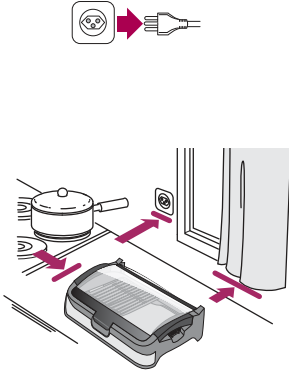

Mise en place

Pour le choix de l'emplacement, prière de respecter les points suivants:

- **Débrancher l'appareil**
- Utiliser l'appareil sur une surface sèche, stable et plane et pas directement sous une prise de courant
- Un tissu thermorésistant (coton) sous le socle de l'appareil prévient la formation de taches sur la table
- Ne pas placer l'appareil sur une surface ne résistant pas à la chaleur (ex. meubles laqués)
- ATTENTION! Ne placez pas l'appareil sur ou sous des éléments ou des meubles de cuisine inflammables ou déformables, ni près des rideaux. Maintenir une distance minimum de 70 cm
- Ne pas placer l'appareil et le câble d'alimentation sur une surface chaude (plaque de cuisson, etc.) ni près d'une flamme; maintenir une distance minimum de 70 cm
- ATTENTION! Ne pas couvrir le grill
- Tenir l'appareil hors de portée des enfants
- N'utiliser l'appareil que dans des locaux secs et sans rallonge électrique
- **△ PRUDENCE!** Durant le fonctionnement de l'appareil, s'assurer que ce dernier est placé de façon bien stable, afin que personne ne puisse trébucher sur le cordon et faire tomber l'appareil
- **△ AVERTISSEMENT!** Veillez à ce que le câble d'alimentation et le régulateur de température avec thermostat ne soient pas en contact avec l'eau/liquides. Risque de décharge électrique!

Mise en marche

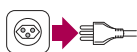
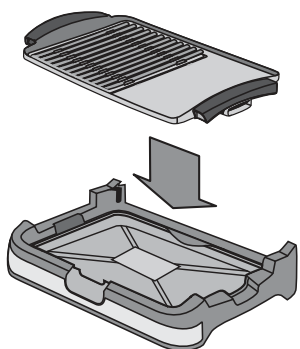
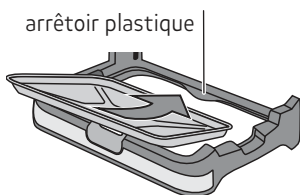

Assembler le grill

- Placer le corps en matière synthétique sur une table
- Placer le récipient pour recueillir le jus sur le corps en matière synthétique (tenir le récipient incliné et le guider pour l'insérer sous l'arrêteoir en plastique situé sur la partie postérieure)
- **Conseil:** recouvrir le fond du récipient d'une feuille d'aluminium (l'huile/les graisses et le jus de cuisson tombent sur l'aluminium ce qui facilite ensuite le nettoyage)
- **ATTENTION!** Ne pas utiliser le grill sans le récipient servant à recueillir le jus. Risque d'incendie!

- Placer la plaque grill en fonte (rainures à gauche). S'assurer que la plaque est bien en place

Débrancher la fiche du cordon d'alimentation

- Tourner le bouton-thermostat sur «Min.»
- Insérer le couvercle en verre dans les rainures situées à l'arrière
- Encastrer le régulateur du thermostat sur la droite, **jusqu'à la butée**, bien l'enfoncer (le bouton du thermostat se trouve vers le haut)

Conseil:

- mettre un peu d'huile sur du papier de cuisine et graisser légèrement la plaque-grill; ainsi les aliments se détachent mieux de la plaque

Mise en marche

Français

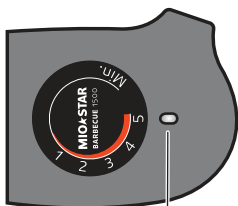
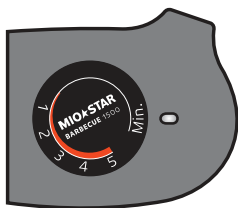

témoin lumineux

Allumer/préchauffer le grill

- Tourner le bouton-thermostat sur «Min.»
- L'appareil est prêt à l'emploi dès qu'on le branche (220-240 V / 50/60 Hz)
- **Allumer le grill à l'aide du bouton-thermostat rotatif** (tourner dans le sens des aiguilles d'une montre)
 - Pour préchauffer le grill, tourner le régulateur sur «5» (5-10 min.), le témoin lumineux s'allume
- **Réglages:**
 - «Min.» = température minimale
 - «5» = température maximale/préchauffage

Conseils:

- Préchauffer la plaque-grill **sans** aliments
- Il se peut qu'il y ait un peu de fumée, veiller à aérer suffisamment
- **Avant de mettre l'appareil en marche, contrôler qu'il est bien monté et que le régulateur est enfoncé à fond**

Mise en marche

Griller

- Dès que le témoin lumineux s'éteint, cela signifie que le degré de température désiré est atteint et que l'on peut commencer à griller les aliments
- **Mettre les aliments à griller sur le gril**

Modifier la température

La température se règle à l'aide du régulateur de température:

- ↶ : si l'on tourne dans le sens contraire des aiguilles d'une montre = basse température
- ↷ : si l'on tourne dans le sens des aiguilles d'une montre = température élevée

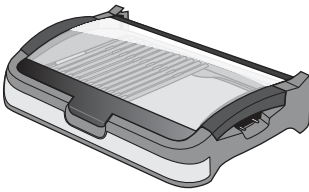

Recommandation: le témoin lumineux s'allume et s'éteint dès que la température est atteinte et tout le temps que le processus de chauffe ne se remet pas en marche

Couvercle en verre

- Fermer le couvercle en verre pour obtenir plus de chaleur pour les grillades. Pour ce faire, saisir le couvercle et l'abaisser
- Un bouton de verrouillage se trouve sur la poignée du couvercle. Appuyer sur ce bouton pour ouvrir à nouveau le couvercle

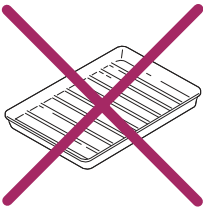

IMPORTANT!

- ATTENTION! Mettre les aliments à griller directement sur le gril. **N'utilisez pas de plats, ni de feuilles d'aluminium**, sinon risque de surchauffe!
- ⚠ PRUDENCE! Ne pas déplacer le gril lorsqu'il fonctionne. Risques de brûlures!
- **ATTENTION! Pour éviter d'abîmer le revêtement antiadhésif, ne jamais couper les aliments sur la plaque ni gratter avec des objets tranchants (couteaux, cuillères, etc.) pour ne pas la rayer**
- Tourner les aliments avec une pince ou une fourchette à gril

Conseils sur le gril

- Ne cuisez que des aliments décongelés et secs
- Légèrement huiler au pinceau les viandes maigres avant de les griller

Mise en marche

Français

- La viande est grillée lorsque le jus qui en sort n'est plus coloré
- Piquer les saucisses afin qu'elles néclatent pas
- Lorsque l'on grille de la viande froide, il se forme beaucoup de condensation et c'est pourquoi l'intérieur de la viande n'est pas assez chaud. Veiller à ce que la viande soit à la température ambiante
- Tourner la viande sans la perforer pour ne pas perdre le jus
- Les épices et marinades brûlent et dégagent de la fumée: il est donc conseillé de ne pas assaisonner ni faire mariner la viande crue, et de n'ajouter épices et sauce barbecue qu'une fois les aliments grillés
- On peut aussi griller du poisson, des crevettes, des légumes et des fruits (à température **moyenne**)

Après avoir grillé

- Tourner le bouton-thermostat sur «**Min.**», tourner dans le sens contraire des aiguilles d'une montre (tourner jusqu'à la butée)
- **Débrancher l'appareil** (l'appareil ne peut pas être éteint avec le bouton-thermostat)
- **⚠ PRUDENCE! Lorsque vous débranchez le régulateur de température de sa prise; la sonde est chaude, ne pas toucher. Risque de brûlure!**
- Bien laisser refroidir l'appareil
- Retirer la plaque-gril en la tenant par ses poignées
- Retirer avec précaution le récipient et le vider

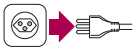

Important!

- L'appareil n'est éteint que lorsqu'il est débranché
- Pour des raisons d'hygiène, nettoyer l'appareil après chaque usage (voir «Nettoyage»)
- **Les accessoires et pièces de rechange peuvent être commandés facilement sur le site: www.migros-service.ch**

Nettoyage

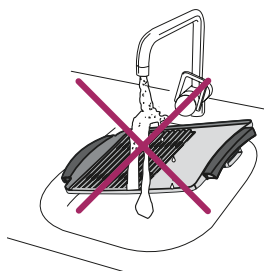

Nettoyer le grill après chaque utilisation, cela évite que des résidus d'aliments ne restent collés.

- Retirer la fiche de la prise de courant avant de nettoyer l'appareil et le laisser complètement refroidir
- **△ AVERTISSEMENT!** Débrancher de l'appareil le régulateur de température avec thermostat et cordon d'alimentation avec fiche, et ne le nettoyer qu'avec un chiffon doux. Ne jamais plonger le régulateur de température dans l'eau ni le laver sous l'eau courante. Risque de court-circuit!
- **IMPORTANT!** Avant de nettoyer l'appareil, il faut toujours débrancher le régulateur de température de la prise de l'appareil!
- Nettoyer la **plaque-grill** avec un détergent courant et bien l'essuyer (ne pas humidifier la prise!).
- Nettoyer le **couvercle en verre** avec un détergent courant ou avec spray nettoyant pour vitres et ensuite bien l'essuyer. **Ne pas le laver en lave-vaisselle!**

Recommandations:

- éliminer tous les résidus gras (pour éviter la fumée et les odeurs)
- Pour éliminer les restes de graisse et d'huile, essuyer la plaque encore chaude avec du papier de cuisine
- **ATTENTION!** Ne pas utiliser d'accessoires ni de détergents abrasifs pour effectuer le nettoyage
- Nettoyer le **récipient** avec un détergent courant et bien l'essuyer. **Ne pas le laver en lave-vaisselle!**
- **Recommandation:** le récipient en aluminium change de couleur après plusieurs utilisations. C'est tout à fait normal, il ne s'agit pas d'un défaut

Rangement / Entretien

Français

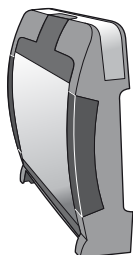
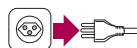

Rangement

- Si vous n'utilisez pas l'appareil, éteignez-le et **débranchez-le**
- **ATTENTION! Ne jamais enrouler le cordon d'alimentation autour du gril**
- Conserver l'appareil en lieu sec et à l'abri de la poussière, hors de portée des enfants
- En cas de non utilisation prolongée, protéger l'appareil de la poussière, saleté et humidité. Il est recommandé de le conserver dans son emballage d'origine
- **Conseil:** pour en faciliter le rangement, on peut ranger le gril à la verticale

Entretien

- A part un contrôle régulier de son bon fonctionnement, le gril ne nécessite aucun entretien
- Depuis le site **www.migros-service.ch** vous pouvez commander les accessoires et pièces de rechange adaptés à cet appareil

Problèmes



- **⚠ PRUDENCE!** L'appareil ne doit être réparé que par MIGROS-Service. Des réparations effectuées par des non professionnels et le non emploi de pièces de rechange originales, peuvent représenter de graves dangers pour l'utilisateur
- Toute responsabilité est déclinée en cas de dommages éventuels faisant suite à une réparation non conforme et dans ce cas, la garantie s'arrête
- **IMPORTANT!** En cas de dommage, de défaut ou de risque de dommage suite à une chute de l'appareil, **débrancher immédiatement la prise du courant**

Elimination / Recyclage



Ce produit ne doit pas être éliminé avec les ordures ménagères. En tant que consommateur/trice, vous êtes tenu(e) de rapporter les appareils électriques et électroniques chez votre commerçant pour leur élimination en bonne et due forme. A leur tour, commerçants, fabricants et importateurs sont chargés de reprendre gratuitement les appareils électriques et électroniques usagés faisant partie de leur assortiment. La collecte et le recyclage des anciens appareils électriques et électroniques contribuent non seulement à ménager les ressources naturelles, mais aussi à préserver l'environnement et la santé des êtres vivants.

Pour de plus amples informations sur les points de collecte, l'élimination et le recyclage des anciens appareils électriques et électroniques, veuillez contacter l'Office fédéral de l'environnement (OFEV), votre déchetterie locale, le magasin où vous avez acheté cet appareil ou le fabricant du produit en question.

Français

Données techniques

Tension nominale		220-240 Volt / 50/60 Hz
Puissance nominale		1500 Watts
Dimensions env.	- gril (avec/sans thermostat)	env. 60/49 x 34 x 10,5 cm (L x P x H)
Longueur du câble		env. 83 cm
Poids		env. 3.1 kg
Matériaux	- récipient	en aluminium
	- plaque-gril	fonte d'aluminium
	- corps de l'appareil	en synthétique / métal / verre
Antiparasité		selon norme UE
Homologation		CE
M-Garantie		3 ans



Conformité CE

Ce produit est certifié conforme aux dispositions des directives mentionnées ci-après. Sa conformité est garantie par le respect des normes énoncées.

2014/35/UE Directive «Basse tension» (LVD)

2014/30/UE Compatibilité électromagnétique (EMC)

2015/863/UE Limitation quant à l'utilisation de certaines substances dangereuses dans les équipements électriques et électroniques (RoHS)

(EG) Nr. 1275/2008 Exigences d'écoconception pour la consommation d'énergie des équipements ménagers et de bureau, électriques et électroniques, en état de veille et en mode d'arrêt.

LVD EN 60335-1 / EN 60335-2-9 / EN 62233
EMC EN 55014-1 / EN 55014-2 / EN 61000-3-2 / EN 61000-3-3

Français

MIGROS

Vertrieb/Distribution/Distribuzione:
FÉDÉRATION DES COOPÉRATIVES Migros, CH-8031 Zurich

Mio Star Grill da tavola BARBECUE 1500

Congratulazioni!

Acquistando questo apparecchio vi siete garantiti un prodotto di qualità, fabbricato con estrema cura. Con una manutenzione adeguata, l'apparecchio garantirà per anni delle ottime prestazioni.

Prima della messa in funzione iniziale vi preghiamo comunque di leggere attentamente

le presenti istruzioni d'uso e soprattutto di osservare attentamente le avvertenze di sicurezza.

Le persone che non conoscono a fondo queste istruzioni d'uso, non possono utilizzare l'apparecchio.

Indice

	Pagina		Pagina
Avvertenze di sicurezza	34	Pulizia	45
A proposito delle istruzioni d'uso	37	Custodia / Manutenzione	46
Disimballaggio	37	Guasti	46
Elenco delle parti e degli elementi di comando	38	Smaltimento / Riciclaggio	47
Messa in funzione	39	Dati tecnici	47
- Prima della messa in funzione iniziale	39	Conformità	48
- Impiego	39		
- Collocazione	40		
- Assemblaggio	41		
- Accendere/preriscaldare il grill	42		
- Grigliare	43		
- Dopo aver grigliato	44		

Lo sapevate già?

Su www.migros-service.ch è disponibile un'ampia gamma di accessori e pezzi di ricambio, ciò che vi consentirà di prolungare notevolmente la durata di via del vostro apparecchio.

Basta inserire nel campo della ricerca il nome del prodotto o il numero dell'articolo e ordinare il pezzo di ricambio o l'accessorio desiderato.

Avvertenze di sicurezza



Prima di allacciare l'apparecchio alla corrente elettrica, soffermarsi a leggere attentamente queste istruzioni che contengono importanti avvertenze di sicurezza e di messa in funzione.

- **⚠ AVVERTENZA!** Prima della messa in funzione leggere le avvertenze di sicurezza dettagliate. In caso di non osservanza sussiste il pericolo di scossa elettrica, incendio e/o di lesioni!
- Leggere completamente le presenti istruzioni d'uso e consegnarle ad ogni eventuale altro utente
- **⚠ AVVERTENZA!** Non immergere mai il regolatore del termostato né il cavo e la spina di alimentazione in acqua o in altri liquidi e assicurarsi che non entrino a contatto con liquidi. Se per errore parti dell'apparecchio entrassero in contatto con liquidi, estrarre immediatamente la spina dalla presa di corrente. Rischio di scossa elettrica!
- **⚠ PRECAUZIONE!** Badare che i bambini non abbiano la possibilità di giocare con l'apparecchio. Custodire l'apparecchio in un luogo fuori dalla portata dei bambini
- I bambini a partire da 8 anni e le persone che non conoscono o non hanno esperienza delle modalità di funzionamento dell'apparecchio, così come i soggetti affetti da infermità fisiche o mentali possono utilizzare l'apparecchio o eseguire le operazioni di pulizia e manutenzione, a condizione che siano sorvegliati da una persona responsabile per la sicurezza o che venga mostrato loro il sicuro utilizzo dell'apparecchio e che abbiano compreso i pericoli derivanti. I bambini non possono giocare con l'apparecchio. La pulizia e la manutenzione dell'utente non devono essere effettuate da bambini, a meno che non abbiano compiuto 8 anni e non siano sorvegliati
- Tenere l'apparecchio e il cavo di alimentazione lontano dalla portata dei bambini al di sotto di 8 anni
- **Utilizzare l'apparecchio lontano dalla portata dei bambini**
- Mettere in funzione l'apparecchio allacciandolo unicamente ad una presa di corrente (220-240 V / 50/60 Hz) con una protezione di 10 A
- Estrarre assolutamente la spina dalla presa di corrente:
 - prima di spostare l'apparecchio
 - in caso di disturbi durante l'uso
 - dopo ogni utilizzo
 - prima della pulizia o della manutenzione
- **ATTENZIONE!** Non far penzolare il cavo su angoli e spigoli, non incastrarlo. Non mettere né far pen-

Avvertenze di sicurezza

- zolare il cavo su oggetti roventi e proteggerlo dall'olio
 - Disporre il cavo di alimentazione in modo che nessuno possa inciamparvi o tirarlo inavvertitamente
 - Controllare regolarmente che il cavo non sia danneggiato. Per evitare ogni rischio far sostituire i cavi danneggiati soltanto presso MIGROS-Service
 - ⚠ PRECAUZIONE! Non toccare mai la spina/il cavo né l'apparecchio con le mani umide o bagnate; estrarre sempre la spina senza tirare il cavo
 - ATTENZIONE! Non trasportare né tirare l'apparecchio per il cavo
 - Raccomandiamo di allacciare l'apparecchio a una presa con interruttore differenziale (FI). In caso di dubbio, rivolgersi allo specialista
 - Non utilizzare l'apparecchio:
 - in caso di guasto
 - in caso di cavo danneggiato
 - in caso di caduta o di altri danneggiamenti
- Se così fosse far controllare e riparare immediatamente l'apparecchio presso MIGROS-Service
- L'apparecchio è destinato soltanto ad uso privato
 - Utilizzare l'apparecchio solo in locali asciutti e non all'aperto
 - Trasportare il grill unicamente tenendolo per le apposite impugnature
 - Utilizzare l'apparecchio solo con il coperchio chiuso
 - ATTENZIONE! Non utilizzare l'apparecchio con un timer, con una ciabatta multipresa accesa, con un cavo di prolunga o con una presa multipla, ecc.. Pericolo di incendio!
 - Nella scelta del luogo di collocazione attenersi ai seguenti punti:
 - collocare l'apparecchio su una superficie asciutta, stabile e piana; non metterlo in funzione direttamente sotto una presa di corrente
 - collocare l'apparecchio su una superficie resistente al calore e non direttamente su mobili laccati
 - non posizionare l'apparecchio sopra o sotto attrezzature e mobili da cucina infiammabili, deformabili, oppure nelle vicinanze di tendaggi. Mantenere una distanza minima di 70 cm
 - non collocare l'apparecchio e il cavo su superfici calde o nelle vicinanze di fiamme libere; tenere una distanza minima di 70 cm
 - **ATTENZIONE!** Non coprire l'apparecchio
 - ⚠ AVVERTENZA! Non collocare l'apparecchio in prossimità dell'acqua (ad es. lavello, ecc.). Pericolo di scossa elettrica! Mantenere una distanza di sicurezza di 3 m

Avvertenze di sicurezza

- **⚠ AVVERTENZA! Non spostare/trasportare mai l'apparecchio mentre è in funzione. Pericolo di ustioni e di scossa elettrica!**
- Usare l'apparecchio solo sotto sorveglianza
- **⚠ PRECAUZIONE! Durante il funzionamento, diverse parti dell'apparecchio e gli alimenti grigliati sono molto caldi. Non toccare! Pericolo di ustioni!**
- **⚠ PRECAUZIONE! Attenzione, durante il funzionamento fuoriesce vapore caldo! Pericolo di scottature!**
- **ATTENZIONE! Per il grill, non utilizzare carbone vegetale né bricchette o combustibili simili. Pericolo di incendio!**
- **L'apparecchio non deve essere utilizzato senza vaschetta raccogli sugh**
- **ATTENZIONE! Mettere gli alimenti da grigliare direttamente sulla piastra-grill. Non utilizzare stoviglie per il grill o fogli di alluminio per evitare che l'apparecchio si surriscaldi!**
- Gli alimenti da grigliare che contengono grasso possono prendere fuoco
- Dopo l'utilizzo spegnere l'apparecchio («Min.») e staccare la spina dalla presa di corrente (l'apparecchio non può essere disinserito con il regolatore del termostato)
- Lasciar raffreddare completamente l'apparecchio prima della pulizia
- Custodire l'apparecchio soltanto in locali asciutti e non all'aperto
- L'apparecchio è destinato esclusivamente a questo scopo e può essere utilizzato solo a questo scopo
- **⚠ AVVERTENZA! Utilizzare solo pezzi di ricambio originali e la spina di corrente originale. Pericolo di incendio, scosse elettriche e/o lesioni!**

A proposito delle presenti istruzioni d'uso

Queste istruzioni d'uso non possono tener conto di ogni possibile impiego. Per ulteriori informazioni oppure in caso di problemi non trattati o trattati in modo insufficiente nelle presenti istruzioni, rivolgersi alla M-Infoline (numero telefonico sul retro delle presenti istruzioni d'uso).

Conservare accuratamente queste istruzioni d'uso e consegnarle ad ogni eventuale altro utente.

Disimballaggio

- **Togliere l'apparecchio e gli accessori dalla confezione**
- Dopo il disimballaggio verificare che tutti i pezzi siano presenti e non siano danneggiati (vedi illustrazione alla pagina seguente)
- **Controllare che la tensione di rete** (220-240 V) corrisponda a quella dell'apparecchio (vedi targhetta)
- **⚠ AVVERTENZA! Distruggere eventuali sacchetti di plastica**, poiché potrebbero diventare un giocattolo pericoloso per i bambini. Pericolo di soffocamento!
- Rimuovere tutte le pellicole protettive ecc.
- Non utilizzare l'apparecchio se è visibilmente danneggiato. In questi casi, rivolgersi al servizio di assistenza Migros

Suggerimento:

- Conservare l'imballaggio per eventuali futuri trasporti (ad es. traslochi, riparazioni, ecc.)

Serve un accessorio o un pezzo di ricambio?

- Su www.migros-service.ch è possibile ordinare accessori e pezzi di ricambio idonei per questo apparecchio

Elenco delle parti e degli elementi di comando

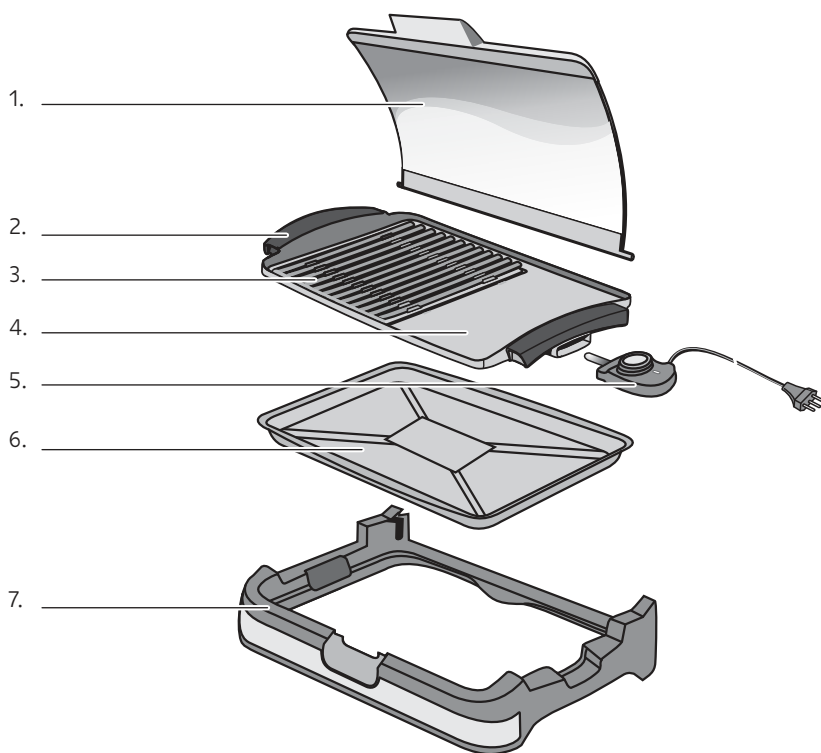

Italiano

1. Coperchio in vetro (protezione spruzzi) con pulsante di bloccaggio
2. Impugnature
3. Piastra-grill in ghisa (con rivestimento antiaderente) con elemento di riscaldamento integrato e presa di collegamento (da mantenere asciutta)
4. La parte liscia è adatta per grigliare verdure, funghi, bistecche etc.
5. Regolatore del termostato, spia di controllo, cavo d'alimentazione e spina
6. Vaschetta raccogli sughii (amovibile)
7. Corpo in plastica/superficie d'appoggio

Serve un accessorio o un pezzo di ricambio?

Su www.migros-service.ch è possibile ordinare accessori e pezzi di ricambio idonei per questo apparecchio.

Messa in funzione



Prima della messa in funzione iniziale

AVVERTENZA! La rendiamo attenta al fatto che un contatto inadeguato con la corrente elettrica può essere mortale. La preghiamo quindi di leggere le avvertenze di sicurezza a pagina 34 e di osservare le seguenti misure di sicurezza:

- Badare che i bambini non abbiano la possibilità di giocare con l'apparecchio
- Utilizzare l'apparecchio solo in locali asciutti e sotto sorveglianza
- **PRECAUZIONE!** Non spostare l'apparecchio mentre è in funzione. Rischio di ustioni!
- **PRECAUZIONE!** Durante il funzionamento le superfici dell'apparecchio diventano calde! Pericolo di ustioni!
- La pulizia può avvenire soltanto dopo aver estratto la spina dalla presa di corrente e aver lasciato raffreddare completamente l'apparecchio

Prima della messa in funzione iniziale la piastra-grill e la vaschetta devono essere lavate a fondo con acqua calda e detersivo lavapiatti (mantenere asciutta la presa di collegamento). Pulire il regolatore esclusivamente con un panno morbido (v. anche «Pulizia», pagina 45).

Impiego

Il grill da tavola è adatto per un'allegria grigliata in compagnia in casa.

L'apparecchio è concepito solo per uso privato e si può utilizzare esclusivamente per grigliare.

Un impiego non conforme è pericoloso e abusivo.



Messa in funzione

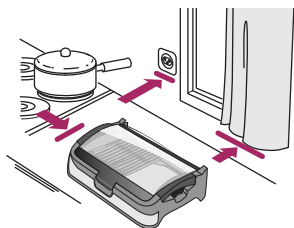
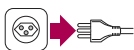

Italiano

Collocazione

Per scegliere il luogo di collocazione dell'apparecchio, è importante tener conto dei seguenti punti:

- **Estrarre la spina dalla presa di corrente**
- Appoggiare il grill su una superficie asciutta, stabile e piana e non direttamente sotto una presa di corrente
- Un panno refrattario (cotone) posto sotto alla base dell'apparecchio, impedisce di macchiare il tavolo
- Non appoggiare il grill su superfici sensibili al calore (ad es. mobili laccati)
- ATTENZIONE! Non posizionare l'apparecchio sopra o sotto attrezzature e mobili da cucina infiammabili, deformabili, oppure nelle vicinanze di tendaggi. Mantenere una distanza minima di 70 cm
- Non appoggiare l'apparecchio su superfici roventi (piastre da cucina, ecc.) o nelle vicinanze di fiamme aperte. Mantenere una distanza minima di 70 cm
- ATTENZIONE! Non coprire l'apparecchio
- Utilizzare fuori dalla portata dei bambini
- Utilizzate l'apparecchio unicamente in locali asciutti e senza prolunghe
- **⚠ PRECAUZIONE!** Badare che l'apparecchio in funzione sia posizionato in modo stabile, che nessuno inciampi nel cavo facendo cadere l'apparecchio
- **⚠ AVVERTENZA!** Badare che il cavo e il regolatore del termostato non entrino in contatto con l'acqua o con altri liquidi. Scossa elettrica!

Messa in funzione

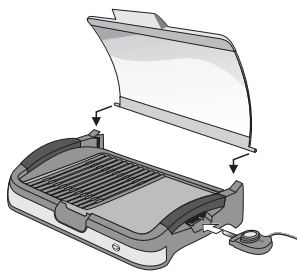
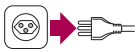
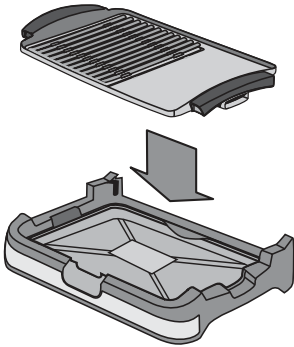
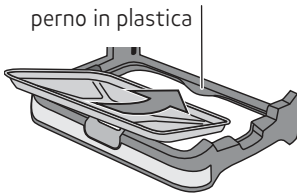

Assemblaggio del grill

- Collocare il corpo in materia plastica sulla tavola
- Porre la vaschetta raccogli sughì e grassi di cottura sul corpo in plastica (tenere la vaschetta raccogli sughì inclinata e spingere per inserirla sotto il perno in plastica situato sulla parte posteriore)
- **Suggerimento:** rivestire la vaschetta con un foglio di alluminio (grasso/ olio e sugo vengono raccolti, facilitandone la pulizia)
- **ATTENZIONE!** Non utilizzare il grill senza la vaschetta raccogli sughì. Rischio d'incendio!
- Collocare la piastra del grill in ghisa sull'apparecchio (la parte scanalata a sinistra). Accertarsi che la piastra sia ben posizionata

Estrarre la spina dalla presa di corrente

- Girare il termostato su «Min.»
- Inserire il coperchio in vetro nelle scanalature situate nella parte anteriore
- Inserire il regolatore del termostato situato a destra dell'apparecchio **fino alla battuta** (il pulsante del termostato rivolto verso l'alto)

Suggerimento:

- Per evitare che gli alimenti aderiscano alla piastra-grill, oliarla leggermente con carta da cucina e un po' d'olio

Messa in funzione

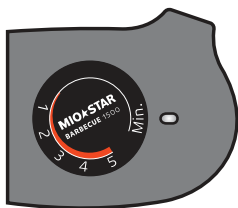

Accendere/preriscaldare il grill

- Girare il termostato su «Min.»
- L'apparecchio è pronto per essere utilizzato una volta inserita la spina nella presa di corrente (220-240 V / 50/60 Hz)
- **Accendere il grill girando il termostato** in senso orario
- Per preriscaldare il grill, girare il termostato su «5» per 5-10 minuti (la spia di controllo si illumina)
- **Regolazioni:**
- «Min.» = temperatura minima
- «5» = temperatura massima/riscaldamento iniziale

Italiano

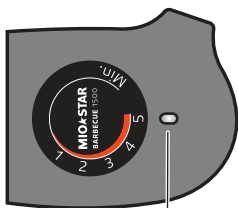

- spia di controllo

Note:

- Preriscaldare la piastra-grill **senza** alimenti
- E' possibile che si formi un po' di fumo; provvedere quindi ad arieggiare sufficientemente
- **Prima della messa in funzione iniziale controllare che l'apparecchio sia montato nel modo corretto e il regolatore del termostato sia ben inserito**



Messa in funzione

Grigliare

- Non appena la spia di controllo si spegne, la temperatura desiderata è raggiunta e si può iniziare a grigliare
- **Mettere gli alimenti da cuocere sulla piastra-grill**

Modificare la temperatura

Con il regolatore della temperatura selezionare la temperatura desiderata:

-  : girare in senso antiorario = temperatura bassa
-  : girare in senso orario = temperatura alta

Nota: la spia di controllo si illumina e si spegne a temperatura raggiunta, risp. durante le pause di riscaldamento

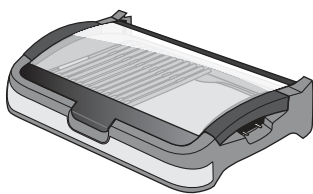

Coperchio in vetro

- Chiudere il coperchio di vetro per avere più calore per la grigliatura. Per chiudere, sollevare il coperchio e poi farlo ruotare in avanti
- Sull'impugnatura del coperchio in vetro è presente un pulsante di bloccaggio. Premere il bottone per aprire il coperchio

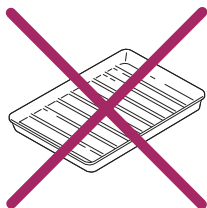

IMPORTANTE!

- **ATTENZIONE!** Mettere gli alimenti da cuocere direttamente sulla piastra-grill. **Non utilizzare stoviglie per il grill o fogli di alluminio**, altrimenti c'è il rischio che l'apparecchio si surriscaldi!
-  **PRECAUZIONE!** Non spostare il grill mentre è in funzione. Pericolo di ustioni!
- **ATTENZIONE!** **Onde evitare danni al rivestimento antiaderente, non tagliare sulla piastra-grill o grattare con oggetti contundenti (coltelli, forchette, ecc.)**
- Girare gli alimenti con una pinza da grill o una forchetta

Suggerimenti per grigliare

- Utilizzare soltanto cibi scongelati e asciutti
- Pennellare con poco olio carne molto magra prima di grigliarla
- La carne ha raggiunto la cottura se il sugo che ne esce perde il colore

Messa in funzione

- Prima di grigliare, bucare le salsicce affinché non scoppino
- Grigliando carne fredda viene eliminata molta acqua di condensa che non permette un riscaldamento sufficiente dell'interno della carne. Di conseguenza grigliare la carne che abbia raggiunto la temperatura ambiente
- Affinché non perda il suo sugo, per girare la carne non bucarla
- Spezie e marinade bruciano durante la cottura, sviluppando fumo. È consigliabile rinunciare a speziare e a marinare la carne cruda. Utilizzare salse speziate e per il barbecue soltanto dopo la cottura
- E' possibile anche grigliare pesce e crevette oppure pezzetti di frutta o verdura (selezionare la temperatura **media**)

Italiano

Dopo aver grigliato

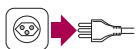

- **Girare il termostato su «Min.»** (in senso antiorario fino all'arresto)
- **Estrarre la spina dalla presa di corrente** (l'apparecchio non può essere spento con il regolatore del termostato)
- **⚠ PRECAUZIONE! Estrarre il regolatore del termostato con cautela: la sonda è calda, mai toccare. Pericolo di ustioni!**
- Lasciar raffreddare completamente l'apparecchio
- Togliere la piastra-grill tenendola per le apposite impugnature
- Togliere con cautela la vaschetta e svuotarla

Importante!

- L'apparecchio si spegne soltanto estraendo la spina dalla presa di corrente
- Per motivi di igiene pulire l'apparecchio dopo ogni impiego (vedi «Pulizia»)
- **Gli accessori e i pezzi di ricambio possono essere facilmente ordinati su www.migros-service.ch**

Pulizia

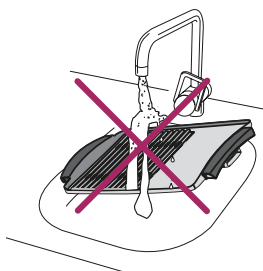

Pulire il grill dopo ogni impiego affinché non restino attaccati residui di alimenti.

- Prima della pulizia, estrarre sempre la spina dalla presa di corrente e lasciar raffreddare completamente l'apparecchio
- **△ AVVERTENZA!** Staccare il regolatore del termostato e cavo di alimentazione dall'elemento di riscaldamento e pulirlo unicamente con un panno morbido. Mai immergere nell'acqua il regolatore del termostato né lavarlo sotto l'acqua corrente. **Pericolo di cortocircuito!**
- **IMPORTANTE!** Prima della pulizia dell'apparecchio sempre estrarre il regolatore del termostato dalla presa di collegamento!
- Pulire la **piastra-grill** con un comune detersivo, quindi asciugare bene (mantenere asciutta la presa!)
- Pulire il **coperchio in vetro** con un comune detersivo o con uno spray per la pulizia del vetro. Quindi asciugare bene. **Non lavare in lavastoviglie!**

Note:

- Pulire completamente i residui di grasso (per evitare emissioni di fumo e cattivi odori)
- Con la carta da cucina pulire la piastra del grill quando è ancora calda, per eliminare il grasso e l'olio restanti
- **ATTENZIONE!** Non utilizzare oggetti per la pulizia né detersivi abrasivi
- Pulire la **vaschetta** con un comune detersivo, quindi asciugare bene. **Non lavare in lavastoviglie!**
- **Nota:** la vaschetta in alluminio cambia colore dopo essere stata utilizzata svariate volte. E' assolutamente normale, non si tratta di un difetto

Custodia / Manutenzione

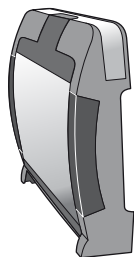
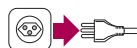

Custodia

- In caso di mancato uso, spegnere l'apparecchio e **estrarre la spina**
- **ATTENZIONE! Non avvolgere mai il cavo di alimentazione attorno alla griglia**
- Conservare l'apparecchio in un luogo asciutto e privo di polvere, fuori dalla portata dei bambini. In caso di mancato uso per un lungo periodo, proteggere l'apparecchio da polvere, sporcizia e umidità. E' consigliabile conservarlo nell'imballaggio originale
- **Consiglio:** per poterlo facilmente riporre, il grill può essere appoggiato sul lato posteriore

Italiano

Manutenzione

- Eccetto un controllo periodico delle funzioni, il grill non necessita di una manutenzione specifica
- Gli accessori e i pezzi di ricambio possono essere facilmente ordinati su www.migros-service.ch

Guasti

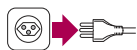

- **⚠ PRECAUZIONE!** Le riparazioni dell'apparecchio possono essere eseguite solo presso MIGROS Service. Le riparazioni effettuate da personale non specializzato, possono essere fonte di pericolo per l'utente
- In caso di riparazioni non effettuate a regola d'arte non viene assunta alcuna responsabilità per eventuali danni; decade inoltre il diritto alla garanzia
- **IMPORTANTE!** In caso di guasto, di apparecchio difettoso e di sospetto di guasto in seguito a una caduta, **estrarre immediatamente la spina dalla presa di corrente**

Smaltimento / Riciclaggio



Questo prodotto non deve essere smaltito con gli altri rifiuti domestici. I consumatori hanno l'obbligo di restituire gli apparecchi elettrici ed elettronici in modo da garantire uno smaltimento adeguato di questi rifiuti pericolosi. I commercianti, i fabbricanti e gli importatori hanno a loro volta l'obbligo di riprendere – senza costi aggiuntivi – gli apparecchi elettrici ed elettronici che figurano nel loro assortimento. La raccolta e la riutilizzazione degli apparecchi elettrici ed elettronici usati permette di salvaguardare le risorse naturali. Inoltre, grazie al riciclaggio di questi apparecchi vengono protetti la salute e l'ambiente. Ulteriori informazioni sui centri di raccolta, sullo smaltimento e sulla riutilizzazione degli apparecchi elettrici ed elettronici si trovano presso l'Ufficio federale dell'ambiente (UFAM), presso il vostro punto di smaltimento locale, presso il commerciante dal quale avete acquistato l'apparecchio o presso il fabbricante dello stesso.

Italiano

Dati tecnici

Tensione nominale		220-240 Volt / 50/60 Hz
Potenza nominale		1500 watt
Dimensioni ca.	- grill (con/senza termostato)	ca. 60/49 x 34 x 10.5 cm (L x P x A)
Lunghezza del cavo di alimentazione		ca. 83 cm
Peso		ca. 3.1 kg
Materiali	- vaschetta	in alluminio
	- piastra-grill	alluminio fuso
	- corpo dell'apparecchio	in plastica / metallo / vetro
Schermato contro i radio-disturbi		secondo le norme UE
Approvato da		CE
M-Garanzia		3 anni

Conformità CE

Il prodotto soddisfa le disposizioni delle seguenti direttive. La conformità è garantita dal rispetto delle norme elencate.

2014/35/UE Direttiva bassa tensione (LVD)

2014/30/UE Direttiva compatibilità elettromagnetica (EMC)

2015/863/UE Restrizione dell'uso di determinate sostanze pericolose nelle apparecchiature elettriche ed elettroniche (RoHS)

(UE) n° 1275/2008 Specifiche di progettazione ecocompatibile relative al consumo di energia elettrica nei modi stand-by e spento delle apparecchiature elettriche ed elettroniche domestiche e da ufficio

LVD EN 60335-1 / EN 60335-2-9 / EN 62233
EMC EN 55014-1 / EN 55014-2 / EN 61000-3-2 / EN 61000-3-3

MIGROS

Vertrieb/Distribution/Distribuzione:
FEDERAZIONE DELLE COOPERATIVE MIGROS, CH-8031 Zurigo



Garantie

Die MIGROS übernimmt während drei Jahren seit Kaufabschluss die Garantie für Mängelfreiheit und Funktionsfähigkeit des von Ihnen erworbenen Gegenstandes | Die MIGROS kann die Garantieleistung wahlweise durch kostenlose Reparatur, gleichwertigen Ersatz oder durch Rückerstattung des Kaufpreises erbringen | Weitere Ansprüche sind ausgeschlossen | Nicht unter die Garantie fallen normale Abnutzung sowie die Folgen unsachgemässer Behandlung oder Beschädigung durch den Käufer oder Drittpersonen sowie Mängel, die auf äussere Umstände zurückzuführen sind | Die Garantieverpflichtung erlischt bei Reparaturen durch nicht MIGROS-autorisierte Servicestellen | Garantieschein oder Kaufnachweis (Kassabon, Rechnung) bitte sorgfältig aufbewahren | Bei Fehlen desselben wird jeder Garantieanspruch hinfällig.

Garantie

MIGROS garantit, pour la durée de trois ans à partir de la date d'achat, le fonctionnement correct de l'objet acquis et son absence de défauts | MIGROS peut choisir la modalité d'exécution de la prestation de garantie entre la réparation gratuite, le remplacement par un produit équivalent ou le remboursement du prix payé | Toutes les autres prétentions sont exclues | La garantie n'inclut pas l'usure normale, ni les conséquences d'un traitement non approprié, ni l'endommagement par l'acheteur ou un tiers, ni les défauts dus à des circonstances extérieures | La garantie n'est valable que si les réparations ont exclusivement été effectuées par le service après-vente MIGROS ou par les services autorisés par MIGROS | Nous vous prions de bien vouloir conserver soigneusement le certificat de garantie ou le justificatif de l'achat (quittance, facture) | Sans celui-ci aucune réclamation ne sera admise.

Garanzia

La MIGROS si assume per tre anni, a partire dalla data d'acquisto, la garanzia per il funzionamento efficiente e l'assenza di difetti dell'oggetto in suo possesso | La MIGROS può scegliere se eseguire la prestazione di garanzia attraverso la riparazione gratuita, la sostituzione del prodotto con uno di uguale valore o il rimborso del prezzo d'acquisto dello stesso. Ogni altra pretesa è esclusa | Non sono compresi nella garanzia i guasti dovuti a normale usura, uso inadeguato o danni provocati dal proprietario o da terze persone, oppure derivanti da cause esterne | L'obbligo di garanzia è valido soltanto all'esplicita condizione, che si ricorra unicamente al servizio dopo vendita MIGROS o ai servizi autorizzati | Per favore conservi il certificato di garanzia oppure il giustificativo d'acquisto (scontrino, fattura) | Con la sua perdita si estingue ogni diritto di garanzia.

MIGROS

Migros-Service

Reparatur- oder pflegebedürftige Geräte werden in jeder Verkaufsstelle entgegengenommen.

Zubehör und Ersatzteile können Sie auch einfach bestellen unter www.migros-service.ch

 **M-INFOLINE**
CH-0800 84 0848
www.migros.ch

Haben Sie weitere Fragen?
Die M-Infoline hilft Ihnen gerne weiter unter der Tel.-Nr.
0800 84 0848:
Montag bis Freitag 08.00 – 18.00 Uhr;
Samstag 08.30 – 16.30 Uhr
www.migros.ch/kontakt

Les articles nécessitant un service d'entretien ou une réparation sont repris à chaque point de vente.

Les accessoires et pièces de rechange peuvent être commandés facilement sur le site:
www.migros-service.ch

Vous avez des questions?
M-Infoline est là pour vous aider:
0800 84 0848
du lundi au vendredi de 8h à 18h,
samedi de 8h30 à 16h30
www.migros.ch/contact

Gli articoli che necessitano un servizio manutenzione o una riparazione possono essere depositati in ogni punto vendita.

Gli accessori e i pezzi di ricambio possono essere facilmente ordinati su www.migros-service.ch

Avete altre domande? L'M-Infoline rimane volentieri a vostra disposizione per ulteriori informazioni:
0800 84 0848
dal lunedì al venerdì dalle 08.00 alle 18.00 e il sabato dalle 08.30 alle 16.30
www.migros.ch/contacto