

SONY®

SONY®

LCD Digital Colour TV

## LCD Digital Colour TV

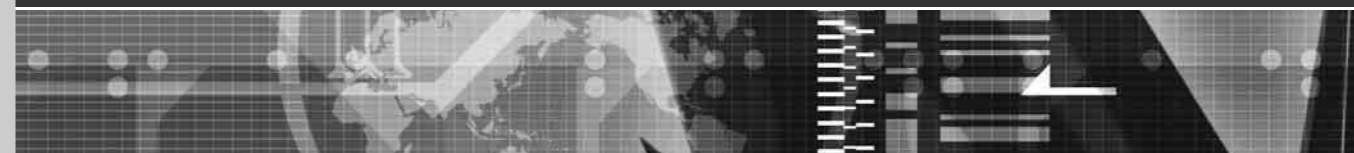

## Bedienungsanleitung

DE

⚠ Lesen Sie vor der Inbetriebnahme des Fernsehgeräts bitte den Abschnitt „Sicherheitsinformationen“ in dieser Anleitung. Bewahren Sie die Anleitung zum späteren Nachschlagen auf.

## Mode d'emploi

FR

⚠ Avant d'utiliser le téléviseur, lisez attentivement la section « Consignes de sécurité » de ce manuel. Conservez ce manuel pour toute référence ultérieure.

## Istruzioni per l'uso

IT

⚠ Prima di utilizzare il televisore, leggere la sezione "Informazioni sulla sicurezza" del presente manuale. Conservare il manuale per riferimento futuro.

## Gebruiksaanwijzing

NL

⚠ Alvorens de televisie te gebruiken, dient u de paragraaf met veiligheidsinformatie in deze handleiding te lezen. Bewaar deze handleiding zodat u deze in de toekomst kunt raadplegen.

**KDL-46S2510 KDL-46S2530**  
**KDL-40S2510 KDL-40S2530**  
**KDL-32S2510 KDL-32S2520**  
**KDL-32S2530**

BRAVIA

© 2006 Sony Corporation

<http://www.sony.net/>

**KDL-46S2510 KDL-46S2530**  
**KDL-40S2510 KDL-40S2530**  
**KDL-32S2510 KDL-32S2520**  
**KDL-32S2530**

2-894-287-23(1)

E



Für hilfreiche Informationen zu Sony Produkten  
 Pour obtenir les informations utiles concernant les produits Sony  
 Per informazioni utili sui prodotti Sony  
 Voor nuttige informatie over Sony producten  
<http://www.sony-europe.com/myproduct>

## ACHTUNG

- Um Stromschlaggefahr zu verhüten, stecken Sie den Netzstecker nicht in die Netzsteckdose, wenn das Netzkabel oder der Netzstecker beschädigt ist. Ein solcher Stecker ist nicht mehr verwendbar und muss entsorgt werden.
- Um Feuergefahr und die Gefahr eines elektrischen Schlags zu vermeiden, setzen Sie das Fernsehgerät weder Regen noch sonstiger Feuchtigkeit aus.
- Im Fernsehgerät liegen gefährlich hohe Spannungen an. Öffnen Sie das Gehäuse nicht. Überlassen Sie Wartungsarbeiten nur qualifiziertem Fachpersonal.

## Hinweis für Digital TV-Funktion

- Auf Digital TV **DVB** ) bezogene Funktionen sind nur in Ländern oder Gebieten wirksam, in denen digitale terrestrische DVB-T (MPEG2)-Signale gesendet werden. Bitte fragen Sie Ihren lokalen Händler, ob Sie in Ihrem Wohngebiet ein DVB-T-Signal empfangen können.
- Obwohl dieses Fernsehgerät den DVB-T-Spezifikationen entspricht, kann keine Kompatibilität mit zukünftigen digitalen terrestrischen DVB-T-Sendungen garantiert werden.
- Manche Digital TV-Funktionen sind in bestimmten Ländern eventuell nicht verfügbar.

## Einführung

Danke, dass Sie sich für dieses Produkt von Sony entschieden haben.

Lesen Sie diese Anleitung vor Inbetriebnahme des Fernsehgeräts bitte genau durch und bewahren Sie sie zum späteren Nachschlagen sorgfältig auf.

## Informationen zu Markenzeichen

- **DVB** ist eine eingetragene Marke der DVB Project
- Hergestellt unter der Lizenz von BBE Sound, Inc. Lizenziert von BBE Sound, Inc. unter USP5510752 und 5736897. BBE und das BBE-Logo sind eingetragene Warenzeichen der BBE Sound, Inc.
- TruSurround XT, SRS und das  Symbol sind Warenzeichen von SRS Labs, Inc. TruSurround XT Technologie wird unter Lizenz von SRS Labs, Inc. mit eingeschlossen.
- HDMI, das HDMI-Logo und High-Definition Multimedia Interface sind Markenzeichen oder eingetragene Markenzeichen von HDMI Licensing, LLC.
- Die in dieser Anleitung verwendeten Abbildungen beziehen sich auf das Modell KDL-32S2510, sofern nicht anders angegeben.

**BBE**  
DIGITAL®

**SRS**   
TruSurround XT®

**HDMI**™  
HIGH-DEFINITION MULTIMEDIA INTERFACE

# Inhaltsverzeichnis

## Einrichtung

4

Sicherheitsinformationen.....	8
Sicherheitsmaßnahmen .....	11
<b>Übersicht über die Fernbedienung.....</b>	<b>12</b>
<b>Übersicht über die Bedienelemente und Anzeigen am Fernsehgerät .....</b>	<b>13</b>

## Fernsehen

Fernsehen .....	14
Benutzung des digitalelektronischen Programmführers (EPG) <b>DVB</b> .....	17
Benutzung der Favoritenliste <b>DVB</b> .....	19
Bildwiedergabe von angeschlossenen Geräten .....	20

## Verwendung der MENÜ-Funktionen

Navigieren in den Menüs .....	21
Menü „Bild“ .....	23
Menü „Ton“ .....	25
Menü „Bildschirm einstellen“ .....	27
Menü „Grundeinstellungen“ .....	28
Menü „PC Einstellungen“ .....	31
Menü „Analoge Einstellungen“ (nur Analogmodus) .....	32
Menü „Digitale Einstellungen“ <b>DVB</b> .....	35

## Verwendung von Zusatzgeräten

Anschließen von Zusatzgeräten.....	37
------------------------------------	----

## Zusatzinformationen

Technische Daten .....	40
Störungsbehebung.....	42
Index .....	44

**DVB** : nur für digitale Kanäle

DE

# Einrichtung

## 1: Überprüfen des Zubehörs

Fernbedienung RM-ED008 (1)

Batterien der Größe AA (Typ R6) (2)

Netzkabel (Typ C-6) (1)



Koaxialkabel (1)



Kabelhalter (1)

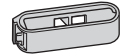

Halterriemen (1) und Schrauben (2)

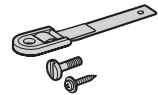

So legen Sie die Batterien in die Fernbedienung ein

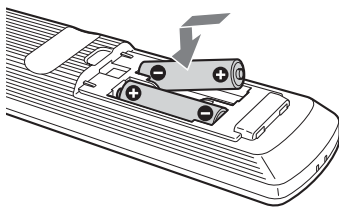

### Hinweise

- Achten Sie beim Einlegen der Batterien auf richtige Polarität.
- Entsorgen Sie Batterien umweltfreundlich. In einigen Regionen gelten unter Umständen spezielle Vorschriften zur Entsorgung von Batterien. Nähere Informationen erhalten Sie beispielsweise bei der Stadtverwaltung.
- Verwenden Sie nicht Batterien verschiedenen Typs oder alte und neue Batterien zusammen.
- Gehen Sie sorgfältig mit der Fernbedienung um. Lassen Sie sie nicht fallen und treten Sie nicht darauf. Verschütten Sie auch keine Flüssigkeiten auf der Fernbedienung.
- Legen Sie die Fernbedienung nicht in die Nähe von Wärmequellen oder an Orte, an denen sie direktem Sonnenlicht oder Feuchtigkeit ausgesetzt ist.

## 2: Anschließen einer Antenne/eines Videorecorders

Anschließen nur einer Antenne

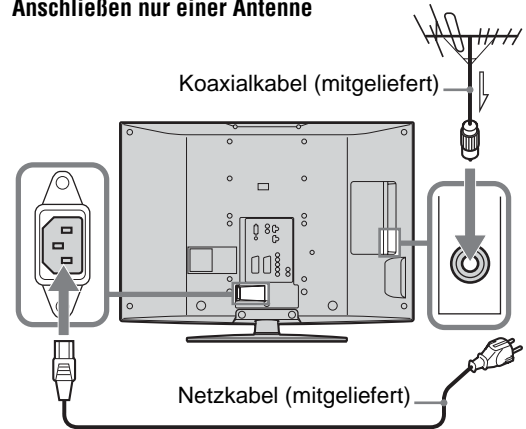

Anschließen einer Antenne und eines Videorecorders

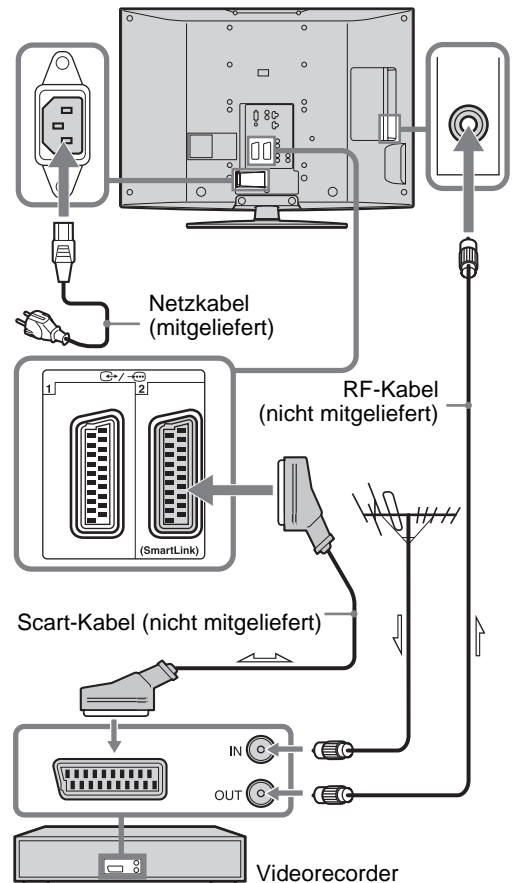

### 3: Bündeln der Kabel

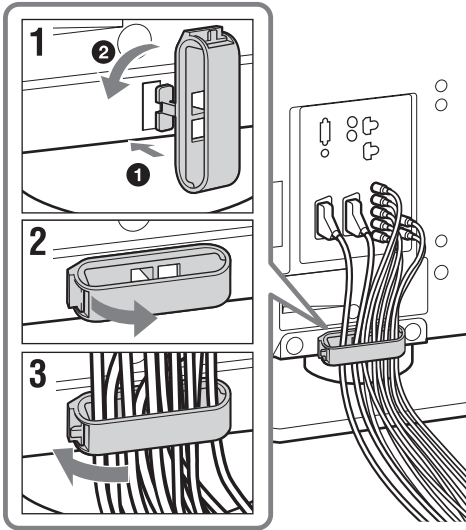

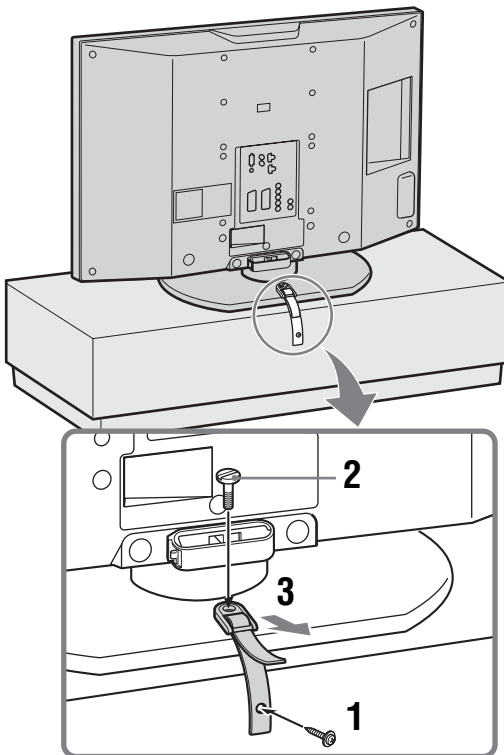

### 4: Anbringen einer Kippsicherung für das Fernsehgerät

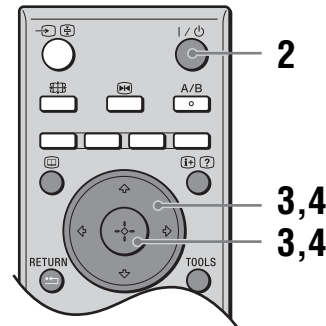
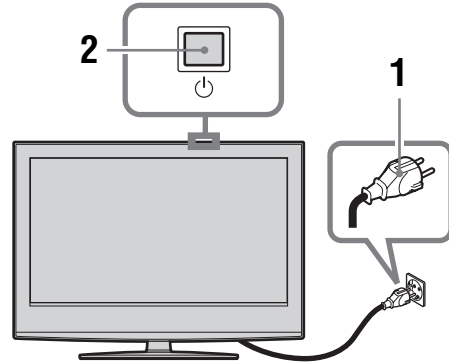

### 5: Auswählen von Sprache und Land/Region



- 1** Verbinden Sie das Fernsehgerät mit der Netzsteckdose (220-240 V Wechselstrom, 50 Hz).
- 2** Drücken Sie  am Fernsehgerät (Oberseite).  
Wenn Sie das Fernsehgerät zum ersten Mal einschalten, erscheint das Menü „Language“ (Sprache) auf dem Bildschirm.  
Wenn sich das Fernsehgerät im Bereitschaftsmodus befindet (die Anzeige  (Bereitschaft) am Fernsehgerät (vorne) leuchtet rot), schalten Sie das Fernsehgerät mit  an der Fernbedienung ein.

Fortsetzung

- 3** Wählen Sie mit  $\uparrow/\downarrow$  die Sprache für die Menübildschirme aus und drücken Sie anschließend  $\oplus$ .



- 4** Wählen Sie mit  $\uparrow/\downarrow$  das Land bzw. die Region aus, wo Sie das Fernsehgerät betreiben, und drücken Sie anschließend  $\oplus$ .

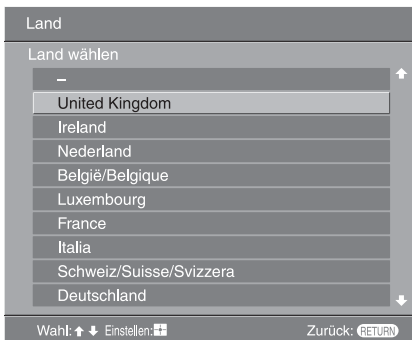

Wenn das Land bzw. die Region, wo Sie das Fernsehgerät verwenden wollen, nicht in der Liste enthalten ist, wählen Sie „-“ statt eines Landes bzw. einer Region.

Auf dem Bildschirm erscheint eine Meldung mit der Aufforderung, den Start des automatischen Sendersuchlaufs zu bestätigen. Fahren Sie dann mit „6: Automatisches Speichern von Sendern im Fernsehgerät“ fort.

## 6: Automatisches Speichern von Sendern im Fernsehgerät

Das Fernsehgerät beginnt nun mit der Suche nach allen verfügbaren Fernsehkanälen und speichert diese ab.

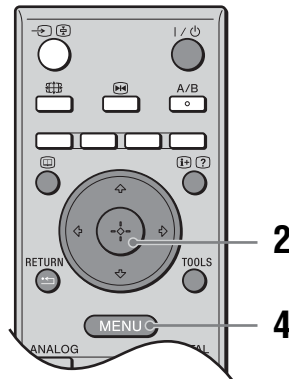

- 1** Bevor Sie mit der automatischen Abstimmung Ihres Fernsehgerätes beginnen, legen Sie ein vorbespieltes Band in den am Fernsehgerät angeschlossenen Videorecorder ein (Seite 4), und starten Sie die Wiedergabe. Während der automatischen Abstimmung wird der Videokanal aufgesucht und im Fernsehgerät gespeichert. Wenn kein Videorecorder am Fernsehgerät angeschlossen ist, erübrigt sich dieser Vorgang. Gehen Sie zu Schritt 2 über.
- 2** Wählen Sie „OK“, und drücken Sie dann  $\oplus$ .

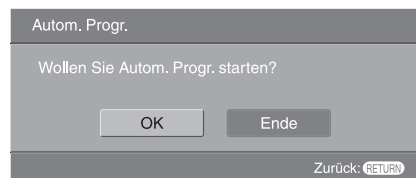

Das Fernsehgerät beginnt mit der Suche nach allen verfügbaren digitalen Kanälen, gefolgt von allen verfügbaren analogen Kanälen. Dies kann einige Zeit dauern. Warten Sie bitte, und drücken Sie keine Taste am Fernsehgerät oder an der Fernbedienung.

**Wenn eine Meldung zum Überprüfen der Antennenanschlüsse erscheint**

Es wurden keine digitalen oder analogen Kanäle gefunden. Überprüfen Sie alle Antennenanschlüsse, und starten Sie mit ⊕ erneut die automatische Senderspeicherung.

- 3** Wenn das Menü „Programme ordnen“ auf dem Bildschirm erscheint, gehen Sie wie in Schritt unter „Programme ordnen“ erläutert vor (Seite 32).

Wenn Sie die Reihenfolge, in der die analogen Kanäle im Fernsehgerät gespeichert wurden, nicht ändern wollen, fahren Sie mit Schritt 4 fort.

- 4** Drücken Sie MENU, um den Vorgang zu beenden.

Am Fernsehgerät sind nun alle verfügbaren Kanäle eingestellt.

# Sicherheitsinformationen

## Netz Kabel

- Beachten Sie folgende Hinweise, um eine Beschädigung des Netzkabels zu vermeiden. Ein beschädigtes Netzkabel kann einen Brand oder einen Stromschlag verursachen.
  - Ziehen Sie den Netzstecker aus der Steckdose, wenn Sie das Fernsehgerät umstellen.
  - Wenn Sie die Netzkabelverbindung trennen möchten, sollten Sie zuerst den Netzstecker aus der Steckdose ziehen.
  - Ziehen Sie immer am Stecker, wenn Sie das Netzkabel von der Steckdose trennen. Ziehen Sie nicht am Netzkabel selbst.
  - Klemmen Sie das Netzkabel nicht ein und biegen und verdrehen Sie das Kabel nicht übermäßig. Die interne Isolierung könnte beschädigt werden, so dass die blanken Adern im Inneren des Kabels brechen oder freiliegen.
  - Nehmen Sie am Netzkabel keine Veränderungen vor.
  - Stellen Sie keine schweren Gegenstände auf das Netzkabel.
  - Halten Sie das Netzkabel von Wärmequellen fern.
- Wenn das Netzkabel beschädigt ist, verwenden Sie es nicht weiter. Lassen Sie es bei Ihrem Händler oder Sony-Kundendienst austauschen.
- Verwenden Sie das mitgelieferte Netzkabel nicht mit anderen Geräten.
- Verwenden Sie ausschließlich ein Originalnetzkabel von Sony und keinem anderen Hersteller.

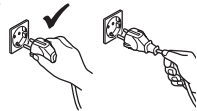
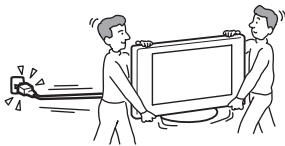

## Netzsteckdose

- Das Fernsehgerät muss mit einem Schuko-Stecker an einer Schuko-Steckdose angeschlossen werden.
- Verwenden Sie eine Netzsteckdose, in der der Stecker fest sitzt. Stecken Sie den Stecker ganz in die Netzsteckdose. Wenn der Stecker lose in der Steckdose sitzt, kann es zu einem Funkenschlag kommen. In diesem Fall besteht Feuergefahr. Wenden Sie sich gegebenenfalls an einen qualifizierten Elektriker und lassen Sie die Netzsteckdose auswechseln.



## Reinigen des Netzsteckers

Ziehen Sie den Netzstecker aus der Steckdose und reinigen Sie ihn regelmäßig. Wenn der Stecker verstaubt ist und sich Feuchtigkeit abgelagert, kann die Isolierung leiden und es besteht Feuergefahr.



## Überlastung der Stromkreise

Dieses Fernsehgerät ist ausschließlich auf den Betrieb an 220–240 V Wechselstrom ausgelegt. Achten Sie darauf, nicht zu viele andere Geräte an dieselbe Netzsteckdose anzuschließen. Andernfalls besteht Feuergefahr und die Gefahr eines elektrischen Schlags.

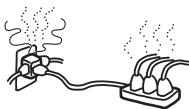

## Wenn das Gerät nicht benutzt wird

- Zum Schutz der Umwelt und aus Sicherheitsgründen empfiehlt es sich, das Fernsehgerät vom Stromnetz zu trennen, wenn es mehrere Tage nicht benutzt wird.



- Das Fernsehgerät bleibt auch in ausgeschaltetem Zustand mit dem Stromnetz verbunden. Um das Fernsehgerät vollständig vom Stromnetz zu trennen, muss der Netzstecker aus der Steckdose gezogen werden. Bei einigen Fernsehgeräten gibt es jedoch möglicherweise Funktionen, für die das Fernsehgerät in den Bereitschaftsmodus geschaltet sein muss.

## Transport

- Wenn Sie das Fernsehgerät transportieren müssen, lösen Sie zunächst alle Kabel vom Fernsehgerät.
- Zum Tragen des großformatigen Fernsehgeräts sind mindestens zwei Personen erforderlich.
- Wenn Sie das Fernsehgerät tragen, halten Sie es wie in der Abbildung rechts dargestellt. Wenn Sie das Fernsehgerät oder den Bildschirm anheben oder transportieren möchten, umgreifen Sie dazu seine Unterkante. Andernfalls kann das Fernsehgerät herunterfallen und beschädigt werden oder schwere Verletzungen verursachen.
- Setzen Sie das Fernsehgerät beim Transport weder Stößen noch starken Erschütterungen aus. Andernfalls kann das Fernsehgerät herunterfallen und beschädigt werden oder schwere Verletzungen verursachen.
- Wenn das Fernsehgerät herunterfällt oder anderweitig beschädigt wird, lassen Sie es unverzüglich von qualifiziertem Fachpersonal überprüfen.
- Wenn Sie das Fernsehgerät wegen einer Reparatur oder bei einem Umzug transportieren müssen, verpacken Sie es mithilfe der Originalverpackungsmaterialien im Originalkarton.

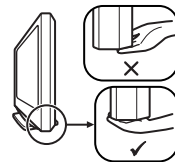
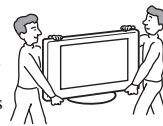

## Aufstellung

- Das Fernsehgerät sollte neben einer frei zugänglichen Netzsteckdose installiert werden.
- Stellen Sie das Fernsehgerät auf eine stabile, ebene Fläche. Hängen Sie nichts an das Fernsehgerät. Andernfalls kann das Fernsehgerät herunterfallen und Sachschäden oder schwere Verletzungen verursachen.
- Stellen Sie das Fernsehgerät nicht an Orten auf, an denen es extremen Temperaturen ausgesetzt ist, z. B. in direktem Sonnenlicht oder in der Nähe einer Heizung oder eines Warmluftauslasses. Wenn das Fernsehgerät extremen Temperaturen ausgesetzt wird, kann es sich überhitzen. In diesem Fall kann sich das Gehäuse verformen oder es kann zu Fehlfunktionen kommen.
- Stellen Sie das Fernsehgerät nicht direkt neben dem Auslass einer Klimaanlage auf. Wenn das Fernsehgerät an einer solchen Stelle installiert wird, kann in seinem Innerem Feuchtigkeit kondensieren und eine Betriebsstörung auslösen.
- Stellen Sie das Fernsehgerät nicht in sehr warmer, ölig, feuchter oder stark staubbelasteter Umgebung auf.
- Installieren Sie das Fernsehgerät nicht an Orten, an denen die Gefahr besteht, dass Insekten in das Gerät eindringen.
- Stellen Sie das Fernsehgerät nicht an Orten auf, an denen es mechanischen Erschütterungen ausgesetzt ist.
- Installieren Sie das Fernsehgerät nicht so, dass es z. B. hinter einer Säule hervorragt oder man mit dem Kopf dagegen stoßen könnte. Sonst kann es zu Verletzungen kommen.
- Sorgen Sie dafür, dass Kinder nicht auf das Fernsehgerät klettern.
- Wenn Sie das Fernsehgerät in der Nähe von Meerwasser aufstellen, kann die salzhaltige Luft Korrosion an den Metallteilen des Fernsehgeräts verursachen. Interne Bauteile können beschädigt werden und es besteht Feuergefahr.



## Luftzirkulation

- Blockieren Sie nicht die Lüftungsöffnungen und stecken Sie nichts in das Gehäuse. Andernfalls besteht Feuergefahr aufgrund einer Überhitzung des Geräts.



(Fortsetzung)



- Ohne ausreichende Belüftung können sich auf und im Fernsehgerät Staub und Schmutz ansammeln. Beachten Sie Folgendes, um eine ausreichende Belüftung zu gewährleisten:
  - Installieren Sie das Fernsehgerät nicht nach hinten oder seitwärts geneigt.
  - Installieren Sie das Fernsehgerät nicht auf dem Kopf stehend oder falsch herum.
  - Installieren Sie das Fernsehgerät nicht in einem Regal oder einem Schrank.
  - Stellen Sie das Fernsehgerät nicht auf einer Decke oder einem Bett auf.
  - Decken Sie das Fernsehgerät nicht mit Decken oder Vorhängen ab und legen Sie keine Gegenstände wie Zeitungen usw. darauf.
- Lassen Sie ausreichend Platz um das Fernsehgerät. Andernfalls ist die Belüftung unzureichend und das Fernsehgerät kann sich überhitzen. In diesem Fall besteht Feuergefahr und das Fernsehgerät kann beschädigt werden.

An der Wand

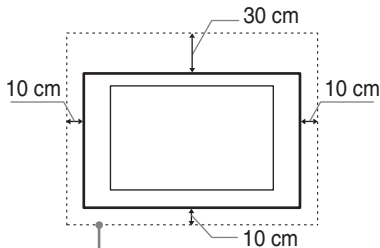

Lassen Sie mindestens so viel Platz um das Gerät.

Auf einem Gerätefuß

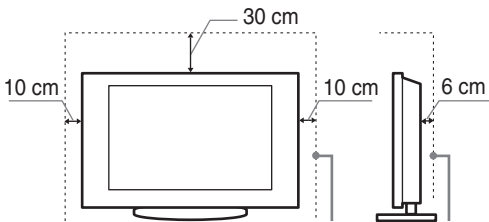

Lassen Sie mindestens so viel Platz um das Gerät.

- Installieren Sie das Fernsehgerät auf keinen Fall folgendermaßen:

Die Luftzirkulation wird unterbunden.

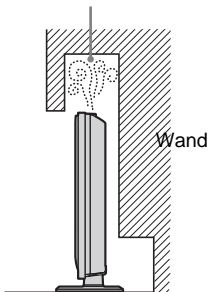

Die Luftzirkulation wird unterbunden.

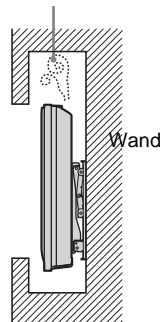

## Sonderzubehör

Beachten Sie die folgenden Punkte, wenn Sie das Fernsehgerät auf einem Ständer oder mit einer Wandhalterung anbringen. Andernfalls kann das Fernsehgerät herunterfallen und schwere Verletzungen verursachen.

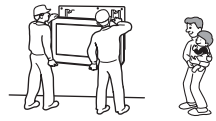

- Aus Sicherheitsgründen sollten Sie Zubehör von Sony verwenden:
  - **KDL-46S2510/KDL-46S2530/KDL-40S2510/KDL-40S2510:** Wandmontagehalterung SU-WL51.
  - **KDL-32S2510/KDL-32S2520/KDL-32S2530:** Wandmontagehalterung SU-WL31.
- Es wird dringend empfohlen, die offizielle Sony Wandmontagehalterung zu verwenden, um eine ausreichende Luftzirkulation zu gewährleisten und Staubablagerungen auf dem Fernsehgerät zu vermeiden.
- Wenn das Fernsehgerät an einer Wand montiert werden soll, sollte dafür ein qualifizierter Techniker beauftragt werden. Bei unsachgemäßer Montage kann Gefahr für die Sicherheit entstehen.
- Sichern Sie das Fernsehgerät auf geeignete Weise, und befolgen Sie beim Aufstellen des Fernsehgeräts die Anleitung, die dem Ständer beiliegt.
- Verwenden Sie unbedingt die mit dem Ständer oder der Wandhalterung gelieferten Halterungs- und Befestigungsteile.

## Verkabelung

- Trennen Sie das Gerät zu Ihrer eigenen Sicherheit unbedingt vom Netzstrom, wenn Sie Kabel an dem Gerät anschließen.
- Stolpern Sie nicht über die Kabel. Andernfalls kann das Fernsehgerät beschädigt werden.

## Medizinische Einrichtungen

Stellen Sie dieses Fernsehgerät nicht an Orten wie Krankenhäusern auf, an denen medizinische Geräte eingesetzt werden. Das Gerät kann Fehlfunktionen an medizinischen Geräten verursachen.

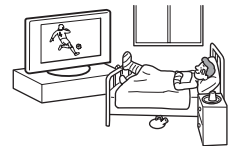

## Nutzung im Freien

- Installieren Sie das Fernsehgerät nicht im Freien. Wenn das Fernsehgerät Regen ausgesetzt wird, besteht Feuergefahr und die Gefahr eines Stromschlags.
- Wenn das Fernsehgerät direkter Sonnenbestrahlung ausgesetzt wird, kann es sich aufheizen. Dies kann zu Schäden am Gerät führen.

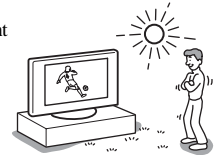

## Fahrzeuge, Boote und andere Wasserfahrzeuge

- Installieren Sie das Fernsehgerät nicht in einem Fahrzeug. Durch die Bewegung beim Fahren kann das Fernsehgerät herunterfallen und Verletzungen verursachen.
- Installieren Sie das Fernsehgerät nicht in einem Schiff, Boot oder einem anderen Wasserfahrzeug. Wenn das Fernsehgerät Wasser, insbesondere Meerwasser ausgesetzt wird, besteht Feuergefahr und die Gefahr von Schäden am Gerät.

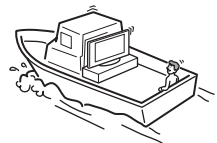
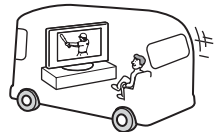

## Wasser und Feuchtigkeit

- Installieren Sie das Fernsehgerät nicht in der Nähe von Wasser, wie z. B. neben einer Badewanne oder einer Dusche. Schützen Sie das Fernsehgerät außerdem vor Regen, Feuchtigkeit und Rauch. Andernfalls besteht Feuergefahr und die Gefahr eines elektrischen Schlags.



- Berühren Sie das Netzkabel und das Fernsehgerät nicht mit nassen Händen. Andernfalls kann es zu einem elektrischen Schlag kommen und das Fernsehgerät kann beschädigt werden.



### Feuchtigkeit und brennbares Material

- Legen Sie keine Gegenstände auf das Fernsehgerät. Das Fernsehgerät darf keinem Spritzwasser ausgesetzt werden und es dürfen keine mit Flüssigkeit gefüllten Gefäße wie beispielsweise Vasen darauf abgestellt werden.
- Um Feuergefahr zu vermeiden, halten Sie brennbare Gegenstände oder offene Flammen (z.B. Kerzen) und Glühbirnen vom Fernsehgerät fern.
- Wenn durch die Öffnungen Flüssigkeiten oder Fremdkörper in das Fernsehgerät gelangt sind, dürfen Sie es nicht mehr benutzen. Andernfalls kann es zu einem elektrischen Schlag kommen und das Fernsehgerät kann beschädigt werden. Lassen Sie es unverzüglich von qualifiziertem Fachpersonal überprüfen.

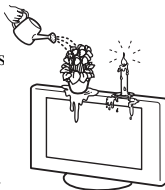

### Gewitter

Berühren Sie zu Ihrer eigenen Sicherheit bei einem Gewitter weder das Fernsehgerät, noch das Netzkabel oder das Antennenkabel.



### Bruchstücke

- Werfen Sie nichts gegen das Fernsehgerät. Das Glas des Bildschirms könnte zerbrechen. In diesem Fall besteht die Gefahr schwerer Verletzungen.
- Wenn der Bildschirm des Fernsehgeräts gesprungen ist, trennen Sie unbedingt sofort das Netzkabel vom Stromnetz. Erst dann dürfen Sie das Gerät berühren. Andernfalls besteht die Gefahr eines elektrischen Schlags.



### Wartung

Im Gehäuse befinden sich Bauteile, die unter Hochspannung stehen. Öffnen Sie das Gehäuse nicht. Überlassen Sie Wartungsarbeiten stets nur qualifiziertem Kundendienstpersonal.



### Umgang mit Kleinteilen

Bewahren Sie kleine Zubehörteile außerhalb der Reichweite von Kindern auf.

# Sicherheitsmaßnahmen

## Augenschonendes Fernsehen

- Für ermüdungsfreies Fernsehen sollte die Entfernung zum Fernsehgerät das Vier- bis Siebenfache der Bildschirmhöhe betragen.
- Für eine gute Bildqualität achten Sie darauf, dass kein Lampen- oder Sonnenlicht direkt auf den Bildschirm fällt. Falls möglich, bringen Sie eine von der Decke herab gerichtete Punktbeleuchtung an.
- Schauen Sie bei gemäßigter Beleuchtung fern. Durch falsche Beleuchtung oder langes Fernsehen werden die Augen belastet.

## Einstellen der Lautstärke

- Stellen Sie die Lautstärke so ein, dass Ihre Nachbarn nicht gestört werden. Bei Nacht ist der Ton weit zu hören. Es empfiehlt sich daher, die Fenster zu schließen oder Kopfhörer zu verwenden.
- Stellen Sie beim Verwenden von Kopfhörern die Lautstärke moderat ein. Andernfalls kann es zu Gehörschäden kommen.

## LCD-Bildschirm

- Obwohl bei der Herstellung des LCD-Bildschirms mit hochpräziser Technologie gearbeitet wird und der Bildschirm 99,99% und mehr effektive Pixel besitzt, ist es möglich, dass dauerhaft einige schwarze oder leuchtende Punkte (rot, grün oder blau) sichtbar sind. Es handelt sich dabei um eine strukturelle Eigenschaft von LCD-Bildschirmen und nicht um eine Fehlfunktion.
- Stoßen Sie nicht gegen den Filter an der Vorderseite, zerkratzen Sie ihn nicht und stellen Sie nichts auf dieses Fernsehgerät. Das Bild kann ungleichmäßig werden und der LCD-Bildschirm kann beschädigt werden.
- Wenn dieses Fernsehgerät an einem kalten Ort verwendet wird, kommt es möglicherweise zu Schmierstreifen im Bild oder das Bild wird dunkel. Dabei handelt es sich nicht um eine Fehlfunktion. Diese Effekte verschwinden, wenn die Temperatur steigt.
- Wenn Standbilder längere Zeit angezeigt werden, kann es zu Doppelbildern kommen. Dieser Effekt verschwindet in der Regel nach einigen Augenblicken.
- Bildschirm und Gehäuse erwärmen sich, wenn das Fernsehgerät in Betrieb ist. Dies ist keine Fehlfunktion.
- Der LCD-Bildschirm enthält eine kleine Menge Flüssigkristalle und Quecksilber. Auch die Leuchtstoffröhre, die im Fernsehgerät verwendet wird, enthält Quecksilber. Befolgen Sie bei der Entsorgung die bei Ihnen geltenden Entsorgungsrichtlinien.

## Pflegen und Reinigen der Bildschirmoberfläche bzw. des Gehäuses

Trennen Sie das Netzkabel unbedingt von der Netzsteckdose, bevor Sie das Gerät reinigen.

Um Materialschäden oder Schäden an der Bildschirmbeschichtung zu vermeiden, beachten Sie bitte folgende Sicherheitsmaßnahmen.

- Stoßen Sie nicht gegen den Bildschirm, berühren Sie ihn nicht mit einem harten Gegenstand und werfen Sie nichts gegen den Bildschirm. Andernfalls kann der Bildschirm zerkratzt oder beschädigt werden.
- Berühren Sie nicht die Mattscheibe, wenn Sie das Fernsehgerät kontinuierlich längere Zeit in Betrieb haben. Die Mattscheibe kann sich erhitzen.

- Es empfiehlt sich, die Bildschirmoberfläche so wenig wie möglich zu berühren.
- Entfernen Sie Staub vorsichtig mit einem weichen Tuch von der Bildschirmoberfläche bzw. dem Gehäuse. Bei stärkerer Verschmutzung feuchten Sie ein weiches Tuch leicht mit einer milden Reinigungslösung an und wischen dann über den Bildschirm.
- Verwenden Sie keine Scheuerschwämme, keine alkalischen/säurehaltigen Reinigungsmittel, kein Scheuerpulver und keine flüchtigen Lösungsmittel wie Alkohol, Benzin, Verdünnung oder Insektizide. Wenn Sie solche Mittel verwenden oder das Gerät längere Zeit mit Gummi- oder Vinylmaterialien in Berührung kommt, kann es zu Schäden an der Bildschirm- oder der Gehäuseoberfläche kommen.
- In den Lüftungsöffnungen kann sich über einen längeren Zeitraum hinweg Staub ansammeln. Um eine ausreichende Belüftung sicherzustellen, empfiehlt es sich, den Staub regelmäßig (einmal pro Monat) mit einem Staubsauger abzusaugen.
- Wenn Sie den Winkel des Fernsehgeräts einstellen wollen, halten Sie den Fuß des Ständers mit der Hand fest, damit das Fernsehgerät nicht vom Ständer getrennt wird. Achten Sie darauf, sich nicht die Finger zwischen dem Fernsehgerät und dem Ständer einzuklemmen.

## Optionale Geräte

- Stellen Sie andere Geräte nicht zu nahe beim Fernsehgerät auf. Lassen Sie mindestens 30 cm Platz zwischen dem Fernsehgerät und anderen Geräten. Wenn ein Videorecorder vor oder neben dem Fernsehgerät aufgestellt wird, kann es zu Bildstörungen kommen.
- Bild- und/oder Tonstörungen können auftreten, wenn sich das Fernsehgerät nahe an Geräten befindet, die elektromagnetische Strahlung aussenden.

## Entsorgen des Fernsehgeräts



**Entsorgung von gebrauchten elektrischen und elektronischen Geräten (anzuwenden in den Ländern der Europäischen Union und anderen europäischen Ländern mit einem separaten Sammelsystem für diese Geräte)**

Das Symbol auf dem Produkt oder seiner Verpackung weist darauf hin, dass dieses Produkt nicht als normaler Haushaltsabfall zu behandeln ist, sondern an einer Annahmestelle für das Recycling von elektrischen und elektronischen Geräten abgegeben werden muss. Durch Ihren Beitrag zum korrekten Entsorgen dieses Produkts schützen Sie die Umwelt und die Gesundheit Ihrer Mitmenschen. Umwelt und Gesundheit werden durch falsches Entsorgen gefährdet. Materialrecycling hilft, den Verbrauch von Rohstoffen zu verringern. Nähere Informationen zum Recycling dieses Produkts erhalten Sie von den zuständigen öffentlichen Ämtern, Ihrem Müllabfuhrunternehmen oder dem Laden, in dem Sie das Produkt gekauft haben.

# Übersicht über die Fernbedienung

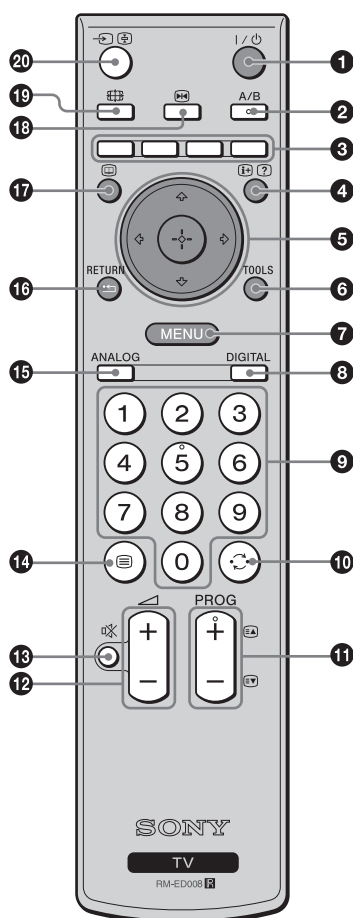

- 1 I/⏻ – Fernsehbereitschaft**  
Schaltet das Fernsehgerät ein und aus (im Bereitschaftsmodus).
- 2 A/B – Zweikanalton (Seite 26)**
- 3 Farbige Tasten**  
Die Tasten dienen zur Wahl der Optionen am unteren Ende der Favoriten- und EPG-Digitalmenüs.
- 4 / – Info / Anzeigen von verborgenem Text**
  - Im Digitalmodus: Zeigt kurze Details des momentan wiedergegebenen Programms an.
  - Im Analogmodus: Zum Anzeigen von Informationen, wie aktuelle Kanalnummer und Bildformat.
  - Im Videotextmodus (Seite 15): Zum Anzeigen von verborgenen Informationen (z. B. Antworten für ein Quiz).
- 5 / / / / (Seite 14, 21)**
- 6 TOOLS (Seite 16, 20, 39)**  
Ermöglicht Ihnen den Zugriff auf verschiedene Wiedergabeoptionen und die Änderung/Durchführung von Einstellungen entsprechend der Signalquelle und dem Bildschirmmodus.
- 7 MENU (Seite 21)**
- 8 DIGITAL – Digitalmodus (Seite 14)**
- 9 Zifferntasten**
  - Im Fernsehmodus: Zum Auswählen von Kanälen. Geben Sie für Kanalnummer 10 und höher die zweite Ziffer innerhalb von zwei Sekunden ein.
  - Im Videotextmodus: Zum Eingeben der dreistelligen Nummer, mit der die Seite ausgewählt wird.
- 10 – Vorheriger Kanal**  
Zurückschalten zum vorher (mehr als fünf Sekunden) angezeigten Kanal.
- 11 PROG +/- (Seite 14)**
  - Im Fernsehmodus: Zum Auswählen des nächsten (+) oder vorherigen (-) Kanals.
  - Im Videotextmodus: Zum Auswählen der nächsten (+) oder vorherigen (-) Seite.
- 12 +/- – Lautstärke**
- 13 – Stummschalten (Seite 14)**
- 14 – Videotext (Seite 15)**
- 15 ANALOG – Analogmodus (Seite 14)**
- 16 / RETURN**  
Schaltet auf die vorhergehende Seite eines angezeigten Menüs zurück.
- 17 – EPG (Digitalelektronischer Programmführer) (Seite 17)**
- 18 – Standbild (Seite 15)**  
Dient zum Einfrieren des Fernsehbilds.
- 19 – Bildformat (Seite 15)**
- 20 / – Eingangswahl / Anhalten von Text**
  - Im Fernsehmodus (Seite 20): Zum Auswählen des Eingangssignals von Geräten, die an die Fernsehbuchsen angeschlossen sind.
  - Im Videotextmodus (Seite 15): Zum Anhalten der aktuellen Seite.

## Tipp

Die Tasten A/B, PROG + und die Zifferntaste 5 sind mit einem Tastpunkt versehen. Verwenden Sie die Tastpunkte als Anhaltspunkt beim Bedienen des Fernsehgeräts.

# Übersicht über die Bedienelemente und Anzeigen am Fernsehgerät

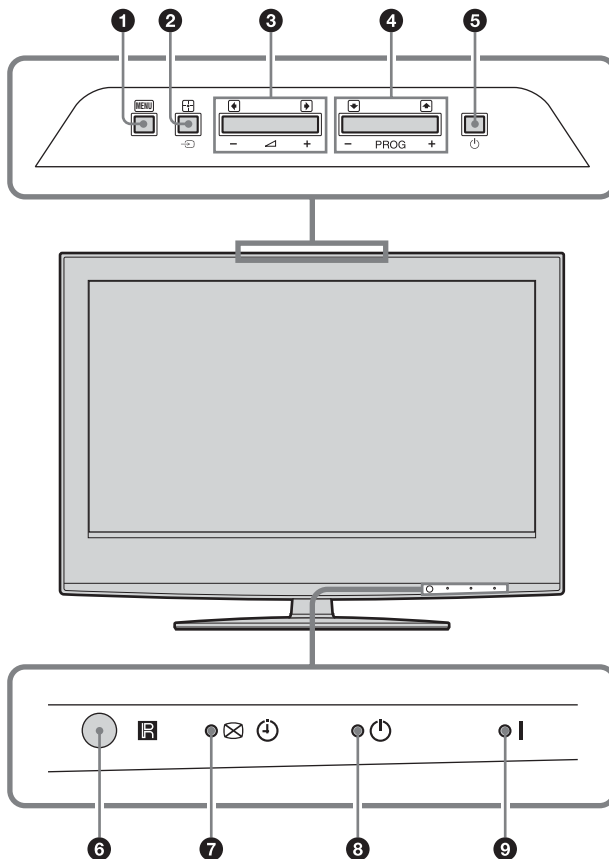

## 1 MENU (Seite 21)

## 2 →/+/+ – Eingangswahl/OK

- Im Fernsehmodus (Seite 20): Zum Auswählen des Eingangssignals von Geräten, die an die Fernsehbuchsen angeschlossen sind.
- Im Fernsehmenü: Dient zum Auswählen eines Menüs oder einer Option und zum Bestätigen der Einstellung.

## 3 ▲ +/-/◀/▶

- Zum Erhöhen (+) bzw. Verringern (-) der Lautstärke.
- Im Fernsehmenü: Zum Anfahren der Optionen nach links (◀) bzw. rechts (▶).

## 4 PROG +/-/▲/▼

- Im Fernsehmodus: Zum Auswählen des nächsten (+) oder vorherigen (-) Kanals.
- Im Fernsehmenü: Zum Anfahren der Optionen nach oben (▲) bzw. unten (▼).

## 5 ⏻ – Netz

Zum Ein- und Ausschalten des Fernsehgeräts.

## 6 Fernbedienungssensor

## 7 ☒ ⏰ – Bildabschaltungs-/Timeranzeige

- Leuchtet in Grün auf, wenn das Bild ausgeblendet wird (Seite 29).
- Leuchtet in Orange auf, wenn der Timer aktiviert ist (Seite 29).

## 8 ⏻ – Bereitschaftsanzeige

Leuchtet rot auf, wenn sich das Fernsehgerät im Bereitschaftsmodus befindet.

## 9 I – Netzanzeige

Leuchtet grün auf, wenn das Fernsehgerät eingeschaltet wird.

### Hinweis

Vergewissern Sie sich, dass das Fernsehgerät vollständig ausgeschaltet ist, bevor Sie das Netzkabel abziehen. Das Abziehen des Netzkabels bei noch eingeschaltetem Fernsehgerät kann dazu führen, dass die Anzeige erleuchtet bleibt oder eine Funktionsstörung im Fernsehgerät auftritt.

# Fernsehen

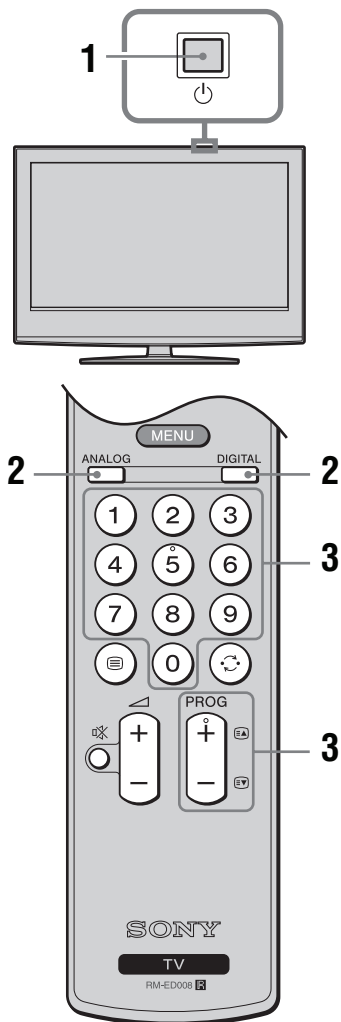

- 1** Drücken Sie am Fernsehgerät (Oberseite), um das Fernsehgerät einzuschalten.

Wenn sich das Fernsehgerät im Bereitschaftsmodus befindet (die Anzeige (Bereitschaft) am Fernsehgerät (vorne) leuchtet rot), schalten Sie das Fernsehgerät mit an der Fernbedienung ein.

- 2** Drücken Sie DIGITAL oder ANALOG, um auf den Digitalmodus bzw. den Analogmodus umzuschalten.

Die verfügbaren Kanäle hängen vom gewählten Modus ab.

- 3** Wählen Sie mit den Zifferntasten oder PROG +/- einen Fernsehkanal aus.

Um die Kanalnummer 10 und höher mit den Zifferntasten zu wählen, geben Sie die zweite und dritte Ziffer innerhalb von zwei Sekunden ein.

Um einen digitalen Kanal mithilfe des elektronischen Programmführers (EPG) auszuwählen, siehe Seite 17.

### Im Digitalmodus

Ein Informationsbanner erscheint kurz. Die folgenden Symbole können auf dem Banner angezeigt werden.

- : Radiodienst
- : Verschlüsselungs-/Abonnementdienst
- : Mehrere Dialogsprachen verfügbar
- : Untertitel verfügbar
- : Untertitel für Hörgeschädigte verfügbar
- : Empfohlenes Mindestalter für aktuelles Programm (von 4 bis 18 Jahren)
- : Kindersicherung
- : Aktuelles Programm wird aufgenommen

### Weitere Funktionen

Funktion	Vorgehen
Zeitweiliges Ausschalten des Fernsehgeräts (Bereitschaftsmodus)	Drücken Sie .
Einschalten des Fernsehgerätes aus dem Bereitschaftsmodus ohne Ton	Drücken Sie . Drücken Sie  zum Einstellen des Lautstärkepegels.
Ausschalten des Fernsehgeräts.	Drücken Sie  am Fernsehgerät (Oberseite).

### Hinweis

Um das Fernsehgerät vollkommen auszuschalten, den Stecker aus dem Stromnetz ziehen.

Einstellen der Lautstärke	Drücken Sie  + (lauter)/ - (leiser).
Stummschalten des Tons	Drücken Sie . Drücken Sie die Taste erneut, um den Ton wiederherzustellen.
Aufrufen der Programmindex-tabelle (nur im Analogmodus)	Drücken Sie . Um einen analogen Kanal auszuwählen, drücken Sie , dann . Informationen zum Aufrufen der Indextabelle mit Eingangssignalen finden Sie auf siehe Seite 20.

**Fortsetzung**

## So rufen Sie Videotext auf

Drücken Sie . Mit jedem Tastendruck auf wechselt die Anzeige zyklisch wie folgt:

Videotext → Videotext über dem Fernsehbild eingeblendet (Mischmodus) → Kein Videotext (Beenden der Videotextanzeige)

Zum Auswählen einer Seite drücken Sie die Zifferntasten oder PROG +/-.

Zum Anhalten einer Seite drücken Sie /.

Zum Anzeigen von verborgenen Informationen drücken Sie /.

### Tipps

- Sorgen Sie dafür, dass das Fernsehgerät starke Signale empfängt. Andernfalls können Textfehler auftreten.
- Die meisten Fernsehkanäle strahlen Videotext aus. Weitere Informationen zu diesem Dienst finden Sie auf der Indexseite.
- Wenn vier farbige Optionen unten auf der Videotextseite zu sehen sind, steht Fastext zur Verfügung. Mit Fastext können Sie schnell und einfach auf Seiten zugreifen. Drücken Sie die entsprechende farbige Taste, um die Seite aufzurufen.

## Standbild

Dient zum Einfrieren des Fernsehbilds (z.B. um eine Telefonnummer oder ein Rezept zu notieren).

- 1 Drücken Sie an der Fernbedienung.
- 2 Drücken Sie , um die Position des Fensters einzustellen.
- 3 Drücken Sie , um das Fenster zu entfernen.
- 4 Drücken Sie erneut, um auf den normalen Fernsehmodus zurückzuschalten.

## Manuelles Wechseln des Bildformats je nach Sendung

Drücken Sie auf , um den aktuellen Bildschirm-Modus anzuzeigen.

Drücken Sie mehrmals, um „Smart“, „4:3“, „Wide“, „Zoom“ oder „14:9“ auszuwählen.

### Smart\*

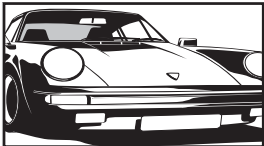

Herkömmliche 4:3-Sendungen werden mit einem Breitbildeffekt angezeigt. Das Bild im 4:3-Format wird bildschirmfüllend gedehnt.

### 4:3

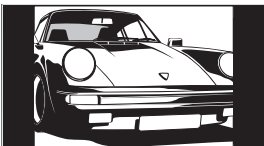

Herkömmliche 4:3-Sendungen (also keine Breitbildsendungen) werden mit den richtigen Proportionen angezeigt.

### Wide

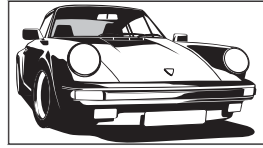

Breitbildsendungen (16:9) werden mit den richtigen Proportionen angezeigt.

### Zoom\*

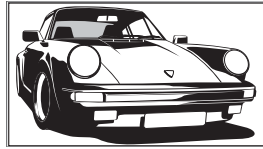

Kinofilme (Letter-Box-Format) werden mit den richtigen Proportionen angezeigt.

### 14:9\*

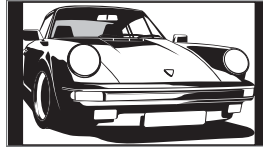

14:9-Sendungen werden mit den richtigen Proportionen angezeigt. Als Resultat erscheinen schwarze Balken auf dem Bildschirm.

\* Teile des Bildes werden oben und unten möglicherweise abgeschnitten.

### Tipps

- Alternativ dazu können Sie „Auto Format“ auch auf „Ein“ setzen. In diesem Fall wird automatisch das beste Format für die Sendung ausgewählt (Seite 27).
- Sie können die Bildlage einstellen, wenn Sie Smart (50 Hz), 14:9 oder Zoom wählen. Mit verschieben Sie das Bild nach oben oder unten (z. B. zum Lesen von Untertiteln).
- Manche Zeichen und/oder Buchstaben am oberen und unteren Bildrand sind im Smart-Modus eventuell nicht sichtbar. In solch einem Fall können Sie die Zeichen sichtbar machen, indem Sie „V. Amplitude“ im Menü „Bildschirm einstellen“ wählen und die vertikale Größe einstellen.
- Wählen Sie „Smart“ oder „Zoom“ zur Anpassung an Bilder von 720p- oder 1080i-Signalquellen mit abgeschnittenen Randbereichen.

Fortsetzung

## Verwendung des Menüs Tools

Drücken Sie TOOLS, um während der Wiedergabe eines Fernsehprogramms die folgenden Optionen anzuzeigen.

<b>Optionen</b>	<b>Beschreibung</b>
Energie sparen	Siehe Seite 29.
Untertitel Einstellung (nur im Digitalmodus)	Siehe Seite 36.
Digitale Favoriten (nur im Digitalmodus)	Siehe Seite 19.
Bild-Modus	Siehe Seite 23.
Ton-Modus	Siehe Seite 25.
Uhr automatisch stellen (nur im Analogmodus)	Ermöglicht das Umschalten auf den Digitalmodus, um die Uhrzeit zu erhalten.
Abschalttimer	Siehe Seite 29.
KH Lautst.	Zum Einstellen der Lautstärke von Kopfhörern.



# Benutzung des digitalelektronischen Programmführers (EPG) DVB\*

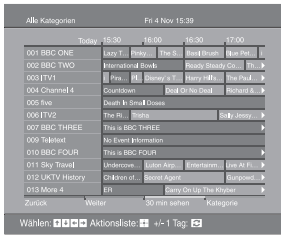





















Digitalelektronischer Programmführer (EPG)

- 1 Drücken Sie  im Digitalmodus, um den digitalelektronischen Programmführer (EPG) anzuzeigen.
- 2 Führen Sie den gewünschten Bedienungsvorgang gemäß der nachstehenden Tabelle durch.

### Hinweis

Programminformationen werden nur angezeigt, wenn der Fernsehsender solche überträgt.





















\* Bitte beachten Sie, dass diese Funktion in manchen Ländern eventuell nicht verfügbar ist.

Funktion	Vorgehen
Ausschalten des EPG	Drücken Sie  .
Navigieren im EPG	Drücken Sie  /  /  /  .
Anschauen des aktuellen Programms	Drücken Sie  , während das aktuelle Programm ausgewählt ist.
Sortieren der Programminformationen nach Kategorie – Kategorienliste	<ol style="list-style-type: none"> <li>1 Drücken Sie die blaue Taste.</li> <li>2 Drücken Sie /// um eine Kategorie auszuwählen. Der Kategorienname wird auf der Seite angezeigt. Die folgenden Kategorien sind verfügbar: „Alle Kategorien“: Enthält alle verfügbaren Kanäle. „Nachrichten“: Enthält alle Nachrichtenkanäle.</li> <li>3 Drücken Sie .</li> </ol> <p>Der elektronische Programmführer (EPG) zeigt nun nur die aktuellen Programme der ausgewählten Kategorie an.</p>
Einstellen des aufzunehmenden Programms – Timer Aufnahme	<ol style="list-style-type: none"> <li>1 Drücken Sie /// um das später aufzunehmende Programm auszuwählen.</li> <li>2 Drücken Sie .</li> <li>3 Drücken Sie / um die Option „Timer Aufnahme“ auszuwählen.</li> <li>4 Drücken Sie , um den Timer des Fernsehgeräts und Ihres Videorecorders zu aktivieren.</li> </ol> <p>Das Symbol  erscheint bei der Information des betreffenden Programms. Die Anzeige  am Fernsehgerät (Vorderseite) leuchtet auf.</p>

### Hinweise

- Am Fernsehgerät kann VCR-Timeraufnahme nur für Smartlink-kompatible Videorecorder eingestellt werden. Wenn Ihr Videorecorder nicht Smartlink-kompatibel ist, erscheint eine Meldung, die Sie auffordert, den Timer Ihres Videorecorders einzustellen.
- Nachdem die Aufnahme begonnen hat, können Sie Ihr Fernsehgerät in den Bereitschaftsmodus schalten. Wenn Sie Ihr Fernsehgerät jedoch ganz ausschalten, wird die Aufnahme möglicherweise abgebrochen.
- Falls eine Altersgrenze für Programme gewählt worden ist, erscheint eine Meldung mit der Aufforderung zur Eingabe des PIN-Codes auf dem Bildschirm. Weitere Einzelheiten finden Sie unter „Kindersicherung“ auf Seite 36.

Fortsetzung

Funktion	Vorgehen
Einstellen eines Programms auf automatische Anzeige bei Programmstart – Erinnerung	<ol style="list-style-type: none"> <li>1 Drücken Sie  um das später anzuzeigende Programm auszuwählen.</li> <li>2 Drücken Sie .</li> <li>3 Drücken Sie  um die Option „Erinnerung“ auszuwählen.</li> <li>4 Drücken Sie , um das ausgewählte Programm beim Programmstart automatisch anzuzeigen. Das Symbol  erscheint bei der Information des betreffenden Programms.</li> </ol>
<p><b>Hinweis</b> Wenn Sie das Fernsehgerät in den Bereitschaftsmodus versetzen, schaltet es sich kurz vor dem Programmstart automatisch ein.</p>	
Einstellen von Uhrzeit und Datum eines aufzunehmenden Programms – Man. Timer Aufnahme	<ol style="list-style-type: none"> <li>1 Drücken Sie .</li> <li>2 Wählen Sie mit  die Option „Man. Timer Aufnahme“ aus, und drücken Sie anschließend .</li> <li>3 Wählen Sie das Datum mit  aus, und drücken Sie dann .</li> <li>4 Stellen Sie die Start- und Stoppzeit auf die gleiche Weise wie in Schritt 3 ein.</li> <li>5 Wählen Sie das Programm mit  aus, und drücken Sie dann , um den Timer des Fernsehgerätes und Ihres Videorecorders zu aktivieren. Das Symbol  erscheint bei der Information des betreffenden Programms. Die Anzeige  am Fernsehgerät (Vorderseite) leuchtet auf.</li> </ol>
<p><b>Hinweise</b></p> <ul style="list-style-type: none"> <li>• Am Fernsehgerät kann VCR-Timeraufnahme nur für Smartlink-kompatible Videorecorder eingestellt werden. Wenn Ihr Videorecorder nicht Smartlink-kompatibel ist, erscheint eine Meldung, die Sie auffordert, den Timer Ihres Videorecorders einzustellen.</li> <li>• Nachdem die Aufnahme begonnen hat, können Sie Ihr Fernsehgerät in den Bereitschaftsmodus schalten. Wenn Sie Ihr Fernsehgerät jedoch ganz ausschalten, wird die Aufnahme möglicherweise abgebrochen.</li> <li>• Falls eine Altersgrenze für Programm gewählt worden ist, erscheint eine Meldung mit der Aufforderung zur Eingabe des PIN-Codes auf dem Bildschirm. Weitere Einzelheiten finden Sie unter „Kindersicherung“ auf Seite 36.</li> </ul>	
Annullieren einer Aufnahme/Erinnerung – Timer-Liste	<ol style="list-style-type: none"> <li>1 Drücken Sie .</li> <li>2 Drücken Sie  um die Option „Timer-Liste“ auszuwählen.</li> <li>3 Wählen Sie das zu annullierende Programm mit  aus, und drücken Sie dann . Es erscheint eine Anzeige zur Bestätigung, dass Sie das Programm annullieren wollen.</li> <li>4 Drücken Sie  zur Wahl von „Ja“, und drücken Sie dann  zur Bestätigung.</li> </ol>

**Tipp**

Sie können den digitalen Elektronischen Programmführer (EPG) auch anzeigen, indem Sie „Digitales EPG“ im „MENU“ (Seite 21) wählen.

# Benutzung der Favoritenliste DV3\*



Favoritenliste

Die Favoriten-Funktion gestattet Ihnen, Programme aus einer Liste von bis zu 8 angegebenen Kanälen auszuwählen. Zum Anzeigen der Favoritenliste, siehe „Navigieren in den Menüs“ (Seite 21).

\* Bitte beachten Sie, dass diese Funktion in manchen Ländern eventuell nicht verfügbar ist.

Funktion	Vorgehen
Erstmaliges Erstellen Ihrer Favoritenliste	<p>Es erscheint eine Meldung, in der Sie gefragt werden, ob Sie Kanäle der Favoritenliste hinzufügen wollen, wenn Sie zum ersten Mal „Digitale Favoriten“ im „MENU“ wählen.</p> <ol style="list-style-type: none"> <li>1 Drücken Sie ⊕, um die Option „Ja“ auszuwählen.</li> <li>2 Drücken Sie ⬆/⬇, um den hinzuzufügenden Kanal auszuwählen. Wenn Sie die Kanalnummer kennen, können Sie einen Kanal mithilfe der Zifferntasten direkt auswählen.</li> <li>3 Drücken Sie ⊕. Kanäle, die in der Favoritenliste gespeichert sind, werden durch das Symbol ♥ gekennzeichnet.</li> </ol>
Ausschalten der Favoritenliste	Drücken Sie RETURN.
Wiedergeben eines Kanals	Drücken Sie ⊕, während Sie einen Kanal auswählen.
Hinzufügen oder Löschen von Kanälen in der Favoritenliste	<ol style="list-style-type: none"> <li>1 Drücken Sie die blaue Taste. Kanäle, die in der Favoritenliste gespeichert sind, werden durch das Symbol ♥ gekennzeichnet.</li> <li>2 Drücken Sie ⬆/⬇ um den hinzuzufügenden Kanal auszuwählen. Wenn Sie die Kanalnummer kennen, können Sie einen Kanal mithilfe der Zifferntasten direkt auswählen.</li> <li>3 Drücken Sie ⊕.</li> <li>4 Drücken Sie die blaue Taste, um zur Favoritenliste zurückzukehren.</li> </ol>
Löschen aller Kanäle in der Favoritenliste	<ol style="list-style-type: none"> <li>1 Drücken Sie die blaue Taste.</li> <li>2 Drücken Sie die gelbe Taste. Es erscheint eine Anzeige, um zu bestätigen, dass Sie alle Kanäle in der Favoritenliste löschen wollen.</li> <li>3 Drücken Sie ↵ zur Wahl von „Ja“, und drücken Sie dann ⊕ zur Bestätigung.</li> </ol>

# Bildwiedergabe von angeschlossenen Geräten

Schalten Sie das angeschlossene Gerät ein, und führen Sie folgende Schritte aus.

## Bei Geräten, die mit einem voll belegten 21-poligen Scart-Kabel an die Scart-Buchsen angeschlossen sind



Starten Sie die Wiedergabe am angeschlossenen Gerät.

Das Bild vom angeschlossenen Gerät erscheint auf dem Fernsehschirm.



## Bei einem mit der automatischen Senderspeicherung eingestellten Videorecorder (Seite 6)

Drücken Sie im Analogmodus PROG +/- oder die Zifferntasten zur Wahl des Videokanals.





## Bei anderen angeschlossenen Geräten

Drücken Sie / so oft, bis das richtige Eingangssymbol (siehe unten) auf dem Fernsehschirm angezeigt wird.

### AV1/AV2:

Audio/Video- oder RGB-Eingangssignal über die SCART-Buchse /1 oder 2.  erscheint nur, wenn eine RGB-Signalquelle angeschlossen wurde.







### AV3:

Komponenteneingangssignal von den Buchsen Y, Pb/Cb, Pr/Cr (/3) und Audioeingangssignal von den Buchsen L, R (/3).





### AV4/AV5:

Ein digitales Audio-/Videosignal wird über die Buchse HDMI IN 4/5 eingespeist. Das Audioeingangssignal ist nur analog, wenn das Gerät über die DVI- und Audioausgangsbuchse angeschlossen ist.

### AV6/S-AV6:

Videoeingangssignal über die Videobuchse 6 und Audioeingangssignal über die Audiobuchsen L (MONO), R (6). S-6 erscheint nur, wenn das Gerät an die S-Videobuchse S-6 statt an die Videobuchse 6 angeschlossen ist und das S-Videoeingangssignal über die S-Videobuchse S-6 eingespeist wird.

## Weitere Funktionen

Funktion	Vorgehen
Zurückschalten zum normalen Fernsehbetrieb	Drücken Sie DIGITAL oder ANALOG.
Aufrufen der Indextabelle mit Eingangssignalen	Drücken Sie  , um die Eingangssignal-Indextabelle aufzurufen. (Drücken Sie dann, nur im Analogmodus,  ) Um eine Eingangssignalquelle auszuwählen, drücken Sie erst  /  , dann  .

## Verwendung des Menüs Tools

Drücken Sie TOOLS, um die folgenden Optionen anzuzeigen, wenn Sie Bilder von einem angeschlossenen Gerät außer einem PC wiedergeben.

Optionen	Beschreibung
Energie sparen	Siehe Seite 29.
Bild-Modus	Siehe Seite 23.
Ton-Modus	Siehe Seite 25.
Uhr automatisch stellen (nur im Analogmodus)	Ermöglicht das Umschalten auf den Digitalmodus, um die Uhrzeit zu erhalten.
Abschalttimer	Siehe Seite 29.
KH Lautst.	Zum Einstellen der Lautstärke von Kopfhörern.

## Navigieren in den Menüs

„MENU“ ermöglicht die Nutzung verschiedener praktischer Funktionen dieses Fernsehgerätes. Mithilfe der Fernbedienung können Sie bequem Kanäle oder externe Eingänge wählen. Auch Einstellungen Ihres Fernsehgerätes lassen sich mithilfe von „MENU“ leicht ändern.

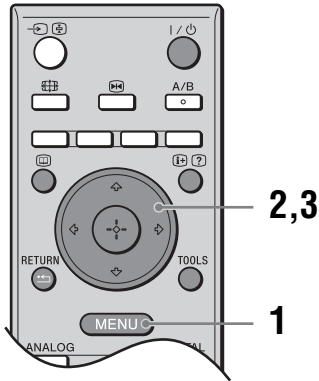

**1** Rufen Sie mit MENU das Menü auf.







**2** Wählen Sie mit  $\uparrow/\downarrow$  eine Option aus.

**3** Drücken Sie  $\oplus$ , um eine ausgewählte Option zu bestätigen.

Zum Beenden des Menüs drücken Sie MENU.

Menü	Beschreibung
Digitale Favoriten (nur in Gebieten mit Digitalfernsehen)	Ruft die Favoritenliste auf. Einzelheiten über die Einstellungen, siehe Seite 19.
Analog (nur in Gebieten mit Digitalfernsehen)	Schaltet auf den zuletzt wiedergegebenen Analogkanal zurück.
Digital (nur in Gebieten mit Digitalfernsehen)	Schaltet auf den zuletzt wiedergegebenen Digitalkanal zurück.
Digitales EPG (nur in Gebieten mit Digitalfernsehen)	Ruft den digitalen Elektronischen Programmführer (EPG) auf. Einzelheiten über die Einstellungen, siehe Seite 17.
Externe Eingänge	Dient zur Wahl der an das Fernsehgerät angeschlossenen Geräte. <ul style="list-style-type: none"> <li>Um den gewünschten externen Eingang wiederzugeben, wählen Sie die Eingangssignalquelle aus und drücken dann <math>\oplus</math>.</li> <li>Um einem externen Eingang ein Etikett zuzuweisen, siehe Seite 28.</li> </ul>

---

Menü	Beschreibung
 Einstellungen	Öffnet den Menübildschirm Einstellungen, auf dem die meisten der erweiterten Einstellungen und Justierungen vorgenommen werden. Wählen Sie ein Menüsymbol bzw. eine Option aus, und nehmen Sie die gewünschte Änderung oder Einstellung mit  /  /  /  vor. Für Einzelheiten über die Einstellungen, siehe Seite 23 bis 36.

---

# Menü „Bild“

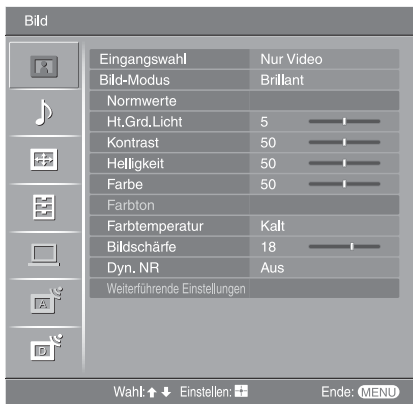

Die unten aufgeführten Optionen stehen im Menü „Bild“ zur Auswahl. Um Optionen in „Einstellungen“ auszuwählen, siehe „Navigieren in den Menüs“ (Seite 21).

## Eingangswahl

Damit wählen Sie, ob die im Menü „Bild“ durchgeführten Einstellungen auf alle Eingänge oder nur den gegenwärtig wiedergegebenen Eingang angewendet werden. „Alle“: Die Einstellungen werden auf alle Eingänge angewendet. „Nur Video“: Die Einstellungen werden nur auf den gegenwärtigen Eingang angewendet.

## Bild-Modus

Zum Auswählen des Bildmodus. „Brillant“: Für verbesserten Bildkontrast und Bildschärfe. „Standard“: Für Standardbilder. Empfohlen für privaten Gebrauch. „Anwender“: Zum Speichern bevorzugter Einstellungen.

## Normwerte

Alle Bildeinstellungen außer „Bild-Modus“ werden auf die Werksvorgaben zurückgesetzt.

## Ht.Grđ.Licht

Dient zum Einstellen der Helligkeit der Hintergrundbeleuchtung.

### Tipp

„Ht.Grđ.Licht“ ist nicht verfügbar, wenn „Energie sparen“ auf „Hoch“ gesetzt wird (Seite 29).

## Kontrast

Dient zum Erhöhen oder Verringern des Bildkontrastes.

## Helligkeit

Dient zum Aufhellen oder Abdunkeln des Bilds.

## Farbe

Dient zum Erhöhen oder Verringern der Farbintensität.

## Farbton

Dient zum Erhöhen oder Verringern der Grüntöne.

### Tipp

„Farbton“ lässt sich nur bei NTSC-Farbsignalen einstellen (z. B. bei Videokassetten aus den USA).

---

## Farbtemperatur

Dient zum Einstellen der Weißdarstellung.

„Kalt“: Bei Weißtönen wird der Blauanteil erhöht.

„Neutral“: Normale Weißtöne.

„Warm 1“/„Warm 2“: Bei Weißtönen wird der Rotanteil erhöht. „Warm 2“ liefert einen stärkeren Rotton als „Warm 1“.

### **Tipp**

„Warm 1“ und „Warm 2“ können nur gewählt werden, wenn „Bild-Modus“ auf „Anwender“ eingestellt wird.

---

## Bildschärfe

Dient zum Erhöhen oder Verringern der Konturenschärfe.

---

## Dyn. NR

Zum Verringern von Bildstörungen (verraushtes Bild) bei schwachen Sendesignalen.

„Autom.“: Die Bildstörungen werden automatisch verringert.

„Hoch“/„Mittel“/„Niedrig“: Die Rauschunterdrückung wird unterschiedlich stark eingestellt.

„Aus“: Die Funktion Dyn. NR wird abgeschaltet.

---

## Weiterführende Einstellungen

Gestattet eine detailliertere Anpassung der Bildfunktion. Wenn Sie „Bild-Modus“ auf „Anwender“ setzen, können Sie diese Einstellungen festlegen/ändern.

„Normwerte“: Dient zur Rücksetzung aller erweiterten Videoeinstellungen auf die Werksvorgaben.

„Schwarzkorrektur“: Hebt schwarze Bereiche des Bilds für stärkeren Kontrast hervor.

„Verb. Kontrastanhebung“: Stellt „Kontrast“ unter Beurteilung der Bildschirmhelligkeit automatisch auf die optimalen Werte ein. Diese Einstellung ist besonders für dunkle Bilder wirksam, da sie die Dynamik des Bilds erhöht.

„Gamma“: Zum Einstellen der Balance zwischen hellen und dunklen Bildbereichen.

„Weisskorrektur“: Hebt weiße Bildteile hervor.

„Farbbrilliance“: Lässt Farben lebhafter erscheinen und ergibt klare Hauttöne.

### **Tipp**

Diese Funktion ist nur dann verfügbar, wenn "Farbraum" auf "Weit" eingestellt ist.

"Farbraum": Zum Verändern des Farbbereichs (nur bei KDL-46S2510, KDL-46S2530, KDL-40S2510, KDL-40S2530).

„MPEG-Rauschunterd.“: Reduziert Bildrauschen in Videos mit MPEG-Komprimierung (nur im Digitalmodus).

---



# Menü „Ton“



Die unten aufgeführten Optionen stehen im Menü „Ton“ zur Auswahl. Um Optionen in „Einstellungen“ auszuwählen, siehe „Navigieren in den Menüs“ (Seite 21).

## Eingangswahl

Damit wählen Sie, ob die im Menü „Ton“ durchgeführten Einstellungen auf alle Eingänge oder nur den gegenwärtig wiedergegebenen Eingang angewendet werden.  
„Alle“: Die Einstellungen werden auf alle Eingänge angewendet.  
„Nur Video“: Die Einstellungen werden nur auf den gegenwärtigen Eingang angewendet.

## Ton-Modus

Dient zur Wahl des Tonmodus.  
„Dynamisch“: Betont Höhen und Bässe.  
„Standard“: Für Standard-Ton. Empfohlen für privaten Gebrauch.  
„Anwender“: Flat response. Gestattet auch die Speicherung Ihrer bevorzugten Einstellungen.

## Normwerte

Dient zur Rücksetzung der Toneinstellungen außer „Ton-Modus“, „Zweiton“ und „KH/LS Link“ auf die Werksvorgaben.

## Höhen

Dient zur Einstellung hochfrequenter Klänge.

## Tiefen

Dient zur Einstellung niederfrequenter Klänge.

## Balance

Reguliert die Balance zwischen dem linken und rechten Lautsprecher.

## Autom.Lautst.

Zum Beibehalten eines konstanten Lautstärkepegels, auch wenn Lautstärke sprünge auftreten (beispielsweise sind Werbespots in der Regel lauter als Fernsehsendungen).

## Lautstärkeversatz

Dient zum Einstellen des Lautstärkepegels des aktuellen Eingangs relativ zu anderen Eingängen, wenn „Eingangswahl“ auf „Nur Video“ gesetzt wird.

## Surround

Dient zur Wahl des Surroundmodus.  
„TruSurround XT“: Für Surroundklang (nur für Stereoprogramme).  
„Stereo Simuliert“: Verleiht Mono-Programmen einen surround-ähnlichen Effekt.  
„Aus“: Für normalen Stereo- oder Mono-Empfang.

**Fortsetzung**

---

**BBE**

Verleiht dem Klang mehr Dynamik durch Kompensieren der Phaseneffekte in den Lautsprechern mit dem „BBE High Definition Sound System“.

---

**Zweiton**

Zum Auswählen des Tons vom Lautsprecher bei einer Stereo- oder Zweikanaltonsendung.

„Stereo“, „Mono“: Bei einer Stereosendung.

„A“/„B“/„Mono“: Bei Zweikanaltonsendungen wählen Sie „A“ für Tonkanal 1, „B“ für Tonkanal 2 oder „Mono“ für einen Monokanal, falls verfügbar.

**Tipp**

Wenn Sie ein an das Fernsehgerät angeschlossenes Gerät auswählen, setzen Sie die Option „Zweiton“ auf „Stereo“, „A“ oder „B“.

---

**KH/LS Link  
(Kopfhörer-  
Lautsprecher-  
Verbindung)**

Schaltet die internen Lautsprecher des Fernsehgerätes aus bzw. ermöglicht eine gleichzeitige Tonausgabe sowohl über das Fernsehgerät als auch über den Kopfhörer.

„Ein“: Die Tonausgabe erfolgt nur über den Kopfhörer.

„Aus“: Die Tonausgabe erfolgt sowohl über das Fernsehgerät als auch über den Kopfhörer.

---

**Tipp**

„Höhen“, „Tiefen“, „Balance“, „Autom.Lautst.“, „Surround“ und „BBE“ sind für Kopfhörer und Audioausgangsbuchsen unwirksam.

# Menü „Bildschirm einstellen“



Die unten aufgeführten Optionen stehen im Menü „Bildschirm einstellen“ zur Auswahl. Um Optionen in „Einstellungen“ auszuwählen, siehe „Navigieren in den Menüs“ (Seite 21).

## Eingangswahl

Damit wählen Sie, ob die im Menü „Bildschirm einstellen“ durchgeführten Einstellungen auf alle Eingänge oder nur den gegenwärtig wiedergegebenen Eingang angewendet werden.

„Alle“: Die Einstellungen werden auf alle Eingänge angewendet.

„Nur Video“: Die Einstellungen werden nur auf den gegenwärtigen Eingang angewendet.

## Bildformat

Einzelheiten zum Bildformat finden Sie auf siehe „Manuelles Wechseln des Bildformats je nach Sendung“ (Seite 15).

## Auto Format

Zum automatischen Wechseln des Bildformats je nach Sendesignal. Wenn Sie Ihre Einstellung beibehalten wollen, wählen Sie „Aus“.

### Tipps

- Auch wenn Sie unter „Auto Format“ die Option „Ein“ oder „Aus“ gewählt haben, können Sie das Bildformat jederzeit durch wiederholtes Drücken von  ändern.
- „Auto Format“ steht nur bei PAL- und SECAM-Signalen zur Verfügung.

## 4:3 Vorwahl

Dient zur Wahl des Standard-Bildschirmmodus für 4:3-Sendungen.

„Smart“: Herkömmliche 4:3-Sendungen werden mit einem Breitbildeffekt angezeigt.

„4:3“: Zeigt konventionelle 4:3-Sendungen in den korrekten Proportionen an.

„Aus“: Die aktuelle Einstellung von „Bildformat“ wird beibehalten, wenn der Kanal oder Eingang gewechselt wird.

### Tipps

Diese Option ist nur verfügbar, wenn „Auto Format“ auf „Ein“ gesetzt wird.

## Anzeigebereich

Dient zum Einstellen der Bildanzeigefläche.

„Normal“: Das Bild wird in Originalgröße angezeigt.

„-1“/„-2“: Das Bild wird vergrößert, um den Bildrand zu verbergen.

## H. Position

Dient zur Einstellung der Horizontalposition des Bilds für das jeweilige Bildschirmformat.

## V. Position

Dient zur Einstellung der Vertikalposition des Bilds, wenn das Bildschirmformat auf Smart (50 Hz) Zoom oder 14:9 eingestellt wird.

## V. Amplitude

Dient zur Einstellung der vertikalen Bildgröße, wenn das Bildschirmformat auf Smart, Zoom oder 14:9 eingestellt wird.

# Menü „Grundeinstellungen“



Im Menü „Grundeinstellungen“ können Sie die unten aufgelisteten Optionen auswählen. Um Optionen in „Einstellungen“ auszuwählen, siehe „Navigieren in den Menüs“ (Seite 21).

## Neuinitialisierung

Dient zum Aufrufen des „Initialisierungsmenüs“, mit dem Sie Sprache und Land/Region wählen und alle verfügbaren digitalen und analogen Kanäle abspeichern können. In der Regel brauchen Sie diesen Vorgang nicht auszuführen, da die Sprache und das Land/die Region sowie die Kanäle von der ersten Konfiguration des Fernsehgeräts bereits eingestellt sind (Seite 5, 6). Mit dieser Option können Sie den Vorgang allerdings erneut ausführen (z. B. um nach einem Umzug Sender neu einzustellen oder nach neu eingeführten Sendekanälen zu suchen).

## Sprache

Zum Auswählen der Sprache, in der die Menüs angezeigt werden.

## AV-Einstellungen

Jedem Gerät, das an die Buchsen an der Seite und an der Rückseite angeschlossen ist, wird ein Name zugewiesen. Der Name wird kurz auf dem Fernsehschirm angezeigt, wenn das Gerät ausgewählt wird. Eingangssignalquellen, die nicht mit irgendwelchen Geräten verbunden sind, können übersprungen werden.

- 1 Wählen Sie mit  $\uparrow/\downarrow$  die gewünschte Eingangsquelle aus, und drücken Sie anschließend  $\oplus$ .
- 2 Wählen Sie mit  $\uparrow/\downarrow$  die gewünschte Option unten aus, und drücken Sie anschließend  $\oplus$ .

Gerätenamen: Verwendet eines der Vorwahl-Etiketten, um dem angeschlossenen Gerät einen Namen zuzuweisen.

„Bearb.“: Erstellen Sie einen eigenen Namen. Führen Sie die Schritte 2 bis 4 unter „Programmnamen“ aus (Seite 32).

„Auslassen“: Eine Eingangsquelle, an die kein Gerät angeschlossen ist, wird übersprungen, wenn Sie mit  $\rightarrow$  die Eingangsquelle auswählen.

## Auto S Video

Dient zur Wahl des Eingangssignals von den S-Videobuchsen  $S \rightarrow \text{6}$ , wenn beide Buchsen  $S \rightarrow \text{6}$  belegt sind.

## Timer-Einstellungen

Dient zum Einstellen des Timers, um das Fernsehgerät ein- und auszuschalten.

### Abschalttimer

Zum Festlegen einer Zeitspanne, nach der das Fernsehgerät automatisch in den Bereitschaftsmodus schaltet.

Wenn der Abschalttimer aktiviert ist, leuchtet die Anzeige  (Timer) am Fernsehgerät (Vorderseite) in Orange auf.

### Tipps

- Wenn Sie das Fernsehgerät aus- und wieder einschalten, wird „Abschalttimer“ auf „Aus“ zurückgesetzt.
- „Fernsehgerät wird bald durch Abschalttimerabgeschaltet.“ wird eine Minute, bevor das Fernsehgerät in den Bereitschaftsmodus schaltet, auf dem Fernsehschirm angezeigt.

### Einschalttimer

Dient zum Einstellen des Timers, um das Fernsehgerät einzuschalten.

„Tag“: Dient zur Wahl des Tages, an dem der Einschalttimer aktiviert werden soll.

„Zeit“: Dient zum Einstellen der Einschaltzeit des Fernsehgerätes.

„Dauer“: Dient zur Wahl der Zeitdauer, nach der das Fernsehgerät automatisch wieder auf den Bereitschaftsmodus umschaltet.

„Lautstärkeinst.“: Dient zum Einstellen der Lautstärke, wenn der Timer das Fernsehgerät einschaltet.

### Uhr einstellen

Stattet eine manuelle Einstellung der Uhr. Wenn das Fernsehgerät digitale Kanäle empfängt, kann die Uhr nicht manuell eingestellt werden, da sie auf den Timecode des Sendesignals abgestimmt wird.

## Energie sparen



Dient zur Wahl des Stromsparmodus, um den Stromverbrauch des Fernsehgerätes zu reduzieren.

Wenn „Bild aus“ gewählt wird, wird das Bild abgeschaltet, und die Anzeige  (Bildabschaltung) am Fernsehgerät (Vorderseite) leuchtet grün auf. Der Ton bleibt unverändert.

## Lichtsensor

Die Bildeinstellungen werden entsprechend dem Umlicht im Raum automatisch optimiert.



## AV2 Ausgang

Zum Ausgeben von Signalen über die Buchse  2 an der Rückseite des Fernsehgeräts. Wenn Sie einen Videorecorder oder ein anderes Aufnahmegerät an die Buchse  2 anschließen, können Sie die zugespilten Signale von angeschlossenen Geräten an anderen Buchsen des Fernsehgeräts aufnehmen.

„TV“: Eine Sendung wird ausgegeben.

„AV1“: Signale vom an die Buchse  1 angeschlossenen Gerät werden ausgegeben.

„AV6“: Signale vom an die Buchse  6 angeschlossenen Gerät werden ausgegeben.

„Autom.“: Der jeweilige Bildschirminhalt wird ausgegeben (außer Signalen von den Buchsen  3, PC  und HDMI IN 4/5).

## Stummstartfunktion

Der Lautstärkeregel wird beim Einschalten des Fernsehgerätes zunächst auf einen niedrigen Pegel gestellt, worauf die Lautstärke allmählich auf den voreingestellten Pegel erhöht wird.

**Fortsetzung**

---

<b>Lautsprecher</b>	Zum Ein-/Ausschalten der internen Lautsprecher des Fernsehgeräts. „Ein“: Die Lautsprecher des Fernsehgerätes werden eingeschaltet, um den Fernsehton über die internen Lautsprecher wiederzugeben. „Aus“: Die Lautsprecher des Fernsehgerätes werden ausgeschaltet, um den Fernsehton nur über Ihre an die Audioausgangsbuchsen angeschlossene externe Audioanlage wiederzugeben.
<b>Farbsystem</b>	Dient zur Wahl des Farbsystems („Autom.“, „PAL“, „SECAM“, „NTSC3.58“, „NTSC4.43“ oder „PAL60“) entsprechend dem von der Eingangssignalquelle eingespeisten Signal.
<b>Produktinformation</b>	Die Systeminformationen Ihres Fernsehgerätes werden angezeigt.
<b>Kompl. Rückst.</b>	Alle Grundeinstellungen werden auf die Werksvorgaben zurückgesetzt, und dann wird der Bildschirm „Neuinitialisierung“ aufgerufen.

---

# Menü „PC Einstellungen“

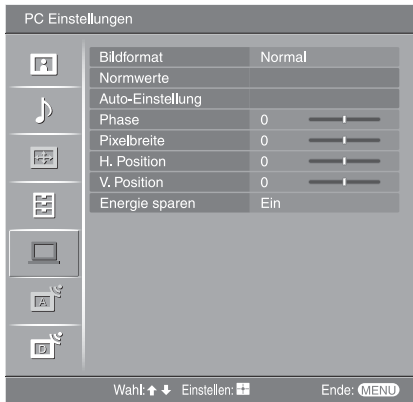

Die unten aufgeführten Optionen stehen im Menü „PC Einstellungen“ zur Auswahl. Um Optionen in „Einstellungen“ auszuwählen, siehe „Navigieren in den Menüs“ (Seite 21).

## Bildformat

Dient zur Wahl des Bildschirmmodus für die Anzeige des von Ihrem PC eingespeisten Eingangssignals.

„Normal“: Das Bild wird in Originalgröße angezeigt.

„Voll 1“: Das Bild wird unter Beibehaltung seines Horizontal-Vertikal-Seitenverhältnisses bildschirmfüllend vergrößert.

„Voll 2“: Das Bild wird bildschirmfüllend vergrößert.

## Normwerte

Dient zur Rücksetzung der PC-Einstellungen außer „Bildformat“ und „Energie sparen“ auf die Werksvorgaben.

## Auto-Einstellung

Anzeigeposition und Phase des Bilds werden automatisch eingestellt, wenn das Fernsehgerät ein Eingangssignal vom angeschlossenen PC empfängt.

### Tipp

Auto-Einstellung funktioniert bei bestimmten Eingangssignalen eventuell nicht richtig. Nehmen Sie in solchen Fällen eine manuelle Einstellung von „Phase“, „Pixelbreite“, „H. Position“ und „V. Position“ vor.

## Phase

Dient zur Einstellung der Phase, wenn der Bildschirm flimmert.

## Pixelbreite

Dient zur Einstellung der Pixelbreite, wenn das Bild unerwünschte vertikale Streifen aufweist.

## H. Position

Dient zur Einstellung der Horizontalposition des Bilds für das jeweilige Bildschirmformat.

## V. Position

Dient zur Einstellung der Vertikalposition des Bilds für das jeweilige Bildschirmformat.

## Energie sparen

Schaltet das Fernsehgerät in den Bereitschaftsmodus, wenn 30 Sekunden lang kein Signal empfangen wird.

# Menü „Analoge Einstellungen“ (nur Analogmodus)



Mithilfe des Menüs „Analoge Einstellungen“ können Sie die Analogeeinstellungen ändern/festlegen. Um Optionen in „Einstellungen“ auszuwählen, siehe „Navigieren in den Menüs“ (Seite 21).

## Einst. Direkteing.

Wenn „Einst. Direkteing.“ auf „Ein“ gesetzt ist, können Sie einen analogen Kanal mit den Zifferntasten (0 – 9) an der Fernbedienung auswählen.

### Hinweis

Wenn „Einst. Direkteing.“ auf „Ein“ gesetzt ist, können die Kanalnummern 10 und höher nicht durch Eingabe von zwei Ziffern mit der Fernbedienung eingegeben werden.

## Autom. Progr.

Dient zum Abspeichern aller verfügbaren analogen Kanäle.

In der Regel brauchen Sie diesen Vorgang nicht auszuführen, da die Kanäle von der ersten Konfiguration des Fernsehgeräts bereits eingestellt sind (Seite 5, 6). Mit dieser Option können Sie den Vorgang allerdings erneut ausführen (z. B. um nach einem Umzug Sender neu einzustellen oder nach neu eingeführten Sendekanälen zu suchen).

## Programme ordnen

Dient zum Ändern der Reihenfolge, in der die analogen Kanäle im Fernsehgerät gespeichert sind.

- 1 Wählen Sie mit  $\updownarrow$  den Kanal aus, den Sie zu einer anderen Programmposition verschieben wollen, und drücken Sie dann  $\oplus$ .
- 2 Wählen Sie mit  $\updownarrow$  die neue Position für den Kanal aus, und drücken Sie anschließend  $\oplus$ .

## Programmnamen

Zum Zuordnen eines beliebigen Namens aus bis zu fünf Buchstaben oder Ziffern zu einem Kanal. Der Name wird kurz auf dem Fernsehschirm angezeigt, wenn der Kanal ausgewählt wird. (Die Namen der Kanäle werden in der Regel automatisch vom Videotext abgerufen, falls verfügbar.)

- 1 Wählen Sie mit  $\updownarrow$  den zu benennenden Kanal aus, und drücken Sie  $\oplus$ .
- 2 Wählen Sie mit  $\updownarrow$  den gewünschten Buchstaben bzw. die Ziffer aus („\_“ für ein Leerzeichen), und drücken Sie  $\rightleftarrows$ .

### Wenn Sie ein falsches Zeichen eingegeben haben

Drücken Sie  $\rightleftarrows$ , um das falsche Zeichen auszuwählen. Drücken Sie dann  $\updownarrow$ , um das korrekte Zeichen auszuwählen.

### So löschen Sie alle Zeichen

Wählen Sie „Normwerte“, und drücken Sie dann  $\oplus$ .

- 3 Gehen Sie wie in Schritt 2 erläutert vor, bis Sie den ganzen Namen eingegeben haben.
- 4 Wählen Sie „OK“, und drücken Sie dann  $\oplus$ .



Bevor Sie „Name“/„AFT“/„Audio-Filter“/„Auslassen“/„Dekoder“ auswählen, wählen Sie mit PROG +/- die Programmnummer mit dem Kanal aus. Sie können keine Programmnummer auswählen, für die das Auslassen eingestellt wurde (Seite 34).

### Programm/TV-System/Kanal

Sie können Programmkanäle manuell abspeichern.

- 1 Wählen Sie mit  $\uparrow/\downarrow$  die Option „Programm“ aus, und drücken Sie anschließend  $\oplus$ .
- 2 Wählen Sie mit  $\uparrow/\downarrow$  die Programmnummer aus, für die Sie manuell einen Kanal speichern wollen (zum Einstellen des Videorecorders wählen Sie Kanal 00), und drücken Sie dann RETURN.
- 3 Wählen Sie mit  $\uparrow/\downarrow$  die Option „TV-System“ aus, und drücken Sie anschließend  $\oplus$ .
- 4 Wählen Sie mit  $\uparrow/\downarrow$  eine der folgenden Fernsehnormen aus, und drücken Sie anschließend  $\leftarrow$ .  
B/G: Für westeuropäische Länder/Regionen  
D/K: Für osteuropäische Länder/Regionen  
L: Für Frankreich  
I: Für Großbritannien
- 5 Wählen Sie mit  $\uparrow/\downarrow$  die Option „Kanal“ aus, und drücken Sie anschließend  $\oplus$ .
- 6 Wählen Sie mit  $\uparrow/\downarrow$  die Option „S“ (für Kabelkanäle) oder „C“ (für terrestrische Kanäle) aus, und drücken Sie  $\rightarrow$ .
- 7 Speichern Sie die Kanäle wie im Folgenden erläutert:

#### Wenn Sie die Kanalnummer (Frequenz) nicht kennen

Suchen Sie mit  $\uparrow/\downarrow$  nach dem nächsten verfügbaren Kanal. Wenn ein Kanal gefunden wird, stoppt die Suche. Drücken Sie zum Weitersuchen  $\uparrow/\downarrow$ .

#### Wenn Sie die Kanalnummer (Frequenz) kennen

Geben Sie mit den Zahlentasten die Kanalnummer des gewünschten Senders oder die Kanalnummer für den Videorecorder ein.

- 8 Drücken Sie  $\oplus$ , um nach „Bestätigen“ zu springen, und drücken Sie dann  $\oplus$ .
- 9 Wählen Sie mit  $\downarrow$  die Option „OK“ aus, und drücken Sie anschließend  $\oplus$ . Gehen Sie wie oben erläutert vor, wenn Sie weitere Kanäle manuell speichern wollen.

### Name

Zum Zuordnen eines beliebigen Namens aus bis zu fünf Buchstaben oder Ziffern zum ausgewählten Kanal. Dieser Name wird kurz auf dem Fernsehschirm angezeigt, wenn der Kanal ausgewählt wird.

Um Zeichen einzugeben, führen Sie die Schritte 2 bis 4 unter „Programmnamen“ aus (Seite 32).

### AFT

Gestattet eine manuelle Feinabstimmung der ausgewählten Programmnummer, wenn Sie den Eindruck haben, die Bildqualität dadurch verbessern zu können. Die Feinabstimmung ist innerhalb des Bereichs von -15 bis +15 möglich. Wenn Sie „Ein“ wählen, erfolgt die Feinabstimmung automatisch.

### Audio-Filter

Der Klang einzelner Kanäle wird bei Monosendungen mit Tonstörungen verbessert. In einigen Fällen kann es beim Wiedergeben von Monosendungen durch nicht standardmäßige Sendesignale zu Tonverzerrungen oder Tonaussetzern kommen. Wenn keine Tonverzerrungen zu hören sind, empfiehlt es sich, diese Option in der werkseitigen Einstellung „Aus“ zu lassen.

---



### Hinweise

- Sie können einen Sender nicht in Stereo oder mit Zweiton empfangen, wenn „Niedrig“ oder „Hoch“ ausgewählt ist.
- „Audio-Filter“ ist nicht verfügbar, wenn „TV-System“ auf „L“ gesetzt wird.

### Auslassen

Unbenutzte analoge Kanäle werden übersprungen, wenn Sie PROG +/- zur Auswahl der Kanäle drücken. (Mit den Zahlentasten können Sie einen übersprungenen Kanal weiterhin auswählen.)

### Dekoder

Dient zum Betrachten und Aufnehmen des ausgewählten verschlüsselten Kanals, wenn Sie einen Decoder verwenden, der direkt an die Buchse SCART  1 oder über einen Videorecorder an die Buchse SCART  2 angeschlossen ist.

### Hinweis

Je nachdem, was Sie unter „Land“ als Land bzw. Region ausgewählt haben (Seite 6), steht diese Option möglicherweise nicht zur Verfügung.

### Bestätigen

Speichern Sie die an den Einstellungen „Manuell abspeichern“ durchgeführten Änderungen.

---

# Menü „Digitale Einstellungen“ DV3



Mithilfe des Menüs „Digitale Einstellungen“ können Sie die digitalen Einstellungen ändern/festlegen. Wählen Sie „Digital Einstellung“, und drücken Sie  $\oplus$ , um die folgenden Menüs anzuzeigen. Um Optionen in „Einstellungen“ auszuwählen, siehe „Navigieren in den Menüs“ (Seite 21).

## Digitaler Suchlauf

Dient zum Anzeigen des Menüs „Digitaler Suchlauf“.

### Auto. Digital-Suchlauf

Dient zum Abspeichern aller verfügbaren digitalen Kanäle.

In der Regel brauchen Sie diesen Vorgang nicht auszuführen, da die Kanäle von der ersten Konfiguration des Fernsehgeräts bereits eingestellt sind (Seite 6). Mit dieser Option können Sie den Vorgang allerdings erneut ausführen (z. B. um nach einem Umzug Sender neu einzustellen oder nach neu eingeführten Sendekanälen zu suchen).

### Programmliste editieren

Dient zum Löschen unerwünschter, im Fernsehgerät gespeicherter digitaler Kanäle und zum Ändern der Reihenfolge der im Fernsehgerät gespeicherten digitalen Kanäle.

- 1 Wählen Sie mit  $\uparrow/\downarrow$  den Kanal aus, den Sie löschen oder zu einer neuen Position verschieben wollen.

#### Wenn Sie die Programmnummer (Frequenz) kennen

Geben Sie mithilfe der Zifferntasten die dreistellige Programmnummer der gewünschten Sendung ein.

- 2 Gehen Sie folgendermaßen vor, um digitale Kanäle zu löschen oder ihre Reihenfolge zu ändern:

#### Zum Löschen eines digitalen Kanals

Drücken Sie  $\oplus$ . Es erscheint eine Meldung zur Bestätigung, dass der ausgewählte digitale Kanal gelöscht werden soll. Wählen Sie mit  $\leftarrow$  die Option „Ja“ aus, und drücken Sie anschließend  $\oplus$ .

#### Zum Ändern der Reihenfolge der digitalen Kanäle

Drücken Sie  $\rightarrow$ , dann  $\uparrow/\downarrow$ , um die neue Position für den Kanal zu wählen, und drücken Sie dann  $\leftarrow$ . Falls erforderlich, gehen Sie zum Verschieben weiterer Kanäle wie in Schritt 1 und 2 erläutert vor.

- 3 Drücken Sie RETURN.

### Manueller Digital-Suchlauf

Dient zum manuellen Abstimmen der digitalen Kanäle.

- 1 Geben Sie mit den Zifferntasten die Nummer des Kanals ein, den Sie manuell abstimmen wollen, und drücken Sie dann  $\uparrow/\downarrow$ , um den Kanal abzustimmen.
- 2 Wenn die verfügbaren Kanäle gefunden worden sind, drücken Sie  $\uparrow/\downarrow$ , um den zu speichernden Kanal auszuwählen, und drücken Sie dann  $\oplus$ .
- 3 Wählen Sie mit  $\uparrow/\downarrow$  die Programmnummer aus, unter der Sie den neuen Kanal speichern wollen, und drücken Sie dann  $\oplus$ .

Wiederholen Sie den obigen Vorgang, um weitere Kanäle manuell abzustimmen.

Fortsetzung

---

## Digital Einstellung

Dient zum Anzeigen des Menüs „Digital Einstellung“.

### Untertitel Einstellung\*

Dient zum Anzeigen digitaler Untertitel auf dem Bildschirm.

Wenn „Hörbehindert“ gewählt wird, können bestimmte Sichthilfen ebenfalls zusammen mit den Untertiteln angezeigt werden (falls die TV-Kanäle solche Informationen ausstrahlen).

### Sprache für Untertitel\*

Dient zur Wahl der Untertitelsprache.

### Audio-Sprache\*

Dient zur Wahl der für ein Programm verwendeten Dialogsprache. Manche digitalen Kanäle senden möglicherweise mehrere Dialogsprachen für ein Programm.

### Audio-Typ\*

Dient zum Erhöhen des Tonpegels, wenn „Hörbehindert“ gewählt wird.

### Kindersicherung\*

Dient zum Festlegen einer Altersgrenze für bestimmte Programme. Ein Programm, das die Altersgrenze überschreitet, kann nur nach korrekter Eingabe eines PIN-Codes angeschaut werden.

- 1 Geben Sie Ihren vorhandenen PIN-Code mit den Zifferntasten ein.  
Falls Sie zuvor noch keinen PIN-Code eingegeben haben, erscheint ein PIN-Code-Eingabebildschirm. Folgen Sie den nachstehenden Anweisungen unter „PIN-Code“.
- 2 Drücken Sie  $\uparrow/\downarrow$  zur Wahl der Altersgrenze oder „Ohne“ (für uneingeschränkte Wiedergabe), und drücken Sie dann  $\oplus$ .
- 3 Drücken Sie RETURN.

### PIN-Code\*

Dient zum erstmaligen Einstellen des PIN-Codes, oder gestattet eine Änderung Ihres PIN-Codes.

- 1 Geben Sie den PIN-Code wie folgt ein:  
**Wenn Sie bereits einen PIN-Code eingestellt haben**  
Geben Sie Ihren vorhandenen PIN-Code mit den Zifferntasten ein.  
**Wenn Sie noch keinen PIN-Code eingestellt haben**  
Geben Sie den werksseitig vorgegebenen PIN-Code „9999“ mit den Zifferntasten ein.
- 2 Geben Sie den neuen PIN-Code mit den Zifferntasten ein.  
Es erscheint eine Meldung, dass der neue PIN-Code akzeptiert worden ist.
- 3 Drücken Sie RETURN.

### Tipp

Der PIN-Code „9999“ wird immer akzeptiert.

### Technische Einstellungen

Dient zum Anzeigen des Menüs für die technischen Einstellungen.

„Dienste autom. aktualisieren“: Ermöglicht es dem Fernsehgerät, neue digitale Dienste zu erkennen und zu speichern, sobald diese verfügbar werden.

„Software Download“: Ermöglicht es dem Fernsehgerät, Software-Updates über Ihre vorhandene Antenne automatisch zu empfangen (wenn diese herausgegeben werden). Sony empfiehlt, diese Option immer auf „Ein“ eingestellt zu lassen. Wenn Sie keine Aktualisierung Ihrer Software wünschen, setzen Sie diese Option auf „Aus“.

„Systeminfo“: Zeigt die aktuelle Software-Version und den Signalpegel an.

„Zeitzone“: Gestattet Ihnen die manuelle Wahl der Zeitzone, in der Sie sich befinden, wenn sie von der Standard-Zeitzoneneinstellung für Ihr Land abweicht.

### CA-Modul-Einstellung

Diese Option gestattet es Ihnen, auf einen Pay Per View-Dienst zuzugreifen, nachdem Sie ein Conditional Access Module (CAM) und eine View Card erhalten haben. Die Lage der Buchse  (PCMCIA) ist auf Seite 37 beschrieben.

---

\* Bitte beachten Sie, dass diese Funktion in manchen Ländern eventuell nicht verfügbar ist.

# Anschließen von Zusatzgeräten

Sie können viele unterschiedliche Geräte zusätzlich an das Fernsehgerät anschließen. Die Verbindungskabel werden nicht mitgeliefert.

## Anschlüsse am Fernsehgerät (Seite)

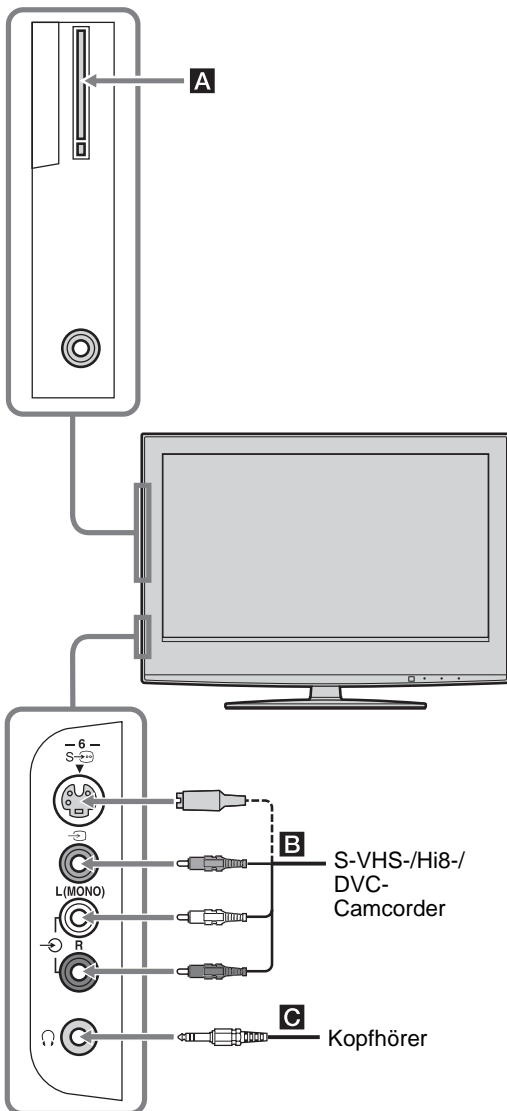

Anschließen	Vorgehen
Conditional Access Module (CAM) <b>A</b>	Zur Benutzung von Pay Per View-Diensten. Einzelheiten entnehmen Sie bitte der Bedienungsanleitung Ihres CAM. Um das CAM zu benutzen, entfernen Sie die Gummikappe vom CAM-Schacht. Schalten Sie das Fernsehgerät aus, wenn Sie Ihr CAM in den CAM-Schacht einführen. Wenn Sie das CAM nicht benutzen, empfehlen wir, den CAM-Schacht wieder mit der Kappe abzudecken. <b>Hinweis</b> CAM wird nicht in allen Ländern unterstützt. Bitte fragen Sie Ihren Vertragshändler.
S-VHS-/Hi8-/DVC-Camcorder <b>B</b>	Anschließen an die S-Videobuchse S-6 oder die Videobuchse 6 und die Audiobuchsen 6. Um Bildrauschen zu vermeiden, schließen Sie den Camcorder nicht an die Videobuchse 6 und die S-Videobuchse S-6 gleichzeitig an. Schließen Sie Mono-Geräte an die Buchse L 6 an.
Kopfhörer <b>C</b>	Anschließen an die Buchse , wenn Sie den Ton vom Fernsehgerät über Kopfhörer wiedergeben lassen wollen.

## Anschließen an das Fernsehgerät (Rückseite)

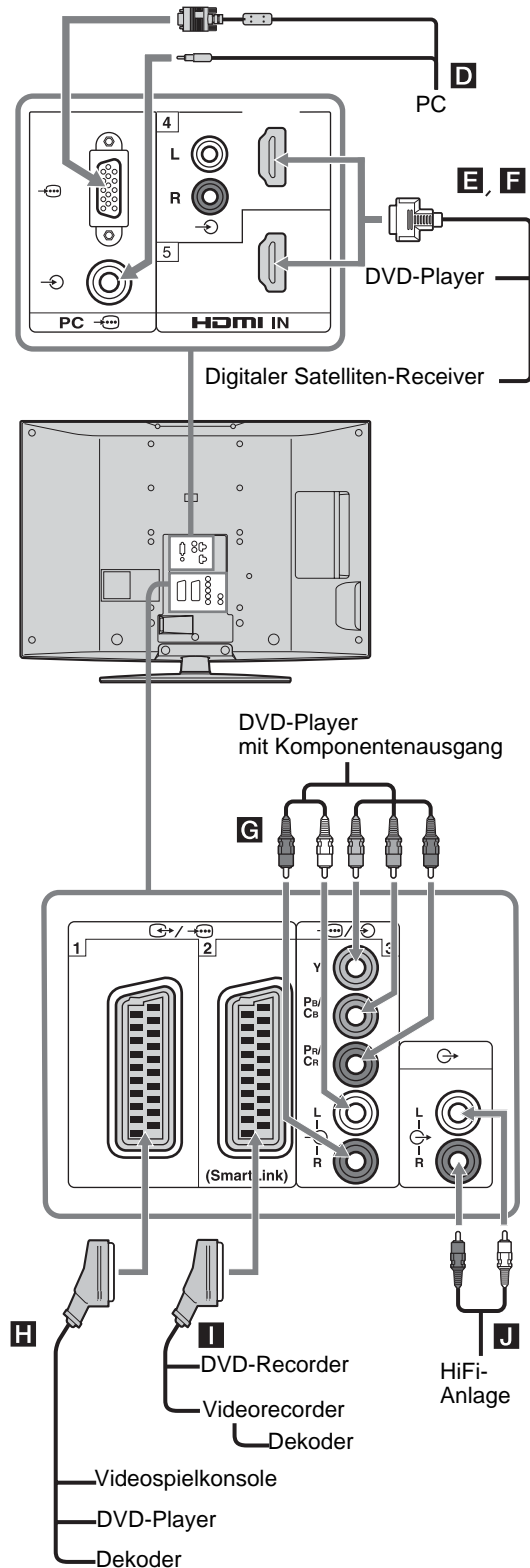

### Anschließen Vorgehen

**PC D** Anschließen an die Buchsen PC . Es wird empfohlen, ein PC-Kabel mit Ferritringen zu benutzen.

**Digitaler Satelliten-Receiver oder DVD-Player E, F** Nehmen Sie den Anschluss an die Buchse HDMI IN 4 oder 5 vor, wenn das Gerät eine HDMI-Buchse besitzt. Digitale Video- und Audiosignale werden vom Gerät eingespeist. Wenn das Gerät über eine DVI-Buchse verfügt, verbinden Sie die DVI-Buchse über einen DVI-HDMI-Adapter (nicht mitgeliefert) mit der Buchse HDMI IN 4 und die Audioausgänge des Geräts mit den Audioeingängen HDMI IN 4.

#### Hinweise

- Die HDMI-Buchsen unterstützen nur die folgenden Videoeingangssignale: 480i, 480p, 576i, 576p, 720p und 1080i. Um einen PC anzuschließen, verwenden Sie bitte die Buchse PC .
- Verwenden Sie nur ein HDMI-Kabel mit dem HDMI-Logo.

**DVD-Player mit Komponentenausgang G** Anschließen an die Komponenten- und Audiobuchsen 3.

**Videospielkonsole, DVD-Player oder Decoder H** Anschließen an die SCART-Buchse 1. Wenn Sie einen Decoder anschließen, wird das verschlüsselte Signal vom Fernsehgerät in den Decoder eingespeist und dann vom Decoder unverschlüsselt ausgegeben.

**DVD-Recorder oder Videorecorder mit SmartLink-Unterstützung I** Anschließen an die SCART-Buchse 2. SmartLink stellt eine direkte Verbindung zwischen dem Fernsehgerät und einem Videorecorder bzw. DVD-Recorder her.

**HiFi-Stereoanlage J** Anschließen an die Audioausgangsbuchsen , wenn Sie den Ton vom Fernsehgerät über eine HiFi-Stereoanlage wiedergeben lassen wollen.

## Verwendung des Menüs Tools im PC-Eingangsmodus

Drücken Sie TOOLS, um die folgenden Optionen anzuzeigen, wenn Sie Bilder vom angeschlossenen PC wiedergeben.

Optionen	Beschreibung
Energie sparen	Siehe Seite 29.
Bild-Modus	Siehe Seite 23.
Ton-Modus	Siehe Seite 25.
Auto-Einstellung	Siehe Seite 31.
H. Position	Siehe Seite 31.
V. Position	Siehe Seite 31.
Uhr automatisch stellen (nur im Analogmodus)	Ermöglicht das Umschalten auf den Digitalmodus, um die Uhrzeit zu erhalten.
KH Lautst.	Zum Einstellen der Lautstärke von Kopfhörern.

## Technische Daten

### Anzeigeeinheit

Betriebsspannung:

220–240 V Wechselstrom, 50 Hz

Bildschirmgröße:

KDL-46S2510/KDL-46S2530:

46 Zoll (Ca. 116,9 cm, diagonal gemessen)

KDL-40S2510/KDL-40S2530:

40 Zoll (Ca. 101,6 cm, diagonal gemessen)

KDL-32S2510/KDL-32S2520/KDL-32S2530:

32 Zoll (Ca. 80,1 cm, diagonal gemessen)

Anzeigeauflösung:

1.366 Punkte (horizontal) × 768 Zeilen (vertikal)

Leistungsaufnahme:

KDL-46S2510/KDL-46S2530: 220 W

KDL-40S2510/KDL-40S2530: 180 W

KDL-32S2510/KDL-32S2520/KDL-32S2530: 125 W

Leistungsaufnahme im Bereitschaftsmodus\*:

0,3 W

\* Die angegebene Bereitschaftsleistung ist erreicht, nachdem das Fernsehgerät notwendige interne Prozesse abgeschlossen hat.

Abmessungen (B × H × T):

KDL-46S2510/KDL-46S2530:

Ca. 1.120 × 805 × 334 mm (mit Ständer)

Ca. 1.120 × 755 × 116 mm (ohne Ständer)

KDL-40S2510/KDL-40S2530:

Ca. 988 × 716 × 334 mm (mit Ständer)

Ca. 988 × 664 × 103 mm (ohne Ständer)

KDL-32S2510/KDL-32S2520/KDL-32S2530:

Ca. 792 × 593 × 219 mm (mit Ständer)

Ca. 792 × 546 × 99 mm (ohne Ständer)

Gewicht:

KDL-46S2510/KDL-46S2530:

Ca. 34 kg (mit Ständer)

Ca. 28 kg (ohne Ständer)

KDL-40S2510/KDL-40S2530:

Ca. 27 kg (mit Ständer)

Ca. 21 kg (ohne Ständer)

KDL-32S2510/KDL-32S2520/KDL-32S2530:

Ca. 17 kg (mit Ständer)

Ca. 15 kg (ohne Ständer)

### Bildschirmsystem

LCD-Bildschirm (Flüssigkristall-Display)

### Fernsehsystem

Analog: Je nach ausgewähltem Land/Gebiet:  
B/G/H, D/K, L, I

Digital: DVB-T

### Farb-/Videosystem

Analog: PAL, SECAM  
NTSC 3.58, 4.43 (nur Videoeingang)

Digital: MPEG-2 MP@ML

### Antenne



75-Ohm-Außenantenne für VHF/UHF

### Kanalbereich



Analog: VHF: E2–E12  
UHF: E21–E69  
CATV: S1–S20  
HYPER: S21–S41  
D/K: R1–R12, R21–R69  
L: F2–F10, B–Q, F21–F69  
I: UHF B21–B69

Digital: VHF/UHF

### Anschlüsse

 /  1

21-poliger Scart-Anschluss (CENELEC-Standard) mit Audio-/Videoeingang, RGB-Eingang und Audio-/Videoausgang für Fernsehsignale.

 /  2 (SmartLink)

21-poliger Scart-Anschluss (CENELEC-Standard) mit Audio-/Videoeingang, RGB-Eingang, wählbarem Audio-/Videoausgang und SmartLink-Schnittstelle.

 3

Unterstützte Formate: 1080i, 720p, 576p, 576i, 480p, 480i

Y: 1 Vp-p, 75 Ohm, 0,3 V, sync-negativ

P<sub>B</sub>/C<sub>B</sub>: 0,7 Vp-p, 75 Ohm

P<sub>R</sub>/C<sub>R</sub>: 0,7 Vp-p, 75 Ohm

 3

Audioeingang (Cinchbuchsen)

500 mV effektiver Mittelwert

Impedanz: 47 kOhm

HDMI IN 4, 5

Video: 1080i, 720p, 576p, 576i, 480p, 480i

Audio: Zwei Kanäle, linear, PCM

32, 44,1 und 48 kHz, 16, 20 und 24 Bit

Analog-Audio (Cinchbuchsen):

500 mV effektiver Mittelwert, Impedanz  
47 kOhm (nur HDMI IN 4)

 6 S-Videoeingang (4-polig, Mini-DIN)

 6 Videoeingang (Cinchbuchse)

 6 Audioeingang (Cinchbuchsen)

 Audioausgang (links/rechts) (Cinchbuchsen)

PC  PC-Eingang (15 D-Sub) (siehe Seite 41)

G: 0,7 Vs-s, 75 Ohm, kein Sync auf Grün

B: 0,7 Vs-s, 75 Ohm, kein Sync auf Grün

R: 0,7 Vs-s, 75 Ohm, kein Sync auf Grün

HD: 1-5 Vs-s

VD: 1-5 Vs-s

 PC-Audioeingang (Minibuchse)

 Kopfhörerbuchse

 CAM (Conditional Access Module)-Schacht



## Tonausgabe

10 W + 10 W

## Mitgeliefertes Zubehör

Siehe „1: Überprüfen des Zubehörs“ auf Seite 4.

## Sonderzubehör

- Wandmontagehalterung  
SU-WL51 (für KDL-46S2510/KDL-46S2530/  
KDL-40S2510/KDL-40S2530)  
SU-WL31 (für KDL-32S2510/KDL-32S2520/  
KDL-32S2530)

Änderungen, die dem technischen Fortschritt dienen, bleiben vorbehalten.

## PC-Eingangssignal-Referenztafel

Signale	Horizontal (Pixel)	Vertikal (Zeile)	Horizontal- frequenz (kHz)	Vertikal- frequenz (Hz)	Standard
VGA	<b>640</b>	<b>480</b>	<b>31,5</b>	<b>60</b>	<b>VGA</b>
	640	480	37,5	75	VESA
	720	400	31,5	70	VGA-T
SVGA	<b>800</b>	<b>600</b>	<b>37,9</b>	<b>60</b>	<b>VESA-Richtlinien</b>
	800	600	46,9	75	VESA
XGA	<b>1024</b>	<b>768</b>	<b>48,4</b>	<b>60</b>	<b>VESA-Richtlinien</b>
	1024	768	56,5	70	VESA
	1024	768	60	75	VESA
WXGA	<b>1280</b>	<b>768</b>	<b>47,4</b>	<b>60</b>	<b>VESA</b>
	<b>1280</b>	<b>768</b>	<b>47,8</b>	<b>60</b>	<b>VESA</b>
	<b>1360</b>	<b>768</b>	<b>47,7</b>	<b>60</b>	<b>VESA</b>



- Der PC-Eingang dieses Fernsehgerätes unterstützt Sync auf Grün oder Composite Sync nicht.
- Der PC-Eingang dieses Fernsehgerätes unterstützt keine Interlace-Signale.
- Der PC-Eingang dieses Fernsehgerätes unterstützt die in der obigen Tabelle fett gedruckten Signale mit einer Vertikalfrequenz von 60 Hz.
- Um die beste Bildqualität zu erzielen, wird empfohlen, PC-Signale mit einer Vertikalfrequenz von 60 Hz zu verwenden. Bei Plug and Play-Geräten werden automatisch Signale mit einer Vertikalfrequenz von 60 Hz gewählt.

# Störungsbehebung

Überprüfen Sie, ob die Anzeige  (Bereitschaft) rot blinkt.

## Wenn die Anzeige blinkt





Die Selbstdiagnosefunktion wurde aktiviert.

- 1 Messen Sie, wie lange die Anzeige  (Bereitschaft) blinkt und erlischt.  
Beispiel: Die Anzeige blinkt zwei Sekunden lang, blinkt eine Sekunde lang nicht, und blinkt dann wieder für zwei Sekunden.
- 2 Schalten Sie das Fernsehgerät mit der Netztaaste  (Oberseite) aus, trennen Sie das Netzkabel ab, und teilen Sie Ihrem Händler oder der Sony-Kundendienststelle mit, wie oft die Anzeige blinkt (Dauer und Intervall).

## Wenn die Anzeige nicht blinkt

- 1 Prüfen Sie die Posten in den nachstehenden Tabellen.
- 2 Wenn sich das Problem anhand dieser Maßnahmen nicht beheben lässt, lassen Sie das Fernsehgerät von qualifiziertem Kundendienstpersonal überprüfen.

## Bild

Problem	Ursache/Abhilfemaßnahme
Kein Bild (Bildschirm ist schwarz) und kein Ton	<ul style="list-style-type: none"><li>• Überprüfen Sie die Antennenverbindung.</li><li>• Schließen Sie das Fernsehgerät an das Stromnetz an, und drücken Sie  am Fernsehgerät (Oberseite).</li><li>• Wenn die Anzeige  (Bereitschaft) rot leuchtet, drücken Sie .</li></ul>
Von dem an den Scart-Anschluss angeschlossenen Gerät werden kein Bild und keine Menüs angezeigt	<ul style="list-style-type: none"><li>• Stellen Sie sicher, dass das angeschlossene Gerät eingeschaltet ist, und drücken Sie / so oft, bis das richtige Eingangssymbol auf dem Bildschirm erscheint.</li><li>• Überprüfen Sie die Verbindung zwischen dem angeschlossenen Gerät und dem Fernsehgerät.</li></ul>
Doppelbilder bzw. Nachbilder treten auf	<ul style="list-style-type: none"><li>• Überprüfen Sie die Antennen-/Kabelverbindungen.</li><li>• Überprüfen Sie Lage und Ausrichtung der Antenne.</li></ul>
Auf dem Bildschirm ist nur Störrauschen (Schnee) zu sehen	<ul style="list-style-type: none"><li>• Überprüfen Sie, ob die Antenne beschädigt oder verbogen ist.</li><li>• Überprüfen Sie, ob die Lebensdauer der Antenne (drei bis fünf Jahre im normalen Betrieb, ein bis zwei Jahre in Meeresnähe) abgelaufen ist.</li></ul>
Verzerrtes Bild (punktierte Linien oder Streifen)	<ul style="list-style-type: none"><li>• Halten Sie das Fernsehgerät von elektrischen Störquellen, wie z.B. Autos, Motorrädern, Haartrocknern oder optischen Geräten fern.</li><li>• Lassen Sie beim Aufstellen von Zusatzgeräten etwas Platz zwischen dem Zusatzgerät und dem Fernsehgerät.</li><li>• Stellen Sie sicher, dass die Antenne mit dem mitgelieferten Koaxialkabel korrekt angeschlossen ist.</li><li>• Halten Sie das Antennenkabel von anderen Verbindungskabeln fern.</li></ul>
Bildrauschen beim Betrachten eines Fernsehkanals	<ul style="list-style-type: none"><li>• Wählen Sie „Manuell abspeichern“ im Menü „Analoge Einstellungen“, und stellen Sie „AFT“ (Automatic Fine Tuning) ein, um einen besseren Bildempfang zu erhalten (Seite 33).</li></ul>
Einige winzige schwarze Punkte und/oder helle Lichtpunkte sind auf dem Bildschirm zu sehen	<ul style="list-style-type: none"><li>• Das Bild wird bei diesem Fernsehgerät aus Pixeln zusammengesetzt. Winzige schwarze Punkte und/oder helle Lichtpunkte (Pixel) auf dem Bildschirm stellen keine Fehlfunktion dar.</li></ul>

<b>Problem</b>	<b>Ursache/Abhilfemaßnahme</b>
Bei Fernsehsendungen fehlen die Farben im Bild	<ul style="list-style-type: none"> <li>Wählen Sie „Normwerte“ im Menü „Bild“, um die Werkseinstellungen wiederherzustellen (Seite 23).</li> </ul>
Bei Wiedergabe eines Signals von den Buchsen Y, Pb/Cb, Pr/Cr des Eingangs → 3 fehlen die Farben oder werden verfälscht angezeigt	<ul style="list-style-type: none"> <li>Überprüfen Sie die Verbindung zu den Buchsen Y, B/CB, PR/CR am Eingang → 3.</li> <li>Stellen Sie sicher, dass die Stecker fest in den Buchsen Y, B/CB, PR/CR des Eingangs → 3 sitzen.</li> </ul>

## Ton

<b>Problem</b>	<b>Ursache/Abhilfemaßnahme</b>
Kein Ton, aber gutes Bild	<ul style="list-style-type: none"> <li>Drücken Sie <math>\triangleleft</math> +/- oder <math>\times</math> (Stummschalten).</li> <li>Vergewissern Sie sich, dass „Lautsprecher“ im Menü „Grundeinstellungen“ auf „Ein“ gesetzt ist (Seite 30).</li> </ul>
Der Ton ist verrauscht	<ul style="list-style-type: none"> <li>Siehe Ursachen/Abhilfemaßnahmen für „Bildrauschen“ auf Seite 42.</li> </ul>

## Kanäle

<b>Problem</b>	<b>Ursache/Abhilfemaßnahme</b>
Der gewünschte Kanal kann nicht gewählt werden	<ul style="list-style-type: none"> <li>Schalten Sie zwischen Digital- und Analogmodus um, und wählen Sie den gewünschten digitalen/analogen Kanal.</li> </ul>
Einige Kanalpositionen sind leer	<ul style="list-style-type: none"> <li>Nur Verschlüsselungs-/Abonnementkanal. Abonnieren Sie den Pay Per View-Dienst.</li> <li>Der Kanal wird nur für Daten verwendet (kein Bild oder Ton).</li> <li>Wenden Sie sich bezüglich der Übertragungsdetails an die Sendeanstalt.</li> </ul>
Es werden keine digitalen Kanäle angezeigt	<ul style="list-style-type: none"> <li>Fragen Sie einen örtlichen Installateur, um herauszufinden, ob digitale Sendungen in Ihrem Gebiet verfügbar sind.</li> <li>Besorgen Sie sich eine Antenne mit höherem Gewinn.</li> </ul>

## Allgemeines

<b>Problem</b>	<b>Ursache/Abhilfemaßnahme</b>
Das Fernsehgerät schaltet sich automatisch aus (wechselt in den Bereitschaftsmodus)	<ul style="list-style-type: none"> <li>Prüfen Sie, ob der „Abschalttimer“ aktiviert ist, oder stellen Sie die Einstellung für „Dauer“ von „Einschalttimer“ fest (Seite 29).</li> <li>Wenn im Fernsehmodus 10 Minuten lang kein Signal eingeht und keine Taste gedrückt wird, schaltet das Fernsehgerät automatisch in den Bereitschaftsmodus.</li> </ul>
Das Fernsehgerät schaltet sich automatisch ein	<ul style="list-style-type: none"> <li>Prüfen Sie, ob der „Einschalttimer“ aktiviert ist (Seite 29).</li> </ul>
Einige Eingangsquellen lassen sich nicht auswählen	<ul style="list-style-type: none"> <li>Wählen Sie „AV-Einstellungen“ im Menü „Grundeinstellungen“ und deaktivieren Sie für die Eingangsquelle die Einstellung „Auslassen“ (Seite 28).</li> </ul>
Die Fernbedienung funktioniert nicht	<ul style="list-style-type: none"> <li>Tauschen Sie die Batterien aus.</li> </ul>

# Index

## Numerische Einträge

14:9 15

4:3 15

4:3 Vorwahl 27

## A

Abschalttimer 29

AFT 33

Anschließen

Antenne/Videorecorder 4

Zusatzgeräte 37

Antenne anschließen 4

Anzeigebereich 27

Audio-Filter 33

Audio-Sprache 36

Audio-Typ 36

Auslassen 28, 34

Auto Format 27

Auto S Video 28

Auto. Digital-Suchlauf 35

Auto-Einstellung 31

Autom. Progr.

analoge und digitale Kanäle 6

nur analoge Kanäle 32

nur digitale Kanäle 35

Autom.Lautst. 25

AV2 Ausgang 29

AV-Einstellungen 28

## B

Balance 25

Batterien, Einlegen in die

Fernbedienung 4

BBE 26

Bereitschaftsanzeige (⏻) 13

Bestätigen 34

Bildabschaltungsanzeige (⊗) 13

Bildformat 15, 27, 31

Bild-Modus 23

Bildschärfe 24

## C

CA-Modul-Einstellung 36

## D

Digital Einstellung 36

Digitaler Suchlauf 35

Dyn. NR 24

## E

Eingangswahl

Bild 23

Bildschirm 27

Ton 25

Einschalttimer 29

Einst. Direkteing. 32

Energie sparen 29, 31

EPG (Digitalelektronischer

Programmführer) 17

Erinnerung 18

## F

Farbbrilliance 24

Farbe 23

Farbsystem 30

Farbtemperatur 24

Farbton 23

Fastext 15

Favoritenliste 19

Fernbedienung

Einlegen von Batterien 4

Sensor 13

Übersicht 12

## G

Gamma 24

Gerätenamen 28

## H

H. Position 27, 31

Helligkeit 23

Höhen 25

Ht.Grđ.Licht 23

## I

Indextabelle mit Eingangssignalen

20

Information 30

## K

Kanäle

Auslassen 34

auswählen 14

automatisches Speichern 6

Kategorieliste 17

Kindersicherung 36

Kompl. Rückst. 30

Kontrast 23

Kopfhörer

anschließen 37

KH/LS Link 26

## L

Land 5

Lautsprecher 30

Lautstärkeversatz 25

Lichtsensord 29

## M

Man. Timer Aufnahme 18

Manuell abspeichern 33

Manueller Digital-Suchlauf 35

MENU 21

Menü „Analoge Einstellungen“ 32

Menü „Bild“ 23

Menü „Bildschirm“ 27

Menü „Digitale Einstellungen“ 35

Menü „Grundeinstellungen“ 28

Menü „PC-Einstellungen“ 31

Menü „Ton“ 25

MPEG-Rauschunterd. 24

## N

Name 33

Netzanzeige (⏻) 13

Netzschalter (⏻) 13

Neuinitialisierung 28

Normwerte 25

Bild 23

PC Einstellungen 31

## P

Phase 31

PIN-Code 36

Pixelbreite 31

Produktioninformation 30

Programme ordnen 32

Programmindextabelle 14

Programmliste editieren 35

Programmnamen 32

## S

Schwarzkorrektur 24

Smart 15

Sprache 5, 28

Sprache für Untertitel 36

Stummstartfunktion 29

Surround 25

## T

Technische Daten 40

Technische Einstellungen 36

Tiefen 25

Timer Aufnahme 17

Timeranzeige (⏻) 13

Timer-Einstellungen 29

Timer-Liste 18

Ton-Modus 25

Tools 16, 20, 39

## U

Uhr automatisch stellen 16, 20, 39

Uhr einstellen 29

Untertitel Einstellung 36

## V

V. Amplitude 27

V. Position 27, 31

Verb. Kontrastanhebung 24

Videorecorder

anschließen 4

Aufnahme 17

Videotext 15

## W

Weisskorrektur 24

Weiterführende Einstellungen 24

Wide 15

## Z

Zoom 15

Zweiton 26



## AVERTISSEMENT

- Pour éviter un risque de **décharge** électrique, n'introduisez pas la fiche dans la prise secteur si le cordon d'alimentation secteur ou la fiche est endommagé. Cette fiche ne doit pas être utilisée, mais détruite.
- Pour prévenir les risques d'incendie ou d'électrocution, tenir ce téléviseur à l'abri de la pluie et de l'humidité.
- A l'intérieur de ce téléviseur, certains points présentent une tension élevée pouvant être dangereuse. Ne pas ouvrir le boîtier de l'appareil. Confier la réparation de l'appareil à un personnel qualifié uniquement.

## Notification pour la fonction de télévision numérique

- Toutes fonctions liées à la télévision numérique (**DVB**) ne sont disponibles que dans les pays ou régions où des signaux terrestres numériques DVB-T (MPEG2) sont diffusés. Veuillez confirmer auprès de votre revendeur si vous pouvez recevoir des signaux DVB-T dans la région où vous habitez.
- Bien que ce téléviseur soit conforme aux spécifications DVB-T, il n'est pas possible de garantir sa compatibilité avec des émissions terrestres numériques DVB-T futures.
- Certaines fonctions de télévision numérique peuvent ne pas être disponibles dans certains pays.

## Introduction

Nous vous remercions d'avoir porté votre choix sur ce produit Sony.

Avant d'utiliser le téléviseur, lisez attentivement ce manuel et conservez-le pour vous y référer ultérieurement.

## Informations sur les marques commerciales

- **DVB** est une marque déposée du DVB Project
- Fabriqué sous licence de BBE Sound, Inc. Sous licence de BBE Sound, Inc., sous les brevets USP5510752 et 5736897. BBE et le symbole BBE sont des marques déposées de BBE Sound, Inc.
- TruSurround XT, SRS et le symbole  sont des marques déposées de SRS Labs, Inc. TruSurround XT technologie est incorporé sous licence de SRS Labs, Inc.
- HDMI, le logo HDMI et High-Definition Multimedia Interface sont des marques ou des marques déposées de HDMI Licensing, LLC.
- Les illustrations utilisées dans ce manuel sont celles du KDL-32S2510 sauf indication contraire.

**BBE**  
DIGITAL®

**SRS**   
TruSurround XT®

**HDMI**™  
HIGH-DEFINITION MULTIMEDIA INTERFACE

# Table des matières

## Guide de démarrage

4

Consignes de sécurité.....	7
Précautions .....	10
<b>Présentation de la télécommande .....</b>	<b>11</b>
<b>Présentation des touches et témoins du téléviseur .....</b>	<b>12</b>

## Regarder la télévision

Regarder la télévision .....	13
Vérification du guide électronique numérique de programmes (EPG) <b>DVB</b> .....	16
Utilisation de la liste de favoris <b>DVB</b> .....	18
Affichage d'images depuis un appareil raccordé .....	19

## Utilisation des fonctions MENU

Navigation au sein des menus .....	20
Menu Image .....	22
Menu Son.....	24
Menu Commande écran.....	26
Menu Réglage.....	27
Menu Réglages PC (ordinateur) .....	30
Menu Réglage analogique (mode analogique uniquement) .....	31
Menu Réglage TNT <b>DVB</b> .....	34

## Utilisation d'un appareil optionnel

Raccordement d'un appareil optionnel.....	36
---	----

## Informations complémentaires

Spécifications .....	39
Dépannage.....	41
Index .....	43

**DVB** : pour les chaînes numériques uniquement

# Guide de démarrage

## 1 : Vérification des accessoires

Télécommande RM-ED008 (1)

Piles AA (type R6) (2)

Cordon d'alimentation secteur (type C-6) (1)



Câble coaxial (1)



Support de câble (1)

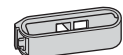

Courroie de soutien (1) et vis (2)

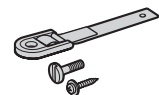

Pour insérer les piles dans la télécommande

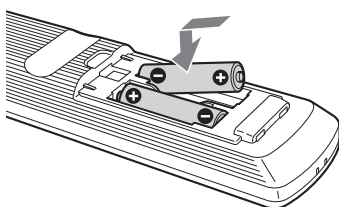

### Remarques

- Respectez les polarités lors de l'insertion de piles.
- Respectez l'environnement lorsque vous jetez les piles. L'élimination des piles peut être réglementée dans certaines régions. Consultez les autorités locales.
- Ne mélangez pas des piles de types différents, pas plus que des piles usagées et des piles neuves.
- Manipulez la télécommande avec soin. Ne la laissez pas tomber, ne la piétinez pas et ne renversez aucun liquide sur celle-ci.
- Ne placez pas la télécommande à proximité d'une source de chaleur ou dans un endroit soumis à la lumière directe du soleil, pas plus que dans une pièce humide.

## 2 : Raccordement d'une antenne ou d'un magnétoscope

Raccordement d'une antenne uniquement

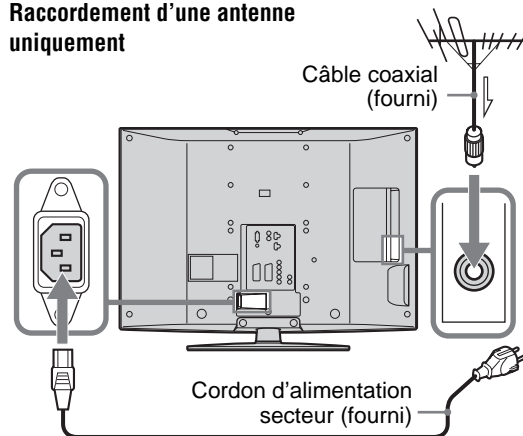

Raccordement d'une antenne et d'un magnétoscope

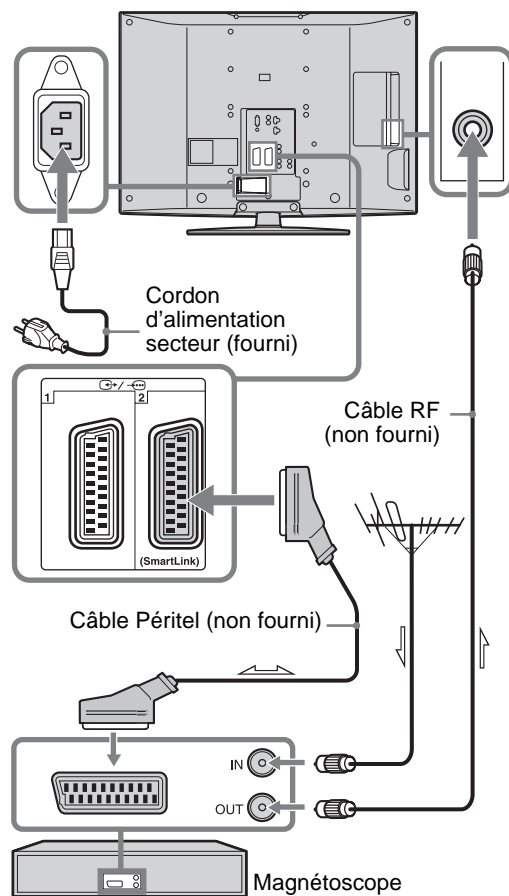



### 3 : Rangement des câbles

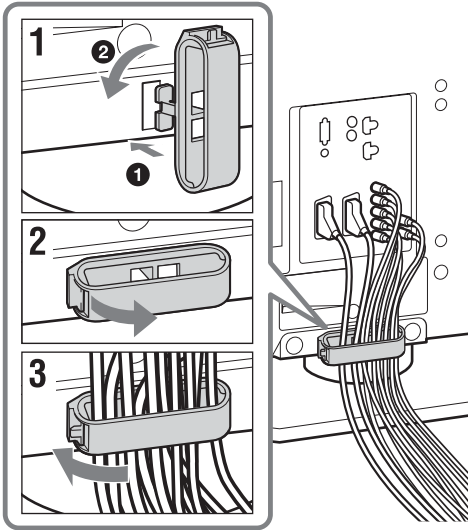

### 4 : Protection du téléviseur contre les chutes

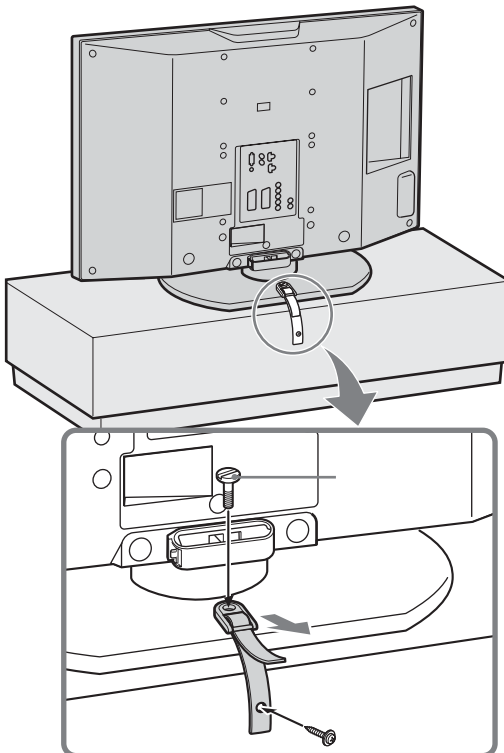

### 5 : Sélection de la langue et du pays ou de la région

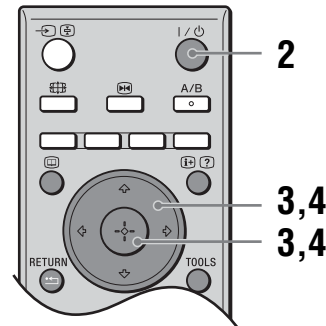
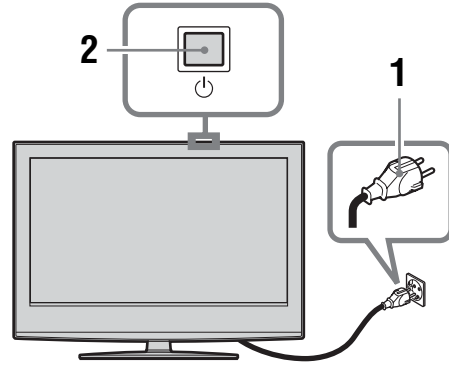

- 1** Raccordez le téléviseur à votre prise secteur (220 à 240 V CA, 50 Hz).
- 2** Appuyez sur du téléviseur (en haut).  
Lorsque vous mettez le téléviseur sous tension pour la première fois, le menu Language (Langue) apparaît à l'écran.  
Lorsque le téléviseur est en mode de veille (témoin (Veille) du téléviseur (avant) allumé en rouge), appuyez sur de la télécommande afin de mettre le téléviseur sous tension.

Suite

- 3** Appuyez sur  $\uparrow/\downarrow$  pour sélectionner la langue affichée dans les écrans de menus, puis appuyez sur  $\oplus$ .



- 4** Appuyez sur  $\uparrow/\downarrow$  pour sélectionner le pays ou la région d'utilisation du téléviseur, puis appuyez sur  $\oplus$ .



Si le pays ou la région où vous souhaitez utiliser le téléviseur ne figure pas dans la liste, sélectionnez « - » plutôt qu'un pays ou une région.

Le message confirmant que le téléviseur démarre le réglage automatique apparaît à l'écran, puis passez à « 6 : Réglage automatique du téléviseur ».

## 6 : Réglage automatique du téléviseur

Le téléviseur va alors rechercher et mémoriser toutes les chaînes disponibles.

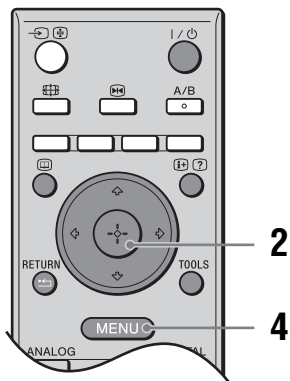

- 1** Avant de commencer le réglage automatique du téléviseur, insérez une cassette préenregistrée dans le magnétoscope raccordé au téléviseur (page 4) et démarrez la lecture.

Le canal vidéo sera localisé et mémorisé dans le téléviseur pendant le réglage automatique. Cette procédure est inutile si aucun magnétoscope n'est raccordé au téléviseur. Passez à l'étape 2.

- 2** Sélectionnez « OK », puis appuyez sur  $\oplus$ .

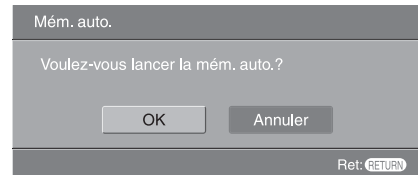

Le téléviseur commence à rechercher toutes les chaînes numériques disponibles, puis toutes les chaînes analogiques disponibles. Cela peut durer un certain temps. Soyez patient et n'appuyez sur aucune touche du téléviseur ou de la télécommande.

### Si un message s'affiche vous demandant de vérifier les raccordements de l'antenne

Aucune chaîne numérique ou analogique n'a été détectée. Vérifiez tous les raccordements de l'antenne et appuyez sur  $\oplus$  pour redémarrer le réglage automatique.

- 3** Quand le menu *Ordre des chaînes* apparaît à l'écran, suivez les étapes de la section « *Ordre des chaînes* » (page 31).

Si vous ne désirez pas modifier l'ordre dans lequel les chaînes analogiques sont mémorisées sur le téléviseur, passez à l'étape 4.

- 4** Appuyez sur MENU pour quitter le menu.

Le téléviseur a maintenant réglé toutes les chaînes disponibles.

# Consignes de sécurité

## Cordon d'alimentation secteur

- Suivez les indications ci-dessous pour éviter d'endommager le cordon d'alimentation secteur. L'utilisation d'un cordon d'alimentation secteur endommagé peut provoquer un incendie ou une décharge électrique.
  - Débranchez le cordon d'alimentation secteur avant de déplacer le téléviseur.
  - Lorsque vous débranchez le cordon d'alimentation secteur, commencez par le débrancher de la prise secteur.
  - Saisissez toujours le cordon par sa fiche lorsque vous le débranchez. Ne tirez jamais sur le cordon d'alimentation secteur proprement dit.
  - Ne pliez pas et ne tordez pas exagérément le cordon d'alimentation secteur. Cela pourrait mettre à nu ou rompre les conducteurs du noyau.
  - Ne modifiez pas le cordon d'alimentation secteur.
  - Ne posez jamais d'objet lourd sur le cordon d'alimentation secteur.
  - Eloignez le cordon d'alimentation secteur des sources de chaleur.
- Si vous endommagez le cordon d'alimentation secteur, cessez de l'utiliser et demandez à votre centre de service après-vente Sony de le remplacer.
- N'utilisez pas le cordon d'alimentation fourni avec un autre appareil.
- Utilisez uniquement un cordon d'alimentation d'origine Sony et pas un cordon d'une autre marque.

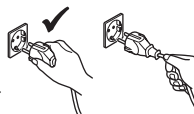

## Prise secteur

- Les téléviseurs équipés d'une prise secteur à trois fils avec mise à la terre doivent être branchés à une prise de courant mise à la terre.
- Pour la prise de courant, n'utilisez pas une prise de mauvaise qualité. Insérez la fiche à fond dans la prise secteur sinon des étincelles peuvent se produire et provoquer un incendie. Prenez contact avec votre électricien pour remplacer cette prise par une prise plus adéquate.



## Nettoyage de la fiche secteur

Débranchez la fiche du cordon d'alimentation secteur et nettoyez-la régulièrement. Si la fiche accumule de la poussière et reçoit de l'humidité, l'isolation peut se détériorer et un incendie se déclarer.



## Surcharge

Ce téléviseur est conçu pour fonctionner sur une alimentation de 220-240 V CA uniquement. Prenez soin de ne pas brancher un trop grand nombre d'appareils sur la même prise de courant, ce qui pourrait provoquer un incendie ou une décharge électrique.

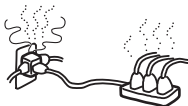

## Périodes de non-utilisation

- Si vous envisagez de ne pas utiliser le téléviseur pendant plusieurs jours, il est conseillé de le débrancher de l'alimentation secteur pour des raisons de sécurité et de protection de l'environnement.



- Le téléviseur n'est pas débranché du secteur lorsque l'alimentation du téléviseur est hors tension. Pour déconnecter totalement le téléviseur, débranchez la fiche de la prise secteur. Toutefois, certains téléviseurs possèdent des fonctionnalités dont le bon fonctionnement exige que l'appareil demeure sous tension lorsqu'il est en mode de veille.

## Transport

- Avant de transporter le téléviseur, débranchez tous ses câbles.
- Le transport des téléviseurs de grande taille exige la présence de deux personnes ou plus.
- Pour transporter le téléviseur, saisissez-le de la manière illustrée ci-contre. Pour soulever le téléviseur ou déplacer son panneau, saisissez-le par sa base. Sinon, le téléviseur risque de tomber et d'être endommagé ou de provoquer des blessures graves.
- Lorsque vous transportez le téléviseur, ne le soumettez pas à des secousses ou des vibrations excessives. Le téléviseur peut tomber, être endommagé et provoquer des blessures graves.
- Si le téléviseur est tombé ou a été endommagé, faites-le vérifier immédiatement par un technicien de service après-vente qualifié.
- Lorsque vous transportez le téléviseur pour le porter à réparer ou lorsque vous démontez, glissez-le dans son emballage et son carton d'origine.

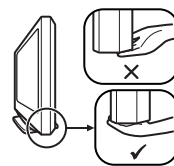
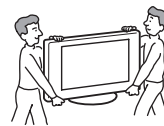

## Installation

- Le téléviseur doit être installé à proximité d'une prise de courant aisément accessible.
- Placez le téléviseur sur une surface stable et horizontale. Ne suspendez rien dessus, car il pourrait tomber du pied et provoquer des dommages ou des blessures graves.
- N'installez pas le téléviseur dans des lieux sujets à des températures extrêmes, par exemple en plein soleil ou près d'un radiateur ou d'une bouche d'air chaud. Si le téléviseur est exposé à de fortes températures, il peut chauffer excessivement et ceci peut entraîner la déformation des pièces moulées ou un mauvais fonctionnement.
- N'installez pas le téléviseur dans un lieu directement exposé à un système de climatisation. Lorsqu'il est installé dans un tel endroit, de l'humidité peut s'infiltrer à l'intérieur du téléviseur occasionnant de la condensation susceptible d'entraîner un mauvais fonctionnement.
- Ne placez jamais le téléviseur dans un endroit excessivement chaud, gras, humide ou poussiéreux.
- N'installez pas le téléviseur dans un endroit accessible aux insectes.
- N'installez pas le téléviseur dans un endroit où il pourrait être exposé à des vibrations mécaniques.
- N'installez pas le téléviseur dans un endroit où il serait en équilibre, notamment sur ou derrière un pilier, ou encore dans un emplacement où vous pourriez le heurter avec la tête. En effet, vous risqueriez de vous blesser.
- Ne laissez pas les enfants grimper sur le téléviseur.
- Si vous utilisez le téléviseur en bord de mer, la salinité peut en faire rouiller les parties métalliques et causer des dégâts internes ou provoquer un incendie.



Suite

## Aération

- Vous ne devez jamais obstruer les orifices d'aération du coffret ni y introduire quoi que ce soit. Cela pourrait entraîner une surchauffe et provoquer un incendie.
- Si le téléviseur ne dispose pas d'une bonne aération, il peut accumuler poussière et saleté. Pour une bonne aération, appliquez les conseils suivants :
  - Ne placez pas le téléviseur vers l'arrière ou sur le côté.
  - N'installez pas le téléviseur inversé ou à l'envers.
  - N'installez pas le téléviseur sur une étagère ou dans un meuble.
  - Ne posez pas le téléviseur sur un tapis ou sur un lit.
  - Ne couvrez pas le téléviseur avec des tissus tels que rideaux, pas plus qu'avec des journaux, etc.
- Laissez un espace libre autour du téléviseur, comme indiqué ci-dessous, faute de quoi, la circulation d'air peut être inadéquate et entraîner une surchauffe qui peut provoquer un incendie ou des dégâts internes.



### Installation murale

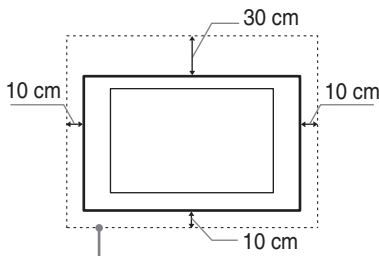

Laissez au moins cet espace libre autour du téléviseur.

### Installation sur pied

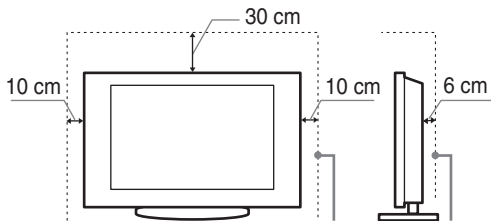

Laissez au moins cet espace libre autour du téléviseur.

- N'installez jamais le téléviseur de la façon suivante :

La circulation de l'air est bloquée.

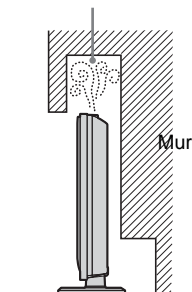

La circulation de l'air est bloquée.

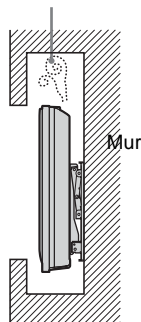

## Accessoires en option

Lors de l'installation du téléviseur sur un pied ou un support mural, suivez les indications ci-dessous. Sinon, le téléviseur risque de tomber et de causer des blessures graves.

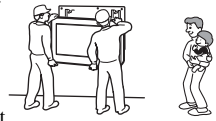

- Pour des raisons de sécurité, il est vivement recommandé d'utiliser les accessoires Sony :
  - **KDL-46S2510/KDL-46S2530/KDL-40S2510/KDL-40S2530 :**  
Support mural SU-WL51.
  - **KDL-32S2510/KDL-32S2520/KDL-32S2530 :**  
Support mural SU-WL31.
- Il est recommandé d'utiliser le support mural Sony pour favoriser la circulation adéquate de l'air et éviter toute accumulation de poussière sur le téléviseur.
- Si vous devez installer le téléviseur au mur, adressez-vous à un technicien spécialisé. Si l'installation n'est pas faite correctement, l'appareil pourrait se révéler dangereux.
- Suivez les instructions fournies avec le pied pour bien fixer le téléviseur lors de l'installation.
- Vérifiez que les supports du pied sont fixés correctement.

## Câblage

- Pour votre propre sécurité, assurez-vous que le cordon d'alimentation secteur est débranché lorsque vous réalisez des branchements.
- Veillez à ne pas trébucher dans les câbles. Cela pourrait endommager le téléviseur.

## Centres médicaux

Ce téléviseur ne doit pas être installé dans un lieu où sont utilisés des équipements médicaux. Cela pourrait entraîner un mauvais fonctionnement des instruments médicaux.



## Utilisation à l'extérieur

- N'installez jamais le téléviseur à l'extérieur. Toute exposition du téléviseur à l'eau de pluie peut provoquer un incendie ou une électrocution.
- L'exposition du téléviseur aux rayons directs du soleil peut entraîner sa surchauffe et l'endommager.

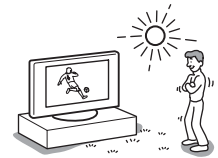

## Véhicule, bateau ou voilier

- N'installez pas le téléviseur dans un véhicule. Les mouvements du véhicule risquent de provoquer la chute du téléviseur ainsi que des blessures.

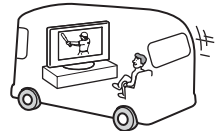

- N'installez jamais le téléviseur sur un bateau ou un voilier. L'exposition du téléviseur à l'eau de mer peut occasionner un incendie ou l'endommager.

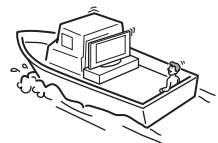

## Eau et humidité

- N'utilisez jamais ce téléviseur près d'un point d'eau, par exemple près d'une baignoire ou d'une douche. Ne l'exposez pas non plus à la pluie, à l'humidité ou à la fumée. Cela pourrait provoquer un incendie ou l'électrocution.



- Ne touchez pas le cordon d'alimentation secteur ou le téléviseur avec les mains humides. Cela risquerait de provoquer l'électrocution ou d'endommager le téléviseur.



### Humidité et objets inflammables

- Ne posez aucun objet sur le téléviseur

Le téléviseur ne doit être exposé à aucune forme d'écoulement ou d'éclaboussure. C'est pourquoi, aucun objet rempli d'un liquide quelconque, comme un vase, ne doit être placé sur le téléviseur.

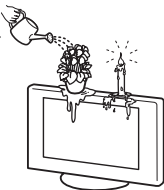

- Pour éviter les risques d'incendie, tenez le téléviseur à l'écart d'objets inflammables ou de flammes nues (bougies, etc.).
- Si un objet liquide ou solide tombe sur le téléviseur, ne le mettez pas sous tension. Cela risquerait de provoquer l'électrocution ou d'endommager le téléviseur. Faites-le vérifier immédiatement par un technicien de service après-vente qualifié.

### Orages

Pour votre sécurité ne touchez aucune des parties du téléviseur, pas plus que le cordon d'alimentation secteur ou le câble de l'antenne pendant les orages.



### Eclats et projections d'objets

- Ne jetez jamais rien en direction du téléviseur. Le verre de l'écran pourrait être brisé lors de l'impact et provoquer des blessures graves.
- Si la surface de l'écran se fendille, ne touchez pas le téléviseur avant d'avoir débranché le cordon d'alimentation secteur. Faute de quoi, vous pourriez recevoir une décharge électrique.



### Entretien

A l'intérieur de ce téléviseur, certains points présentent une tension élevée pouvant être dangereuse.



N'ouvrez pas le boîtier de l'appareil. Confiez le téléviseur à un technicien qualifié uniquement.

### Petits accessoires amovibles et enfichables

Conservez les petits accessoires hors de la portée des enfants.

# Précautions

## Regarder la télévision

- Pour regarder confortablement la télévision, nous vous conseillons de vous trouver à une distance du téléviseur égale à quatre à sept fois la diagonale de l'écran.
- Pour obtenir une image nette n'exposez pas directement l'appareil à une lumière intense ou aux rayons directs du soleil. Si possible, utilisez une source de lumière dirigée du plafond vers le sol.
- Regarder la télévision dans une pièce modérément éclairée ou peu éclairée ou pendant une période prolongée soumet vos yeux à un effort.

## Réglage du volume

- Maintenez le volume sonore à un niveau qui ne gêne pas les voisins. Le son se transmet très facilement pendant la nuit. Nous vous conseillons donc de fermer les fenêtres ou d'utiliser un casque.
- Si vous utilisez un casque, réglez le volume de façon à éviter un niveau sonore excessif qui pourrait altérer votre capacité auditive.

## Ecran LCD

- Bien que l'écran LCD soit fabriqué avec une technologie de haute précision et soit doté d'une définition de pixels effectifs de 99,99 % ou supérieure, il est possible que quelques points noirs ou points lumineux (rouges, bleus ou verts) apparaissent constamment sur l'écran. Ce phénomène est inhérent à la structure de l'écran LCD et n'indique pas un dysfonctionnement.
- N'appuyez pas sur le filtre avant, ne pas l'égratigner et ne placez pas d'objets sur ce téléviseur. L'image pourrait être instable ou l'écran LCD être endommagé.
- Si ce téléviseur est utilisé dans un environnement froid, l'image peut apparaître sale ou sombre. Ce n'est pas le signe d'une défaillance. Ce phénomène disparaît au fur et à mesure que la température augmente.
- Une image rémanente peut apparaître lorsque des images fixes sont affichées en continu. Elle peut disparaître au bout d'un certain temps.
- L'écran et le boîtier se réchauffent lorsque le téléviseur est en cours d'utilisation. Ceci n'a rien d'anormal.
- L'écran LCD contient une petite quantité de cristaux liquides et de mercure. Le tube fluorescent utilisé dans ce téléviseur contient également du mercure. Respectez les réglementations locales en vigueur concernant l'élimination de cet équipement.

## Traitement et nettoyage du boîtier et de la surface de l'écran du téléviseur

Assurez-vous que le cordon d'alimentation secteur relié au téléviseur est débranché de la prise de courant avant d'entreprendre toute opération de nettoyage.

Pour éviter toute dégradation du matériau ou du revêtement de l'écran, respectez les précautions suivantes.

- N'exercez pas de pression et ne rayez pas l'écran avec des objets durs. Ne jetez jamais rien sur l'écran.
- Ne touchez pas la surface de l'écran alors que le téléviseur a fonctionné de manière continue pendant une période prolongée, car l'écran est alors chaud.
- Nous vous conseillons d'éviter le plus possible de toucher la surface de l'écran.
- Pour ôter la poussière du boîtier ou de la surface de l'écran, frottez délicatement avec un linge doux. En cas de

saleté tenace, frottez avec un linge doux légèrement imprégné d'une solution à base de détergent doux dilué.

- N'utilisez jamais d'éponge abrasive, de produit de nettoyage alcalin/acide, de poudre à récurer ou de solvant volatil, qu'il s'agisse d'alcool, d'essence, de diluant ou d'insecticide. L'utilisation de ces produits ou tout contact prolongé avec des matériaux en caoutchouc ou en vinyle peut endommager la surface de l'écran et le matériau du boîtier.
- Avec le temps, la poussière peut s'accumuler sur les ouvertures d'aération. Pour une ventilation correcte, nous vous conseillons d'aspirer régulièrement la poussière (une fois par mois).
- Si l'angle du téléviseur doit être réglé, maintenez le pied avec la main pour éviter que le téléviseur s'en détache. Veillez à ne pas coincer les doigts entre le téléviseur et le pied.

## Appareils optionnels

- N'installez pas les appareils optionnels trop près du téléviseur. Laissez un intervalle de 30 cm au moins. Si un magnétoscope est installé devant ou à côté du téléviseur, l'image risque d'être déformée.
- Si le téléviseur est placé à proximité d'un appareil produisant des radiations électromagnétiques, l'image pourrait être déformée et/ou un bruit être provoqué.

## Mise au rebut du téléviseur



**Traitement des appareils électriques et électroniques en fin de vie (Applicable dans les pays de l'Union Européenne et aux autres pays européens disposant de systèmes de collecte sélective)**

Ce symbole, apposé sur le produit ou sur son emballage, indique que ce produit ne doit pas être traité avec les déchets ménagers. Il doit être remis à un point de collecte

approprié pour le recyclage des équipements électriques et électroniques. En s'assurant que ce produit est bien mis au rebut de manière appropriée, vous aiderez à prévenir les conséquences négatives potentielles pour l'environnement et la santé humaine. Le recyclage des matériaux aidera à préserver les ressources naturelles. Pour toute information supplémentaire au sujet du recyclage de ce produit, vous pouvez contacter votre municipalité, votre déchetterie ou le magasin où vous avez acheté le produit.

# Présentation de la télécommande

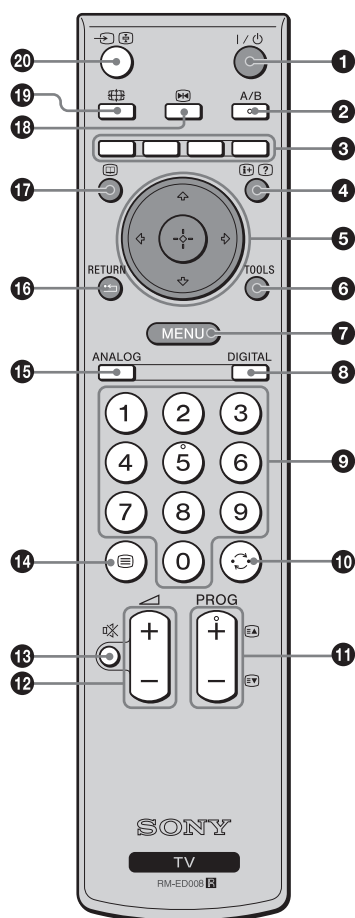

- 1 I/⏻ – Veille du téléviseur**  
 Allume et éteint le téléviseur à partir du mode de veille.
- 2 A/B – Son stéréo (page 25)**
- 3 Touches de couleur**  
 Sélectionne les options en bas des menus Favoris et EPG numérique.
- 4 [+]/[?] – Infos / Affichage du texte**
  - En mode numérique : affiche de brefs détails sur le programme actuellement regardé.
  - En mode analogique : affiche des informations telles que le numéro de la chaîne en cours et le mode d'écran.
  - En mode Télétex (page 14) : affiche les informations masquées (par exemple, les réponses d'un questionnaire).
- 5 [↕]/[↔]/[↔]/[+] (page 13, 20)**
- 6 TOOLS (page 15, 19, 38)**  
 Permet d'accéder à diverses options de visualisation et de modifier/effectuer des réglages en fonction de la source et du mode d'écran.
- 7 MENU (page 20)**
- 8 DIGITAL – Mode numérique (page 13)**
- 9 Touches numériques**
  - En mode TV : sélectionne les chaînes. Pour les numéros de chaînes 10 et supérieurs, entrez le deuxième chiffre dans les deux secondes qui suivent.
  - En mode Télétex : entre le numéro de la page à trois chiffres afin de la sélectionner.
- 10 [↶] – Chaîne précédente**  
 Permet de revenir à la chaîne précédemment sélectionnée (pendant plus de cinq secondes)
- 11 PROG +/- (page 13)**
  - En mode TV : sélectionne la chaîne suivante (+) ou précédente (-).
  - En mode Télétex : sélectionne la page suivante (+) ou précédente (-).
- 12 [🔊] +/- – Volume**
- 13 [🔇] – Silencieux (page 13)**
- 14 [☰] – Télétex (page 14)**
- 15 ANALOG – Mode analogique (page 13)**
- 16 [↶] / RETURN**  
 Permet de revenir à l'écran précédent d'un menu affiché.
- 17 [📖] – EPG (Digital Electronic Programme Guide – guide électronique numérique de programmes) (page 16)**
- 18 [⏸] – Pause sur image (page 14)**  
 Permet de figer l'image.
- 19 [📡] – Mode d'écran (page 14)**
- 20 [↶]/[+] – Sélecteur d'entrée / Maintien du texte**
  - En mode TV (page 19) : sélectionne la source d'entrée à partir de l'appareil raccordé aux prises du téléviseur.
  - En mode Télétex (page 14) : maintient l'affichage de la page en cours.

## Conseil

Les touches A/B, PROG + et numéro 5 sont munies de points tactiles. Ils vous serviront de références lors de l'utilisation du téléviseur.



# Présentation des touches et témoins du téléviseur

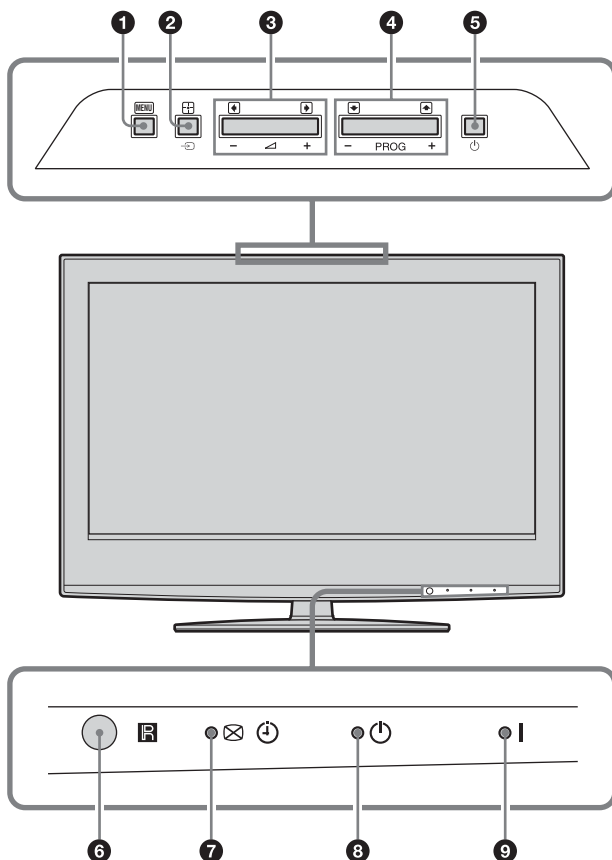



## 1 MENU (page 20)



## 2 / – Sélecteur d'entrée/OK

- En mode TV (page 19) : sélectionne la source d'entrée à partir de l'appareil raccordé aux prises du téléviseur.
- Dans le menu du téléviseur : sélectionne le menu ou l'option et confirme le réglage.

## 3 +/- /

- Augmentent (+) ou diminuent (-) le volume.
- Dans le menu du téléviseur : parcourt les options vers la gauche () ou vers la droite ()

## 4 PROG +/- /

- En mode TV : sélectionne la chaîne suivante (+) ou précédente (-).
- Dans le menu du téléviseur : parcourt les options vers le haut () ou vers le bas ()

## 5 – Marche/Arrêt

Met le téléviseur sous ou hors tension.

## 6 – Capteur de télécommande

## 7 – Témoin Image Off/Arrêt tempo

- S'allume en vert lorsque l'image est désactivée (page 28).
- S'allume en orange lorsque la minuterie de veille est activée (page 28).

## 8 – Témoin Veille

S'allume en rouge lorsque le téléviseur est en mode de veille.

## 9 – Témoin Marche/Arrêt

S'allume en vert lorsque le téléviseur est sous tension.

### Remarque

Assurez-vous que le téléviseur est complètement hors tension avant de débrancher le cordon d'alimentation secteur. Un débranchement du cordon d'alimentation secteur alors que le téléviseur est sous tension peut faire que le témoin reste allumé ou provoquer un dysfonctionnement du téléviseur.



# Regarder la télévision

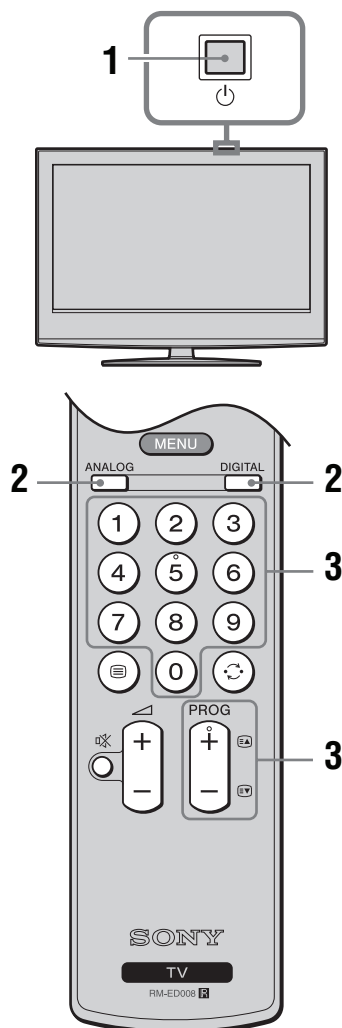

**1** Appuyez sur du téléviseur (en haut) pour le mettre sous tension.

Lorsque le téléviseur est en mode de veille (témoin (Veille) du téléviseur (avant) allumé en rouge), appuyez sur de la télécommande afin de mettre le téléviseur sous tension.

**2** Appuyez sur DIGITAL pour passer au mode numérique ou sur ANALOG pour passer au mode analogique.

Les chaînes disponibles diffèrent selon le mode.

**3** Appuyez sur les touches numériques ou sur PROG +/- pour sélectionner une chaîne de télévision.

Pour sélectionner des numéros de chaînes 10 et supérieurs à l'aide des touches numériques, entrez les deuxièmes et troisièmes chiffres en moins de deux secondes.

Pour sélectionner une chaîne numérique au moyen du guide EPG (Digital Electronic Programme Guide – guide électronique numérique de programmes), reportez-vous à la page 16.

### En mode numérique

Un panneau d'informations apparaît brièvement. Les icônes suivantes peuvent être affichées sur le panneau.

- : Service radio
- : Service crypté/abonnement
- : Langues audio multiples disponibles
- : Sous-titres disponibles
- : Sous-titres disponibles pour les malentendants
- : Age minimum recommandé pour le programme actuel (de 4 à 18 ans)
- : Verrouillage parental
- : Le programme actuel est en cours d'enregistrement

## Opérations supplémentaires

Pour	Faites ceci
Mettre temporairement le téléviseur hors tension (mode de veille)	Appuyez sur .
Mettre le téléviseur sous tension depuis le mode de veille sans son	Appuyez sur . Appuyez sur  +/- pour régler le niveau du volume.
Eteindre le téléviseur	Appuyez sur  du téléviseur (en haut).

### Remarque

Pour mettre le téléviseur totalement hors tension, débranchez-le de la prise secteur.

Régler le volume	Appuyez sur  + (augmenter)/ - (réduire).
Couper le son	Appuyez sur . Appuyez de nouveau pour restaurer le son.
Accéder à la table d'index des chaînes (uniquement en mode analogique)	Appuyez sur . Pour sélectionner une chaîne analogique, appuyez sur / , puis sur . Pour accéder à la table d'index des signaux d'entrée, reportez-vous à la page 19.

## Pour accéder au Télétexte

Appuyez sur . Chaque fois que vous appuyez sur , l'écran défile en boucle dans l'ordre suivant : Texte → Texte sur l'image du téléviseur (mode mixte) → Aucun texte (quitter le service Télétexte)

Pour sélectionner une page, appuyez sur les touches numériques ou sur PROG +/-.

Pour maintenir l'affichage d'une page, appuyez sur /.

Pour afficher les informations masquées, appuyez sur /.

### Conseils

- Vérifiez que le téléviseur reçoit un signal correct ; sinon, des erreurs de texte peuvent se produire.
- La plupart des chaînes de télévision diffusent un service Télétexte. Pour plus d'informations sur l'utilisation du service, sélectionnez la page d'index.
- Lorsque quatre éléments de couleur s'affichent au bas de la page de Télétexte, le service Fastext est disponible. Fastext vous permet d'accéder rapidement et aisément à des pages. Appuyez sur la touche de couleur correspondante pour accéder à la page indiquée.

## Pause sur image

Figé l'image du téléviseur (pour noter un numéro de téléphone ou une recette, par exemple).

- 1 Appuyez sur de la télécommande.
- 2 Appuyez sur /// pour régler la position de la fenêtre.
- 3 Appuyez sur pour faire disparaître la fenêtre.
- 4 Appuyez de nouveau sur pour revenir au mode TV normal.

## Pour modifier manuellement le mode d'écran afin de l'adapter à la diffusion

Appuyez sur pour afficher le mode de l'écran courant.

Appuyez plusieurs fois sur pour sélectionner Large+, 4:3, Plein, Zoom ou 14:9.

### Large+\*

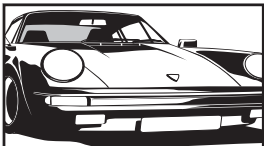

Affiche les émissions au format 4:3 conventionnel avec une imitation du format 16:9. L'image 4:3 est étirée afin de remplir l'écran.

### 4:3

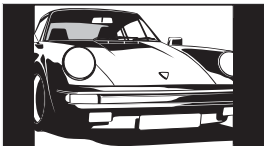

Affiche les émissions au format 4:3 conventionnel (pas au format 16:9) dans les proportions correctes.

### Plein

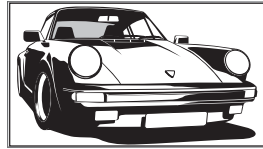

Affiche les émissions au format 16:9 dans les proportions correctes.

### Zoom\*

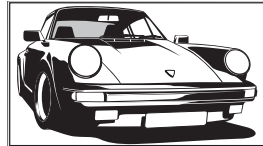

Affiche les émissions cinémascopiques (au format Letter Box) dans les proportions correctes.

### 14:9\*

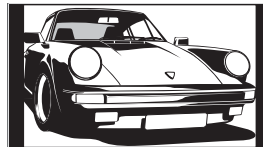

Affiche les émissions au format 14:9 dans les proportions correctes. Par conséquent, des zones de bordure noires sont visibles à l'écran.

\* Des parties de l'image peuvent être coupées en haut et en bas.

### Conseils

- Vous pouvez également régler « Auto 16:9 » sur « Oui ». Le téléviseur sélectionne automatiquement le mode le mieux adapté à l'émission (page 26).
- Vous pouvez régler la position de l'image lors de la sélection de Large+ (50 Hz), 14:9 ou Zoom. Appuyez sur / pour déplacer vers le haut ou vers le bas (par exemple pour lire les sous-titres).
- Il est possible que certains caractères et/ou lettres en haut et en bas de l'image ne soient pas visibles en mode Large+. Dans ce cas, vous pouvez sélectionner « Amplitude verticale » au moyen du menu « Commande écran » et ajuster la taille verticale pour qu'ils soient visibles.
- Sélectionnez « Large+ » ou « Zoom » pour choisir des images sources de 720p ou 1080i avec les bords de l'image coupés.

## Utilisation du menu Tools

Appuyez sur TOOLS pour afficher les options suivantes lors de la visualisation du programme TV.

Options	Description
Eco d'énergie	Reportez-vous à la page 28.
Réglage sous-titre (en mode numérique uniquement)	Reportez-vous à la page 35.
Favoris TNT (en mode numérique uniquement)	Reportez-vous à la page 18.
Mode de l'image	Reportez-vous à la page 22.
Mode son	Reportez-vous à la page 24.
Réglage horloge auto (en mode analogique uniquement)	Vous permet de passer en mode numérique et d'obtenir l'heure.
Arrêt tempo.	Reportez-vous à la page 28.
Volume 	Active/désactive les haut-parleurs internes du téléviseur lorsqu'un casque est branché.

# Vérification du guide électronique numérique de programmes (EPG) DVB\*

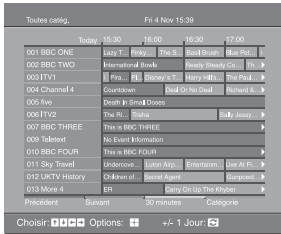



















## Guide électronique numérique de programmes (EPG)





















\* Veuillez noter qu'il est possible que cette fonction ne soit pas disponible dans certains pays.

- 1 En mode numérique, appuyez sur  pour afficher le guide électronique numérique de programmes (EPG).
- 2 Effectuez l'opération souhaitée comme indiqué dans le tableau suivant.

### Remarque

Les informations de programme ne s'affichent que si la station de télévision les diffuse.

Pour	Faites ceci
Désactiver le guide EPG	Appuyez sur  .
Naviguer dans le guide EPG	Appuyez sur  /  /  /  .
Regarder le programme actuel	Appuyez sur  pendant que le programme actuel est sélectionné.
Classer les informations de programmes par catégorie – Liste de catégories	<ol style="list-style-type: none"> <li>1 Appuyez sur la touche bleue.</li> <li>2 Appuyez sur /// pour sélectionner une catégorie. Le nom de la catégorie s'affiche sur le côté. Les catégories disponibles comprennent : « Toutes catég. » : contient toutes les chaînes disponibles. « Informations » : contient toutes les chaînes d'informations.</li> <li>3 Appuyez sur .</li> </ol> <p>Le guide électronique numérique de programmes (EPG) n'affiche alors que les programmes actuels de la catégorie sélectionnée.</p>
Régler un programme à enregistrer – Enregistrement Prog.	<ol style="list-style-type: none"> <li>1 Appuyez sur /// pour sélectionner le programme futur que vous souhaitez enregistrer.</li> <li>2 Appuyez sur .</li> <li>3 Appuyez sur / pour sélectionner « Enregistrement Prog. ».</li> <li>4 Appuyez sur  pour régler les minuteries du téléviseur et de votre magnétoscope. Un symbole  apparaît à côté des informations de ce programme. Le témoin  sur le téléviseur (avant) s'allume.</li> </ol> <p><b>Remarques</b></p> <ul style="list-style-type: none"> <li>• Vous pouvez régler un enregistrement par minuterie du magnétoscope sur le téléviseur uniquement pour les magnétoscopes compatibles Smartlink. Si votre magnétoscope n'est pas compatible Smartlink, un message s'affiche pour vous rappeler de régler la minuterie de votre magnétoscope.</li> <li>• Une fois que l'enregistrement a commencé, vous pouvez mettre le téléviseur en mode de veille, mais ne mettez pas le téléviseur complètement hors tension ou l'enregistrement peut être annulé.</li> <li>• Si une restriction d'âge pour les programmes a été sélectionnée, un message demandant le code numéro d'identification personnel s'affiche sur l'écran. Pour plus de détails, reportez-vous à la section « Verrouillage parental » à la page 35.</li> </ul>

Pour	Faites ceci
Régler un programme pour qu'il s'affiche automatiquement à l'écran lorsqu'il commence – Rappel	<ol style="list-style-type: none"> <li>1 Appuyez sur  pour sélectionner le programme futur que vous souhaitez afficher.</li> <li>2 Appuyez sur .</li> <li>3 Appuyez sur  pour sélectionner « Rappel ».</li> <li>4 Appuyez sur  pour afficher automatiquement le programme sélectionné lorsqu'il commence. Un symbole  apparaît à côté des informations de ce programme.</li> </ol> <p><b>Remarque</b> Si vous mettez le téléviseur en mode de veille, il se mettra automatiquement sous tension lorsque le programme est sur le point de commencer.</p>
Régler l'heure et la date du programme que vous souhaitez enregistrer – Prog manuelle	<ol style="list-style-type: none"> <li>1 Appuyez sur .</li> <li>2 Appuyez sur  pour sélectionner « Prog manuelle », puis appuyez sur .</li> <li>3 Appuyez sur  pour sélectionner la date, puis appuyez sur .</li> <li>4 Réglez les heures de début et de fin de la même manière qu'à l'étape 3.</li> <li>5 Appuyez sur  pour sélectionner le programme, puis appuyez sur  pour régler les minuteries du téléviseur et de votre magnétoscope. Un symbole  apparaît à côté des informations de ce programme. Le témoin  sur le téléviseur (avant) s'allume.</li> </ol> <p><b>Remarques</b></p> <ul style="list-style-type: none"> <li>• Vous pouvez régler un enregistrement par minuterie du magnétoscope sur le téléviseur uniquement pour les magnétoscopes compatibles Smartlink. Si votre magnétoscope n'est pas compatible Smartlink, un message s'affiche pour vous rappeler de régler la minuterie de votre magnétoscope.</li> <li>• Une fois que l'enregistrement a commencé, vous pouvez mettre le téléviseur en mode de veille, mais ne mettez pas le téléviseur complètement hors tension ou l'enregistrement peut être annulé.</li> <li>• Si une restriction d'âge pour les programmes a été sélectionnée, un message demandant le code numéro d'identification personnel s'affiche sur l'écran. Pour plus de détails, reportez-vous à la section « Verrouillage parental » à la page 35.</li> </ul>
Annuler un enregistrement/rappel – Liste des program.	<ol style="list-style-type: none"> <li>1 Appuyez sur .</li> <li>2 Appuyez sur  pour sélectionner « Liste des program. ».</li> <li>3 Appuyez sur  pour sélectionner le programme que vous souhaitez annuler, puis appuyez sur .</li> </ol> <p>Un affichage apparaît pour confirmer que vous souhaitez annuler le programme.</p> <ol style="list-style-type: none"> <li>4 Appuyez sur  pour sélectionner « Oui », puis appuyez sur  pour confirmer.</li> </ol>

### Conseil

Vous pouvez aussi afficher le guide électronique numérique de programmes (EPG) en sélectionnant « EPG TNT » dans le « MENU » (page 20).

# Utilisation de la liste de favoris DV3\*



## Liste de favoris

\* Veuillez noter qu'il est possible que cette fonction ne soit pas disponible dans certains pays.

La fonction liste de favoris vous permet de sélectionner des programmes dans une liste de jusqu'à 8 chaînes que vous spécifiez. Pour afficher la liste de favoris, reportez-vous à « Navigation au sein des menus » (page 20).

Pour	Faites ceci
Créer votre liste de favoris pour la première fois	<p>Un message apparaît vous demandant si vous souhaitez ajouter des chaînes à la liste de favoris lorsque vous sélectionnez « Favoris TNT » dans le « MENU » pour la première fois.</p> <ol style="list-style-type: none"><li>1 Appuyez sur <math>\oplus</math> pour sélectionner « Oui ».</li><li>2 Appuyez sur <math>\uparrow/\downarrow</math> pour sélectionner la chaîne que vous souhaitez ajouter. Si vous connaissez le numéro de la chaîne, vous pouvez utiliser les touches numériques pour la sélectionner directement.</li><li>3 Appuyez sur <math>\oplus</math>. Les chaînes qui sont mémorisées dans la liste de favoris sont indiquées par un symbole <math>\heartsuit</math>.</li></ol>
Désactiver la liste de favoris	Appuyez sur RETURN.
Regarder une chaîne	Appuyez sur $\oplus$ pendant la sélection d'une chaîne.
Ajouter ou supprimer des chaînes dans la liste de favoris	<ol style="list-style-type: none"><li>1 Appuyez sur la touche bleue. Les chaînes qui sont mémorisées dans la liste de favoris sont indiquées par un symbole <math>\heartsuit</math>.</li><li>2 Appuyez sur <math>\uparrow/\downarrow</math> pour sélectionner la chaîne que vous souhaitez ajouter ou supprimer. Si vous connaissez le numéro de la chaîne, vous pouvez utiliser les touches numériques pour la sélectionner directement.</li><li>3 Appuyez sur <math>\oplus</math>.</li><li>4 Appuyez sur la touche bleue pour revenir à la liste de favoris.</li></ol>
Supprimer toutes les chaînes de la liste de favoris	<ol style="list-style-type: none"><li>1 Appuyez sur la touche bleue.</li><li>2 Appuyez sur la touche jaune. Un affichage apparaît pour confirmer que vous souhaitez supprimer toutes les chaînes de la liste de favoris.</li><li>3 Appuyez sur <math>\leftarrow</math> pour sélectionner « Oui », puis appuyez sur <math>\oplus</math> pour confirmer.</li></ol>

# Affichage d'images depuis un appareil raccordé

Mettez l'appareil raccordé sous tension, puis effectuez l'une des opérations suivantes.



## Pour les appareils raccordés aux prises Péritel à l'aide d'un câble Péritel 21 broches complètement câblé

Lancez la lecture sur l'appareil raccordé. L'image de l'appareil raccordé apparaît à l'écran.



## Pour un magnétoscope à réglage automatique (page 6)

En mode analogique, appuyez sur PROG +/- ou sur les touches numériques pour sélectionner le canal vidéo.





## Pour tout autre appareil raccordé

Appuyez plusieurs fois sur  /  jusqu'à ce que le symbole d'entrée correct (voir ci-dessous) apparaisse à l'écran.

### AV1 / AV1, AV2 / AV2 :

Signal d'entrée audio/vidéo ou RVB transitant par la prise Péritel  /  1 ou 2.  s'affiche uniquement si une source RVB a été raccordée.







### AV3 :

Signal d'entrée composantes transitant par les prises Y, PB/CB, PR/CR  /  3, et signal d'entrée audio transitant par les prises L, R  /  3.





### AV4 / AV5 :

Le signal audio/vidéo numérique transite par la prise HDMI IN 4/5. Le signal d'entrée audio est analogique uniquement si l'appareil est raccordé à l'aide de la prise de sortie audio et DVI.

### AV6 / AV6 :

Signal d'entrée vidéo transitant par la prise vidéo  6 et signal d'entrée audio transitant par la prise audio L (MONO) et les prises R  6.  s'affiche uniquement si l'appareil est raccordé à la prise S-vidéo  6 plutôt qu'à la prise vidéo  6 et si le signal d'entrée S-vidéo transite par la prise S-vidéo  6.

## Opérations supplémentaires

Pour	Faites ceci
Revenir à un fonctionnement normal du téléviseur	Appuyez sur DIGITAL ou ANALOG.
Accéder à la table d'index des signaux d'entrée	Appuyez sur  pour accéder à la table d'index des signaux d'entrée. (Puis, uniquement en mode analogique, appuyez sur  .) Pour sélectionner une source d'entrée, appuyez sur  /  , puis sur  .

## Utilisation du menu Tools

Appuyez sur TOOLS pour afficher les options suivantes lors de la visualisation d'images depuis un appareil raccordé autre qu'un ordinateur.

Options	Description
Eco d'énergie	Reportez-vous à la page 28.
Mode de l'image	Reportez-vous à la page 22.
Mode son	Reportez-vous à la page 24.
Réglage horloge auto (en mode analogique uniquement)	Vous permet de passer en mode numérique et d'obtenir l'heure. uniquement)
Arrêt tempo.	Reportez-vous à la page 28.
Volume 	Active/désactive les haut-parleurs internes du téléviseur lorsqu'un casque est branché.

# Navigation au sein des menus

« MENU » vous permet d'utiliser les diverses fonctions pratiques de ce téléviseur. Vous pouvez sélectionner facilement des chaînes ou des entrées externes avec la télécommande. Et il est aussi possible de modifier facilement les paramètres de votre téléviseur au moyen de « MENU ».

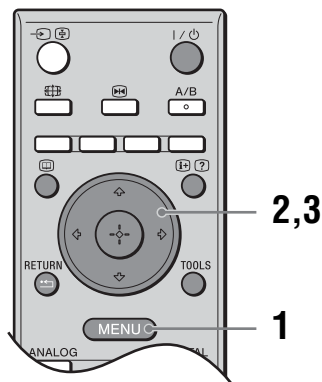





**1** Appuyez sur MENU pour afficher le menu.



**2** Appuyez sur pour sélectionner une option.

**3** Appuyez sur pour confirmer une option sélectionnée.

Pour quitter le menu, appuyez sur MENU.

Menu	Description
 Favoris TNT (seulement dans les régions avec diffusion numérique)	Lance la liste de favoris. Pour plus de détails sur les paramètres, reportez-vous à la page 18.
 Analogique (seulement dans les régions avec diffusion numérique)	Fait revenir à la dernière chaîne analogique regardée.
 TNT (seulement dans les régions avec diffusion numérique)	Fait revenir à la dernière chaîne numérique regardée.
 EPG TNT (seulement dans les régions avec diffusion numérique)	Lance le guide électronique numérique de programmes (EPG). Pour plus de détails sur les paramètres, reportez-vous à la page 16.
 Entrées externes	Sélectionne l'appareil raccordé à votre téléviseur. <ul style="list-style-type: none"> <li>• Pour regarder l'entrée externe souhaitée, sélectionnez la source d'entrée, puis appuyez sur .</li> <li>• Pour attribuer un nom à une entrée externe, reportez-vous à la page 27.</li> </ul>



Menu	Description
	Réglages Ouvre l'écran du menu Réglages où la plupart des réglages et ajustements avancés sont effectués. Sélectionnez une icône de menu, sélectionnez une option et apportez la modification ou le réglage souhaité au moyen de $\uparrow/\downarrow/\leftarrow/\rightarrow$ . Pour plus de détails sur les paramètres, reportez-vous à la page 22 à 35.

# Menu Image

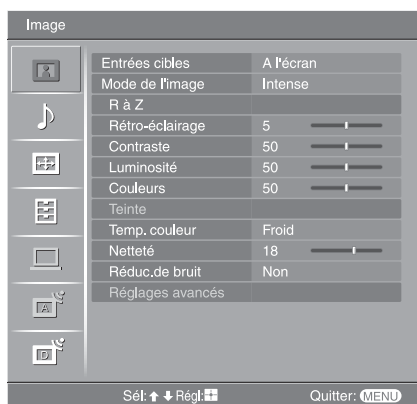

Vous pouvez sélectionner les options répertoriées ci-dessous dans le menu Image. Pour sélectionner des options dans « Réglages », reportez-vous à la section « Navigation au sein des menus » (page 20).

---

## Entrées cibles

Permet de sélectionner l'application des paramètres réglés dans le menu Image à toutes les entrées ou uniquement à l'entrée actuellement regardée.

« Toutes » : applique les paramètres à toutes les entrées.

« A l'écran » : applique les paramètres uniquement à l'entrée actuelle.

---

## Mode de l'image

Sélectionne le mode de l'image.

« Intense » : pour un meilleur contraste et une meilleure netteté de l'image.

« Standard » : pour une image standard. Conseillé pour le divertissement à domicile.

« Expert » : permet d'enregistrer vos propres paramètres préférés.

---

## R à Z

Rétablit tous les paramètres d'image sauf « Mode de l'image » aux réglages par défaut.

---

## Rétro-éclairage

Règle la luminosité du rétro-éclairage.

### Conseil

« Rétro-éclairage » n'est pas disponible lorsque vous réglez « Eco d'énergie » sur « Haut » (page 28).

---

## Contraste

Augmente ou réduit le contraste de l'image.

---

## Luminosité

Eclaircit ou assombrit l'image.

---

## Couleurs

Augmente ou réduit l'intensité des couleurs.

---

## Teinte

Augmente ou réduit les tons verts.

### Conseil

« Teinte » ne peut être réglé que pour un signal couleur NTSC (notamment des cassettes en provenance des Etats-Unis).

---

---

**Temp. couleur**

Ajuste le ton blanc de l'image.

« Froid » : donne aux couleurs blanches une teinte bleue.

« Normal » : donne aux couleurs blanches une teinte neutre.

« Chaud 1 »/« Chaud 2 » : donne aux couleurs blanches une teinte rouge.

« Chaud 2 » donne une teinte plus rouge que « Chaud 1 ».

**Conseil**

« Chaud 1 » et « Chaud 2 » ne peuvent être sélectionnés que lorsque vous réglez « Mode de l'image » sur « Expert ».

---

**Netteté**

Rend l'image plus nette ou plus douce.

---

**Réduc.de bruit**

Réduit le bruit de l'image (image parasitée) dans un faible signal de diffusion.

« Auto » : réduit automatiquement le bruit de l'image.

« Haut »/« Moyen »/« Bas » : modifient l'effet de la réduction du bruit.

« Non » : désactive la fonction Réduc.de bruit.

---

**Réglages avancés**

Personnalise la fonction Image de manière plus détaillée. Lorsque vous réglez

« Mode de l'image » sur « Expert », vous pouvez régler/modifier ces paramètres.

« R à Z » : rétablit tous les paramètres vidéo avancés aux réglages par défaut.

« Correction du noir » : accentue les zones noires de l'image pour un contraste plus net.

« Amélior, contraste avancé » : règle automatiquement « Contraste » sur les paramètres les mieux adaptés en fonction de la luminosité de l'écran. Ce paramètre est tout particulièrement efficace pour les images sombres, augmentant le dynamisme de l'image.

« Gamma » : règle l'équilibre entre les zones lumineuses et sombres de l'image.

« Correction du blanc » : accentue les couleurs blanches.

« Couleur naturelle » : Rend les couleurs plus éclatantes et reproduit avec netteté les tons chair.

**Conseil**

Cette fonction est uniquement disponible lorsque « Espace colorimétrique » est réglé sur « Elargi ».

« Espace colorimétrique » : Modifie la plage de couleurs (uniquement sur le modèle KDL-46S2510, KDL-46S2530, KDL-40S2510, KDL-40S2530).

« Réduct. bruit MPEG » : réduit le bruit d'image dans une vidéo comprimée MPEG (en mode numérique uniquement).

---

# Menu Son



Vous pouvez sélectionner les options répertoriées ci-dessous dans le menu Son. Pour sélectionner des options dans « Réglages », reportez-vous à la section « Navigation au sein des menus » (page 20).

## Entrées cibles

Permet de sélectionner l'application des paramètres réglés dans le menu Son à toutes les entrées ou uniquement à l'entrée actuellement regardée.

« Toutes » : applique les paramètres à toutes les entrées.

« A l'écran » : applique les paramètres uniquement à l'entrée actuelle.

## Mode son

Sélectionne le mode son.

« Dynamique » : intensifie les graves et les aigus.

« Standard » : pour un son standard. Conseillé pour le divertissement à domicile.

« Expert » : réponse linéaire. Vous permet aussi d'enregistrer vos propres paramètres préférés.

## R à Z

Rétablit les paramètres de son sauf « Mode son », « Son stéréo » et « Liaison avec » aux réglages par défaut.

## Aigus

Règle les sons les plus élevés.

## Graves

Règle les sons les plus bas.

## Balance

Amplifie la balance des haut-parleurs gauche et droit.

## Volume auto.

Maintient un niveau de volume constant, même si des écarts de niveau du volume se produisent (par exemple lorsque le volume des publicités est plus élevé que celui des programmes).

## Décalage volume

Règle le niveau de volume de l'entrée actuelle par rapport aux autres entrées lorsque « Entrées cibles » est réglé sur « A l'écran ».

## Surround

Sélectionne le mode surround.

« TruSurround XT » : pour un son surround (pour programmes stéréo uniquement).

« Stéréo simulée » : ajoute un effet surround à des programmes mono.

« Non » : pour une réception stéréo ou mono normale.

## BBE

Donne plus d'impact au son en compensant les effets de phase des haut-parleurs au moyen du « BBE High Definition Sound System ».

---

## Son stéréo

Sélectionne le son du haut-parleur pour une diffusion en stéréo ou bilingue.

« Stéréo », « Mono » : pour une diffusion en stéréo.

« A »/« B »/« Mono » : pour une émission bilingue, sélectionnez « A » pour le canal son 1, « B » pour le canal son 2 ou « Mono » pour un canal mono éventuel.

### Conseil

Si vous sélectionnez un autre appareil raccordé au téléviseur, réglez l'option « Son stéréo » sur « Stéréo », « A » ou « B ».

---

## Liaison avec (liaison casque haut-parleur)

Active/désactive les haut-parleurs internes du téléviseur lorsqu'un casque est branché.

« Oui » : le son est restitué seulement par le casque.

« Non » : le son est restitué par le téléviseur et le casque.

---

### Conseil

« Aigus », « Graves », « Balance », « Volume auto. », « Surround » et « BBE » ne peuvent pas être utilisés pour les prises de casque et de sortie audio.

# Menu Commande écran



Vous pouvez sélectionner les options répertoriées ci-dessous dans le menu Commande écran. Pour sélectionner des options dans « Réglages », reportez-vous à la section « Navigation au sein des menus » (page 20).

## Entrées cibles

Permet de sélectionner l'application des paramètres réglés dans le menu Commande écran à toutes les entrées ou uniquement à l'entrée actuellement regardée.

« Toutes » : applique les paramètres à toutes les entrées.

« A l'écran » : applique les paramètres uniquement à l'entrée actuelle.

## Format écran

Pour plus de détails sur le format d'écran, reportez-vous à la « Pour modifier manuellement le mode d'écran afin de l'adapter à la diffusion » (page 14).

## Auto 16:9

Modifie automatiquement le format d'écran en fonction du signal de diffusion. Pour conserver votre réglage, sélectionnez « Non ».

### Conseils

- Même si vous avez sélectionné « Oui » ou « Non » au niveau de l'option « Auto 16:9 », vous pouvez toujours changer de format d'écran en appuyant plusieurs fois sur **FFB**.
- « Auto 16:9 » est disponible pour les signaux PAL et SECAM uniquement.

## 4:3 par défaut

Sélectionne le mode d'écran par défaut à utiliser avec les diffusions 4:3.

« Large+ » : affiche les émissions au format 4:3 conventionnel avec une imitation du format 16:9.

« 4:3 » : affiche les émissions au format 4:3 conventionnel dans les proportions correctes.

« Non » : maintien le paramètre « Format écran » actuel lors du changement de chaîne ou d'entrée.

### Conseil

Cette option est disponible uniquement si « Auto 16:9 » est réglé sur « Oui ».

## Zone d'affichage

Règle la zone de l'écran affichant l'image.

« Normale » : affiche l'image dans sa taille d'origine.

« -1 »/« -2 » : agrandit l'image pour cacher ses bords.

## Centrage horizontal

Règle la position horizontale de l'image pour chaque format d'écran.

## Centrage vertical

Règle la position verticale de l'image lorsque le format d'écran est réglé sur Large+ (50 Hz), Zoom ou 14:9.

## Amplitude verticale

Règle la taille verticale de l'image lorsque le format d'écran est réglé sur Large+, Zoom ou 14:9.

# Menu Réglage



Vous pouvez sélectionner les options répertoriées ci-dessous dans le menu Réglage. Pour sélectionner des options dans « Réglages », reportez-vous à la section « Navigation au sein des menus » (page 20).

## Démarrage auto

Lance le « menu de première utilisation » afin de sélectionner la langue et le pays ou la région ainsi que de régler toutes les chaînes numériques et analogiques disponibles. Généralement, vous ne devez pas effectuer cette opération, car la langue et le pays ou la région sont déjà sélectionnés et les chaînes sont déjà réglées lors de la première installation du téléviseur (page 5, 6). Cependant, cette option vous permet de répéter la procédure (par exemple pour régler à nouveau le téléviseur après un déménagement ou pour rechercher de nouvelles chaînes lancées par des émetteurs de diffusion).

## Langue

Sélectionne la langue d'affichage des menus.

## Présél. audio/vidéo

Attribue un nom à un appareil raccordé aux prises latérales et arrière. Ce nom apparaîtra brièvement à l'écran lors de la sélection de l'appareil. Il est possible d'ignorer une source d'entrée non raccordée à un appareil.

- 1 Appuyez sur / pour sélectionner la source d'entrée de votre choix, puis appuyez sur .
- 2 Appuyez sur / pour sélectionner l'option souhaitée ci-dessous, puis appuyez sur .

Noms des appareils : permet d'utiliser un des noms prédéfinis pour attribuer un nom à un appareil raccordé.

« Editer » : permet de créer votre propre nom. Suivez les étapes 2 à 4 de « Noms des chaînes » (page 32).

« Saut » : permet d'ignorer une source d'entrée non raccordée à un appareil lorsque vous appuyez sur pour sélectionner la source d'entrée.

## S Vidéo auto

Sélectionne le signal d'entrée des prises S-vidéo lorsque les prises / sont raccordées.

---

## Réglages minuterie

Règle la minuterie pour qu'elle mette le téléviseur sous/hors tension.

### Arrêt tempo.

Définit une période après laquelle le téléviseur doit passer automatiquement en mode de veille.

Lorsque la minuterie de veille est activée, le témoin  (Arrêt tempo.) du téléviseur (avant) s'allume en orange.

### Conseils

- Si vous éteignez le téléviseur, puis le rallumez, la fonction « Arrêt tempo. » revient au réglage « Non ».
- « L'arrêt tempo. va bientôt arrêter le téléviseur. » apparaît à l'écran une minute avant que le téléviseur bascule en mode de veille.

### Marche tempo

Règle la minuterie pour qu'elle mette le téléviseur sous tension.

« Jour » : sélectionne le jour où vous voulez activer Marche tempo.

« Heure » : règle l'heure de mise sous tension du téléviseur.

« Durée » : sélectionne la période après laquelle le téléviseur repasse automatiquement en mode de veille.

« Réglage du volume » : règle le volume lorsque la minuterie met le téléviseur sous tension.

### Régl. horloge

Vous permet de régler manuellement l'horloge. Lorsque le téléviseur reçoit des chaînes numériques, l'horloge ne peut pas être ajustée manuellement car elle est réglée sur le code temporel du signal diffusé.

---

## Eco d'énergie

Sélectionne le mode d'économie d'énergie pour réduire la consommation électrique du téléviseur.

Lorsque « Sans image » est sélectionné, l'image est coupée et le témoin  (Image Off) du téléviseur (avant) s'allume en vert. Le son reste inchangé.



---

## Capteur lumière

Optimise automatiquement les paramètres d'image en fonction de l'éclairage ambiant dans la pièce.

---



## Sortie AV2

Spécifie qu'un signal doit être restitué par la prise  2 située à l'arrière du téléviseur. Si vous raccordez un magnétophone ou tout autre appareil d'enregistrement à la prise  2, vous pouvez enregistrer à partir de l'appareil raccordé à d'autres prises du téléviseur.

« TV » : restitue les diffusions.

« AV1 » : restitue les signaux provenant de l'appareil raccordé à la prise  1.

« AV6 » : restitue les signaux provenant de l'appareil raccordé à la prise  6.

« Auto » : restitue ce qui est affiché à l'écran (sauf les signaux des prises  3 HDMI IN 4/5 et PC ).

---

## Volume progressif

Règle la commande de volume à un bas niveau lorsque le téléviseur est tout d'abord mis sous tension, en augmentant graduellement le son jusqu'au niveau présélectionné.

---

## Haut parleur

Active/désactive les haut-parleurs internes du téléviseur.

« Oui » : les haut-parleurs du téléviseur sont activés afin d'écouter le son du téléviseur par ses haut-parleurs.

« Non » : les haut-parleurs du téléviseur sont désactivés afin d'écouter le son du téléviseur par l'appareil audio externe raccordé aux prises de sortie audio.

---



---

<b>Standard couleur</b>	Sélectionne le système couleur (« Auto », « PAL », « SECAM », « NTSC3.58 », « NTSC4.43 », ou « PAL60 ») en fonction du signal d'entrée provenant de la source d'entrée.
<b>Informations sur le produit</b>	Affiche les informations de système de votre téléviseur.
<b>R à Z total</b>	Rétablit tous les paramètres de réglage aux paramètres par défaut, puis lance l'écran de démarrage automatique.

---

# Menu Réglages PC (ordinateur)

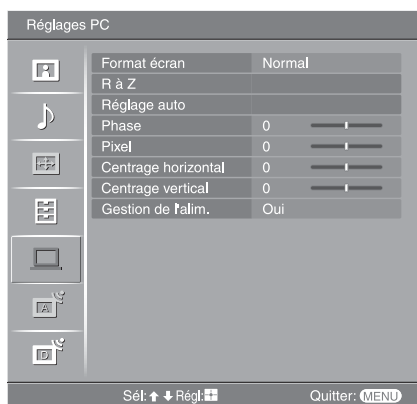

Vous pouvez sélectionner les options répertoriées ci-dessous dans le menu Réglages PC. Pour sélectionner des options dans « Réglages », reportez-vous à la section « Navigation au sein des menus » (page 20).

---

## Format écran

Sélectionne un mode d'écran pour afficher l'entrée de votre ordinateur.

« Normal » : affiche l'image dans sa taille d'origine.

« Étiré 1 » : agrandit l'image pour remplir la zone d'affichage, en conservant son format d'image horizontal-vertical d'origine.

« Étiré 2 » : agrandit l'image pour remplir la zone d'affichage.

---

## R à Z

Rétablit les paramètres PC sauf « Format écran » et « Gestion de l'alim. » à leurs réglages par défaut.

---

## Réglage auto

Règle automatiquement la position d'affichage et la phase de l'image lorsque le téléviseur reçoit un signal d'entrée de l'ordinateur raccordé.

### Conseil

Il est possible que Réglage auto ne fonctionne pas bien avec certains signaux d'entrée. Dans ce cas, réglez manuellement « Phase », « Pixel », « Centrage horizontal » et « Centrage vertical ».

---

## Phase

Règle la phase lorsque l'écran scintille.

---

## Pixel

Règle le pas lorsque l'image présente des rayures verticales indésirables.

---

## Centrage horizontal

Règle la position horizontale de l'image pour chaque format d'écran.

---

## Centrage vertical

Règle la position verticale de l'image pour chaque format d'écran.

---

## Gestion de l'alim.

Fait passer le téléviseur en mode de veille si aucun signal n'est reçu pendant 30 secondes.

---

# Menu Réglage analogique (mode analogique uniquement)

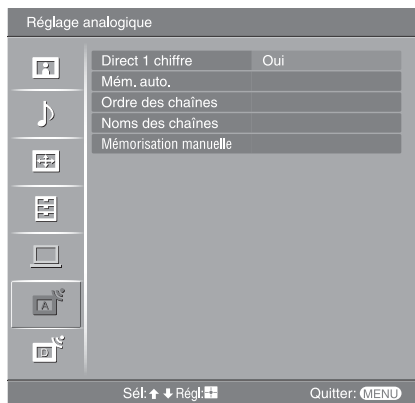

Vous pouvez modifier/définir les paramètres analogiques au moyen du menu Réglage analogique. Pour sélectionner des options dans « Réglages », reportez-vous à la section « Navigation au sein des menus » (page 20).

## Direct 1 chiffre

Lorsque « Direct 1 chiffre » est réglé sur « Oui », vous pouvez sélectionner une chaîne analogique au moyen d'une touche numérique (0 - 9) pré-réglée de la télécommande.

### Remarque

Lorsque « Direct 1 chiffre » est réglé sur « Oui », vous ne pouvez pas sélectionner des numéros de chaîne 10 et plus en introduisant deux chiffres avec la télécommande.

## Mém. auto.

Règle toutes les chaînes analogiques disponibles.

Généralement, vous ne devez pas effectuer cette opération, car les chaînes sont déjà réglées lors de la première installation du téléviseur (page 5, 6). Cependant, cette option vous permet de répéter la procédure (par exemple pour régler à nouveau le téléviseur après un déménagement ou pour rechercher de nouvelles chaînes lancées par des émetteurs de diffusion).

## Ordre des chaînes

Modifie l'ordre dans lequel les chaînes analogiques sont mémorisées sur le téléviseur.

- 1 Appuyez sur  $\uparrow/\downarrow$  pour sélectionner la chaîne que vous souhaitez déplacer vers une nouvelle position, puis appuyez sur  $\oplus$ .
- 2 Appuyez sur  $\uparrow/\downarrow$  pour sélectionner la nouvelle position de votre chaîne, puis appuyez sur  $\oplus$ .

---

## Noms des chaînes

Attribue à la chaîne un nom de votre choix, de cinq lettres ou chiffres maximum. Le nom apparaîtra brièvement à l'écran lors de la sélection de la chaîne. (Les noms de chaînes sont généralement extraits automatiquement du Télétexte, s'il est disponible.)

- 1 Appuyez sur  $\uparrow/\downarrow$  pour sélectionner la chaîne que vous souhaitez nommer, puis appuyez sur  $\oplus$ .
- 2 Appuyez sur  $\uparrow/\downarrow$  pour sélectionner la lettre ou le chiffre de votre choix (« \_ » pour un espace), puis appuyez sur  $\rightarrow$ .

### Si vous entrez un caractère incorrect

Appuyez sur  $\leftarrow/\rightarrow$  pour sélectionner le caractère incorrect. Puis appuyez sur  $\uparrow/\downarrow$  pour sélectionner le caractère correct.

### Pour effacer tous les caractères

Sélectionnez « R à Z », puis appuyez sur  $\oplus$ .

- 3 Répétez la procédure décrite à l'étape 2 jusqu'à ce que le nom soit terminé.
- 4 Sélectionnez « OK », puis appuyez sur  $\oplus$ .

---

## Mémorisation manuelle

Avant de sélectionner « Nom »/« AFT »/« Filtre Audio »/« Saut »/« Décodeur », appuyez sur PROG +/- pour sélectionner le numéro du canal avec la chaîne. Vous ne pouvez pas sélectionner de numéro de canal configuré comme devant être ignoré (page 33).

### Chaîne/Norme/Canal

Permet de prédéfinir manuellement les chaînes.

- 1 Appuyez sur  $\uparrow/\downarrow$  pour sélectionner « Chaîne », puis appuyez sur  $\oplus$ .
- 2 Appuyez sur  $\uparrow/\downarrow$  pour sélectionner le numéro de la chaîne que vous souhaitez régler manuellement (si vous réglez un magnétoscope, sélectionnez la chaîne 00), puis appuyez sur RETURN.
- 3 Appuyez sur  $\uparrow/\downarrow$  pour sélectionner « Norme », puis appuyez sur  $\oplus$ .
- 4 Appuyez sur  $\uparrow/\downarrow$  pour sélectionner un des systèmes de diffusion des programmes télévisés suivants, puis appuyez sur  $\leftarrow$ .

B/G : pour les pays/régions d'Europe occidentale

D/K : pour les pays/régions d'Europe de l'Est

L : pour la France

I : pour le Royaume-Uni

- 5 Appuyez sur  $\uparrow/\downarrow$  pour sélectionner « Canal », puis appuyez sur  $\oplus$ .
- 6 Appuyez sur  $\uparrow/\downarrow$  pour sélectionner « S » (pour les chaînes diffusées par câble) ou « C » (pour les chaînes terrestres), puis appuyez sur  $\rightarrow$ .
- 7 Réglez les canaux comme suit :

### Si vous ne connaissez pas le numéro du canal (fréquence)

Appuyez sur  $\uparrow/\downarrow$  pour rechercher le prochain canal disponible. Lorsqu'un canal est détecté, la recherche s'arrête. Pour poursuivre la recherche, appuyez sur  $\uparrow/\downarrow$ .

### Si vous connaissez le numéro du canal (fréquence)

Appuyez sur les touches numériques pour entrer le numéro du canal de la diffusion de votre choix ou le numéro de canal de votre magnétoscope.

- 8 Appuyez sur  $\oplus$  pour sauter à « Confirmer », puis appuyez sur  $\oplus$ .
- 9 Appuyez sur  $\downarrow$  pour sélectionner « OK », puis appuyez sur  $\oplus$ .

Répétez la procédure ci-dessus pour prédéfinir d'autres canaux manuellement.

---

---

**Nom**

Permet d'attribuer un nom de votre choix au canal sélectionné à l'aide de cinq lettres ou chiffres maximum. Ce nom apparaîtra brièvement à l'écran lors de la sélection de la chaîne.

Pour introduire des caractères, suivez les étapes 2 à 4 de « Noms des chaînes » (page 32).

**AFT**

Permet le réglage fin manuel du numéro de chaîne sélectionné si vous avez l'impression qu'un léger réglage améliorerait la qualité de l'image.

Le réglage fin est possible sur une plage de -15 à +15. Lorsque « Oui » est sélectionné, le réglage fin s'effectue automatiquement.

**Filtre Audio**

Permet d'améliorer le son des différentes chaînes en cas de déformation dans des émissions mono. Il peut arriver qu'un signal de diffusion non standard entraîne une déformation du son ou une coupure intermittente du son lorsque vous regardez des programmes mono.

Si vous ne rencontrez pas de déformation du son, il est recommandé de laisser cette option à sa valeur par défaut : « Non ».



**Remarques**

- Vous ne pouvez pas recevoir de son stéréo ou « dual » si vous sélectionnez « Bas » ou « Haut ».
- « Filtre Audio » n'est pas disponible lorsque « Norme » est réglé sur « L ».

**Saut**

Permet d'ignorer des canaux analogiques non utilisés lorsque vous appuyez sur PROG +/- pour sélectionner des chaînes. (Vous pouvez toujours sélectionner un canal ignoré à l'aide des touches numériques.)

**Décodeur**

Permet de voir et d'enregistrer la chaîne cryptée sélectionnée lors de l'utilisation d'un décodeur raccordé directement au connecteur Péritel  1 ou au connecteur Péritel  2 par l'intermédiaire d'un magnétoscope.

**Remarque**

Selon le pays ou la région sélectionné(e) pour l'option « Pays » (page 6), il est possible que cette option ne soit pas disponible.

**Confirmer**

Enregistre les modifications apportées aux paramètres « Mémorisation manuelle ».

---

# Menu Réglage TNT DVB

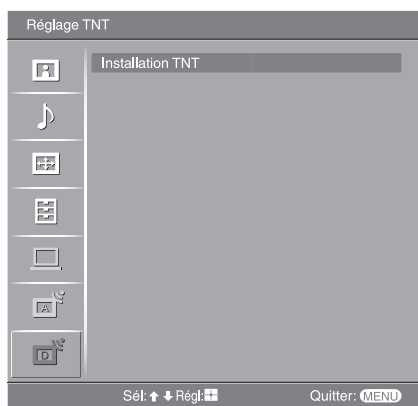

Vous pouvez modifier/définir les réglages numériques au moyen du menu Réglage TNT. Sélectionnez « Installation TNT » et appuyez sur  $\oplus$  pour afficher les menus suivants. Pour sélectionner des options dans « Réglages », reportez-vous à la section « Navigation au sein des menus » (page 20).

## Réglage des chaînes TNT

Affiche le menu « Réglage des chaînes TNT ».

### Mémo TNT auto

Permet de régler toutes les chaînes numériques disponibles.

Généralement, vous ne devez pas effectuer cette opération, car les chaînes sont déjà réglées lors de la première installation du téléviseur (page 6). Cependant, cette option vous permet de répéter la procédure (par exemple pour régler à nouveau le téléviseur après un déménagement ou pour rechercher de nouvelles chaînes lancées par des émetteurs de diffusion).

### Ordre des chaînes

Permet de supprimer des chaînes numériques inutiles mémorisées sur le téléviseur et de modifier l'ordre des chaînes numériques mémorisées sur le téléviseur.

- 1 Appuyez sur  $\uparrow/\downarrow$  pour sélectionner la chaîne que vous voulez supprimer ou déplacer à une autre position.

#### Si vous connaissez le numéro du canal (fréquence)

Appuyez sur les touches numériques pour entrer le numéro de programme à trois chiffres du canal de diffusion de votre choix.

- 2 Supprimez ou modifiez l'ordre des chaînes numériques comme suit :

#### Pour supprimer une chaîne numérique

Appuyez sur  $\oplus$ . Un message qui confirme si la chaîne numérique sélectionnée doit être supprimée apparaît. Appuyez sur  $\leftarrow$  pour sélectionner « Oui », puis appuyez sur  $\oplus$ .

#### Pour modifier l'ordre des chaînes numériques

Appuyez sur  $\rightleftarrows$ , puis appuyez sur  $\uparrow/\downarrow$  pour sélectionner la nouvelle position de la chaîne et appuyez sur  $\leftarrow$ . Répétez la procédure décrite aux étapes 1 et 2 pour déplacer d'autres chaînes le cas échéant.

- 3 Appuyez sur RETURN.

### Réglage TNT manuel

Permet de régler manuellement les chaînes numériques.

- 1 Appuyez sur les touches numériques pour sélectionner le numéro de chaîne que vous souhaitez régler manuellement, puis appuyez sur  $\uparrow/\downarrow$  pour régler la chaîne.
- 2 Lorsque les chaînes disponibles sont trouvées, appuyez sur  $\uparrow/\downarrow$  pour sélectionner la chaîne que vous souhaitez mémoriser, puis appuyez sur  $\oplus$ .
- 3 Appuyez sur  $\uparrow/\downarrow$  pour sélectionner le numéro de programme où vous souhaitez mémoriser la nouvelle chaîne, puis appuyez sur  $\oplus$ .

Répétez la procédure ci-dessus pour régler manuellement d'autres chaînes.

Affiche le menu « Installation TNT ».

### Réglage sous-titre\*

Permet d'afficher des sous-titres numériques sur l'écran.

Lorsque « Mal-entendant » est sélectionné, certaines aides visuelles peuvent aussi s'afficher avec les sous-titres (si les chaînes de télévision diffusent ces informations).

### Langue sous-titre\*

Permet de sélectionner la langue d'affichage des sous-titres.

### Langue bande son\*

Permet de sélectionner la langue utilisée pour un programme. Certaines chaînes numériques peuvent diffuser plusieurs langues audio pour un programme.

### Type audio\*

Augmente le niveau du son lorsque « Mal-entendant » est sélectionné.

### Verrouillage parental\*

Permet de définir une restriction d'âge pour les programmes. Tout programme qui dépasse la restriction d'âge ne peut être visualisé qu'après avoir entré correctement un code numéro d'identification personnel.

**1** Appuyez sur les touches numériques pour entrer votre code numéro d'identification personnel actuel.

Si vous n'avez pas encore spécifié un numéro d'identification personnel, un écran d'introduction de code s'affiche. Suivez les instructions de « Code PIN » ci-dessous.

**2** Appuyez sur  $\uparrow/\downarrow$  pour sélectionner la restriction d'âge ou « Aucun » (pour un accès non restreint), puis appuyez sur  $\oplus$ .

**3** Appuyez sur RETURN.

### Code PIN\*

Permet de spécifier un code numéro d'identification personnel pour la première fois ou de modifier votre code numéro d'identification personnel.

**1** Entrez un code numéro d'identification personnel comme suit :

#### **Si vous avez déjà spécifié un code numéro d'identification personnel**

Appuyez sur les touches numériques pour entrer votre code numéro d'identification personnel actuel.

#### **Si vous n'avez pas spécifié de code numéro d'identification personnel**

Appuyez sur les touches numériques pour entrer le code numéro d'identification personnel réglé en usine, 9999.

**2** Appuyez sur les touches numériques pour entrer le nouveau code numéro d'identification personnel.

Un message apparaît afin de vous informer que le nouveau code numéro d'identification personnel a été accepté.

**3** Appuyez sur RETURN.

### Conseil

Le code numéro d'identification personnel 9999 est toujours accepté.

### Configuration technique

Permet d'afficher le menu Configuration technique.

« MAJ. auto du service » : permet au téléviseur de détecter et de mémoriser les nouveaux services numériques lorsqu'ils deviennent disponibles.

« Télécharg. Logiciel » : permet au téléviseur de recevoir automatiquement des mises à jour du logiciel gratuites via votre antenne existante (lorsqu'elles sont publiées). Sony recommande que cette option soit toujours réglée sur « Oui ». Si vous ne souhaitez pas mettre votre logiciel à jour, réglez cette option sur « Non ».

« Info système » : permet d'afficher la version actuelle du logiciel et le niveau du signal.

« Fuseau horaire » : permet de sélectionner manuellement le fuseau horaire où vous vous trouvez, si ce n'est pas le même que le paramètre de fuseau horaire par défaut pour votre pays.

### Réglage du module CA

Cette option vous permet d'accéder à un service de paiement à la séance une fois que vous aurez obtenu un module CAM (Conditional Access Module – module d'accès conditionnel) et une carte. Reportez-vous à la page 36 pour l'emplacement de la prise  (PCMCIA).

\* Veuillez noter qu'il est possible que cette fonction ne soit pas disponible dans certains pays.

## Raccordement d'un appareil optionnel

Vous pouvez raccorder une large gamme d'appareils optionnels à votre téléviseur. Les câbles de raccordement ne sont pas fournis.

### Raccordement au téléviseur (côté)

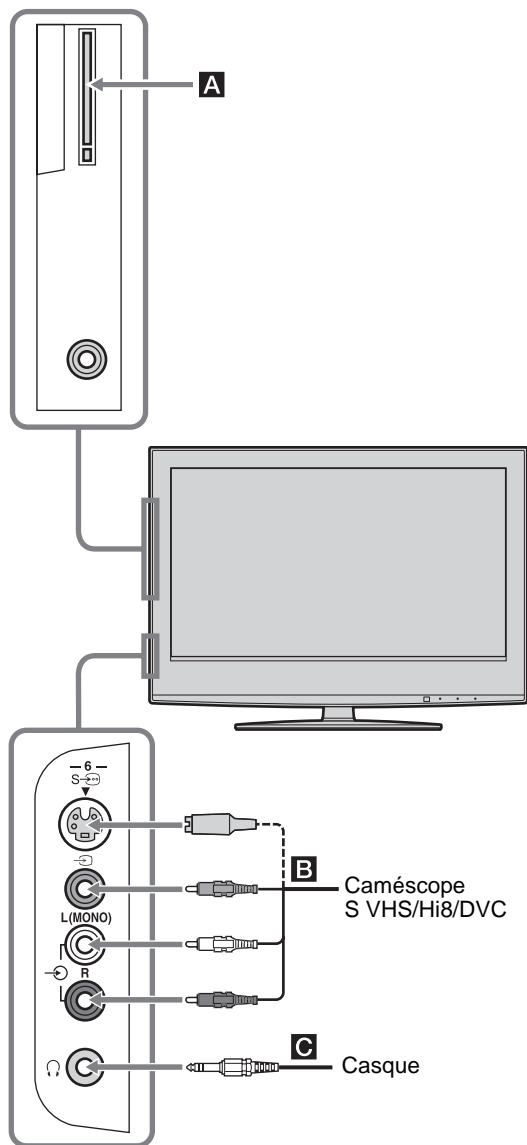

Pour raccorder	Faites ceci
Module CAM (Conditional Access Module – module d'accès conditionnel) <b>A</b>	Pour utiliser des services de paiement à la séance. Reportez-vous au mode d'emploi accompagnant votre module CAM pour plus de détails. Pour utiliser un module CAM, retirez le couvercle en caoutchouc de la fente CAM. Mettez le téléviseur hors tension avant d'insérer votre module CAM dans la fente CAM. Lorsque vous n'utilisez pas le module CAM, nous vous recommandons de remettre en place le couvercle sur la fente CAM.
Caméscope S VHS/Hi8/DVC <b>B</b>	Raccordez-le à la prise S-vidéo S-VIDEO ou prise vidéo VIDEO et aux prises audio L/MONO et R. Pour éviter un bruit d'image, ne raccordez pas le caméscope en même temps à la prise vidéo VIDEO et à la prise S-vidéo S-VIDEO. Si vous utilisez un appareil mono, raccordez-le à la prise L/MONO.
Casque <b>C</b>	Raccordez-le à la prise CASQUE pour écouter le son du téléviseur avec le casque.

#### Remarque

La fonction CAM n'est pas prise en charge dans tous les pays. Vérifiez auprès de votre revendeur agréé.



## Raccordement au téléviseur (arrière)

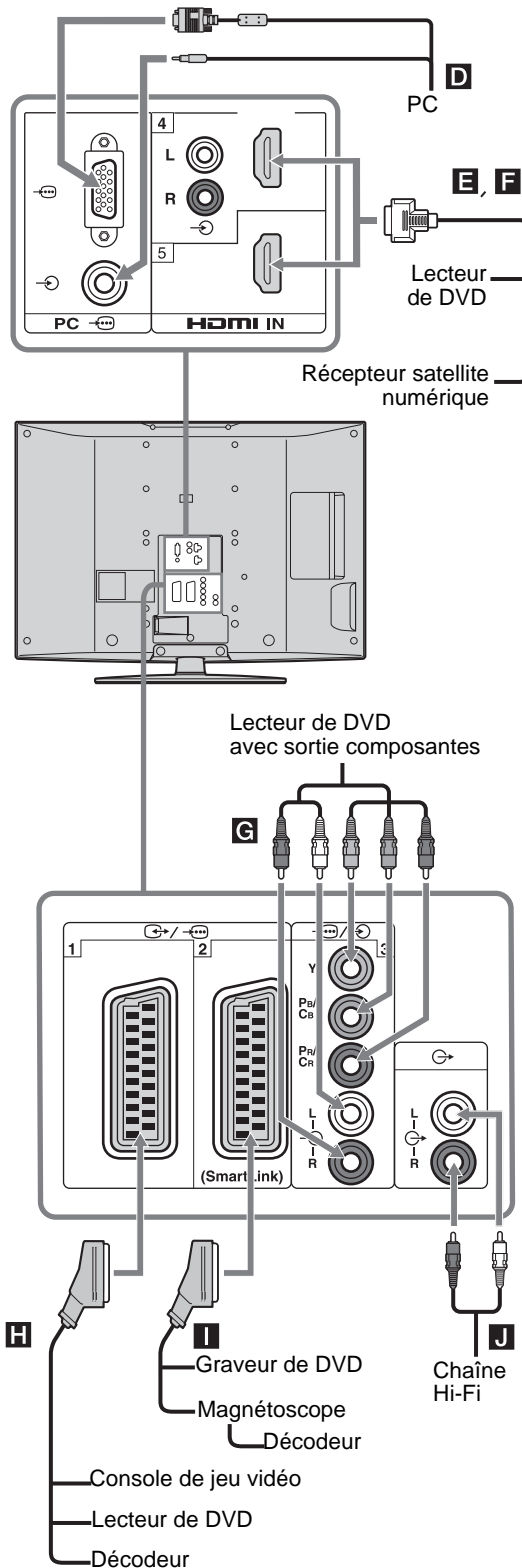

### Pour raccorder Faites ceci

PC **D**

Raccordez-le aux prises PC . Il est recommandé d'utiliser un câble d'ordinateur avec ferrites.

Récepteur satellite numérique ou lecteur de DVD **E, F**

Raccordez-le à la prise HDMI IN 4 ou 5 si l'appareil comporte une prise HDMI. Les signaux vidéo et audio numériques proviennent de l'appareil. Si l'appareil possède une prise DVI, raccordez la prise DVI à la prise HDMI IN 4 par l'intermédiaire d'un adaptateur DVI - HDMI (non fourni) et raccordez les prises de sortie audio de l'appareil aux prises d'entrée audio HDMI IN 4.

#### Remarques

- Les prises HDMI ne prennent en charge que les entrées vidéo suivantes : 480i, 480p, 576i, 576p, 720p et 1080i. Pour raccorder un ordinateur, utilisez la prise PC . Assurez-vous d'utiliser seulement un câble HDMI qui porte le logo HDMI.

Lecteur de DVD avec sortie composantes **G**

Raccordez-le aux prises composantes et aux prises audio 3.

Console de jeu vidéo, lecteur de DVD ou décodeur **H**

Raccordez-le à la prise Péritel 1. Lorsque vous raccordez le décodeur, le signal crypté du tuner du téléviseur est transmis au décodeur, puis le signal décrypté est reproduit par le décodeur.

Graveur de DVD ou magnétoscope **I**

Raccordez-le à la prise Péritel 2. SmartLink établit une liaison directe entre le téléviseur et un magnétoscope/graveur de DVD.

Chaîne audio Hi-Fi **J**

Raccordez-la aux prises de sortie audio pour écouter le son du téléviseur avec la chaîne audio Hi-Fi.

Suite

## Utilisation du menu Tools en mode d'entrée PC (ordinateur)

Appuyez sur TOOLS pour afficher les options suivantes lors de la visualisation d'images transmises depuis l'ordinateur raccordé.

Options	Description
Eco d'énergie	Reportez-vous à la page 28.
Mode de l'image	Reportez-vous à la page 22.
Mode son	Reportez-vous à la page 24.
Réglage auto	Reportez-vous à la page 30.
Centrage horizontal	Reportez-vous à la page 30.
Centrage vertical	Reportez-vous à la page 30.
Réglage horloge auto (en mode analogique uniquement)	Vous permet de passer en mode numérique et d'obtenir l'heure.
Volume 	Active/désactive les haut-parleurs internes du téléviseur lorsqu'un casque est branché.

# Spécifications

## Ecran

Puissance requise :

220–240 V CA, 50 Hz

Taille d'écran :

KDL-46S2510/KDL-46S2530:

46 pouces (Environ 116,9 cm, mesure en diagonale)

KDL-40S2510/KDL-40S2530:

40 pouces (Environ 101,6 cm, mesure en diagonale)

KDL-32S2510/KDL-32S2520/KDL-32S2530:

32 pouces (Environ 80,1 cm, mesure en diagonale)

Résolution d'affichage:

1 366 points (horizontal) × 768 lignes (vertical)

Consommation électrique :

KDL-46S2510/KDL-46S2530: 220 W

KDL-40S2510/KDL-40S2530: 180 W

KDL-32S2510/KDL-32S2520/KDL-32S2530: 125 W

Consommation électrique en veille\* :

0,3 W

\* La consommation spécifiée en mode de veille est atteinte une fois que le téléviseur a terminé tous les processus internes nécessaires.

Dimensions (l × h × p) :

KDL-46S2510/KDL-46S2530:

Environ 1 120 × 805 × 334 mm (avec pied)

Environ 1 120 × 755 × 116 mm (sans pied)

KDL-40S2510/KDL-40S2530:

Environ 988 × 716 × 334 mm (avec pied)

Environ 988 × 664 × 103 mm (sans pied)

KDL-32S2510/KDL-32S2520/KDL-32S2530:

Environ 792 × 593 × 219 mm (avec pied)

Environ 792 × 546 × 99 mm (sans pied)

Poids :

KDL-46S2510/KDL-46S2530:

Environ 34 kg (avec pied)

Environ 28 kg (sans pied)

KDL-40S2510/KDL-40S2530:

Environ 27 kg (avec pied)

Environ 21 kg (sans pied)

KDL-32S2510/KDL-32S2520/KDL-32S2530:

Environ 17 kg (avec pied)

Environ 15 kg (sans pied)

## Type d'affichage

Ecran à cristaux liquides (LCD)

## Standard de télévision

Analogique : Selon le pays ou la région :

B/G/H, D/K, L, I

Numérique : DVB-T

## Système couleur/vidéo

Analogique : PAL, SECAM

NTSC 3.58, 4.43 (Entrée vidéo uniquement)

Numérique : MPEG-2 MP@ML

## Antenne

Borne 75 ohms externe pour antenne VHF/UHF

## Canaux couverts

Analogique : VHF : E2–E12

UHF : E21–E69

CATV : S1–S20

HYPHER : S21–S41

D/K : R1–R12, R21–R69

L : F2–F10, B–Q, F21–F69

I : UHF B21–B69

Numérique : VHF/UHF

## Bornes

 1

Connecteur Péritel à 21 broches (norme CENELEC) comprenant entrée audio et vidéo, entrée RVB et sortie audio et vidéo TV.

 2 (SmartLink)

Connecteur Péritel à 21 broches (norme CENELEC) comprenant entrée audio et vidéo, entrée RVB, sortie audio et vidéo commutable et interface SmartLink.

 3

Formats pris en charge : 1080i, 720p, 576p, 576i, 480p, 480i

Y : 1 Vc-c, 75 ohms, 0,3 V sync. négative

P<sub>B</sub>/C<sub>B</sub> : 0,7 Vc-c, 75 ohms

P<sub>R</sub>/C<sub>R</sub> : 0,7 Vc-c, 75 ohms

 3

Entrée audio (prises phono)

500 mV eff.

Impédance : 47 kilo ohms

HDMI IN 4, 5

Vidéo : 1080i, 720p, 576p, 576i, 480p, 480i

Audio : PCM linéaire deux canaux

32, 44,1 et 48 kHz, 16, 20 et 24 bits

Audio analogique (prises phono):

500 mV eff., Impédance 47 kilo ohms (HDMI IN 4 seulement)

 6 Entrée S-vidéo (mini-DIN à 4 broches)

 6 Entrée vidéo (prise phono)

 6 Entrée audio (prises phono)

 Sortie audio (gauche/droite) (prises phono)

PC  Entrée PC (15 Dsub) (reportez-vous à la page 40)

V : 0,7 Vc-c, 75 ohms, non sync sur Vert

B : 0,7 Vc-c, 75 ohms, non sync sur Vert

R : 0,7 Vc-c, 75 ohms, non sync sur Vert

HD : 1-5 Vc-c

VD : 1-5 Vc-c

 Entrée audio PC (mini-fiche)

 Prise de casque

 Fente CAM (Conditional Access Module – module d'accès conditionnel)

Suite

## Sortie son

10 W + 10 W

## Accessoires fournis

Reportez-vous à la section « 1 : Vérification des accessoires » à la page 4.

## Accessoires en option

- Support mural  
SU-WL51 (pour KDL-46S2510/KDL-46S2530/KDL-40S2510/KDL-40S2530)  
SU-WL31 (pour KDL-32S2510/KDL-32S2520/KDL-32S2530)

La conception et les spécifications sont sujettes à modification sans préavis.

**Tableau de référence des signaux d'entrée PC**

Signaux	Horizontal (Pixel)	Vertical (Ligne)	Fréquence horizontale (kHz)	Fréquence verticale (Hz)	Norme
VGA	<b>640</b>	<b>480</b>	<b>31,5</b>	<b>60</b>	<b>VGA</b>
	640	480	37,5	75	VESA
	720	400	31,5	70	VGA-T
SVGA	<b>800</b>	<b>600</b>	<b>37,9</b>	<b>60</b>	<b>Directives VESA</b>
	800	600	46,9	75	VESA
XGA	<b>1024</b>	<b>768</b>	<b>48,4</b>	<b>60</b>	<b>Directives VESA</b>
	1024	768	56,5	70	VESA
	1024	768	60	75	VESA
WXGA	<b>1280</b>	<b>768</b>	<b>47,4</b>	<b>60</b>	<b>VESA</b>
	<b>1280</b>	<b>768</b>	<b>47,8</b>	<b>60</b>	<b>VESA</b>
	<b>1360</b>	<b>768</b>	<b>47,7</b>	<b>60</b>	<b>VESA</b>



- L'entrée PC de ce téléviseur ne prend pas en charge la synchronisation sur le Vert ni la synchronisation composite.
- L'entrée PC de ce téléviseur ne prend pas en charge les signaux entrelacés.
- L'entrée PC de ce téléviseur prend en charge les signaux en caractères gras du tableau ci-dessus ayant une fréquence verticale de 60 Hz.
- Pour obtenir la meilleure qualité d'image, il est recommandé d'utiliser des signaux ayant une fréquence verticale de 60 Hz depuis un ordinateur. Sous Plug and Play, les signaux ayant une fréquence verticale de 60 Hz sont automatiquement sélectionnés.

# Dépannage

Vérifiez si le témoin  (Veille) clignote en rouge.

## S'il clignote





La fonction d'auto-diagnostic est activée.



- 1 Mesurez la durée pendant laquelle le témoin  (Veille) clignote et s'arrête de clignoter.  
Par exemple, le témoin clignote pendant deux secondes, s'arrête de clignoter pendant une seconde, puis clignote pendant deux secondes.
- 2 Appuyez sur  du téléviseur (en haut) pour l'éteindre, débranchez le cordon d'alimentation secteur et signalez le rythme de clignotement (durées et intervalles de clignotement) du témoin à votre revendeur ou au centre de service après-vente Sony.

## S'il ne clignote pas



- 1 Vérifiez les éléments des tableaux ci-dessous.
- 2 Si le problème persiste, confiez votre téléviseur à un technicien qualifié.

## Image

Problème	Cause/Solution
Absence d'image (écran noir) et de son	<ul style="list-style-type: none"><li>• Vérifiez le raccordement de l'antenne.</li><li>• Raccordez le téléviseur au secteur et appuyez sur  du téléviseur (en haut).</li><li>• Lorsque le témoin  (Veille) s'allume en rouge, appuyez sur .</li></ul>
Absence d'image ou d'informations de menu de l'appareil raccordé au connecteur Péritel	<ul style="list-style-type: none"><li>• Vérifiez si l'appareil optionnel est sous tension et appuyez plusieurs fois sur /  jusqu'à ce que le symbole d'entrée correct apparaisse à l'écran.</li><li>• Vérifiez le raccordement entre l'appareil optionnel et le téléviseur.</li></ul>
Image double ou fantôme	<ul style="list-style-type: none"><li>• Vérifiez le raccordement de l'antenne et des câbles.</li><li>• Vérifiez l'emplacement et l'orientation de l'antenne.</li></ul>
Seuls des parasites ou de la neige apparaissent à l'écran	<ul style="list-style-type: none"><li>• Vérifiez si l'antenne est brisée ou pliée.</li><li>• Vérifiez si l'antenne n'a pas atteint le terme de sa vie utile (trois à cinq ans pour une utilisation normale, un à deux ans au bord de la mer).</li></ul>
Image déformée (lignes pointillées ou rayures)	<ul style="list-style-type: none"><li>• Eloignez le téléviseur des sources de parasites électriques notamment les voitures, les motos, les sèche-cheveux ou les appareils optiques.</li><li>• Lorsque vous installez les appareils optionnels, laissez un espace entre ceux-ci et le téléviseur.</li><li>• Vérifiez que l'antenne est raccordée à l'aide du câble coaxial fourni.</li><li>• Eloignez le câble d'antenne des autres câbles.</li></ul>
L'image d'une chaîne s'accompagne de parasites	<ul style="list-style-type: none"><li>• Sélectionnez « Mémorisation manuelle » dans le menu « Réglage analogique » et ajustez « AFT » (Automatic Fine Tuning – réglage fin automatique) pour obtenir la meilleure réception de l'image (page 33).</li></ul>
Quelques petits points noirs et/ou brillants à l'écran	<ul style="list-style-type: none"><li>• L'image de l'écran est composée de pixels. La présence de petits points noirs et/ou brillants (pixels) à l'écran n'est pas le signe d'une défaillance.</li></ul>
Programmes affichés en noir et blanc	<ul style="list-style-type: none"><li>• Sélectionnez « R à Z » dans le menu « Image » pour rétablir les niveaux réglés par défaut (page 22).</li></ul>

Problème	Cause/Solution
Aucune couleur ou couleur irrégulière lors de la visualisation d'un signal provenant des prises Y, P <sub>B</sub> /C <sub>B</sub> , P <sub>R</sub> /C <sub>R</sub> de 	<ul style="list-style-type: none"> <li>• Vérifiez le raccordement des prises Y, P<sub>B</sub>/C<sub>B</sub>, P<sub>R</sub>/C<sub>R</sub> de .</li> <li>• Vérifiez que les prises Y, P<sub>B</sub>/C<sub>B</sub>, P<sub>R</sub>/C<sub>R</sub> de  sont solidement insérées dans leurs prises respectives.</li> </ul>

## Son

Problème	Cause/Solution
Pas de son, mais bonne image	<ul style="list-style-type: none"> <li>• Appuyez sur  +/- ou  (Silencieux).</li> <li>• Vérifiez si l'option « Haut parleur » est bien réglée sur « Oui » dans le menu « Réglage » (page 28).</li> </ul>
Son parasité	<ul style="list-style-type: none"> <li>• Reportez-vous à Cause/Solution de « Image parasitée » à la page 41.</li> </ul>

## Chaînes

Problème	Cause/Solution
Impossible de sélectionner la chaîne souhaitée	<ul style="list-style-type: none"> <li>• Passez entre les modes numérique et analogique et sélectionnez la chaîne numérique/analogique souhaitée.</li> </ul>
Certaines chaînes sont absentes	<ul style="list-style-type: none"> <li>• Chaîne uniquement cryptée/abonnement. Abonnez-vous au service de paiement à la séance.</li> <li>• La chaîne est utilisée uniquement pour des données (pas d'image ni de son).</li> <li>• Prenez contact avec la société de diffusion pour les détails concernant l'émission.</li> </ul>
Les chaînes numériques ne s'affichent pas	<ul style="list-style-type: none"> <li>• Prenez contact avec un installateur local pour savoir si les émissions numériques sont disponibles dans votre région.</li> <li>• Passez à une antenne ayant un gain supérieur.</li> </ul>

## Généralités

Problème	Cause/Solution
Le téléviseur s'éteint automatiquement (il passe en mode de veille)	<ul style="list-style-type: none"> <li>• Vérifiez si la fonction « Arrêt tempo. » est activée ou confirmez le réglage « Durée » de « Marche tempo » (page 28).</li> <li>• En l'absence de signal et si vous n'appuyez sur aucune touche pendant 10 minutes en mode TV, le téléviseur passe automatiquement en mode de veille.</li> </ul>
Le téléviseur s'allume automatiquement	<ul style="list-style-type: none"> <li>• Vérifiez si la fonction « Marche tempo » est activée (page 28).</li> </ul>
Certaines sources d'entrée ne peuvent pas être sélectionnées	<ul style="list-style-type: none"> <li>• Sélectionnez « Présél. audio/vidéo » dans le menu « Réglage » et annulez la commande « Saut » de la source d'entrée (page 27).</li> </ul>
La télécommande ne fonctionne pas	<ul style="list-style-type: none"> <li>• Remplacez les piles.</li> </ul>

# Index

## Chiffres

- 14:9 14
- 4:3 14
- 4:3 par défaut 26

## A

- AFT 33
- Aigus 24
- Amélior, contraste avancé 23
- Amplitude verticale 26
- Antenne, raccordement 4
- Arrêt tempo. 28
- Auto 16:9 26

## B

- Balance 24
- BBE 24

## C

- Capteur lumière 28
- Casque
  - Liason avec  25
  - raccordement 36
- Centrage horizontal 26, 30
- Centrage vertical 26, 30
- Chaînes
  - réglage automatique 6
  - Saut 33
  - sélection 13
- Code PIN 35
- Configuration technique 35
- Confirmer 33
- Contraste 22
- Correction du blanc 23
- Correction du noir 23
- Couleur naturelle 23
- Couleurs 22

## D

- Décalage volume 24
- Démarrage auto 27
- Direct 1 chiffre 31

## E

- Eco d'énergie 28
- Enregistrement Prog. 16
- Entrées cibles
  - ecran 26
  - image 22
  - son 24
- EPG (Digital Electronic Programme Guide – guide électronique numérique de programmes) 16

## F

- Fastext 14
- Filtre Audio 33
- Format écran 26, 30

## G

- Gamma 23
- Gestion de l'alim. 30
- Graves 24

## H

- Haut parleur 28

## I

- Informations sur le produit 29
- Installation TNT 35

## L

- Langue 5, 27
- Langue bande son 35
- Langue sous-titre 35
- Large+ 14
- Liste de catégories 16
- Liste de favoris 18
- Liste des program. 17
- Luminosité 22

## M

- Magnétoscope
  - enregistrement 16
  - raccordement 4
- Marche tempo 28
- Marche/Arrêt () 12
- Mém. auto.
  - chaînes analogiques et numériques 6
  - chaînes analogiques uniquement 31
  - chaînes numériques uniquement 34

- Mémo TNT auto 34
- Mémorisation manuelle 32
- MENU 20
- Menu Commande écran 26
- Menu Image 22
- Menu Réglage 27
- Menu Réglage analogique 31
- Menu Réglage PC (ordinateur) 30
- Menu Réglage TNT 34
- Menu Son 24
- Mode d'écran 14
- Mode de l'image 22
- Mode son 24

## N

- Netteté 23
- Nom 33
- Noms des chaînes 27, 32

## O

- Ordre des chaînes 31, 34

## P

- Pays 5
- Phase 30
- Piles dans la télécommande 4
- Pixel 30
- Plein 14
- Présél. audio/vidéo 27
- Prog manuelle 17





## R

- R à Z 24
  - image 22
  - Réglage PC 30
- R à Z total 29
- Raccordement
  - antenne/magnétoscope 4
  - appareil optionnel 36
- Rappel 17
- Réduc.de bruit 23
- Réduct. bruit MPEG 23
- Régl. horloge 28
- Réglage auto 30
- Réglage des chaînes TNT 34
- Réglage du module CA 35
- Réglage horloge auto 15, 19, 38
- Réglage sous-titre 35
- Réglage TNT manuel 34
- Réglages avancés 23
- Réglages minuterie 28
- Rétro-éclairage 22

## S

- S Vidéo auto 27
- Saut 27, 33
- Son stéréo 25
- Sortie AV2 28
- Spécifications 39
- Standard couleur 29
- Surround 24

## T

- Table d'index des chaînes 13
- Table d'index des signaux d'entrée 19
- Teinte 22
- Télécommande
  - capteur 12
  - insertion des piles 4
  - présentation 11
- Télétexte 14
- Témoin Arrêt tempo () 12
- Témoin Image Off () 12
- Témoin Marche/Arrêt () 12
- Témoin Veille () 12
- Temp. couleur 23
- Tools 15, 19, 38
- Type audio 35

**V**

Verrouillage parental 35

Volume auto. 24

Volume progressif 28

**Z**

Zone d'affichage 26

Zoom 14





## AVVERTIMENTO

- Per evitare il rischio di scosse elettriche, se il cavo di alimentazione o la spina è danneggiata, non inserire la spina nella presa di rete. Tale spina non può essere utilizzata ed occorre disfarsene.
- Per evitare il rischio di incendi o scosse elettriche, non esporre il televisore alla pioggia o all'umidità.
- All'interno del televisore sono presenti parti ad alta tensione. Non aprire l'apparecchio. Per gli interventi di manutenzione rivolgersi esclusivamente a personale qualificato.

## Avviso per la la funzione del televisore digitale

- Qualsiasi funzione relativa al televisore digitale (DVB) è disponibile soltanto nelle nazioni o aree in cui i segnali terrestri digitali DVB-T (MPEG2) vengono trasmessi. Verificare con il proprio rivenditore se è possibile ricevere un segnale DVB-T nella zona in cui si risiede.
- Anche se questo televisore è conforme alle specifiche DVB-T, la compatibilità con le future trasmissioni terrestri digitali DVB-T non può essere garantita.
- Alcune funzioni del televisore digitale potrebbero non essere disponibili in alcune nazioni.

## Introduzione

Grazie per aver acquistato questo prodotto Sony. Prima di utilizzare l'apparecchio, leggere attentamente il presente manuale e conservarlo come riferimento futuro.

### Informazioni sui marchi

- **DVB** is a registered trademark of the DVB Project
- Prodotto con Licenza della BBE Sound, Inc. Su licenza della BBE Sound, Inc., patenti n. USP5510752 e n. 5736897. BBE e il simbolo BBE sono marchi di fabbrica della BBE Sound, Inc.
- TruSurround XT, SRS e  il simbolo è un marchio dei laboratori di SRS Labs, Inc. La tecnologia TruSurround XT è registrata su licenza di SRS Labs, Inc.
- HDMI, il logo HDMI e High-Definition Multimedia Interface sono marchi di fabbrica o marchi di fabbrica registrati di HDMI Licensing, LLC.
- Le illustrazioni usate in questo manuale sono del KDL-32S2510 salvo indicazione contraria.



### DICHIARAZIONE DI CONFORMITA' IN BASE ALL'ARTICOLO 2 PARAGRAFO B DEL D.M. 26.03.1992

Si dichiara che i TV mod. KDL-46S2510, KDL-46S2530, KDL-40S2510, KDL-40S2530, KDL-32S2510, KDL-32S2520 e KDL-32S2530 sono stati assemblati in Spagna nel rispetto delle disposizioni di cui al D.M. 26.03.92 ed in particolare sono conformi alle prescrizioni dell'articolo 1 dello stesso D.M.

### DICHIARAZIONE DI CONFORMITÀ

Si dichiara che gli apparecchi sono stati fabbricati in conformità all'Art. 2 Comma 1 del D.M. 28.08.1995 n.548. Le prescrizioni alle frequenze sono quelle indicate nel paragrafo 3 dell'allegato A. al D.M. 25.06.85 e nel paragrafo 3 dell'allegato 1 al D.M. 27.08.87 e precisamente:

#### BANDE DI FREQUENZA

##### 1. Bande di frequenza:

Low VHF	E2 - C	Freq. da 48,25 a 82,25 MHz	Compreso Canale C
	S01 - S2	Freq. da 69,25 a 112,25 MHz	
	S3 - S10	Freq. da 119,25 a 168,25 MHz	
High VHF	E5 - E12	Freq. da 175,25 a 224,25 MHz	
	S11 - S20	Freq. da 231,25 a 294,25 MHz	
Hyperband	S21 - S36	Freq. da 303,25 a 423,25 MHz	
	S37 - S41	Freq. da 431,25 a 463,25 MHz	
UHF	E21 - E69	Freq. da 471,25 a 855,25 MHz	

2. Frequenza intermedia: Multi - Standard FI-Video: 38,9 MHz  
FI-Audio I: 33,4 MHz  
FI-Audio II: 33,16 MHz

3. Oscillatore locale: Frequenza oscillatore locale superiore a quella del segnale.

# Indice

## Guida di avvio

4

Informazioni sulla sicurezza .....	7
Precauzioni .....	10
<b>Descrizione del telecomando.....</b>	<b>11</b>
<b>Descrizione dei tasti e degli indicatori del televisore.....</b>	<b>12</b>

## Visione dei programmi

Visione dei programmi .....	13
Controllo della Guida digitale elettronica dei programmi (EPG) <b>DVB</b> .....	16
Utilizzo dell'elenco Preferiti <b>DVB</b> .....	18
Visualizzazione di immagini da un apparecchio collegato .....	19

## Uso delle funzioni MENU

Navigazione nei menu.....	20
Menu Immagine .....	21
Menu Suono .....	23
Menu Controllo Schermo .....	25
Menu Impostazione.....	26
Menu Impostazioni PC .....	28
Menu Impostazione Analogica (soltanto la modalità analogica) .....	29
Menu Impostazione Digitale <b>DVB</b> .....	32

## Uso di apparecchi opzionali

Collegamento di apparecchi opzionali .....	34
--	----

## Altre informazioni

Caratteristiche tecniche.....	37
Guida alla risoluzione dei problemi .....	39
Indice analitico .....	41

**DVB** : soltanto per i canali digitali

# Guida di avvio

## 1: Verifica degli accessori

Telecomando RM-ED008 (1)

Pile formato AA (tipo R6) (2)

Cavo di alimentazione (tipo C-6) (1)



Cavo coassiale (1)

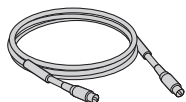

Fermacavo (1)

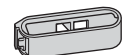

Cinghia di supporto (1) e viti (2)

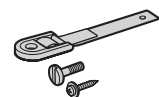

Per inserire le pile nel telecomando

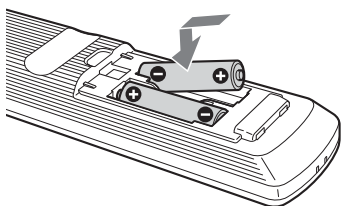

### Note

- Inserire le pile rispettando la polarità corretta.
- Smaltire le batterie in modöecologico. In alcune regioni potrebbero essere in vigore normative per lo smaltimento delle pile. Contattare le autorità locali.
- Non utilizzare tipi di pila diversi o pile usate insieme a pile nuove.
- Maneggiare il telecomando con cura, evitando di farlo cadere, calpestarlo o versarvi sopra liquidi di alcun tipo.
- Non collocare il telecomando in prossimità di fonti di calore, né in luoghi soggetti alla luce solare diretta o in stanze umide.

## 2: Collegamento dell'antenna/ del videoregistratore

Collegamento soltanto di un'antenna

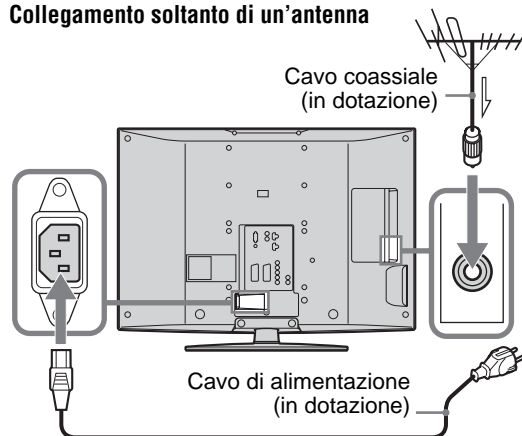

Collegamento di un'antenna e un videoregistratore

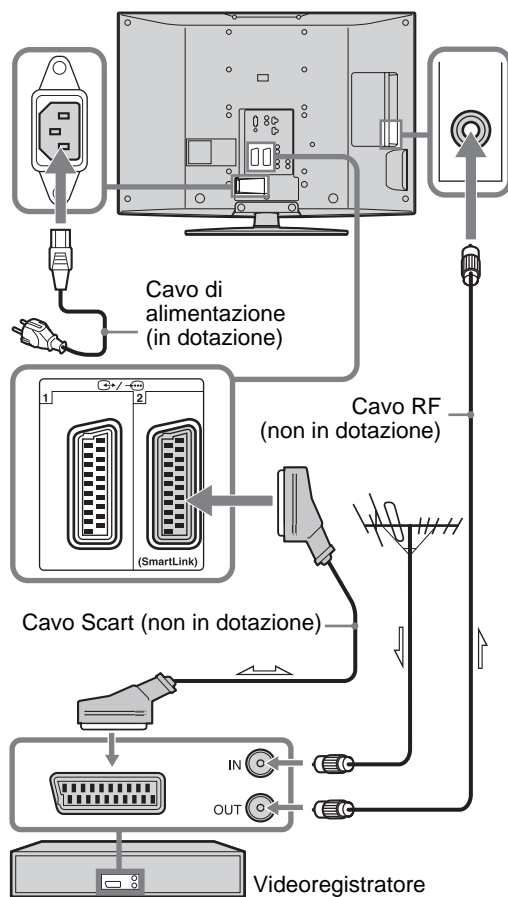

### 3: Raggruppamento dei cavi

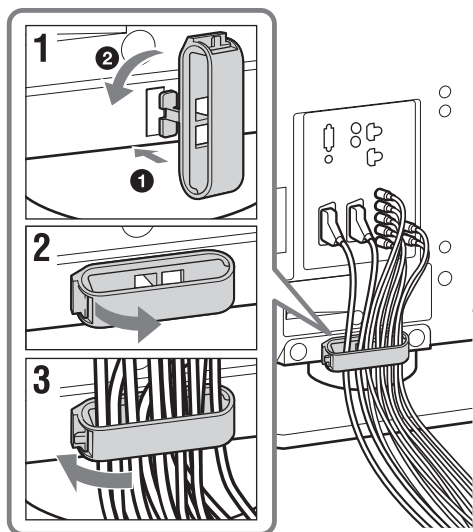

### 4: Fissaggio antirovesciamento

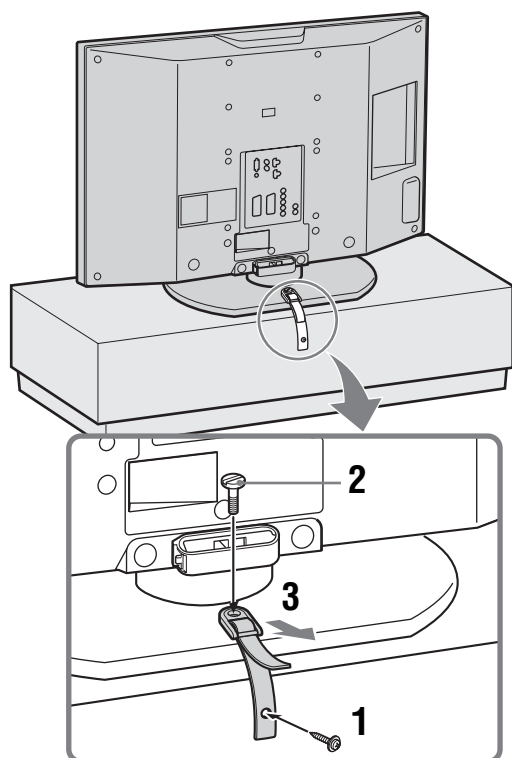

### 5: Selezione della lingua e della nazione/ regione

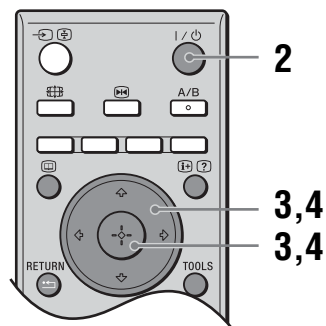
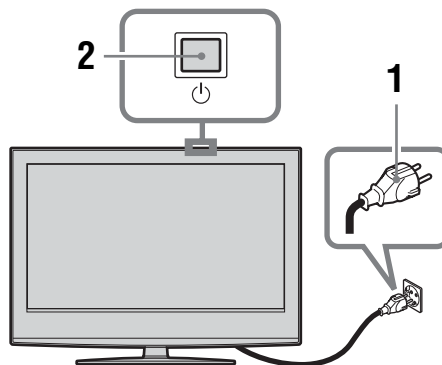

- 1** Collegare il televisore alla presa di corrente (220-240 V CA, 50Hz).
- 2** Premere sul televisore (lato superiore).  
 Alla prima accensione del televisore, viene visualizzato il menu Language (Lingua).  
 Quando il televisore è in modalità di attesa (l'indicatore (attesa) del televisore (parte anteriore) è rosso), per accendere il televisore premere sul telecomando.

- 3 Premere  $\uparrow/\downarrow$  per selezionare la lingua visualizzata sulle schermate del menu, quindi premere  $\oplus$ .



- 4 Premere  $\uparrow/\downarrow$  per selezionare la nazione o la regione nella quale il televisore verrà utilizzato, quindi premere  $\oplus$ .



Se la nazione o la regione in cui si desidera utilizzare il televisore non sono riportati nell'elenco, selezionare “-” invece di una nazione/regione. Sullo schermo si visualizza il messaggio che conferma l'avvio della sintonia automatica, quindi passare a “6: Sintonia automatica del televisore”.

## 6: Sintonia automatica del televisore

Ora il televisore cerca e salva tutti i canali televisivi disponibili.

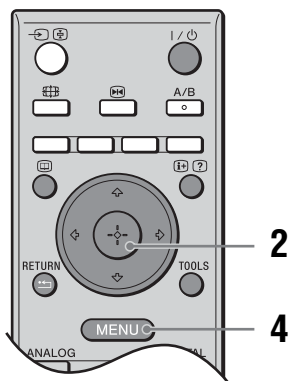

- 1 Prima di iniziare la sintonia automatica del televisore, inserire un nastro preregistrato nel videoregistratore collegato al televisore (pagina 4) ed avviare la riproduzione.

Il canale video viene individuato e memorizzato sul televisore durante la sintonia automatica. Se nessun videoregistratore è collegato al televisore, questa procedura non è necessaria. Passare al punto 2.

- 2 Selezionare “OK”, quindi premere  $\oplus$ .

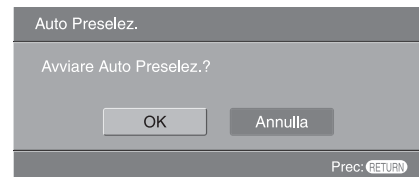

Il televisore inizia a cercare tutti i canali digitali disponibili e in seguito tutti i canali analogici disponibili. Questa operazione potrebbe richiedere un po' di tempo; si consiglia pertanto di avere pazienza e di non premere alcun tasto del televisore o del telecomando.

### Se si visualizza un messaggio che chiede di verificare il collegamento dell'antenna

Non è stato rilevato alcun canale digitale né analogico. Verificare il collegamento dell'antenna e premere  $\oplus$  per avviare di nuovo la sintonia automatica.

- 3 Quando sullo schermo viene visualizzato il menu Ordinamento Programmi, seguire i punti di “Ordin. Progr.” (pagina 29).

Se non si desidera modificare l'ordine in cui i canali analogici vengono salvati sul televisore, passare al punto 4.

- 4 Premere MENU per uscire.

A questo punto, sul televisore sono stati sintonizzati tutti i canali disponibili.

# Informazioni di sicurezza

## Cavo di alimentazione

- Attenersi alle seguenti istruzioni per evitare di danneggiare il cavo di alimentazione.

Se il cavo di alimentazione viene danneggiato, è possibile che si verifichino incendi o che vengano generate scosse elettriche.

- Prima di spostare il televisore, scollegare il cavo di alimentazione.
  - Quando si scollega il cavo di alimentazione, iniziare dalla presa di rete.
  - Per scollegare il cavo di alimentazione, assicurarsi di afferrarlo dalla spina. Non tirare il cavo di alimentazione stesso.
  - Non sottoporre a pressione, piegare o attorcigliare eccessivamente il cavo di alimentazione. I fili interni potrebbero scoprirsi o danneggiarsi.
  - Non modificare il cavo di alimentazione.
  - Non collocare oggetti pesanti sul cavo di alimentazione
  - Tenere il cavo di alimentazione lontano da fonti di calore.
- Se il cavo di alimentazione viene danneggiato, interromperne l'uso e richiederne uno in sostituzione presso il proprio rivenditore o un centro di assistenza Sony.
- Non utilizzare il cavo di alimentazione fornito su altri apparecchi.
- Utilizzare soltanto il cavo di alimentazione originale Sony e non di altre marche.

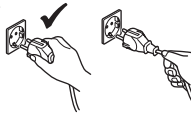
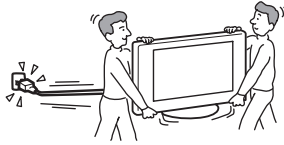

## Presenza di rete

- Il cavo di alimentazione del televisore, è dotato di spina con messa a terra a filo triplo che deve essere collegata a una presa di rete con messa a terra di protezione.
- Non utilizzare una presa di rete inadeguata alla spina in uso. Inserire completamente la spina nella presa di rete. Un inserimento non corretto potrebbe provocare scintille e quindi un incendio. Per la sostituzione delle prese, rivolgersi ad un elettricista.



## Pulizia della spina del cavo di alimentazione

Scollegare e pulire regolarmente la spina del cavo di alimentazione. Se la spina è ricoperta di polvere ed è esposta a umidità, l'isolamento potrebbe deteriorarsi e provocare un incendio.



## Sovraccarichi

Il televisore è stato progettato per essere utilizzato esclusivamente con alimentazione da 220–240 V CA. Per evitare il rischio di incendi o scosse elettriche, non collegare un numero eccessivo di apparecchi alla stessa presa di corrente.

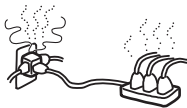

## Periodi di inutilizzo

- Qualora si preveda di non utilizzare il televisore per un lungo periodo di tempo, esso dovrà essere scollegato dalla presa di rete per motivi ambientali e di sicurezza.



- Anche se spento, il televisore non è scollegato dalla rete elettrica. Per scollegare completamente il televisore, estrarre la spina dalla presa di rete. Alcuni televisori potrebbero comunque disporre di funzioni che per operare correttamente richiedono di lasciare il televisore in standby.

## Trasporto

- Prima di trasportare il televisore, scollegare tutti i cavi.
- Per trasportare i televisori di grandi dimensioni sono necessarie due o più persone.
- Se il televisore viene trasportato a mano, sollevarlo come illustrato a destra. Durante il sollevamento del televisore o lo spostamento del pannello del televisore, sorreggerlo saldamente dal fondo. Diversamente, il televisore potrebbe cadere e danneggiarsi o provocare gravi ferite.
- Durante il trasporto, non sottoporre il televisore a urti o vibrazioni eccessive, poiché potrebbe cadere e danneggiarsi o causare gravi ferite.
- Se il televisore cade o viene danneggiato, farlo controllare immediatamente da personale di assistenza qualificato.
- Nel caso in cui si renda necessario trasportare il televisore per farlo riparare o per spostarlo, richiuderlo sempre nell'imballaggio originale.

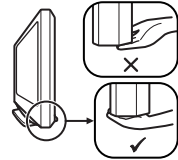
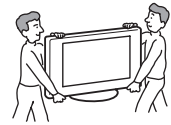

## Collocazione

- Il televisore deve essere installato in prossimità di una presa di rete facilmente accessibile.
- Collocare il televisore su una superficie piana e stabile. Non appendere oggetti sul televisore. In caso contrario, il televisore può cadere dal supporto causando danni o lesioni gravi.
- Non installare il televisore in luoghi soggetti a temperature estremamente elevate, ad esempio alla luce solare diretta, in prossimità di radiatori o di ventole di riscaldamento. Se esposto a temperature estremamente elevate, il televisore potrebbe surriscaldarsi causando la deformazione del rivestimento o problemi di funzionamento.
- Non installare il televisore in luoghi direttamente esposti all'aria condizionata. Qualora il televisore venga installato in tali luoghi, può verificarsi la formazione di condensa al suo interno con conseguenti malfunzionamenti.
- Non collocare il televisore in luoghi caldi, umidi o eccessivamente polverosi.
- Non installare il televisore in ambienti in cui possano entrare insetti.
- Non installare il televisore in luoghi che potrebbero essere soggetti a vibrazioni meccaniche.
- Non installare il televisore in luoghi in cui potrebbe sporgere, come per esempio sopra o dietro una colonna, o in luoghi in cui qualcuno potrebbe sbattervi la testa. In caso contrario, il televisore potrebbe provocare lesioni.
- Impedire ai bambini di salire sul televisore.
- Se il televisore viene utilizzato in prossimità del mare, la salsedine potrebbe corrodere le parti metalliche, causando danni interni o incendi.



## Ventilazione

- Non coprire i fori di ventilazione o inserire oggetti nel mobile, poiché si potrebbero verificare surriscaldamenti e incendi.



(Continua)

- In caso di ventilazione non adeguata, all'interno del televisore potrebbero accumularsi polvere e sporcizia. Per ottenere una ventilazione adeguata, attenersi a quanto riportato di seguito:
  - Non installare il televisore girato all'indietro o lateralmente.
  - Non installare il televisore in posizione capovolta.
  - Non installare il televisore su uno scaffale o dentro un armadio.
  - Non posizionare il televisore su tappeti o letti.
  - Non coprire il televisore con tessuti o oggetti, come ad esempio tende, giornali e simili.
- Lasciare un po' di spazio intorno al televisore, come illustrato di seguito. Diversamente, è possibile che la corretta circolazione dell'aria venga impedita, causando surriscaldamenti che potrebbero provocare incendi o danni al televisore.

Installato a parete

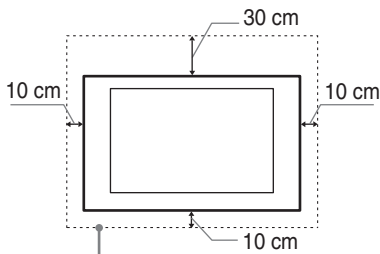

Spazio minimo indispensabile attorno al televisore.

Installato sul supporto

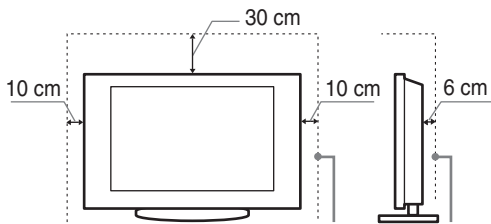

Spazio minimo indispensabile attorno al televisore.

- Non installare il televisore come illustrato di seguito:

Circolazione dell'aria bloccata

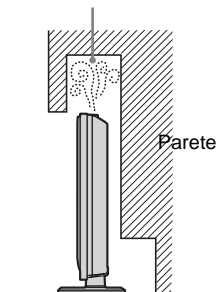

Circolazione dell'aria bloccata

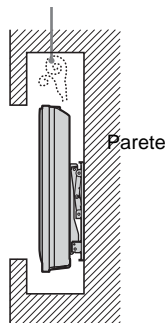

## Accessori opzionali

Se il televisore viene installato utilizzando un supporto o una staffa di montaggio a parete, osservare le seguenti indicazioni. In caso contrario, il televisore potrebbe cadere e provocare lesioni gravi.

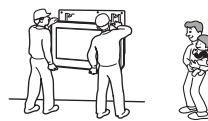

- Per motivi di sicurezza, si raccomanda di utilizzare esclusivamente accessori Sony:
  - **KDL-42S2510/KDL-42S2530/KDL-40S2510/KDL-42S2530:**  
Staffa per l'installazione a parete SU-WL51.
  - **KDL-32S2510/KDL-32S2520/KDL-32S2530:**  
Staffa per l'installazione a parete SU-WL31.
- Si raccomanda vivamente l'utilizzo della staffa originale Sony per l'installazione a parete del televisore, al fine di consentire un'adeguata circolazione dell'aria ed evitare l'accumulo di polvere sul televisore stesso.
- Qualora si desidera installare il televisore a parete, rivolgersi a personale qualificato. Un'installazione non corretta può compromettere la sicurezza dell'apparecchio.
- Durante l'installazione del televisore, assicurarlo opportunamente, attenendosi alle istruzioni fornite in dotazione al supporto.
- Assicurarsi di applicare le viti fornite con il supporto.

## Cablaggio

- Per motivi di sicurezza, scollegare il cavo di alimentazione, prima di effettuare i vari collegamenti.
- Prestare attenzione a non inciampare nei cavi, onde evitare di danneggiare il televisore.

## Ambienti medici

Non collocare il televisore in luoghi in cui sono in uso apparecchiature mediche, poiché potrebbe causare cattivi funzionamenti alle apparecchiature stesse.

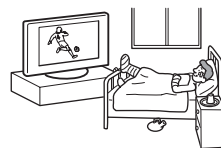

## Uso in ambienti esterni

- Non installare il televisore in ambienti esterni. L'esposizione del televisore alla pioggia può determinare un incendio o generare scosse elettriche.
- L'esposizione del televisore alla luce solare diretta può provocarne il surriscaldamento e danneggiarlo.



## Veicoli e imbarcazioni

- Non installare il televisore all'interno di veicoli, poiché il movimento potrebbe farlo cadere provocando lesioni.
- Non installare il televisore su alcun tipo di imbarcazione, altrimenti potrebbero verificarsi incendi o danni al televisore stesso.

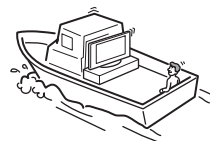

## Acqua e umidità

- Non utilizzare il televisore in prossimità di acqua, ad esempio vicino a vasche o docce. Inoltre, non esporlo a pioggia, umidità o fumo, in quanto si potrebbero verificare incendi o generare scosse elettriche.





- Non toccare il cavo di alimentazione o il televisore con le mani bagnate, onde evitare scosse elettriche o danni al televisore.



### Umidità e oggetti infiammabili

- Non posizionare oggetti sopra al televisore. Non esporre il televisore a sgocciolamento o spruzzi e non posizionarvi sopra oggetti contenenti liquidi, come per esempio vasi.
- Per ovviare al rischio di incendio, tenere lontani dal televisore eventuali oggetti infiammabili o fiamme libere (es. candele).
- Se all'interno del televisore dovessero penetrare sostanze liquide o oggetti solidi, non utilizzarlo onde evitare scosse elettriche o danni al televisore. Rivolgersi immediatamente a personale di assistenza qualificato.

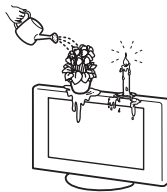

### Temporali con fulmini

Per motivi di sicurezza, durante i temporali non toccare il televisore, il cavo di alimentazione o il cavo dell'antenna.



### Rottura di componenti

- Non tirare oggetti contro il televisore. Il vetro dello schermo potrebbe rompersi a causa dell'impatto e provocare lesioni gravi.
- Se la superficie del televisore si rompe, non toccarla finché non è stato scollegato il cavo di alimentazione. In caso contrario, potrebbero generarsi scosse elettriche.



### Riparazioni

All'interno del televisore sono presenti alte tensioni pericolose. Non aprire l'apparecchio. Per le riparazioni, rivolgersi esclusivamente a personale di assistenza qualificato.



### Piccoli accessori montabili e smontabili

Tenere gli accessori di piccole dimensioni lontano dalla portata dei bambini.

# Precauzioni

## Visione del televisore

- Per una visione confortevole dei programmi televisivi, la posizione consigliata è ad una distanza dal televisore pari a 4-7 volte la lunghezza verticale dello schermo.
- Per la visione di immagini, non esporre lo schermo a fonti di illuminazione o luce solare dirette. Se possibile, per l'illuminazione utilizzare faretti installati al soffitto e rivolti verso il pavimento.
- Si consiglia la visione del televisore in condizioni di luce adatta, in quanto condizioni di luce scarsa o periodi prolungati danneggiano la vista.

## Regolazione del volume

- Regolare il volume in modo da non disturbare le persone circostanti, specialmente durante le ore notturne. A tale scopo, si consiglia di chiudere le finestre o utilizzare le cuffie.
- Onde evitare danni all'udito, durante l'uso delle cuffie regolare il volume a livelli moderati.

## Schermo LCD

- Per quanto lo schermo LCD sia realizzato con tecnologia ad alta precisione e disponga del 99,99% od oltre di pixel operativi, potranno comparire ripetutamente punti neri o luminosi (rossi, blu o verdi) sullo schermo. Ciò costituisce una caratteristica di fabbricazione dello schermo LCD e non è un problema di funzionamento.
- Non premere o graffiare lo schermo anteriore, né collocare oggetti sul televisore, onde evitare l'eventuale deformazione delle immagini o il danneggiamento dello schermo LCD.
- Se il televisore viene utilizzato in un luogo freddo, le immagini potrebbero risultare distorte o più scure del normale. Non si tratta di un problema di funzionamento, bensì di un fenomeno che scompare con l'aumento della temperatura.
- Se vengono visualizzate immagini in modo continuo e prolungato, è possibile che si presenti un'immagine residua. Tale immagine scompare dopo alcuni istanti.
- Durante l'uso del televisore, lo schermo e il rivestimento si scaldano. Non si tratta di un problema di funzionamento.
- Lo schermo LCD contiene piccole quantità di cristalli liquidi e mercurio. Anche il tubo a fluorescenza utilizzato nel televisore contiene mercurio. Per lo smaltimento attenersi ai regolamenti e alle normative locali.

## Cura e pulizia della superficie dello schermo e del rivestimento

Prima di procedere alla pulizia del televisore, verificare di avere disinserito il cavo di alimentazione dalla presa di rete. Per evitare il degradamento del materiale o del rivestimento dello schermo, prendere le seguenti precauzioni.

- Non esercitare pressione sullo schermo, né graffiarlo con oggetti duri o gettarvi alcunché contro. Diversamente, lo schermo potrebbe subire danni.
- Dopo avere utilizzato il televisore in modo continuo per un periodo di tempo prolungato, non toccare lo schermo in quanto emana calore.
- Si consiglia di evitare, per quanto possibile, di toccare la superficie dello schermo.
- Per rimuovere la polvere dalla superficie dello schermo e dal rivestimento, utilizzare un panno morbido e procedere

con delicatezza. Se la polvere persiste, utilizzare un panno morbido leggermente inumidito con una soluzione detergente neutra diluita.

- Non utilizzare spugnette abrasive, detersivi alcalini o acidi, polveri abrasive o solventi volatili quali alcool, benzene, diluenti o insetticidi. L'uso di tali materiali o il contatto prolungato con gomma o materiali vinilici potrebbero danneggiare la superficie dello schermo e il materiale di rivestimento del televisore.
- Con il passare del tempo, è possibile che nelle prese di ventilazione si accumulino polveri. Per garantire una ventilazione adeguata, si consiglia di rimuovere la polvere periodicamente (una volta al mese) utilizzando un aspirapolvere.
- Se è necessario regolare l'angolazione del televisore, tenere ferma la base con la mano onde evitare che il televisore si stacchi dalla base. Prestare attenzione a non schiacciarsi le dita tra il televisore e il supporto.

## Apparecchiature opzionali

- Non installare componenti opzionali eccessivamente vicino all'apparecchio. Mantenere tali componenti ad almeno 30 cm di distanza. Se un videoregistratore viene installato di fronte o accanto al televisore, è possibile che l'immagine risulti distorta.
- Qualora il televisore venisse posizionato nelle immediate vicinanze di apparecchiature che emettono radiazioni elettromagnetiche, si potrebbero verificare distorsioni dell'immagine e/o disturbi dell'audio.

## Smaltimento del televisore

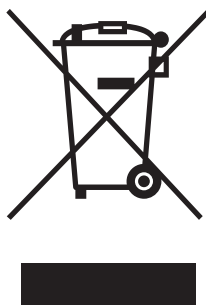

**Trattamento del materiale elettrico o elettronico a fine vita (applicabile in tutti i paesi dell'Unione Europea e in altri paesi europei con sistema di raccolta differenziata)**

Questo simbolo sul prodotto o sulla confezione indica che il prodotto non deve essere considerato come un normale rifiuto domestico, ma deve invece essere consegnato ad un punto di

raccolta appropriato per il riciclo di apparecchi elettrici ed elettronici. Assicurandovi che questo prodotto sia smaltito correttamente, contribuite a prevenire potenziali conseguenze negative per l'ambiente e per la salute che potrebbero derivare da uno smaltimento inadeguato. Il riciclo dei materiali aiuta a conservare le risorse naturali. Per informazioni più dettagliate circa il riciclo di questo prodotto, contattare l'ufficio comunale, il servizio locale di smaltimento rifiuti oppure il negozio dove è stato acquistato.

# Descrizione del telecomando

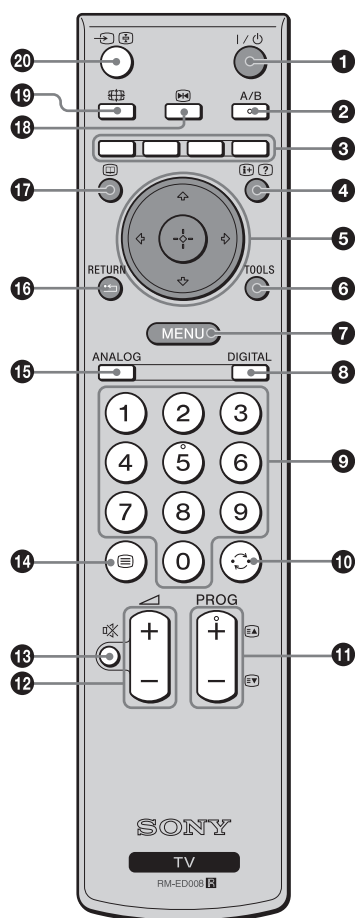

- 1 I/O – Attesa TV**  
Consente di accendere e spegnere il televisore dalla modalità standby.
- 2 A/B – Doppio Audio (pagina 24)**
- 3 Tasti colorati**  
Consentono di selezionare le opzioni in fondo ai menu digitali Preferiti ed EPG.
- 4 I+/ (?) – Visualizzazione Info / Testo**
  - In modalità digitale: consente di visualizzare brevi dettagli del programma che si sta guardando attualmente.
  - In modalità analogica: consente di visualizzare informazioni quali il numero del canale attuale e la modalità dello schermo.
  - In modalità televideo (pagina 14): consente di visualizzare le informazioni nascoste (es. risposte dei quiz).
- 5 ↑/↓/←/→/⊕ (pagina 13, 20)**
- 6 TOOLS (pagina 15, 19, 36)**  
Consente di accedere a varie opzioni per la visione e regolazioni per la modifica/l'esecuzione secondo la modalità della sorgente e dello schermo.
- 7 MENU (pagina 20)**
- 8 DIGITAL – Modalità digitale (pagina 13)**
- 9 Tasti numerici**
  - In modalità TV: consentono di selezionare i canali. Per i canali con numero da 10 in su, immettere la seconda cifra entro due secondi.
  - In modalità televideo: consentono di digitare le tre cifre del numero di pagina da selezionare.
- 10 ← – Canale precedente**  
Tornare al canale precedente (se visualizzato per almeno cinque secondi)
- 11 PROG +/- (pagina 13)**
  - In modalità TV: consente di selezionare il canale successivo (+) o precedente (-).
  - In modalità televideo: consente di selezionare la pagina successiva (+) o precedente (-).
- 12 ▲ +/- – Volume**
- 13 🔇 – Silenziamento (pagina 13)**
- 14 ≡ – Televideo (pagina 14)**
- 15 ANALOG – Modalità analogica (pagina 13)**
- 16 ↶ / RETURN**  
Ritorna alla schermata precedente di qualsiasi menu visualizzato.
- 17 📖 – EPG (Guida digitale elettronica dei programmi) (pagina 16)**
- 18 📺 – Immagine Ferma (pagina 14)**  
Ferma l'immagine sul televisore.
- 19 📺 – Modalità schermo (pagina 14)**
- 20 → / 📺 – Selezione ingresso / Arresto televideo**
  - In modalità TV (pagina 19): consente di selezionare la sorgente in ingresso tra gli apparecchi collegati alle prese del televisore.
  - In modalità televideo (pagina 14): mantiene il televideo sulla pagina attuale.

## Suggerimento

I tasti A/B, PROG + e il tasto numerico 5 sono dotati di punti a sfioramento. Utilizzare i punti a sfioramento come punti di riferimento durante l'utilizzo del televisore.

# Descrizione dei tasti e degli indicatori del televisore

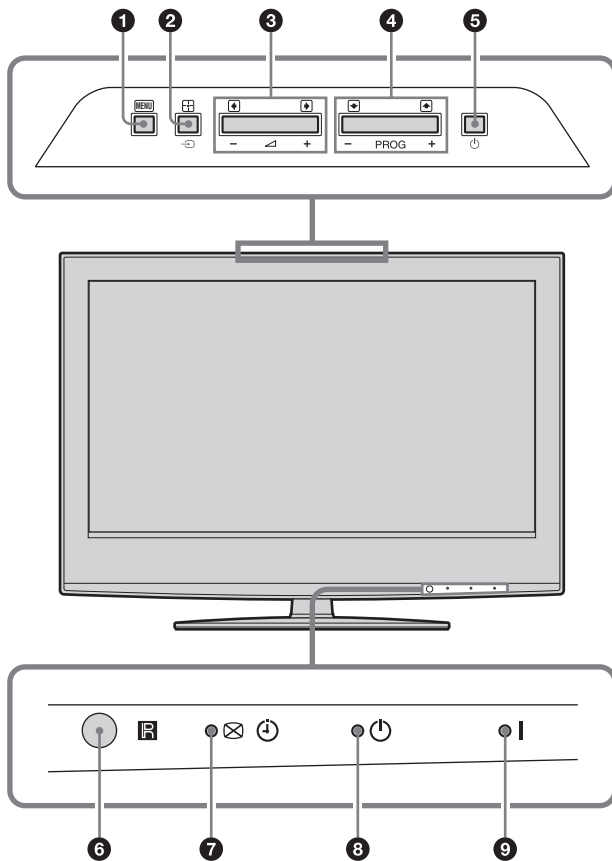

## 1 **MENU** (pagina 20)

## 2 **↵/+** – Selezione ingresso/OK

- In modalità TV (pagina 19): consente di selezionare la sorgente in ingresso tra gli apparecchi collegati alle prese del televisore.
- In menu TV: consente di selezionare il menu o l'opzione e di confermare l'impostazione.

## 3 **↔ +/-**

- Consente di aumentare (+) o diminuire (-) il volume.
- Nel menu TV: consente di spostarsi verso sinistra (↔) o verso destra (↔) tra le varie opzioni.

## 4 **PROG +/-**

- In modalità TV: consente di selezionare il canale successivo (+) o precedente (-).
- Nel menu TV: consente di spostarsi verso l'alto (↑) o verso il basso (↓) tra le varie opzioni.

## 5 **⏻** – Alimentazione

Consente di spegnere e accendere il televisore.

## 6 **IR** Sensore per comando a distanza

## 7 **⊗** – Indicatore Immagine Assente/Timer

- Si illumina in verde quando l'immagine viene disattivata (pagina 27).
- Si illumina in arancione se viene impostato il timer (pagina 26).

## 8 **⏻** – Indicatore attesa

Si illumina in rosso se il televisore è in modalità di attesa.

## 9 **I** – Indicatore alimentazione

Si illumina in verde quando il televisore è acceso.



### Nota

Accertarsi che il televisore sia completamente spento prima di scollegare il cavo di alimentazione. Se si scollega il cavo di alimentazione mentre il televisore è acceso si potrebbe far rimanere acceso l'indicatore o si potrebbe causare un inconveniente al televisore.

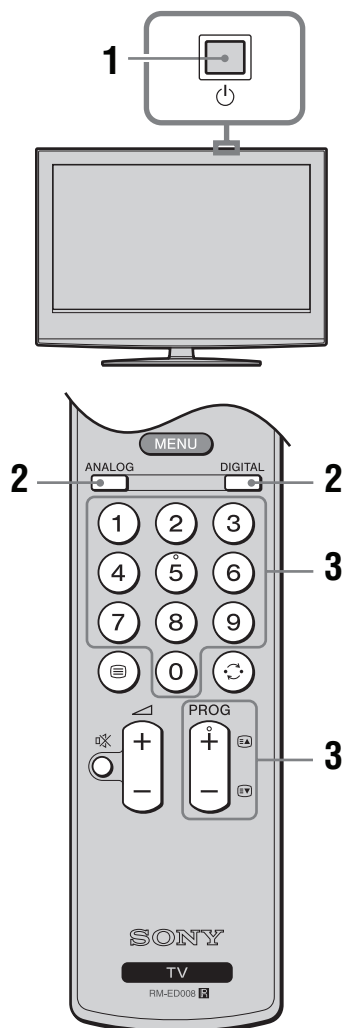
# Visione dei programmi



**1** Premere  sul televisore (lato superiore) per accendere il televisore.

Quando il televisore è in modalità di attesa (l'indicatore  (attesa) del televisore (parte anteriore) è rosso), per accendere il televisore premere  sul telecomando.

**2** Premere DIGITAL per passare alla modalità digitale o ANALOG per passare alla modalità analogica.

I canali disponibili variano a seconda della modalità.









**3** Per selezionare un canale televisivo, premere i tasti numerici o PROG +/-.

Per selezionare i canali da 10 in avanti utilizzando i tasti numerici, immettere la seconda e la terza cifra entro due secondi.









Per selezionare un canale digitale utilizzando la Guida digitale elettronica dei programmi (EPG), vedere a pagina 16.

### In modalità digitale

Si visualizza brevemente un banner di informazioni. Sul banner potrebbero essere indicate le seguenti icone.

- : Servizio radiofonico
- : Servizio codificato/ad abbonamento
- : Audio disponibile in più lingue
- : Sottotitoli disponibili
- : Sottotitoli disponibili per i non udenti
- : Età minima consigliata per il programma attuale (da 4 a 18 anni)
- : Blocco programmi
- : Il programma attuale è in corso di registrazione

### Altre operazioni

Per	Fare questo
Spegnere il televisore temporaneamente (modalità di attesa)	Premere  .
Accendere il televisore dalla modalità di attesa senza l'audio	Premere  . Premere  +/- per impostare il livello del volume.
Spegnere il televisore.	Premere  sul televisore (lato superiore).
<b>Nota</b> Per scollegare completamente il televisore, estrarre la spina dalla presa di rete.	
Regolare il volume	Premere  + (per aumentare)/ - (per diminuire).
Silenziare l'audio	Premere  . Per ripristinare l'audio, premere di nuovo il tasto.
Accedere alla tabella dell'indice dei programmi (soltanto in modalità analogica)	Premere  . Per selezionare un canale analogico, premere  , quindi premere  . Per accedere alla tabella dell'indice dei segnali di ingresso, vedere a pagina 19.

## Accesso al televideo

Premere . Ad ogni pressione di vengono visualizzati in modo ciclico:

Televideo → Televideo in sovrainpressione sulle immagini TV (modalità mista) → Senza televideo (uscita dal servizio televideo)

Per selezionare una pagina, utilizzare i tasti numerici o PROG +/-.

Per bloccare una pagina, premere /.

Per visualizzare le informazioni nascoste, premere /.

### Suggerimenti

- Accertarsi che il segnale ricevuto dal televisore sia buono, altrimenti potrebbero verificarsi alcuni errori nel televideo.
- La maggior parte dei canali TV trasmette un servizio televideo. Per maggiori informazioni sull'uso del servizio, selezionare la pagina indice.
- La presenza nella parte inferiore della pagina del televideo di quattro elementi colorati indica che è disponibile il servizio Fastext. Questo servizio consente di accedere alle pagine in modo rapido e veloce. Per accedere a una pagina determinata, premere il tasto colorato corrispondente.

## Immagine Ferma

Ferma l'immagine sul televisore (per es. per prendere nota di un numero telefonico o di una ricetta).

- 1 Premere sul telecomando.
- 2 Premere /// per regolare la posizione della finestra.
- 3 Premere per rimuovere la finestra.
- 4 Premere di nuovo per ritornare alla normale modalità TV.

## Modifica manuale della modalità dello schermo per adattarla alla trasmissione

Premere per visualizzare la modalità schermo corrente.

Premere più volte per scegliere tra Smart, 4:3, Wide, Zoom, o 14:9.

### Smart\*

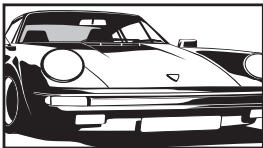

Visualizza le trasmissioni tradizionali in 4:3 simulando l'effetto di schermo ampio. L'immagine in 4:3 viene allungata fino a riempire lo schermo.

### 4:3

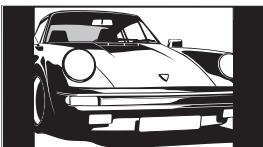

Visualizza le trasmissioni tradizionali in 4:3 (es. TV non a schermo ampio) nelle proporzioni corrette.

### Wide

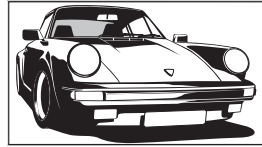

Visualizza le trasmissioni a schermo ampio (16:9) con le proporzioni corrette.

### Zoom\*

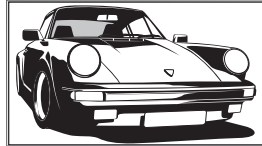

Le immagini cinematografiche (formato letter box) vengono visualizzate nelle proporzioni corrette.

### 14:9\*

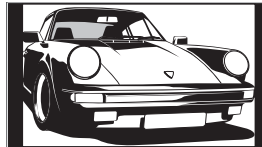

Visualizza le trasmissioni in 14:9 nelle proporzioni corrette. Di conseguenza, sullo schermo sono visibili dei bordi neri.

\* Alcune porzioni della parte superiore e inferiore dell'immagine potrebbero essere tagliate.

### Suggerimenti

- Come alternativa, è possibile impostare la funzione "Auto Formato" su "Sì". Il televisore selezionerà automaticamente la modalità migliore per ogni trasmissione (pagina 25).
- Se si seleziona Smart (50 Hz), 14:9 o Zoom, è possibile regolare la posizione dell'immagine. Premere / per spostarla verso l'alto o verso il basso (ad esempio, per leggere i sottotitoli).
- Alcuni caratteri e/o lettere incima e in fondo all'immagine potrebbero non essere visibili nella modalità Smart. In tal caso, è possibile selezionare "Ampiezza Verticale" usando il menu "Controllo Schermo" e regolare la dimensione verticale per renderla visibile.
- Selezionare "Smart" o "Zoom" per regolare le immagini di sorgente 720p o 1080i con i bordi tagliati.

## Uso dei Tools menu

Premere TOOLS per visualizzare le seguenti opzioni quando si guarda il programma televisivo.

<b>Opzioni</b>	<b>Descrizione</b>
Risparmio Energia	Vedere a pagina 27.
Impostazione Sottotitoli (soltanto nella modalità digitale)	Vedere a pagina 33.
Preferiti digitali (soltanto nella modalità digitale)	Vedere a pagina 18.
Mod. Immagine	Vedere a pagina 21.
Modalità Audio	Vedere a pagina 23.
Impost. autom. Orologio (soltanto nella modalità analogica)	Consente di commutare alla modalità digitale e di ottenere l'ora.
T. Spegnimento	Vedere a pagina 26.
 Volume	Consente di regolare il volume delle cuffie.

# Controllo della Guida digitale elettronica dei programmi (EPG) DV3\*

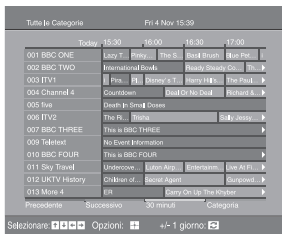





















Guida digitale elettronica dei programmi (EPG)

\* Notare che questa funzione potrebbe non essere disponibile in alcune nazioni.





























- 1 In modalità digitale, premere  per visualizzare la Guida digitale elettronica dei programmi (EPG).
- 2 Eseguire l'operazione desiderata, come è illustrato nella seguente tabella.

## Note

Le informazioni sui programmi si visualizzeranno soltanto se la stazione televisiva le sta trasmettendo.

Per	Fare questo
Disattivare l'EPG	Premere  .
Spostarsi lungo l'EPG	Premere  /  /  /  .
Guardare il programma attuale	Premere  mentre il programma attuale è selezionato.
Ordinare le informazioni dei programmi per categoria – Elenco categorie	<ol style="list-style-type: none"> <li>1 Premere il tasto blu.</li> <li>2 Premere /// per selezionare una categoria. Il nome della categoria viene visualizzato sul lato. Le categorie disponibili includono: “Tutte le Categorie”: Contiene tutti i canali disponibili. “Notizie”: Contiene tutti i canali di notiziari.</li> <li>3 Premere .</li> </ol> <p>La Guida digitale elettronica dei programmi (EPG) ora visualizza soltanto i programmi attuali dalla categoria selezionata.</p>
Impostare un programma da registrare – Registraz. con Timer	<ol style="list-style-type: none"> <li>1 Premere /// per selezionare il programma futuro che si desidera registrare.</li> <li>2 Premere .</li> <li>3 Premere / per selezionare “Registraz. con Timer”.</li> <li>4 Premere  per impostare i timer del televisore e del videoregistratore.</li> </ol> <p>Un simbolo  si visualizza vicino alle informazioni di quel programma. L'indicatore  sul televisore (parte anteriore) si illumina.</p> <p><b>Note</b></p> <ul style="list-style-type: none"> <li>• È possibile impostare sul televisore la registrazione con timer del videoregistratore soltanto per i videoregistratori compatibili con Smartlink. Se il videoregistratore non è compatibile con Smartlink, viene visualizzato un messaggio per ricordare di impostare il timer del videoregistratore.</li> <li>• Dopo che la registrazione è iniziata, è possibile far passare il televisore alla modalità di attesa, ma non spegnere completamente il televisore o la registrazione potrebbe essere annullata.</li> <li>• Se è stata selezionata una limitazione dell'età per i programmi, sullo schermo si visualizza un messaggio che chiede il codice PIN. Per maggiori dettagli consultare “Blocco Programmi” a pagina 33.</li> </ul>



Per	Fare questo
Impostare un programma da visualizzare automaticamente sullo schermo quando inizia – Promemoria	<ol style="list-style-type: none"> <li>1 Premere /// per selezionare il programma futuro che si desidera visualizzare.</li> <li>2 Premere .</li> <li>3 Premere / per selezionare “Promemoria”.</li> <li>4 Premere  per visualizzare automaticamente il programma selezionato quando il programma inizia. Un simbolo  si visualizza vicino alle informazioni di quel programma.</li> </ol> <p><b>Nota</b> Se si fa passare il televisore alla modalità di attesa, questo si accende automaticamente quando il programma sta per iniziare.</p>
Impostare l’ora e la data di un programma che si desidera registrare – Reg. man. con timer	<ol style="list-style-type: none"> <li>1 Premere .</li> <li>2 Premere / per selezionare “Reg. man. con timer”, quindi premere .</li> <li>3 Premere / per selezionare la data, quindi premere .</li> <li>4 Impostare l’ora di avvio e di arresto allo stesso modo del punto 3.</li> <li>5 Premere / per selezionare il programma, quindi premere  per impostare i timer del televisore e del videoregistratore. Un simbolo  si visualizza vicino alle informazioni di quel programma. L’indicatore  sul televisore (parte anteriore) si illumina.</li> </ol> <p><b>Note</b></p> <ul style="list-style-type: none"> <li>• È possibile impostare sul televisore la registrazione con timer del videoregistratore soltanto per i videoregistratori compatibili con Smartlink. Se il videoregistratore non è compatibile con Smartlink, viene visualizzato un messaggio per ricordare di impostare il timer del videoregistratore.</li> <li>• Dopo che la registrazione è iniziata, è possibile far passare il televisore alla modalità di attesa, ma non spegnere completamente il televisore o la registrazione potrebbe essere annullata.</li> <li>• Se è stata selezionata un’limitazione dell’età per i programmi, sullo schermo si visualizza un messaggio che chiede il codice PIN. Per maggiori dettagli consultare “Blocco Programmi” a pagina 33.</li> </ul>
Annullare una registrazione/un promemoria – Elenco timer	<ol style="list-style-type: none"> <li>1 Premere .</li> <li>2 Premere / per selezionare “Elenco timer”.</li> <li>3 Premere / per selezionare il programma che si desidera annullare, quindi premere .</li> </ol> <p>Si visualizza un display per confermare che si desidera annullare il programma.</p> <ol style="list-style-type: none"> <li>4 Premere  per selezionare “Sì”, quindi premere  per confermare.</li> </ol>

**Suggerimento**

È anche possibile visualizzare la Guida digitale elettronica dei programmi (EPG) selezionando “EPG digitale” nel “MENU” (pagina 20).

# Utilizzo dell'elenco Preferiti DV3\*



## Elenco Preferiti

\* Notare che questa funzione potrebbe non essere disponibile in alcune nazioni.

La funzione Preferiti consente di selezionare i programmi da un elenco con un massimo di 8 canali specificati. Per visualizzare l'elenco Preferiti, vedere "Navigazione nei menu" (pagina 20).

Per	Fare questo
Creare l'elenco Preferiti la prima volta	<p>Si visualizza un messaggio che chiede se si desiderano aggiungere dei canali all'elenco Preferiti quando si seleziona "Preferiti digitali" nel "MENU" la prima volta.</p> <ol style="list-style-type: none"><li>1 Premere ⊕ per selezionare "Sì".</li><li>2 Premere ↕/↕ per selezionare il canale che si desidera aggiungere. Se si conosce il numero di canale, è possibile utilizzare i tasti numerici per selezionare direttamente un canale.</li><li>3 Premere ⊕. I canali che sono salvati nell'elenco Preferiti sono indicati da un simbolo ♥.</li></ol>
Disattivare l'elenco Preferiti	Premere RETURN.
Guardare un canale	Premere ⊕ durante la selezione di un canale.
Aggiungere o rimuovere i canali nell'elenco Preferiti	<ol style="list-style-type: none"><li>1 Premere il tasto blu. I canali che sono salvati nell'elenco Preferiti sono indicati da un simbolo ♥.</li><li>2 Premere ↕/↕ per selezionare il canale che si desidera aggiungere o rimuovere. Se si conosce il numero di canale, è possibile utilizzare i tasti numerici per selezionare direttamente un canale.</li><li>3 Premere ⊕.</li><li>4 Premere il tasto blu per ritornare all'elenco Preferiti.</li></ol>
Rimuovere tutti i canali dall'elenco Preferiti	<ol style="list-style-type: none"><li>1 Premere il tasto blu.</li><li>2 Premere il tasto giallo. Si visualizza un display per confermare che si desiderano cancellare tutti i canali dall'elenco Preferiti.</li><li>3 Premere ↵ per selezionare "Sì", quindi premere ⊕ per confermare.</li></ol>

# Visualizzazione di immagini da un apparecchio collegato

Accendere l'apparecchio collegato, quindi eseguire una delle operazioni descritte di seguito.



## Per gli apparecchi collegati alle prese Scart mediante un cavo Scart completamente cablato a 21 piedini





Avviare la riproduzione sull'apparecchio collegato. L'immagine riprodotta dall'apparecchio viene visualizzata sullo schermo.



## Per un videoregistratore sintonizzato automaticamente (pagina 6)

In modalità analogica, premere PROG +/- o i tasti numerici per selezionare il canale video.





## Per altri apparecchi collegati



Premere più volte  /  finché sullo schermo non viene visualizzato il simbolo di ingresso corretto (vedere sotto).

 AV1 /  AV1,  AV2 /  AV2:



Segnale di ingresso audio/video o RGB tramite la presa Scart  1 o 2.  si visualizza soltanto se è stata collegata una sorgente RGB.







 AV3:

Segnale di ingresso componente tramite le prese Y, PB/CB, PR/CR  /  3, e il segnale di ingresso audio tramite le prese L, R  /  3.





 AV4 /  AV5:

Il segnale audio/video digitale viene immesso tramite la presa HDMI IN 4/5. Il segnale di ingresso audio è analogico soltanto se l'apparecchio è stato collegato utilizzando la presa audio di uscita e DVI.

 AV6 /  S /  AV6:

Segnale di ingresso video mediante la presa video  6 e segnale di ingresso audio mediante la presa audio L (MONO), le prese R  6.  viene visualizzato soltanto se l'apparecchio è collegato alla presa S-video  6 invece che alla presa video  6 e il segnale di ingresso S-video viene inviato tramite la presa S-video  6.

## Altre operazioni

Per	Fare questo
Tornare al funzionamento normale del televisore	Premere DIGITAL o ANALOG.
Accedere alla tabella dell'indice dei segnali di ingresso	Premere  per accedere alla tabella dell'indice dei segnali di ingresso. (Quindi, soltanto in modalità analogica, premere  .) Per selezionare una sorgente in ingresso, premere  /  , quindi premere  .

## Uso dei Tools menu

Premere TOOLS per visualizzare le seguenti opzioni quando si guardano le immagini da un apparecchio collegato diverso dal PC.

Opzioni	Descrizione
Risparmio Energia	Vedere a pagina 27.
Mod. Immagine	Vedere a pagina 21.
Modalità Audio	Vedere a pagina 23.
Impost. autom. Orologio (soltanto nella modalità analogica)	Consente di commutare alla modalità digitale e di ottenere l'ora.
T. Spegnimento	Vedere a pagina 26.
 Volume	Consente di regolare il volume delle cuffie.

# Navigazione nei menu

“MENU” consente di utilizzare varie funzioni comode di questo televisore. È possibile selezionare facilmente i canali o gli ingressi esterni con il telecomando. Inoltre, le impostazioni del televisore possono essere modificate facilmente usando “MENU”.

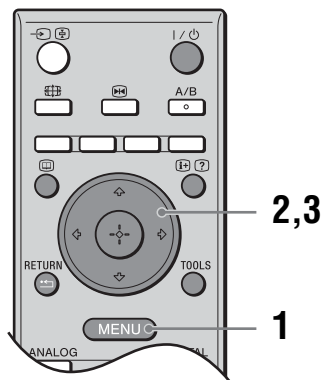







**1** Premere MENU per visualizzare il menu.



**2** Premere  $\uparrow/\downarrow$  per selezionare un'opzione.

**3** Premere  $\oplus$  per confermare un'opzione selezionata.

Per uscire dal menu, premere MENU.

Menu	Descrizione
 Preferiti digitali (soltanto nelle aree con trasmissione digitali)	Lancia l'elenco Preferiti. Per i dettagli sulle impostazioni, vedere a pagina 18.
 Analogico (soltanto nelle aree con trasmissione digitali)	Ritorna al canale analogico visto per ultimo.
 Digitale (soltanto nelle aree con trasmissione digitali)	Ritorna al canale digitale visto per ultimo.
 EPG digitale (soltanto nelle aree con trasmissione digitali)	Lancia la Guida digitale elettronica dei programmi (EPG). Per i dettagli sulle impostazioni, vedere a pagina 16.
 Ingressi Esterni	Seleziona l'apparecchio collegato al televisore. <ul style="list-style-type: none"> <li>Per guardare l'ingresso esterno desiderato, selezionare la sorgente di ingresso, quindi premere <math>\oplus</math>.</li> <li>Per assegnare un nome ad un ingresso esterno, vedere a pagina 26.</li> </ul>
 Impostazioni	Apri la schermata del menu Impostazioni in cui viene eseguita la maggior parte delle impostazioni e regolazioni avanzate. Selezionare un'icona del menu, selezionare un'opzione ed effettuare la modifica o la regolazione desiderata usando $\uparrow/\downarrow/\leftarrow/\rightarrow$ . Per i dettagli sulle impostazioni, vedere a pagina 21 a 33.

# Menu Immagine

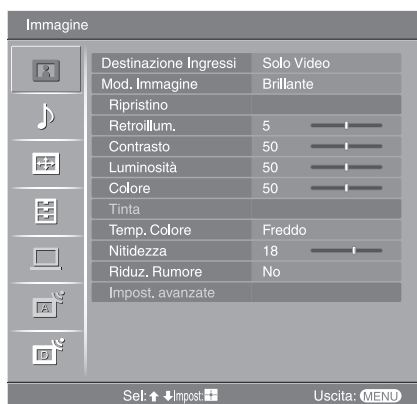

È possibile selezionare le opzioni elencate sotto sul menu Immagine. Per selezionare le opzioni in “Impostazioni”, vedere “Navigazione nei menu” (pagina 20).

## Destinazione Ingressi

Seleziona se applicare o meno le impostazioni eseguite nel menu Immagine a tutti gli ingressi oppure soltanto all'ingresso che si sta guardando attualmente.  
“Completo”: Applica le impostazioni a tutti gli ingressi.  
“Solo Video”: Applica le impostazioni soltanto all'ingresso attuale.

## Mod. Immagine

Consente di selezionare la modalità dell'immagine.  
“Brillante”: Per enfatizzare il contrasto e la nitidezza delle immagini.  
“Standard”: Per un'immagine standard. Consigliato per l'intrattenimento domestico.  
“Personale”: consente di salvare le impostazioni preferite.

## Ripristino

Ripristina tutte le impostazioni dell'immagine alle impostazioni predefinite tranne “Mod. Immagine”.

## Retroillum.

Regola la luminosità della retroilluminazione.  
**Suggerimento**  
“Retroillum.” non è disponibile quando si imposta “Risparmio Energia” su “Alto” (pagina 27).

## Contrasto

Aumenta o diminuisce il contrasto dell'immagine.

## Luminosità

Rende più chiara o più scura l'immagine.

## Colore

Aumenta o diminuisce l'intensità del colore.

## Tinta

Aumenta o diminuisce le tonalità del verde.  
**Suggerimento**  
“Tinta” può essere regolata soltanto anche per i segnali con colore NTSC (ad es. videocassette statunitensi).

<b>Temp. Colore</b>	<p>Regola il grado di bianco dell'immagine.</p> <p>“Freddo”: Conferisce al bianco una tonalità azzurra.</p> <p>“Neutro”: Conferisce al bianco una tonalità neutra.</p> <p>“Caldo 1”/“Caldo 2”: Conferisce al bianco una tonalità rossa. “Caldo 2” conferisce una tinta più rossa rispetto a “Caldo 1”.</p> <p><b>Suggerimento</b></p> <p>“Caldo 1” e “Caldo 2” possono essere selezionati soltanto quando si imposta “Mod. Immagine” su “Personale”.</p>
<b>Nitidezza</b>	<p>Rende nitida o morbida l'immagine.</p>
<b>Riduz. Rumore</b>	<p>Consente di ridurre i disturbi dell'immagine (nebbia) in un segnale di trasmissione debole.</p> <p>“Auto”: Riduce automaticamente i disturbi dell'immagine.</p> <p>“Alto”/“Medio”/“Basso”: Modifica l'effetto della riduzione dei disturbi.</p> <p>“No”: Disattiva la funzione Riduz. Rumore.</p>
<b>Impost. avanzate</b>	<p>Personalizza la funzione dell'immagine più dettagliatamente. Quando si imposta “Mod. Immagine” su “Personale”, è possibile impostare/modificare queste impostazioni.</p> <p>“Ripristino”: Ripristina tutte le impostazioni video avanzate alle impostazioni predefinite.</p> <p>“Correzione Nero”: Accentua le aree nere dell'immagine per un contrasto più forte.</p> <p>“Ottimizz. contrasto avanz.”: Regola automaticamente “Contrasto” sulle impostazioni più adatte giudicando la luminosità dello schermo. Questa impostazione è particolarmente efficace per le immagini scure, aumentando la vibrazione nell'immagine.</p> <p>“Gamma”: Consente di regolare il bilanciamento tra le aree chiare e scure dell'immagine.</p> <p>“Bianco Brillante”: Accentua i colori bianchi.</p> <p>“Colore Brillante”: Rende i colori più vividi e riproduce fedelmente i toni della pelle.</p> <p><b>Suggerimento</b></p> <p>La funzione è disponibile esclusivamente se “Gamma cromatica” è impostata su “Ampia”.</p> <p>“Gamma cromatica”: Modifica la gamma dei colori (solo per KDL-46S2510, KDL-46S2530, KDL-40S2510, KDL-40S2530).</p> <p>“Riduz. Rumore MPEG”: Riduce i disturbi dell'immagine nel video compresso MPEG (soltanto nella modalità digitale).</p>

# Menu Suono



Nel menu Suono è possibile selezionare le opzioni elencate di seguito. Per selezionare le opzioni in “Impostazioni”, vedere “Navigazione nei menu” (pagina 20).

## Destinazione Ingressi

Seleziona se applicare o meno le impostazioni eseguite nel menu Suono a tutti gli ingressi oppure soltanto all'ingresso che si sta guardando attualmente.  
“Completo”: Applica le impostazioni a tutti gli ingressi.  
“Solo Video”: Applica le impostazioni soltanto all'ingresso attuale.

## Modalità Audio

Seleziona la modalità dell'audio.  
“Dinamico”: Accentua gli acuti e i bassi.  
“Standard”: Per l'audio standard. Consigliato per l'intrattenimento domestico.  
“Personale”: Risposta piatta. Inoltre consente di salvare le impostazioni preferite.

## Ripristino

Ripristina tutte le impostazioni dell'audio tranne “Modalità Audio”, “Doppio Audio”, “Connessione” e “Volume” alle impostazioni predefinite.

## Acuti

Regola i suoni alti.

## Bassi

Regola i suoni bassi.

## Bilanciamento

Enfatizza il bilanciamento del diffusore destro o sinistro.

## Volume Autom.

Mantiene un livello di volume costante anche in caso di sbalzi di volume (ad esempio, gli spot pubblicitari generalmente hanno un volume più alto dei programmi).

## Offset volume

Regola il livello del volume dell'ingresso attuale relativo agli altri ingressi, quando “Destinazione Ingressi” è impostato su “Solo Video”.

## Surround

Seleziona la modalità Surround.  
“TruSurround XT”: Per l'audio Surround (soltanto per i programmi stereo).  
“Stereo Simulato”: Aggiunge un effetto che sembra Surround ai programmi monofonici.  
“No”: Per la ricezione normale stereo o monofonica.

## BBE

Conferisce all'audio più impatto compensando gli effetti di fase nei diffusori usando il “Sistema audio ad alta definizione BBE”.

---

## Doppio Audio

Consente di selezionare l'audio riprodotto dal diffusore su trasmissione stereo o bilingue.

“Stereo”, “Mono”: per una trasmissione stereo.

“A”/“B”/“Mono”: per le trasmissioni bilingue, selezionare “A” per il canale audio 1, “B” per il canale audio 2 o “Mono” per il canale monofonico, se disponibile.

### Suggerimento

Se viene selezionato un altro apparecchio collegato al televisore, impostare “Doppio Audio” su “Stereo”, “A” o “B”.

---

## Connessione (collegamento per diffusore delle cuffie)

Accende/spegne i diffusori interni del televisore quando sono collegate le cuffie.

“Sì”: L'audio viene emesso soltanto dalle cuffie.

“No”: L'audio viene emesso sia dal televisore che dalle cuffie.

---

### Suggerimento

“Acuti”, “Bassi”, “Bilanciamento”, “Volume Autom.”, “Surround” e “BBE” non possono essere utilizzati per le prese delle cuffie e di uscita audio.



# Menu Controllo Schermo

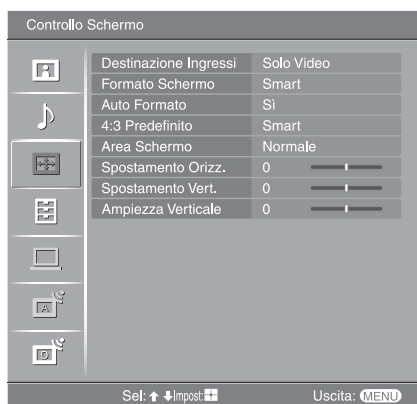

Nel menu Controllo Schermo è possibile selezionare le opzioni elencate di seguito. Per selezionare le opzioni in “Impostazioni”, vedere “Navigazione nei menu” (pagina 20).

## Destinazione Ingressi

Seleziona se applicare o meno le impostazioni eseguite nel menu Controllo Schermo a tutti gli ingressi oppure soltanto all'ingresso che si sta guardando attualmente. “Completo”: Applica le impostazioni a tutti gli ingressi. “Solo Video”: Applica le impostazioni soltanto all'ingresso attuale.

## Formato Schermo

Per maggiori dettagli sul formato dello schermo, vedere a “Modifica manuale della modalità dello schermo per adattarla alla trasmissione” (pagina 14).

## Auto Formato

Consente di modificare automaticamente il formato dello schermo in base al segnale della trasmissione. Per mantenere le proprie impostazioni, selezionare “No”.

### Suggerimenti

- Anche se per “Auto Formato” è stato selezionato “Sì” o “No”, è sempre possibile modificare il formato dello schermo premendo più volte .
- “Auto Formato” è disponibile soltanto per i segnali PAL e SECAM.

## 4:3 Predefinito

Seleziona la modalità di schermo predefinita per l'uso con le trasmissioni 4:3. “Smart”: Visualizza le trasmissioni tradizionali in 4:3 simulando l'effetto di schermo ampio. “4:3”\*: Visualizza le trasmissioni tradizionali 4:3 nelle proporzioni corrette. “No”\*: Mantiene l'impostazione attuale “Formato Schermo” quando il canale o l'ingresso viene cambiato.

### Suggerimento

Questa opzione è disponibile soltanto se “Auto Formato” è impostato su “Sì”.

## Area Schermo

Regola l'area dello schermo che visualizza l'immagine. “Normale”\*: Visualizza l'immagine nella dimensione originale. “-1”/“-2”\*: Ingrandisce l'immagine per nascondere il bordo dell'immagine.

## Spostamento Orizz.

Regola la posizione orizzontale dell'immagine per ogni formato dello schermo.

## Spostamento Vert.

Regola la posizione verticale dell'immagine quando il formato dello schermo è impostato su Smart (50 Hz), Zoom o 14:9.

## Ampiezza Verticale

Regola la dimensione verticale dell'immagine quando il formato dello schermo è impostato su Smart, Zoom o 14:9.

# Menu Impostazione



Nel menu Impostazione sono disponibili le opzioni elencate di seguito. Per selezionare le opzioni in “Impostazioni”, vedere “Navigazione nei menu” (pagina 20).

## Avvio Automatico

Consente di avviare il “menu delle operazioni preliminari” per selezionare la lingua e la nazione o la regione e per sintonizzare tutti i canali digitali e analogici disponibili. Generalmente, non è necessario eseguire questa operazione poiché la lingua e la nazione o la regione vengono selezionate e i canali sintonizzati già alla prima installazione del televisore (pagina 5, 6). Tuttavia, questa opzione consente di ripetere la procedura (ovvero di sintonizzare di nuovo il televisore dopo un trasloco o di cercare nuovi canali lanciati dalle emittenti).

## Lingua

Consente di selezionare la lingua nella quale verranno visualizzati i menu.

## Impostazione AV

Consente di assegnare un nome agli apparecchi collegati alle prese laterali e posteriori. Quando viene selezionato un apparecchio, il nome assegnato viene visualizzato per alcuni secondi sullo schermo. È possibile saltare una sorgente di ingresso che non è collegata a nessun apparecchio.

- 1 Premere / per selezionare la sorgente in ingresso desiderata, quindi premere .
- 2 Premere / per selezionare l'opzione desiderata tra quelle elencate di seguito quindi premere .

Nomi apparecchi: Consente di utilizzare uno dei nomi predefiniti per assegnare un nome agli apparecchi collegati.

“Modif”: Consente di creare un nome proprio. Seguire i punti da 2 a 4 di “Nome Programmi” (pagina 30).

“Salta”: Quando si preme per selezionare una sorgente in ingresso, consente di saltare le sorgenti in ingresso non collegate a un apparecchio.

## S Video Auto

Seleziona il segnale di ingresso dalle prese S video 6 quando le prese 4/6 sono entrambe collegate.

## Impostazioni Timer

Imposta il timer per accendere/spengere il televisore.

### T. Spegnimento

Consente di impostare un periodo di tempo dopo il quale il televisore passa automaticamente alla modalità di attesa.

Quando il T. Spegnimento è attivato, l'indicatore (Timer) sul televisore (parte anteriore) si illumina in arancione.

### Suggerimenti

- Se il televisore viene spento e poi acceso di nuovo, “T. Spegnimento” viene ripristinato su “No”.
- “La TV presto sarà spenta dal T. Spegnimento.” viene visualizzato sullo schermo un minuto prima che il televisore passi alla modalità di attesa.

### Timer

Imposta il timer per accendere il televisore.

“Giorno”: Seleziona il giorno in cui si desidera attivare il timer di accensione.

“Ora”: Imposta l’ora in cui accendere il televisore.

“Durata”: Seleziona il periodo di tempo dopo cui il televisore passa di nuovo alla modalità di attesa.

“Impostazione Volume”: Imposta il volume per quando il timer accende il televisore.

### Impostaz. ora

Consente di regolare manualmente l’orologio. Quando il televisore sta ricevendo i canali digitali, l’orologio non può essere regolato manualmente poiché è impostato sul codice temporale del segnale trasmesso.

## Risparmio Energia



Seleziona la modalità di risparmio dell’energia per ridurre il consumo di energia del televisore.

Quando è selezionato “Immagine Assente”, l’immagine è disattivata e l’indicatore  (Immagine Assente) sul televisore (parte anteriore) si illumina in verde. L’audio rimane invariato.

## Sens. Luce Amb.

Ottimizza automaticamente le impostazioni dell’immagine secondo la luce dell’ambiente nella stanza.



## Uscita AV2

Consente di impostare un segnale da emettere tramite la presa  sulla parte posteriore del televisore. Se alla presa  viene collegato un videoregistratore o un’altra unità di registrazione, è possibile registrare dagli apparecchi collegati alle altre prese del televisore.

“TV”: Emette una trasmissione.

“AV1”: Emette i segnali provenienti dagli apparecchi collegati alla presa  1.

“AV6”: Emette i segnali provenienti dagli apparecchi collegati alla presa  6.

“Auto”: Emette qualsiasi segnale che viene visto sullo schermo (tranne i segnali dalle prese  3, HDMI IN 4/5 e PC .

## Acc. in mod. Quiet

Imposta il comando del volume ad un livello basso all’accensione del televisore, aumentando gradualmente l’audio ad un livello preselezionato.

## Altoparlante

Consente di accendere o spegnere i diffusori interni del televisore.

“SI”: I diffusori del televisore sono attivati per ascoltare l’audio del televisore tramite i diffusori del televisore.

“No”: I diffusori del televisore sono disattivati per ascoltare l’audio del televisore soltanto tramite l’apparecchio audio esterno collegato alle prese di uscita audio.

## Sistema colore

Seleziona il sistema del colore (“Auto”, “PAL”, “SECAM”, “NTSC3.58”, “NTSC4.43” o “PAL60”) secondo il segnale di ingresso dalla sorgente di ingresso.

## Informazioni prodotto

Visualizza le informazioni sul proprio sistema televisivo.

## Ripristina tutto

Regola la dimensione verticale dell’immagine quando il formato dello schermo è impostato su Smart, Zoom o 14:9.

# Menu Impostazioni PC

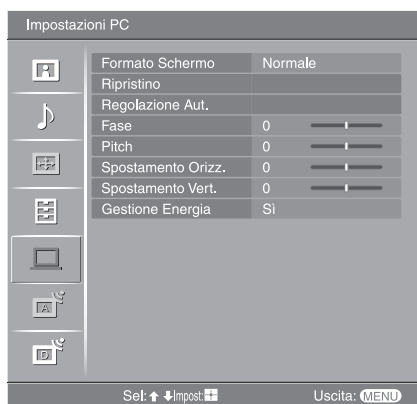

Nel menu Impostazioni PC è possibile selezionare le opzioni elencate di seguito. Per selezionare le opzioni in “Impostazioni”, vedere “Navigazione nei menu” (pagina 20).

## Formato Schermo

Seleziona una modalità dello schermo per visualizzare l'ingresso dal PC.

“Normale”: Visualizza l'immagine nella sua dimensione originale.

“Intero 1”: Ingrandisce l'immagine per riempire l'area dello schermo, mantenendo il suo rapporto originale tra la larghezza e l'altezza da orizzontale a verticale.

“Intero 2”: Ingrandisce l'immagine per riempire l'area dello schermo.

## Ripristino

Ripristina le impostazioni PC tranne “Formato Schermo” e “Gestione Energia” alle impostazioni predefinite.

## Regolazione Aut.

Regola automaticamente la posizione dello schermo e la fase dell'immagine quando il televisore riceve un segnale di ingresso dal PC collegato.

### Suggerimento

Regolazione Aut. potrebbe non funzionare bene con certi segnali di ingresso. In tali casi, regolare manualmente “Fase”, “Pitch”, “Spostamento Orizz.” e “Spostamento Vert.”.

## Fase

Regola la fase quando lo schermo sfarfalla.

## Pitch

Regola il passo quando l'immagine presenta strisce verticali indesiderate.

## Spostamento Orizz.

Regola la posizione orizzontale dell'immagine per ogni formato dello schermo.

## Spostamento Vert.

Regola la posizione verticale dell'immagine per ogni formato dello schermo.

## Gestione Energia

Fa commutare il televisore alla modalità di attesa se nessun segnale viene ricevuto per 30 secondi.

# Menu Impostazione Analogica (soltanto la modalità analogica)



È possibile modificare/impostare le impostazioni analogiche usando il menu Impostazione Analogica. Per selezionare le opzioni in “Impostazioni”, vedere “Navigazione nei menu” (pagina 20).

## Tasto funz.diretta

Quando “Tasto funz.diretta” è impostato su “Si”, è possibile selezionare un canale analogico usando un tasto numerico preselezionato (0 – 9) sul telecomando.

### Nota

Quando “Tasto funz.diretta” è impostato su “Si”, non è possibile selezionare i numeri di canale 10 o superiore immettendo due cifre con il telecomando.

## Auto Preselez.

Consente di sintonizzare tutti i canali analogici disponibili.

Generalmente non è necessario eseguire questa operazione, poiché i canali vengono sintonizzati sul televisore alla prima installazione (pagina 5, 6). Tuttavia, questa opzione consente di ripetere la procedura (ovvero di sintonizzare di nuovo il televisore dopo un trasloco o di cercare nuovi canali lanciati dalle emittenti).

## Ordin. Progr.

Consente di modificare l’ordine in cui i canali analogici vengono salvati sul televisore.

- 1 Premere  $\uparrow/\downarrow$  per selezionare il canale da spostare in un’altra posizione, quindi premere  $\oplus$ .
- 2 Premere  $\uparrow/\downarrow$  per selezionare la nuova posizione da assegnare al canale, quindi premere  $\oplus$ .

---

## Nome Programmi

Consente di assegnare un nome a scelta contenente fino a cinque lettere o numeri. Quando viene selezionato un canale, il nome assegnato viene visualizzato per alcuni secondi sullo schermo. (Generalmente i nomi dei canali vengono presi automaticamente dal televideo, se disponibile).

- 1 Premere  $\uparrow/\downarrow$  per selezionare il canale al quale si desidera assegnare un nome, quindi premere  $\oplus$ .
- 2 Premere  $\uparrow/\downarrow$  per selezionare la lettera o il numero desiderati (“\_” per inserire uno spazio vuoto), quindi premere  $\Rightarrow$ .

### In caso di immissione errata

Premere  $\Leftarrow/\Rightarrow$  per selezionare il carattere errato. Quindi premere  $\uparrow/\downarrow$  per selezionare il carattere esatto.

### Per cancellare tutti i caratteri

Selezionare “Ripristino”, quindi premere  $\oplus$ .

- 3 Ripetere la procedura descritta nel punto 2 fino a completare il nome.
- 4 Selezionare “OK”, quindi premere  $\oplus$ .

---

## Programmaz. Man.

Prima di selezionare “Nome”/“AFT”/“Filtro Audio”/“Salta”/“Decoder”, premere PROG +/- per selezionare il numero di programma con il canale. Non è possibile selezionare un numero di programma impostato per essere saltato (pagina 31).

### Programma/Sistema/Canale

Consente di preimpostare i canali manualmente.

- 1 Premere  $\uparrow/\downarrow$  per selezionare “Programma”, quindi premere  $\oplus$ .
- 2 Premere  $\uparrow/\downarrow$  per selezionare il numero di programma che si desidera sintonizzare manualmente (se si desidera sintonizzare un videoregistratore, selezionare il canale 00), quindi premere RETURN.
- 3 Premere  $\uparrow/\downarrow$  per selezionare “Sistema”, quindi premere  $\oplus$ .
- 4 Premere  $\uparrow/\downarrow$  per selezionare uno dei sistemi di trasmissione TV elencati di seguito, quindi premere  $\Leftarrow$ .  
B/G: Per le nazioni o le regioni dell’Europa occidentale  
D/K: Per le nazioni o le regioni dell’Europa orientale  
L: Per la Francia  
I: Per il Regno Unito
- 5 Premere  $\uparrow/\downarrow$  per selezionare “Canale”, quindi premere  $\oplus$ .
- 6 Premere  $\uparrow/\downarrow$  per selezionare “S” (per i canali via cavo) o “C” (per i canali terrestri), quindi premere  $\Rightarrow$ .

- 7 Sintonizzare i canali come descritto di seguito:

### Se non si conosce il numero di canale (frequenza)

Premere  $\uparrow/\downarrow$  per cercare il canale successivo disponibile. La ricerca si interrompe appena viene rilevato un canale. Per continuare la ricerca, premere  $\uparrow/\downarrow$ .

### Se si conosce il numero di canale (frequenza)

Utilizzare i tasti numerici per inserire il numero del canale della trasmissione desiderata o il numero del canale del videoregistratore.

- 8 Premere  $\oplus$  per saltare a “Conferma”, quindi premere  $\oplus$ .
- 9 Premere  $\downarrow$  per selezionare “OK”, quindi premere  $\oplus$ .

Ripetere la procedura descritta sopra per preimpostare altri canali manualmente.

### Nome

Consente di assegnare al canale selezionato un nome a scelta composto da un massimo di cinque lettere o numeri. Quando viene selezionato un canale, il nome assegnato viene visualizzato per alcuni secondi sullo schermo. Per immettere i caratteri, seguire i punti da 2 a 4 di “Nome Programmi” (pagina 30).

---

---

**AFT**

Consente di eseguire manualmente la sintonia fine del numero di programma selezionato nel caso in cui una leggera regolazione della sintonia possa migliorare la qualità dell'immagine.

È possibile regolare la sintonia fine su una gamma compresa tra -15 e +15. Quando è selezionato "Sì", la sintonia fine viene eseguita automaticamente.

**Filtro Audio**

Nelle trasmissioni monofoniche, consente di migliorare l'audio di ogni singolo canale in caso di distorsione. A volte un segnale di trasmissione non standard provoca la distorsione o il silenziamento intermittente dell'audio durante la visione di programmi monofonici.

Se non si verifica la distorsione dell'audio, è consigliabile lasciare questa impostazione sull'impostazione predefinita "No".



**Note**

- Se viene selezionato "Basso" o "Alto", non è possibile ricevere l'audio stereo o doppio.
- "Filtro Audio" non è disponibile quando "Sistema" è impostato su "L".

**Salta**

Consente di saltare i canali analogici inutilizzati quando si preme PROG +/- per selezionare i canali. (È comunque possibile selezionare un canale saltato utilizzando i tasti numerici).

**Decoder**

Vede e registra il canale codificato selezionato quando si utilizza un decoder collegato direttamente al connettore Scart  1 o al connettore Scart  2 mediante un videoregistratore.

**Nota**

In base alla nazione o alla regione selezionate per "Nazione" (pagina 6), questa opzione potrebbe non essere disponibile.

**Conferma**

Salva le modifiche effettuate alle impostazioni di "Programmaz. Man."

---

# Menu Impostazione Digitale DV3

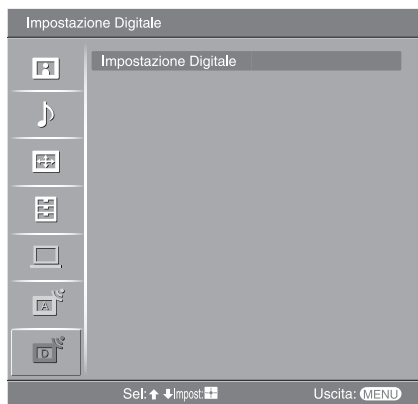

È possibile modificare/impostare le impostazioni digitali usando il menu Impostazione Digitale. Selezionare “Impostazione Digitale” e premere ⊕ per visualizzare i seguenti menu. Per selezionare le opzioni in “Impostazioni”, vedere “Navigazione nei menu” (pagina 20).

## Sintonia Digitale

Visualizza il menu “Sintonia Digitale”.

### Auto Preselez. Digitale

Consente di sintonizzare tutti i canali digitali disponibili.

Generalmente non è necessario eseguire questa operazione, poiché i canali vengono sintonizzati sul televisore alla prima installazione (pagina 6). Tuttavia, questa opzione consente di ripetere la procedura (ovvero di sintonizzare di nuovo il televisore dopo un trasloco o di cercare nuovi canali lanciati dalle emittenti).

### Modifica lista programmi

Consente di rimuovere qualsiasi canale digitale indesiderato che è stato salvato sul televisore e modifica l'ordine dei canali salvati sul televisore.

- 1 Premere  $\uparrow/\downarrow$  per selezionare il canale che si desidera rimuovere o spostare su una posizione nuova.

#### Se si conosce il numero del programma (frequenza)

Premere i tasti numerici per immettere il numero di programma a tre cifre della trasmissione desiderata.

- 2 Rimuovere o modificare l'ordine dei canali digitali nel modo seguente:

#### Per rimuovere il canale digitale

Premere ⊕. Si visualizza un messaggio che conferma se il canale digitale selezionato deve essere cancellato. Premere  $\leftarrow$  per selezionare “Sì”, quindi premere ⊕.

#### Per modificare l'ordine dei canali digitali

Premere  $\rightarrow$ , quindi premere  $\uparrow/\downarrow$  per selezionare la posizione nuova per il canale e premere  $\leftarrow$ . Se è necessario spostare altri canali, ripetere la procedura descritta nei punti 1 e 2.

- 3 Premere RETURN.

### Preselez. Manuale Digitale

Consente di sintonizzare manualmente i canali digitali.

- 1 Premere il tasto numerico per selezionare il numero di canale che si desidera sintonizzare manualmente, quindi premere  $\uparrow/\downarrow$  per sintonizzare il canale.
- 2 Quando sono stati rilevati i canali disponibili, premere  $\uparrow/\downarrow$  per selezionare il canale che si desidera salvare, quindi premere ⊕.
- 3 Premere  $\uparrow/\downarrow$  per selezionare il numero di programma in cui si desidera salvare il canale nuovo, quindi premere ⊕.

Ripetere la procedura sopra per sintonizzare manualmente altri canali.



## Impostazione Digitale

Consente di visualizzare il menu “Impostazione Digitale”.

### Impostazione Sottotitoli\*

Consente di visualizzare i sottotitoli digitali sullo schermo.

Quando viene selezionato “Sottotitoli non Udentì”, alcuni aiuti visivi potrebbero anche visualizzarsi con i sottotitoli (se i canali televisivi trasmettono tali informazioni).

### Lingua Sottotitoli\*

Consente di selezionare in quale lingua i sottotitoli vengono visualizzati.

### Lingua Audio\*

Consente di selezionare la lingua utilizzata per un programma. Alcuni canali digitali potrebbero trasmettere l’audio in diverse lingue per un programma.

### Tipo Audio\*

Aumenta il livello dell’audio quando è selezionato “Sottotitoli non Udentì”.

### Blocco Programmi\*

Consente di impostare una limitazione dell’età per i programmi. Qualsiasi programma che supera la limitazione dell’età può essere guardato soltanto dopo aver immesso correttamente un codice PIN.

- 1 Premere i tasti numerici per immettere il proprio codice PIN esistente.  
Se non è stato impostato precedentemente un PIN, si visualizza una schermata per l’immissione del codice PIN. Seguire le istruzioni del “Codice PIN” sotto.
- 2 Premere  $\uparrow/\downarrow$  per selezionare la limitazione dell’età o “Ness.” (per guardare senza limitazione), quindi premere  $\oplus$ .
- 3 Premere RETURN.

### Codice PIN\*

Imposta un codice PIN la prima volta o consente di modificare il proprio codice PIN.

- 1 Immettere un codice PIN nel seguente modo:

#### Se un PIN è stato impostato precedentemente

Premere i tasti numerici per immettere il proprio PIN esistente.

#### Se un PIN non è stato impostato

Premere i tasti numerici per immettere il PIN impostato in fabbrica di 9999.

- 2 Premere i tasti numerici per immettere il nuovo codice PIN.  
Si visualizza un messaggio per informare che il nuovo PIN è stato accettato.
- 3 Premere RETURN.

### Suggerimento

Il codice PIN 9999 viene sempre accettato.

### Impostazione Tecnica

Consente di visualizzare il menu Impostazione Tecnica.

“Aggiornam. Auto Service”: Consente di abilitare il televisore a rilevare e salvare nuovi servizi digitali quando diventano disponibili.

“Download del Software”: Consente di abilitare il televisore a ricevere automaticamente gli aggiornamenti del software, gratuitamente attraverso l’antenna esistente (quando vengono emessi). Sony consiglia di impostare sempre questa opzione su “Sì”. Se non si desidera che il software venga aggiornato, impostare questa opzione su “No”.

“Informazioni di Sistema”: Consente di visualizzare la versione attuale del software e il livello del segnale.

“Fuso Orario”: Consente di selezionare manualmente il fuso orario in cui ci si trova, se non è uguale all’impostazione predefinita del fuso orario per la propria nazione.

### Impostazione Modulo CA

Consente di accedere ad un servizio Pay Per View dopo aver ottenuto un modulo ad accesso condizionato (CAM) e una scheda per la visione. Vedere a pagina 34 per la posizione della presa  (PCMCIA).

\* Notare che questa funzione potrebbe non essere disponibile in alcune nazioni.

## Collegamento di apparecchi opzionali

È possibile collegare al televisore una vasta gamma di apparecchi opzionali. I cavi di collegamento non sono in dotazione.

### Collegamento al televisore (laterale)

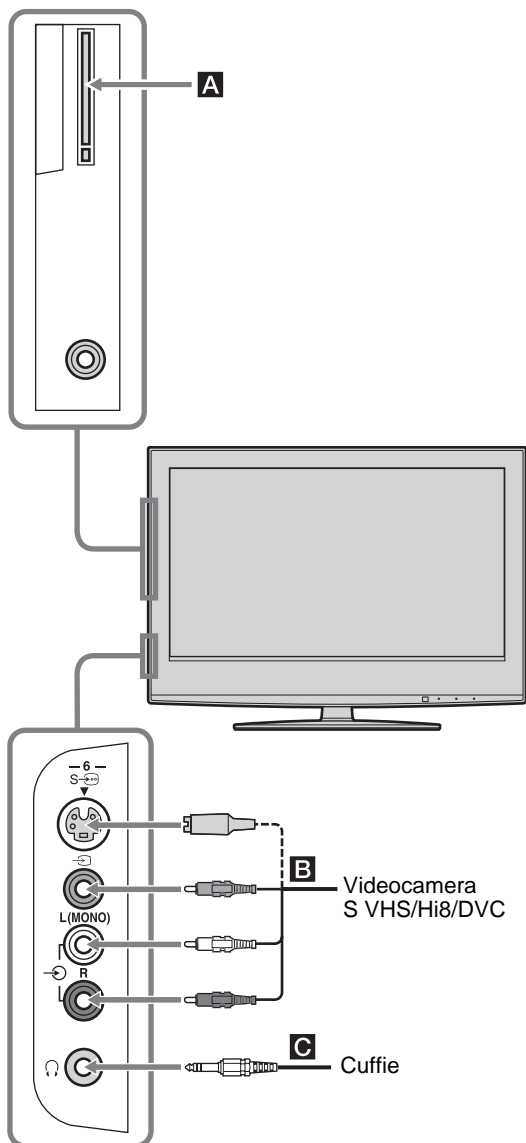

#### Per collegare

#### Fare questo

Modulo ad accesso condizionato (CAM) **A**

Per utilizzare i servizi Pay Per View.  
Per i dettagli, consultare il manuale di istruzioni in dotazione con il CAM. Per utilizzare il CAM, rimuovere il coperchio di gomma dalla fessura per CAM. Spegnerne il televisore quando si inserisce il CAM nella fessura per CAM. Quando non si utilizza il CAM, si consiglia di rimettere il coperchio sulla fessura per CAM.

#### Nota

Il CAM non è supportato in tutte le nazioni. Si prega di verificare con il proprio rivenditore autorizzato.

Videocamera S VHS/Hi8/DVC **B**

Collegare la presa S video S-6 o la presa video 6 e le prese audio 6. Per evitare i disturbi dell'immagine, non collegare contemporaneamente il camcorder alla presa video 6 e alla presa S video S-6. Se si collega un apparecchio mono, collegare alla presa L-6.

Cuffie **C**

Collegare alla presa 6 per ascoltare l'audio del televisore dalle cuffie.

## Collegamento al televisore (parte posteriore)

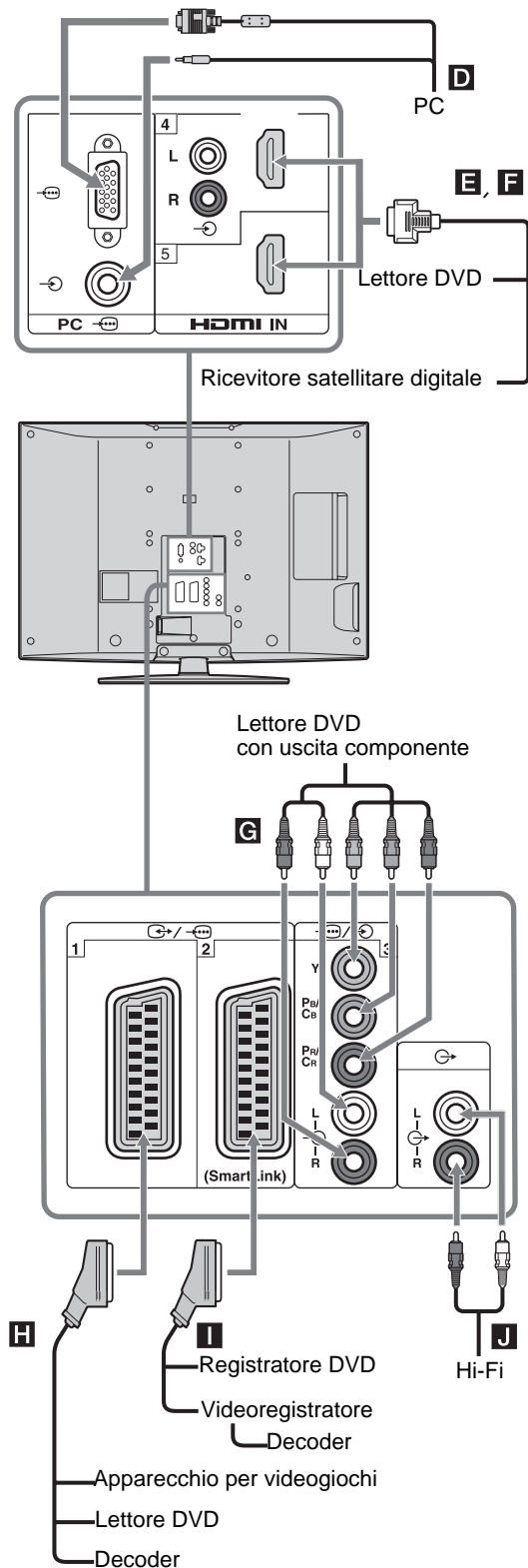

### Per collegare

### Fare questo

#### PC **D**

Collegare alle prese PC . Si consiglia di utilizzare un cavo per PC con ferrite.

#### Ricevitore satellitare digitale o lettore DVD **E, F**

Collegare alla presa HDMI IN 4 o 5 se l'apparecchio è dotato di una presa HDMI. I segnali video e audio digitali vengono immessi dall'apparecchio. Se l'apparecchio è dotato di una presa DVI, collegare la presa DVI alla presa HDMI IN 4 tramite un'interfaccia per adattatore DVI - HDMI (non in dotazione) e collegare le prese di uscita audio dell'apparecchio alle prese di ingresso audio HDMI IN 4.

#### Note

- Le prese HDMI supportano soltanto i seguenti ingressi video: 480i, 480p, 576i, 576p, 720p e 1080i. Per collegare un PC, utilizzare la presa PC .
- Assicurarsi di utilizzare soltanto un cavo HDMI che ha il logo HDMI.

#### Lettore DVD con uscita componente **G**

Collegare alla presa componente e alle prese audio /3.

#### Apparecchio per videogiochi, lettore DVD o decoder **H**

Collegare alla presa Scart /1. Quando si collega il decoder, il segnale codificato proveniente dal sintonizzatore del televisore viene emesso al decoder, quindi il segnale decodificato viene emesso dal decoder.

#### Registratore DVD o videoregistratore che supporta SmartLink **I**

Collegare alla presa Scart /2. SmartLink è un collegamento diretto tra il televisore e il videoregistratore/registratori DVD.

#### Apparecchi audio Hi-Fi **J**

Collegare le prese di uscita audio per ascoltare l'audio del televisore su apparecchi audio Hi-Fi.

## Uso del Tools menu nella modalità di ingresso PC

Premere TOOLS per visualizzare le seguenti opzioni quando si guardano le immagini immesse dal PC collegato.

<b>Opzioni</b>	<b>Descrizione</b>
Risparmio Energia	Vedere a pagina 27.
Mod. Immagine	Vedere a pagina 21.
Modalità Audio	Vedere a pagina 23.
Regolazione Aut.	Vedere a pagina 28.
Spostamento Orizz.	Vedere a pagina 28.
Spostamento Vert.	Vedere a pagina 28.
Impost. autom. Orologio (soltanto nella modalità analogica)	Consente di commutare alla modalità digitale e di ottenere l'ora.
 Volume	Consente di regolare il volume delle cuffie.

## Caratteristiche tecniche

### Display

Alimentazione:

220–240 V CA, 50 Hz

Dimensioni schermo:

KDL-46S2510/KDL-46S2530:

46 pollici (Circa 116,9 cm misurati diagonalmente)

KDL-40S2510/KDL-40S2530:

40 pollici (Circa 101,6 cm misurati diagonalmente)

KDL-32S2510/KDL-32S2520/KDL-32S2530:

32 pollici (Circa 80,1 cm misurati diagonalmente)

Risoluzione display:

1.366 punti (orizzontale) × 768 linee (verticale)

Consumo energetico:

KDL-46S2510/KDL-46S2530: 220 W

KDL-40S2510/KDL-40S2530: 180 W

KDL-32S2510/KDL-32S2520/KDL-32S2530: 125 W

Consumo energetico in modalità di attesa\*:

0,3 W

\* Il consumo specificato per la modalità standby viene raggiunto una volta che il televisore abbia concluso tutti i necessari processi interni.

Dimensioni (l × a × p):

KDL-46S2510/KDL-46S2530:

Circa 1.120 × 805 × 334 mm (con supporto)

Circa 1.120 × 755 × 116 mm (senza supporto)

KDL-40S2510/KDL-40S2530:

Circa 988 × 716 × 334 mm (con supporto)

Circa 988 × 664 × 103 mm (senza supporto)

KDL-32S2510/KDL-32S2520/KDL-32S2530:

Circa 792 × 593 × 219 mm (con supporto)

Circa 792 × 546 × 99 mm (senza supporto)

Peso:

KDL-46S2510/KDL-46S2530:

Circa 34 kg (con supporto)

Circa 28 kg (senza supporto)

KDL-40S2510/KDL-40S2530:

Circa 27 kg (con supporto)

Circa 21 kg (senza supporto)

KDL-32S2510/KDL-32S2520/KDL-32S2530:

Circa 17 kg (con supporto)

Circa 15 kg (senza supporto)

### Schermo

Schermo LCD (Liquid Crystal Display—display a cristalli liquidi)

### Sistema TV

Analogico: In base alla selezione della nazione o della regione:

B/G/H, D/K, L, I

Digitale: DVB-T

### Sistema di colore/Video

Analogico: PAL, SECAM

NTSC 3.58, 4.43 (soltanto ingresso video)

Digitale: MPEG-2 MP@ML

### Antenna

Terminale esterno da 75 ohm per VHF/UHF

### Copertura dei canali

Analogico: VHF: E2–E12

UHF: E21–E69

CATV: S1–S20

HYPERS: S21–S41

D/K: R1–R12, R21–R69

L: F2–F10, B–Q, F21–F69

I: UHF B21–B69

Digitale: VHF/UHF

### Terminali

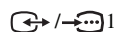

Connettore Scart a 21 piedini (standard CENELEC) inclusi ingresso audio/video, ingresso RGB e uscita TV audio/video.

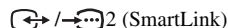

Connettore Scart a 21 piedini (standard CENELEC) compresi ingresso audio/video, ingresso RGB, uscita audio/video selezionabile e interfaccia SmartLink.



Formati supportati: 1080i, 720p, 576p, 576i, 480p, 480i  
Y: 1 Vp-p, 75 ohm, 0,3 V sincronizzazione negativa  
P<sub>B</sub>/C<sub>B</sub>: 0,7 Vp-p, 75 ohm  
P<sub>R</sub>/C<sub>R</sub>: 0,7 Vp-p, 75 ohm



Ingresso audio (prese fono)  
500 mVrms  
Impedenza: 47 kohm

### HDMI IN 4, 5

Video: 1080i, 720p, 576p, 576i, 480p, 480i

Audio: PCM lineare a due canali  
32, 44,1 e 48 kHz; 16, 20 e 24 bit

Audio analogico (prese fono):  
500 mVrms, Impedenza 47 kohm  
(soltanto HDMI IN 4)

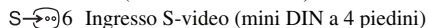

Ingresso S-video (mini DIN a 4 piedini)



Ingresso video (presa fono)



Ingresso audio (prese fono)



Uscita audio (sinistra/destra) (prese fono)



Ingresso PC (15 Dsub) (vedere a pagina 38)  
G: 0,7 Vp-p, 75 ohm, non sincronizzato sul verde  
B: 0,7 Vp-p, 75 ohm, non sincronizzato sul verde  
R: 0,7 Vp-p, 75 ohm, non sincronizzato sul verde

HD: 1-5 Vp-p

VD: 1-5 Vp-p

Ingresso audio PC (minipresa)



Presa cuffie



Fessura per CAM (Modulo ad accesso condizionato)

## Uscita audio

10 W + 10 W

## Accessori in dotazione

Consultare “1: Verifica degli accessori” a pagina 4.

## Accessori opzionali

- Staffa di montaggio a parete  
SU-WL51 (per KDL-46S2510/KDL-46S2530/KDL-40S2510/KDL-40S2530)  
SU-WL31 (per KDL-32S2510/KDL-32S2520/KDL-32S2530)

Il design e le caratteristiche tecniche sono soggetti a modifiche senza preavviso.

## Tabella di riferimento del segnale di ingresso PC

Segnali	Orizzontale (Pixel)	Verticale (Linea)	Frequenza orizzontale (kHz)	Frequenza verticale (Hz)	Norma
VGA	<b>640</b>	<b>480</b>	<b>31,5</b>	<b>60</b>	<b>VGA</b>
	640	480	37,5	75	VESA
	720	400	31,5	70	VGA-T
SVGA	<b>800</b>	<b>600</b>	<b>37,9</b>	<b>60</b>	<b>Direttive VESA</b>
	800	600	46,9	75	VESA
XGA	<b>1024</b>	<b>768</b>	<b>48,4</b>	<b>60</b>	<b>Direttive VESA</b>
	1024	768	56,5	70	VESA
	1024	768	60	75	VESA
WXGA	<b>1280</b>	<b>768</b>	<b>47,4</b>	<b>60</b>	<b>VESA</b>
	<b>1280</b>	<b>768</b>	<b>47,8</b>	<b>60</b>	<b>VESA</b>
	<b>1360</b>	<b>768</b>	<b>47,7</b>	<b>60</b>	<b>VESA</b>



- L'ingresso PC di questo televisore non supporta la sincronizzazione sul verde o la sincronizzazione composita.
- L'ingresso PC di questo televisore non supporta i segnali interlacciati.
- L'ingresso PC di questo televisore supporta i segnali in grassetto nella suddetta tabella con una frequenza verticale di 60 Hz.
- Per la qualità migliore dell'immagine, si consiglia di usare i segnali con una frequenza verticale di 60 Hz da un personal computer. Nell'inserimento con configurazione automatica, i segnali vengono selezionati automaticamente.

# Guida alla risoluzione dei problemi

Verificare se l'indicatore  (attesa) lampeggia in rosso.

## Se la spia lampeggia





La funzione di autodiagnostica è attiva.



- 1 Misurare per quanto tempo l'indicatore  (attesa) lampeggia e smette di lampeggiare.  
Per esempio, l'indicatore lampeggia per due secondi, smette di lampeggiare per un secondo e lampeggia per due secondi.
- 2 Premere  sul televisore (lato superiore) per spegnerlo, scollegare il cavo di alimentazione ed informare il rivenditore o il centro di assistenza Sony su come lampeggia l'indicatore (durata ed intervallo).

## Se la spia non lampeggia



- 1 Controllare le voci nella tabella riportata di seguito.
- 2 Se il problema persiste, far riparare il televisore da personale di assistenza qualificato.

## Immagine

Problema	Causa/Rimedio
Nessuna immagine (schermo scuro) e audio assente	<ul style="list-style-type: none"><li>• Verificare il collegamento dell'antenna.</li><li>• Collegare il televisore alla corrente elettrica e premere  sul televisore (lato superiore).</li><li>• Se l'indicatore  (attesa) è illuminato in rosso, premere .</li></ul>
Nessuna immagine o nessuna informazione di menu proveniente dall'apparecchio collegato al connettore Scart	<ul style="list-style-type: none"><li>• Verificare che l'apparecchio opzionale sia acceso, quindi premere più volte /  fino a che non viene visualizzato sullo schermo il simbolo di ingresso corretto.</li><li>• Verificare il collegamento tra l'apparecchio opzionale e il televisore.</li></ul>
Immagine sdoppiata o residue	<ul style="list-style-type: none"><li>• Verificare il collegamento dell'antenna/dei cavi.</li><li>• Verificare la posizione e la direzione dell'antenna.</li></ul>
Sullo schermo vengono visualizzati solo interferenze e disturbi	<ul style="list-style-type: none"><li>• Verificare che l'antenna non sia danneggiata o piegata.</li><li>• Verificare che l'antenna non abbia raggiunto il termine della propria durata di funzionamento (da tre a cinque anni in condizioni d'uso normali, da uno a due anni in luoghi esposti a salsedine).</li></ul>
Immagine distorta (linee o strisce punteggiate)	<ul style="list-style-type: none"><li>• Allontanare il televisore da sorgenti di disturbi elettrici, quali auto, motocicli, asciugacapelli o apparecchi ottici.</li><li>• Per l'installazione di apparecchi opzionali, lasciare una quantità di spazio sufficiente tra l'apparecchio stesso e il televisore.</li><li>• Assicurarsi che l'antenna sia collegata mediante il cavo coassiale in dotazione.</li><li>• Allontanare il cavo dell'antenna da altri cavi di collegamento.</li></ul>
Immagine disturbata durante la visione di un canale TV	<ul style="list-style-type: none"><li>• Selezionare "Programmazione Man." nel menu "Impostazione Analogica" e regolare "AFT" (Sintonia fine automatica) per ottenere una migliore ricezione delle immagini (pagina 31).</li></ul>
Alcuni piccoli punti neri e/o luminosi visualizzati sullo schermo	<ul style="list-style-type: none"><li>• Le immagini di un display sono composte da pixel. La visualizzazione sullo schermo di piccoli punti neri e/o luminosi (pixel) non indica un problema di funzionamento.</li></ul>
I programmi vengono visualizzati in bianco e nero	<ul style="list-style-type: none"><li>• Per tornare alle impostazioni predefinite, selezionare "Ripristino" nel menu "Immagine" (pagina 21).</li></ul>

<b>Problema</b>	<b>Causa/Rimedio</b>
Non viene visualizzato alcun colore o vengono visualizzati colori irregolari durante la visualizzazione di un segnale proveniente dalle prese Y, P/B/CB, PR/CR di  3	<ul style="list-style-type: none"> <li>• Verificare il collegamento delle prese Y, B/CB, PR/CR di 3.</li> <li>• Assicurarsi che nelle prese Y, B/CB, PR/CR di 3 siano saldamente inserite le rispettive spine.</li> </ul>

## Audio

<b>Problema</b>	<b>Causa/Rimedio</b>
Audio assente, immagini visualizzate normalmente	<ul style="list-style-type: none"> <li>• Premere  +/- o  (Silenziamento).</li> <li>• Verificare che “Altoparlante” nel menu “Impostazione” sia impostato su “SI” (pagina 27).</li> </ul>
Audio disturbato	<ul style="list-style-type: none"> <li>• Vedere le cause/i rimedi di “Immagini disturbate” a pagina 39.</li> </ul>

## Canali

<b>Problema</b>	<b>Causa/Rimedio</b>
Il canale desiderato non può essere selezionato	<ul style="list-style-type: none"> <li>• Passare tra la modalità digitale e analogica e selezionare il canale analogico/digitale desiderato.</li> </ul>
Alcuni canali sono vuoti	<ul style="list-style-type: none"> <li>• Soltanto il canale codificato/ad abbonamento. Sottoscrivere l’abbonamento al servizio Pay Per View.</li> <li>• Il canale viene utilizzato soltanto per dati (nessuna immagine né suono).</li> <li>• Per i dettagli sulle trasmissioni rivolgersi alla società trasmittente.</li> </ul>
Il canale digitale non viene visualizzato	<ul style="list-style-type: none"> <li>• Rivolgersi ad un installatore locale per verificare se le trasmissioni digitali vengono fornite nella propria area.</li> <li>• Potenziare con un’antenna di guadagno superiore.</li> </ul>

## Generali

<b>Problema</b>	<b>Causa/Rimedio</b>
Il televisore si spegne automaticamente (entra in modalità di attesa)	<ul style="list-style-type: none"> <li>• Controllare se “T. Spegnimento” è attivato o confermare l’impostazione “Durata” del “Timer” (pagina 26).</li> <li>• Se per 10 minuti non viene ricevuto alcun segnale o non viene eseguita alcuna operazione nella modalità TV, il televisore passa automaticamente alla modalità di attesa.</li> </ul>
Il televisore si accende automaticamente.	<ul style="list-style-type: none"> <li>• Controllare se il “Timer” è attivato (pagina 27).</li> </ul>
Non si riesce a selezionare alcune sorgenti di ingresso	<ul style="list-style-type: none"> <li>• Selezionare “Impostazione AV” nel menu “Impostazione” e annullare l’impostazione “Salta” della sorgente di ingresso in questione (pagina 26).</li> </ul>
Il telecomando non funziona	<ul style="list-style-type: none"> <li>• Sostituire le pile.</li> </ul>



# Indice analitico

## Simboli numerici

14:9 14  
4:3 14  
4:3 Predefinito 25

## A

Acc. in mod. Quiet 27  
Acuti 23  
AFT 31  
Alimentazione (⏻) 12  
Altoparlante 27  
Ampiezza Verticale 25  
Antenna, collegamento 4  
Area Schermo 25  
Auto Formato 25  
Auto Preselez.  
canali analogici e digitali 6  
soltanto canali analogici 29  
soltanto canali digitali 32

Auto preselez. Digitale 32  
Avvio Automatico 26

## B

Bassi 23  
BBE 23  
Bianco Brillante 22  
Bilanciamento 23  
Blocco programmi 33

## C

Canali  
Salta 31  
selezione 13  
sintonia automatica 6  
Caratteristiche tecniche 37  
Codice PIN 33  
Collegamento  
apparecchi opzionali 34  
dell'antenna/del  
videoregistratore 4  
Colore 21  
Colore Brillante 22  
Conferma 31  
Contrasto 21  
Correzione Nero 22  
Cuffie  
collegamento 24  
Connessione 24

## D

Destinazione Ingressi  
Audio 23  
Immagine 21  
schermo 25  
Doppio Audio 24

## E

Elenco categorie 16  
Elenco Preferiti 18  
Elenco timer 17  
EPG (Guida digitale elettronica dei programmi) 16

## F

Fase 28  
Fastext 14  
Filtro Audio 31  
Formato Schermo 25, 28

## G

Gamma 22  
Gestione Energia 28

## I

Impost. autom. Orologio 15, 19, 36  
Impost. avanzate 22  
Impostaz. ora 27  
Impostazione AV 26  
Impostazione Digitale 33  
Impostazione Modulo CA 33  
Impostazione sottotitoli 33  
Impostazione Tecnica 33  
Impostazioni Timer 26, 27  
Indicatore alimentazione (⏻) 12  
Indicatore attesa (⏻) 12  
Indicatore Immagine Assente (⊗)  
12  
Indicatore Timer (⏻) 12  
Informazioni prodotto 27

## L

Lingua 5, 26  
Lingua Audio 33  
Lingua Sottotitoli 33  
Luminosità 21

## M

MENU 20  
Menu Controllo Schermo 25  
Menu Immagine 21  
Menu Impostazione 26  
Menu Impostazione Analogica 29  
Menu Impostazione Digitale 32  
Menu Impostazioni PC 28  
Menu Suono 23  
Mod. Immagine 21  
Modalità Audio 23  
Modalità schermo 14  
Modifica lista programmi 32

## N

Nazione 5  
Nitidezza 22  
Nome 30  
Nome Programmi 30

Nomi apparecchi 26

## O

Offset volume 23  
Ordin. Progr. 29  
Ottimizz. contrasto avanz. 22

## P

Passo 28  
Pile, inserimento nel telecomando 4  
Preselez. manuale Digitale 32  
Programmaz. Man. 30  
Promemoria 17

## R

Reg. man. con timer 17  
Registraz. con Timer 16  
Regolazione Aut. 28  
Retroillum. 21  
Riduz. Rumore 22  
Riduz. Rumore MPEG 22  
Ripristina tutto 27  
Ripristino  
Immagine 21  
Impostazioni PC 28  
Audio 23  
Risparmio Energia 27

## S

S Video Auto 26  
Salta 26, 31  
Sens. Luce Amb. 27  
Sintonia Digitale 32  
Sistema colore 27  
Smart 14  
Spostamento Orizz. 25, 28  
Spostamento Vert. 25, 28  
Surround 23

## T

T. Spegnimento 26  
Tabella indice dei programmi 13  
Tabella indice segnali di ingresso 19  
Tasto funz.diretta 29  
Telecomando  
descrizione 11  
inserimento delle pile 4  
sensore 12  
Televideo 14  
Temp. Colore 22  
Tinta 21  
Tipo Audio 33  
Tools 15, 19, 36

## U

Uscita AV2 27

**V**

Videoregistratore  
collegamento 4  
registrazione 16  
Volume Autom. 23

**W**

Wide 14

**Z**

Zoom 14



## WAARSCHUWING

- Om het risico op elektrische schokken te voorkomen, mag u de stekker niet in het stopcontact steken als de stekker of het netsnoer beschadigd is. Deze stekker mag niet worden gebruikt en dient te worden vernietigd.
- Stel het televisietoestel niet bloot aan regen of vocht om het risico op brand of elektrische schok te voorkomen.
- Binnenin het televisietoestel bevindt zich gevaarlijke hoge spanning. Open de kast niet. Laat service-werkzaamheden over aan deskundigen.

## Opmerking bij de digitale-televisiefunctie

- De functies die verband houden met digitale televisie (**DVB**) kunnen alleen gebruikt worden in landen of gebieden waar digitale DVB-T (MPEG2)-signalen vanaf het aardoppervlak worden uitgezonden. Controleer a.u.b. bij uw dealer of ontvangst van DVB-T-signalen in uw woonplaats mogelijk is.
- Ondanks dat dit televisietoestel voldoet aan de DVB-T-specificaties, kan compatibiliteit met toekomstige digitale DVB-T-uitzendingen vanaf het aardoppervlak niet worden gegarandeerd.
- Sommige functies van digitale televisie zijn niet beschikbaar in alle landen.

## Inleiding

Dank u voor de aankoop van dit Sony-product. Voordat u de televisie gaat gebruiken, moet u deze handleiding aandachtig doorlezen. Bewaar de handleiding voor het geval u deze later als referentiemateriaal nodig hebt.

## Handelsmerkinformatie

- **DVB** is a registered trademark of the DVB Project
- Geproduceerd onder licentie van BBE Sound, Inc. In licentie gegeven door BBE Sound, Inc. onder een of meer van de volgende US-patentnummers: 5510752, 5736897. BBE en het BBE-symbool zijn gedeponeerde handelsmerken van BBE Sound, Inc.
- TruSurround XT, SRS en het  symbool zijn handelsmerken van SRS Labs, Inc. TruSurround XT technologie is geïncorporeerd met verloop van de licentiehouders SRS Labs, Inc.
- HDMI, het HDMI-logo en High-Definition Multimedia Interface zijn handelsmerken of gedeponeerde handelsmerken van HDMI Licensing, LLC.
- De afbeeldingen in deze gebruiksaanwijzing zijn van de KDL-32S2510, tenzij anders aangegeven.

**BBE**<sup>®</sup>  
DIGITAL

**SRS**<sup>®</sup>  
TruSurround XT

**HDMI**<sup>™</sup>  
HIGH-DEFINITION MULTIMEDIA INTERFACE

# Inhoudsopgave

## Vorbereidingen

4

Veiligheidsinformatie .....	8
Vorzorgsmaatregelen .....	11
<b>Overzicht van de afstandsbediening</b> .....	<b>12</b>
<b>Overzicht van de knoppen en lampjes op de televisie</b> .....	<b>13</b>

## Televisie kijken

Televisie kijken .....	14
De Digitale Elektronische Programma Gids (EPG) raadplegen <b>DVB</b> .....	17
De Favorietenlijst gebruiken <b>DVB</b> .....	19
Beelden van een aangesloten apparaat bekijken .....	20

## De MENU functies gebruiken

Navigeren in de menu's.....	21
Het menu Beeld .....	23
Het menu Geluid .....	25
Het menu Beeldregeling.....	27
Het menu Instellingen .....	28
Het menu PC instellingen.....	31
Het menu Analoge instellingen (alleen in analogmodus) .....	32
Het menu Digitale instellingen <b>DVB</b> .....	35

## Optionele apparatuur gebruiken

Optionele apparatuur aansluiten .....	37
---------------------------------------	----

## Aanvullende informatie

Technische gegevens .....	40
Problemen oplossen .....	42
Index .....	44

**DVB** : alleen voor digitale kanalen

# Vorbereidingen

## 1: De accessoires controleren

Afstandsbediening RM-ED008 (1)

Batterijen van AA-formaat (type R6) (2)

Netsnoer (type C-6) (1)



Coaxkabel (1)



Kabelbinder (1)

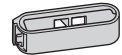

Bevestigingsriem (1) en schroeven (2)

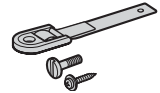

### De batterijen in de afstandsbediening plaatsen

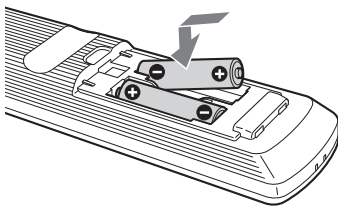

### Opmerkingen

- Let op de + en de - bij het plaatsen van de batterijen.
- Gooi oude batterijen niet gewoon weg, maar lever ze in. In bepaalde regio's kan het verwerken van batterijen aan regels zijn gebonden. Neem hiervoor contact op met de lokale autoriteiten.
- Combineer geen verschillende typen batterijen, of oude en nieuwe batterijen.
- Hanteer de afstandsbediening met zorg. Laat de afstandsbediening niet vallen, ga er niet op staan en mors er geen vloeistof op.
- Plaats de afstandsbediening niet in de buurt van een warmtebron, op een plek in direct zonlicht of in een vochtige ruimte.



### Voor de Klanten in Nederland

Gooi de batterij niet weg maar lever deze in als klein chemisch afval (KCA).

## 2: Een antenne/ videorecorder aansluiten

### Alleen een antenne aansluiten

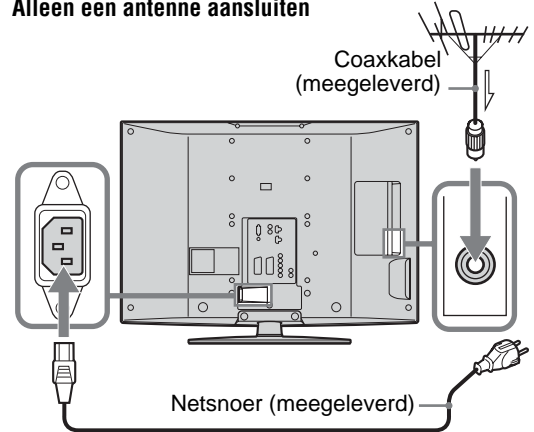

### Een antenne en videorecorder aansluiten

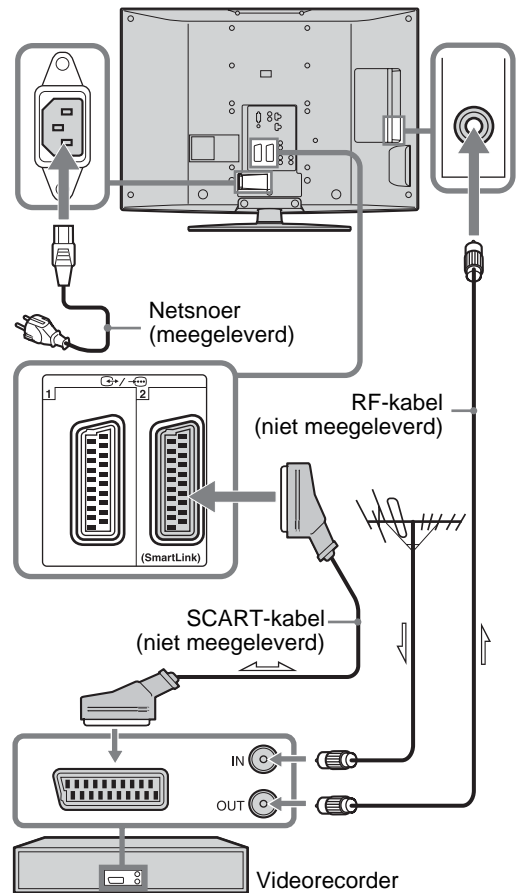

### 3: De snoeren samenbinden

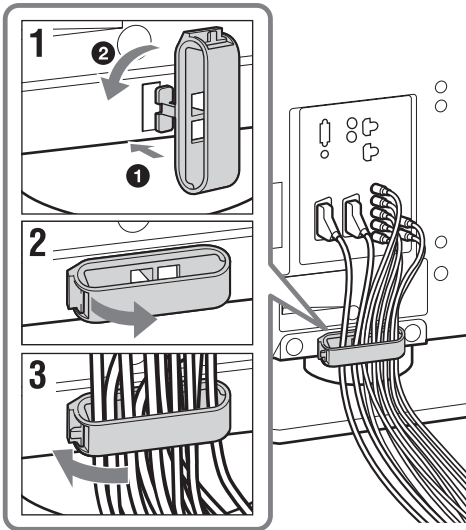

### 4: Voorkomen dat de televisie omvalt

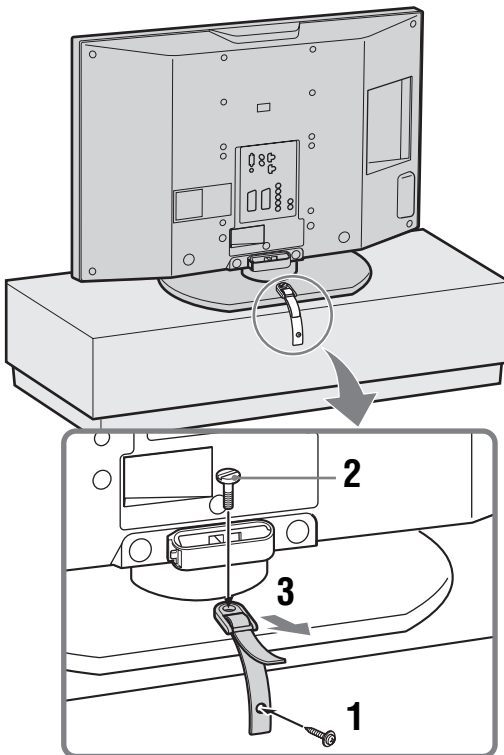

### 5: De taal en het land/gebied selecteren

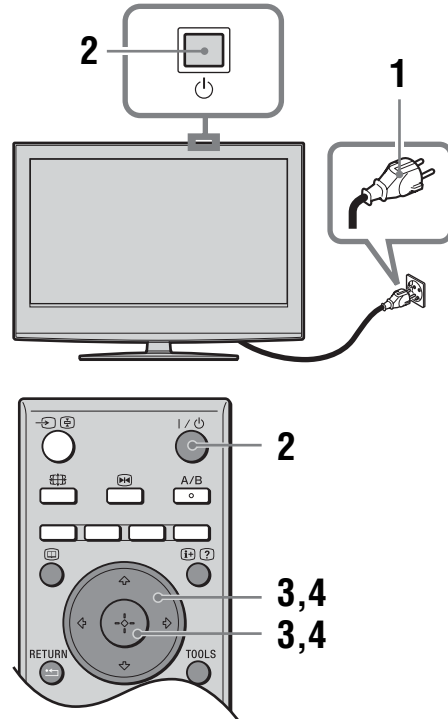

- 1 Sluit de stekker van de tv aan op het stopcontact (220-240 V wisselstroom, 50 Hz).
- 2 Druk op op de televisie (bovenzijde). Wanneer u de tv voor het eerst aanzet, wordt het menu Taal op het scherm weergegeven. Als de televisie stand-by staat (het (stand-by-) lampje op de televisie (voorzijde) brandt rood), drukt u op op de afstandsbediening om de televisie aan te zetten.

*Wordt vervolgd*

- 3 Druk op  $\uparrow/\downarrow$  om de gewenste taal voor de menuschermen te selecteren en druk daarna op  $\oplus$ .

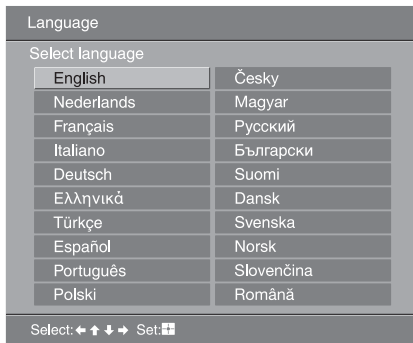

- 4 Druk op  $\uparrow/\downarrow$  om het land/gebied te selecteren waarin u de tv gebruikt en druk daarna op  $\oplus$ .

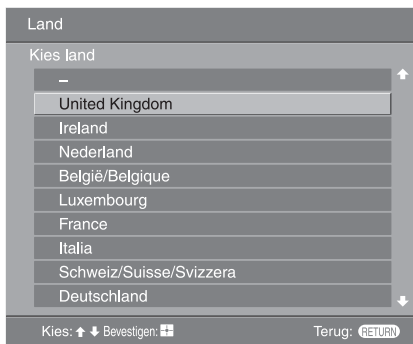

Als het land/gebied waarin u de televisie wilt gebruiken niet in de lijst wordt weergegeven, selecteert u "-" in plaats van een land/gebied. Een bericht wordt weergegeven dat de televisie automatisch wordt geprogrammeerd. Ga vervolgens naar "6: De televisie automatisch programmeren".

## 6: De televisie automatisch programmeren

De tv gaat nu naar alle beschikbare kanalen zoeken en staat deze op.

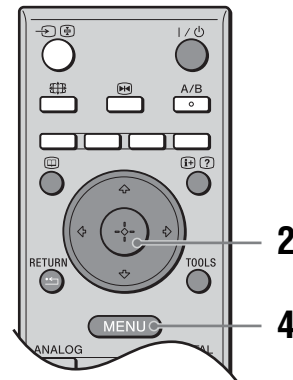

- 1 Alvorens de televisie automatisch af te stemmen op de zenders, plaatst u een vooraf opgenomen videocassette in de videorecorder die op de televisie is aangesloten (pagina 4) en begint u met weergeven.

Het videokanaal zal tijdens het automatisch afstemmen worden gevonden en opgeslagen in de televisie.

Als geen videorecorder is aangesloten op de televisie, is deze procedure niet noodzakelijk. Ga verder met stap 2.

- 2 Selecteer "OK" en druk vervolgens op  $\oplus$ .

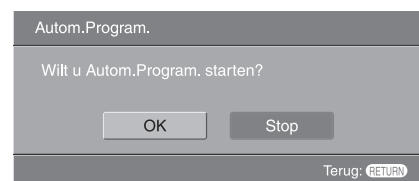

De tv gaat nu naar alle beschikbare digitale kanalen zoeken en daarna naar alle beschikbare analoge kanalen. Dit kan enige tijd duren. Wees geduldig en druk niet op knoppen op de tv of op de afstandsbediening.

### Als het bericht wordt weergegeven dat u de antenneaansluitingen moet controleren

Er zijn geen digitale of analoge kanalen gevonden. Controleer alle antenne-aansluitingen en druk op  $\oplus$  om de automatische programmering opnieuw te starten.



- 3** Wanneer het menu Programma's sorteren op uw scherm verschijnt, volg dan de stappen van "Programma's sorteren" (pagina 32).

Als u de volgorde waarin de analoge kanalen op de tv zijn opgeslagen, niet wilt wijzigen, ga dan naar stap 4.

- 4** Druk op MENU om dit menu te sluiten.

Alle beschikbare kanalen zijn nu op de televisie ingesteld.

# Veiligheidsinformatie

## Netsnoer

- Houd het volgende in acht om te voorkomen dat het netsnoer beschadigt. Als het netsnoer beschadigd is, kan dit brand of elektrische schokken tot gevolg hebben.
  - Zorg dat het netsnoer niet wordt afgeklemd, gebogen of gedraaid.
  - Als u het netsnoer loskoppelt, haalt u de stekker eerst uit het stopcontact.
  - Zorg ervoor dat u het netsnoer aan de stekker verwijdert. Trek nooit aan het snoer zelf.
  - Zorg dat het netsnoer niet wordt afgeklemd, gebogen of gedraaid. Hierdoor kunnen de draden worden blootgelegd of doorsneden.
  - Pas het netsnoer niet aan.
  - Plaats geen zware voorwerpen op het netsnoer.
  - Houd het netsnoer uit de buurt van warmtebronnen.
- Indien het netsnoer is beschadigd, mag u het niet meer gebruiken en moet u uw dealer of het Sony-servicecentrum vragen deze om een vervangend netsnoer.
- Gebruik het meegeleverde netsnoer niet voor andere apparatuur.
- Gebruik alleen een origineel Sony-netsnoer, geen netsnoeren van andere merken.

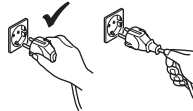
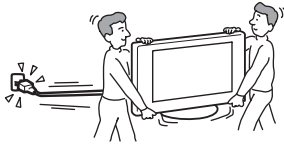

## Stopcontact

- Het televisietoestel dat beschikt over een driedradige geaarde stekker moet worden aangesloten op een stopcontact met een beschermende aardaansluiting.
- Gebruik geen stopcontact dat slecht is aangebracht op de netspanning. Steek de stekker volledig in het stopcontact. Als de stekker niet goed past, kan dit vonken en brand veroorzaken. Neem contact op met een elektricien om het stopcontact te laten vervangen.



## Stekker reinigen

Verwijder de stekker van het netsnoer en reinig deze regelmatig. Indien de stekker wordt bedekt met stof en vocht opneemt, kan de isolatie verslechteren, hetgeen brand kan veroorzaken.



## Overbelasting

Deze televisie werkt uitsluitend op 220–240 V wisselstroom. Sluit niet te veel apparaten aan op hetzelfde stopcontact. Dit kan brand of elektrische schokken tot gevolg hebben.

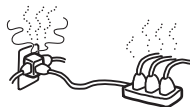

## Wanneer de televisie niet wordt gebruikt

- Als u het televisietoestel een aantal dagen niet gebruikt, dan moet het worden losgekoppeld van de netspanning vanwege milieu- en veiligheidsredenen.



- De televisie staat nog onder spanning wanneer deze is uitgeschakeld. Verwijder de stekker uit het stopcontact om het televisietoestel volledig uit te schakelen. Bepaalde televisietoestellen kunnen over functies beschikken waarvoor het toestel in de stand-by stand moet blijven om correct te werken.

## Vervoer

- Voordat u het televisietoestel verplaatst, moet u alle snoeren ervan loskoppelen.
- Het televisietoestel moet door minimaal twee personen worden gedragen.
- Als u de televisie draagt, moet u deze vasthouden zoals wordt weergegeven in de afbeelding rechts. Als het televisietoestel wordt opgetild of als het paneel van het toestel wordt verwijderd, houdt u het toestel stevig vast aan de onderkant. Als u dit niet doet, kan de televisie vallen en beschadigen of ernstig letsel veroorzaken.
- Wanneer u het toestel vervoert, mag u dit niet blootstellen aan schokken of sterke trillingen. Het televisietoestel kan vallen en beschadigd raken of ernstig letsel veroorzaken.
- Als het televisietoestel is gevallen of is beschadigd, moet u dit onmiddellijk laten nakijken door gekwalificeerd servicepersoneel.
- Als u het televisietoestel naar de reparateur brengt of vervoert, verpakt u het in de oorspronkelijke doos en verpakkingsmaterialen.

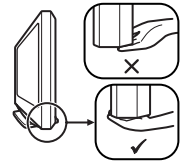
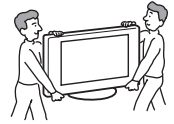

## Plaatsing

- Het televisietoestel moet in de buurt van een goed toegankelijk stopcontact worden geplaatst.
- Plaats het televisietoestel op een stabiele en vlakke ondergrond. Hang niets aan het televisietoestel. Als u dit wel doet, kan het toestel van de standaard vallen. Dit kan schade of ernstig letsel tot gevolg hebben.
- Installeer het televisietoestel niet op plaatsen waar het wordt blootgesteld aan extreme temperaturen, zoals in direct zonlicht, of in de buurt van een radiator of heteluchtafvoer. Als het televisietoestel wordt blootgesteld aan hoge temperaturen, kan het oververhit raken en kan de kast vervormen of het toestel slecht gaan functioneren.
- Installeer het televisietoestel niet op plaatsen waar het rechtstreeks aan een airconditioning wordt blootgesteld. Als het televisietoestel op een dergelijke locatie wordt geplaatst, kan vocht aan de binnenkant condenseren en een storing veroorzaken.
- Plaats het televisietoestel nooit in warme, olieachtige, vochtige of extreem stoffige omgeving.
- Plaats het televisietoestel niet op plaatsen waar insecten in het toestel kunnen kruipen.
- Plaats het televisietoestel niet op een plek waar het wordt blootgesteld aan mechanische trillingen.
- Plaats het televisietoestel niet op plaatsen waar het toestel kan uitsteken, zoals achter een pilaar of op een plaats waar u uw hoofd eraan kunt stoten. U voorkomt zo lichamelijk letsel.
- Zorg dat kinderen niet op het televisietoestel klimmen.
- Als u dit televisietoestel aan zee gebruikt, kan zout de metalen onderdelen van het toestel corroderen en interne schade of brand veroorzaken.



**Vervolg**

## Ventilatie

- Bedek nooit de ventilatie-openingen en steek niets in de kast. Dit kan oververhitting veroorzaken waardoor brand kan ontstaan.
- Zonder voldoende ventilatie kan stof ophopen in het televisietoestel, waardoor het vuil wordt. Houd voor een goede ventilatie het volgende in acht:
  - Installeer het televisietoestel niet achterstevoren of gedraaid.
  - Installeer het televisietoestel niet gekanteld of ondersteboven.
  - Installeer het televisietoestel niet op een plank of in een kast.
  - Plaats het televisietoestel niet op een tapijt of bed.
  - Dek het televisietoestel niet af met doeken, zoals gordijnen, of voorwerpen als kranten enz.
- Houd ruimte vrij rond het televisietoestel zoals hierna wordt aangegeven. Als u dit niet doet, wordt het toestel wellicht onvoldoende geventileerd, waardoor het oververhit kan raken.



### Installatie aan de wand

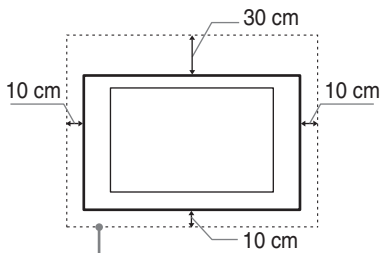

Houd minimaal deze ruimte vrij rond het toestel.

### Installatie op de standaard

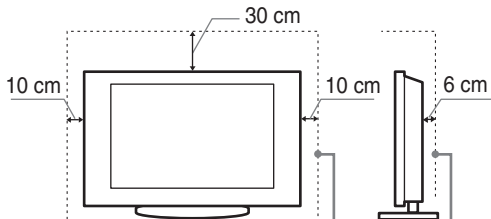

Houd minimaal deze ruimte vrij rond het toestel.

- Installeer het televisietoestel nooit op de volgende manieren:

Luchtcirculatie geblokkeerd.

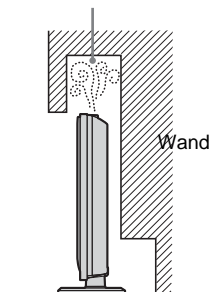

Luchtcirculatie geblokkeerd.

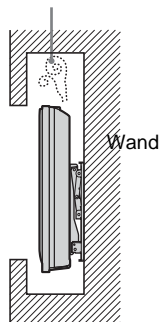

## Extra accessoires

Houd rekening met het volgende als u het televisietoestel installeert op een standaard of wandmontagesteun. Als u dit niet doet, kan het televisietoestel vallen en ernstig letsel veroorzaken.



- Het wordt om veiligheidsredenen aanbevolen accessoires van Sony te gebruiken:
  - **KDL-46S2510/KDL-46S2530/KDL-40S2510/KDL-40S2530:**  
Wandmontagesteun SU-WL51.
  - **KDL-32S2510/KDL-32S2520/KDL-32S2530:**  
Wandmontagesteun SU-WL31.
- Het wordt aanbevolen de officiële wandmontagesteun van Sony te gebruiken voor een goede luchtcirculatie en ter voorkoming van stofophoping op de televisie.
- Laat, als het televisietoestel aan de wand wordt bevestigd, de installatie uitvoeren door gekwalificeerd servicepersoneel. Een onjuiste installatie kan leiden tot onveilige situaties.
- Zet het televisietoestel goed vast en volg hierbij de instructies die bij de standaard zijn geleverd.
- Bevestig de steunen die bij de standaard worden geleverd.

## Kabels aansluiten

- Koppel voor alle veiligheid het netsnoer los als u de kabels aansluit.
- Let op dat u niet over de kabels struikelt. Hierdoor kan het televisietoestel worden beschadigd.

## Medische instellingen

Plaats dit televisietoestel niet op een locatie waar medische apparatuur wordt gebruikt. Hierdoor kan de werking van de medische apparatuur worden verstoord.

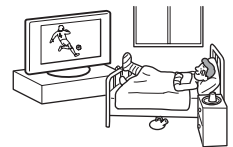

## Gebruik buitenshuis

- Installeer dit televisietoestel niet buiten. Indien het televisietoestel wordt blootgesteld aan regen kan dit resulteren in brand of een elektrische schok.
- Indien het televisietoestel wordt blootgesteld aan direct zonlicht kan het televisietoestel opwarmen, hetgeen het televisietoestel kan beschadigen.

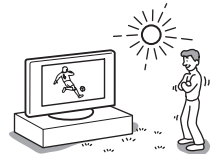

## Voertuigen, schepen en andere vaartuigen

- Installeer dit televisietoestel niet in een voertuig. Door de beweging van het voertuig kan het toestel vallen en letsel veroorzaken.
- Installeer dit televisietoestel niet op een schip of een ander vaartuig. Als het televisietoestel wordt blootgesteld aan zeewater, kan dit brand tot gevolg hebben of het toestel beschadigen.

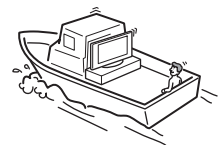
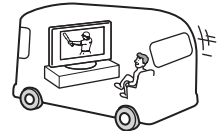

## Water en vocht

- Gebruik dit televisietoestel niet in de buurt van water, zoals in een badkamer of doucheruimte. Stel het toestel niet bloot aan regen, vocht of rook. Dit kan brand of elektrische schokken tot gevolg hebben.



- Raak het netsnoer en het televisietoestel niet aan als u natte handen hebt. Dit kan elektrische schokken of schade aan het toestel tot gevolg hebben.



### Vocht en ontvlambare voorwerpen

- Plaats geen voorwerpen op het televisietoestel. Stel het televisietoestel niet bloot aan druppels of spetters en plaats geen met vloeistof gevulde voorwerpen, zoals vazen, op het toestel.
- Houd brandbare voorwerpen of open vuur (b.v. kaarsen) uit de buurt van het televisietoestel om brand te voorkomen.
- Gebruik het televisietoestel niet als er vloeistof of een voorwerp in de kast van de televisie is terechtgekomen. Dit kan resulteren in een elektrische schok of schade aan het televisietoestel. Laat het toestel onmiddellijk nakijken door gekwalificeerd servicepersoneel.

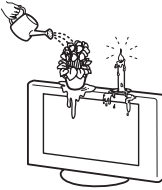

### Onweer

Voor uw eigen veiligheid mag u tijdens onweer het televisietoestel, het netsnoer en de antennekabel niet aanraken.



### Gebroken glas

- Gooi niets tegen het televisietoestel. Het schermglas kan exploderen door de impact en ernstig letsel veroorzaken.
- Als het scherm van het televisietoestel barst, mag u het toestel pas aanraken nadat u de stekker uit het stopcontact hebt getrokken. Anders bestaat er gevaar op elektrische schokken.



### Onderhoud

Binnenin het televisietoestel bevindt zich gevaarlijke hoge spanning.

Open de kast niet. Laat het televisietoestel alleen nakijken door bevoegde servicetechnici.



### Kleine accessoires verwijderen en plaatsen

Houd kleine accessoires buiten het bereik van kinderen.

# Voorzorgsmaatregelen

## Televisie kijken

- Als u comfortabel televisie wilt kijken, moet de afstand tussen u en het televisietoestel vier- tot zevenmaal de hoogte van de toestand bedragen.
- Stel het scherm niet bloot aan rechtstreeks (zon)licht voor een helder beeld. Gebruik zo mogelijk spots vanaf het plafond.
- Kijk televisie met gedempt licht, omdat televisie kijken in het donker of gedurende een lange periode de ogen extra belast.

## Volume regelen

- Pas het volume aan, zodat u geen overlast voor uw burens veroorzaakt. Geluid draagt erg ver in de nachtelijke uren. Daarom wordt aanbevolen de ramen te sluiten of een hoofdtelefoon te gebruiken.
- Als u een hoofdtelefoon gebruikt, wordt aangeraden het volume niet te hoog zetten om gehoorbeschadiging te voorkomen.

## LCD-scherm

- Hoewel het LCD-scherm is vervaardigd met precisietechnologie en 99,99% of meer van de pixels werken, kunnen er toch donkere of heldere puntjes (rood, blauw of groen) permanent zichtbaar zijn op het LCD-scherm. Dit is een structureel kenmerk van een LCD-scherm en duidt niet op een defect.
- Druk en kras niet het op het scherm en plaats geen voorwerpen op het televisietoestel. Het beeld kan hierdoor vervormen en het LCD-scherm kan beschadigen.
- Als het televisietoestel op een koude plaats wordt gebruikt, kan het beeld vlekkerig of donker zijn. Dit wijst niet op een storing. Dit verschijnsel verdwijnt wanneer de temperatuur stijgt.
- Bij langdurige weergave van stilstaande beelden kunnen spookbeelden optreden. Deze zullen na enige tijd verdwijnen.
- Het scherm en de kast worden warm als het televisietoestel wordt gebruikt. Dit duidt niet op een defect.
- Het LCD-scherm bevat een kleine hoeveelheid vloeibare kristallen en kwik. Ook de fluorescerende buis in dit televisietoestel bevat kwik. Gooi het toestel weg volgens de geldende lokale wetgeving en voorschriften.

## Schermoppervlak/kast van het televisietoestel behandelen en reinigen

Zorg er om veiligheidsredenen voor dat u het netsnoer van het televisietoestel loskoppelt voordat u het reinigt.

Neem de volgende voorzorgsmaatregelen in acht om verkleuring of beschadiging van het materiaal of de coating van het scherm te voorkomen.

- Druk niet het op het scherm, kras er niet op met een hard voorwerp en gooi geen voorwerpen tegen het scherm. Het scherm kan hierdoor beschadigd raken.
- Raak het scherm niet aan nadat het televisietoestel langere tijd achter elkaar is gebruikt, aangezien het scherm dan erg heet is.
- U kunt het schermoppervlak het beste zo weinig mogelijk aanraken.
- Reinig het schermoppervlak/de kast met een zachte doek om stof te verwijderen. Bevochtig een zachte doek licht met een verdund reinigingsmiddel bij hardnekkige stofvorming.

- Gebruik geen schuursponsje, alkalisch/zuurhoudend reinigingsmiddel, schuurpoeder of vluchtig oplosmiddel, zoals alcohol, benzeen, thinner of insectenbestrijdingsmiddel. Het gebruik van dergelijke materialen of het langdurig in aanraking komen met rubber- of vinylmaterialen kan beschadiging van het schermoppervlak en het materiaal van de kast tot gevolg hebben.
- In de loop der tijd kan stofophopen in de ventilatieopeningen. Voor een goede ventilatie kunt u dit stof het beste regelmatig (maandelijks) met een stofzuiger verwijderen.
- Als u de hoek van het televisietoestel wilt aanpassen, houdt u de voet van de standaard vast om te voorkomen dat het toestel van de standaard schiet. Wees voorzichtig en zorg dat uw vingers niet beklemd raken tussen de televisie en de standaard.

## Optionele apparatuur

- Installeer optionele onderdelen niet te dicht bij het televisietoestel. Plaats optionele onderdelen op een afstand van ten minste 30 cm van het televisietoestel. Als een videorecorder voor of naast het televisietoestel is geïnstalleerd, kan het beeld vervormen.
- Beeldvervalsing en/of ruis kan optreden indien de televisie te dicht in de buurt wordt geplaatst van apparatuur die elektromagnetische straling uitzendt.

## Wegwerpen van het televisietoestel



### Verwijdering van oude elektrische en elektronische apparaten (Toepasbaar in de Europese Unie en andere Europese landen met gescheiden ophaalsystemen)

Het symbool op het product of op de verpakking wijst erop dat dit product niet als huishoudelijk afval mag worden behandeld. Het moet naar een plaats worden gebracht waar elektrische en elektronische apparatuur wordt gerecycled. Als u ervoor zorgt dat dit product op de correcte manier wordt verwerkt, voorkomt u negatieve gevolgen voor mens en milieu die zich zouden kunnen voordoen in geval van verkeerde afvalbehandeling. De recycling van materialen draagt bij tot het vrijwaren van natuurlijke bronnen. Voor meer details in verband met het recyclen van dit product, kunt u contact opnemen met de gemeentelijke instanties, het bedrijf of de dienst belast met de verwijdering van huishoudelijk afval of de winkel waar u het product hebt gekocht.

# Overzicht van de afstandsbediening

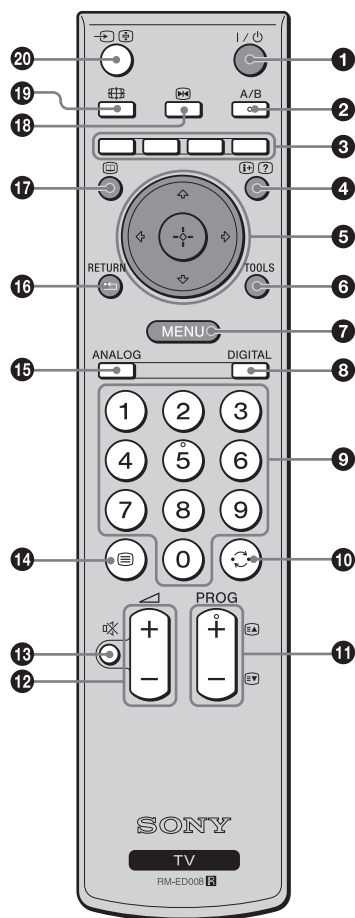

- 1** I /  $\circ$  – Tv-stand-by  
Hiermee wordt de televisie uitgeschakeld en ingeschakeld vanuit de stand-by stand.
- 2** A/B – 2-talig (pagina 26)
- 3** Kleurtoetsen  
Hiermee kiest u de opties aan de onderkant van de menu voor Favorieten en EPG.
- 4**  $\text{I}^+$  /  $\text{I}^?$  – Info / Tekst weergeven
  - In de digitaalmodus: Met deze toets wordt verkorte informatie over het huidige bekeken programma afgebeeld.
  - In de analoogmodus: Met deze toets geeft u informatie weer, zoals het huidige kanaalnummer en de schermmodus.
  - In de tekstmodus (pagina 15): Met deze knop geeft u verborgen informatie weer (zoals antwoorden op een quiz).
- 5**  $\uparrow$  /  $\downarrow$  /  $\leftarrow$  /  $\rightarrow$  /  $\text{I}^+$  (pagina 14, 21)
- 6** TOOLS (pagina 16, 20, 39)  
Met deze toets heeft u toegang tot verschillende opties voor het bekijken van beelden en het wijzigen/maken van de instellingen aan de hand van de ingangsbron en de schermmodus.
- 7** MENU (pagina 21)
- 8** DIGITAL – Digitaalmodus (pagina 14)
- 9** Cijfertoetsen
  - In de tv-modus: Hiermee kunt u kanalen selecteren. Voor de kanaalnummers 10 en hoger voert u binnen twee seconden het tweede cijfer in.
  - In de tekstmodus: Hiermee voert u drie cijfers in om een pagina te selecteren.
- 10**  $\text{I}^{\circ}$  – Vorig kanaal  
Met deze toets keert u terug naar het vorige kanaal waarnaar u (gedurende meer dan vijf seconden) hebt gekeken.
- 11** PROG +/- (pagina 14)
  - In de tv-modus: Hiermee selecteert u het volgende (+) of vorige (-) kanaal.
  - In de tekstmodus: Hiermee selecteert u de volgende (+) of vorige (-) pagina.
- 12**  $\triangle$  +/- – Volume
- 13**  $\text{I}^{\times}$  – Dempen (pagina 14)
- 14**  $\text{I}^{\text{I}}$  – Teletekst (pagina 15)
- 15** ANALOG – Analoogmodus (pagina 14)
- 16**  $\leftarrow$  / RETURN  
Met deze toets keert u terug naar het vorige scherm van elk afgebeeld menu.
- 17**  $\text{I}^{\text{I}}$  – EPG (Digitale Elektronische Programma Gids) (pagina 17)
- 18**  $\text{I}^{\text{I}}$  – Stilstaand beeld (pagina 15)  
Met deze toets laat u het beeld op de tv stilstaan.
- 19**  $\text{I}^{\text{I}}$  – Beeldformaat (pagina 15)
- 20**  $\rightarrow$  /  $\text{I}^{\text{I}}$  – Ingangskeuze / Tekst vastzetten
  - In de tv-modus (pagina 20): Hiermee selecteert u de ingangsbron uit de apparaten die zijn aangesloten op de tv-ingangen.
  - In de tekstmodus (pagina 15): Hiermee zet u de huidige pagina vast.

## Tip

De toetsen A/B, PROG + en cijfertoets 5 bevatten een reliëfpunt. Gebruik deze reliëfpunten als referentie wanneer u de tv bedient.

# Overzicht van de knoppen en lampjes op de televisie

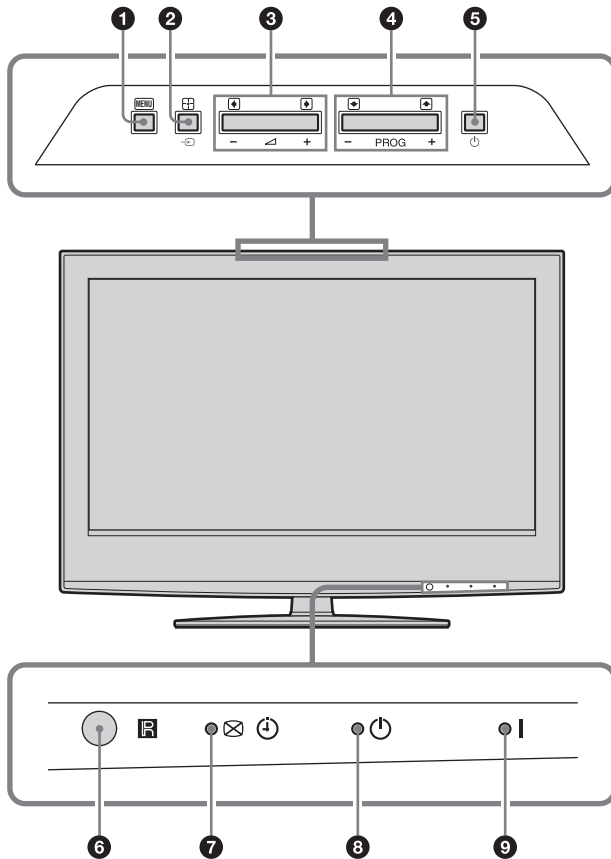

**1** **MENU** (pagina 21)

**2** **→/+** – Ingangskeuze/OK

- In de tv-modus (pagina 20): Hiermee selecteert u de ingangsbron uit de apparaten die zijn aangesloten op de tv-ingangen.
- In het tv-menu: Hiermee selecteert u het menu of de optie en bevestigt u de instelling.

**3** **+/-/←/→**

- Hiermee verhoogt (+) of verlaagt (-) u het volume.
- In het tv-menu: Hiermee navigeert u naar links (←) of naar rechts (→) door de opties.

**4** **PROG +/-(↑/↓)**

- In de tv-modus: Hiermee selecteert u het volgende (+) of vorige (-) kanaal.
- In het tv-menu: Hiermee navigeert u omhoog (↑) of omlaag (↓) door de opties.

**5** **⏻** – Aan/uit

Hiermee zet u de tv aan of uit.

**6** **Afstandsbedieningsensor**

**7** **⊗ ⌚** – Beeld Uit/Timer-lampje

- Dit lampje brandt groen als het beeld wordt uitgeschakeld (pagina 29).
- Dit lampje brandt oranje als de timer is ingesteld (pagina 29).

**8** **⏻** – Stand-by lampje

Dit lampje brandt rood als de tv stand-by staat.

**9** **I** – Aan/uit lampje

Dit lampje brandt groen als de tv is ingeschakeld.

## Opmerking

Controleer dat het televisietoestel volledig uitgeschakeld is voordat u de stekker van het netsnoer uit het stopcontact trekt. Als u de stekker uit het stopcontact trekt terwijl het televisietoestel nog ingeschakeld is, kan de indicator blijven branden of kan een storing in het televisietoestel optreden.

# Televisie kijken

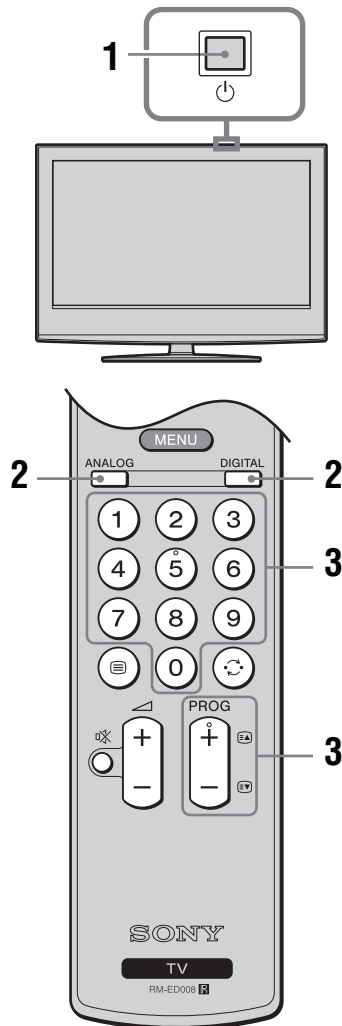

**1** Druk op op de tv (bovenzijde) om de tv aan te zetten.

Als de televisie stand-by staat (het (stand-by-) lampje op de televisie (voorzijde) brandt rood), drukt u op op de afstandsbediening om de televisie aan te zetten.

**2** Druk op DIGITAL om de digitaalmodus of op ANALOG om de analoogmodus in te schakelen.

De beschikbaarheid van de kanalen is afhankelijk van de ingeschakelde modus.

**3** Druk op de cijfertoetsen of op PROG +/- om een tv-kanaal te selecteren.

Als u kanaal 10 of hoger wilt selecteren met de cijfertoetsen, drukt u binnen twee seconden op de tweede en de derde cijfertoets.

Voor het selecteren van een digitaal kanaal met behulp van de Digitale Elektronische Programma Gids (EPG), zie pagina 17.

### In de digitaalmodus

Er wordt tijdelijk een informatiebalk afgebeeld. De balk kan de volgende pictogrammen bevatten.

- : Radioweergave
- : Gecodeerd/Abonnement-dienst
- : Meerdere audiotalen beschikbaar
- : Ondertitels beschikbaar
- : Ondertitels voor slechthorenden beschikbaar
- : Aanbevolen minimale leeftijd voor het bekijken van het huidige programma (4 tot en met 18 jaar)
- : Toegangscontrole
- : Het huidige programma wordt opgenomen

### Overige handelingen

Als u dit wilt	Doet u dit
De tv tijdelijk uitschakelen (stand-by)	Druk op .
De tv vanuit stand-by aanzetten zonder geluid	Druk op . Druk op  +/- om het geluidsniveau in te stellen.
De televisie uit te schakelen.	Druk op  op de televisie (bovenzijde).

### Opmerking

Als u de televisie volledig wilt uitschakelen, moet u de stekker uit het stopcontact halen.

Het volume aanpassen	Druk op  + (harder)/ - (zachter).
Het geluid dempen	Druk op . Druk nogmaals op de toets om het geluid te herstellen.
De programma-indextabel weergeven (alleen in de analoogmodus)	Druk op . Als u een analoog kanaal wilt selecteren drukt u op /  en daarna op . Voor het weergeven van de indextabel met ingangssignalen, zie pagina 20.

**Wordt vervolgd**



## Toegang tot teletekst

Druk op . Telkens als u op drukt, wordt het scherm als volgt gewijzigd:

Teletekst → Teletekst over het tv-beeld (gemengde modus) → Geen teletekst (teletekst wordt uitgeschakeld)

U selecteert een pagina door op de cijfertoetsen of PROG +/- te drukken.

Druk op / om een pagina vast te zetten.

Druk op / als u verborgen informatie wilt weergeven.

### Tips

- Zorg dat het ontvangen signaal goed is aangezien er anders fouten in de tekst kunnen ontstaan.
- De meeste tv-kanalen zenden teletekst uit. Voor informatie over het gebruik van deze service selecteert u de indexpagina.
- Als onderaan op de teletekstopagina vier gekleurde opties worden weergegeven, is Fasttext beschikbaar. Fasttext biedt snel en gemakkelijk toegang tot pagina's. Druk op de overeenkomstige gekleurde toets om de pagina weer te geven.

## Stilstaand beeld

Hiermee wordt het beeld op de televisie stilgezet (bijvoorbeeld voor het opschrijven van een telefoonnummer of een recept).

- 1 Druk op op de afstandsbediening.
- 2 Druk op / om het zichtbare deel van het beeld aan te passen.
- 3 Druk op om het stilstaande beeld te laten verdwijnen.
- 4 Druk nog een keer op om terug te keren naar de normale tv-modus.

## Het beeldformaat handmatig aanpassen aan de uitzending

Druk op om de huidige beeldregeling-modus weer te geven.

Druk herhaaldelijk op om te kiezen uit Smart, 4:3, Wide (breedbeeld), Zoom of 14:9.

### Smart\*

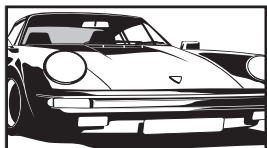

Geeft normale 4:3-uitzendingen weer met een nagebootst breedbeeldeffect. Het 4:3-beeld wordt uitgerekt, zodat het beeld schermvullend wordt.

### 4:3

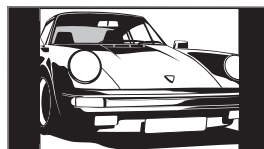

Geeft normale 4:3-uitzendingen (dat wil zeggen, geen breedbeeld) weer in de juiste verhoudingen.

### Wide (breedbeeld)

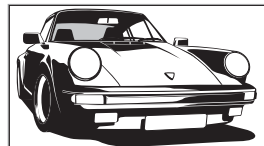

Geeft breedbeelduitzendingen (16:9) weer in de juiste verhoudingen.

### Zoom\*

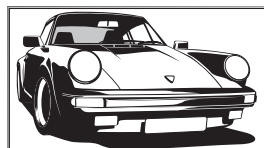

Geeft cinemascope-uitzendingen (letterbox-formaat) weer in de juiste verhoudingen.

### 14:9\*

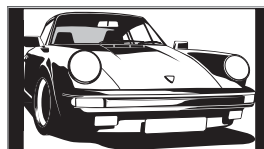

Geeft 14:9-uitzendingen weer in de juiste verhoudingen. Daardoor zijn zwarte balken zichtbaar op het scherm.

\* De boven- of onderkant van het beeld kan gedeeltelijk worden weggesneden.

### Tips

- In plaats hiervan kunt u "Auto formaat" instellen op "Aan". De tv selecteert dan automatisch de meest geschikte instelling voor de uitzending (pagina 27).
- U kunt het zichtbare deel van het beeld aanpassen als u Smart (50 Hz), 14:9 of Zoom selecteert. Druk op / om het beeld omhoog of omlaag te schuiven (bijvoorbeeld om de ondertitels te lezen).
- In de Smart-modus is het mogelijk dat sommige tekens en/of letters boven- en onderaan het beeld niet zichtbaar zijn. Als dat het geval is, kunt u "Verticale Grootte" selecteren op het "Beeldregeling" menu en het verticale formaat instellen zodat ze weer zichtbaar worden.
- Selecteer "Smart" of "Zoom" om in te stellen op bronbeelden van 720p of 1080i met afgesneden randen.
- Selecteer "Smart" of "Zoom" om in te stellen op bronbeelden van 720p of 1080i met afgesneden randen.

**Wordt vervolgd**

## Het Tools-menu gebruiken

Druk op TOOLS om de volgende opties voor het bekijken van het televisieprogramma af te beelden.





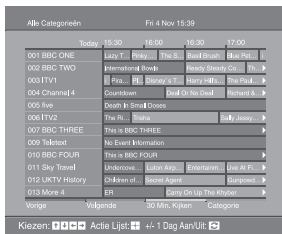















<b>Opties</b>	<b>Beschrijving</b>
Power Saving	Zie pagina 29.
Ondertiteling Instellen (alleen in digitaalmodus)	Zie pagina 36.
Digit. favorieten (alleen in digitaalmodus)	Zie pagina 19.
Beeldinstelling	Zie pagina 23.
Geluid Modus	Zie pagina 25.
Auto klok instellen (alleen in analoogmodus)	Hiermee kunt u de digitaalmodus instellen om de juiste tijd te verkrijgen.
Sleep Timer	Zie pagina 29.
 Volume	Hiermee past u het volume van de hoofdtelefoon aan.

# De Digitale Elektronische Programma Gids (EPG) raadplegen DVB\*



## Digitale Elektronische Programma Gids (EPG)

\* Het is mogelijk dat deze functie niet beschikbaar is in bepaalde landen.





















Als u dit wilt	Doet u dit
De EPG uitschakelen	Druk op  .
Door de EPG navigeren	Druk op  /  /  /  .
Het huidige programma bekijken	Druk op  als het huidige programma geselecteerd is.
De informatie over de programma's per categorie sorteren – Categorielijst	<ol style="list-style-type: none"> <li>1 Druk op de blauwe toets.</li> <li>2 Druk op /// om een categorie te selecteren. De categorienaam wordt aan de zijkant afgebeeld. De beschikbare categorieën zijn o.a.: "Alle Categorieën": Bevat alle overige beschikbare kanalen. "Nieuws": Bevat alle nieuwskanalen.</li> <li>3 Druk op .</li> </ol> <p>De Digitale Elektronische Programma Gids (EPG) laat nu alleen de huidige programma's uit de gekozen categorie zien.</p>
Instellen van een programma dat opgenomen moet worden – Timer REC	<ol style="list-style-type: none"> <li>1 Druk op /// om een toekomstig programma te selecteren dat u wilt opnemen.</li> <li>2 Druk op .</li> <li>3 Druk op / om "Timer REC" te selecteren.</li> <li>4 Druk op  om de timers van de tv en videorecorder in te stellen.</li> </ol> <p>Bij de informatie van dat programma wordt het symbool  afgebeeld. Het  lampje op de tv (voorzijde) gaat branden.</p>
	<p><b>Opmerkingen</b></p> <ul style="list-style-type: none"> <li>• Het instellen van de timer van de videorecorder via de tv is alleen mogelijk met videorecorders die compatibel zijn met Smartlink. Als uw videorecorder niet compatibel is met Smartlink wordt er een melding afgebeeld als geheugensteuntje dat u de timer van de videorecorder moet instellen.</li> <li>• Als het opnemen eenmaal begonnen is, kunt u de tv stand-by zetten, maar u moet de tv niet volledig uitschakelen omdat dan het opnemen geannuleerd wordt.</li> <li>• Als er een leeftijdsgrens voor de programma's is ingesteld, verschijnt op het scherm een dialoogvenster waarin om het pinnummer gevraagd wordt. Voor meer informatie, zie "Kinderslot" op pagina 36.</li> </ul>

1 Druk in de digitaalmodus op  om de Digitale Elektronische Programma Gids (EPG) af te beelden.

2 Voer de gewenste, in onderstaande tabel weergegeven, handelingen uit.

### Opmerking

Informatie over de programma's wordt alleen weergegeven als de zender deze uitzendt.

Als u dit wilt	Doet u dit
<p>Voor het selecteren van een programma dat automatisch op het scherm weergegeven moet worden zodra het begint</p> <p>– Herinnering</p>	<ol style="list-style-type: none"> <li>1 Druk op  om het komende programma, dat weergegeven moet worden, te selecteren.</li> <li>2 Druk op .</li> <li>3 Druk op  om "Herinnering" te selecteren.</li> <li>4 Druk op  om het geselecteerde programma automatisch weer te geven zodra het begint.</li> </ol> <p>Bij de informatie van dat programma wordt het symbool  afgebeeld.</p>
<p><b>Opmerking</b> Als de tv stand-by staat, wordt de tv automatisch weer ingeschakeld als het programma gaat beginnen.</p>	
<p>De tijd en datum instellen van een programma dat u wilt opnemen – Handmatig timer REC</p>	<ol style="list-style-type: none"> <li>1 Druk op .</li> <li>2 Druk op  om "Handmatig timer REC" te selecteren en druk vervolgens op .</li> <li>3 Druk op  om de datum te selecteren en druk vervolgens op .</li> <li>4 Stel de start- en stoptijd in op dezelfde manier zoals in stap 3.</li> <li>5 Druk op  om het programma te selecteren en druk vervolgens op  om de timers van de tv en de videorecorder in te stellen.</li> </ol> <p>Bij de informatie van dat programma wordt het symbool  afgebeeld. Het  lampje op de tv (voorzijde) gaat branden.</p>
<p><b>Opmerkingen</b></p> <ul style="list-style-type: none"> <li>• Het instellen van de timer van de videorecorder via de tv is alleen mogelijk met videorecorders die compatibel zijn met Smartlink. Als uw videorecorder niet compatibel is met Smartlink wordt er een melding afgebeeld als geheugensteuntje dat u de timer van de videorecorder moet instellen.</li> <li>• Als het opnemen eenmaal begonnen is, kunt u de tv stand-by zetten, maar u moet de tv niet volledig uitschakelen omdat dan het opnemen geannuleerd wordt.</li> <li>• Als er een leeftijdsgrens voor de programma's is ingesteld, verschijnt op het scherm een dialoogvenster waarin om het pinnummer gevraagd wordt. Voor meer informatie, zie "Kinderslot" op pagina 36.</li> </ul>	
<p>Een opname/herinnering annuleren – Timer-lijst</p>	<ol style="list-style-type: none"> <li>1 Druk op .</li> <li>2 Druk op  om "Timer-lijst" te selecteren.</li> <li>3 Druk op  om het programma, dat u wilt annuleren, te selecteren en druk vervolgens op .</li> </ol> <p>Via een dialoogvenster wordt u gevraagd het annuleren van het programma te bevestigen.</p> <ol style="list-style-type: none"> <li>4 Druk op  om "Ja" te selecteren en druk vervolgens op  ter bevestiging.</li> </ol>

**Tip**

U kunt de Digitale Elektronische Programma Gids (EPG) ook weergeven door "Digitale EPG" in het "MENU" (pagina 21) te selecteren.

# De Favorietenlijst gebruiken DV3\*



## Favorietenlijst

\* Het is mogelijk dat deze functie niet beschikbaar is in bepaalde landen.

Met de Favorietenlijst kunt u programma's kiezen uit een lijst van maximaal 8, door u opgegeven, kanalen. Voor het weergeven van de Favorietenlijst, zie "Navigeren in de menu's" (pagina 21).

Als u dit wilt	Doet u dit
Voor de eerste keer uw Favorietenlijst samenstellen	<p>Als u voor de eerste keer "Digit. favorieten" in het "MENU" selecteert, wordt via een dialoogvenster gevraagd of u kanalen aan de Favorietenlijst wilt toevoegen.</p> <ol style="list-style-type: none"><li>1 Druk op <b>+</b> om "Ja" te selecteren.</li><li>2 Druk op <b>↑/↓</b> om het kanaal te selecteren dat u wilt toevoegen. Als het kanaalnummer bekend is kunt u met behulp van de cijfertoetsen een kanaal rechtstreeks selecteren.</li><li>3 Druk op <b>+</b>. De in de Favorietenlijst opgeslagen kanalen worden aangeduid met een <b>♥</b> symbool.</li></ol>
De Favorietenlijst uitschakelen	Druk op RETURN.
De verkorte informatie over de huidige programma's weergeven	Druk op <b>+</b> terwijl u een programma selecteert. Druk nogmaals op de toets om te annuleren.
Een kanaal bekijken	Druk op <b>+</b> terwijl u een programma selecteert.
Kanalen toevoegen of wissen in de Favorietenlijst	<ol style="list-style-type: none"><li>1 Druk op de blauwe toets. De in de Favorietenlijst opgeslagen kanalen worden aangeduid met een <b>♥</b> symbool.</li><li>2 Druk op <b>↑/↓</b> om het kanaal te selecteren dat u wilt toevoegen of wissen. Als het kanaalnummer bekend is kunt u met behulp van de cijfertoetsen een kanaal rechtstreeks selecteren.</li><li>3 Druk op <b>+</b>.</li><li>4 Druk op de blauwe toets om terug te keren naar de Favorietenlijst.</li></ol>
Alle kanalen in de Favorietenlijst wissen	<ol style="list-style-type: none"><li>1 Druk op de blauwe toets.</li><li>2 Druk op de gele toets. Via een dialoogvenster wordt u gevraagd het wissen van alle kanalen in de Favorietenlijst te bevestigen.</li><li>3 Druk op <b>←</b> om "Ja" te selecteren en druk vervolgens op <b>+</b> ter bevestiging.</li></ol>

# Beelden van een aangesloten apparaat bekijken

Schakel het aangesloten apparaat aan en voer een van de volgende stappen uit.

## Voor apparatuur die is aangesloten op de SCART-aansluitingen met een volledige 21-pins SCART-kabel





Start de weergave op het aangesloten apparaat. Het beeld van het aangesloten apparaat verschijnt op het scherm.



## Voor een automatisch geprogrammeerde videorecorder (pagina 6)

Druk in de analoogmodus op PROG +/- of de cijfertoetsen om een videokanaal te selecteren.



## Voor andere apparaten



Druk meerdere malen op  tot het juiste ingangssymbool (zie hieronder) op het scherm verschijnt.

 AV1/ AV1,  AV2/ AV2:



Audio-/video- of RGB-ingangssignaal via de SCART-aansluiting  1 of 2.  wordt alleen weergegeven als er een RGB-bron is aangesloten.







 AV3:

Component-ingangssignaal via de aansluitingen Y, Pb/Cb, Pr/Cr  3, en audio-ingangssignaal via de aansluitingen L, R  3.





 AV4/ AV5:

Het digitale audio-/videosignaal wordt doorgegeven via de HDMI IN 4/5-aansluiting. Het audio-ingangssignaal is alleen analoog als de apparatuur is aangesloten via de DVI- en audio-uitgangsaansluitingen.

 AV6/S- AV6:

Video-ingangssignaal via de video-aansluiting  6 en audio-ingangssignaal via de audio-aansluiting L (MONO), R-aansluitingen  6. S- wordt alleen weergegeven als de apparatuur is aangesloten op de S-video-aansluiting S- 6 in plaats van de video-aansluiting  6 en het S-video-ingangssignaal via de S-video-aansluiting S- 6 wordt doorgegeven.

## Overige handelingen

Als u dit wilt	Doet u dit
De normale werking van de televisie herstellen	Druk op DIGITAL of ANALOG.
De indextabel met ingangssignalen weergeven	Druk op  om de indextabel met ingangssignalen weer te geven. (Druk vervolgens, alleen in de analoogmodus, op  .) Als u een ingangsbron wilt selecteren, drukt u op  /  en vervolgens op  .

## Het Tools-menu gebruiken

Druk op TOOLS om de volgende opties weer te geven voor het bekijken van beelden op aangesloten apparatuur, anders dan een computer.

Opties	Beschrijving
Power Saving	Zie pagina 29.
Beeldinstelling	Zie pagina 23.
Geluid Modus	Zie pagina 25.
Auto klok instellen (alleen in analoogmodus)	Hiermee kunt u de digitaalmodus instellen om de juiste tijd te verkrijgen.
Sleep Timer	Zie pagina 29.
 Volume	Hiermee past u het volume van de hoofdtelefoon aan.

# Navigeren in de menu's

Met "MENU" kunt u gebruik maken van verschillende handige functies van deze tv. U kunt met de afstandsbediening op een eenvoudige manier kanalen of externe ingangssignalen selecteren. Tevens kunnen met "MENU" de instellingen van uw televisie gemakkelijk gewijzigd worden.

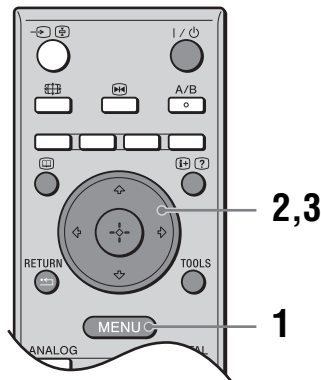







**1** Druk op MENU om het menu weer te geven.



**2** Druk op / om een optie te selecteren.

**3** Druk op om de keuze van de optie te bevestigen.  
Druk op MENU als u het menu wilt verlaten.

Menu	Beschrijving
 Digit. favorieten (alleen in gebieden met digitale uitzendingen)	Hiermee wordt de Favorietenlijst afgebeeld. Voor meer informatie over de instelling, zie pagina 19.
 Analooq (alleen in gebieden met digitale uitzendingen)	Hiermee keert u terug naar het laatst bekeken analoge kanaal.
 Digitaal (alleen in gebieden met digitale uitzendingen)	Hiermee keert u terug naar het laatst bekeken digitale kanaal.
 Digitale EPG (alleen in gebieden met digitale uitzendingen)	Hiermee wordt de Digitale Elektronische Programma Gids (EPG) weergegeven. Voor meer informatie over de instelling zie pagina 17.

Menu	Beschrijving
	<p data-bbox="243 163 435 188">Externe ingangen</p> <p data-bbox="494 163 1018 188">Hiermee selecteert u de op uw tv aangesloten apparatuur.</p> <ul data-bbox="494 196 1217 312" style="list-style-type: none"> <li data-bbox="494 196 1217 249">• Om het gewenste externeingangssignaal te bekijken, moet u het bronapparaat selecteren en vervolgens op ⊕ drukken.</li> <li data-bbox="494 257 1217 312">• Voor het toewijzen van een naam aan een externingangssignaal, zie pagina 28.</li> </ul>
	<p data-bbox="243 335 366 359">Instellingen</p> <p data-bbox="494 335 1224 443">Hiermee wordt het Instellingen-menu weergegeven waarin het merendeel van de geavanceerde instellingen en wijzigingen wordt uitgevoerd. Selecteer een menupictogram en een optie en voer de gewenste wijziging of aanpassing uit met behulp van ↕/↔/↔/↔.</p> <p data-bbox="494 449 1143 472">Voor meer informatie over de instellingen, zie pagina 23 tot en met 36.</p>



# Het menu Beeld

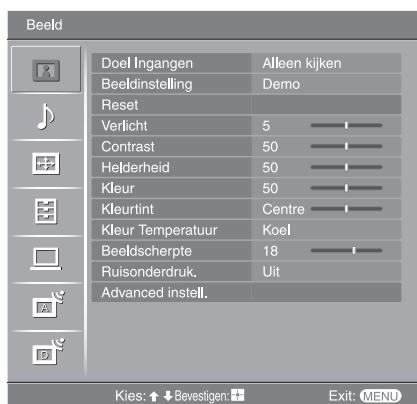

U kunt de onderstaande opties selecteren in het menu Beeld. In "Navigeren in de menu's" (pagina 21) wordt beschreven hoe u de opties "Instellingen" selecteert.

## Doel Ingangen

Hiermee selecteert u of alle gemaakte instellingen in het menu Beeld van toepassing zijn op alle ingangssignalen of alleen op het ingangssignaal waar momenteel naar wordt gekeken.

"Allen": Hiermee zijn de instellingen van toepassing op alle ingangssignalen.

"Alleen kijken": Hiermee zijn de instellingen alleen van toepassing op het huidige ingangssignaal.

## Beeldinstelling

Hiermee selecteert u de beeldmodus.

"Demo": Voor een beeld met meer contrast en scherpte.

"Standaard": Voor een standaardbeeld. Deze instelling wordt aanbevolen voor home entertainment.

"Gebruiker": Hiermee kunt u voorkeursinstellingen opslaan.

## Reset

Hiermee herstelt u de fabrieksinstellingen, behalve "Beeldinstelling".

## Verlicht

Om de helderheid van de verlichting in te stellen.

### Tip

"Verlicht" is niet beschikbaar wanneer u "Power Saving" instelt op "Hoog" (pagina 29).

## Contrast

Om het beeldcontrast te vergroten/verkleinen.

## Helderheid

Om het beeld lichter of donkerder te maken.

## Kleur

Om de kleurintensiteit te vergroten/verkleinen.

## Kleurtint

Om de groene kleurtinten te versterken/af te zwakken.

### Tip

"Kleurtint" kan alleen worden aangepast voor NTSC-kleursignalen (zoals op Amerikaanse videobanden).

<b>Kleur Temperatuur</b>	<p>Om de witte kleur in het beeld in te stellen.</p> <p>"Koel": Om de witte kleuren een blauwe tint te geven.</p> <p>"Neutraal": Om de witte kleuren een neutrale tint te geven.</p> <p>"Warm 1"/"Warm 2": Om de witte kleuren een rode tint te geven. De rode tint van "Warm 2" is sterker dan van "Warm 1".</p> <p><b>Tip</b></p> <p>"Warm 1" en "Warm 2" kunnen alleen geselecteerd worden als "Beeldinstelling" is ingesteld op "Gebruiker".</p>
<b>Beeldscherpte</b>	<p>Om de scherpte van het beeld te vergroten/verminderen.</p>
<b>Ruisonderdruk.</b>	<p>Hiermee onderdrukt u de beeldruis (sneeuw) in een zwak ontvangstsignaal.</p> <p>"Auto": Om de beeldruis automatisch te onderdrukken.</p> <p>"Hoog"/"Midden"/"Laag": Om de sterkte van de ruisonderdrukking te wijzigen.</p> <p>"Uit": Om Ruisonderdruk. uit te schakelen.</p>
<b>Advanced instell.</b>	<p>Om de beeldmodus nog gedetailleerder in te stellen. Als "Beeldinstelling" ingesteld wordt op "Gebruiker", is het mogelijk deze instellingen te maken/wijzigen.</p> <p>"Reset": Hiermee herstelt u alle geavanceerde video-instellingen naar de fabrieksinstelling.</p> <p>"Zwartcorrectie": Versterkt de donkere kleuren van het beeld om een groter contrast te bewerkstelligen.</p> <p>"Adv. contrastoptimalisatie": Stelt automatisch aan de hand van de helderheid van het scherm "Contrast" optimaal in. Deze instelling werkt vooral goed bij donkere beelden, waardoor het beeld energiekeker overkomt.</p> <p>"Gamma": Hiermee past u de balans tussen lichte en donkere delen van het beeld aan.</p> <p>"Helder wit": Benadrukt de witte kleuren.</p> <p>"Live Colour": Hierdoor worden de kleuren levendig en worden heldere huidtinten gereproduceerd.</p> <p><b>Tip</b></p> <p>Deze functie is alleen beschikbaar wanneer "Kleurenbereik" is ingesteld op "Uitgebreid".</p> <p>"Kleurenbereik": Hiermee wordt het bereik van de kleuren gewijzigd (alleen voor KDL-46S2510, KDL-46S2530, KDL-40S2510, KDL-40S2530).</p> <p>"MPEG Ruisonderdr.": Vermindert de beeldruis in videomateriaal met MPEG-compressie (alleen in digitaalmodus).</p>

# Het menu Geluid

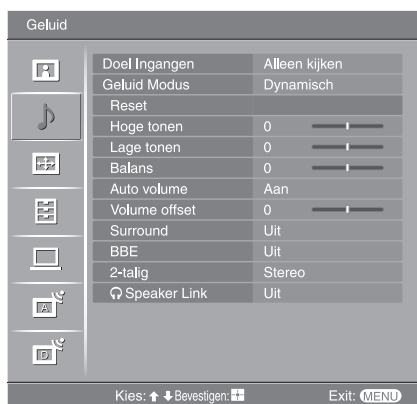

U kunt de onderstaande opties selecteren in het menu Geluid. In "Navigeren in de menu's" (pagina 21) wordt beschreven hoe u de opties "Instellingen" selecteert.

## Doel Ingangen

Hiermee selecteert u of alle gemaakte instellingen in het menu Geluid van toepassing zijn op alle ingangssignalen of alleen op het ingangssignaal waar momenteel naar wordt gekeken.  
"Allen": Hiermee zijn de instellingen van toepassing op alle ingangssignalen.  
"Alleen kijken": Hiermee zijn de instellingen alleen van toepassing op het huidige ingangssignaal.

## Geluid Modus

Hiermee selecteert u de geluidsmodus.  
"Dynamisch": Versterkt de hoge en lage tonen.  
"Standaard": Voor een standaard geluidswaergave. Deze instelling wordt aanbevolen voor home entertainment.  
"Gebruiker": Voor geluid met een vlakke karakteristiek. Hiermee kunt u ook uw favoriete instelling opslaan.

## Reset

Hiermee stelt u alle geluidsinstellingen, behalve "Geluid Modus", "2-talig", en "Speaker Link", terug op de fabrieksinstellingen.

## Hoge tonen

Hiermee past u geluiden met een hoge toonhoogte aan.

## Lage tonen

Hiermee past u geluiden met een lage toonhoogte aan.

## Balans

Hiermee stelt u de balans tussen de linker- en rechterluidspreker in.

## Auto volume

Hiermee zorgt u dat het volumeniveau gelijk blijft, zelfs wanneer het geluidsvolume schommelt (bijvoorbeeld doordat reclames vaak luider zijn dan programma's).

## Volume offset

Hiermee stelt u het volumeniveau in van de huidige ingangsbron in verhouding tot de andere ingangsbronnen wanneer "Doel Ingangen" is ingesteld op "Alleen kijken".

## Surround

Hiermee selecteert u de surroundfunctie.  
"TruSurround XT": Voor surroundgeluid (alleen voor stereoprogramma's).  
"Simulated Stereo": Voegt een surroundeffect toe aan monoprogramma's.  
"Uit": Voor normale stereo- of mono-ontvangst.

*Wordt vervolgd*

---

**BBE**

Maakt het geluid krachtiger door compensatie van de fase-effecten in de luidsprekers met behulp van het "BBE High Definition Sound System".

---

**2-talig**

Hiermee selecteert u het luidspreker geluid voor een stereo-uitzending of een tweetalige uitzending.

"Stereo", "Mono": Voor een stereo-uitzending.

"A"/"B"/"Mono": Bij tweetalige uitzendingen selecteert u "A" voor geluidskanaal 1, "B" voor geluidskanaal 2, of "Mono" voor een monokanaal indien beschikbaar.

**Tip**

Als u een ander apparaat selecteert dat op de tv is aangesloten, stelt u "2-talig" in op "Stereo", "A" of "B".

---

 **Speaker Link  
(hoofdtelefoonluid-  
spreker-koppeling)**

Hiermee schakelt u de ingebouwde televisie-luidsprekers in of uit bij aansluiting van de hoofdtelefoon.

"Aan": Het geluid wordt alleen uitgevoerd door de hoofdtelefoons.

"Uit": Het geluid wordt uitgevoerd door zowel de televisie als de hoofdtelefoon.

---

**Tip**

"Hoge tonen", "Lage tonen", "Balans", "Auto volume", "Surround" en "BBE" kunnen niet worden gebruikt als een hoofdtelefoon of de audio-uitgangsaansluitingen in gebruik zijn.

# Het menu Beeldregeling



U kunt de onderstaande opties selecteren in het menu Beeldregeling. In "Navigeren in de menu's" (pagina 21) wordt beschreven hoe u de opties "Instellingen" selecteert.

## Doel Ingangen

Hiermee selecteert u of alle gemaakte instellingen in het menu Beeldregeling van toepassing zijn op alle ingangssignalen of alleen op het ingangssignaal waar momenteel naar wordt gekeken.  
"Allen": Hiermee zijn de instellingen van toepassing op alle ingangssignalen.  
"Alleen kijken": Hiermee zijn de instellingen alleen van toepassing op het huidige ingangssignaal.

## Schermmodus

Voor meer informatie over het beeldformaat, zie "Het beeldformaat handmatig aanpassen aan de uitzending" (pagina 15).

## Auto formaat

Hiermee wijzigt u automatisch het beeldformaat op basis van het uitgezonden signaal. Als u de instelling wilt behouden, selecteert u "Uit".

### Tips

- Zelfs als u "Aan" of "Uit" hebt geselecteerd voor "Auto formaat", kunt u het beeldformaat altijd wijzigen door herhaaldelijk op  te drukken.
- "Auto formaat" is alleen beschikbaar voor PAL- en SECAM-signalen.

## 4:3 standaard

Hiermee selecteert u het standaard beeldformaat voor 4:3-uitzendingen.  
"Smart": Geeft normale 4:3-uitzendingen weer met een nagebootst breedbeeldeffect.  
"4:3": Geeft 4:3-uitzendingen weer in de juiste verhoudingen.  
"Uit": Hiermee blijft bij verandering van kanaal of ingangssignaal de huidige "Schermmodus"-instelling behouden.

### Tip

Deze optie is alleen beschikbaar als "Auto formaat" is ingesteld op "Aan".

## Beeld bereik

Hiermee kunt u het zichtbare deel van het beeld aanpassen.  
"Normaal": Voor weergave van het beeld in het originele formaat.  
"-1"/"-2": Voor het vergroten van het beeld zodat de randen verborgen blijven.

## Horiz. Verschuiven

Hiermee past u de horizontale positie van het beeld voor elk beeldformaat aan.

## Vertic. Verschuiven

Hiermee past u de verticale positie van het beeld aan wanneer het beeldformaat is ingesteld op Smart (50 Hz), Zoom of 14:9.

## Verticale Grootte

Hiermee past u de verticale grootte van het beeld aan wanneer het beeldformaat is ingesteld op Smart, Zoom of 14:9.

# Het menu Instellingen



U kunt de onderstaande opties selecteren in het menu Instellingen. In "Navigeren in de menu's" (pagina 21) wordt beschreven hoe u de opties "Instellingen" selecteert.

## Auto Start

Hiermee start u het menu dat ook wordt weergegeven wanneer u de tv voor het eerst gebruikt. U kunt hiermee de taal en het land/gebied selecteren, en alle beschikbare digitale en analoge kanalen programmeren. Normaal gesproken hoeft u deze handeling niet uit te voeren, omdat de taal en het land/gebied al zijn geselecteerd en de kanalen al zijn geprogrammeerd tijdens het installeren van de tv (pagina 5, 6). Via deze optie kunt u dit proces echter herhalen (bijvoorbeeld om de tv opnieuw te programmeren nadat u bent verhuisd of om nieuwe kanalen te zoeken).

## Taal

Hiermee selecteert u de taal waarin de menu's worden weergegeven.

## AV voorkeuze

Hiermee stelt u een naam in voor een apparaat dat is aangesloten op de aansluitingen aan de zij- of achterkant. Deze naam wordt kort op het scherm weergegeven wanneer het apparaat wordt geselecteerd. Een ingangsbron waarop geen apparatuur is aangesloten kan worden overgeslagen.

- 1 Druk op om de gewenste ingangsbron te selecteren en druk vervolgens op .
- 2 Druk op om de gewenste optie te selecteren en druk vervolgens op .

Identificatielabels apparatuur: Gebruik een van de vaste identificatielabels om een aangesloten apparaat van een naam te voorzien.

"Wijzig": Hiermee maakt u uw eigen naam. Voer de stappen 2 tot en met 4 uit onder "Programmanaam" (pagina 32).

"Overslaan": Slaat een ingangsbron waarop geen apparatuur is aangesloten over wanneer u op drukt om de ingangsbron te selecteren.

## Auto S Video

Hiermee selecteert u het ingangssignaal van de S-video-aansluitingen S-6 als beide S-/6 aansluitingen aangesloten zijn.

## Timerinstellingen

Hiermee stelt u een tijdsduur in waarna de tv in-/uitgeschakeld wordt.

### Sleep Timer

Hiermee stelt u een tijdsduur in waarna de televisie automatisch stand-by wordt gezet.

Als de Sleep Timer geactiveerd is brandt het  (Timer-) lampje op de tv (voorzijde) oranje.

### Tips

- Als u de televisie uitschakelen weer inschakelt, wordt "Sleep Timer" weer ingesteld op "Uit".
- "TV wordt binnen korte tijd uitgeschakeld door Sleep Timer." wordt op het scherm weergegeven één minuut voordat de tv stand-by wordt gezet.

### Timer Aan

Hiermee stelt u de timer in voor het inschakelen van de tv.

"Dag": Hiermee selecteert u de dag waarop de "Timer Aan" in werking gezet moet worden.

"Tijd": Hiermee stelt u het tijdstip in waarop de tv ingeschakeld moet worden.

"Duur": Hiermee stelt u een tijdsduur in waarna de televisie automatisch stand-by moet worden gezet.

"Volume-instellingen": Hiermee stelt u het geluidsniveau in voor als de tv door de timer wordt ingeschakeld.

### Klokinstelling

Hiermee kunt u de tijd handmatig instellen. Als de televisie digitale kanalen ontvangt, kan de klok niet handmatig worden ingesteld, aangezien deze is ingesteld op de tijdcode van het uitgezonden signaal.

## Power Saving



Hiermee schakelt u "Power Saving" in waarmee u het stroomverbruik van de televisie verlaagt.

Als "Beeld uit" is gekozen, wordt het beeld uitgeschakeld en brandt het  (Beeld uit-) lampje op de televisie (voorzijde) groen. De geluidswaergave blijft ongewijzigd.

## Licht Sensor

Hiermee stelt u de beeldwaergave automatisch optimaal in aan de hand van het omgevingslicht in de kamer.



## AV2 uitgang

Hiermee stelt u in dat een signaal wordt uitgevoerd via de aansluiting met de aanduiding  op de achterzijde van de tv. Als u een videorecorder of andere opnameapparatuur aansluit op de aansluiting  2, kunt u opnemen van de apparatuur die is aangesloten op andere aansluitingen van de tv.

"TV": Voert het uitgezonden signaal van de antenne uit.

"AV1": Voert signalen uit van apparatuur die is aangesloten op de  1-aansluiting.

"AV6": Voert signalen uit van apparatuur die is aangesloten op de  6-aansluiting.

"Auto": Voert de signalen uit van wat er op het scherm wordt weergegeven (behalve signalen vanaf de  3, HDMI IN 4/5 en  PC aansluitingen).

## Stil inschakelen

Hiermee wordt het geluidsniveau laag gezet als de tv voor de eerste keer wordt ingeschakeld, en neemt het geleidelijk toe tot een vooraf ingesteld niveau.

*Wordt vervolgd*

---

<b>Speaker</b>	Hiermee schakelt u de interne luidsprekers van de tv in/uit. "Aan": De luidsprekers van de tv worden ingeschakeld zodat u de geluidswaergave kunt beluisteren via de ingebouwde luidsprekers. "Uit": De luidsprekers van de tv worden uitgeschakeld zodat u de geluidswaergave alleen kunt beluisteren via externe audio-apparatuur die is aangesloten op de audio-uitgangen.
<b>Kleurensysteem</b>	Hiermee selecteert u het kleursysteem ("Auto", "PAL", "SECAM", "NTSC3.58", "NTSC4.43" of "PAL60") dat overeenkomt met het ingangssignaal van de ingangsbron.
<b>Productinformatie</b>	Hiermee beeldt u de informatie van uw televisiesysteem af.
<b>Toestel resetten</b>	Hiermee worden de fabrieksinstellingen hersteld voor alle instellingen van het menu Instellingen en wordt vervolgens het Auto Start-scherm geopend.

---



# Het menu PC instellingen

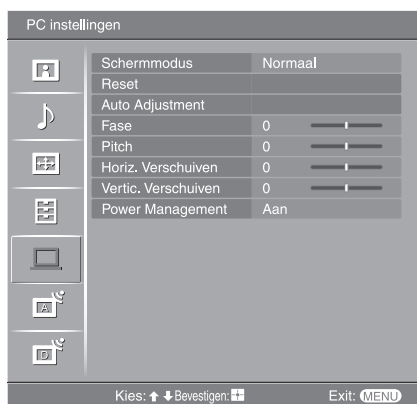

U kunt de onderstaande opties selecteren in het menu PC instellingen. In "Navigeren in de menu's" (pagina 21) wordt beschreven hoe u de opties "Instellingen" selecteert.

## Schermmodus

Hiermee selecteert u een Schermmodus voor de weergave van de ingangssignalen vanaf uw computer.

"Normaal": Voor weergave van het beeld in het originele formaat.

"Volb. 1": Hiermee wordt het beeld over het gehele beeldscherm vergroot, maar de hoogte/breedte-verhouding blijft in tact.

"Volb. 2": Hiermee wordt het beeld over het gehele beeldscherm vergroot.

## Reset

Stelt de computerinstellingen, behalve "Schermmodus" en "Power Management", terug op de fabrieksinstellingen.

## Auto Adjustment

Hiermee wordt automatisch de schermpositie en de fase van het beeld ingesteld als de tv een ingangssignaal krijgt vanaf de aangesloten computer.

### Tip

Auto Adjustment werkt misschien niet goed met bepaalde ingangssignalen. In die gevallen moet u de "Fase", "Pitch", "Horiz. Verschuiven" en "Vertic. Verschuiven" handmatig instellen.

## Fase

Hiermee kunt u de fase instellen voor als het beeld flinkt.

## Pitch

Hiermee kunt u de pitch instellen voor als er ongewenste horizontale strepen in het beeld voorkomen.

## Horiz. Verschuiven

Hiermee past u de horizontale positie van het beeld voor elk beeldformaat aan.

## Vertic. Verschuiven

Hiermee past u de verticale positie van het beeld voor elk beeldformaat aan.

## Power Management

Hiermee wordt de tv stand-by gezet als er gedurende 30 seconden geen signaal ontvangen wordt.

# Het menu Analoge instellingen (alleen in analoogmodus)

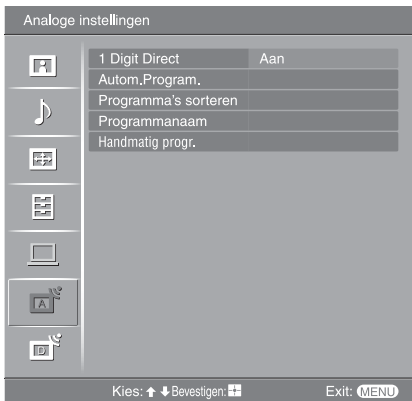

Met het menu Analoge instellingen kunnen de analoge instellingen gewijzigd/gemaakt worden. In "Navigeren in de menu's" (pagina 21) wordt beschreven hoe u de opties "Instellingen" selecteert.

## 1 Digit Direct

Als "1 Digit Direct" is ingesteld op "Aan", kunt u een analoog kanaal selecteren met een van de geprogrammeerde cijfertoetsen (0 – 9) op de afstandsbediening.

### Opmerking

Als "1 Digit Direct" is ingesteld op "Aan", is het niet mogelijk om het kanaalnummer 10 of hoger te kiezen met behulp van twee cijfertoetsen op de afstandsbediening.

## Autom. Program.

Hiermee wordt afgestemd op alle beschikbare analoge kanalen.

Gewoonlijk hoeft u deze handeling niet uit te voeren, omdat de kanalen al worden ingesteld wanneer u de tv voor het eerst gebruikt (pagina 5, 6). Via deze optie kunt u dit proces echter herhalen (bijvoorbeeld om de tv opnieuw te programmeren nadat u bent verhuisd of om nieuwe kanalen te zoeken).

## Programma's sorteren

Hiermee wijzigt u de volgorde waarin de kanalen op de tv zijn opgeslagen.

- 1 Druk op  $\uparrow/\downarrow$  om een kanaal te selecteren dat u naar een nieuwe positie wilt verplaatsen en druk vervolgens op  $\oplus$ .
- 2 Druk op  $\uparrow/\downarrow$  om de nieuwe positie voor uw kanaal te selecteren en druk vervolgens op  $\oplus$ .

## Programmanaam

Hiermee stelt u de gewenste kanaalnaam van maximaal vijf letters of cijfers in. De naam wordt kort op het scherm weergegeven wanneer het kanaal wordt geselecteerd. (Namen van kanalen worden gewoonlijk automatisch overgenomen van teletekst (indien beschikbaar).)

- 1 Druk op  $\uparrow/\downarrow$  om een kanaal te selecteren dat u een naam wilt geven en druk vervolgens op  $\oplus$ .
- 2 Druk op  $\uparrow/\downarrow$  om de gewenste letter of cijfer te selecteren ("\_" voor een spatie) en druk vervolgens op  $\rightarrow$ .

### Als u het verkeerde teken invoert

Druk op  $\leftarrow/\rightarrow$  om het verkeerde teken te selecteren. Druk vervolgens op  $\uparrow/\downarrow$  om het juiste teken te selecteren.

### Alle tekens wissen

Selecteer "Reset" en druk vervolgens op  $\oplus$ .

- 3 Herhaal stap 2 tot de naam naar wens is.
- 4 Selecteer "OK" en druk vervolgens op  $\oplus$ .

## Handmatig progr.

Voordat u "Naam"/"AFT"/"Audio Filter"/"Overslaan"/"Decoder" selecteert, moet u op PROG +/- drukken om het programmanummer dat bij het kanaal hoort te selecteren. U kunt geen programmanummer selecteren dat is ingesteld op Overslaan (pagina 34).

### Programma/Systeem/Kanaal

Stelt de programmakanalen handmatig in.

- 1 Druk op  $\uparrow/\downarrow$  om "Programma" te selecteren en druk vervolgens op  $\oplus$ .
- 2 Druk op  $\uparrow/\downarrow$  om het programmanummer te selecteren waarop u handmatig wilt afstemmen (bij het afstemmen van een videorecorder moet u kanaal 00 selecteren) en druk daarna op RETURN.
- 3 Druk op  $\uparrow/\downarrow$  om "Systeem" te selecteren en druk vervolgens op  $\oplus$ .
- 4 Druk op  $\uparrow/\downarrow$  om een van de volgende videosystemen te selecteren en druk vervolgens op  $\leftarrow$ .  
B/G: Voor West-Europese landen/gebieden  
D/K: Voor Oost-Europese landen/gebieden  
L: Voor Frankrijk  
I: Voor het Verenigd Koninkrijk
- 5 Druk op  $\uparrow/\downarrow$  om "Kanaal" te selecteren en druk vervolgens op  $\oplus$ .
- 6 Druk op  $\uparrow/\downarrow$  om "S" (via de kabel) of "C" (via de ether) te selecteren en druk daarna op  $\Rightarrow$ .
- 7 Stel de kanalen als volgt in:

#### Als u het kanaalnummer (frequentie) niet weet

Druk op  $\uparrow/\downarrow$  om het volgende beschikbare kanaal op te zoeken. Zodra een kanaal is gevonden, stopt de televisie met zoeken. Om door te gaan met zoeken druk op  $\uparrow/\downarrow$ .

#### Als u het kanaalnummer (frequentie) wel weet

Druk op de cijfertoetsen om het kanaalnummer van de gewenste zender of van de videorecorder in te voeren.

- 8 Druk op  $\oplus$  om naar "Bevestigen" te gaan en druk vervolgens op  $\oplus$ .
- 9 Druk op  $\downarrow$  om "OK" te selecteren en druk vervolgens op  $\oplus$ .

Herhaal de bovenstaande stappen als u nog meer kanalen handmatig wilt instellen.

### Naam

Hiermee stelt u de gewenste naam van maximaal vijf letters of cijfers in voor het geselecteerde kanaal. Deze naam wordt kort op het scherm weergegeven wanneer het kanaal wordt geselecteerd.

Voor het invoeren van tekens moet u de stappen 2 tot en met 4 onder "Programmanaam" (pagina 32) uitvoeren.

### AFT

Hiermee kunt u handmatig fijnafstemmen op het geselecteerde programmanummer, als u van oordeel bent dat een kleine afstemcorrectie de beeldkwaliteit kan verbeteren.

Fijnafstemming is mogelijk over een bereik van -15 tot +15. Als "Aan" is geselecteerd wordt de fijnafstemming automatisch uitgevoerd.

### Audio Filter

Hiermee verbetert u het geluid voor afzonderlijke kanalen in het geval van vervorming bij mono-uitzendingen. Soms kan een niet-standaard zendsignaal het geluid vervormen of ertoe leiden dat het geluid af en toe wegvalt wanneer u een monoprogramma bekijkt.

Als het geluid niet wordt vervormd, wordt aanbevolen de fabrieksinstelling "Uit" voor deze optie te handhaven.

### Opmerkingen

- Ontvangst van stereo of tweetalig geluid is niet mogelijk als "Laag" of "Hoog" is geselecteerd.
- "Audio Filter" is niet beschikbaar als "Systeem" is ingesteld op "L".

---

### **Overslaan**

Hiermee slaat u ongebruikte analoge kanalen over wanneer u op PROG +/- drukt om kanalen te selecteren. (U kunt een overgeslagen kanaal nog steeds selecteren met de cijfertoetsen.)

### **Decoder**

Hiermee kunt u het geselecteerde, gecodeerde kanaal bekijken en opnemen als u een decoder gebruikt die rechtstreeks is aangesloten op SCART-aansluiting  1 of via een videorecorder is aangesloten op SCART-aansluiting  2.

### **Opmerking**

Afhankelijk van het gekozen land/gebied in "Land" (pagina 6) is deze optie eventueel niet beschikbaar.

### **Bevestigen**

Hiermee worden de wijzigingen die aangebracht zijn in de instellingen van "Handmatig progr." opgeslagen.

---

# Het menu Digitale instellingen DV3

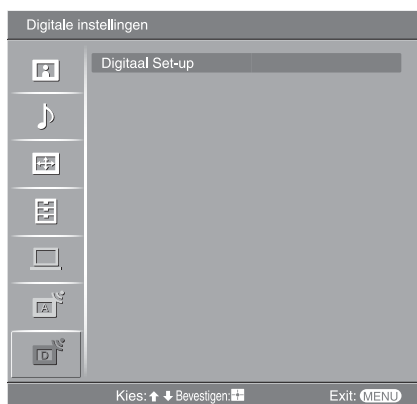

Met het menu Digitale instellingen kunnen de digitale instellingen gewijzigd/gemaakt worden. Selecteer "Digitaal Set-up" en druk op (+) om de volgendemenu's af te beelden. In "Navigeren in de menu's" (pagina 21) wordt beschreven hoe u de opties "Instellingen" selecteert.

## Digitaal Afstemming

Hiermee wordt menu "Digitaal Afstemming" afgebeeld.

### Digitale Autom. Afstemming

Hiermee worden alle beschikbare digitale kanalen ingesteld.

Gewoonlijk hoeft u deze handeling niet uit te voeren, omdat de kanalen al worden ingesteld wanneer u de tv voor het eerst gebruikt (pagina 6). Via deze optie kunt u dit proces echter herhalen (bijvoorbeeld om de tv opnieuw te programmeren nadat u bent verhuisd of om nieuwe kanalen te zoeken).

### Programmalijsjt Bewerken

Hiermee kunt u elk ongewenst opgeslagen digitaal kanaal verwijderen en de volgorde waarin de digitale kanalen op de tv zijn opgeslagen veranderen.

- 1 Druk op  $\uparrow/\downarrow$  om een kanaal te selecteren dat u wilt verwijderen of naar een nieuwe positie wilt verplaatsen.

#### Als het programmanummer (frequentie) bekend is

Voer met behulp van de cijfertoetsen het driecijferig programmanummer van de gewenste zender in.

- 2 De digitale kanalen worden als volgt verwijderd of van volgorde veranderd:

#### Een digitaal kanaal verwijderen

Druk op (+). Via een dialoogvenster wordt u gevraagd het verwijderen van het gekozen digitale kanaal te bevestigen. Druk op  $\leftarrow$  om "Ja" te selecteren en druk vervolgens op (+).

#### De digitale kanalen van volgorde veranderen

Druk op  $\Rightarrow$  en daarna op  $\uparrow/\downarrow$  om de nieuwe positie voor het kanaal te selecteren en druk vervolgens op  $\leftarrow$ . Herhaal de stappen 1 en 2 als u andere kanalen wilt verplaatsen.

- 3 Druk op RETURN.

### Digitale Handm. Afstemming

Hiermee kunt u handmatig de digitale kanalen instellen.

- 1 Druk op een cijfertoets om het kanaalnummer te selecteren dat u handmatig wilt instellen en druk vervolgens op  $\uparrow/\downarrow$  om het kanaal in te stellen.
- 2 Nadat de beschikbare kanalen gevonden zijn, drukt u op  $\uparrow/\downarrow$  om het kanaal te selecteren dat u wilt opslaan en drukt u vervolgens op (+).
- 3 Druk op  $\uparrow/\downarrow$  om het programmanummer te kiezen waaronder u het nieuwe kanaal wilt opslaan en druk vervolgens op (+).

Herhaal de bovenstaande stappen als u nog meer kanalen handmatig wilt instellen.

**Wordt vervolgd**

---

## Digitaal Set-up

Hiermee wordt het menu "Digitaal Set-up" (Digitale instellingen) afgebeeld.

### Ondertiteling Instellen\*

Voor het weergeven van de ondertitels op het scherm.

Als "Hardhorend" (Voor slechthorenden) is geselecteerd worden eventueel naast de ondertitels ook enkele visuele hulpmiddelen weergegeven (als zulke informatie via de tv-kanalen wordt uitgezonden).

### Ondertiteling Taal\*

Hiermee selecteert u de taal waarin de ondertitels afgebeeld worden.

### Audiotaal\*



Hiermee selecteert u de taal die in een programma gebruikt wordt. Het is mogelijk dat bij enkele digitale kanalen meerdere audio-talen voor een programma uitgezonden worden.

### Audiotype\*

Hiermee wordt het geluidsniveau harder gezet als "Hardhorend" (Voor slechthorenden) geselecteerd is.

### Kinderslot\*

Hiermee stelt u een leeftijdsgrens voor de programma's in. Elk programma, met een hogere classificatie dan de ingestelde leeftijdsgrens, kan alleen bekeken worden nadat een pinnummer op juiste wijze is ingevoerd.

- 1 Voer met behulp van de cijfertoetsen uw huidige pinnummer in.  
Als u nog niet eerder een pinnummer ingesteld hebt, wordt een venster afgebeeld waarin u een pinnummer kunt invoeren. Volg onderstaande aanwijzingen over de "PIN-code".
- 2 Druk op / om de leeftijdsgrens te selecteren of "Geen" (voor onbeperkt kijken) en druk vervolgens op .
- 3 Druk op RETURN.

### PIN-code\*

Hiermee kunt u het pinnummer voor de eerste keer instellen of later wijzigen.

- 1 Voer het pinnummer als volgt in:  
**Als u al eerder in pinnummer heeft ingesteld**  
Voer met behulp van de cijfertoetsen uw huidige pinnummer in.  
**Als u nog geen pinnummer heeft ingesteld**  
Voer met behulp van de cijfertoetsen de fabrieksinstelling 9999 van het pinnummer in.
- 2 Voer met behulp van de cijfertoetsen het nieuwe pinnummer in.  
Een melding wordt afgebeeld die u mededeelt dat het nieuwe pinnummer geaccepteerd is.
- 3 Druk op RETURN.

### Tip

Het pinnummer 9999 wordt altijd geaccepteerd.

### Technische Instellingen

Hiermee wordt menu "Technische Instellingen" afgebeeld.

"Auto Service Update": Hiermee maakt u het mogelijk dat nieuwe digitale diensten, zodra ze beschikbaar zijn, door de tv ontdekt en opslagen worden.

"Software download": Hiermee maakt u het mogelijk dat de tv automatisch (na uitgifte) en gratis via de bestaande antenne bijgewerkte versies van de software ontvangt. Door Sony wordt aanbevolen dat deze optie altijd ingesteld staat op "Aan". Als u de bijwerking van uw software niet op prijs stelt, moet u deze optie instellen op "Uit".

"Systeem informatie": Hiermee wordt de huidige softwareversie en de signaalsterkte afgebeeld.

"Tijd Zone": Hiermee kunt u de tijdzone waarin u zich bevindt handmatig kiezen, voor het geval deze niet dezelfde is als de standaardtijdzone voor uw land.

### Instellingen CA-module

Hiermee kunt u gebruikmaken van een pay-per-view-dienst als u eenmaal in het bezit bent van een CAM (Conditional Access Module) en een smartcard. Zie pagina 37 voor de plaats van de  (PCMCIA) aansluiting.

---

\* Het is mogelijk dat deze functie niet beschikbaar is in bepaalde landen.

# Optionele apparatuur aansluiten

U kunt allerlei optionele apparaten op uw televisie aansluiten. Aansluitkabels worden niet bijgeleverd.

## Aansluiten op de televisie (zijkant)

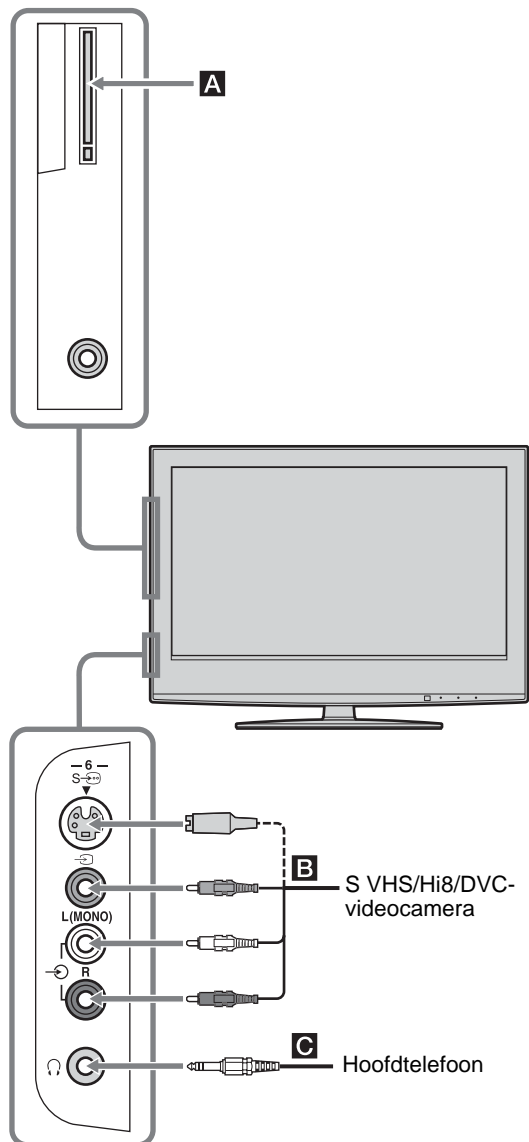

### Als u dit wilt aansluiten

### Doet u dit

CAM (Conditional Access Module) **A**

Gebruikmaken van pay-per-view-diensten.  
Raadpleeg de gebruiksaanwijzing die bij uw CAM geleverd is voor meer informatie. Om de CAM te kunnen gebruiken moet u de rubber afdekking van de CAM-sleuf verwijderen. Schakel de tv uit als u de CAM in de CAM-sleuf steekt. Als u de CAM niet gebruikt, raden wij u aan om de rubber afdekking op de CAM-sleuf terug te plaatsen.

### Opmerking

CAM wordt niet in alle landen ondersteund. Controleer dit bij uw erkende dealer.

S VHS/Hi8/DVC-videocamera **B**

Sluit de camera aan op de S-video-aansluiting S-6 of op de video-aansluiting 6 en op de audio-aansluitingen 6. Om beeldruis te voorkomen mag u de videocamera niet tegelijkertijd aansluiten op de video-aansluiting 6 en de S-video-aansluiting S-6. Sluit mono-apparatuur aan op de L-aansluiting 6.

Hoofdtelefoon **C**

Sluit de hoofdtelefoon aan op de aansluiting als u het geluid van de tv via de hoofdtelefoon wilt beluisteren.

## Aansluiten op de televisie (achterkant)

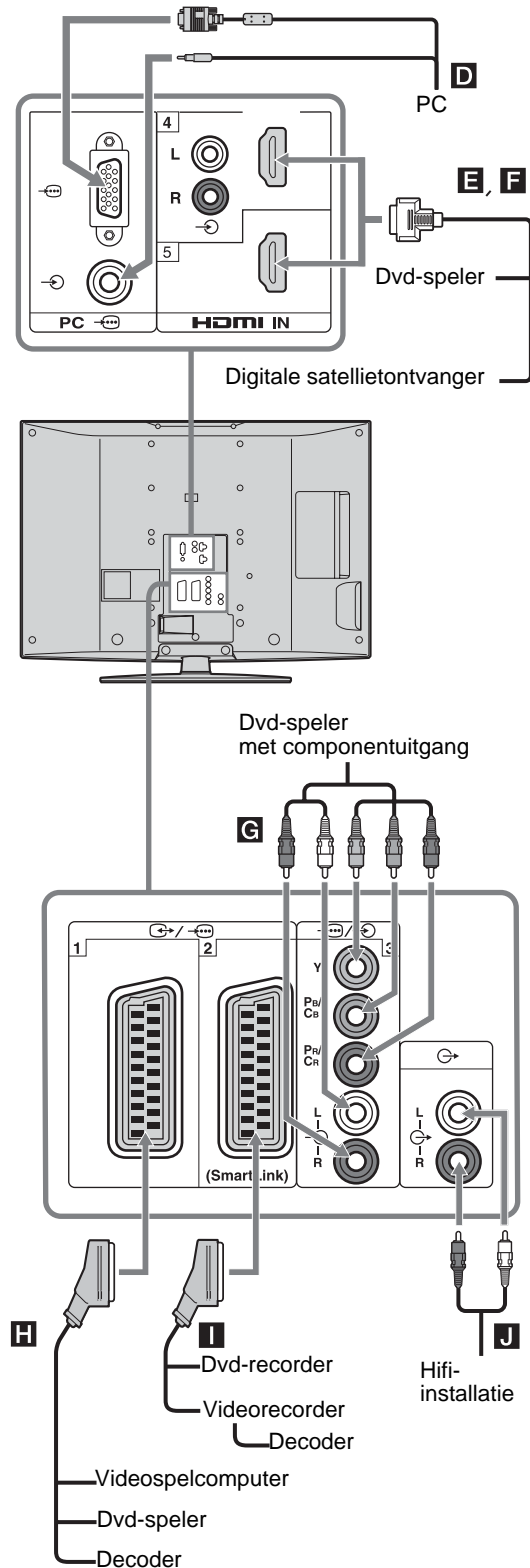

### Als u dit wilt aansluiten

### Doet u dit

#### PC **D**

Sluit de computer aan op de pc aansluitingen. Het wordt aanbevolen een computerkabel met ferrietkernen te gebruiken.

#### Digitale satellietontvanger of dvd-speler **E, F**

Sluit dit apparaat aan op de HDMI IN 4 of 5 aansluiting als het apparaat een HDMI-aansluiting heeft. De digitale video- en audiosignalen zijn afkomstig van de apparatuur. Als het apparaat wel een DVI-aansluiting heeft maar geen HDMI-aansluiting, sluit u de DVI-aansluiting via een DVI - HDMI-adapter (niet meegeleverd) aan op de HDMI IN 4 aansluiting en verbindt u de audio-uitgangen van het apparaat met de HDMI IN 4 aansluitingen.

#### Opmerkingen

- De HDMI-aansluitingen ondersteunen uitsluitend de volgende video-ingangssignaalformaten: 480i, 480p, 576i, 576p, 720p en 1080i. Als u op een computer wilt aansluiten, gebruikt u de PC aansluiting.
- Gebruik uitsluitend een HDMI-kabel waarop het HDMI-logo staat.

#### Dvd-speler met componentuitgang **G**

Sluit dit apparaat aan op de componentaansluitingen en de audioaansluitingen /3.

#### Videospelcomputer, dvd-speler of decoder **H**

Sluit dit apparaat aan op de SCART-aansluiting /1. Als u de decoder aansluit, wordt het gecodeerde signaal van de tv-tuner naar de decoder gezonden, waarna het gedecodeerde signaal van de decoder naar de tv wordt gezonden.

#### Dvd- of videorecorder met SmartLink-ondersteuning **I**

Sluit dit apparaat aan op de SCART-aansluiting /2. SmartLink is een rechtstreekse verbinding tussen de televisie en een video- of dvd-recorder.

#### Hifi-geluidsinstallatie **J**

Sluit dit apparaat aan op de audio-uitgangsaansluitingen als u het geluid van de tv wilt beluisteren via de hifi-geluidsinstallatie.



## Het Tools-menu gebruiken als de computer de ingangssignalen levert

Druk op TOOLS om de volgende opties weer te geven voor het bekijken van beelden ingevoerd vanaf de aangesloten computer.

<b>Opties</b>	<b>Beschrijving</b>
Power Saving	Zie pagina 29.
Beeldinstelling	Zie pagina 23.
Geluid Modus	Zie pagina 25.
Auto Adjustment	Zie pagina 31.
Horiz. Verschuiven	Zie pagina 31.
Vertic. Verschuiven	Zie pagina 31.
Auto klok instellen (alleen in analoogmodus)	Hiermee kunt u de digitaalmodus instellen om de juiste tijd te verkrijgen.
 Volume	Hiermee past u het volume van de hoofdtelefoon aan.

# Technische gegevens

## Beeldscherm

Voedingsvereisten:

220–240 V wisselstroom, 50 Hz

Schermafmetingen:

KDL-46S2510/KDL-46S2530:

46 inch (Ong. 116,9 cm, diagonaal gemeten)

KDL-40S2510/KDL-40S2530:

40 inch (Ong. 101,6 cm, diagonaal gemeten)

KDL-32S2510/KDL-32S2520/KDL-32S2530:

32 inch (Ong. 80,1 cm, diagonaal gemeten)

Schermresolutie:

1.366 punten (horizontaal) × 768 lijnen (verticaal)

Energieverbruik:

KDL-46S2510/KDL-46S2530: 220 W

KDL-40S2510/KDL-40S2530: 180 W

KDL-32S2510/KDL-32S2520/KDL-32S2530: 125 W

Energieverbruik bij stand-by\* :

0,3 W

\* Het gespecificeerde stand-by vermogen wordt bereikt als de televisie de benodigde interne processen heeft voltooid.

Afmetingen (b × h × d):

KDL-46S2510/KDL-46S2530:

Ca. 1.120 × 805 × 334 mm (met standaard)

Ca. 1.120 × 755 × 116 mm (zonder standaard)

KDL-40S2510/KDL-40S2530:

Ca. 988 × 716 × 334 mm (met standaard)

Ca. 988 × 664 × 103 mm (zonder standaard)

KDL-32S2510/KDL-32S2520/KDL-32S2530:

Ca. 792 × 593 × 219 mm (met standaard)

Ca. 792 × 546 × 99 mm (zonder standaard)

Gewicht:

KDL-46S2510/KDL-46S2530:

Ca. 34 kg (met standaard)

Ca. 28 kg (zonder standaard)

KDL-40S2510/KDL-40S2530:

Ca. 27 kg (met standaard)

Ca. 21 kg (zonder standaard)

KDL-32S2510/KDL-32S2520/KDL-32S2530:

Ca. 17 kg (met standaard)

Ca. 15 kg (zonder standaard)

## Beeldschermstelsysteem

LCD-scherm (Liquid Crystal Display)

## Televisiesysteem

Analoog: Afhangelijk van de geselecteerde instelling voor land/regio:

B/G/H, D/K, L, I

Digitaal: DVB-T

## Kleur-/videosysteem

Analoog: PAL, SECAM

NTSC 3.58, 4.43 (alleen Video In)

Digitaal: MPEG-2 MP@ML

## Antenne

75 ohm externe aansluiting voor VHF/UHF

## Kanaalbereik

Analoog: VHF: E2–E12

UHF: E21–E69

CATV: S1–S20

HYPHER: S21–S41

D/K: R1–R12, R21–R69

L: F2–F10, B–Q, F21–F69

I: UHF B21–B69

Digitaal: VHF/UHF

## Aansluitingen

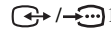

21-pins SCART-aansluiting (CENELEC-norm) inclusief audio-/video-ingang, RGB-ingang en audio-/video-uitgang van de televisie.

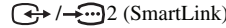

21-pins SCART-aansluiting (CENELEC-norm) inclusief audio-/video-ingang, RGB-ingang, omschakelbare audio-/video-uitgang en SmartLink-interface.



Ondersteunde normen: 1080i, 720p, 576p, 576i, 480p, 480i

Y: 1 Vp-p, 75 ohm, 0,3 V negatieve synchronisatie

P<sub>B</sub>/C<sub>B</sub>: 0,7 Vp-p, 75 ohm

P<sub>R</sub>/C<sub>R</sub>: 0,7 Vp-p, 75 ohm



Audio-ingang (tulpstekker)

500 mVrms

Impedantie: 47 kohm

HDMI IN 4, 5

Video: 1080i, 720p, 576p, 576i, 480p, 480i

Audio: Tweekanaals lineaire PCM

32, 44,1 en 48 kHz, 16-, 20- en 24-bits

Analoge audio (tulpstekker aansluitingen):

500 mVrms, Impedantie 47 kohm

(alleen HDMI IN 4)



S-video-ingang (4-pins mini-DIN-aansluiting)



Video-ingang (tulpstekker)



Audio-ingang (tulpstekker)



Audio-uitgang (links/rechts)

(tulpstekker aansluitingen)



PC-ingang (15 Dsub) (zie pagina 41)

G: 0,7 Vp-p, 75 Ohm, geen "sync-on-green"

B: 0,7 Vp-p, 75 Ohm, geen "sync-on-green"

R: 0,7 Vp-p, 75 Ohm, geen "sync-on-green"

HD: 1-5 Vp-p

VD: 1-5 Vp-p

PC-audioingang (ministekker)



Hoofdtelefoonaansluiting



CAM (Conditional Access Module)-sleuf

## Geluidsuitvoer

10 W + 10 W

## Meegeleverde accessoires

Zie "1: De accessoires controleren" op pagina 4.

## Optionele accessoires

- Wandmontagesteun  
SU-WL51 (voor KDL-46S2510/KDL-46S2530/KDL-40S2510/KDL-40S2530)  
SU-WL31 (voor KDL-32S2510, KDL-32S2520, KDL-32S2530)

Ontwerp en technische gegevens kunnen zonder voorafgaande kennisgeving worden gewijzigd.

## Referentieoverzicht van het pc-ingangssignaal

Signalen	Horizontaal (pixels)	Verticaal (lijnen)	Horizontale frequency (kHz)	Verticale frequency (Hz)	Standaard
VGA	<b>640</b>	<b>480</b>	<b>31,5</b>	<b>60</b>	<b>VGA</b>
	640	480	37,5	75	VESA
	720	400	31,5	70	VGA-T
SVGA	<b>800</b>	<b>600</b>	<b>37,9</b>	<b>60</b>	<b>VESA-richtlijnen</b>
	800	600	46,9	75	VESA
XGA	<b>1024</b>	<b>768</b>	<b>48,4</b>	<b>60</b>	<b>VESA-richtlijnen</b>
	1024	768	56,5	70	VESA
	1024	768	60	75	VESA
WXGA	<b>1280</b>	<b>768</b>	<b>47,4</b>	<b>60</b>	<b>VESA</b>
	<b>1280</b>	<b>768</b>	<b>47,8</b>	<b>60</b>	<b>VESA</b>
	<b>1360</b>	<b>768</b>	<b>47,7</b>	<b>60</b>	<b>VESA</b>



- De pc-ingangsaansluiting van deze televisie ondersteunt Sync on Green en Composite Sync niet.
- De pc-ingangsaansluiting van deze televisie ondersteunt geïnterlineerde signalen niet.
- De pc-ingangsaansluiting van deze televisie ondersteunt de vetgedrukte signalen in bovenstaand overzicht met een verticale frequentie van 60 Hz.
- Voor de beste beeldkwaliteit adviseren wij u signalen te gebruiken met een verticale frequentie van 60 Hz vanaf een computer. In geval van plug-en-play worden automatisch signalen gekozen met een verticale frequentie van 60 Hz.

# Problemen oplossen

Controleer of het  (stand-by-) lampje rood knippert.

## Als het lampje knippert





De functie voor zelfdiagnose is geactiveerd.



- 1 Stel vast hoe lang het  (stand-by-) lampje knippert en pauzeert met knipperen.  
Bijvoorbeeld, het lampje knippert twee seconden, gevolgd door een pauze van een seconde en knippert daarna weer gedurende twee seconden.
- 2 Druk op  op de tv (bovenzijde) om het toestel uit te schakelen, trek de stekker uit het stopcontact en meld aan uw handelaar of Sony-servicecentrum hoe het lampje knippert (tijdsduur en interval).

## Als het lampje niet knippert



- 1 Controleer de items in de onderstaande tabellen.
- 2 Als het probleem hiermee niet is opgelost, moet u de televisie laten nakijken door een bevoegde onderhoudstechnicus.

## Beeld

Probleem	Oorzaak/oplossing
Geen beeld (scherm is donker) en geen geluid	<ul style="list-style-type: none"><li>• Controleer de antenne-aansluiting.</li><li>• Steek de stekker in het stopcontact en druk op  op de televisie (bovenzijde).</li><li>• Als het  (stand-by-) lampje rood brandt, druk dan op .</li></ul>
Geen beeld of geen menu-informatie van apparatuur die op de SCART-aansluiting is aangesloten	<ul style="list-style-type: none"><li>• Controleer of de optionele apparatuur is ingeschakeld en druk herhaaldelijk op / tot het juiste ingangssymbool op het scherm wordt weergegeven.</li><li>• Controleer de aansluiting tussen de optionele apparatuur en de televisie.</li></ul>
Dubbele beelden of echo-beelden	<ul style="list-style-type: none"><li>• Controleer de antenne-/kabelaansluitingen.</li><li>• Controleer de positie en richting van de antenne.</li></ul>
Er verschijnt alleen sneeuw en ruis op het scherm	<ul style="list-style-type: none"><li>• Controleer of de antenne kapot of verbogen is.</li><li>• Controleer of de antenne is verleten (de gebruiksduur in normale gebruiksomstandigheden is drie tot vijf jaar en één tot twee jaar aan de kust).</li></ul>
Vervormd beeld (gestippelde lijnen of strepen)	<ul style="list-style-type: none"><li>• Houd de televisie uit de buurt van bronnen van elektrische storing, zoals auto's, motorfietsen, haardrogers of optische apparatuur.</li><li>• Laat ruimte vrij tussen de televisie en de optionele apparatuur als u optionele apparatuur installeert.</li><li>• Controleer of de antenne is aangesloten met de bijgeleverde coaxkabel.</li><li>• Houd de antennekabel uit de buurt van andere aansluitkabels.</li></ul>
Beeldruis bij het kijken naar een televisiekanaal	<ul style="list-style-type: none"><li>• Selecteer "Handmatig progr." in het "Analoge instellingen"-menu en pas de "AFT" (Automatische fijnafstemming) aan om een betere beeldontvangst te krijgen (pagina 33).</li></ul>
Er zijn zwarte en/of heldere puntjes zichtbaar op het scherm	<ul style="list-style-type: none"><li>• Het beeld van een scherm bestaat uit pixels. Zwarte en/of heldere puntjes (pixels) op het scherm zijn normaal en duiden niet op een storing.</li></ul>
Geen kleur bij programma's	<ul style="list-style-type: none"><li>• Selecteer "Reset" in het "Beeld"-menu om de fabrieksinstellingen te herstellen (pagina 23).</li></ul>

Probleem	Oorzaak/oplossing
Geen kleur of onregelmatige kleur als u een signaal bekijkt via de Y, PB/CB, PR/CR aansluitingen van  3	<ul style="list-style-type: none"> <li>Controleer de aansluiting van de Y, B/CB, PR/CR-stekkers van 3.</li> <li>Zorg dat de Y, B/CB, PR/CR-stekkers van 3 stevig in de bijbehorende aansluitingen zijn geplaatst.</li> </ul>

## Geluid

Probleem	Oorzaak/oplossing
Geen geluid, maar goed beeld	<ul style="list-style-type: none"> <li>Druk op  +/- of  (Dempen).</li> <li>Controleer of "Speaker" is ingesteld op "Aan" in het "Instellingen"-menu (pagina 30).</li> </ul>
Het geluid bevat ruis	<ul style="list-style-type: none"> <li>Zie de oorzaken/oplossingen voor "Beeldruis" op pagina 42.</li> </ul>

## Kanalen

Probleem	Oorzaak/oplossing
Het gewenste kanaal kan niet geselecteerd worden	<ul style="list-style-type: none"> <li>Schakel om tussen de digitaalmodus en analoogmodus om het gewenste digitale/analoge kanaal selecteren.</li> </ul>
Sommige kanalen zijn leeg	<ul style="list-style-type: none"> <li>Het kanaal is alleen bestemd voor gecodeerd/abonnement. Neem een abonnement op de pay-per-view-dienst.</li> <li>Het kanaal is alleen bestemd voor data (geen beeld of geluid).</li> <li>Neem contact op met de omroep voor meer informatie over de uitzendingen.</li> </ul>
Het digitale kanaal wordt niet afgebeeld	<ul style="list-style-type: none"> <li>Neem contact op met een plaatselijke installateur om uit te zoeken of in uw woonplaats digitale uitzendingen beschikbaar zijn.</li> <li>Vervang de antenne door een exemplaar met een grotere versterking.</li> </ul>

## Algemeen

Probleem	Oorzaak/oplossing
De tv wordt automatisch uitgeschakeld (de tv wordt stand-by gezet)	<ul style="list-style-type: none"> <li>Controleer of de "Sleep Timer" is geactiveerd, of kijk de instelling "Duur" van "Timer Aan" (pagina 29) na.</li> <li>Als gedurende tien minuten geen signaal wordt ontvangen of geen handeling wordt uitgevoerd in de tv-modus, wordt de televisie automatisch op stand-by gezet.</li> </ul>
De tv wordt automatisch ingeschakeld	<ul style="list-style-type: none"> <li>Controleer of de "Timer Aan" is geactiveerd (pagina 29).</li> </ul>
Sommige ingangsbronnen kunnen niet worden geselecteerd	<ul style="list-style-type: none"> <li>Selecteer "AV voorkeuze" in het "Instellingen"-menu en annuleer "Overslaan" van de ingangsbron (pagina 28).</li> </ul>
De afstandsbediening werkt niet	<ul style="list-style-type: none"> <li>Vervang de batterijen.</li> </ul>

# Index

## Cijfers

- 1 Digit Direct 32
- 14:9 15
- 2-talig 26
- 4:3 15
- 4:3 standaard 27

## A

- Aan/uit (⏻) lampje 13
- Aan/uit (⏻) schakelaar 13
- Aansluiten
  - antenne/videorecorder 4
  - optionele apparatuur 37
- Adv. contrastoptimalisatie 24
- Advanced instell. 24
- Afstandsbediening
  - batterijen plaatsen 4
  - overzicht 12
  - sensor 13
- AFT 33
- Antenne, aansluiten 4
- Audio Filter 33
- Audiotaal 36
- Audiotype 36
- Auto Adjustment 31
- Auto formaat 27
- Auto klok instellen 16, 20, 39
- Auto S Video 28
- Auto Start 28
- Auto volume 25
- Autom.Program.
  - alleen analoge kanalen 32
  - alleen digitale kanalen 35
  - analoge en digitale kanalen 6
- AV voorkeuze 28
- AV2 uitgang 29

## B

- Balans 25
- Batterijen, in de afstandsbediening
  - plaatsen 4
- BBE 26
- Beeld bereik 27
- Beeld Uit (⊗) lampje 13
- Beeldformaat 15
- Beeldinstelling 23
- Beeldscherpte 24
- Bevestigen 34

## C

- Categorielijst 17
- Contrast 23

## D

- Digitaal Afstemming 35
- Digitaal Set-up 36
- Digitale Autom. Afstemming 35
- Digitale Handm. Afstemming 35

## Doel Ingangen

- beeld 23
- beeldregeling 27
- geluid 25

## E

- EPG (Digitale Elektronische Programma Gids) 17

## F

- Fase 31
- Fastext 15
- Favorietenlijst 19

## G

- Gamma 24
- Geluid Modus 25

## H

- Handmatig progr. 33
- Handmatig timer REC 18
- Helder wit 24
- Helderheid 23
- Herinnering 18
- Het menu Analoge instellingen 32
- Het menu Beeld 23
- Het menu Beeldregeling 27
- Het menu Digitale instellingen 35
- Het menu Geluid 25
- Het menu Instellingen 28
- Het menu PC instellingen 31
- Hoge tonen 25
- Hoofdtelefoon
  - aansluiten 37
  - Speaker Link 26
- Horiz. Verschuiven 27, 31

## I

- Identificatielabels apparatuur 28
- Ingangssignalen 20
- Instellingen CA-module 36

## K

- Kanalen
  - automatisch programmeren 6
  - Overslaan 34
  - selecteren 14
- Kinderslot 36
- Kleur 23
- Kleur Temperatuur 24
- Kleurensysteem 30
- Kleurtint 23
- Klokinstelling 29

## L

- Lage tonen 25
- Land/gebied 5
- Licht Sensor 29
- Live Colour 24

## M

- MENU 21
- MPEG Ruisonderdr. 24

## N

- Naam 33

## O

- Ondertiteling Instellen 36
- Ondertiteling Taal 36
- Overslaan 28, 34

## P

- PIN-code 36
- Pitch 31
- Power Management 31
- Power Saving 29
- Programma's sorteren 32
- Programma-indextabel 14
- Programmalijsst Bewerken 35
- Programmanaam 32
- Productinformatie 30

## R

- Reset
  - geluid 25
  - PC instellingen 31
  - beeld 23
- Ruisonderdruk. 24

## S

- Schermmodus 27, 31
- Sleep Timer 29
- Smart 15
- Speaker 30
- Stand-by-lampje (⏻) 13
- Stil inschakelen 29
- Surround 25

## T

- Taal 5, 28
- Technische gegevens 40
- Technische Instellingen 36
- Teletekst 15
- Timer Aan 29
- Timer REC 17
- Timerinstellingen 29
- Timer-lampje (⏻) 13
- Timer-lijst 18
- Toestel resetten 30
- Tools 16, 20, 39

## V

- Verlicht 23
- Vertic. Verschuiven 27, 31
- Verticale Grootte 27
- Videorecorder
  - aansluiten 4
  - Opname 17
- Volume offset 25

## **W**

Wide (breedbeeld) 15

## **Z**

Zoom 15

Zwartcorrectie 24