

## Schlittenstaubsauger VAC 4600

Bedienungsanleitung (Seite 1)

## Aspirateur traineau VAC 4600

Mode d'emploi (page 17)

## Aspirapolvere a slitta VAC 4600

Istruzioni per l'uso (pagina 33)



## Congratulazioni!

Con questo aspirapolvere a slitta VAC 4600 ha acquistato un prodotto di qualità, fabbricato con estrema cura. Con una manutenzione adeguata l'apparecchio le renderà per anni degli ottimi servizi. La preghiamo comunque, prima di metterlo in funzione per la prima volta, di leggere attentamente le presenti istruzioni d'uso e di osservare le avvertenze di sicurezza.

**Le persone che non conoscono a fondo queste istruzioni d'uso non sono autorizzate all'impiego dell'aspirapolvere a slitta VAC 4600.**

## Indice

	Pagina		Pagina
<b>Avvertenze di sicurezza</b>	<b>34</b>	<b>Manutenzione</b>	<b>46</b>
A proposito delle istruzioni d'uso	35	<b>Pulizia / custodia</b>	<b>47</b>
Disimballaggio	35	<b>Disturbi di funzionamento / smaltimento</b>	<b>47</b>
<b>Elenco delle parti e degli elementi di comando</b>	<b>36</b>	<b>Dati tecnici</b>	<b>48</b>
<b>Istruzioni brevi</b>	<b>38</b>		
<b>Messa in funzione</b>	<b>40</b>		
– Prima della messa in funzione iniziale	40		
– Impiego	40		
– Mettere / sostituire il sacco per la polvere	41		
– Tubo flessibile e tubo telescopico	43		
– Messa in funzione	43		
– Passare l'aspirapolvere	44		
– Sistemazione	45		
– Dopo aver passato l'aspirapolvere	45		
– Cambiare il sacco per la polvere	46		
– Pulire / sostituire il filtro	46		



Lei ha acquistato l'aspirapolvere a slitta VAC 4600. Prima di allacciare il suo apparecchio alla corrente elettrica, la preghiamo di prendersi il tempo per leggere attentamente queste istruzioni che contengono importanti avvertenze di sicurezza e di messa in funzione.

### • Corrente elettrica

Non toccare mai le parti allacciate alla corrente elettrica, poiché esse possono provocare scariche elettriche, con pericolo di lesioni gravi o addirittura di morte! Allacciare l'apparecchio soltanto a corrente alternata con tensione di 230 V / 50 Hz, min. 10A con presa a terra. La presa di corrente deve essere stata installata da professionisti autorizzati. Noi raccomandiamo di allacciare l'apparecchio a una presa munita di interruttore di difetto di max. 30mA. In caso di dubbio rivolgersi a uno specialista.

### • Cavo di alimentazione

Non mettere mai in funzione l'apparecchio se il cavo è danneggiato. Fare immediatamente sostituire prese e cavi danneggiati presso M-Service. Non tirare il cavo facendolo passare su angoli e spigoli taglienti e non incastrarlo. Non appoggiare o far pendere il cavo su oggetti roventi e tenerlo lontano dall'olio. Non estrarre la spina dalla presa di corrente tirando il cavo o con le mani bagnate.

### • Uso conforme

L'aspirapolvere VAC 4600 è destinato esclusivamente ad uso privato. E' severamente vietato apportare modifiche tecniche o farne un uso illecito a causa dei pericoli che potrebbero derivarne!

### • Utilizzazione

Non aspirare mai liquidi, oggetti umidi, incandescenti, taglienti e appuntiti (ad es. acqua, frammenti di vetro, aghi, mozziconi di sigaretta, ecc.) perché potrebbero subentrare danni al sacco per la polvere o all'apparecchio.

Tenere il tubo o la bocchetta dell'aspirapolvere lontano da occhi e orecchie: pericolo di lesioni!

### • Utenti autorizzati

Tutte le persone che hanno a che fare con l'utilizzo, la manutenzione e la riparazione dell'apparecchio, devono essere formate e istruite a questo scopo. Le persone, invece, che non conoscono a fondo le istruzioni d'uso, i bambini e le persone sotto l'influsso di alcool, droghe e medicinali non sono autorizzati a usare l'apparecchio o possono farlo solo sotto sorveglianza.

### • Protezione di terzi

Assicurarsi che i bambini non abbiano la possibilità di giocare con l'apparecchio. I bambini non riconoscono i pericoli in cui si può incorrere maneggiando un apparecchio elettrico. Non lasciare mai l'apparecchio in funzione senza controllo.

### • Pulizia

Prima di pulire l'apparecchio, estrarre assolutamente la spina dalla presa di corrente e lasciarlo raffreddare. Non immergere mai l'apparecchio nell'acqua né lasciarlo entrare in contatto con essa! Per la pulizia non impiegare mai oggetti taglienti e abrasivi o sostanze chimiche corrosive.

### • Riparazioni

In caso di disturbi di funzionamento o di apparecchio difettoso oppure di sospetto di danni provocati da una caduta, estrarre immediatamente la spina dalla presa di corrente. Non mettere mai in funzione apparecchi danneggiati. È severamente vietato introdurre oggetti estranei nell'apparecchio o aprirne il corpo. Le riparazioni possono essere eseguite soltanto attraverso M-Service. Per motivi di sicurezza possono essere utilizzati soltanto pezzi di ricambio originali Miostar. Non si assumono responsabilità in caso di danni causati da riparazioni eseguite da personale non specializzato.

Queste istruzioni d'uso non possono tener conto di ogni possibile impiego. Per ulteriori informazioni oppure in caso di problemi che non sono trattati o non lo sono in modo sufficientemente dettagliato, la preghiamo di rivolgersi al M-Service-Center più vicino (indirizzi sul retro delle presenti istruzioni d'uso).

**Conservi accuratamente queste istruzioni d'uso e le consegni comunque ad ogni eventuale altro utente.**

## Disimballaggio

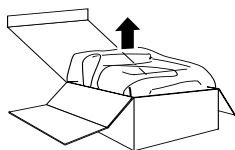

- Togliere l'aspirapolvere dall'imballaggio

1.

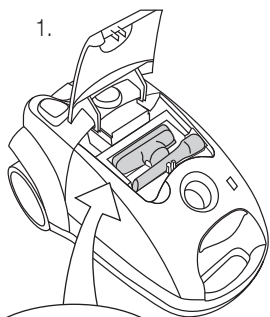

- Dopo il disimballaggio controllare che i seguenti pezzi siano disponibili:

1. aspirapolvere
2. bocchetta a lancia (scomparto per accessori)
3. bocchetta per tessuti (scomparto per accessori)
4. bocchetta per pavimenti
5. 2 sacchi per la polvere «S-Bag» (1 inserito, 1 di riserva)
6. tubo flessibile con impugnatura
7. tubo telescopico

2.

3.

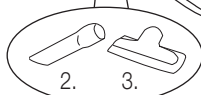

4.

5.

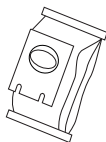
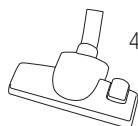

6.

7.

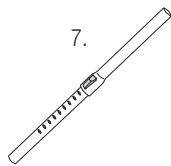
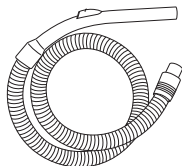

- Controllare che la tensione di rete (230 V) corrisponda a quella indicata dalla targhetta di designazione sotto l'apparecchio

- Distruggere eventuali sacchetti di plastica, poiché potrebbero diventare un giocattolo pericoloso per i bambini

### Consiglio:

Conservare l'imballaggio per eventuali futuri trasporti (ad es. traslochi, riparazioni, ecc.)

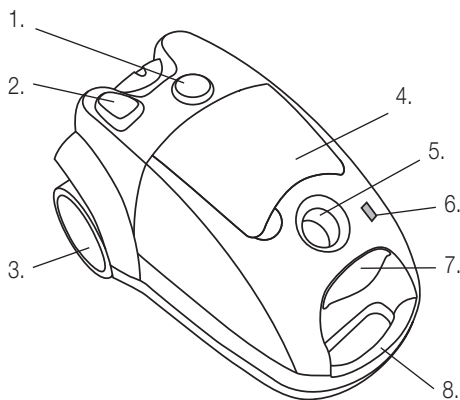

### **Parte anteriore dell'apparecchio:**

1. Interruttore acceso/spento con regolazione progressiva della velocità
2. Tasto per l'avvolgimento automatico del cavo
3. Rotelle
4. Coperchio per lo scomparto accessori
5. Foro d'innesto del tubo flessibile
6. Indicatore del grado di riempimento del sacco per la polvere
7. Tasto di apertura dello scomparto del sacco per la polvere

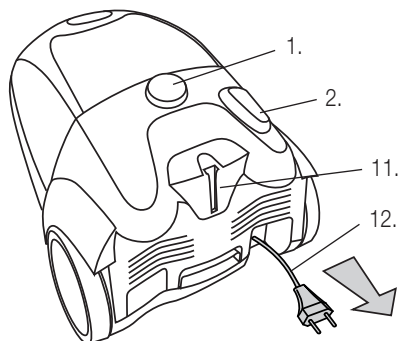

### **Parte posteriore dell'apparecchio:**

1. Interruttore acceso/spento con regolazione progressiva della velocità
2. Tasto per l'avvolgimento automatico del cavo
11. Supporto per la sistemazione della bocchetta per pavimenti
12. Spina e cavo di alimentazione

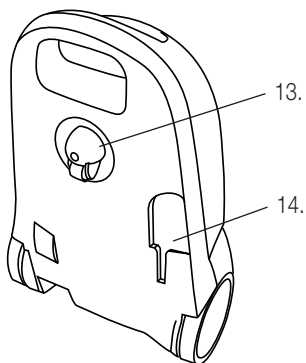

### **Parte inferiore dell'apparecchio:**

13. Rotella di conduzione
  14. Supporto per la sistemazione della bocchetta per pavimenti
-

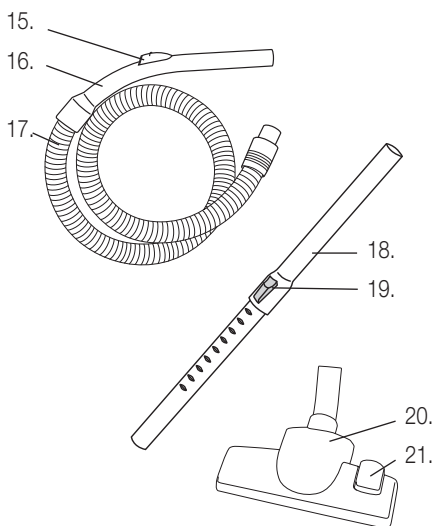

## Accessori:

- 15. Regolazione della potenza di aspirazione
- 16. Impugnatura del tubo flessibile
- 17. Tubo flessibile
- 18. Tubo telescopico
- 19. Bottone per la regolazione della lunghezza del tubo
- 20. Bocchetta per pavimenti
- 21. Commutazione pavimenti duri/tappeti

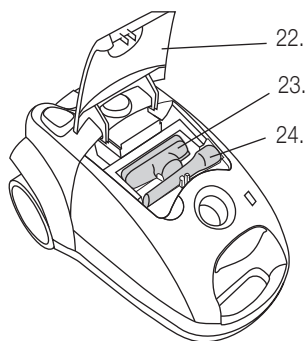

- 22. Coperchio dello scomparto accessori
- 23. Bocchetta per tessuti
- 24. Bocchetta a lancia

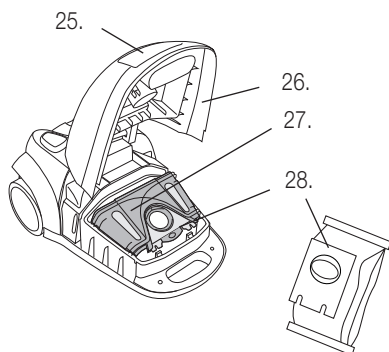

## Sacco per la polvere:

- 25. Tasto d'apertura
- 26. Coperchio dello scomparto del sacco per la polvere
- 27. Supporto del sacco per la polvere
- 28. Sacco per la polvere (art.-no. 7171.-134)

Queste istruzioni brevi contengono soltanto le tappe più importanti di utilizzo dell'apparecchio. Per motivi di sicurezza è consigliabile leggere le istruzioni d'uso dettagliate, in cui sono descritte tutte le funzioni importanti. Osservare le prescrizioni di sicurezza a pagina 34 e 40.

## 1. Inserire il sacco per la polvere

Di norma la fabbrica fornisce l'apparecchio col sacco per la polvere già inserito.

- Togliere la spina
- Sollevare il tasto di apertura dello scomparto del sacco per la polvere e aprire il coperchio fino alla battuta d'arresto

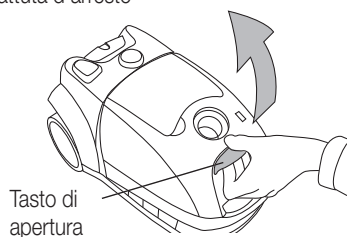

- Togliere il supporto del sacco per la polvere

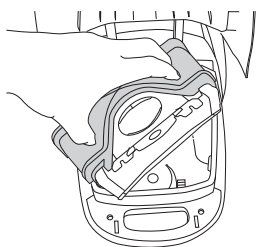

- Infilare completamente il sacco per la polvere nel supporto in plastica

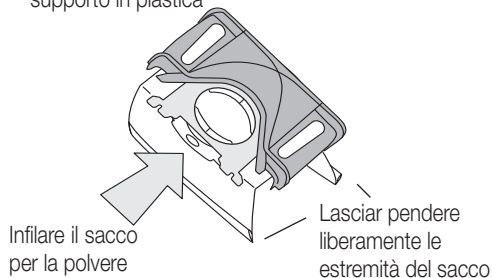

- Inserire il supporto col sacco per la polvere nello scomparto fino alla battuta d'arresto.

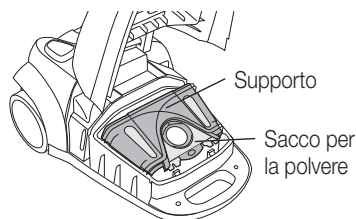

- Attenzione:** badare che le due estremità del sacco per la polvere non poggino sulla guarnizione in gomma ma pendano liberamente nello scomparto del sacco per la polvere.

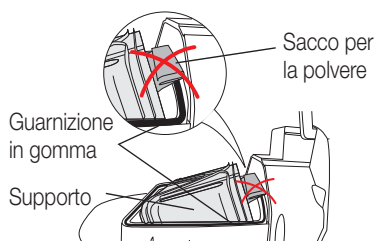

- Richiudere il coperchio (finché scatta)
- Attenzione:** se il sacco per la polvere non è inserito nel modo giusto, il coperchio non si chiude. Non forzare. Non utilizzare mai l'apparecchio senza sacco per la polvere (il motore si danneggia) e non utilizzare sacchi per la polvere usati, i cui pori sono otturati dall'uso.

## 2. Collegare il tubo flessibile

- Introdurre la parte finale del tubo flessibile nell'aspirapolvere (finché scatta)
- Inserire il tubo telescopico nella bocchetta per pavimenti (la bocchetta per tessuti e quella a lancia si trovano nello scomparto accessori)
- Introdurre la parte impugnabile del tubo flessibile nel tubo telescopico
- La lunghezza del tubo telescopico può essere modificata: premendo il bottone sul tubo telescopico in direzione della bocchetta, il tubo può essere allungato o accorciato a piacimento



**Attenzione:** regolare la lunghezza in modo da permettere un comodo uso dell'aspirapolvere in posizione eretta (= schiena dritta).

### 3. Messa in funzione

- Estrarre il cavo di allacciamento nella lunghezza desiderata.

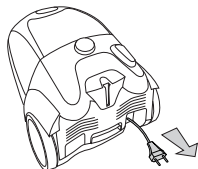

**Attenzione:** non tirare ulteriormente il cavo quando è completamente fuoriuscito per evitare il danneggiamento dello stesso e del dispositivo di avvolgimento.

- Inserire la spina nella presa di corrente (230 V)
- L'aspirapolvere è pronto all'uso

### 4. Passare l'aspirapolvere

- Osservare le avvertenze di sicurezza a pagina 2 e 8
- Premendo sull'interruttore acceso/spento il motore si accende e si può cominciare a passare l'aspirapolvere

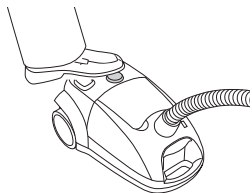

- Regolare la potenza di aspirazione girando l'interruttore acceso/spento: «+» più potente / «-» meno potente

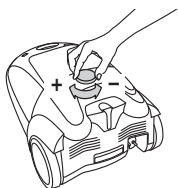

- Sull'impugnatura del tubo flessibile si trova un cursore, che spinto in avanti riduce la potenza di aspirazione

**Attenzione:**

- non aspirare mai liquidi, oggetti umidi, incandescenti, taglienti e appuntiti (ad es. acqua, frammenti di vetro, aghi, mozziconi di sigaretta, ecc.) perché potrebbero subentrare danni al sacco per la polvere o all'apparecchio
- Tenere il tubo o la bocchetta dell'aspirapolvere lontano da occhi e orecchie: pericolo di lesioni!

### 5. Sistemazione della bocchetta per pavimenti

- Durante le pause brevi è possibile sistemare la bocchetta per pavimenti in uno dei due supporti
- In caso di interruzioni più lunghe estrarre la spina e far riavvolgere il cavo



### 6. Dopo aver passato l'aspirapolvere

- Estrarre la spina
- Tenendo la spina, toccare ripetutamente il tasto di avvolgimento del cavo fino al suo completo riavvolgimento

**Attenzione:** badare che il cavo, prima di essere avvolto, non sia attorcigliato. Nel caso in cui il cavo non venga riavvolto completamente, estrarlo nuovamente per circa un metro, ripetere quindi il processo di avvolgimento

- Introdurre il tubo telescopico con la bocchetta per pavimenti in uno dei due supporti. Non piegare eccessivamente il tubo flessibile
- Conservare l'apparecchio in un luogo asciutto, fuori dalla portata dei bambini

### 7. Manutenzione

- Durante il processo di aspirazione viene indicato il grado di riempimento del sacco per la polvere: in caso di indicatore rosso, cambiare il sacco (v.p. 41)

**Attenzione:**

- impiegare soltanto sacchi per la polvere «S-Bag» originali (Art.-No. 7171.134)
- i sacchi per la polvere non possono essere riutilizzati
- sostituire regolarmente il filtro per il motore e il microfiltro (vedi pagine 46 e 47)





## Prima della messa in funzione iniziale

Prestare la massima attenzione poiché un approccio inadeguato alla corrente elettrica può essere fatale. Si prega quindi di leggere le avvertenze di sicurezza a pagina 34 e le seguenti misure di sicurezza:

- utilizzare l'aspirapolvere soltanto in locali asciutti
- non aspirare liquidi quali acqua, ecc.
- non aspirare oggetti appuntiti, taglienti, infuocati o incandescenti (cocchi, aghi, sigarette, cenere ardente, ecc.)
- sostituire immediatamente il sacco pieno, senza riutilizzarlo
- non aspirare mai senza sacco per la polvere o senza filtro per il motore
- non aspirare particelle di polvere troppo fine (cemento, gesso, cenere, ecc.)

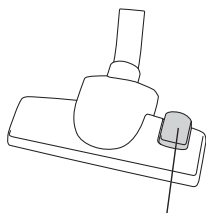

comando a pedale  
pavimento duro / tappeto

## Impiego

Con l'apparecchio VAC 4600 è possibile passare l'aspirapolvere comodamente e senza fatica. Si possono impiegare i seguenti accessori:

### Bocchetta per i pavimenti

Con la bocchetta per i pavimenti si svolge la maggior parte dei lavori. La bocchetta possiede una spazzola incorporata per i pavimenti duri e una superficie liscia per i tappeti. Far uscire o rientrare la spazzola con il comando a pedale posto sulla parte superiore della bocchetta.



### Bocchetta per i tessuti

Viene impiegata per gruppi imbottiti, cuscini, tende, ecc. Collocata nello scomparto accessori.

### Bocchetta a lancia

E' adatta a raggiungere i luoghi meno accessibili, quali angoli, fessure, termosifoni. Collocata nello scomparto accessori.

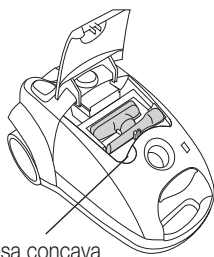

Presca concava

### Scomparto accessori

Nello scomparto accessori vengono collocate la bocchetta per i tessuti e la bocchetta a lancia. Aprire il coperchio con la presa concava.

## 1. Mettere / sostituire il sacco per la polvere

Già dalla fabbrica l'apparecchio è dotato di sacco per la polvere. Controllare che il sacco sia inserito nel modo giusto.

– Estrarre la spina prima di mettere risp. sostituire il sacco per la polvere

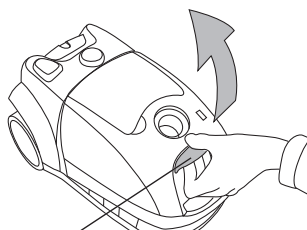
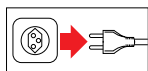

Tasto di apertura

– Tirare il tasto di apertura verso l'alto per aprire il coperchio

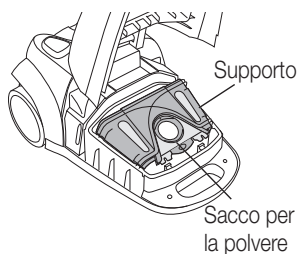

– Il sacco per la polvere è fissato al supporto nell'apposito scomparto

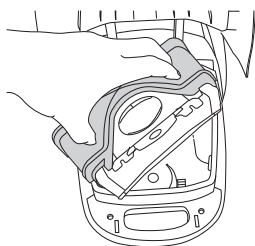

– Estrarre il supporto per il sacco tramite le apposite impugnature

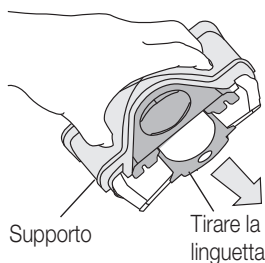

### In caso di sacco pieno:

– Estrarre il sacco per la polvere tirando la linguetta. Dapprima si chiude l'apertura del sacco per la polvere, poi il sacco si libera dal suo supporto. Gettare il sacco usato tra i rifiuti domestici

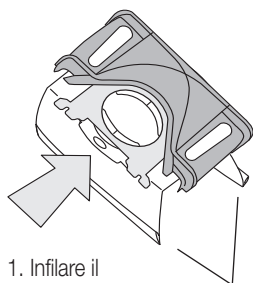

1. Infilare il sacco per la polvere
2. Lasciar pendere liberamente le estremità del sacco

- Infilare la parte cartonata del sacco per la polvere nella scanalatura del supporto in plastica (fino alla battuta d'arresto).

**Attenzione:** badare affinché entrambe le estremità del sacco per la polvere pendano liberamente.

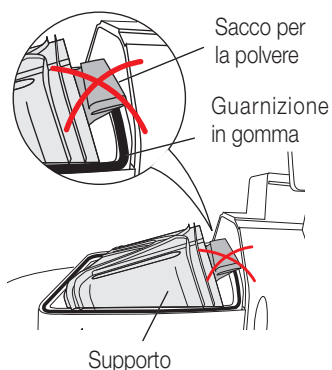

- Reinscrivere nello scomparto il supporto per la polvere fino alla battuta d'arresto

**Attenzione:** badare che le due estremità del sacco per la polvere non poggino sulla guarnizione in gomma ma pendano liberamente nello scomparto del sacco per la polvere.

- Richiudere il coperchio (fino alla battuta d'arresto)

**Attenzione:** se il sacco per la polvere non è inserito nel modo giusto, il coperchio non si chiude. Non forzare.

### Consiglio:

Mettendo una cartuccia profumata «M-Fresh-Turbo» nel sacco per la polvere, l'aspirapolvere emana un gradevole profumo. In vendita alla Migros.

### Importante:

- Impiegare soltanto sacchi per la polvere "S-Bag" originali (art.-no. 7171.134)
- I sacchi per la polvere non possono essere riutilizzati
- Sostituire regolarmente il filtro per il motore e il microfiltro (v. p. 46 e 47)
- Non utilizzare mai l'apparecchio senza sacco per la polvere, altrimenti potrebbero subentrare dei danni (ad es. guasto al motore)
- NON riutilizzare i sacchi usati, i cui pori si otturano con l'uso; questo pregiudica notevolmente l'efficacia dell'aspirazione e può provocare il surriscaldamento del motore
- I sacchi umidi si rompono causando guasti al motore



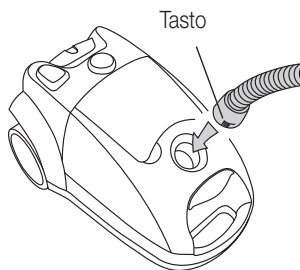

## 2. Tubo flessibile e tubo telescopico

- Introdurre la parte finale del tubo flessibile nell'aspirapolvere (finché scatta). Facendo contemporaneamente pressione sui tasti scanalati il tubo flessibile può nuovamente essere estratto
- Inserire il tubo telescopico nella bocchetta per pavimenti (la bocchetta per tessuti e quella a lancia si trovano nello scomparto accessori)
- Introdurre la parte impugnabile del tubo flessibile nel tubo telescopico

Bottone di regolazione del tubo telescopico



- La lunghezza del tubo telescopico può essere modificata: premendo il bottone sul tubo telescopico in direzione della bocchetta, il tubo può essere allungato o accorciato a piacimento

**Attenzione:** regolare la lunghezza in modo da permettere un comodo uso dell'aspirapolvere in posizione eretta (= schiena dritta).

## 3. Messa in funzione

- Estrarre il cavo di allacciamento nella lunghezza desiderata.
- Attenzione:** non tirare ulteriormente il cavo quando è completamente fuoriuscito per evitare il danneggiamento dello stesso e del dispositivo di avvolgimento.

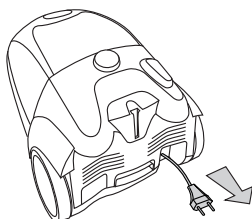

Estrarre il cavo

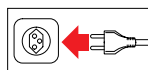

- Inserire la spina nella presa di corrente (230 V)
- L'aspirapolvere è pronto all'uso

### **Importante:**

Utilizzare l'apparecchio soltanto in locali asciutti. Controllare ogni tanto che il cavo di alimentazione non sia danneggiato o crepato.

## 4. Passare l'aspirapolvere

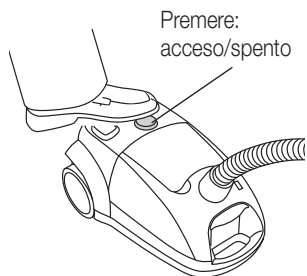

- Osservare le avvertenze di sicurezza a pagina 34 e 40
- Premendo sull'interruttore acceso/spento il motore si accende e si può cominciare a passare l'aspirapolvere



- Regolare la potenza di aspirazione girando l'interruttore acceso/spento:
  - «+» più potere aspirante
  - «-» meno potere aspirante

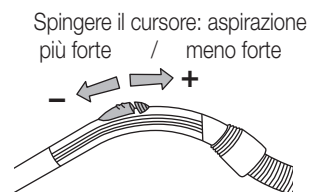

- Sull'impugnatura del tubo flessibile si trova un cursore, che spinto in avanti riduce la potenza di aspirazione e spinto indietro la fa aumentare di nuovo



### **Attenzione:**

- non aspirare mai liquidi, oggetti umidi, incandescenti, taglienti e appuntiti (ad es. acqua, frammenti di vetro, aghi, mozziconi di sigaretta, ecc.) perché potrebbero subentrare danni al sacco per la polvere o all'apparecchio  
Tenere il tubo o la bocchetta dell'aspirapolvere lontano da occhi e orecchie: pericolo di lesioni!

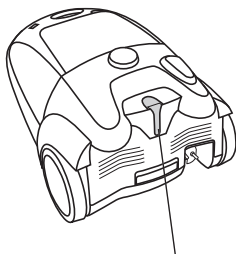

Supporti per la sistemazione della bocchetta per i pavimenti

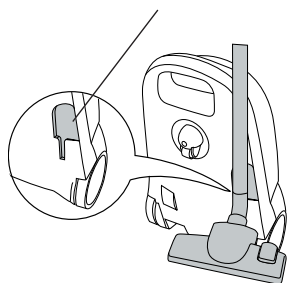

## 5. Sistemazione della bocchetta per pavimenti

- Durante le pause brevi è possibile sistemare la bocchetta per pavimenti in uno dei due supporti
- In caso di interruzioni più lunghe estrarre la spina e far riavvolgere il cavo

## 6. Dopo aver passato l'aspirapolvere

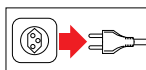

- Estrarre la spina



- Tenendo la spina, toccare ripetutamente il tasto di avvolgimento del cavo fino al suo completo riavvolgimento

**Attenzione:** badare che il cavo, prima di essere avvolto, non sia attorcigliato. Nel caso in cui il cavo non venga riavvolto completamente, estrarlo nuovamente per circa un metro, ripetere quindi il processo di avvolgimento

- Introdurre il tubo telescopico con la bocchetta per pavimenti in uno dei due supporti. Non piegare eccessivamente il cavo
- Conservare l'apparecchio in un luogo asciutto, fuori dalla portata dei bambini

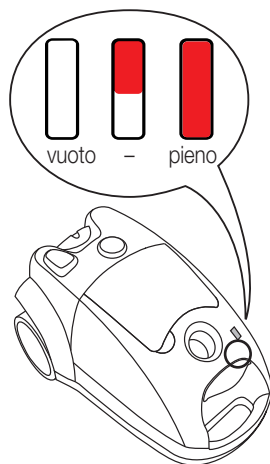

## 7. Cambiare il sacco per la polvere

Diventando rosso, l'indicatore segnala il grado di riempimento del sacco della polvere. L'indicatore misura la pressione negativa e avvisa non appena la permeabilità dell'aria si riduce, come succede in caso di sacco pieno, di intasamento della bocchetta, del tubo telescopico o del tubo flessibile.

- Col motore acceso, tenere la bocchetta in aria (la bocchetta non deve restare a terra).
- Se l'indicatore è completamente rosso, il sacco deve essere cambiato immediatamente (vedi pagina 41).
- Se l'indicatore non segnala il rosso, il sacco è vuoto o quasi.

### **Importante:**

- Non utilizzare mai l'apparecchio senza sacco per la polvere, altrimenti potrebbero subentrare dei danni (ad es. guasto al motore).
- Impiegare soltanto sacchi per la polvere "S-Bag" originali (art.-no. 7171.134).
- I sacchi per la polvere non possono essere riutilizzati, poiché i pori si otturano con l'uso; questo pregiudica notevolmente l'efficacia dell'aspirazione e può provocare il surriscaldamento del motore.
- I sacchi umidi si rompono causando guasti al motore.
- Sostituire regolarmente il filtro per il motore e il microfiltro

## 8. Pulire / sostituire il filtro

L'aspirapolvere è provvisto di due filtri che devono essere puliti risp. sostituiti a intervalli regolari:

### **Filtro del motore**

Protegge il motore in caso di danni arrecati al sacco della polvere; per questo non si può assolutamente utilizzare l'aspirapolvere senza filtro per il motore.

- Aprire il coperchio dello scomparto del sacco per la polvere
- Estrarre il sacco per la polvere col suo supporto
- Estrarre tirando verso l'alto il supporto per il filtro
- Risciacquare il filtro sotto l'acqua calda, lasciandolo poi asciugare completamente all'aria.

**Attenzione:** impiegare l'acqua corrente senza detersivi. Non toccare il filtro con le mani o altri oggetti, altrimenti si danneggia.

- Reinserrire il filtro col suo supporto (la parte nera verso il sacco per la polvere)

Il filtro del motore (art.-no. 9071.021.718) deve essere sostituito al più tardi dopo 5 ricambi del sacco o dopo 2 anni, poiché altrimenti l'apparecchio potrebbe subire dei danni.

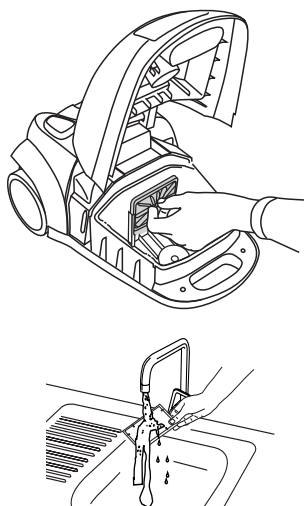

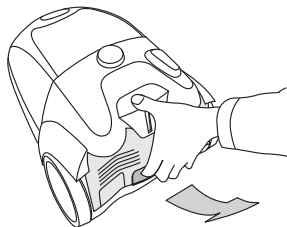

### Microfiltro dell'aria di scarico

Il microfiltro dell'aria di scarico ritiene le particelle di polvere, fuoriuscite dal sacco per la polvere.

- Aprire e sollevare il coperchio nella parte posteriore dell'aspirapolvere tirando il bottone verso l'alto.
- Estrarre il supporto con il filtro.
- Inserire un nuovo microfiltro dell'aria di scarico nel supporto (la parte bianca rivolta verso l'esterno).
- Reinscrivere il supporto con il filtro (la parte bianca rivolta verso l'esterno).

Il filtro dell'aria di scarico (art.-no. 9071.021.719) deve essere sostituito al più tardi dopo 5 ricambi del sacco o dopo 2 anni, poiché altrimenti l'apparecchio potrebbe subire dei danni.

## Pulizia / Custodia

### Pulizia

Non immergere mai nell'acqua l'apparecchio o gli accessori né lavarli sotto l'acqua corrente. Non utilizzare oggetti per la pulizia né detersivi abrasivi. Pulire con un panno umido, quindi lasciar asciugare.

### Custodia

In caso di mancato uso spegnere l'apparecchio ed estrarre la spina. Conservare l'aspirapolvere in un luogo asciutto, lontano dalla portata dei bambini.

## Disturbi di funzionamento / smaltimento

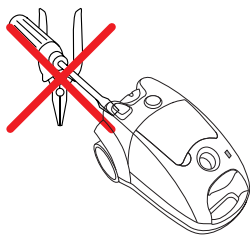

### Disturbi di funzionamento

Le riparazioni possono essere eseguite soltanto attraverso M-Service. Le riparazioni non eseguite a regola d'arte possono essere fonte di pericolo per l'utente.

Non si assumono responsabilità in caso di danni causati da riparazioni eseguite da personale non specializzato. In questi casi si estingue anche il diritto alla garanzia.

### Smaltimento

Rendere subito inutilizzabili gli apparecchi non più in uso. Estrarre la spina e tagliare il cavo di alimentazione.

Consegnare l'apparecchio presso un centro di raccolta pubblico o presso il punto vendita.



Tensione nominale	230 Volt/ 50 Hz
Potenza nominale	nom. 1400 Watt, max. 1600 Watt
Volume dell'apparecchio di base (senza tubo flessibile)	ca. 450 x 240 x 310 mm (L x A x L)
Lunghezza del cavo di alimentazione	ca. 6 m
Peso dell'apparecchio di base	ca. 5.5 kg
Materiale del corpo dell'apparecchio	plastica ABS
Regolazione della potenza di aspirazione	elettronica
Capacità del sacco per la polvere	3 litri
Indicatore del grado di riempimento	meccanico
Altezza monometrica tubo flessibile	3000 mm W
Deparassitato	secondo le norme UE
Approvato	TÜV
Garanzia del prodotto	2 anni
Garanzia del servizio	5 anni
Accessori (compresi nel prezzo)	Tubo flessibile con manico impugnabile, bocchetta per pavimenti, bocchetta per tessuti e bocchetta a lancia

### Accessori (opzioni)

Spazzola per pavimenti duri*)	art.-no. 9071.021.500
Spazzola turbo	art.-no. 7171.142
Sacchi per la polvere di ricambio (5 pezzi)	art.-no. 7171.134
Filtro di ricambio per il motore *)	art.-no. 9071.021.718
Microfiltro di ricambio *)	art.-no. 9071.021.719

\*) ottenibile presso M-Service o presso il servizio clienti

Con riserva di modifiche di costruzione ed esecuzione dell'apparecchio dovute al progresso tecnico

# Garantie / Garantie / Garanzia



**2 JAHRE PRODUKT-GARANTIE**  
**2 ANS DE GARANTIE DE PRODUIT**  
**2 ANNI DI GARANZIA**

Die MIGROS übernimmt während zwei Jahren seit Kaufabschluss die Garantie für Mängelfreiheit und Funktionsfähigkeit des von Ihnen erworbenen Gegenstandes. Nicht unter die Garantie fallen normale Abnutzung sowie die Folgen unsachgemässer Behandlung oder Beschädigung durch den Käufer oder Drittpersonen sowie Mängel, die auf äussere Umstände zurückzuführen sind.

Die Garantieverpflichtung erlischt bei Reparaturen durch nicht MIGROS-autorisierte Servicestellen. Garantieschein oder Kaufnachweis (Kassabon, Rechnung) bitte sorgfältig aufbewahren. Bei Fehlen desselben wird jeder Garantieanspruch hinfällig.

MIGROS garantit, pour la durée de deux ans à partir de la date d'achat, le fonctionnement correct de l'objet acquis et son absence de défauts. La garantie n'inclut pas l'usure normale, ni les conséquences d'un traitement non approprié, ni l'endommagement par l'acheteur ou un tiers, ni les défauts dus à des circonstances extérieures.

La garantie n'est valable que si les réparations ont exclusivement été effectuées par le service après-vente MIGROS ou par les services autorisés par MIGROS. Nous vous prions de bien vouloir conserver soigneusement le certificat de garantie ou le justificatif de l'achat (quittance, facture). Sans celui-ci aucune réclamation ne sera admise.

La MIGROS garantisce per due anni dall'acquisto l'assenza di difetti e la funzionalità del prodotto da voi acquistato. Non sono coperti dalla garanzia la normale usura nonché le conseguenze dovute a uso improprio o danneggiamento da parte dell'acquirente o di terzi come pure gli inconvenienti da imputarsi a situazioni esterne.

Gli obblighi derivanti dalla garanzia decadono in caso di riparazioni non effettuate presso i centri assistenza autorizzati MIGROS. Conservate con cura il coupon di garanzia o il documento comprovante l'acquisto (scontrino di cassa, fattura). La loro mancanza fa decadere ogni diritto derivante dalla garanzia.



**M SERVICE**  
**5 JAHRE SERVICE-GARANTIE**  
**5 ANS DE SERVICE APRÈS-VENTE**  
**5 ANNI DI GARANZIA DI SERVIZIO**

Die MIGROS garantiert während fünf Jahren den Service. Reparatur- oder pflegebedürftige Geräte werden in jeder Verkaufsstelle entgegengenommen.

MIGROS garantit un service après-vente pour la durée de cinq ans. Les articles nécessitant un service d'entretien ou une réparation sont repris à chaque point de vente.

La MIGROS garantisce il servizio dopo vendita per cinque anni. Gli articoli che necessitano un servizio manutenzione o una riparazione possono essere depositati in ogni punto vendita.

## M-Service Center / Centres M-Service / Centri M-Service

<b>BS</b>	4142	Münchenstein	Tel.	061 / 415 56 60	Fax	061 / 415 56 61
<b>BE</b>	3014	Bern		031 / 330 98 98		031 / 330 98 00
<b>GE</b>	1227	Carouge		022 / 307 29 29		022 / 307 29 00
<b>LU</b>	6036	Dierikon		041 / 455 74 44		041 / 455 71 86
<b>NE</b>	2074	Marin		032 / 755 81 11		032 / 755 88 83
<b>SG</b>	9202	Gossau		071 / 493 23 66		071 / 493 27 08
<b>TI</b>	6592	San Antonino		091 / 850 84 16		091 / 850 84 03
<b>VD</b>	1024	Ecublens		021 / 694 65 55		021 / 694 65 66
<b>VS</b>	1920	Martigny		027 / 722 35 21		027 / 722 78 42
<b>ZH</b>	8404	Winterthur		052 / 235 63 63		052 / 232 06 71
<b>ZH</b>	8005	Zürich		01 / 278 51 11		01 / 278 56 27