



TOSHIBA

The power to open people's eyes

**FARB-
FERNSEHGERÄT**

Sicherheitsvorschriften

Die folgenden Anweisungen stellen Vorbeugungsmaßnahmen dar, die beim Betrieb und Transport Ihres Fernsehgerätes zu treffen sind.

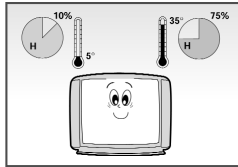

Setzen Sie das Fernsehgerät KEINEN extremen Temperaturen (unter 5°C und über 35°C) oder extremer Feuchtigkeit aus (unter 10% und über 75%).

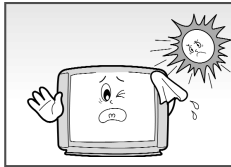

Das Fernsehgerät darf NICHT der direkten Sonnenbestrahlung ausgesetzt sein.

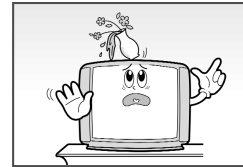

Es dürfen keine mit Flüssigkeiten gefüllten Gefäße in unmittelbarer Nähe/auf das Gerät gestellt werden.

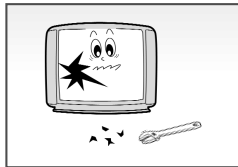

Sollte das Gerät Störungen aufweisen, versuchen Sie nicht, es selber zu reparieren. Nehmen Sie Kontakt mit qualifizierten Fachkräften auf.

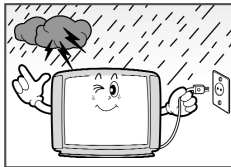

Bei Gewitter (besonders bei Blitz) ziehen Sie den Netz- und den Antennenstecker.

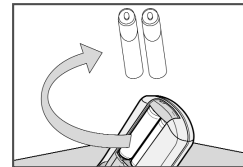

Sollte die Fernbedienung längerfristig nicht verwendet werden, nehmen Sie die Batterien heraus und lagern Sie diese kühl und trocken.

DIESES GERÄT IST NICHT FÜR DEN EINSATZ IM INDUSTRIEBEREICH VORGESEHEN

Vorsicht

	WARNUNG GEFAHR ELEKTRISCHER SCHLÄGE NICHT ÖFFNEN	
<p>WARNUNG: ZUR VERMEIDUNG VON ELEKTRISCHEN SCHLÄGEN GERÄTE-RÜCKWAND NICHT ENTFERNEN. DAS GERÄT ENTHÄLT KEINE BAUTEILE, DIE VOM BENUTZER GEWARTET ODER REPARIERT WERDEN KÖNNEN. REPARATURARBEITEN DÜRFEN NUR VON GESCHULTEM FACHPERSONAL AUSGEFÜHRT WERDEN.</p>		

Das Blitz- und das Pfeilsymbol im Dreieck sind Warnzeichen, die Sie vor Gefährdungsspannungen im Produktinneren verwarnen.



Das Ausrufezeichen im Dreieck ist ein Warnzeichen, das Sie auf die Ihrem Produkt beigegebenen wichtigen Hinweise aufmerksam macht.



Netzspannung: 220V-240V~, 50Hz (oder ist an der Rückseite des Fernsehgerätes angezeigt).

WARNUNG: UM BESCHÄDIGUNGEN DURCH FEUER ODER STROMSCHLAG VORZUBEUGEN, STELLEN SIE IHR GERÄT NICHT IM REGEN ODER IN DER FEUCHTIGKEIT AUF.



Inhaltsverzeichnis

◆ VORBEREITUNG IHRES FERNSEHGERÄTES	
■ Sicherheitsvorschriften	2
■ Vorsicht.....	2
■ Vorderleistekontrolle	4
■ Verbindungsleisten	5
■ Infrarot-Fernbedienung	6
■ Batterien in die Fernbedienung einlegen	7
■ Antennen- oder Netzkabelanschluß	7
■ Ein/Ausschalten Ihres Gerätes	8
■ Einstellung de TV-Geräts in Standby/Bereitschafts-Modus	8
■ Einstellung und Anzeige	9
■ Durchsicht.....	10
■ Anwahl der Sprache	10
◆ KANALSUCHLAUF	
■ Automatischer Kanalsuchlauf	11
■ Manueller Kanalsuchlauf	12
■ Kanalbezeichnung Eingeben	14
■ Nicht zugeordnete Kanalzahlen	15
■ Feineinstellung des Kanalempfangs	16
■ Eingestellte Kanäle Sortieren/Programmplätze Austauschen	17
◆ FERNSEHBETRIEB	
■ Änderung des Bildstandards	18
■ Bildqualitätabstimmung	19
■ Bildformatanwahl	19
■ Beim schwachen Empfangssignal können Sie die Funktion der digitalen ...	20
■ Benutzung der Funktion der Bildkontrolle (Optional)	20
■ Funktion der Einstellung des aktuellen Bildes (Optional)	21
■ Änderung des Tonstandards	21
■ Toneffekte nachstellen	22
■ Zusätzliche Toneinstellungen	23
■ Wahl des Ton-Modus	24
■ Turbo Ton wählen	25
■ Toneinstellung	25
■ Stummschalten.....	25
■ Einstellen von SLEEP TIMER	26
■ Einstellen und Aufrufen der Uhrzeit	27
■ Automatisches Ein- und Ausschalten des Fernsehgerätes	28
■ Einstellen des BLAUES BILD-Modus	29
■ Kindersicherung.....	29
◆ TV-TEXT-FUNKTION/ DECODER	
■ Der Videotext-Decoder	30
■ Videotext abrufen	31
■ Auswahl der Mehrfach-Teletextseite	32
■ Bedienen Sie sich der Taste FLOF zur Wahl der Teletextseite	33
■ Zuordnung der Teletextseite	33
◆ INFORMATION ÜBER ANSCHLUßMÖGLICHKEITEN UND BETRIEBS EMPFEHLUNGEN	
■ AV-1 Anschluß oder 2 SCART Ein/Ausgang	34
■ Anschließen an den Audio Out RCA Ausgang (Optional)	34
■ Anschluß an den Eingang RCA (AV2)	35
■ Anschluss an den hinteren S-Video Eingang (Optional)	35
■ Kopfhöreranschluß	36
■ Seitenteil des TV-Gerätes	36
■ Automatische Entmagnetisierung zum Entfernen der Farbstörstreifen	37
■ Fehlersuche.....	37

Symbole



Drücken



Wichtige



Hinweis

Vorderleistekontrolle

- Diese Abbildungen zeigen typische Ansichten.
Die aktuelle Konfiguration bei Ihrem Fernseher ist entsprechend des Modells möglicherweise anders.

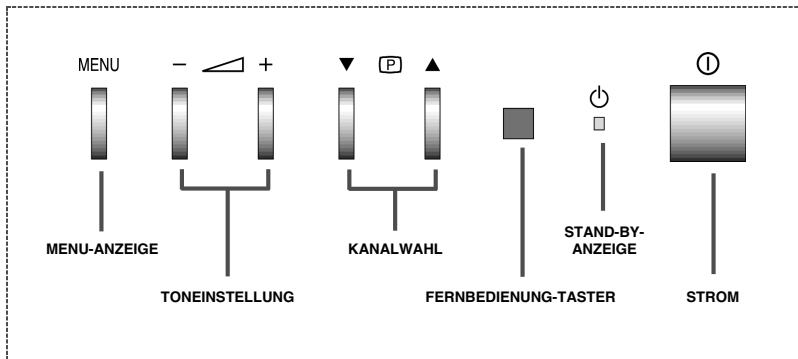

➤ Bedienelemente am Fernsehgerät verwenden

Falls die Fernbedienung gerade nicht verfügbar oder auch defekt ist, können Sie mit den Tasten an der Vorderseite des Fernsehgeräts folgende Funktionen ausführen:

- ◆ Zwischen Sendern umschalten
- ◆ Lautstärke einstellen
- ◆ Funktionen in den Bildschirmenüs wählen
- ◆ Videomodus wählen

Verwenden Sie die Tasten ▲/▼, um den Videomodus $\square 1$ oder $\square 2$ (Option) zu aktivieren:

- ◆ ... 99 → 0 → $\square 1$ → S-VIDEO (option) → $\square 2$ → 1 → 2 ...
- ◆ ... 2 → 1 → $\square 1$ → S-VIDEO (option) → $\square 2$ → 0 → 99 ...
- ◆ ... 99 ↔ 0 ↔ $\square 1$ ↔ 1 ↔ 2 ...

Die Symbole für die Bedienelemente am Gerät sind mit denen auf der Fernbedienung identisch.

Verbindungsleisten



- Diese Abbildungen zeigen typische Steckdosenanschlüsse.
Die aktuelle Konfiguration bei Ihrem Fernseher ist entsprechend des Modells möglicherweise anders.

Seite des Fernsehgerätes

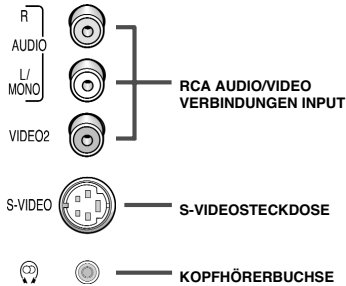

Rückseite des Fernsehgerätes

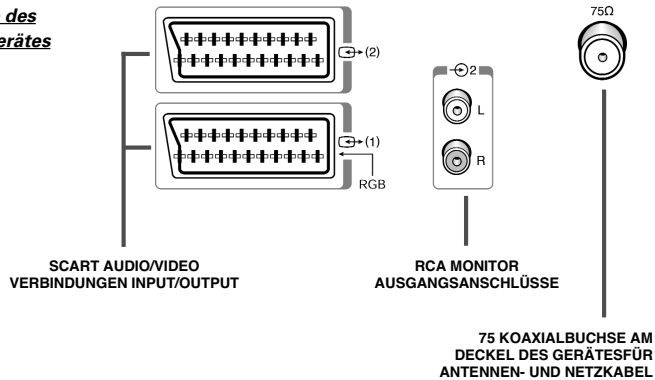

Infrarot-Fernbedienung

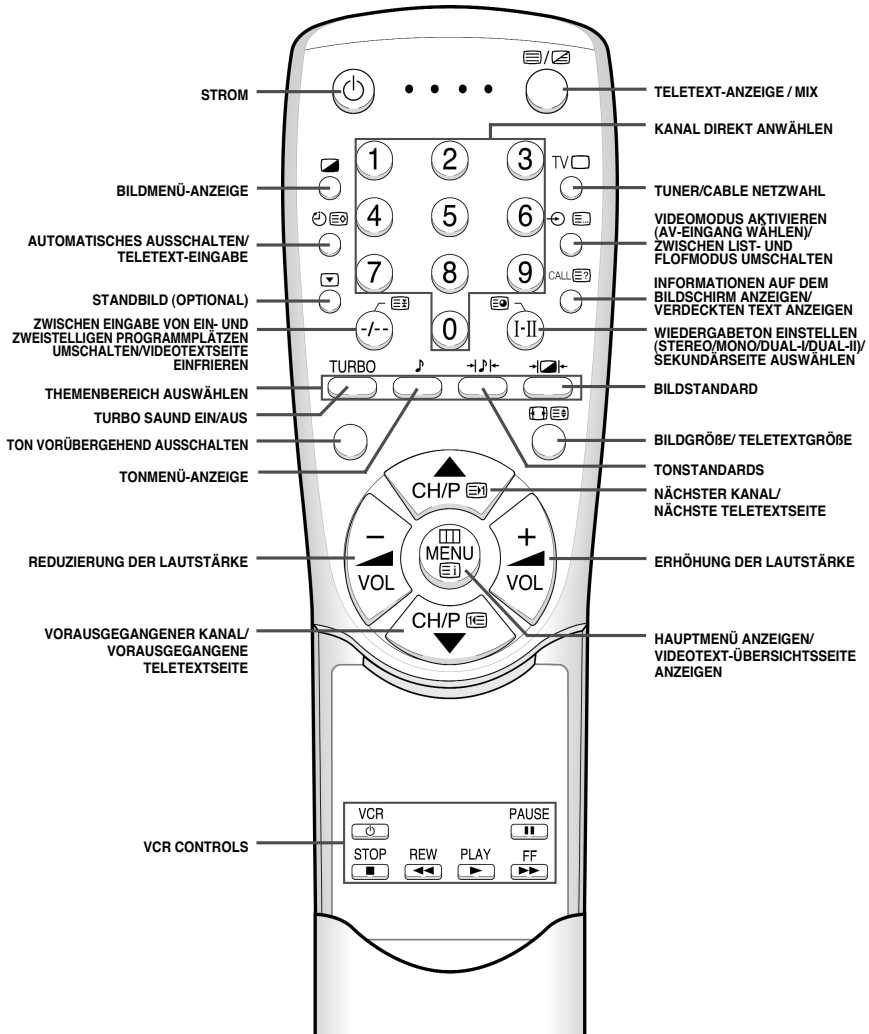

➤ **Grell künstliche Beleuchtung in der Nähe des Fernsehgeräts kann das Funktionieren der Fernbedienung negativ beeinflussen.**

Batterien in die Fernbedienung einlegen



Die Batterien sollten in die Fernbedienung eingesetzt werden:

- ◆ **Beim Kauf des Fernsehgeräts.**
- ◆ **Wenn es sich herausstellt, dass die Fernbedienung nicht funktioniert.**

- 1 Nehmen Sie den Deckel der Fernbedienung ab, drücken sie in die Pfeilrichtung (▼_{PRESS}).
- 2 Batterien einlegen, Polung beachten:
 - ◆ + der Batterie zum + der Fernbedienun
 - ◆ - der Batterie zum - der Fernbedienun
- 3 Schliessen Sie den Deckel.

- **Batterien und Akkus gehören nicht in den Hausmüll. Als Verbraucher sind Sie verpflichtet, alte Batterien und Akkus zur umweltschonenden Entsorgung zurückzugeben. Sie können alte Batterien und Akkus bei den öffentlichen Sammelstellen in Ihrer Gemeinde oder überall dort abgeben, wo Batterien und Akkus der betreffenden Art verkauft werden.**

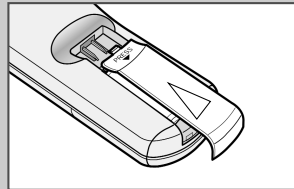
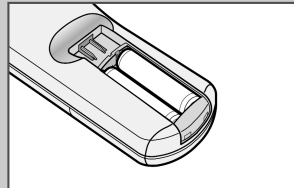
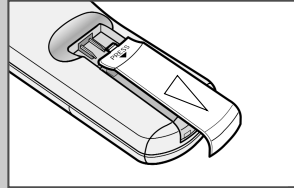

Antennen- oder Netzkabelanschluß

Damit Sie die TV-Kanäle störungsfrei empfangen, müssen die Impulse von einer der Quellen ausgehen:

- ◆ **Aussenantenne**
- ◆ **TV-Kabelnetz**

Stecken Sie das Anschlußkabel der Außenantenne oder des Kabelnetzes in die Antenneneingangsbuchse am unteren Rand der Geräterückseite.

Schließen Sie den Satellitenreceiver an die Scartbuchse des Fernsehgerätes an, bzw. schlagen Sie Informationen zum Anschluß in der Dokumentation zum Satellitenreceiver nach.

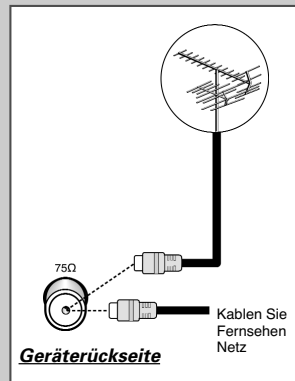

Ein/Ausschalten Ihres Geräts

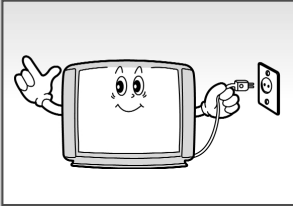

Das Anschlusskabel wird am Deckel des TV- Gerätes befestigt.

- 1 Stecken Sie den Stecker in die entsprechende Steckdose.
➤ Benutzen Sie eine Wandsteckdose mit 220 bis 240 V.
- 2 Drücken Sie die Taste "⏻" (EIN/AUS) am Fernsehgerät.
Ergebnis: Indikator Standby/Bereitschaft wird an der Vorderleiste angezeigt.
- 3 Drücken Sie die Taste **POWER** ⏻ an der Fernbedienung zum Einschalten des TV- Geräts.
Ergebnis: Das Programm, das Sie als letztes geschaut haben, wird neu gewählt.
- 4 Drücken Sie wieder die Taste "⏻" (EIN/AUS) an der Vorder- Außenseite des Geräte zum Ausschalten des TV- Geräts.

Einstellung des TV-Geräts in Standby/Bereitschafts-Modus



Ihr TV-Gerät kann in Standby- Modus eingestellt werden um den Stromverbrauch und die Abnutzung der S-Bildröhre zu verringern.

Standby-Modus kann benutzt werden, wenn Sie die Durchsicht unterbrechen möchten, z.B. beim Essen.

Beim Einschalten wird das Fernsehgerät automatisch aus Standby -Modus umgeschaltet.

- 1 Drücken Sie die **POWER** ⏻ Taste an der Fernbedienung.
Ergebnis: Bildschirm ist ausgeschaltet und Indikator Standby wird am TV-Gerät vorn eingeschaltet.
- 2 Um den Bildschirm wieder einzuschalten, betätigen Sie die **POWER** ⏻ Taste an der Fernbedienung.

➤ **Lassen Sie das TV- Gerät nicht für längere Zeit in Standby-Modus, Z. B. wenn Sie verreisen. In diesem Fall soll das Gerät ausgeschaltet werden.**

Einschalten und Anzeige



Beim Einschalten des TV-Gerätes sind drei Grundeinstellungen vorzunehmen: Sprachwahl, Kanaleinstellung und Einstellung von Datum und Uhrzeit .

- 1 Wenn sich das Fernsehgerät im Standby-Modus befindet, betätigen Sie die **POWER** .

Ergebnis: "Plug&Play" wird angezeigt. Es blinkt kurz, dann wird "Sprache" angezeigt.

- 2 Drücken Sie die Taste **▲** oder **▼** um die gewünschte Sprache zu wählen. Betätigen Sie **MENU** es erscheint die Anzeige "Ant.-Eingang Prüfen".

➤ Wenn im MENÜ keine Sprache gewählt wird, erscheint in 30 Sekunden wieder MENÜ "Sprache".

- 3 Überzeugen Sie sich, dass die Antenne an das TV angeschlossen ist. Betätigen Sie dann die Tasten **+** oder **-**.

Ergebnis: Auf dem Bildschirm erscheint MENU "Autom. speichern".

- 4 Wählen Sie Ihr Land mit Hilfe der Tasten **+** oder **-**. Um Kanäle zu suchen, betätigen Sie die Taste **▲** oder **▼** und wählen Sie "Suchlauf", dann die Tasten **+** oder **-** (siehe "Automatische Kanalwahl", S. 11). Drücken Sie die **MENU**-Taste zum Übersprung.

Ergebnis: MENÜ "Zeit" erscheint.

- 5 Drücken Sie die Taste **+** oder **-** um die Stunde oder Minute zu wählen. Drücken Sie die **▲** oder **▼** um die Stunde oder Minute zu bestimmen (siehe "Zeiteinstellung- und Anzeige", S. 27).

- 6 Zum Schluß betätigen Sie die **MENU**-Taste.

Ergebnis: Auf dem Bildschirm erscheint die Anzeige "Enjoy your watching" und der gewählte Kanal wird eingestellt.

- 7 **Wenn Sie dieses Zeichen umschalten möchten...**

- 1 Drücken Sie die **MENU**-Taste.
- 2 Drücken Sie die Taste **▲** oder **▼** zur Wahl der "Funktionen", dann die Tasten **+** oder **-**.

- 3 Drücken Sie die Taste **▲** oder **▼** zur Wahl "Plug&Play", dann die Tasten **+** oder **-**.

Ergebnis: Auf dem Bildschirm erscheint die Anzeige "Plug&Play".

Plug & Play

Ant.-Eingang Prüfen

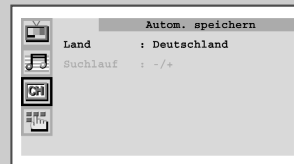

Durchsicht

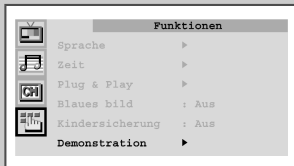
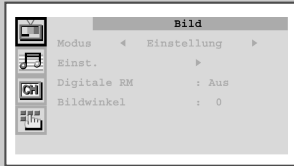

Das Fernsehgerät verfügt über ein Menüsystem, das Sie bei der Hauptmenü- Anzeige durchsehen können.

- 1 Drücken Sie die **MENU**-Taste.
- 2 Drücken Sie die Taste **▲** oder **▼**, zur Wahl der "Funktionen" drücken Sie die Tasten **+** oder **-**.
- 3 Drücken Sie die Taste **▲** oder **▼**, zur Wahl der "Demonstration" drücken Sie die Tasten **+** oder **-**.

Ergebnis: Eine Option erscheint nach der anderen.

- 4 Wenn Sie die Demonstration abbrechen möchten, drücken Sie beliebige Taste an der Fernbedienung.

Anwahl der Sprache

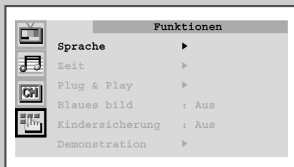
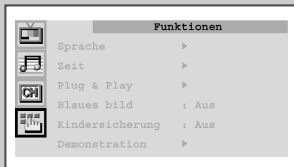

Bei der Einstellung des Fernsehgeräts müssen eine Sprache für Menüanzeigen und Optionen.

- 1 Drücken sie die **MENU**-Taste.
- 2 Drücken Sie die Taste **▲** oder **▼** zur Wahl der "Funktionen".
- 3 Drücken Sie die Taste **+** oder **-** zur Wahl der "Sprache".
- 4 Drücken Sie mehrmals die Taste **▲** oder **▼** zur Wahl der gewünschten Sprache.
- 5 Drücken Sie **TV** zur Rükcer oder, drücken Sie mehrmals die **MENU**-Taste zur Rückkehr zur normalen Durchsicht.

Automatischer Kanalsuchlauf



Sie können die Empfangsfrequenz des Fernsehgerätes auf die Ihres Landes einstellen und die Kanalnummern automatisch einstellen.

Die Kanalzahlen werden in der Reihenfolge eingestellt, in der sie in der Frequenzleiste erscheinen. Wenn Sie die Reihenfolge der automatisch eingestellten Kanalzahlen umändern möchten, lesen Sie "Eingestellte Kanäle sortieren" auf der Seite 17.

- 1 Drücken Sie die **MENU**-Taste.
- 2 Drücken Sie die Taste **▲** oder **▼** zur Wahl von "Kanal".
- 3 Drücken Sie die Taste **+** oder **-** zur Wahl von "Autom. speichern".
- 4 Drücken Sie erneut die Taste **+** oder **-**.

Ergebnis: Die Menüanzeige "Autom. speichern" erscheint gewähltes "Land".

- 5 Wählen Sie das Land, drücken sie die Taste **+** oder **-**. Verfügbare Länder: Belgie - Deutschland - Espania - France - Italia - Nederland - Schweiz - Sverige - UK - Osteuropa - Andere.
- 6 Drücken Sie die Taste **▲** oder **▼** zur Wahl von "Suchlauf" und drücken sie die Taste **+** oder **-**.

Ergebnis: Horizontale Leiste wird angezeigt und die Kanalzahlen werden in der Reihenfolge eingestellt, wie an der Frquenzleiste. Der Suchlauf endet automatisch.

- 7 Wenn die Suche und die Einstellung abgeschlossen sind, erscheint die Menüanzeige "Sortieren".

➤ **Auf dem Bildschirm erscheint die Menüanzeige "Autom. sortieren" und die Kanäle werden nach Bezeichnungen zugeordnet. Die Menüanzeige "Sortieren" wird nicht gefunden (siehe Vermerk S. 12 unten).**

Um etwas zu machen...	So...
Ordnen sie die eingestellten Kanäle zu.	Gehen sie zum Punkt 4 des Vorganges "Eingestellte Kanäle sortieren" Seite 17.
Verlassen sie die Option der Kanaleinstellung.	Drücken sie die MENU -Taste so oft bis die Menüanzeige verschwindet.

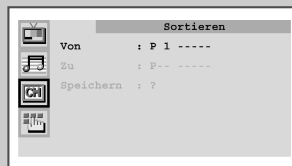
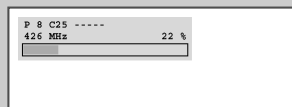
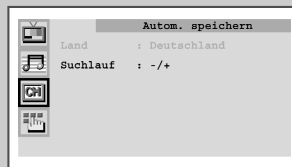
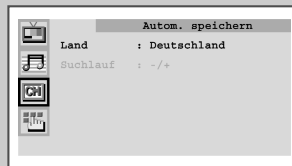
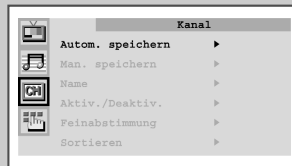

Manueller Kanalsuchlauf

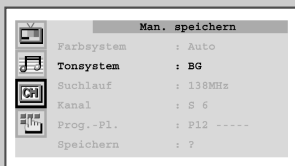
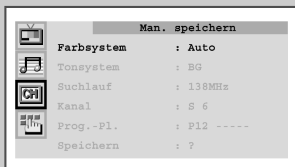
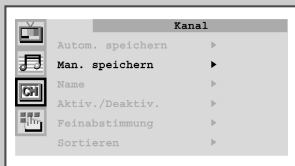
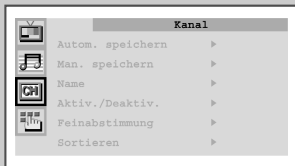

Bei manuellem Kanalsuchlauf können Sie entscheiden

- ◆ ob Sie jeden gefundenen Kanal einstellen
- ◆ sowie die Zahl für jeden belegten Kanal anwählen.

- 1 Drücken Sie die MENU-Taste.
- 2 Drücken Sie die Taste ▲ oder ▼ zur Wahl von "Kanal" dann die Taste + oder -.
- 3 Zur Wahl von "Man. speichern" drücken Sie die Taste ▲ oder ▼ und die Taste + oder -.
- 4 Drücken sie die Taste + oder - mehrmals bis zum besseren Farbsystem.

Ergebnis: Auf dem Bildschirm erscheint die Menüanzeige "Man. speichern" mit dem ausgewählten "Farbsystem".

Ergebnis: "Farbsystem" wird geändert.

Auto ↔ PAL ↔ SECAM ↔ NT4.43

➤ NT4.43 Modus "Schein" für speziellen VCR's -Videos mit der Aufnahme PAL im NTSC-Modus.

- 5 Drücken Sie die Taste ▲ oder ▼ zur Auswahl von "Tonssystem" (Sound system). Drücken Sie die Taste + oder - mehrmals bis zum besseren Tonssystem.

Ergebnis: Das "Tonssystem" wird geändert.

BG ↔ DK ↔ I ↔ L (option)

➤ Nach Frequenzabtasten wird die Senderbezeichnung automatisch gespeichert.

Manueller Kanalsuchlauf (Fortsetzung...)

GER

- | 6 | Kennen... | Drücken... |
|----|--|---|
| | Sie die einzustellende Kanalzahl | <ul style="list-style-type: none"> ◆ Sie die Taste ▲ oder ▼, um "Kanal" anzuwählen. ◆ Die Taste + oder -, um die erforderliche Nummer einzugeben. |
| | Sie die Kanalzahlen nicht, | <ul style="list-style-type: none"> ◆ Sie die Taste ▲ oder ▼, um "Suchlauf" zu wählen ◆ + oder -, um Suche zu starten. |
| | Ergebnis: Die ACP-Suchlauf-Funktion sucht alle Frequenzen ab, bis in der Fernsehanzeige die erste gefundene Kanalzahl oder der von Ihnen angewählte Kanal steht. | |
| 7 | Um dem Kanal eine Zahl zuzuordnen, wählen Sie die Taste "Prog.-Pl.". Drücken Sie auf die Taste + oder -, bis die richtige Nummerzahl erscheint. | |
| 8 | Um die Kanalzahl und die zugeordnete Fernseh-Programm-Nummer einzustellen wählen Sie "Speichern" und drücken Sie auf die Taste + oder -. | |
| | Ergebnis: In der Anzeige erscheint "OK". | |
| 9 | Zum Einstellen weiterer Fernseh-Programme setzen Sie die Bedienung nach den Punkten 6-8 fort. | |
| 10 | Wenn Sie mit der manuellen Einstellung fertig sind, drücken Sie auf TV <input type="checkbox"/> oder drücken Sie mehrmals auf die Taste MENU, um zur normalen Durchsicht zurückzuschalten. | |

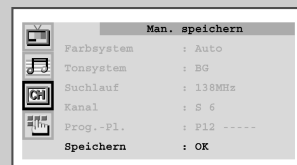
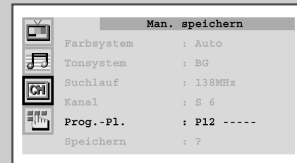
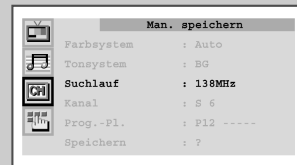
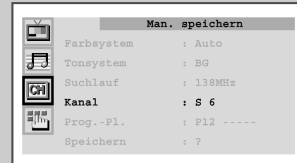

Kanalbezeichnung Eingeben

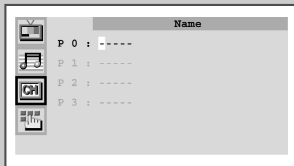
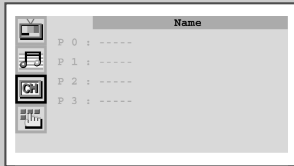

Wenn die Kanalbezeichnung gleichzeitig mit der automatischen oder manuellen Kanaleinstellung gesendet wird, wird die Sender-Kurzbezeichnung vom Fernsehgerät direkt übernommen. Doch Sie können diese Kurzbezeichnungen umändern oder eine andere Bezeichnung eingeben.

- 1 Drücken Sie die **MENU**-Taste.
- 2 Drücken Sie auf die Taste **▲** oder **▼**, um den "Kanal" anzuwählen, und drücken Sie auf **+** oder **-**.
- 3 Drücken Sie auf die Taste **▲** oder **▼**, um die "Name" anzuwählen, und drücken Sie auf **+** oder **-**.

4 Um...	Drücken auf ...
den Buchstaben oder die Zahl zu wählen	Taste ▲ oder ▼ .
zum nächsten Buchstaben zu gehen	Taste + .
Gehen Sie zum vorherigen Buchstaben	Taste - .

- Zugängliche Symbole
- ◆ Alphabet-Buchstaben (A...Z)
 - ◆ Zahlen (0...9)
 - ◆ Sonderzeichen (Leerzeichen, -)

- 5 Sie können den jeweiligen Kanal umbenennen.
- 6 Wenn Sie die Eingabe der Bezeichnung beendet haben, mit der Taste **TV**  oder durch mehrmaliges Drücken auf **MENU** zurück zum normalen Fernsehbetrieb.

Nicht zugeordnete Kanalzahlen



Nicht zugeordnete Kanalzahlen können Sie während des Abtastens nach Ihrem Wunsch auslassen. Wenn Sie die eingestellten Kanäle abtasten, werden diejenigen, die Sie zugeordnet haben, nicht angezeigt.

Alle von Ihnen zum Auslassen nicht gewählten Kanäle werden während des Abtastens eingeblendet.

- 1 Drücken Sie die **MENU**-Taste.
- 2 Drücken Sie auf die Taste ▲ oder ▼, um den "Kanal" zu wählen, und drücken Sie auf + oder -.
- 3 Drücken Sie auf die Taste ▲ oder ▼, um "Aktiv./Deaktiv." zu wählen, und drücken Sie auf + oder -.
Ergebnis: Das Menü "Aktiv./Deaktiv." wird eingeblendet.
- 4 Drücken Sie auf die Taste ▲ oder ▼, um den gewünschten Kanal anzuwählen.
- 5 Den gewünschten Kanal durch Betätigen der Taste + oder - hinzuzufügen oder zu löschen.
- 6 Nach dieser Einstellung der Kanäle schalten mit der Taste TV oder durch mehrmaliges Betätigen der **MENU**-Taste zum aktuellen Fernsehprogramm zurück.

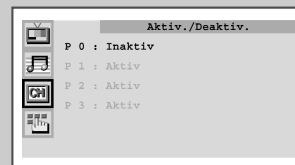
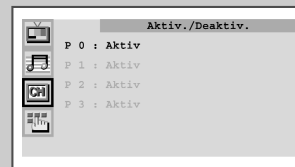
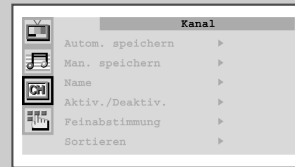

Feineinstellung des Kanalempfangs

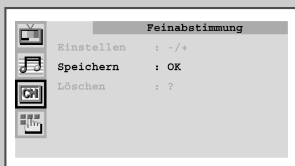
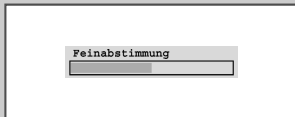
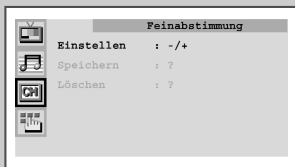
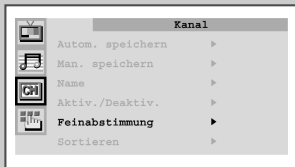
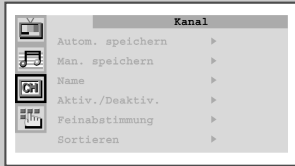

Beim störungsfreien Kanalempfang brauchen Sie keine Feinabstimmung durchzuführen, denn das geschieht automatisch beim Suchlauf und Einstellen. Sollten jedoch Korrekturen notwendig sein (Signalqualität schlecht), können Sie manuell feinabstimmen.

- 1 Drücken Sie die **MENU**-Taste.
- 2 Drücken Sie auf die Taste **▲** oder **▼**, um den "Kanal" anzuwählen, und drücken Sie auf **+** oder **-**.
- 3 Drücken Sie auf die Taste **▲** oder **▼**, um "Feinabstimmung" zu wählen, und drücken Sie auf **+** oder **-**.

Ergebnis: Am Gerät erscheint die Anzeige "Feinabstimmung" mit der gewählten "Einstellen".

- | 4 Um... | Drücken Sie auf... |
|--|--|
| ein genaues und störungsfreies Bild zu erzielen | <ul style="list-style-type: none"> ◆ dieTaste + oder -. <u>Ergebnis:</u> Die Tonqualitätmarke am horizontalen Streifen bewegt sich nach links oder rechts. |
| die Korrektur zu speichern Bild- oder Toneinstellung | <ul style="list-style-type: none"> ◆ auf das Taste ▲ oder ▼, um "Speichern" anzuwählen ◆ auf + oder -. <u>Ergebnis:</u> In der Anzeige erscheint "OK" |
| die Bild- oder Tonkorrektur zu löschen | <ul style="list-style-type: none"> ◆ Taste ▲ oder ▼ für Anwahl von "Löschen" . ◆ und + oder -. <u>Ergebnis:</u> In der Anzeige erscheint "OK". |
- 5 Haben Sie den Vorgang abgeschlossen, können Sie mit Taste **TV** oder durch mehrmaliges Betätigen der **MENU**-Taste zurück zum normalen Fernsehbetrieb.

Eingestellte Kanäle Sortieren/Programmplätze Austauschen



Sie können die Kanalzahlen austauschen, um:

- ◆ die automatische Programmplatz-Belegung umzuschichten.
- ◆ Ihre beliebtesten Programme unter leicht zu behaltenden Programmplatzzahlen eingeben.

- 1 Drücken Sie die **MENU**-Taste.
- 2 Drücken Sie auf die Taste **▲** oder **▼**, um den "Kanal" anzuwählen, und drücken Sie auf **+** oder **-**.
- 3 Drücken Sie auf die Taste **▲** oder **▼** zur Anwahl von "Sortieren" und auf **+** oder **-**.

Ergebnis: In der Anzeige erscheint das Menü "Sortieren" mit der gewählten "Von".

- 4 Drücken so oft **+** oder **-** bis die zu ändernde Programmplatz-Zahl erscheint.

Ergebnis: Das Bild des angewählten Kanals blendet sich ein.

- 5 Drücken Sie auf die Taste **▲** oder **▼** zur Wahl der "Zu".

- 6 Drücken so oft **+** oder **-** bis die von Ihnen gewünschte Programmplatz-Zahl erscheint.

Ergebnis: Der Kanalplatz-Austausch ist abgeschlossen.

Beispiel: Haben Sie "P1" für "Von" und "P3" für "Zu" gewählt, so:

- ◆ Kanal 1 belegt den Platz von Kanal 3.
- ◆ Kanal 3 belegt den Platz von Kanal 1.

- 7 **Um...** **Drücken Sie auf...**

den Austausch zu bestätigen Kanalzahlen

- ◆ Taste **▲** oder **▼** zur Anwahl von "Einstellung".
- ◆ Taste **+** oder **-**.

Ergebnis: "OK" blendet sich ein.

➤ Zum Austauschen weiterer Kanalzahlen/Programmplätze wählen Sie "Von" an und setzen Sie die Bedienung ab Punkt 4 fort.

- 8 Haben Sie den Austausch der Kanalplätze abgeschlossen, schalten Sie mit **TV** Taste oder durch mehrmaliges Drücken auf **MENU**-Taste zum normalen Fernsehbetrieb zurück.

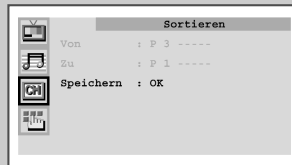
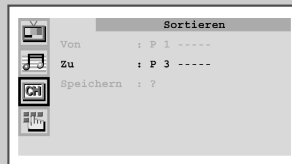
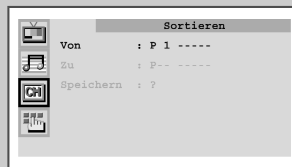
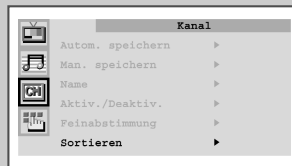
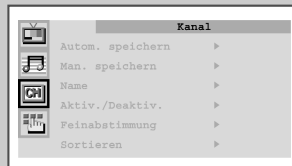

Änderung des Bildstandards

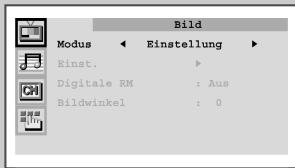
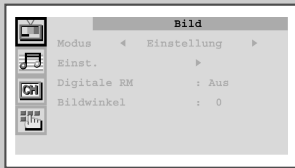

Sie können 3 Bilder auswählen, die am besten Ihren Bildqualität-Anforderungen entsprechen. Zu Ihrer Verfügung stehen folgende Bildeffekte in aufgeführter Reihenfolge:

◆ **Einstellung, Standard, Dynamisch, Normal, Weich**

- 1 Drücken Sie die **MENU**-Taste.
Ergebnis: Das Menü "Bild" blendet sich ein.
- 2 Drücken Sie auf die Taste **+** oder **-**, um den "Modus" zu wählen.
- 3 Drücken Sie mehrmals auf **+** oder **-**, um alle 5 möglichen Effekte abzutasten: **Einstellung, Standard, Dynamisch, Normal, Weich**.
- 4 Sagen Ihnen die Einstellungen zu, drücken Sie auf die **TV** -Taste oder mehrmals auf die **MENU**-Taste zum Zurückschalten zum normalen Fernsehbetrieb.

Zu diesem Zweck können Sie die Tasten an der Fernbedienung betätigen.

Um die erforderlichen Bildeffekte anzuwählen, drücken Sie einfach auf **P.STD** (Bildstandard) an der Fernbedienung.

Ergebnis: Folgende Bildeffekte in aufgeführter Reihenfolge:

Einstellung ↔ Standard ↔ Dynamisch ↔ Normal ↔ Weich

➤ **Sie können direkt das Bild-Menü mit der Taste "P.MENU" an der Fernbedienung aufrufen.**

Bildqualitätstabstimmung



Unser Fernsehgerät bietet Ihnen mehrere Möglichkeiten zur Bildqualitätstabstimmung:

◆ **Farbwert, Kontrast, Helligkeit, Schärfe, Farbe, Farbton (nur NTSC)**

- 1 Drücken Sie die **MENU**-Taste.
Ergebnis: Das Menü "Bild" blendet sich ein.
- 2 Drücken Sie die Taste **+** oder **-**.
- 3 Drücken Sie zur Anwahl der "Einst." die Taste **▲** oder **▼** und dann die Taste **+** oder **-**.
Ergebnis: Rufen Sie das Menü "Einst." ab.
➤ Wählen Sie im "Einstellung", "den "Modus" an, blendet sich das Menü "Einst." ein.
- 4 **Zum Korrigieren von... Drücken Sie...**
 - ◆ Farbwert ◆ die Taste **+** oder **-**.
Ergebnis: Sie wählen die erforderliche Option (Normal, Warm 1/2, Kalt 1/2).
 - ◆ Kontrast ◆ die Taste **+** oder **-**.
Ergebnis: Horizontalbalken eingeblendet.
 - ◆ Helligkeit
 - ◆ Schärfe
 - ◆ Farbe
 - ◆ Farbton (nur NTSC)
- 5 Sind Sie mit Einstellungen zufrieden, schalten Sie mit **TV** -Taste oder durch mehrfaches Betätigen der **MENU**-Taste auf Normalbetrieb zurück.

- Das Fernsehgerät besitzt ein "automatisches Entmagnetisierung" system, welches immer beim Vorhandensein einer Schnittstelle eingeschaltet wird. Zur Entmagnetisierung des Bildschirms schalten Sie die Stromversorgung ab. Drücken Sie die Taste " " (EIN/AUS) an der äußeren Vorderleiste (siehe "Automatische Entmagnetisierung zur Beseitigung der Farbstreifen", S. 37).
- Änderungen zu diesen Einstellungen werden bei der Funktion im Standard-Modus gespeichert und beim Einschalten des Fernsehgeräts aufgerufen.

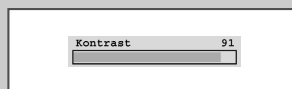
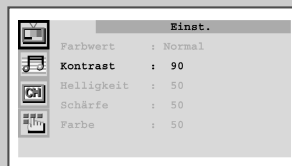
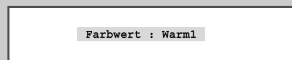
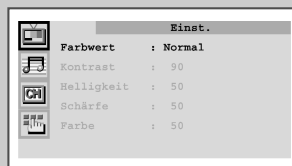

Bildformatanwahl (je nach dem TV-Modell)

Sie können das gewünschte Bildformat mit der Taste " " anwählen.

Folgende Bildformate sind in der gegebenen Reihenfolge verfügbar:

- ◆ Auto wide, Panorama, 16:9, 4:3 (Normal), Zoom1, Zoom2
- ◆ Normal, Zoom, 16:9



Beim schwachen Empfangssignal können Sie die Funktion der digitalen

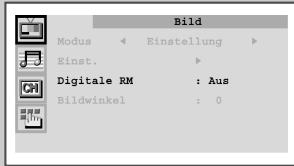

Digitale RM : Ein

Geräuschunterdrückung aktivieren, was zur Verringerung der statischen Geräusche und Verbesserung der schärfe führt.

- 1 Drücken Sie die **MENU**-Taste.

Ergebnis: Am Bildschirm erscheint die Menü- Anzeige "Bild" .

- 2 Drücken Sie die Taste **+** oder **-**.

- 3 Drücken Sie die Taste **▲** oder **▼** zur Wahl der "Digitale RM".

- 4 Drücken Sie **+** oder **-** zur Wahl von "Ein".

- 5 Haben Sie die Einstellung beendet, schalten Sie mit **TV**-Taste oder durch mehrfaches Betätigen der **MENU**-Taste auf Normalbetrieb zurück.

Benutzung der Funktion der Bildkontrolle (Optional)

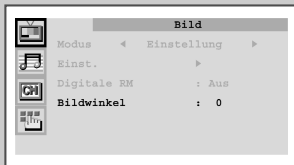

Bildwinkel : 1

Weist das Bild Schrägstellen auf, können Sie die Bildwiedergabe verbessern.

- 1 Drücken Sie die **MENU**-Taste.

Ergebnis: Auf dem Bildschirm erscheint die Menü-Anzeige "Bild" .

- 2 Drücken Sie die Taste **+** oder **-**.

- 3 Drücken Sie die Taste **▲** oder **▼** zur Wahl von "Bildwinkel".

- 4 Zur Korrektur von "Bildwinkel"(±7) drücken Sie die Taste **+** oder **-**.

- 5 Wenn die Einstellung Ihren Vorstellungen entspricht, schalten Sie mit **TV**-Taste oder durch mehrfaches Betätigen der **MENU**-Taste auf Normalbetrieb zurück.

Funktion der Einstellung des aktuellen Bildes (Optional)

Beim Zuschauen eines Fernsehprogramms können Sie das Bild stoppen.

Um...	Drücken Sie...
das aktuelle Bild zu stoppen	die Taste STILL PICTURE .
zur normalen Wiedergabe zurückzuschalten	nochmal die Taste STILL PICTURE .



Änderung des Tonstandards

Für eine Sendung können Sie ein Spezialeffekt auswählen. Folgende Tonformate sind in der gegebenen Reihenfolge verfügbar:

◆ *Einstellung, Standard, Musik, Film, Sprache*

- 1 Drücken Sie die **MENU**-Taste.
- 2 Drücken Sie die Taste **▲** oder **▼** zur Wahl "Ton" und drücken Sie die Taste **+** oder **-**.
- 3 Drücken Sie die Taste **+** oder **-**, um alle 5 Tonformate durchzugehen: **Einstellung, Standard, Musik, Film, Sprache**
- 4 Entspricht die Einstellung Ihren besten Eindrücken, schalten Sie mit **TV** □ -Taste oder durch mehrfaches Betätigen der **MENU**-Taste auf Normalbetrieb zurück.

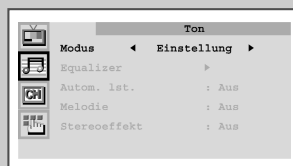
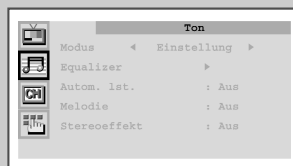

Während einer Sendung können Sie mit Hilfe der Fernbedienung den Typ des Toneffektes wählen.

Drücken Sie dazu die **S.STD**-Taste (Tonstandard) an der Fernbedienung.

Ergebnis: Folgende Tonformate sind in der angeführten Reihenfolge verfügbar:

Einstellung ↔ Standard ↔ Musik ↔ Film ↔ Sprache



➤ **Drücken Sie unmittelbar die S.MENU-Taste an der Fernbedienung zum Aufrufen der Tonmenü-Anzeige.**

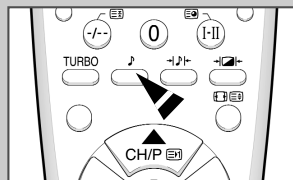
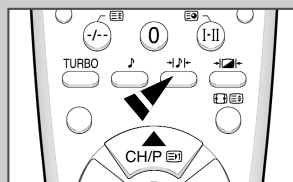

Toneffekte nachstellen

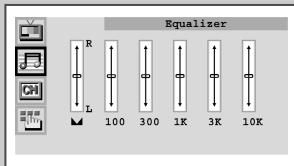
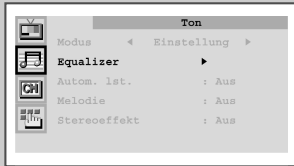
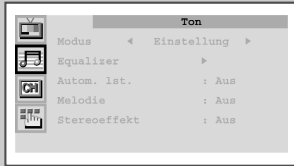

Toneinstellungen können nach Ihrem Geschmack nachgestellt werden.

- 1 Drücken Sie die **MENU**-Taste.
- 2 Drücken Sie die Taste **▲** oder **▼** zur Wahl von "Ton" und drücken Sie dann die Taste **+** oder **-**.
- 3 Drücken Sie die Taste **▲** oder **▼** zur Wahl von "Equalizer".
➤ Haben Sie den Normal-Modus gewählt, erscheint "Equalizer".

- 4 Drücken Sie die Taste **+** oder **-**.

Ergebnis: Menü-Anzeige "Equalizer".

- 5 **Zur...** **Drücken Sie... ..**

Änderung der Einstellung die Taste **▲** oder **▼**.

Weiter zur nächsten Einstellung die Taste **+**.

Zurück zur vorherigen Einstellung die Taste **-**.

- 6 Entsprechen die Einstellungen Ihren Vorstellungen, schalten Sie mit **TV** -Taste oder durch mehrfaches Betätigen der **MENU**-Taste auf Normalbetrieb zurück.

➤ **Beim Normal-Modus werden die geänderten Einstellungen gespeichert und beim Einschalten des Fernsehgerätes aufgerufen.**

Zusätzliche Toneinstellungen (je nach dem TV-Modell)



Folgende Toneinstellungen können nach Ihrem Geschmack nachgestellt werden.

- ◆ **Autom. Ist.**
Jeder Sender besitzt eigene Signalwerte. Deswegen ist die Tonregelung bei jedem Kanalwechsel umständlich.
Bei niedrigem Modul-Signal ermöglicht Ihnen Autom. Ist. automatische Tonnachstellung des gewünschten Kanals mittels Reduzierung des Tonausgangs.
- ◆ **Melodie**
Sie können beim Ein/Aus des Fernsehgeräts störungsfreie Tonsignale hören.
- ◆ **Stereoeffekt / Surround-effekt**
"Stereoeffekt" verwandelt den Mono-Tonsignal in zwei identische Kanäle - linken und rechten. Wenn Sie die Funktion "Stereoeffekt" oder "Surround-effekt" ein- bzw. ausschalten, so gilt dies für alle Tonqualitäten (Standard, Musik, Film und Sprache).

- 1 Drücken Sie die **MENU**-Taste.
- 2 Drücken Sie die Taste **▲** oder **▼** zur Wahl von "Ton" und drücken Sie dann die Taste **+** oder **-**.
- 3

Zur ...	Drücken Sie....
Änderung der Optionen	die Taste ▲ oder ▼ .
Auswahl der gewünschten Option (Ein/Aus)	die Taste + oder - .
- 4 Entsprechen die Einstellungen Ihren Vorstellungen, schalten Sie mit **TV**-Taste oder durch mehrfaches Betätigen der **MENU**-Taste auf Normalbetrieb zurück.

➤ **Hergestellt unter Lizenz von Dolby Laboratories Licensing Corporation. DOLBY, das Doppel-D-Symbol  und VIRTUAL sind Warenzeichen der Dolby Laboratories Licensing Corporation.**

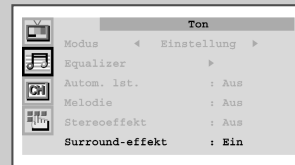
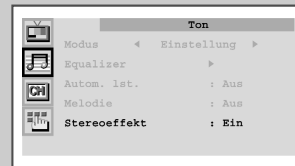
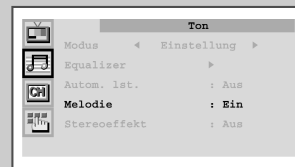
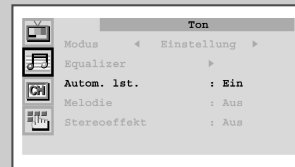
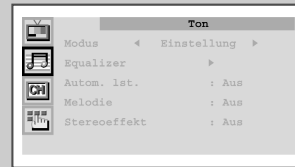

Wahl des Ton-Modus (je nach dem TV-Modell)



Die "S.MODE I-II" Taste zeigt die Verarbeitung und Ausgang/Auslösung vom Audiosignal. Wenn die Stromversorgung abgeschaltet ist, schaltet der Modus automatisch zu "Dual-I" oder "Stereo" um - je nach dem aktuellen Transmissions-Modus.

	Sendetyp	Auf-Schirm Anzeige
NICAM Stereo	Standardsendung audio	MONO (Normalbenutzung)
	Regelmässig + NICAM Mono	MONO ↔ MONO NICAM (Normal)
	NICAM Stereo	STEREO ↔ MONO NICAM (Normal)
	NICAM Dual-I/II	Dual-I → Dual-II → MONO NICAM NICAM (Normal) ↑ ↑
A2 Stereo	Standardsendung audio	MONO (Normalbenutzung)
	Bilingual or Dual-I/II	Dual-I ↔ Dual-II
	Stereo	STEREO ↔ MONO (Gezwungen mono)

- ◆ **Haben sich die Empfangsbedingungen verschlechtert, können Sie mit Hilfe der S.MODE I-II-Taste zum MONO-Modus wechseln.**
- ◆ **Ist das Stereosignal schwach (sowie abwechselnd Stereo/Mono) und automatische Einschaltung erfolgt, schalten Sie um auf Mono.**
- ◆ **Wenn im AV-Modus ein Mono-Ton ertönt, stecken Sie den Stecker in die Eingangsbuchse "L" an der Leiste. ertönt der Mono-Ton nur aus dem linken Lautsprecher, drücken Sie die S.MODE I-II-Taste.**

Turbo Ton wählen



Turbo-Ton betont hohe und niedrige Tonfrequenzen (schließt auch andere Effekte ein).

Um bei einer Film- oder Musikdarbietung einen zauberhafteren und dynamischen Ton zu genießen, drücken Sie die **TURBO**-Taste an der Fernbedienung.

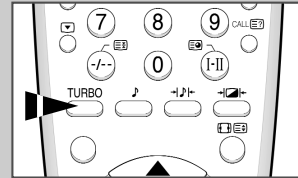

Turbo-sound : Ein

Tonregelung

- ◆ Drücken Sie die **+** Taste, um die Lautstärke lauter zu stellen (Cursor bewegt sich nach).
- ◆ Drücken Sie die **-** Taste, um die Lautstärke leiser zu stellen (Cursor bewegt sich nach rechts).



Toneinstellung speichern:

- ◆ Beim Umschalten des Fernsehgeräts in Bereitschaftsmodus.
- ◆ Beim Ausschalten des Fernsehgeräts mit der "①" (EIN/AUS)-Taste an der Vorderleiste.
- ◆ Beim Abschalten der Stromversorgung.

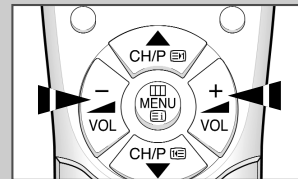

Lautstärke 12

Stummschaltung

Sie können den Ton stummschalten, wenn Sie z. B. ein Telefongespräch führen möchten.

- 1 Drücken Sie die Taste "☒".
Ergebnis: Der Ton wird ausgeschaltet und "☒" angezeigt.
- 2 Wenn Sie den Ton wieder in der gleichen Lautstärke einschalten möchten, drücken Sie erneut die Taste "☒".

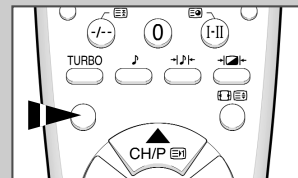

Einstellung von SLEEP TIMER



Durch Einstellen des Timers wird Ihr Fernsehgerät nach einer Zeitvorgabe von 30 bis 180 Minuten mit der "⏻" Taste automatisch in Bereitschaft geschaltet.

- 1 Drücken Sie die Taste "⏻" an der Fernbedienung.

Ergebnis:

Ist der SLEEP TIMER... Blendet sich ein...

bereits eingestellt die Zeitangabe bis zur Schaltung des Gerätes in Bereitschaft

noch nicht eingestellt Das Wort "Aus".

- 2 Drücken Sie mehrfach die Taste "⏻" und wählen Sie die vorgegebenen Zeitabschnitte ab (30,60,90,120,150,180).

Ergebnis: Wenn die eingestellte Zeit abgelaufen ist, schaltet das Fernsehgerät automatisch in den Standby-Modus um.

- 3 Um die Funktion SLEEP TIMER zu deaktivieren, drücken Sie mehrfach die Taste "⏻" bis zur Anwahl "Aus".

Einstellen und Aufrufen der Uhrzeit



Sie können die Fernsehuhhr so einstellen, daß die Uhrzeit beim Drücken der Taste " " eingblendet wird.

Möchten Sie die Automattiktimer Ein/Aus benutzen, sollen Sie die Uhrzeit ebenfalls einstellen.

➤ **Die Uhrzeiteinstellung wird beim Drücken der Taste "1" (EIN/AUS) an der Vorderleiste reaktiviert.**

- 1 Drücken Sie die MENU-Taste.
- 2 Drücken Sie die Taste ▲ oder ▼, und die "Funktionen" anzuwählen, und dann die Taste + oder -.
- 3 Drücken Sie die Taste ▲ oder ▼, und die "Zeit" anzuwählen, und dann die Taste + oder -.

Ergebnis: Das Menü "Zeit" mit der angewählten "Uhrzeit" wird eingblendet.

- 4

Um...	Drücken Sie...
auf die Uhr oder die Minuten zu schalten	die Taste + oder -.
die Uhrzeit oder die Minuten einzugeben	die Taste ▲ oder ▼.
- 5 Ist der Vorgang abgeschlossen, schalten Sie mit TV-Taste oder durch mehrfaches Betätigen der MENU-Taste auf Normalbetrieb zurück.
- 6

Zur Anzeige...	Drücken Sie die Taste " " ...
Der Kanalinformation	Einmal.
Der aktuellen Uhrzeit	Zweimal.
- 7 Um die Anzeige zu deaktivieren, drücken Sie wieder die Taste " " .

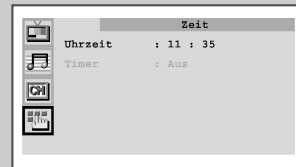

Automatisches Ein- und Ausschalten des Fernsehgerätes

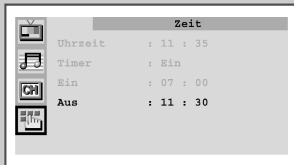
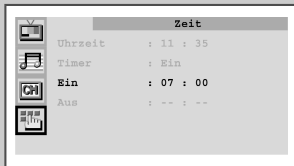
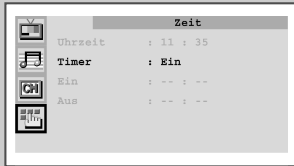

Sie können die Timers Ein/Aus so einstellen, daß das Fernsehgerät:

- ◆ **Automatisch einzuschalten und die Kanalzahl nach Ihren Wünschen auf vorgegebene Uhrzeit einzustellen.**
- ◆ **Automatisch um die vorgegebene Uhrzeit einzuschalten.**

➤ **Erster Schritt: Die Fernseheruhrzeit einstellen (siehe: Einstellung und Anzeige der aktuellen Uhrzeit" am Vorkanal). Haben Sie die Uhrzeit noch nicht eingestellt, erscheint die Anzeige "Bitte zuerst die Uhrzeit".**

- 1 Drücken Sie die **MENU**-Taste.
- 2 Drücken Sie die Taste **▲** oder **▼** zur Anwahl der "Funktionen" und dann die Taste **-** oder **+**.
- 3 Drücken Sie die Taste **▲** oder **▼** zur Anwahl der "Zeit" und dann die Taste **-** oder **+**.

Ergebnis: Das Menü "Zeit" wird eingeblendet.

- 4 Drücken Sie die Taste **▲** oder **▼**, um die "Zeit" anzuwählen.
- 5 Drücken Sie die Taste **-** oder **+**, um den Modus "Ein" einzustellen.

Ergebnis: Die Menüs "Ein" und "Aus" werden eingeblendet

- 6 Drücken Sie die Taste **▲** oder **▼**, um die "Ein" anzuwählen.
- 7 Geben Sie die gewünschte Einschalt-Zeit des Fernsehgerätes ein.

Um...	Drücken Sie...
auf Minuten oder die Uhr zu schalten	die Taste - oder + .
die Uhr oder die Minuten zu korrigieren	die Taste ▲ oder ▼ .

- 8 Auf gleiche Weise wird die Ausschalt-Zeit des Fernsehgerätes eingestellt.
- 9 Haben Sie die Einstellung "Ein/Aus" abgeschlossen, schalten Sie mit **TV**-Taste oder durch mehrfaches Betätigen der **MENU**-Taste auf Normalbetrieb zurück.

➤ **Automatikausschalten**

Wurden nach dem Einschalten des Fernsehgerätes mit der Funktion "Ein" binnen 3 Stunden keine funktionellen Tasten betätigt (einschließlich der Tasten an der Fernbedienung und der Vorderleiste), schaltet das Fernsehgerät von selbst aus.

Einstellen des BLAUES BILD-Modus



Wird kein Signal bzw. ein Schwachsignal empfangen, verwandelt sich der Blau-firm automatisch in ein Schirmbild mit akustischem Grundgeräusch.

Möchten Sie die von Störungen begleitete Wiedergabe weiter mitverfolgen, sollten Sie den "Blaues bild"-Modus "Ausschalten".

- 1 Drücken Sie die **MENU**-Taste.
- 2 Drücken Sie die Taste **▲** oder **▼**, um die "Funktionen" anzuwählen, und dann die Taste **-** oder **+**.
- 3 Drücken Sie die Taste **▲** oder **▼** zur Anwahl von "Blaues bild" .
- 4 Drücken Sie die Taste **-** oder **+**, um die erforderliche Funktion (Ein/Aus) anzuwählen.
- 5 Ist der Vorgang abgeschlossen, schalten Sie mit **TV** -Taste oder durch mehrfaches Betätigen der **MENU**-Taste auf Normalbetrieb zurück.



Kindersicherung

Ist ein Program mit der Programm-Sperre gesichert, wird der Bildschirm blau. In diesem Fall kann die Kindersicherung durch Betätigen der Tasten an der Vorderleiste nicht aufgehoben werden.

- 1 Drücken Sie die **MENU**-Taste.
- 2 Drücken Sie die Taste **▲** oder **▼**, um die "Funktionen" anzuwählen, und dann die Taste **-** oder **+**.
- 3 Drücken Sie die Taste **▲** oder **▼** zur Anwahl von "Kindersicherung".
- 4 Drücken Sie die Taste **-** oder **+**, um die erforderliche Funktion (Ein/Aus) anzuwählen.
- 5 Ist der Vorgang abgeschlossen, schalten Sie mit **TV** -Taste oder durch mehrfaches Betätigen der **MENU**-Taste auf Normalbetrieb zurück.



- **Die Fernbedienung sollte unzugänglich für Kinder sein aufbewahrt werden, damit sie sich das gesperrte Programm nicht anschauen können. Um die Kindersicherung aufzuheben:**
 - ◆ Die Kennzahl durch Betätigen der **▲**, **▼**, Zifferntasten eingeben.
 - ◆ Löschen Sie das Menü "Kindersicherung".
- **Ist in irgendeinem Programm die Kindersicherung aktiviert, können Sie das Menü "Kanal" nicht aufrufen (die Anzeige "Nicht verfügbar" wird eingeblendet).**

Der Videotext-Decoder

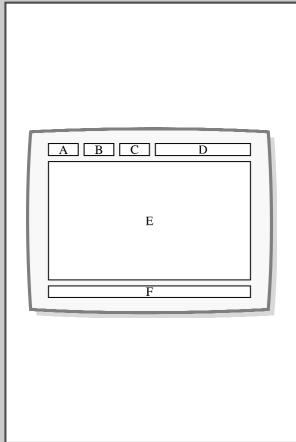

Die meisten Fernsehkanäle strahlen Videotexte aus, die Seiten mit Text-Informationen übertragen wie:

- ◆ **Fernsehprogramme**
- ◆ **Nachrichten**
- ◆ **Wetterbericht**
- ◆ **Sportmeldungen**
- ◆ **Untertitel für gehörgeschädigte Personen**

Die Videotextseiten sind nach 6 Kategorien gebaut:

Kategorie/Teil	Inhalt
A	Nummer der angewählten Videotextseite
B	Sender-Identifikation
C	Aktuelle Seitennummer oder der Such-Status
D	Datum und Uhrzeit
E	Videotext
F	Status der Information

Videotext abrufen



Sie können jederzeit die Informationen der Videotextseiten abrufen, doch die Signalqualität muß gut sein, sonst:

- ◆ können Informationen verlorengehen
- ◆ können einige Seiten nicht übertragen werden.

Um den Videotextbetrieb zu aktivieren und Seiteninhalte auf dem Bildschirm sichtbar zu machen:

- 1 Durch Betätigen der ▲ (☐) oder ▼ (☐) Taste wählen Sie das Fernsehprogramm, dessen Videotextseiten Sie abrufen möchten.
- 2 Drücken Sie "☐/☐" (TTX/MIX) um den Videotext-Modus zu aktivieren.
Ergebnis: Der Seiteninhalt (Seite 100) erscheint. Er kann durch wiederholtes Drücken der INDEX (☐)-Taste reaktiviert werden.
 ➤ Drücken Sie wiederholt die "☐/☐" (TTX/MIX) Taste, um die Betriebsart zu wechseln:
 TV Modus → Teletext Modus → Doppelter Teletext Modus
 ↶ TV & Teletext gemischter Modus. ↷
- 3 Drücken Sie die "☐/☐" (TTX/MIX) Taste zweimal, um den doppelten Teletext Modus (je nach Modell) zu aktivieren.
 ➤ **Doppelter Teletext**
 Wird die "☐/☐" (TTX/MIX) Taste zweimal gedrückt, teilt sich der Bildschirm in zwei Hälften auf. Eine Hälfte ist für Fernsehen und die andere für TTX. Diese doppelte Teletext Funktion ermöglicht es Ihnen, TV und TTX auf einem einzigen Bildschirm gleichzeitig zu sehen, ohne den Modus wechseln zu müssen.
- 4 Mit der TV☐-Taste auf die normale Fernsehübertragung zurückschalten.

- **Wenn beim Zuschauen von TTX irgendein entstelltes unklares Symbol erscheint, überzeugen Sie sich, daß die TTX-Sprache identisch mit der des Funktions-Modus ist. Wenn die Sprachen unterschiedlich sind, wählen Sie die gleiche Sprache mit TTX F ein the "Funktionen" menu modus.**

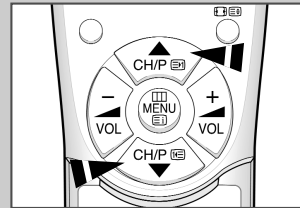
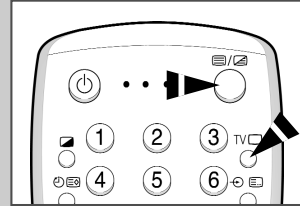

Auswahl der Mehrfach-Teletextseite

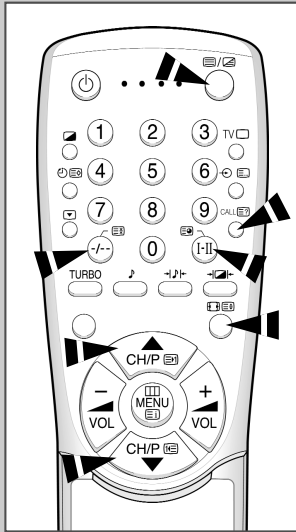

Drücken sie die Ziffern-Tasten an der Fernbedienung zur Eingabe der Seitennummer:

- 1 Nummer der gewünschten im Inhaltsverzeichnis angegebenen Seite mit den Ziffern-Tasten dreistellig eingeben.

Ergebnis: Der Seitenzähler blendet sich vergrößert ein und die Seite erscheint.

- 2 Ist unter gewählter Seitennummer eine andere Zusatzseite zusammengefaßt, werden diese auf dem Bildschirm nacheinander geblättert. Drücken Sie die HOLD (HOLD)-Taste zum Stoppen der gegebenen Seite. Drücken Sie die HOLD-Taste zur Fortsetzung.

- 3 Sie können verschiedene Bildwiedergabeoptionen auswählen:

Zur Wiedergabe....	Drücken sie....
◆ der Teletextinformation und des optimalen Empfangs	TTX/MIX (TTX/MIX)
◆ des verdeckten Texte (z.B. Spielaufösungen)	REVEAL (REVEAL)
◆ des Normalen Bildschirms erneut Öffnen	Öffnen REVEAL (REVEAL)
◆ der Zusatzseite mit der vierstelligen Ziffer	Unterseite (SUB)
◆ der nächster Seite	Seite auf (NEXT)
◆ der vorrgehenden Seite	Seite ab (PREV)
◆ Buchstaben mit doppelter Schrifthöhe	Größe (SIZE)
• in der oberen Bildschirmhälfte	◆ einmal
• in der unteren Bildschirmhälfte	◆ zweimal
◆ Normale Schrifthöhe	◆ dreimal

Bedienen Sie sich der Taste FLOF zur Wahl der Teletextseite

GER

Verschiedene Themen, die in Teletextseiten eingeschlossen sind, sind farbkodiert und können leicht gewählt werden, wenn Sie die Farbtasten an der Fernbedienung drücken.

- 1 Drücken Sie die "☰/☒" (TTX/MIX) Taste zum Aufrufen der Seite des Teletextinhaltes.
- 2 Drücken Sie die Farbtaste des entsprechenden Themas, das Sie auswählen möchten.
(Verfügbare Themen sind in der Zeile der Statusinformation angegeben).

Ergebnis: Die Seite ist mit einer farbkodierten Zusatzinformation gezeigt, die auf die gleiche Weise gewählt werden kann.

- | 3 | Zur Wiedergabe... | Drücken Sie: |
|---|----------------------------|------------------|
| | Der vorhergehender Sprache | Die rote Taste. |
| | Der nächsten Seite | Die grüne Taste. |
- 4 Haben Sie den Vorgang beendet, drücken Sie die TV  Taste zur Rückkehr zum normalen Empfang.

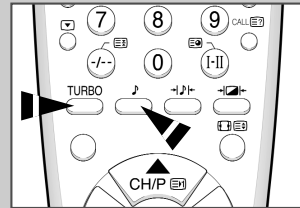
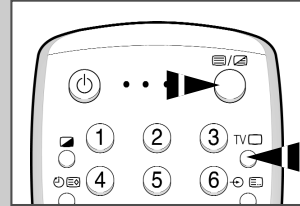

Zuordnung der Teletextseite

Es können bis zu vier Teletextseiten zusammengefaßt werden.

- 1 Wählen Sie den Modus Übersichtseite.
Ergebnis: Auf dem Bildschirm unten erscheinen vier dreistellige Nummer verschiedener Farben.
- 2 Drücken Sie die entsprechende Farbtaste für die zu ersteze Seite.
- 3 Geben Sie die Nummer der neuen Seite mit Hilfe der Zifferntasten ein.
- 4 Wiederholen Sie die Punkte 2 und 3 für jede eingegangene Seite.
- 5 Drücken Sie die STORE (☒) Taste bis entsprechender Block zu blinken beginnt.

➤ **Mit der Taste  schalten Sie zwischen List- und Flofmodus um.**



AV-1 -Anschluß oder 2 SCART Ein/Ausgang

- AV-1 wird für die Anlagen mit RGB -Ausgang benutzt, wie z.B. Computerspielgeräte, Video-CD oder VCR.

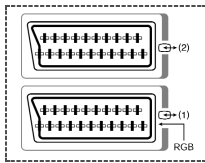

Rückseite des Fernsehgerätes

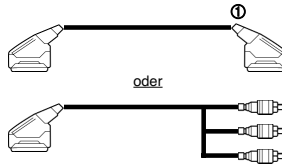

- ① Dieses Ende kann an
- ◆ SCART-Anschluß angeschlossen werden, sowie an
 - ◆ Drei Anschlüsse RCA (video+audio L und R)

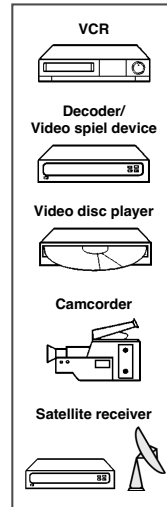

Anschließen an den Audio Out RCA Ausgang (Optional)

-
- ◆ Die Audio Out RCA Verbindungsstecker auf der Rückseite des Fernsehers können für andere Geräte benutzt werden, wie z. B. ein Audiosystem (um den Surround Soundeffekt voll genießen zu können).
 - ◆ Verbinden Sie die Lautsprecher mit Audio out über einen Verstärker.

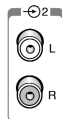

Rückseite des Fernsehgerätes

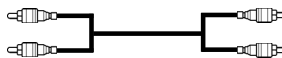



Anschluß an den Eingang RCA (AV2)

- Anschluß RCA wird für Anlagen benutzt wie tragbare Camcorder, CD-Player.

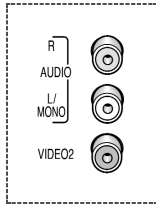

Seite des Fernsehgerätes

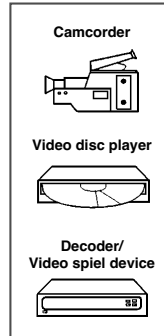
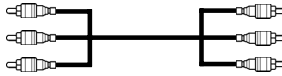

Anschluss an den hinteren S-Video Eingang (Optional)

- Die S-VIDEO/RCA (Audio links und rechts) Anschlüsse werden für Geräte mit einem S-Video Ausgang benutzt, wie z.B. ein Camcorder oder VCR.

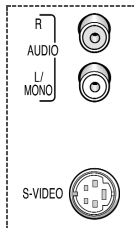

Seite des Fernsehgerätes

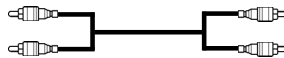

and

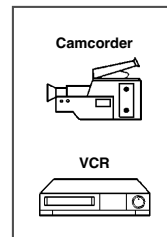

Kopfhöreranschluß

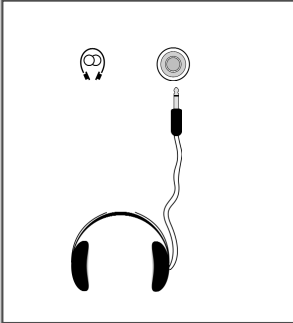

Sie können ein Kopfhörerpaar an Ihr Fernsehgerät anschließen, wenn Sie sich eine Fernsehsendung anschauen möchten, ohne andere im Zimmer zu stören.

- 1 Stecken Sie einen Satz Kopfhörer in die 3,5 mm Ministeckdose auf der Seite des Fernsehers.

Ergebnis: Der Ton wird über die Kopfhörer gehört.

- 2 Wenn Sie wieder durch Lautsprecher hören möchten, ziehen Sie einfach die Kopfhörerstecker aus den Buchsen.

➤ **Längere Benutzung der Köpfförer mit hohem Ton kann Ihrem Gehör schaden**

Seitenteil des TV-Gerätes

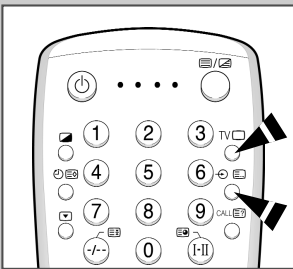

Nachdem Sie sich an verschiedene Audio und Videosysteme angeschlossen haben, können sie sich die Bilder aus verschiedenen Quellen anschauen; wählen Sie dazu die entsprechende Eingangsbuchse.

- 1 Überprüfen Sie ob die erforderlichen Anschlüsse vorgenommen wurden.
- 2 Schalten Sie das Fernsehen auf und falls notwendig, drückt das "TV" ein oder mehr Mal zuknöpft, bis die erforderliche Eingable dargestellt wird.

➤ Je nach der gewählten Quelle können die Bilder automatisch erscheinen.

➤ **Zu Uhr programmiert Fernsehen wieder, drücken Sie TV-Taste und wählen Sie die Kanalzahl.**



Automatische Entmagnetisierung zum Entfernen der Farbstreifen



Der Entmagnetisierungsring ist neben der Röhre für graphische Angaben installiert, deshalb brauchen Sie das Fernsehgerät normal nicht manuell zu entmagnetisieren.

Sollten Sie das Fernsehgerät anderswo aufgestellt und trotzdem Farbstreifen haben, müssen Sie:

- ◆ **Das Fernsehgerät mit der Taste "⓪" (Ein/Ausschalten) an der Vorderleiste ausschalten.**
- ◆ **Das Fernsehgerät vom Netz trennen und ca. 30 Minuten stromfrei lassen, damit die automatische Entmagnetisierung aktiviert werden kann, und drücken Sie dann die POWER ⓪ Taste an der Fernbedienung.**

☛ Ist Ihr Fernsehgerät ungepflegt, drücken Sie die Taste "⓪" (Ein/Aus).

Fehlersuche

Können Sie das Problem trotz unten angeführter Abhilfen nicht lösen, notieren Sie Den Tzp und die Werksnummer des Fernsehgerätes und nehmen Sie Kontakt mit Ihrem Fachhändler.

Kein Bild und Ton	<ul style="list-style-type: none"> ◆ Prüfen Sie, ob das Gerät ans Netz angeschlossen ist. ◆ Prüfen Sie, ob Sie "⓪" Ein/Aus gedrückt haben. ◆ Überprüfen Sie die Einstellungen von Kontrast und -helligkeit. ◆ Überprüfen Sie den Ton/Lautstärke.
Normales Bild, jedoch ohne Ton	<ul style="list-style-type: none"> ◆ Überprüfen Sie den Ton/Lautstärke. ◆ Überprüfen Sie, ob Sie die Taste "⌂" an der Fernbedienung betätigt haben.
Kein Bild oder Schwarz-Weiß-Bild	<ul style="list-style-type: none"> ◆ Stellen Sie die Farbe nach. ◆ Überprüfen Sie, ob das Sendesystem richtig gewährt ist.
Bild- bzw. Tonstörungen	<ul style="list-style-type: none"> ◆ Versuchen Sie den das Fernsehgerät negativ bewirkenden Strom und stellen Sie das Gerät an einem anderen Platz auf. ◆ Stecken Sie den Gerätstecker in eine andere Steckdose ein.
Unschärfes oder weißes Bild, aussetzender Ton	<ul style="list-style-type: none"> ◆ Überprüfen Sie die Ausrichtung, Platzierung und Verbindung Ihrer Antenne. ◆ Die Störungen sind oft mit der Hausantenne verbunden.
Störungen an der Fernbedienung	<ul style="list-style-type: none"> ◆ Setzen Sie neue Batterien in die Fernbedienung ein. ◆ Reinigen Sie den oberen Teil der Fernbedienung (Transmissionsfenster)! ◆ Überprüfen Sie die Anterminale.

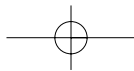

Memo

A large, empty rectangular box with a thin black border, intended for the main text of the memo. It occupies most of the page area below the header and above the footer.



Memo

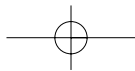
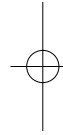
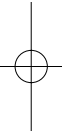
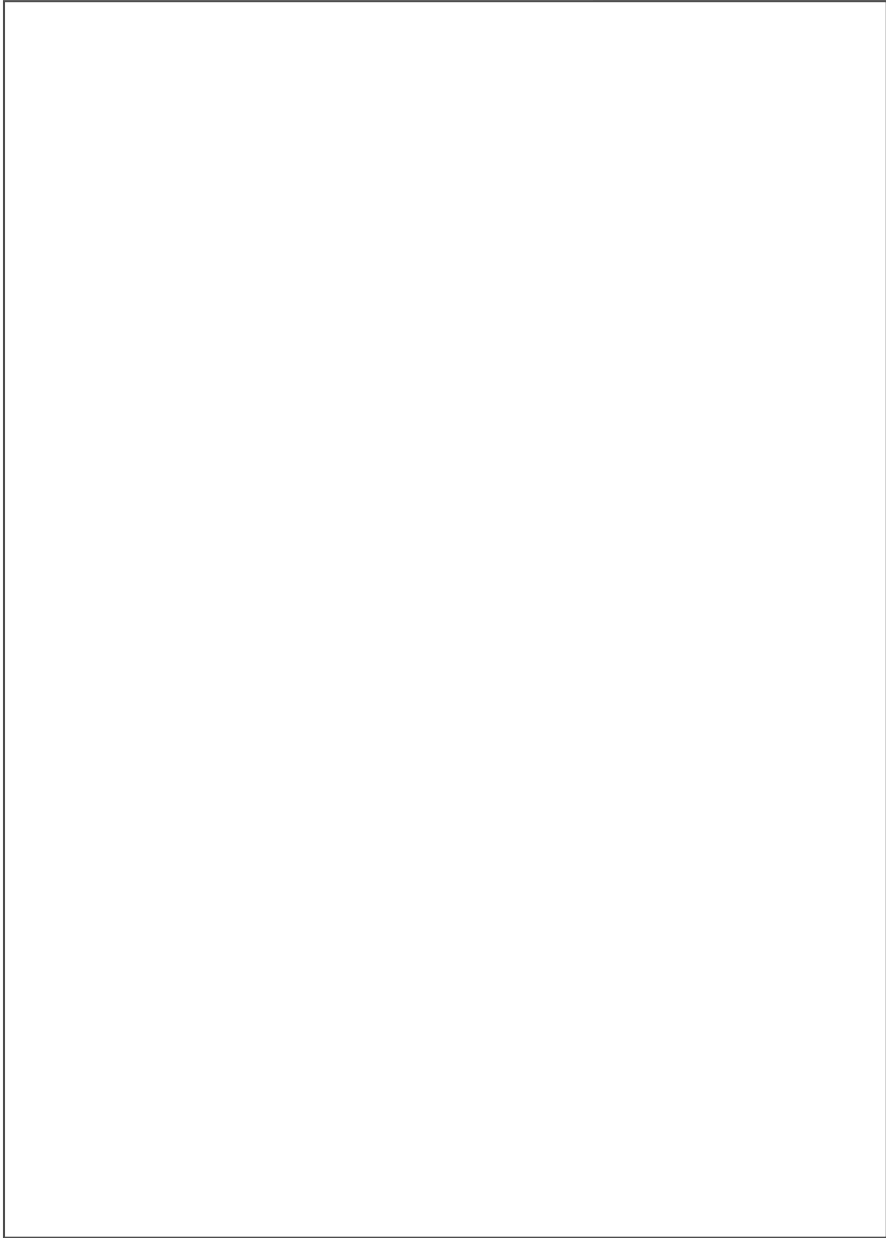

- REPARATURDIENST

- **Scheuen Sie den Kontakt mit Ihrem Fachhändler oder Kundendienstagenten nicht, wenn Sie Veränderungen am Funktionieren Ihres Produkts oder Störungen beobachten.**



ELECTRONICS