



# Sony Ericsson

# Yendo™ with Walkman™

Guide détaillé de l'utilisateur

# Table des matières

<b>Elargissez vos horizons. Découvrez comment.....</b>	<b>5</b>
<b>Mise en route.....</b>	<b>6</b>
Premier démarrage de votre téléphone.....	7
<b>Prise en main de votre téléphone.....</b>	<b>9</b>
Présentation du téléphone.....	9
Chargement de la batterie.....	9
Utilisation de la touche d'accueil.....	10
Écran Accueil.....	10
Volets d'applications.....	11
Utilisation de l'écran tactile.....	12
Paramètres Internet et de messagerie.....	12
Présentation des paramètres du téléphone.....	12
Saisir du texte.....	13
<b>Contacts .....</b>	<b>14</b>
<b>Appel.....</b>	<b>15</b>
<b>Musique.....</b>	<b>16</b>
Présentation du lecteur Walkman™.....	16
Widget du lecteur Walkman™.....	17
Mini-lecteur Walkman™.....	17
<b>Connexion de votre téléphone à un ordinateur.....</b>	<b>18</b>
Transfert et gestion de contenu via un câble USB.....	18
<b>Appareil photo.....</b>	<b>19</b>
Commandes du viseur et de l'appareil photo.....	19
<b>technologie TrackID™.....</b>	<b>20</b>
<b>PlayNow™.....</b>	<b>21</b>
<b>Messagerie texte et multimédia.....</b>	<b>22</b>
<b>Email.....</b>	<b>23</b>
<b>Technologie sans fil Bluetooth™.....</b>	<b>24</b>
Nom du téléphone.....	24
<b>Navigateur Web.....</b>	<b>25</b>
Navigation sur le Web.....	25
<b>Autres fonctions.....</b>	<b>26</b>
Alarmes.....	26
Agenda.....	26
Messagerie vocale.....	26
<b>Verrouillage et protection de votre téléphone.....</b>	<b>28</b>
Numéro IMEI.....	28

<b>Dépannage.....</b>	<b>29</b>
Questions courantes.....	29
Messages d'erreur.....	29
<b>Informations légales.....</b>	<b>31</b>
<b>Index.....</b>	<b>32</b>

# Informations importantes

**Avant d'utiliser votre téléphone mobile, veuillez lire le livret *Informations importantes*.**

- ! Certains services et certaines fonctions décrits dans ce guide de l'utilisateur ne sont pas pris en charge dans tous les pays/régions ou par tous les réseaux et/ou fournisseurs de services dans toutes les régions. Sans limitation, cela s'applique au numéro d'urgence international 112. Pour déterminer la disponibilité d'un service ou d'une fonction spécifique et de l'application éventuelle d'un accès supplémentaire ou de frais d'utilisation, veuillez contacter votre opérateur réseau ou votre fournisseur de services.

# Elargissez vos horizons. Découvrez comment.

Visitez [www.sonyericsson.com/support](http://www.sonyericsson.com/support) pour tout savoir sur votre téléphone.

# Mise en route

## Pour insérer la carte SIM

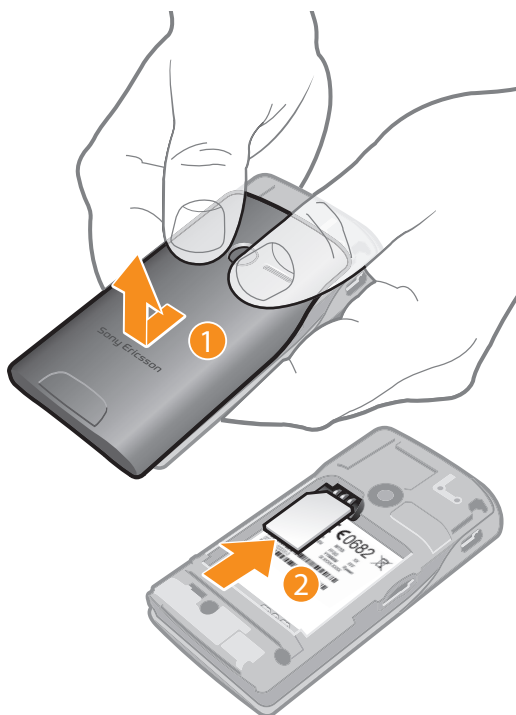

- 1 Retirez le cache batterie.
- 2 Faites glisser la carte SIM dans son logement en dirigeant les contacts dorés vers le bas.

## Pour insérer ou supprimer une carte mémoire

- ! Il se peut que vous deviez acheter une carte mémoire séparément.

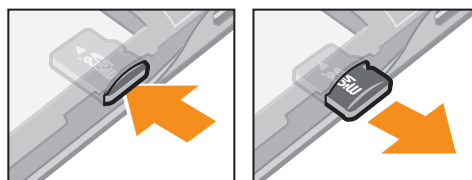

- 1 Insérez la carte mémoire en dirigeant les contacts dorés vers le bas.
- 2 Pour supprimer la carte mémoire, appuyez sur le bord de la carte mémoire vers l'intérieur puis relâchez immédiatement.

### Pour insérer la batterie



- 1 Insérez la batterie avec les connecteurs en face les uns des autres.
- 2 Fixez le cache batterie.

### Pour mettre le téléphone sous tension

- 1 Pressez et maintenez enfoncée la touche **0/∞** en haut du téléphone.
  - 2 Saisissez le code PIN de votre carte SIM, si demandé, puis sélectionnez **Termin..**
  - 3 Au premier démarrage, suivez les instructions qui apparaissent.
- 💡 Votre code PIN est fourni par votre opérateur réseau. Pour corriger une erreur faite pendant la saisie du code PIN de la carte SIM, appuyez sur **✖**.

### Pour désactiver le téléphone

- Appuyez et maintenez la touche **0/∞** sur le dessus du téléphone jusqu'à ce qu'il s'éteigne.

### Pour verrouiller l'écran

- Lorsque l'écran est actif, appuyez brièvement sur la touche **0/∞**.

### Pour déverrouiller l'écran

- Lorsque l'écran est verrouillé, appuyez brièvement sur la touche **0/∞**.

## Premier démarrage de votre téléphone

La première fois que vous démarrez votre téléphone, un assistant de configuration vous aide à saisir les paramètres de téléphone essentiels. Suivez les étapes pour sélectionner votre langue, importer vos contacts SIM et paramétrer la date et l'heure, respectivement. Si vous le préférez, vous pouvez ignorer des étapes et accéder à l'Assistant de configuration plus tard le menu des paramètres du téléphone.

### Pour définir la langue du téléphone

- 1 Lorsque vous démarrez le téléphone pour la première fois, une liste des langues apparaît. Faites défiler la liste puis sélectionnez votre langue.
- 2 Tapez sur **Termin..**

### Pour importer des contacts à partir d'une carte SIM

- Lorsque vous démarrez votre téléphone pour la première fois avec une carte SIM insérée, l'Assistant de configuration vous propose d'importer les contacts SIM. Tapez sur **Importer contacts**.
- 💡 Lorsque vous copiez des contacts entre deux téléphones en utilisant votre carte SIM, la quantité et le type d'information que vous pouvez transférer pour chaque contact est limité. Pour obtenir plus d'aide sur comment copier des contacts entre deux téléphones, allez à [www.sonyericsson.com/support](http://www.sonyericsson.com/support).

### Pour régler l'heure et la date

- 1 Lorsque vous démarrez votre téléphone pour la première fois, l'Assistant de configuration vous demande de régler la date et l'heure. Tapez sur **Date et heure**.
  - 2 Recherchez et tapez sur **Heure**.
  - 3 Tapez sur les champs heures et minutes pour régler l'heure.
  - 4 Tapez sur **Enreg..**
  - 5 Recherchez et tapez sur **Date**.
  - 6 Tapez sur les champs jour, mois et année pour régler la date.
  - 7 Tapez sur **Enreg..**
-  Lorsque vous paramétrez la date et l'heure, vous pouvez aussi sélectionner vos préférences de format d'affichage de date et d'heure. Tapez sur **Format horaire** ou **Format date** pour sélectionner le format désiré.



# Prise en main de votre téléphone

## Présentation du téléphone

- 1 Connecteur 3.5 mm Audio Vidéo Plus
- 2 Touche de mise sous tension/verrouillage de l'écran
- 3 Écouteur
- 4 Support de la dragonne
- 5 Connecteur pour chargeur/câble USB
- 6 Écran tactile
- 7 Touche d'accueil
- 8 Micro

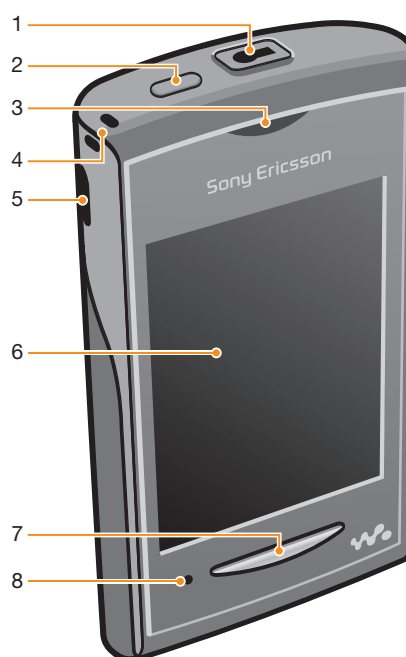

- 9 Touche de volume
- 10 Objectif de l'appareil photo
- 11 Haut-parleur

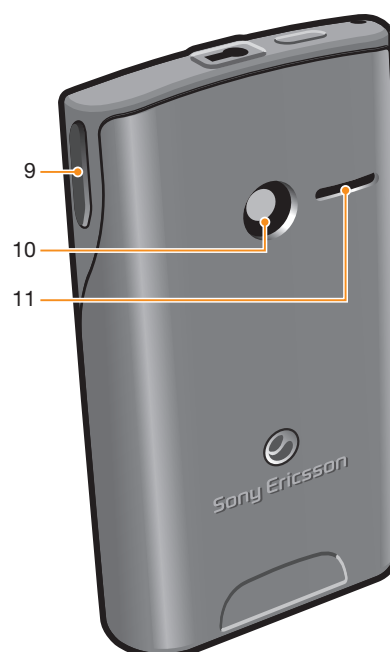

## Chargement de la batterie

Lorsque vous achetez votre téléphone, la batterie est partiellement chargée. Cela pourrait prendre quelques minutes pour que l'icône de la batterie  apparaisse sur l'écran lorsque vous connectez le câble du chargeur à source d'alimentation, tels qu'un port USB ou un chargeur. Vous pouvez toujours utiliser votre téléphone lorsqu'il est en charge.

- ! La batterie commence à se décharger peu de temps après son chargement complet, puis se recharge après un certain temps. Cela permet de prolonger sa durée de vie ; le niveau de chargement affiché peut être inférieur à 100 %.

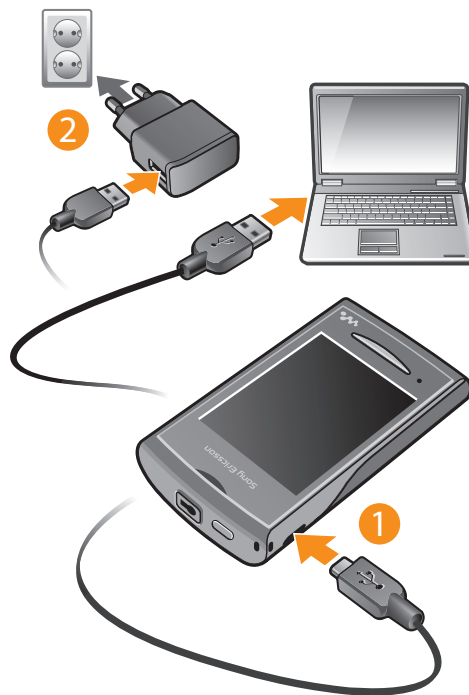

### Pour charger le téléphone en utilisant l'adaptateur secteur

- Connectez le téléphone à une prise en utilisant le câble USB et l'adaptateur secteur.

## Utilisation de la touche d'accueil



### Pour aller à l'écran Accueil

- Appuyez sur la touche Accueil.

## Écran Accueil

L'**Écran d'accueil** est la passerelle vers les fonctions principales de votre téléphone. Vous pouvez le personnaliser avec différentes icônes d'applications, raccourcis, fonds d'écrans et plus. L'**Écran d'accueil** s'étend au delà de l'écran physique en largeur, vous donnant plus d'espace à utiliser.

- ! Fermez vos applications ouvertes avant d'aller à **Écran d'accueil**. Sinon, ces applications pourraient continuer à s'exécuter en arrière-plan et ralentir votre téléphone.

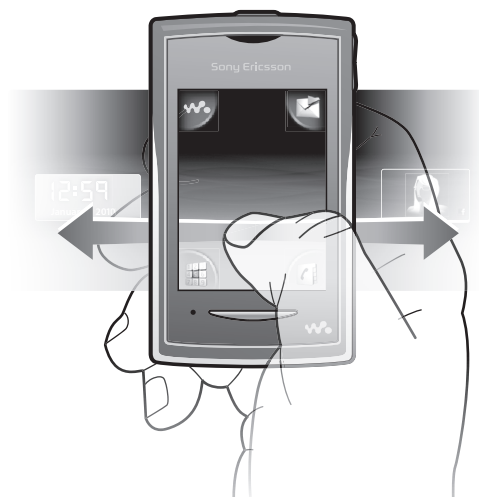

## Volets d'applications

Utilisez le volet d'applications pour un accès rapide aux applications de votre téléphone. Vous pouvez aussi personnaliser vos volets. Souvenez-vous que les volets d'applications s'étendent au delà des dimensions physiques de l'écran. Il se pourrait donc que vous ayez à faire défiler vers la gauche ou la droite pour tout voir.



- Un indicateur en haut de l'écran affiche le volet dans lequel vous êtes actuellement. Par exemple, ● ○ ● indique que vous êtes dans le volet du milieu.

### Pour ouvrir les volets d'applications

Il existe deux manières d'ouvrir les volets d'applications :

- Dans l'**Écran d'accueil**, faites glisser  vers le haut.
- Effleurez vers le haut depuis n'importe quel emplacement sur l'**Écran d'accueil**.

### Pour parcourir les volets d'applications

- Dans les volets d'applications, effleurez vers la droite ou vers la gauche.

### Pour déplacer une application

- 1 Dans l'**Écran d'accueil**, faites glisser  vers le haut.
- 2 Touchez longuement un élément jusqu'à ce que l'icône de l'application apparaisse aux quatre coins de l'écran.
- 3 Faites glisser l'élément dans l'un des coins, ou dans un autre volet d'applications.

- Les éléments dans les volet d'applications sont les applications elles-mêmes et non des raccourcis. Si vous déplacez un élément depuis un volet vers un autre emplacement, vous déplacez l'application elle-même, et ne créez pas un raccourcis.

## Utilisation de l'écran tactile

### Pour ouvrir un élément ou le mettre en valeur

- Appuyez sur l'élément.

### Pour sélectionner ou désélectionner des options

- Tapez sur la case à cocher correspondante, ou, dans certains cas, tapez à côté du nom de l'option pour permuter.

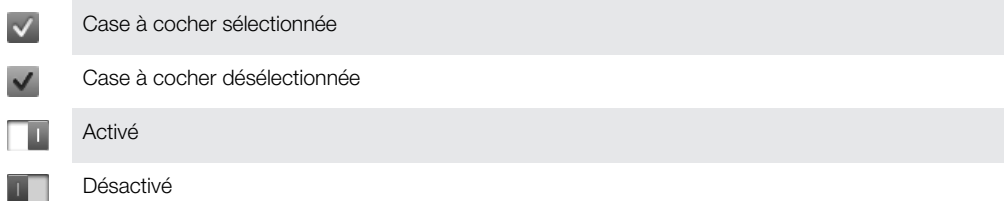

### Pour revenir à l'écran précédent

- Tapez sur , lorsque cette option est disponible.

## Défilement

Faites défiler en déplaçant votre doigt verticalement sur l'écran. Sur certaines pages web, vous pouvez aussi faire défiler horizontalement.

- ! Faire glisser ou effleurer n'activera rien sur l'écran.

## Paramètres Internet et de messagerie

Pour la majorité des réseaux mobiles et opérateurs, les paramètres internet et de messagerie sont déjà installés dans votre téléphone. Dans certains cas, ces paramètres sont téléchargés la première fois que vous activez votre téléphone avec la carte SIM insérée.

Vous pouvez ajouter et modifier les paramètres internet et de réseau de votre téléphone à tout moment, ou vous pouvez les obtenir automatiquement. Contactez votre opérateur réseau si vous nécessitez plus d'informations à propos des paramètres de votre abonnement.

## Présentation des paramètres du téléphone

Vous pouvez personnaliser des paramètres du téléphone pour l'adapter à votre goût. Par exemple, vous pouvez régler les paramètres d'**Heure et date** et de **Langue du téléphone**.

### Pour modifier la langue du téléphone

- 1 Dans l'**Écran d'accueil**, faites glisser  vers le haut.
  - 2 Recherchez et tapez sur **Paramètres** > **Langue et saisie** > **Langue du téléphone**.
  - 3 Sélectionnez une option.
- ! Si vous vous trompez de langue et que vous n'arrivez pas à lire les menus, visitez le site [www.sonyericsson.com/support](http://www.sonyericsson.com/support) pour obtenir de l'aide.

### Pour activer le mode Avion

- 1 Dans l'**Écran d'accueil**, faites glisser  vers le haut.
- 2 Recherchez et tapez sur **Paramètres** > **Général**.
- 3 Sélectionnez **Mode Avion**.

## Saisir du texte

Il y a deux méthodes de saisie : multifrappe et texte rapide . La méthode texte rapide utilise le dictionnaire intégré au téléphone pour vous aider à épeler les mots.



### Pour afficher le clavier et saisir du texte

- Tapez sur un champ de texte pour afficher le clavier, puis saisissez votre texte.

### Pour basculer entre les minuscules et les majuscules

- Avant de saisir une lettre, tapez sur .

### Pour activer le verrouillage des majuscules

- Avant de saisir un mot, tapez sur  jusqu'à l'affichage de .

### Pour saisir des chiffres en utilisant le pavé numérique

- Lorsque vous saisissez du texte, tapez sur . Un pavé numérique s'affiche.

### Pour insérer des symboles

- Lorsque vous saisissez du texte, tapez sur . Un pavé numérique avec des symboles s'affiche.



### Pour changer de langue de saisie

- 1 Lorsque vous saisissez du texte, tapez sur l'icône de langage, par exemple, .
- 2 Sélectionnez une option.

### Pour saisir du texte en utilisant la saisie de texte prédictive

- 1 Lorsque vous saisissez du texte, tapez sur l'icône de langage, par exemple, .
- 2 Tapez sur **Prédictif** pour passer à la méthode de saisie multifrappe.
- 3 Pour écrire un mot, tapez sur la touche de caractère autant de fois que nécessaire jusqu'à l'affichage de la lettre appropriée.

### Pour saisir du texte en utilisant la saisie de texte rapide

- 1 Lorsque vous saisissez du texte, tapez sur l'icône de langage, par exemple, .
- 2 Tapez sur **Texte rapide** pour passer à la saisie de texte rapide.
- 3 Pour écrire un mot, tapez sur chaque touche de caractère une seule fois, même si la lettre concernée n'est pas la première de la touche.
- 4 Tapez sur le mot qui s'affiche ou sur  pour sélectionner un mot dans la liste.
- 5 Si le mot recherché ne figure pas dans la liste, tapez sur **Épeler**, faites les modifications nécessaires et tapez sur **Enreg..**

# Contacts

Utilisez l'application **Contacts** pour enregistrer des informations à propos des personnes que vous connaissez. Entrez leurs numéros de téléphone, adresses email, anniversaires et autres détails. Vous pouvez garder trace de toutes vos communications avec un contact en particulier.

## Pour appeler un contact

- 1 Dans l'**Écran d'accueil**, tapez sur .
- 2 Tapez sur le contact.
- 3 Tapez sur le numéro de téléphone désiré du contact.

## Pour ajouter un contact

- 1 Dans l'**Écran d'accueil**, tapez sur .
- 2 Tapez sur **Ajouter contact**.
- 3 Tapez sur **Nom**, saisissez le nom et tapez sur **Termin..**
- 4 Tapez sur **Numéro de tél.**, saisissez le numéro de téléphone et tapez sur **Termin..**
- 5 Saisissez ou sélectionnez les informations supplémentaires du contact, puis faites défiler l'écran vers le haut et tapez sur **Enreg..** Pour ajouter des champs d'information, tapez sur **Ajouter plus**.

 Vous pouvez également ajouter des contacts à partir du journal des appels.

## Pour sauvegarder des contacts sur une carte mémoire

- 1 Dans l'**Écran d'accueil**, faites glisser  vers le haut.
- 2 Tapez **Paramètres** > **Contacts** > **Souv. sur carte mém..**

## Pour restaurer des contacts à partir de la carte mémoire

- 1 Dans l'**Écran d'accueil**, faites glisser  vers le haut.
- 2 Tapez sur **Paramètres** > **Contacts** > **Rest. dep. carte mémoire**.





# Appel

## Pour émettre un appel d'urgence

- 1 Dans l'**Écran d'accueil**, tapez sur .
- 2 Saisissez le numéro d'urgence et tapez sur . Pour supprimer un numéro, tapez sur .

 Vous pouvez passer des appels d'urgence lorsqu'aucune carte SIM est insérée.

## Pour émettre un appel

- 1 Dans l'**Écran d'accueil**, tapez sur .
- 2 Si le journal des appels apparaît, tapez sur  pour passer en mode pavé de numérotation.
- 3 Saisissez le numéro à appeler, puis tapez sur . Pour supprimer un numéro, tapez sur .

## Pour répondre à un appel

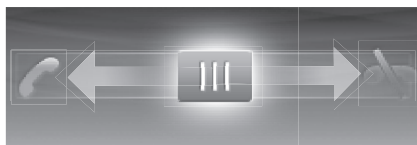

- Faites glisser  vers la gauche jusqu'à ce qu'il touche .

## Pour refuser un appel

- Faites glisser  vers la droite jusqu'à ce qu'il touche .

## Pour terminer un appel

- Tapez sur .

# Musique

Tirez le meilleur parti de votre Walkman™. Écoutez de la musique, des livres audio et des podcasts. Gérez vos propres listes de lecture et envoyez vos chansons favorites à vos amis.

- Installez l'application Media Go™ sur votre ordinateur et transférez du contenu vers et depuis la carte mémoire de votre téléphone. Media Go™ peut être téléchargé depuis [www.sonyericsson.com/support](http://www.sonyericsson.com/support).

## Présentation du lecteur Walkman™



- 1 Parcourir la musique sur votre carte mémoire
- 2 Pochette (le cas échéant)
- 3 Accéder à la plage précédente de la file d'attente actuelle ou faire défiler vers l'arrière
- 4 Bouton lecture/pause
- 5 Indicateur de progression : avancer ou reculer en faisant glisser ou en tapant
- 6 Temps restant sur le morceau en cours de lecture
- 7 Accéder à la plage suivante de la file d'attente actuelle ou faire défiler vers l'avant
- 8 Afficher la file d'attente de lecture actuelle

### Pour lire du contenu audio



- 1 Dans l'**Écran d'accueil**, tapez sur
- 2 Tapez sur
- 3 Tapez sur pour parcourir le contenu audio par artiste. Tapez sur pour parcourir le contenu audio par liste de lecture. Tapez sur pour parcourir le contenu audio par page.
- 4 Faites défiler l'écran vers le haut ou vers le bas et recherchez une plage.
- 5 Tapez sur une plage pour la lire.

### Pour interrompre une plage

- Dans le lecteur Walkman™, tapez sur



### Pour faire défiler de la musique rapidement vers l'avant ou vers l'arrière

- Dans le lecteur de musique Walkman™, appuyez longuement sur  ou sur .
-  Vous pouvez également faire glisser le marqueur de l'indicateur de progression vers la droite ou vers la gauche.

### Pour envoyer ou supprimer un morceau

- 1 Dans le lecteur Walkman™, tapez sur la pochette pour un morceau en particulier.
- 2 Sélectionnez une option.

### Pour lire des listes de lecture intelligentes

- 1 Dans le lecteur Walkman™, tapez sur .
- 2 Tapez sur .
- 3 Sous **Listes de lecture intelligentes**, tapez sur une liste de lecture.
- 4 Tapez sur une plage pour la lire.

### Pour régler le volume audio

- Appuyez sur la touche de volume.

## Widget du lecteur Walkman™

Le widget du lecteur Walkman™ apparaît sur votre **Écran d'accueil** lorsque vous réduisez le lecteur Walkman™, mais vous pourriez avoir à effleurer l'écran vers la gauche ou la droite pour le rechercher.

## Mini-lecteur Walkman™

Utilisez le mini-lecteur Walkman™ pour commander les fonctions de lecture de musique lorsque l'écran est verrouillé.

### Pour utiliser le mini-lecteur lorsque l'écran est verrouillé

- 1 Appuyez sur la touche de volume pour activer le mini-lecteur.
- 2 Tapez sur ,  ou sur  pour commander la lecture.

# Connexion de votre téléphone à un ordinateur

Connecter votre téléphone à un ordinateur et commencez à transférer des images, musique et autres types de fichiers.

- ! Il se pourrait que vous ne puissiez pas transférer du contenu protégé contre la copie entre votre téléphone et votre ordinateur.

## Transfert et gestion de contenu via un câble USB

La manière la plus commune de transférer des fichiers entre votre téléphone et un ordinateur est par l'utilisation d'un câble USB. Une fois que le téléphone et l'ordinateur sont connectés, vous pouvez faire glisser et déposer du contenu de l'un à l'autre en utilisant l'explorateur de fichiers de votre ordinateur.

- ! Assurez-vous de placer les fichiers dans les types de dossiers correspondants. Par exemple, placez vos fichiers de musique dans le dossier *Musique*. Les fichiers d'application Java font exception. Vous devriez les placer dans le dossier *Autres*.

### Pour faire glisser et déposer du contenu entre votre téléphone et un ordinateur

- 1 Connectez le câble USB au téléphone et à l'ordinateur.
  - 2 **Téléphone** : Sélectionnez **Stockage de masse**.
  - 3 **Ordinateur** : Attendez que la mémoire et la carte mémoire du téléphone soient affichées comme des disques externes dans l'explorateur de fichiers.
  - 4 **Ordinateur** : Sur le bureau de l'ordinateur, double-cliquez sur l'icône *Poste de travail*.
  - 5 **Ordinateur** : Pour afficher les dossiers de la mémoire du téléphone et de la carte mémoire, double-cliquez sur l'icône représentant votre téléphone.
  - 6 **Ordinateur** : Copiez vos fichiers et collez-les, ou faites-les glisser vers un dossier correspondant de votre ordinateur, votre téléphone ou la carte mémoire.
- ! Vous ne pouvez pas utiliser votre téléphone lorsque vous transférez des fichiers.

### Pour débrancher le câble USB en toute sécurité

- ! Ne débranchez pas le câble USB pendant le transfert de données, car cela risquerait d'endommager ces dernières.
- 1 **Ordinateur** : Utilisez la fonction Retirer le périphérique en toute sécurité et éjecter le média pour sélectionner le périphérique que vous désirez débrancher, puis cliquez sur *Éjecter*.
  - 2 Débranchez le câble USB.
- ! Les instructions pour l'ordinateur peuvent varier en fonction du système d'exploitation. Pour plus d'informations, voir la documentation du système d'exploitation de votre ordinateur.



# Appareil photo

Prenez des photos, enregistrez des vidéos, affichez des albums et partagez vos clips et images préférées avec vos amis ; tout cela avec l'application de l'appareil photo.

## Pour activer l'appareil photo

- 1 Dans l'**Écran d'accueil**, faites glisser  vers le haut.
- 2 Recherchez et tapez sur **App. photo**.

## Pour prendre une photo

- 1 Activez l'appareil photo.
- 2 Si l'appareil photo n'est pas sélectionné, tapez sur .
- 3 Pointez l'appareil photo vers votre sujet et tapez sur . Une photo est prise et apparaît en mode aperçu.
- 4 Pour revenir au viseur de l'appareil photo, tapez sur .

## Commandes du viseur et de l'appareil photo

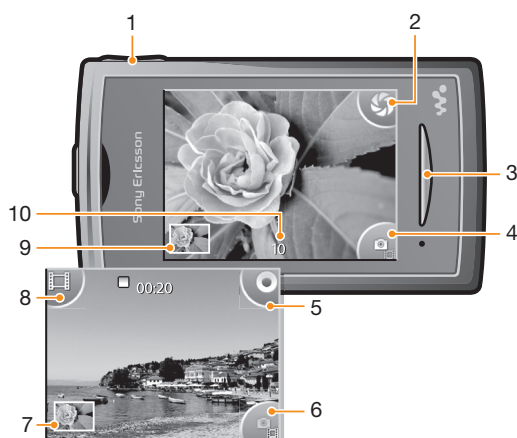



- 1 Le zoom n'est disponible qu'en mode vidéo
- 2 Prendre des photos
- 3 Quitter l'appareil photo
- 4 Permuter entre l'appareil photo et la caméra vidéo
- 5 Enregistrer des clips vidéo
- 6 Permuter entre l'appareil photo et la caméra vidéo
- 7 Afficher des photos et des clips vidéo
- 8 Sélectionner la durée de la vidéo
- 9 Afficher des photos et des clips vidéo
- 10 Nombre de photos restantes que vous pouvez prendre

## technologie TrackID™

Utilisez le service de reconnaissance musicale TrackID™ pour identifier un morceau que vous entendez lire dans votre environnement. Enregistrez simplement un court échantillon de la musique et vous obtiendrez le nom de l'artiste, le titre et les informations sur l'album en quelques secondes. Vous pouvez aussi acheter les morceaux identifiés via TrackID™. Pour un résultat optimal, utilisez la technologie TrackID™ dans un endroit calme. Si vous ne pouvez pas utiliser cette application, reportez-vous à la section *Impossible d'utiliser des services Internet* à la page 29.

- ! L'application TrackID™ et le service TrackID™ ne sont pas pris en charge dans tous les pays/ toutes les régions ni par tous les réseaux et/ou fournisseurs de services dans toutes les régions.

### Pour ouvrir l'application TrackID™

- 1 Dans l'**Écran d'accueil**, faites glisser  vers le haut.
- 2 Recherchez et tapez sur **TrackID™** .

### Pour rechercher des informations sur une plage



- 1 Ouvrez l'application **TrackID™** et tapez sur **Enregistrer**.
- 2 Dirigez votre téléphone vers la source de musique. Les résultats sont affichés dans l'écran des résultats.
- 3 Effleurez vers la gauche ou vers la droite pour afficher les résultats des recherches précédentes.

# PlayNow™

Utilisez l'application PlayNow™ sur votre téléphone pour rechercher, acheter et télécharger les derniers jeux, musiques, sonneries, applications, thèmes et fonds d'écran.

! PlayNow™ n'est pas disponible dans tous les pays.

## Pour démarrer PlayNow™

- 1 Dans l'**Écran d'accueil**, faites glisser  vers le haut.
- 2 Tapez sur .

# Messagerie texte et multimédia

## Pour créer et envoyer un message

- 1 Dans l'**Écran d'accueil**, tapez sur .
- 2 Tapez sur **Nouveau message** > **Écrire un message**. Saisissez du texte et tapez sur .
- 3 Pour ajouter un destinataire, sélectionnez un contact dans la liste. Vous pouvez également taper sur le champ de texte, saisir un numéro manuellement et taper sur **Termin..**
- 4 Pour ajouter une photo ou une vidéo, tapez sur  et sélectionnez une option.
- 5 Lorsque vous avez terminé, tapez sur **Envoyer**.



## Pour lire un message reçu

- 1 Dans l'**Écran d'accueil**, tapez sur .
- 2 Tapez sur un fil de discussion.
- 3 Pour télécharger un message qui n'a pas encore été téléchargé, tapez sur le message.
- 4 Si le message reçu contient de la musique ou une vidéo, tapez sur l'élément, puis sur **Afficher la vidéo** ou sur **Jouer clip audio**.

# Email

Vous pouvez utiliser votre téléphone pour envoyer et recevoir des emails par le biais de votre compte email habituel. Avant tout, vous devez définir les paramètres Internet adéquats sur votre téléphone. Voir *Paramètres Internet et de messagerie* à la page 12.



## Pour configurer un compte email sur votre téléphone

- 1 Dans l'**Écran d'accueil**, faites glisser  vers le haut.
  - 2 Recherchez et tapez sur **Email**.
  - 3 Sélectionnez un compte email. Si le compte que vous désirez utiliser n'est pas dans la liste, tapez sur **Autre**.
  - 4 Saisissez votre adresse email et votre mot de passe, puis tapez sur **Continuer**.
  - 5 Si le téléphone ne peut pas télécharger vos paramètres de compte email automatiquement, entrez-les manuellement.
-  Si vous devez saisir les paramètres, contactez votre fournisseur de service d'email pour connaître les paramètres de compte email appropriés. Par exemple, vous devez savoir si le compte est de type POP3 ou IMAP.

## Pour créer et envoyer un email

- 1 Dans l'**Écran d'accueil**, faites glisser  vers le haut.
- 2 Recherchez et tapez sur **Email**.
- 3 Tapez sur **Écrire**.
- 4 Tapez sur **À** : et saisissez l'adresse du destinataire, puis tapez sur **Termin.** Vous pouvez ajouter d'autres destinataires de la même façon ou en supprimer un en tapant sur .
- 5 Tapez sur **Objet** puis saisissez le sujet de l'email.
- 6 Tapez sur **Écrire un email**, puis saisissez le texte de votre message.
- 7 Pour attacher un fichier, tapez sur **Attacher**, sélectionnez le type de fichier, puis sélectionnez le fichier que vous désirez envoyer.
- 8 Tapez sur **Envoyer**.



## Pour recevoir et ouvrir des emails

- 1 Dans l'**Écran d'accueil**, faites glisser  vers le haut.
- 2 Tapez sur **Email**.
- 3 Tapez sur **Boîte de réception**
- 4 Pour mettre à jour la boîte de réception avec de nouveaux messages, tapez sur .
- 5 Pour ouvrir et lire un message, appuyez sur le message.

# Technologie sans fil Bluetooth™

Activez la fonction Bluetooth™ de votre téléphone et créez des connexions sans fil avec d'autres périphériques compatibles Bluetooth™, tels que des ordinateurs, des accessoires mains libres, et téléphones. Les connexions Bluetooth™ fonctionnent optimalement dans un rayon de 10 mètres (33 pieds), sans obstacle entre les périphériques. Dans certains cas, vous devez jumeler votre téléphone manuellement avec d'autres périphériques Bluetooth™. Souvenez-vous de définir votre téléphone en tant que visible si vous voulez que d'autres périphériques Bluetooth™ puissent le détecter.

## Pour activer la fonction Bluetooth™ et rendre votre téléphone visible

- 1 Dans l'**Écran d'accueil**, faites glisser  vers le haut.
- 2 Recherchez et tapez sur **Paramètres** > **Connectivité** > **Bluetooth**.
- 3 Tapez sur **Bluetooth** puis tapez sur le bouton activer/désactiver pour activer le Bluetooth.  apparaît dans la barre d'état.
- 4 Tapez sur **Visibilité** puis tapez sur le bouton activer/désactiver pour rendre votre téléphone visible.

## Nom du téléphone

Vous pouvez donner un nom à votre téléphone. Ce nom est montré aux autres périphériques lorsque vous avez activé la fonction Bluetooth™ et que votre téléphone est visible.

## Pour donner un nom à votre téléphone

- 1 Dans l'**Écran d'accueil**, faites glisser  vers le haut.
- 2 Recherchez et tapez sur **Paramètres** > **Connectivité** > **Bluetooth** > **Nom du périphérique**.
- 3 Saisissez le nom de téléphone désiré.
- 4 Tapez sur **OK**.

## Pour jumeler votre téléphone à un autre périphérique Bluetooth™

- 1 Dans l'**Écran d'accueil**, faites glisser  vers le haut.
  - 2 Recherchez et tapez sur **Paramètres** > **Connectivité** > **Bluetooth**.
  - 3 Tapez sur **Ajouter périphérique**. Les périphériques Bluetooth™ trouvés sont répertoriés dans une liste.
  - 4 Tapez sur le périphérique Bluetooth™ que vous souhaitez jumeler avec votre téléphone.
  - 5 Saisissez un code de passe, le cas échéant.
  - 6 Le téléphone et le périphérique Bluetooth™ sont maintenant jumelés. Dans certains cas, vous pourriez avoir à créer une connexion manuellement après le jumelage. L'état du jumelage et de la connexion sont affichés sous le nom du périphérique Bluetooth™ dans la liste **Mes périphériques**.
- ! Assurez-vous que la fonction Bluetooth™ et la visibilité Bluetooth™ sont activées sur le périphérique avec lequel vous souhaitez jumeler votre téléphone.





# Navigateur Web

## Navigation sur le Web

Affichez et naviguez dans des pages web, enregistrez vos favoris, créez des raccourcis et parcourez différentes fenêtres ouvertes en même temps ; tout cela dans votre navigateur web.

### Pour ouvrir le navigateur Web

- 1 Dans l'**Écran d'accueil**, faites glisser  vers le haut.
- 2 Recherchez et tapez sur **Navigateur** .

### Pour accéder à une page Web

- 1 Tapez sur .
- 2 Tapez sur le champ de texte pour activer le pavé numérique.
- 3 Saisissez une adresse Web.
- 4 Tapez sur **Aller à**.

# Autres fonctions

## Alarmes

Personnalisez votre alarme et réveillez-vous avec votre tonalité ou station de radio préférée. L'alarme retentit même si le téléphone est hors tension.

### Pour définir une nouvelle alarme

- 1 Dans l'**Écran d'accueil**, faites glisser  vers le haut.
- 2 Recherchez et tapez sur **Alarme**.
- 3 Tapez sur **Ajouter nouveau**.
- 4 Définissez l'heure de l'alarme et saisissez les détails relatifs dans les champs **Texte de l'alarme**, **Récurrence** et **Signal d'alarme**, puis tapez sur **OK**.

### Pour supprimer une alarme

- 1 Dans l'**Écran d'accueil**, faites glisser  vers le haut.
- 2 Recherchez et tapez sur **Alarme**.
- 3 Faites défiler jusqu'à l'alarme que vous avez défini et que vous désirez supprimer, et tapez-la.
- 4 Faites défiler vers le bas et tapez sur **Suppr..**



### Pour couper l'alarme

- 1 Lorsque l'alarme retenti, faites glisser **Glisser pr désac.** vers la droite pour la couper.
- 2 Pour répéter l'alarme, sélectionnez **Répéter**.

## Agenda

Utilisez le calendrier de votre téléphone pour gérer votre emploi du temps et rendez-vous.

### Pour ouvrir l'application Agenda

- 1 Dans l'**Écran d'accueil**, faites glisser  vers le haut.
  - 2 Recherchez et tapez sur **Calendrier**.
-  Lorsque vous ouvrez l'application **Calendrier** pour la première fois, elle s'ouvre en vue mensuelle. Si vous avez déjà utilisé l'application, elle s'ouvre dans la dernière vue utilisée.

### Pour se connecter à Facebook

- 1 Dans l'**Écran d'accueil**, faites glisser  vers le haut.
- 2 Recherchez et tapez sur **Facebook**.
- 3 Saisissez vos informations de connexion.

### Pour se connecter à Twitter

- 1 Dans l'**Écran d'accueil**, faites glisser  vers le haut.
- 2 Recherchez et tapez sur **Twitter**.
- 3 Saisissez vos informations de connexion.

## Messagerie vocale

Si votre abonnement inclue un service de messagerie vocale, les appelants peuvent laisser un message vocal lorsque vous ne répondez pas à leur appel. Votre numéro de service de messagerie vocale est normalement enregistré sur votre carte SIM. Si ce n'est pas le cas, obtenez le numéro auprès de votre fournisseur de services et saisissez-le manuellement.

### Pour saisir votre numéro de service de messagerie vocale

- 1 Dans l'**Écran d'accueil**, faites glisser  vers le haut.
- 2 Sélectionnez **Paramètres** > **Appels** > **Mess. voc..**
- 3 Saisissez votre numéro de messagerie vocale et tapez sur **Termin..**

### Pour appeler votre service de messagerie vocale

- 1 Dans l'**Écran d'accueil**, faites glisser  vers le haut.
- 2 Tapotez sur **Mess. voc.**.

# Verrouillage et protection de votre téléphone

## Numéro IMEI

Chaque téléphone possède un numéro IMEI (International Mobile Equipment Identity) unique. Vous devriez conserver une copie de ce numéro. Si votre téléphone est volé, votre opérateur réseau peut utiliser votre IMEI pour empêcher votre téléphone d'accéder au réseau dans votre pays.

### Pour afficher le numéro IMEI dans le téléphone

- 1 Dans l'**Écran d'accueil**, faites glisser  vers le haut.
- 2 Recherchez et tapez sur **Paramètres** > **Général** > **A propos du téléphone**.

### Pour modifier le code PIN votre carte SIM

- 1 Dans l'**Écran d'accueil**, faites glisser  vers le haut.
- 2 Recherchez et tapez sur **Paramètres** > **Général** > **Sécurité** > **Modifier PIN**, puis suivez les instructions.

# Dépannage

## Questions courantes

### Mon téléphone ne fonctionne pas comme prévu

En cas de problème avec votre téléphone, lisez les conseils suivants avant toute chose :

- Redémarrez le téléphone.
- Retirez et réinsérez la batterie et la carte SIM. Puis redémarrez le téléphone.
- Mettez le téléphone à jour. Que vous disposiez ou non des logiciels les plus récents, la mise à jour du téléphone optimise la stabilité du logiciel et permet de résoudre d'autres problèmes inhérents. En utilisant la dernière mise à jour de votre téléphone, vous êtes aussi assuré des meilleures performances et de profiter des dernières améliorations disponibles.
- Réinitialisez le téléphone.

 Soyez patient lors de la réinitialisation du téléphone. Redémarrer le téléphone pendant sa réinitialisation risque de l'endommager de façon définitive.

### Réinitialisation du téléphone

Lorsque vous réinitialisez votre téléphone, vous supprimez toutes les données, ce qui inclut les applications téléchargées. En résumé, vous réinitialisez le téléphone dans l'état où il était lorsque vous l'avez allumé pour la première fois. Donc, avant d'effectuer une réinitialisation, assurez-vous d'avoir sauvegardé toute donnée importante enregistrée sur votre téléphone.

#### Pour réinitialiser le téléphone

- 1 Dans l'**Écran d'accueil**, faites glisser  vers le haut.
- 2 Recherchez et tapez sur **Paramètres** > **Général** > **Réinitialisat. générale** > **Réinitialiser tout**.
- 3 Tapez sur **Réini..**

### Aucune icône de chargement de batterie ne s'affiche lorsque je démarre le chargement du téléphone

Il peut s'écouler quelques minutes avant que l'icône de la batterie ne s'affiche à l'écran.

### Impossible d'utiliser des services Internet

Assurez-vous que votre abonnement couvre le téléchargement de données et que les paramètres internet de votre téléphone sont corrects. Contactez votre opérateur réseau pour plus d'informations sur les paramètres de votre abonnement.

## Messages d'erreur

### Absence de couverture réseau

- Votre téléphone est en mode Avion. Veillez à désactiver le mode Avion.
- Votre téléphone ne capte aucun signal réseau ou le signal reçu est trop faible. Contactez votre opérateur réseau et assurez-vous de l'existence d'une couverture réseau à cet endroit.
- La carte SIM ne fonctionne pas. Insérez votre carte SIM dans un autre téléphone. Si elle fonctionne, votre téléphone est probablement en cause. Dans ce cas, contactez le centre de service Sony Ericsson le plus proche.

### Appels d'urgence uniquement

Vous êtes à portée d'un réseau, mais vous n'êtes pas autorisé à l'utiliser. Cependant, en cas d'urgence, certains opérateurs réseau autorisent les appels vers le 112, numéro d'urgence international.

### **Verrou SIM activé**

Vous avez mal saisi votre code PIN trois fois de suite. Pour déverrouiller le téléphone, vous avez besoin du code PUK (Personal Unblocking Key) fourni par votre opérateur.

### **PUK bloqué. Contactez l'opérateur.**

Vous avez mal saisi votre code PUK dix fois de suite. Veuillez contacter votre fournisseur de services.

# Informations légales

## Sony Ericsson Yendo™ with Walkman™ W150i

Ce Guide de l'utilisateur est publié par Sony Ericsson Mobile Communications AB ou sa filiale nationale sans aucune garantie. Sony Ericsson Mobile Communications AB peut procéder en tout temps et sans préavis à toute amélioration et à toute modification à la suite d'une erreur typographique, d'une erreur dans l'information présentée ou de toute amélioration apportée aux programmes et/ou au matériel. De telles modifications seront toutefois intégrées aux nouvelles éditions de ce Guide de l'utilisateur.

Tous droits réservés.

©Sony Ericsson Mobile Communications AB, 2010

Numéro de publication : 1239-1879.1

**Attention : Certains services et certaines fonctions décrits dans ce guide de l'utilisateur ne sont pas pris en charge par tous les réseaux et/ou fournisseurs de services dans toutes les régions. Sans limitation, cela s'applique au numéro d'urgence international 112. Veuillez contacter votre opérateur réseau ou votre fournisseur de services pour déterminer la disponibilité d'un service ou d'une fonction spécifique et de l'application éventuelle d'un accès supplémentaire ou de frais d'utilisation.**

Votre téléphone mobile a la capacité de télécharger, stocker et transférer du contenu supplémentaire, telles que des sonneries. L'utilisation de telles données peut être limitée ou interdite par des droits de tiers, notamment, mais sans limitation, des restrictions imposées par l'utilisation sur les droits d'auteur en vigueur. Vous êtes personnellement responsable des contenus supplémentaires que vous téléchargez ou transmettez à partir de votre téléphone mobile, pour lesquels la responsabilité de Sony Ericsson ne peut en aucun cas être engagée. Avant d'utiliser un quelconque contenu supplémentaire, vérifiez si vous possédez la licence adéquate ou si vous y êtes autorisé. Sony Ericsson ne garantit pas la précision, l'intégrité ou la qualité des contenus supplémentaires ou des contenus tiers. En aucun cas Sony Ericsson ne peut être tenu pour responsable d'une utilisation inadéquate de contenus supplémentaires ou de contenus tiers.

Le logo d'identification représentant du liquide et TrackID sont des marques ou des marques déposées de Sony Ericsson Mobile Communications AB.

Le présent Guide de l'utilisateur peut faire référence à des services ou à des applications fournis par des tiers.

L'utilisation de tels programmes ou services pourraient nécessiter un enregistrement séparé avec le fournisseur tiers et pourrait être sujet à des termes d'utilisation supplémentaires. Pour les applications accessibles par l'intermédiaire d'un site Web tiers, veuillez lire les conditions d'utilisation et la stratégie de confidentialité applicables pour le site Web en question. Sony Ericsson ne garantit pas la disponibilité ni les performances des sites Web ni des services proposés par des tiers.

WALKMAN, le logo WALKMAN, Sony, Memory Stick Micro™ et M2™ sont des marques ou des marques déposées de Sony Corporation.

Le logo d'identification représentant du liquide et **Yendo** sont des marques ou des marques déposées de Sony Ericsson Mobile Communications AB.

Sony et « make believe » sont des marques ou des marques déposées de Sony Corporation.

Bluetooth est une marque ou une marque déposée de Bluetooth SIG Inc. utilisée sous licence par Sony Ericsson.

Media Go est une marque ou une marque déposée de Sony Electronics Inc.

Ericsson est une marque ou une marque déposée de Telefonaktiebolaget LM Ericsson.

Facebook et le logo F sont des marques ou des marques déposées de Facebook, Inc.

Twitter et le T Twitter sont des marques ou des marques déposées de Twitter, Inc.

TrackID™ est supporté par Gracenote Mobile MusicID™. Gracenote et Gracenote Mobile MusicID sont des marques ou des marques déposées de Gracenote, Inc.

Le logo d'identification représentant du liquide, PlayNow et TrackID sont des marques ou des marques déposées de Sony Ericsson Mobile Communications AB.

WALKMAN et le logo WALKMAN sont des marques ou des marques déposées de Sony Corporation.

Ce produit est protégé par certains droits de propriété intellectuelle de Microsoft. L'utilisation et la distribution d'une telle technologie hors de ce produit sont interdites sans licence de Microsoft.

Les autres noms de produits et de sociétés mentionnés sont des marques de leurs propriétaires respectifs. Tous les droits non expressément accordés sont réservés. Toutes les autres marques déposées appartiennent à leurs propriétaires respectifs.

Les figures sont de simples illustrations qui ne sont pas nécessairement une représentation fidèle du téléphone.

Microsoft, Windows et Vista sont des marques ou des marques déposées de Microsoft Corporation aux Etats-Unis et/ou dans d'autres pays.

Contrôle des exportations : Ce produit, y compris les logiciels ou les données techniques qu'il contient ou qui l'accompagnent, sont susceptibles d'être soumis à la réglementation sur les exportations et les importations de l'Union Européenne, des Etats-Unis ou d'autres pays. L'utilisateur ou le détenteur du produit s'engage à se conformer de manière stricte à toutes les réglementations et reconnaît qu'il est de son devoir d'obtenir les licences requises pour exporter, réexporter ou importer ce produit. Sans limiter ce qui précède, et à titre d'exemple, l'utilisateur ou le détenteur du produit : (1) ne doit pas volontairement exporter ou réexporter des Produits vers les destinations identifiées conformément aux Articles du Chapitre II du règlement du Conseil européen (CE) 428/2009; (2), doit être conforme aux lois de l'Export Administration du gouvernement des Etats-Unis ("EAR", 15 C.F.R. §§ 730-774, <http://www.bis.doc.gov/>) gérés par le Département du commerce, Bureau de l'industrie et de la sécurité et (3) doit être conforme aux lois sur les sanctions économiques (30 C.F.R. §§ 500 et seq., <http://www.treas.gov/offices/enforcement/ofac/>) gérés par le Département du trésor, bureau de contrôle des avoirs étrangers. L'utilisateur ou le détenteur du produit n'est pas autorisé à transporter ou à délivrer le produit, ses accessoires ou des logiciels distincts à un pays, une région, une entité ou une personne interdit(e) par ces réglementations.

# Index

<b>A</b>		
appels .....	15	
applications .....	21	
audio		
lecture .....	16	
réglage du volume .....	17	
<b>B</b>		
batterie .....	9	
<b>C</b>		
Carte SIM		
insertion .....	6	
charger .....	9	
Code PIN .....	28	
connexion USB .....	18	
contacts .....	14	
<b>D</b>		
dépannage .....	29	
<b>E</b>		
Écran Accueil .....	10	
<b>G</b>		
guide de configuration .....	7	
<b>I</b>		
informations personnelles .....	14	
Internet		
navigateur Web .....	25	
interrompre une plage .....	16	
<b>J</b>		
jeux .....	21	
<b>L</b>		
lecteur multimédia		
listes de lecture intelligentes .....	17	
lecteur Walkman™ .....	16	
lecture		
musique .....	16	
listes de lecture		
intelligente (génééré automatiquement) .....	17	
listes de lecture intelligentes		
lecture .....	17	
<b>M</b>		
messagerie vocale .....	26	
messages		
image .....	22	
multimédia .....	22	
texte .....	22	
méthode de saisie .....	13	
MMS .....	22	
MMS (multimedia messages) .....	22	
musique .....	16	
interrompre une plage .....	16	
lecture .....	16	
livres audio .....	16	
podcast .....	16	
présentation du lecteur .....	16	
réglage du volume .....	17	
téléchargement .....	21	
<b>N</b>		
navigateur Web .....	25	
navigation .....	12	
<i>navigation - voir navigateur Web</i>		
<b>P</b>		
pavé numérique .....	13	
PlayNow™ .....	21	
présentation		
lecteur Walkman™ .....	16	
PUK .....	28	
<b>R</b>		
recherche		
de musique en utilisant la technologie		
TrackID™ .....	20	
informations sur une plage .....	20	
réglage du volume .....	17	
réinitialisation .....	29	
répertoire .....	14	
<b>S</b>		
schéma de verrouillage de l'écran .....	28	
service de réponse téléphonique .....	26	
SIM .....	28	
SMS .....	22	
symboles .....	13	
<b>T</b>		
Technologie sans fil Bluetooth™ .....	24	
technologie TrackID™ .....	20	
ouverture .....	20	
recherche d'informations sur une plage .....	20	
<i>téléphonie Voir appels</i>		
<b>V</b>		
Verr. maj .....	13	
verrouillage de l'écran .....	28	