



IMPORTANT  
READ THESE INSTRUCTIONS CAREFULLY BEFORE  
USE AND KEEP THEM FOR FUTURE REFERENCE.  
YOUR CHILD'S SAFETY MAY BE AFFECTED  
IF YOU DO NOT FOLLOW THESE INSTRUCTIONS.



Owners Manuel - Adult assembly required.

Parts List .....	3
Pushchair Use and Features .....	4-28
Warnings / Care & Maintenance .....	29-30



Manuel d'utilisation -

Le montage doit être effectué par un adulte.

Liste des pièces .....	3
Utilisation de la poussette et caractéristiques ..	4-28
Avertissements / Soins et entretien .....	31-32



Gebrauchsanleitung - Montage muss eine erwachsene Person durchgeführt werden.

Teile Liste .....	3
Verwendung und Eigenschaften des Kinderwagens .....	4-28
Warnhinweise/Instandhaltung und Pflege .....	33-34



Manuel del uso - Se requiere el montaje por un adulto.

Lista de las piezas .....	3
El uso y las características del coche .....	4-28
Advertencias / Cuidado y mantenimiento .....	35-36



Handleiding - Montage alleen door volwassenen.

Onderdelenlijst .....	3
Gebruik en kenmerken van wandelwagen .....	4-28
Waarschuwingen / Schoonmaken en Onderhoud .....	37-38



Manuale d'istruzioni - Assemblaggio richiede l'adulto.

Lista delle parti .....	3
Utilizzo e caratteristiche del passeggino .....	4-28
Avvertenze / Cura e Manutenzione .....	39-40



Käyttöohje - aikuisen pitää koota tuote.

Osaluettelo .....	3
Rattaiden käyttö ja ominaisuudet .....	4-28
Varoitukset / Hoito- ja huolto-ohjeet .....	41-42



Bruksanvisning - Montering av vuxen krävs.

Lista över delar .....	3
Barnvagnens användning och egenskaper .....	4-28
Varningar / Skötsel och underhåll .....	43-44

Parts List • Liste des pièces • Teile Liste  
• Lista las piezas • Onderdelenlijst  
• Lista delle parti • Osaluettelo  
• Lista över delar

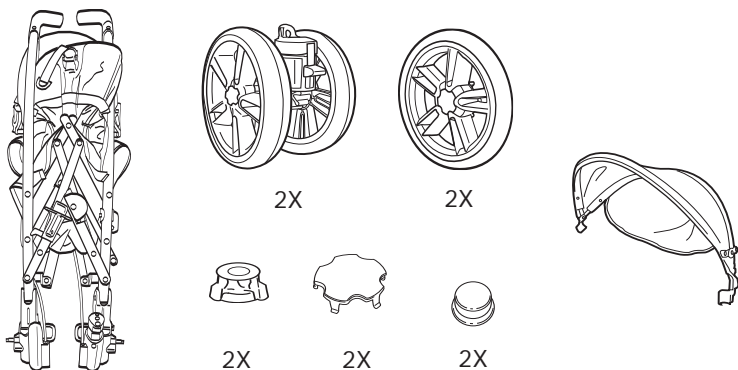

Certain models ONLY • SEULEMENT sur certains modèles  
• NUR bei bestimmten Modellen • Ciertos modelos SOLAMENTE  
• ALLEEN bepaalde modellen • SOLAMENTE su certi modelli  
• VAIN tietyissä malleissa • ENDAST vissa modeller

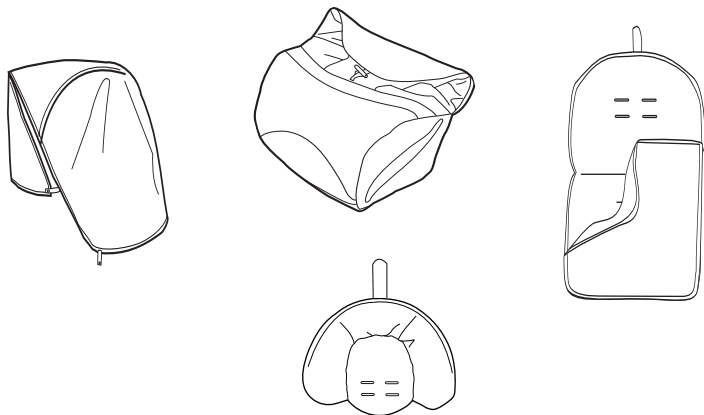

Rear Wheels • Roues arrières  
 • Hinterräder • Ruedas posteriores  
 • Achterwielen • Ruote posteriori  
 • Takapyörrien asennus • Bakhjulen



2X



2X



2X



2X

1

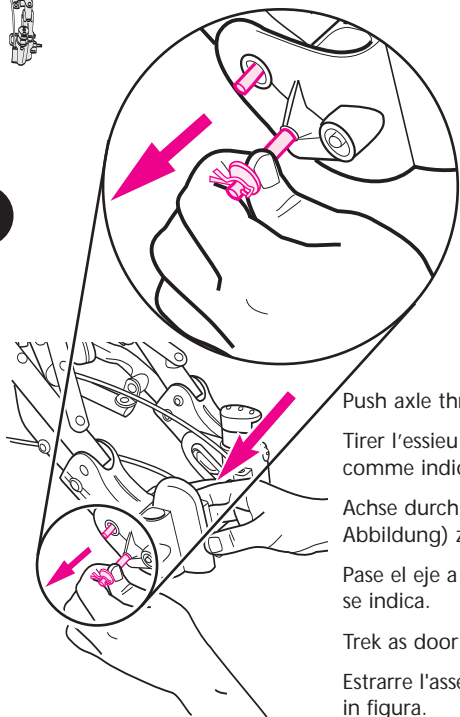

Push axle through axle hole as shown.

Tirer l'essieu à travers l'ouverture de l'essieu comme indiqué.

Achse durch die Achsenöffnung (siehe Abbildung) ziehen.

Pase el eje a través del agujero del eje como se indica.

Trek as door asopening, zoals weergegeven.

Estrarre l'asse dal relativo foro come mostrato in figura.

Vedä akseli akselireiän läpi kuvan mukaisesti.

Dra axeln genom axelhålet (se illustrationen).

2

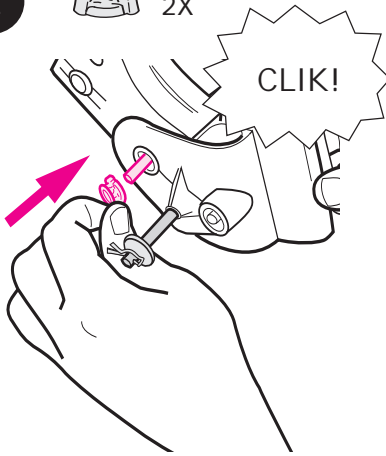

Attach retainer to axle as shown.

Attacher l'arrêtoir à l'essieu comme indiqué.

Halterung an der Achse befestigen (siehe Abbildung).

Conecte el retén en el eje como se indica.

Bevestig borg op as, zoals weergegeven.

Inserire il fermo nell'asse come indicato.

Kiinnitä pidike akseliin kuten kuvassa.

Montera hållaren på axeln (se illustrationen).

3

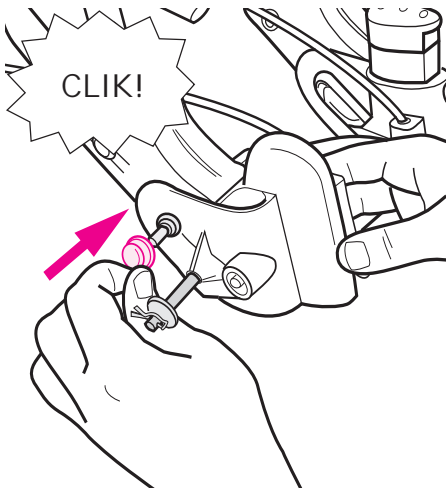

Attach cap over retainer as shown.

Attacher la capote sur l'arrêtoir comme indiqué.

Aufsatz auf der Halterung befestigen (siehe Abbildung).

Ponga la tapa sobre el retén como se indica.

Bevestig dop over borg, zoals weergegeven.

Inserire il cappuccio sopra il fermo come mostrato.

Kiinnitä suojus pidikkeen päälle kuvan mukaisesti.

Montera hatten över hållaren (se illustrationen).

4

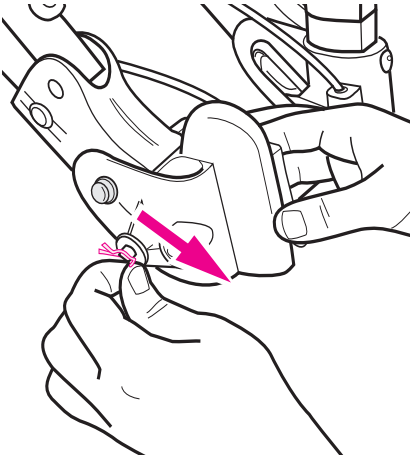

Remove pin and washer from axle.

Retirer la goupille et la rondelle de l'essieu.

Pin und Unterlegscheibe von der Achse entfernen.

Saque la presilla y arandela del eje.

Verwijder pen en sluitring van as.

Rimuovere il perno e la rondella dall'asse.

Poista kiinnitinpinni ja aluslevy akselistä.

Ta av l sstiftet och brickan fr n axeln.

5



2X

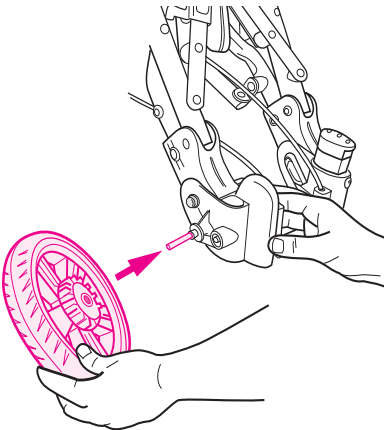

Attach wheel to axle.

Attacher la roue   l'essieu.

Rad an der Achse befestigen.

Ponga la clavija en el eje.

Bevestig wiel op as.

Inserire la ruota nell'asse.

Kiinnit  pyr a akseliin.

Montera hjulet p  axeln.

6

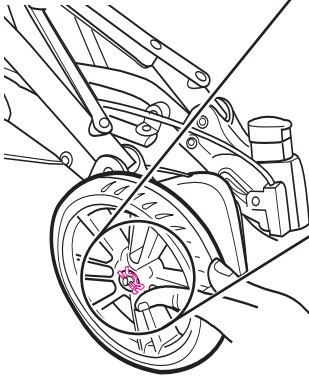

Reattach washer and then pin.

Replacer d'abord la rondelle, puis la goupille.

Zuerst Unterlegscheibe und danach Pin erneut befestigen.

Vuelva a instalar la arandela y luego la clavija.

Bevestig sluitring en vervolgens de pen.

Riposizionare la rondella e il perno.

Laita aluslevy takaisin ja sitten kiinnitinpinni.

Sätt tillbaka brickan och låsstiftet.

7

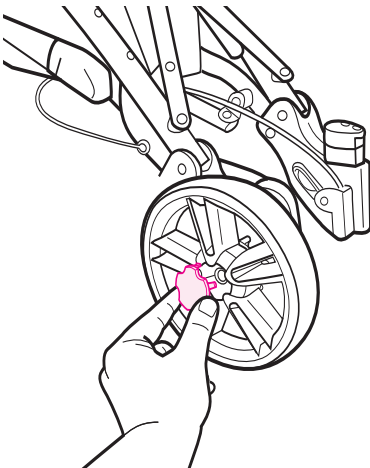

Attach hubcap. Repeat Steps 1 through 7 for other wheel.

Fixer l'enjoliveur. Répéter les étapes de 1 à 5 pour l'autre roue.

Radkappe befestigen. Schritte 1 bis 7 für das andere Rad wiederholen.

Instale la tapa. Repita los pasos 1 a 7 para la otra rueda.

Bevestig wiel dop. Herhaal stappen 1 t/m 7 voor andere wiel.

Inserire il coprimozzo. Ripetere i passaggi da 1 a 7 per la seconda ruota.

Kiinnitä keskikappale (pölykapseli) paikoilleen. Toista vaiheet 1-7 toiselle pyörälle.

Montera navkapseln. Upprepa steg 1 t.o.m. 7 för det andra hjulet.

- To Open Stroller • Ouvrir la poussette  
 • Auspacken des Kinderwagens • Para desempacar el coche • Wandelwagen uitpakken  
 • Per togliere il passeggino dall'imbballaggio  
 • Rattaiden avaaminen • Packa upp barnvagnen

8

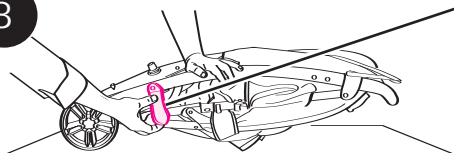

Storage latch  
 Loquet de rangement  
 Verriegelungshaken  
 Seguro que  
 mantiene cerrado  
 Opberggrendel

9

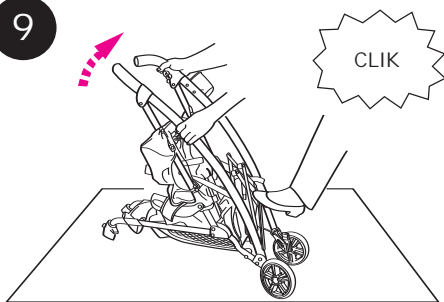

Dispositivo di chiusura  
 del ripostiglio  
 Rungon nippulukko  
 Förvaringslås

10

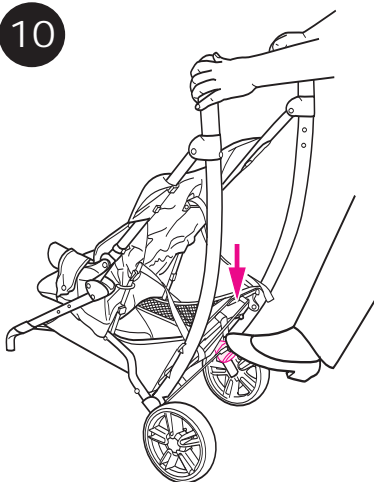



Arm Bar • Barre de retenue • Armliste • Barra del brazo  
• Armléuning • Corrimano • Käsitangon • Armstödet

11

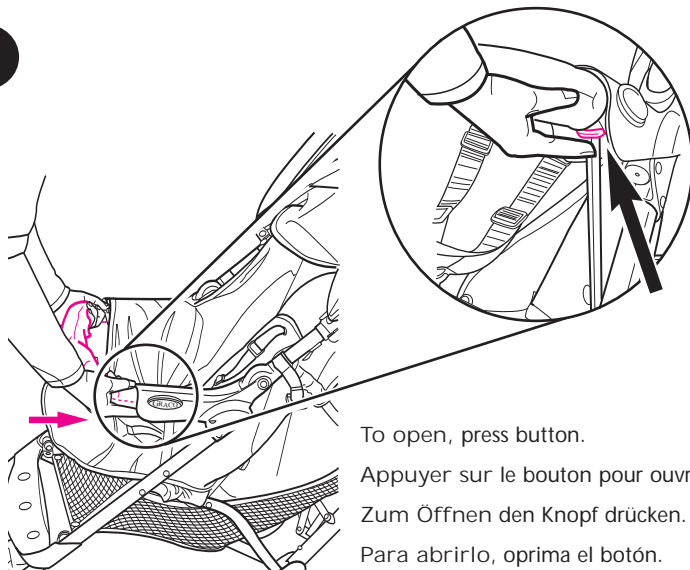

To open, press button.

Appuyer sur le bouton pour ouvrir.

Zum Öffnen den Knopf drücken.

Para abrirlo, oprima el botón.

Druk op knop om te openen.

Per aprire, premere il pulsante.

Avaa painamalla painiketta.

Tryck in knappen för att öppna.

12

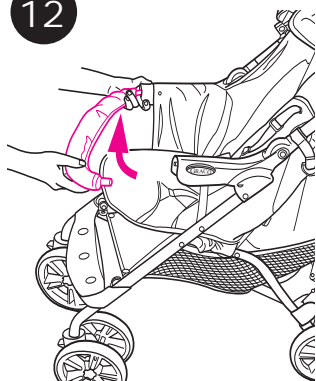

13

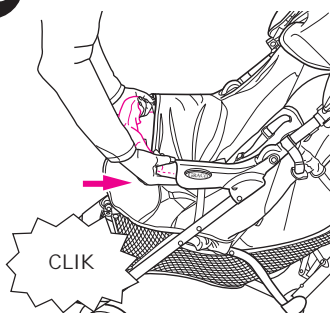

Front Wheels • Roues avant • Vorderräder  
 • Ruedas delanteras • Voorwielen  
 • Ruote anteriori • Etupyörien asennus  
 • Montera framhjul

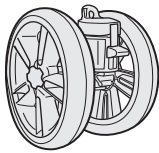

2X

14

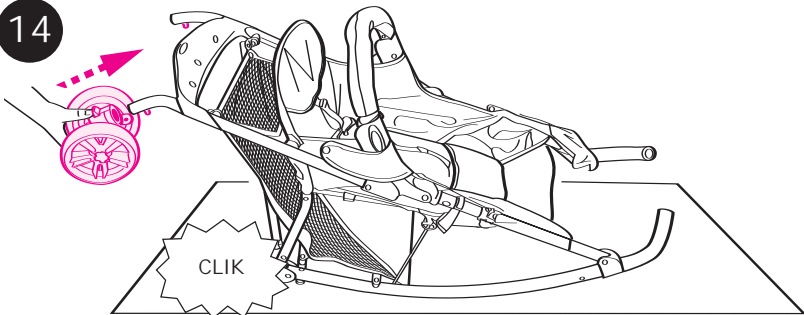

**WARNING:** Choking hazard:  
dispose of all extra packaging.

Pull **FIRMLY** on wheel assembly to be sure it is securely attached.

**AVERTISSEMENT :** Risque d'étouffement - Jeter les embouts.

Tirer **FERMEMENT** sur le roue pour s'assurer qu'il est bien fixé.

**WARNUNG:** Erstickungsgefahr: Alle Verpackungsmaterialien beseitigen.

Ziehen Sie einmal **FEST** am Vorderradaufbau, um sicherzugehen, daß es richtig befestigt ist.

**ADVERTENCIA:** Peligro de asfixia: deseche todo el embalaje.

Tire **FIRMEMENTE** del equipo de la rueda para asegurarse que esté debidamente sujetado.

**WAARSCHUWING:** Gevaar voor stikken: gooi alle verpakkingsmateriaal weg.

Trek **STEVIG** aan de voorwielen om te controleren dat ze goed vastzitten.

**AVVERTENZA:** pericolo di soffocamento: scaricare tutto il confezionamento superfluo.

Tirare **FORTEMENTE** sull'assemblaggio delle ruote, per assicurare che sia ben fissato.

**VAROITUS:** Heitä välittömästi pois kaikki ylimääräinen pakkausmateriaali.

Vedä voimakkaasti etupyörästä varmistaaksesi, että se on kunnolla paikoillaan.

**WARNING:** Risk för kvävning: bortför allt extra förpackningsmaterial.

Dra **HÅRT** i varje enhet så du är säker på att hjulenheter sitta fast ordentligt.

Hood • Capote • Verdeck • Capota  
• Kap • Tettuccio • Kuomu • Sufflett

15



16

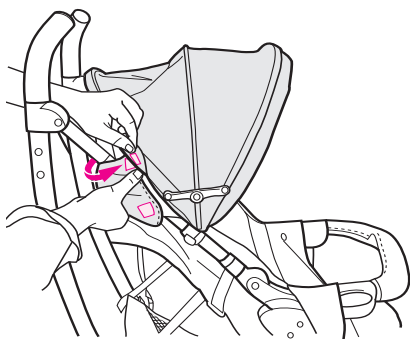

17

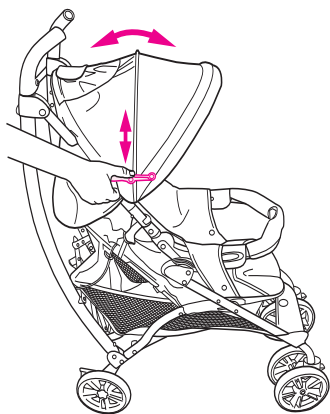

## To Use Brakes • Utiliser le frein

- Benutzung der Bremse • Usar el freno
- Gebruik van remmen • Per usare il freno
- Jarrujen käyttö • Använda bromsen

18

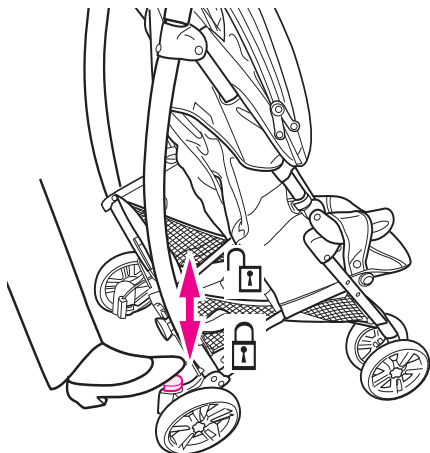

**WARNING:** Always apply brake when parking pushchair.

Check to make sure brake is on by trying to push the pushchair.

**MISE EN GARDE :** Engagez toujours le frein quand vous arrêtez d'utiliser la poussette sans la replier.

Vérifier que les freins sont engagés en essayant de pousser la poussette.

**WARNUNG:** Stellen Sie die Bremsen Ihres Kinderwagens immer fest wenn Sie den Kinderwagen abstellen.

Versuchen Sie den Wagen zu bewegen, um sicherzustellen dass die Bremsen richtig arretiert sind.

**ADVERTENCIA:** Siempre use los frenos cuando estaciona el coche.

Verifique de que el freno está puesto tratando de empujar el coche.

**WAARSCHUWING:** Gebruik altijd de rem als u de wandelwagen los laat.

Controleer of de rem werkt door de wandelwagen vooruit te duwen.

**ATTENZIONE:** Usare sempre il freno quando si parcheggia il passeggino.

Accertarsi che il freno sia inserito tentando di spingere il passeggino.

**VAROITUS:** Laita jarru aina päälle, kun jätät rattaat paikalleen.

Varmista, että jarru on päällä, yrittämällä työntää rattaita.

**WARNING:** Använd alltid broms när du parkerar barnvagnen.

Kontrollera att bromsen är på genom att skjuta barnvagnen.

- To Secure your Child • Attacher votre enfant  
 • Sicherung Ihre Kindes • Para instalar a su niño  
 con toda seguridad • Kindbeveiliging  
 • Per la sicurezza del bambi • Turvaa lapsi  
 • För att hålla fast ditt barn • Protecção da criança

19

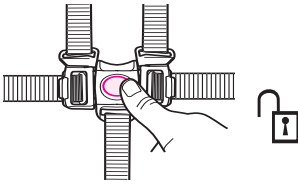

**WARNING:** Avoid serious injury from falling or sliding out. Always use the crotch strap in combination with the waist belt.

**AVERTISSEMENT:** Afin d'éviter des blessures graves dues à une chute ou à une glissade. Utilisez toujours la sangle d'entrejambe en même temps que la ceinture.

20

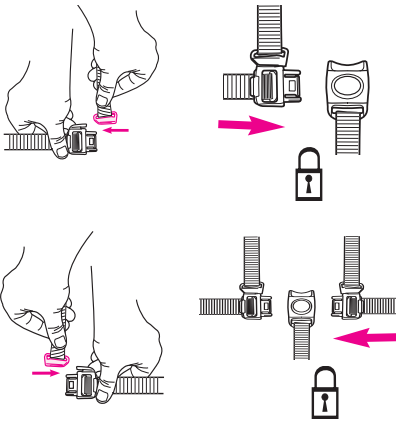

**WARNUNG:** Schwere Verletzung durch Fallen oder Herausrutschen verhindern. Immer den Schrittgurt in Verbindung mit dem Taillengurt verwenden.

**ADVERTENCIA:** Para evitar heridas graves causadas por una caída o un deslizamiento de la silla de paseo, coloque siempre el cinto del arnés entre las piernas del bebé además del cinturón delantero.

**WAARSCHUWING:** Vermijd ernstig letsel als geval van uit de wagen vallen of glijden. Gebruik altijd de kruisband in combinatie met de tailleceintuur.

**ATTENZIONE:** per evitare che il bambino cada o scivoli fuori dal passeggino, riportando gravi lesioni, utilizzare sempre la cintura inguinale insieme alla cintura addominale.

21

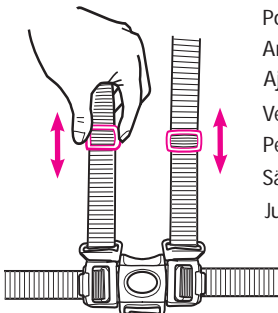

To adjust.  
 Pour ajuster.  
 Anpassen.  
 Ajuste del arnés.  
 Verstellen.  
 Per regolare.  
 Säädä.  
 Justering.

**VAROITUS:** Vältä putoamisesta tai luiskahtamisesta johtuvat vakavat vammat. Käytä aina valjaiden haarakappaletta yhdessä vyötärön ympärille kiinnitettävien valjaiden kanssa.

**OBS!** Undvik allvarlig skada. Låt inte barnet falla eller halka ur. Använd alltid grenremmentillsammans med midjebältet.

22



Shoulder harness anchor—larger child

Point d'ancrage de l'harnais pour l'épaule - grand enfant

Schultergurtbefestigung - größeres Kind

Sujeción del arnés para los hombros- niño más corpulento

Tuig-schouderbevestiging - voor groot kind

Punto di attacco cintura scapolare - bambino più grande

Olkahihnakiinnike - isompi lapsi

Ankare till axelsele - större barn

Shoulder harness anchor—smaller child

Point d'ancrage de l'harnais pour l'épaule - petit enfant

Schultergurtbefestigung - kleineres Kind

Sujeción del arnés para los hombros- niño menos corpulento

Tuig-schouderbevestiging - voor klein kind

Punto di attacco cintura scapolare - bambino più piccolo

Olkahihnakiinnike - pienempi lapsi

Ankare till axelsele - mindre barn

Slide adjuster

Glissière d'ajustement

Schiebe-Einstellung

Ajuste deslizante

Verstelschuif

Guida di regolazione

Liukuvan osan säätökappale

Glidjusterare

23

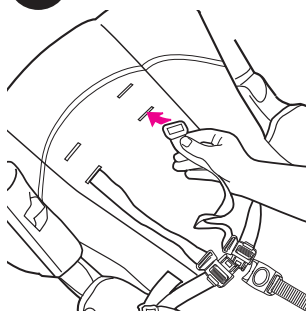

Use either shoulder harness anchor in the slots that are closest to child's shoulder height.

Use slide adjuster for further adjustment.

Utilisez les fentes de l'un ou l'autre point d'ancrage de l'harnais situé le plus près de l'hauteur d'épaules de l'enfant.

Utilisez la glissière d'ajustement pour un ajustement supplémentaire.

Irgendeine Schultergurtbefestigung in den Schlitzten benutzen, welche der Schulterhöhe des Kindes am nächsten liegen.

Die Schiebe-Einstellung zur weiteren Anpassung benutzen.

Coloque la sujeción del arnés para hombro en la ranura más cercana al hombro del niño.

Utilice el ajuste deslizante para ajustar el arnés.

Steek elk van de tuig-schouderbevestiging in de sleuf die het dichtst zit bij de schouderhoogte van het kind.

Gebruik de verstelschuif voor verder verstellen.

Fissare le cinture scapolari facendole passare nelle due fessure più vicine alle spalle del bambino.

Utilizzare la guida per regolare ulteriormente la cintura.

Käytä jompia kumpia olkahihnakiinnikkeitä niissä aukoissa, jotka ovat lähimpänä lapsen olkapäiden korkeutta.

Käytä liukuvan osan säätökappaletta lisäsäätöjen tekemiseen.

Använd endera ankaret på axelseleni de slitsar som bäst passar barnets axelhöjd.

Använd glidjusterarna om ytterligarejustering behövs.

## To Recline Back • Régler le dossier

- Verstellen die Rücklehne • Ajustar el respaldo
- Rugleuning verstellen • Per regolare lo schienale
- Selkänojan säätö • Justera baktill

Recline strap

Sangle d'inclinaison

Verstellgurt

Correa de inclinación

Band voor het  
achteruit leunen

Fascetta di regolazione  
dell'altezza

Kallistushihna

Ryggstödsband

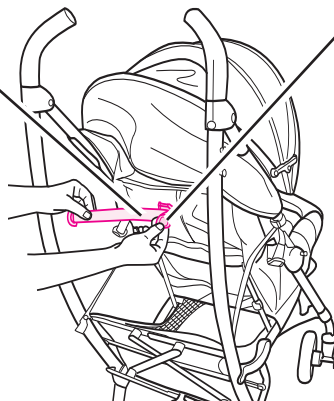

Recline tab

Languette d'inclinaison

Verstell-Lasche

Lengüeta  
de inclinación

Band voor het  
achteruit leunen

Linguetta di  
regolazione dell'altezza

Kallistuskieleke

Ryggstödsfliik

24

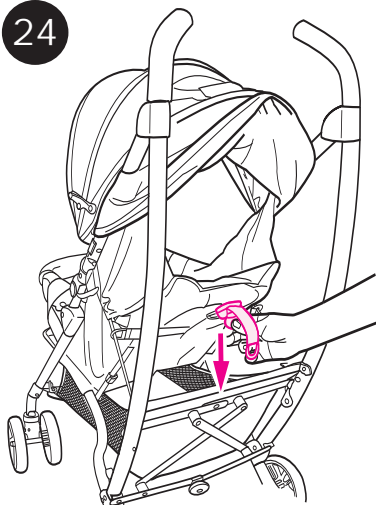

To recline, pull recline tab down.

Pour incliner, tirer la languette d'inclinaison vers le bas.

Zum Zurücklegen der Rückenlehne die Verstell-Lasche nach unten ziehen.

Para reclinarlo, tire la lengüeta de inclinación hacia abajo.

Trek band voor het achteruit leunen naar beneden om achteruit te kunnen leunen.

Per reclinare, tirare verso il basso la linguetta di regolazione dell'altezza.

Kallista vetämällä kallistuskieleke alas.

Öka lutningen genom att dra ryggstödsfliiken nedåt.



25

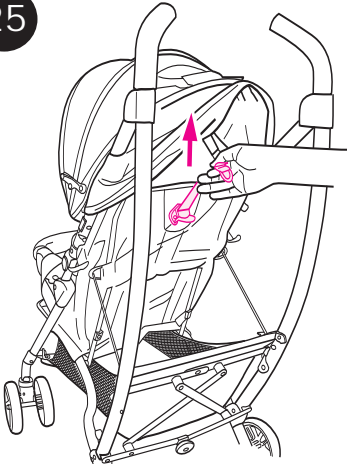

To raise, pull recline strap up.

Pour relever, tirer la languette d'inclinaison vers le haut.

Zum Hochstellen der Rückenlehne den Verstellgurt nach oben ziehen.

Para levantarlo, tire la correa de inclinación hacia arriba.

Trek band voor het achteruit leunen weer omhoog, om de rugleuning omhoog te zetten.

Per sollevare, tirare verso l'alto la fascetta di regolazione dell'altezza.

Nosta vetämällä kallistushihna ylös.

Minska lutningen genom att dra ryggstödsbandet uppåt.

Swivel Wheels • Assemblage avant pivotant  
• Doppelschwenkräder • Ruedas giratorias  
• Zwenkwielen • Ruote girevoli  
• Kääntyvät pyörät • Svänghjul

26

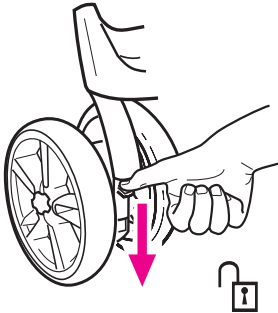

Front swivel wheels lock for use on uneven surfaces such as grass, stones or gravel.

Bloquer les roues pivotantes pour rouler sur un terrain inégal tel que de l'herbe, des cailloux ou des graviers.

Stellen Sie die Doppelschwenkräder fest wenn Sie den Wagen auf unebenen Gelände fahren möchten.

Las ruedas giratorias delanteras se pueden trabar para uso en superficies desiguales, tales como césped, piedras o grava.

Gebruik de niet-zwenkstand voor gebruik op oneffen terrein zoals gras of steentjes.

27

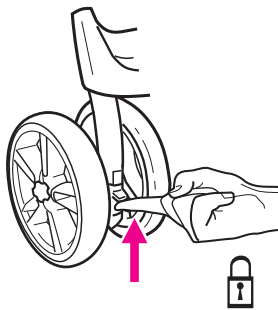

Le ruote anteriori orientabili si bloccano per l'uso su superfici non uniformi, come erba, sassi o ghiaia.

Lukitse kääntyvät etupyörät, kun työnnät rattaita epätasaisella alustalla kuten nurmikolla, soralla tai kivetyksellä. Työntäessäsi rattaita lumessa tai hiekkarannalla vapautaa etupyörien lukitus. Muuten etupyörien lukitusmekanismi voi rikkoutua lumen / hiekan aiheuttamasta väännöstä.

De främre svänghjulen kan låsas för användning på ojämna ytor, t.ex. gräs, stenar eller grus.

To Remove Arm Bar • Pour retirer la barre de retenue  
 • Entfernen der Armleiste • Para sacar la barra del brazo  
 • Verwijderen van de arMLEuning • Per rimuovere il corrimano  
 • Käsitangon irrottaminen • Avlägsna armstödet

28

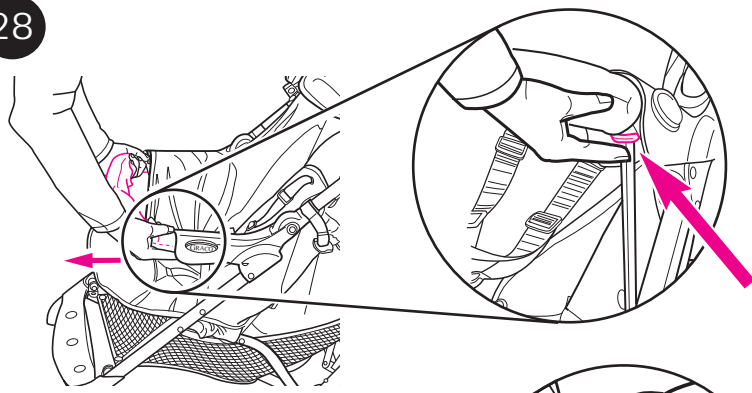

29

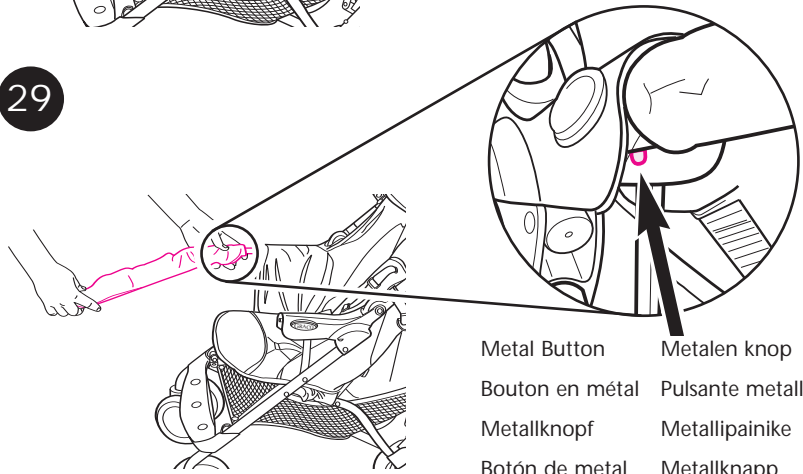

Metal Button	Metalen knop
Bouton en métal	Pulsante metallico
Metallknopf	Metallipainike
Botón de metal	Metallknapp

To remove, press metal button on underside of armbar.

Pour retirer la barre de retenue, appuyer sur le bouton en métal situé au dessous de la barre de retenue.

Zum Entfernen der Armleiste den Metallknopf auf der Unterseite der Armleiste drücken.

Para sacarlo, saque el botón de metal de abajo de la barra del brazo.

Druk op de metalen knop aan de onderkant van de arMLEuning om te verwijderen.

Per rimuovere il corrimano, premere il pulsante metallico nella parte inferiore del corrimano.

Irrota painamalla käsitangon alapuolella olevaa metallipainiketta.

Avlägsna armstödet genom att trycka in metallknappen på undersidan.

Adjustable Legrest • Repose-jambe ajustable • Verstellbare Beinauflage • Apoyo ajustable para las piernas • Bijstelbare voetensteun • Poggiagambe regolabile • Säädettävä jalkatuki • Justerbart benstöd

30

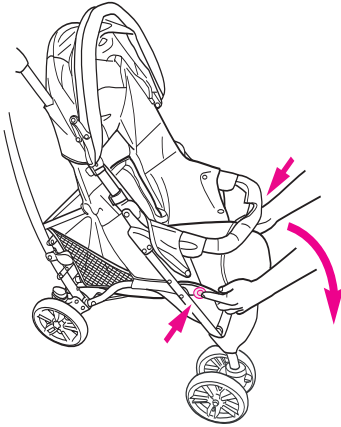

31

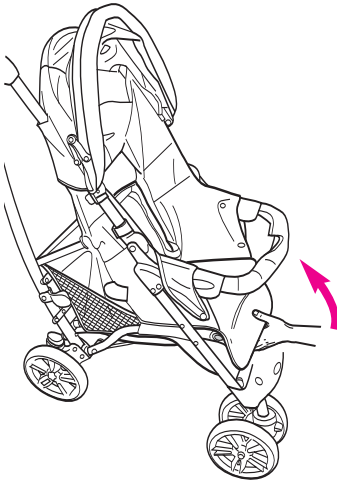

## To Fold • Plier

### • Zusammenfallen • Doblar

- Wandelwagen opvouwen • Per ripiegare
- Rattaiden kasaus • Fälla ihop barnvagnen

32

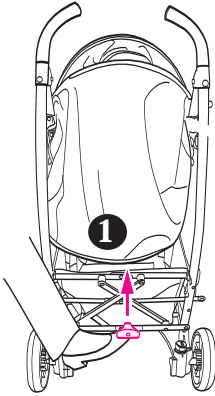

Before folding, 1) fold hood, 2) apply brakes, and 3) remove apron and car seat if installed.

Avant le pliage, 1) replier la capote, 2) engager le frein et 3) retirer le tablier et le siège pour voiture s'ils ont été installés.

Vor dem Zusammenklappen: 1) Abdeckung zusammenfallen, 2) Bremsen anziehen und 3) Schurz und Autositz, falls installiert, entfernen.

Antes de plegarlo, 1) pliegue la capota, 2) ponga los frenos y 3) saque el delantal y asiento para automóvil si está instalado.

Alvorens te vouwen, 1) vouw kap, 2) zet de remmen, en 3) verwijder tas en autostoel indien geïnstalleerd.

Prima di ripiegare, 1) ripiegare la cappotta, 2) tirare i freni e 3) rimuovere la borsa e il sedile se installati.

Ennen kasausta 1) taita kuomu, 2) laita jarrut päälle ja 3) poista etusuojus ja turvaistuin (jos asennettu).

Före hopfällning: 1) vik ihop suffletten, 2) spärra bromsarna och 3) avlägsna åkpåsen och bilsitsen (om installerad).

33

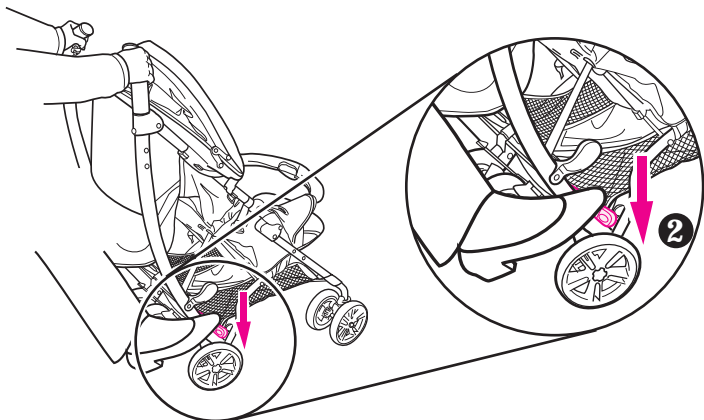

34

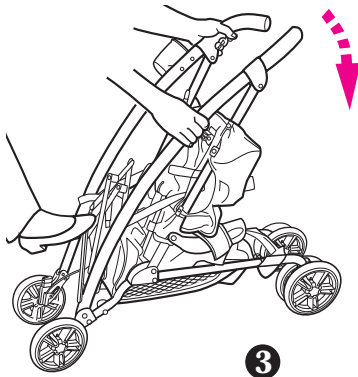

35

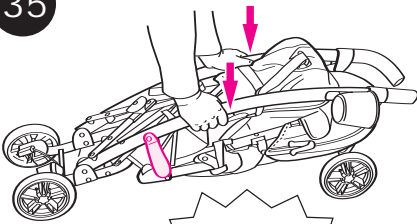

CLIK!

Graco Infant Carrier (sold separately, on certain models)

- Porte-bébé Graco (vendu séparément, sur certains modèles)
- GRACO Babyschale (wird für einige Modelle separat verkauft).
- Porta-bebés Graco (vendido por separado en ciertos modelos)
  - Graco autostoel (apart verkocht, op bepaalde modellen)
- Porta Neonato Graco (venduto separatamente, in determinati modelli)
  - Graco-vauvan kantokori (myydään erikseen erille malleille)
    - Gracos barnkorg (säljs separat, på vissa modeller)
- Suporte para criança Graco (vendido separadamente nalguns modelos)

**WARNING:** Make sure pushchair is fully assembled according to the preceding instructions.

**ALWAYS** secure your child with the safety seat harness when using the safety seat on the pushchair.

**AVERTISSEMENT :** Assurez-vous que la poussette est complètement assemblée conformément aux instructions ci-dessus.

Attachez **TOUJOURS** votre enfant à l'aide du harnais du siège de sécurité lorsque vous utilisez celui-ci.

**WARNHINWEIS:** Sicherstellen, dass der Sportwagen gemäß der vorstehenden Anweisungen voll zusammengebaut ist.

**IMMER** Ihr Kind bei Benutzung des Sicherheitssitzes auf dem Sportwagen mit dem Sicherheits-Sitzgurt sichern.

**ADVERTENCIA:** Asegúrese de que la silla se ha montado siguiendo las instrucciones anteriores. Sujete

**SIEMPRE** al niño con el arnés del asiento seguridad cuando utilice el asiento de seguridad en la silla de paseo.

**WAARSCHUWING:** Zorg dat de wandelwagen volledig in elkaar gezet is volgens de voorgaande aanwijzingen.

Zet het kind **ALTIJD** vast met de tuigje van het veiligheidsstoeltje als u dit op de wandelwagen gebruikt.

**ATTENZIONE:** accertarsi che il passeggino sia montato in tutte le sue parti, secondo le istruzioni precedenti.

Fissare **SEMPRE** il bambino con la cintura di sicurezza del seggiolino Graco quando si utilizza quest'ultimo sul passeggino.

**VAROITUS:** Varmista, että rattaat on koottu täysin edellisten ohjeiden mukaisesti.

Kiinnitä **AINA** lapsen turvaljaat rattaiden turvaistuinta käytettäessä.

**OBS!** Se till att sportvagnen är fullständigt hopmonterad enligt anvisningarna ovan.

Spänn **ALLTID** fast barnet med säkerhetssele när stolen används på vagnen.



36

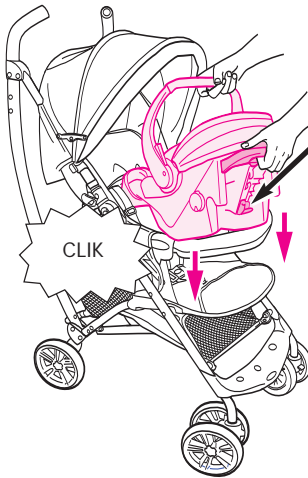

- Attachment latch
- Loquet d'attache
- Befestigungs-Schnappschloss
- Seguro de sujeción
- Bevestigingssluiting
- Dispositivo di aggancio
- Kiinnityssalpa
- Spärrhake till tillbehör

Recline the stroller seat back to its lowest position. Snap carrier into position onto arm bar.

Incliner le dossier de la poussette à sa position la plus basse. Placer le porte-bébé sur la barre de retenue jusqu'à ce qu'un déclic se fasse entendre.

Den Sitz des Kinderwagens auf die niedrigste Position zurücklegen. Babyschale in ihre Position auf der Armleiste einrasten.

Recline el respaldo del cochecito hacia atrás hasta la posición más baja. Trabe el transportador en posición sobre la barra del brazo.

Laat de rugleuning van de wandelwagen achteruit leunen in de laagste stand. Klik de maxi-cosi in positie op de armleuning.

Reclinare al massimo il sedile del passeggino. Far scattare il seggiolino per inserirlo correttamente sul corrimano.

Taita rattaiden istuimen selkänoja taakse alhaisimpaan asentoon. Paina vauvankantoistuin paikoilleen käsitankoon.

Luta ryggstödet bakåt till lägsta position. Tryck fast liften på plats på armstödet.



37

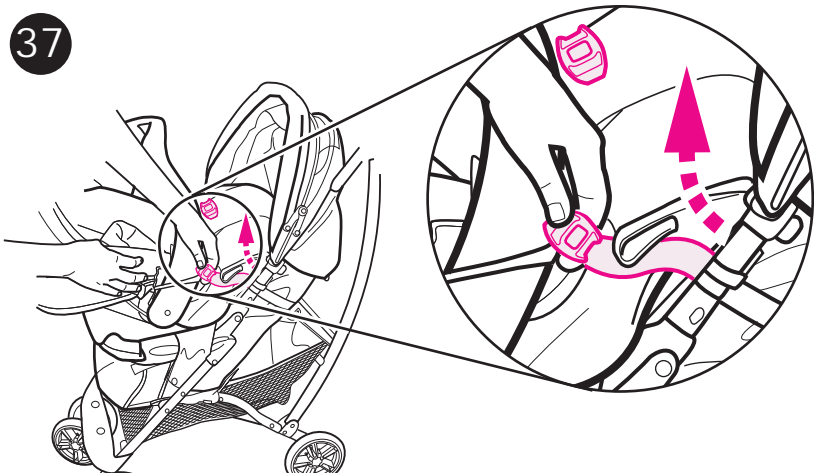

- Pull straps through vehicle belt hooks on both sides of the car seat.
- Check that infant carrier is securely attached by pulling up on it.
- Tirer les sangles à travers les crochets de courroie du véhicule des deux cotés du siège de voiture.
- Tirer sur le porte-bébé pour s'assurer qu'il est fermement attaché.
- Gurte durch die Gurthaken des Kinderwagens auf beiden Seiten des Autositzes ziehen.
- Babyschale nach oben ziehen, um sicherstellen, dass sie sicher befestigt ist.
- Tire las tiras a través de los ganchos del cinturón del vehículo en ambos costados del asiento para automóvil.
- Verifique que el transportador para bebé esté seguramente instalado tratando de tirarlo para arriba.
- Trek de banden door de riemhaken van het voertuig aan beide kanten van de autostoel.
- Controleer of de maxi-cosi goed is bevestigd door er aan te trekken.
- Passare le fascette attraverso i ganci per la cintura su entrambi i lati del sedile.
- Tirare il seggiolino per il neonato verso l'alto per verificare che sia adeguatamente fissato.
- Vedä joustohihnat auton turvavyöhakojen läpi turvaistuimen kummallakin puolella.
- Varmista vetämällä vauvankantoistuinta ylös, että se on kunnolla kiinni.
- Dra de banden genom bilbälteshakarna på bilsitsens sidor.
- Kontrollera att spädbarnsliften är monterad säkert genom att dra i den.

38

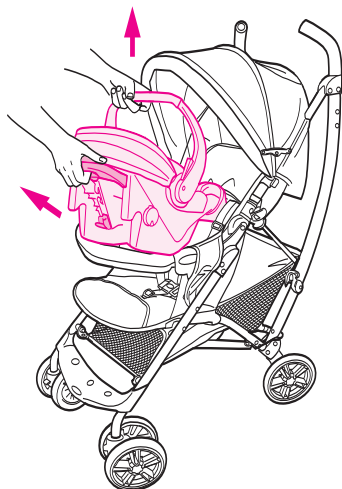

- To remove carrier: release straps from carrier, squeeze release handle at back of carrier, and lift carrier out of the stroller.
- Pour retirer le porte-bébé : retirer les sangles du porte-bébé, presser la poignée de déverrouillage située au dos du porte-bébé, et le retirer en le soulevant hors de la poussette.
- Entfernen der Babyschale: Gurte von der Babyschale lösen, Hebel an der Rückseite der Babyschale zusammendrücken und Babyschale aus dem Kinderwagen herausheben.
- Para sacar el transportador: saque las correas del transportador, apriete la manija de liberación en la parte trasera del transportador y levántelo fuera del cochecito.
- Het verwijderen van de maxi-cosi: maak de band van de maxi-cosi los, knijp de ontgrendelhendel in aan de achterkant van de maxi-cosi, en til de maxi-cosi uit de wandelwagen.
- Per rimuovere il seggiolino: sganciare le fascette dal seggiolino, premere la maniglia di rilascio sul retro del seggiolino e sollevarlo, estraendolo dal passeggino.
- Vauvankantoistuimen poistaminen: Irrota hihnat vauvankantoistuimesta, purista vauvankantoistuimen takana olevaa vapautuskahvaa ja nosta vauvankantoistuin pois rattaista.
- Avlägsna liften: lossa banden från liften, kläm ihop handtaget bak till på liften och lyft upp liften ur barnvagnen.

Rain Cover • Protection contre la pluie • Regenschutz  
• Protector contra la lluvia • Regenhoes • Parapioggia  
• Sadesuojus • Regnskydd

39

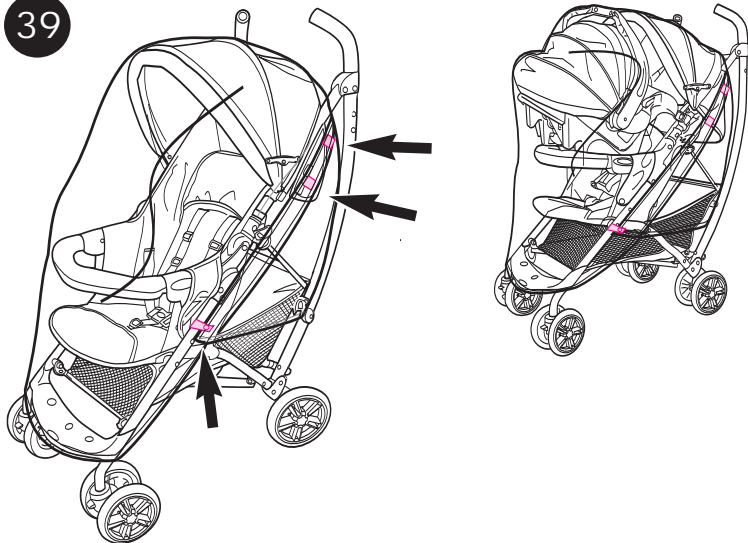

Apron • Tablier • Schurz • Delantal • Tas • Borsa  
• Etusuojus • Åkpåse

40

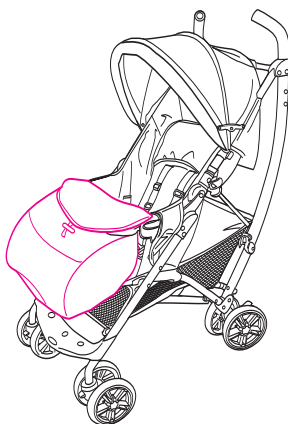

Foot Muff • Chancelière • Fußabdeckung  
 • Funda para los pies • Voetmof  
 • Manicotto da piede • Duojsalkapeite • Fotmuff

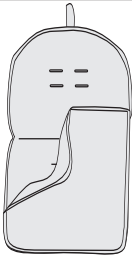

41

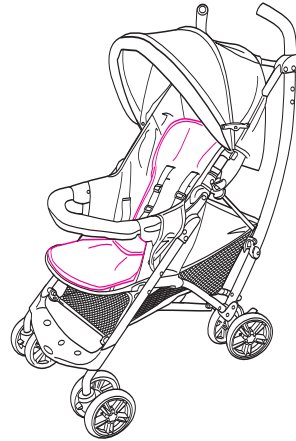
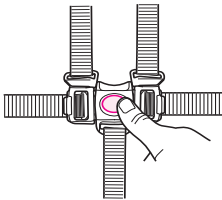

42

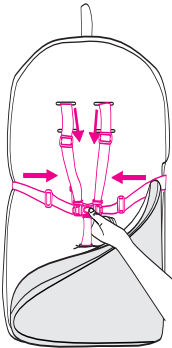

Place foot muff in seat and pull harness through slits in foot muff.

Mette la chancelière dans le siège et passer les sangles dans les fentes de la chancelière.

Legen Sie die Fußabdeckung auf den Sitz und ziehen Sie den Sicherheitsgurt durch den Schlitz in der Fußabdeckung.

Coloque la funda para los pies en el asiento y tire del arnés por la ranura en la funda.

Plaats de voetmof in de zitting en trek het tuig door de gleuven de voetmof.

Porre il manicotto da piede sul sedile e tirare le briglie fuori dell'apertura nel manicotto da piede.

## WARNINGS • CARE AND MAINTENANCE

**IMPORTANT: READ THESE INSTRUCTIONS CAREFULLY BEFORE USE AND KEEP THEM FOR FUTURE REFERENCE. YOUR CHILD'S SAFETY MAY BE AFFECTED IF YOU DO NOT FOLLOW THESE INSTRUCTIONS.**

### SAFETY NOTES

**WARNING:** Remember a child's safety is your responsibility.

**WARNING:** It may be dangerous to leave your child unattended.

**WARNING:** This seat unit is not suitable for children under 6 months.

Children should be harnessed in at all times and should never be left unattended.

The child should be clear of all moving parts while making adjustments.

This vehicle requires regular maintenance by the user.

Overloading, incorrect folding and the use of non-approved accessories may damage or break this vehicle.

Read the instructions.

EN1888 : 2003

Do not hang shopping bags from the handle or carry shopping bags on the pushchair except in a Graco-approved shopping tray. Maximum load 5 kg. **NEVER ON THE FOOTREST.**

It may be unsafe to use accessories e.g. child seats, bag hooks, rain covers, etc. other than those approved by Graco®.

It may be unsafe to use replacement parts other than those approved by Graco.

Use of this pushchair with a child weighing more than 15 kg will cause excessive wear and stress on this pushchair.

This vehicle is intended for a child from 6 mths up to 15kg.

Pushchair is designed to be used with only one child at a time.

**WARNING:** It may be dangerous to leave your child unattended.

**WARNING:** Ensure that all the locking devices are engaged before use.

**WARNING:** Use a harness as soon as your child can sit unaided.

**WARNING:** Always use the crotch strap in combination with the waist belt.

**WARNING:** Any load attached to the handle affects the stability of the pram/pushchair.

**WARNING :** Regularly lubricate all moving parts sparingly with a light general purpose machine oil, making sure that the oil penetrates between the components where these move against each other in use.

Check the various safety devices and use them correctly.

Keep your child away from the folded free-standing unit so that it does not fall and injure your child.

Pushchairs should be serviced after an extended period of no use.

If your pushchair is used by anyone unfamiliar with it, e.g. grandparents, always show them how it works.

D rings are provided at the ends of the waist belts on either side of the seat for the attachment of a safety harness approved to BS 6684 or EN13210.

Do not use a PVC rain hood indoors, in a hot atmosphere or near a direct heat source—baby may overheat.

## WARNINGS • CARE AND MAINTENANCE

Do not let go of your pushchair when close to moving road vehicles or trains, even with the brake on, the draught from the vehicle or train may move a free standing pushchair.

When ascending or descending stairs or escalators, always remove your child and fold the pushchair.

Avoid strangulation. DO NOT suspend strings from your pushchair or place items with strings on your child.

Please fully remove raincover before folding the pushchair.

### CARE AND MAINTENANCE

REMOVABLE SEAT PAD may be machine washed in cold water on delicate cycle and drip-dried.

WHEN USING YOUR PUSHCHAIR at the beach, completely clean your pushchair afterwards to remove sand and salt from the wheel assemblies.

FROM TIME TO TIME CHECK YOUR PUSHCHAIR for loose screws, worn parts, torn material or stitching. Replace or repair the parts as needed.

DISCONTINUE USING YOUR PUSHCHAIR should it become damaged or broken.

TO CLEAN PUSHCHAIR FRAME, use only household soap or detergent and warm water. NO BLEACH, SPIRIT OR ABRASIVE CLEANERS. Allow to dry before storing.

EXCESSIVE EXPOSURE TO THE SUN could cause premature fading of pushchair plastic and fabric.

Newell Rubbermaid  
Graco Children's Product  
Consumer Services Department  
First Floor  
900 Pavilion Drive  
Northampton NN4 7RG, UK

## AVERTISSEMENTS • SOINS ET ENTRETIEN

LISEZ SOIGNEUSEMENT CES INSTRUCTIONS AVANT D'UTILISER CE SIÈGE ET CONSERVEZ-LES POUR RÉFÉRENCE ULTÉRIEURE. VOTRE ENFANT POURRAIT COURIR DES RISQUES SI VOUS NE LISEZ PAS CES INSTRUCTIONS.

### REMARQUES RELATIVES À LA SÉCURITÉ

**AVERTISSEMENT** : N'oubliez que vous êtes responsable de la sécurité de votre enfant.

**AVERTISSEMENT** : Il peut être dangereux de laisser votre enfant seul.

**AVERTISSEMENT** : Ce siège n'est pas conçu pour les enfants de moins de 6 mois.

Les enfants doivent être retenus à tout moment et ne doivent jamais être laissés seuls.

Tenez l'enfant à l'écart de toutes les pièces mobiles tandis que vous procédez aux ajustements.

Ce véhicule doit être entretenu régulièrement par son utilisateur.

La surcharge, un repliage incorrect et l'utilisation d'accessoires non approuvés sont susceptibles d'endommager ce véhicule.

Consultez les instructions.

EN1888 : 2003

Ne pas suspendre de sacs à provisions à la poignée et ne pas les transporter sur la poussette, sauf sur un plateau à provisions approuvé par Graco. Charge maximum 5 kg. **JAMAIS SUR LE REPOSE-PIED.**

Il peut être dangereux d'utiliser des accessoires tels que des sièges d'enfant, des crochets pour sac ou des protections pour la pluie autres que ceux qui ont été approuvés par Graco®.

Il peut être dangereux d'utiliser des pièces de rechange autres que celles qui ont été approuvées par Graco.

L'utilisation de cette poussette avec un enfant pesant plus de 15 kg entraînera une usure excessive.

Ce véhicule est conçu pour un enfant depuis l'âge de 6 mois jusqu'à un poids de 15 kg.

**AVERTISSEMENT** : Il peut être dangereux de laisser votre enfant seul.

**AVERTISSEMENT** : S'assurer que tous les dispositifs de verrouillage ont été engagés avant l'utilisation.

**AVERTISSEMENT** : Toute charge attachée à la poignée affecte la stabilité du landau/de la poussette.

Les pièces mobiles doivent être légèrement lubrifiées de façon régulière avec une huile pour machine polyvalente, en s'assurant que l'huile pénètre bien entre les pièces là où elles entrent en contact pendant l'utilisation.

Vérifiez l'état des divers dispositifs de sécurité les utilisez-les correctement.

Tenez votre enfant à l'écart de la poussette pour éviter qu'elle ne tombe sur lui et le blesse.

Les poussettes doivent être inspectées et réparées après une utilisation prolongée.

Si votre poussette est utilisée par quelqu'un qui n'en a pas l'habitude, comme les grands parents, par exemple, montrez-leur toujours comment l'utiliser.

Des anneaux en D sont placés aux extrémités des ceintures pour la taille, de chaque côté du siège, afin d'y attacher un harnais de sécurité conforme aux normes de sécurité BS 6684 ou EN13210.

Ne pas utiliser un capuchon pour la pluie en PVC à l'intérieur, par températures élevées, ou près d'une source de chaleur directe – le bébé risquerait de souffrir de surchauffe.

## AVERTISSEMENTS • SOINS ET ENTRETIEN

Ne pas lâcher la poussette si vous êtes proche de véhicules ou de trains en mouvement, même avec le frein serré, car le déplacement d'air pourrait déstabiliser la poussette.

Retirer le bébé de la poussette et la replier avant de s'engager sur des marches ou un escalier roulant.

Évitez la strangulation. NE JAMAIS suspendre de ficelles à la poussette ou placer sur votre enfant des objets ayant des ficelles.

Retirer complètement la protection contre la pluie avant de replier la poussette.

### ENTRETIEN

Le REMBOURRAGE AMOVIBLE DU SIÈGE peut être lavé à la machine, à l'eau froide sur le cycle délicat et laissé à sécher.

Lorsque la poussette a été utilisée à la plage, la nettoyer complètement pour éliminer le sable et le sel de l'assemblage des roues.

VÉRIFIER LA POUSSETTE DE TEMPS À AUTRE pour rechercher des écrous desserrés, des pièces usées, du tissu ou des coutures déchirés. Remplacer ou réparer les pièces selon les besoins.

CESSER D'UTILISER UNE POUSSETTE endommagée ou brisée.

L'ARMATURE DE LA POUSSETTE NE DOIT ÊTRE NETTOYÉE qu'avec du savon ou un détergent ordinaire et de l'eau tiède. NE PAS UTILISER D'EAU DE JAVEL, D'ALCOOLS OU DE NETTOYANTS ABRASIFS. Laisser sécher avant de ranger.

L'exposition excessive au soleil peut entraîner une décoloration prématurée du plastique et du tissu de la poussette.

### ATTENTION :

Prenez soin de faire lire la notice d'emploi ou d'indiquer les informations d'utilisation à tout autre utilisateur de votre article (ex : nourrice, parents, ami (e)...).

### IMPORTANT :

Graco garantit cet article contre tous les défauts de fabrication. Toute utilisation non conforme au mode d'emploi et toute dégradation en résultant n'engagera d'aucune façon la responsabilité de Graco.

Landau, poussette, voiture d'enfant  
CONFORME AUX  
EXIGENCES DE SECURITE

www.graco.fr  
NFS 54-001



## WARNHINWEISE

### • INSTANDHALTUNG UND PFLEGE

DIESE GEBRAUCHSANLEITUNG VOR DER BENUTZUNG DES KINDERWAGENS SORGFÄLTIG DURCHLESEN UND ZUM ZUKÜNFTIGEN NACHLESEN AUFBEWAHREN. DAS NICHTBEFOLGEN DIESER ANWEISUNGEN KANN DIE SICHERHEIT IHRES KINDES BEEINTRÄCHTIGEN.

#### SICHERHEITSHINWEISE

**WARNHINWEIS:** Denken Sie daran, dass Sie für die Sicherheit des Kindes verantwortlich sind.

**WARNHINWEIS:** Ihr Kind sollte niemals unbeaufsichtigt gelassen werden.

**WARNHINWEIS:** Der Sitz ist nicht für Kinder unter 6 Monaten geeignet.

Kinder sollten immer angeschnallt sein und nie unbeaufsichtigt gelassen werden.

Das Kind sollte von sich bewegenden Teilen ferngehalten werden, während Einstellungen vorgenommen werden.

Der Wagen muss regelmäßig vom Benutzer gewartet werden.

Überladung, unsachgemäßes Zusammenklappen und die Verwendung von nicht zugelassenem Zubehör kann den Wagen beschädigen oder zerstören.

Lesen Sie die Anweisungen sorgfältig.

EN1888 : 2003

Hängen Sie Einkaufstaschen nicht an den Griff, und befördern Sie Einkaufstaschen nicht im Wagen, außer mittels einer von Graco zugelassenen Transportablage. Maximale Belastung 5 kg. NIEMALS DIE FUSSABLAGEN VERWENDEN.

Es kann möglicherweise unsicher sein, Zubehör, wie z. B. Kindersitze, Taschenhaken, Regenschutz usw. zu verwenden, die nicht von Graco® zugelassen sind.

Es kann möglicherweise unsicher sein, Ersatzteile zu verwenden, die nicht von Graco zugelassen sind.

Befördern ein Kind im Wagen, das mehr als 15 kg wiegt, kann zu übermäßiger Abnutzung und Belastung des Sportwagens führen.

Dieser Kinderwagen eignet sich für Kinder ab einem Alter von 6 Monaten bis zu einem Gewicht von 15 kg.

**WARNHINWEIS:** Ihr Kind sollte niemals unbeaufsichtigt gelassen werden.

**WARNHINWEIS:** Stellen Sie sicher, dass alle Feststellvorrichtungen vor der Benutzung eingerastet sind.

**WARNHINWEIS:** Alle am Griff befestigten Belastungen beeinträchtigen die Stabilität des Kinderwagens.

Schmieren Sie alle beweglichen Teile regelmäßig leicht mit einem Allzweckmaschinenöl. Stellen Sie dabei sicher, dass das Öl an die Stellen zwischen die Bestandteile gelangt, an denen die Teile bei Gebrauch zusammentreffen.

Überprüfen Sie die verschiedenen Sicherheitseinrichtungen und verwenden Sie sie sachgemäß.

Halten Sie Ihr Kind von dem zusammengeklappten freistehenden Wagen fern, damit der Wagen nicht umfällt und das Kind verletzt.

Sportwagen sollten nach längerer Zeit der Nichtverwendung gewartet werden.

Wenn der Sportwagen von jemandem verwendet wird, der sich mit ihm nicht auskennt, z. B. den Großeltern, so erklären Sie der jeweiligen Person stets die Funktionen des Wagens.

D-Ringe befinden sich am Ende der Bauchgurte an beiden Seiten des Sitzes, mit denen ein nach BS 6684 oder EN13210 zugelassener Sicherheitsgurt befestigt werden kann.

## WARNHINWEISE

### • INSTANDHALTUNG UND PFLEGE

Verwenden Sie keine PVC-Regenhauben in Innenräumen, bei warmem Wetter oder in der Nähe einer direkten Hitzequelle, da das Baby sonst möglicherweise überhitzt wird.

Lassen Sie den Sportwagen nicht los, wenn Sie sich in der Nähe von fahrenden Straßenfahrzeugen oder Zügen befinden, selbst wenn Sie die Bremse angezogen haben. Der vom Fahrzeug oder Zug ausgehende Sog kann einen freistehenden Sportwagen bewegen.

Entfernen Sie Ihr Kind bei der Benutzung von Treppen oder Rolltreppen aus dem Kinderwagen, und falten Sie ihn zusammen.

Vermeiden Sie Strangulationsgefahr. Bringen Sie KEINE Schnüre an Ihrem Kinderwagen an, und halten Sie Artikel mit Schnüren von Ihrem Kind fern.

Entfernen Sie den Regenschutz vor dem Zusammenfallen des Kinderwagens vollständig.

### INSTANDHALTUNG UND PFLEGE

Das ABNEHMBARE SITZKISSEN kann in kaltem Wasser im Schonwaschgang der Maschine gewaschen und tropfnass zum Trocknen aufgehängt werden.

WENN SIE DEN SPORTWAGEN am Strand verwenden, reinigen Sie ihn anschließend gründlich, um Sand und Salz aus den Gelenken und Radsätzen zu entfernen.

ÜBERPRÜFEN SIE IHREN WAGEN VON ZEIT ZU ZEIT auf lose Schrauben, abgenutzte Teile, Risse im Material oder lose Nähte hin. Ersetzen oder reparieren Sie die Teile, falls dies notwendig ist.

VERWENDEN SIE IHREN KINDERWAGEN NICHT WEITER, wenn er beschädigt oder defekt ist.

Verwenden Sie ausschließlich Haushaltsseife oder Spülmittel und warmes Wasser zur REINIGUNG DES WAGENRAHMENS. KEINE BLEICHMITTEL, SPIRITUS ODER SCHEUERSAND VERWENDEN. Vor dem Verstauen trocknen lassen.

WENN DER SPORTWAGEN ÜBERMÄSSIG DER SONNE AUSGESETZT WIRD, können der Stoff und die Plastikteile des Wagens möglicherweise vorzeitig ausbleichen.

Luxembourg  
RUBBERMAID LUXEMBOURG Sarl  
ZONE INDUSTRIELLE HANEBOESCH  
L-4562 NIEDERCORN, LUXEMBOURG

## ADVERTENCIAS • CUIDADO Y MANTENIMIENTO

LEA ESTAS INSTRUCCIONES DETENIDAMENTE ANTES DE USARLO Y GUÁRDELAS COMO REFERENCIA FUTURA. LA SEGURIDAD DE SU NIÑO PODRÍA VERSE AFECTADA SI NO CUMPLE ESTAS INSTRUCCIONES.

### NOTAS DE SEGURIDAD

ADVERTENCIA: Recuerde que la seguridad del niño es su responsabilidad.

ADVERTENCIA: Podría ser peligroso dejar a su niño sin atención.

ADVERTENCIA: El asiento no es apto para niños menores de 6 meses.

Los niños deberán usar el arnés en todo momento y nunca deberán quedarse sin atención.

El niño deberá estar lejos de todas las piezas en movimiento mientras hace ajustes.

Este vehículo requiere que el usuario lo mantenga en forma periódica.

Sobrecargarlo, plegarlo de manera incorrecta y el uso de accesorios no aprobados podrían dañar o romper este vehículo.

Lea las instrucciones.

EN1888 : 2003

No cuelgue bolsas de compras de la manija ni lleve bolsas de compras en el cochecito excepto en una bandeja para compras aprobada por Graco. Carga máxima de 5 kg. NUNCA EN EL DESCANSO PARA EL PIE.

Podría ser peligroso usar accesorios, por ej., asientos para niños, ganchos para bolsas, protectores contra la lluvia, etc. que no sean las aprobadas por Graco®.

Podría ser peligroso usar piezas de repuesto que no sean las aprobadas por Graco.

El uso de este cochecito con un niño que pese más de 15 kg causará un desgaste y tensión excesivos en el cochecito.

Este vehículo es para niños de 6 meses y hasta 15 kg.

ADVERTENCIA: Podría ser peligroso dejar a su niño sin atención.

ADVERTENCIA: Asegúrese de que todos los dispositivos de seguridad estén activados antes de usarlo.

ADVERTENCIA: Cualquier carga en la manija afecta la estabilidad del cochecito.

Lubrique periódicamente todas las piezas móviles con un aceite liviano para uso general, asegurándose de que penetre entre los componentes donde las piezas se muevan entre ellas durante el uso.

Verifique los distintos dispositivos de seguridad y úselos correctamente.

Mantenga a su niño lejos de la unidad plegada parada para que no se caiga y lesione a su niño.

Los cochecitos deberán ser atendidos después de un período largo sin uso.

Si una persona que no está familiarizada con él lo usa, por ejemplo, abuelos, muéstreles siempre cómo funciona.

Los aros en D se entregan al final de los cinturones para la cintura en ambos costados del asiento para conectar un arnés de seguridad aprobado según las normas BS 6684 o EN13210.

No use una capota para la lluvia de PVC en el interior, en un ambiente caliente ni cerca de una fuente directa de calor; el bebé podría sobrecalentarse.

No deje escapar el cochecito cuando está cerca de trenes o vehículos en movimiento, incluso con el freno activado; la aspiración del vehículo o del tren podría mover un cochecito libre.

## ADVERTENCIAS • CUIDADO Y MANTENIMIENTO

Cuando sube o baja escaleras o escaleras mecánicas, saque siempre al niño y pliegue el cochecito.

Evite la estrangulación. NO suspenda hilos del cochecito ni ponga artículos con hilos en el niño.

Por favor, saque completamente el protector contra la lluvia antes de plegar el cochecito.

### CUIDADO Y MANTENIMIENTO

La ALMOHADILLA REMOVIBLE PARA EL ASIENTO se puede lavar con agua fría en el ciclo delicado y secar al aire.

CUANDO USA SU COCHECITO en la playa, limpie completamente su cochecito después de usarlo para sacar la arena y sal de los ensamblajes de las ruedas.

DE VEZ EN CUANDO, INSPECCIONE SU COCHECITO para determinar si hay tornillos flojos, piezas gastadas, material o puntos rotos. Cambie o repare las piezas según sea necesario.

DEJE DE USAR EL COCHECITO en caso de que esté dañado o roto.

PARA LIMPIAR EL ARMAZÓN DEL COCHECITO, use solamente jabón de uso doméstico o detergente y agua tibia. NO USE BLANQUEADOR, ALCOHOL, NI LIMPIADORES ABRASIVOS. Deje que se seque antes de guardarlo.

EL CONTACTO EXCESIVO CON EL SOL podría causar una decoloración prematura de la tela y plástico del cochecito.

Luxembourg  
RUBBERMAID LUXEMBOURG Sarl  
ZONE INDUSTRIELLE HANEBOESCH  
L-4562 NIEDERCORN, LUXEMBOURG

# WAARSCHUWINGEN

## • SCHOONMAKEN EN ONDERHOUD

LEES DEZE INSTRUCTIES VÓÓR GEBRUIK AANDACHTIG DOOR EN BEWAAR ZE VOOR TOEKOMSTIGE NASLAG. DE VEILIGHEID VAN UW KIND KAN WORDEN BEÏNVLOED ALS U DEZE INSTRUCTIES NIET OPVOLGT.

### VEILIGHEIDSOPMERKINGEN

**WAARSCHUWING:** Vergeet niet dat de veiligheid van een kind uw verantwoordelijkheid is.

**WAARSCHUWING:** Het kan gevaarlijk zijn om uw kind zonder toezicht te laten.

**WAARSCHUWING:** De zitting is niet geschikt voor kinderen jonger dan 6 maanden.

Kinderen dienen te allen tijde met een haampje te zijn vastgebonden en nooit alleen gelaten te worden.

Het kind dient weg te zijn van alle bewegende delen als er bijstellingen worden uitgevoerd.

Dit voertuig heeft regelmatig onderhoud van de gebruiker nodig.

Overbelasting, onjuist vouwen en het gebruik van niet goedgekeurde accessoires kan dit voertuig beschadigen of breken.

Lees de instructies.

EN1888 : 2003

Hang geen boodschappentassen aan de hendel en vervoer geen boodschappentassen op de wandelwagen behalve een door Graco goedgekeurde winkelmand of -bak. Maximum lading 5 kg. **NOOIT OP DE VOETENSTEUN.**

Het kan onveilig zijn om accessoires te gebruiken bijv. kinderstoelen, zakkenhaken, regenschermen enz. behalve die welke door Graco® zijn goedgekeurd.

Het kan onveilig zijn om vervangingsonderdelen te gebruiken die niet door Graco zijn goedgekeurd.

Gebruik van deze wandelwagen met een kind dat meer dan 15 kg weegt veroorzaakt buitengewone slijtage en spanning.

Dit voertuig is bedoeld voor uw kind van 6 maanden tot 15 kg.

**WAARSCHUWING:** Het kan gevaarlijk zijn om uw kind zonder toezicht te laten.

**WAARSCHUWING:** Zorg ervoor dat alle vergrendelingen vóór gebruik zijn ingeschakeld.

**WAARSCHUWING:** Alle ladingen die aan de hendel worden bevestigd beïnvloeden de stabiliteit van de wandelwagen.

Smeer alle bewegende delen regelmatig met wat lichte olie voor algemeen gebruik, er voor zorgend dat de olie tussen de componenten dringt waar deze tijdens gebruik tegen elkaar bewegen.

Controleer de verscheidene veiligheidsapparaten en gebruik deze op juiste wijze.

Houd uw kind uit de buurt van de gevouwen vrij staande eenheid zodat deze niet kan vallen en uw kind bezeren.

Wandelwagens dienen te worden onderhouden na een langere gebruiksperiode.

Mocht uw wandelwagen worden gebruikt door iemand die er niet bekend mee is, bijv. grootouders, laat hen dan altijd zien hoe het werkt.

Er is in D-ringen voorzien aan de einden van de taillieriemen aan elke kant van de zitting voor de bevestiging van een veiligheidshaampje goedgekeurd voor BS 6684 en EN 13210.

Gebruik binnenshuis geen regenhoes van PVC, in een hete atmosfeer of dichtbij een directe hittebron ---- kan de baby oververhitten.

Laat uw wandelwagen niet los wanneer u dichtbij bewegende voertuigen of treinen bent, zelfs met een gezette rem, de zuigkracht van het voertuig of de trein kan de alleenstaande wandelwagen bewegen.

## WAARSCHUWINGEN

- SCHOONMAKEN EN ONDERHOUD

Verwijder altijd uw kind en vouw de wandelwagen samen, wanneer trappen of roltrappen worden op- of afgegaan.

Wurging vermijden. LAAT GEEN koorden uit de wandelwagen hangen en plaats geen artikelen met koorden op uw kind.

Verwijder de regenhoes helemaal voordat de wandelwagen wordt opgevouwen.

### ZORG EN ONDERHOUD:

VERWIJDERBARE ZITKUSSEN kan in koud water op de fijne cyclus in de wasmachine worden gewassen, waarna het nat moet worden opgehangen om te drogen.

WANNEER U UW WANDELWAGEN op het strand GEBRUIKT maak uw wandelwagen bij het verlaten van het strand dan helemaal schoon om zand en zout uit de wielmontages te verwijderen.

CONTROLEER UW WANDELWAGEN AF EN TOE op losse schroeven, versleten onderdelen, gescheurde stof of naden. Vervang of repareer de onderdelen naar behoefte.

GEBRUIK UW WANDELWAGEN NIET als deze beschadigd of gebroken is.

Gebruik alleen huishoudzeep of detergent en warm water om het FRAME VAN DE WANDELWAGEN TE REINIGEN. GEEN BLEEKMIDDELEN, SPIRITUS OF SCHURENDE SCHOONMAAKMIDDELEN. Laat voor het opbergen drogen.

BUITENSPORIGE BLOOTSTELLING AAN DE ZON zou voortijdig verbleken van het plastic en de stof van de wandelwagen kunnen veroorzaken.

## AVVERTENZE • CURA E MANUTENZIONE

LEGGERE ATTENTAMENTE LE ISTRUZIONI PRIMA DELL'USO E TENERLE A PORTATA DI MANO. SE NON SI RISPETTANO LE ISTRUZIONI FORNITE, POTREBBE ESSERE MESSA A REPENTAGLIO L'INCOLUMITÀ DEL BAMBINO.

### ISTRUZIONI DI SICUREZZA

**AVVERTENZA:** l'adulto è responsabile della sicurezza del bambino.

**AVVERTENZA:** può essere pericoloso lasciare il bambino non sorvegliato.

**AVVERTENZA:** il sedile non è adatto a bambini che non hanno compiuto i 6 mesi.

I bambini devono sempre avere le cinture allacciate e non devono essere lasciati privi di sorveglianza.

Quando si regola il passeggino, il bambino non deve raggiungere gli elementi mobili.

Il passeggino deve essere sottoposto a regolare manutenzione.

Se il passeggino viene sovraccaricato, ripiegato in modo non corretto e utilizzato con accessori non approvati, potrebbe danneggiarsi o rompersi.

Leggere le istruzioni.

EN1888 : 2003

Non attaccare borse della spesa alla maniglia e non trasportarle sul passeggino se non è dotato di un apposito ripiano approvato da Graco. Carico massimo consentito: 5 kg. **NON UTILIZZARE IL POGGIAPIEDI.**

L'uso di accessori (sedili per bambini, ganci per borse, parapioggia ecc.) non approvati da Graco® riduce la sicurezza del passeggino.

L'uso di pezzi di ricambio non approvati da Graco riduce la sicurezza del passeggino.

Se si trasporta un bambino che pesa più di 15 kg, il passeggino viene sottoposto a usura e sollecitazioni eccessive.

Questo passeggino è adatto al bambino che hanno compiuto i 6 mesi e che non superano i 15 kg.

**AVVERTENZA:** può essere pericoloso lasciare il bambino non sorvegliato.

**AVVERTENZA:** prima dell'uso, verificare che tutti i dispositivi di bloccaggio siano inseriti.

**AVVERTENZA:** se si posizionano carichi sulla maniglia, si compromette la stabilità della carrozzina/del passeggino.

Lubrificare regolarmente gli elementi mobili con olio leggero universale per motori senza eccedere nelle dosi e assicurarsi che l'olio penetri tra i componenti che entrano in contatto quando si utilizza il passeggino.

Controllare l'efficienza dei vari dispositivi di sicurezza e utilizzarli correttamente.

Tenere il passeggino ripiegato fuori dalla portata del bambino per evitare che cada e lo ferisca.

Se non si utilizza il passeggino per un periodo di tempo prolungato, è necessario eseguirne la manutenzione.

Se il passeggino viene utilizzato da persone inesperte (ad esempio i nonni), è necessario spiegarne loro il funzionamento.

Alle estremità delle cinture su entrambi i lati del sedile sono presenti maniglie di forma semicircolare per il fissaggio di una cintura di sicurezza conforme a BS 6684 o EN13210.

Non utilizzare cappotte parapioggia in PVC in ambienti chiusi, molto caldi o nei pressi di una fonte di calore. Il bambino potrebbe essere esposto a eccessivo calore.

## AVVERTENZE • CURA E MANUTENZIONE

Non perdere il controllo del passeggino nelle vicinanze di veicoli o treni in movimento, anche se i freni sono tirati: lo spostamento d'aria provocato dal veicolo o dal treno potrebbe causare un movimento del passeggino.

Se si salgono o scendono scale e se si utilizza un ascensore, prendere in braccio il bambino e ripiegare il passeggino.

Pericolo di strangolamento. **NON** appendere lacci al passeggino o posizionare elementi con lacci vicino al bambino.

Prima di ripiegare il passeggino, rimuovere completamente la copertura parapoggia.

### CURA E MANUTENZIONE

L'IMBOTTITURA RIMUOVIBILE DEL SEDILE può essere lavata a freddo in lavatrice con un ciclo di delicato e asciugata senza stirare.

DOPO AVER UTILIZZATO IL PASSEGGINO in spiaggia, pulirlo accuratamente per rimuovere la sabbia e la salsedine dagli ingranaggi delle ruote.

CONTROLLARE CON FREQUENZA REGOLARE CHE IL PASSEGGINO non presenti viti allentate, parti usurate e strappi al materiale o alle cuciture. Se necessario, sostituire o riparare tali parti.

**NON UTILIZZARE PIÙ IL PASSEGGINO** se presenta danni o componenti rotti.

PER PULIRE LA STRUTTURA DEL PASSEGGINO utilizzare esclusivamente sapone o detergente e acqua calda. **NON UTILIZZARE CANDEGGINA, ALCOL O DETERGENTI ABRASIVI.** Lasciar asciugare completamente prima di riporre.

L'**ECESSIVA ESPOSIZIONE AI RAGGI SOLARI** potrebbe provocare prematuri scolorimenti delle parti in plastica e in tessuto del passeggino.

Luxembourg  
RUBBERMAID LUXEMBOURG Sarl  
ZONE INDUSTRIELLE HANEBOESCH  
L-4562 NIEDERCORN, LUXEMBOURG



## VAROITUKSET • HOITO JA HUOLTO

LUE NÄMÄ OHJEET HUOLELLISESTI ENNEN KÄYTTÖÄ JA SÄILYTÄNE TULEVAISUUDEN TARVETTA VARTEN. JOS NÄITÄ OHJEITA EI NOUDATETA, LAPSESI TURVALISUUS VOI JOUTUA VAARAAN.

### TURVALLISUUTEEN LIITTYVIÄ HUOMAUTUKSIA

**VAROITUS:** Muista, että lapsen turvallisuus on sinun vastuullasi.

**VAROITUS:** Lapsen jättäminen vartioimatta voi olla vaarallista.

**VAROITUS:** Istuin ei ole sopiva alle 6 kuukauden ikäisille lapsille.

Valjaat (hihnät) on aina kiinnitettävä, eikä lapsia saa jättää vahtimatta milloinkaan.

Kun tehdään säätöjä, on varottava, että lapsi ei joudu kosketuksiin liikkuvien osien kanssa.

Tämä tuote vaatii säännöllistä huoltoa.

Ylikuormitus, väärä kokoontaittaminen ja muiden kuin hyväksytyjen lisävarusteiden käyttö voi vahingoittaa tai rikkoa tämän tuotteen.

Lue ohjeet.

EN1888 : 2003

Älä ripusta ostoskassoja käsitankoon tai kuljeta niitä rattaissa muualla kuin Gracon hyväksymässä tavaratelineessä. Suurin sallittu kuorma on 5 kg. **ÄLÄ ASETA TAVAROITA KOSKAAN JALKATUEN PÄÄLLE.**

Muiden kuin Gracon® hyväksymien lisävarusteiden, esim. lastenistuintien, kassikoukkujen, sadesuojuksien jne., käyttö ei saata olla turvallista.

Samoin muiden kuin Gracon hyväksymien varaosien käyttö ei saata olla turvallista.

Näiden rattaiden käyttö yli 15 kg painaville lapsille aiheuttaa rattaisiin liiallista kulumista ja kuormitusta.

Nämä rattaat on tarkoitettu 6 kk tai sitä vanhemmille lapsille, joiden paino ei ylitä 15:tä kiloa.

**VAROITUS:** Lapsen jättäminen vartioimatta saattaa olla vaarallista.

**VAROITUS:** Varmista ennen käyttöä, että rattaiden lukkomekanismit ovat kaikki kiinni.

**VAROITUS:** Kaikki kädensijoihin kiinnitetty esineet (ostoskassit jne.) vaikuttavat rattaiden ja lastenvaunujen tasapainoon.

Kaikki liikkuvat osat pitää voidella säännöllisesti kevyellä yleiskoneöljyllä varmistuen, että öljyä menee toisiaan vasten liikkuvien osien väliin.

Tarkasta kaikkien turvalaitteiden ja -mekanismien kunto ja käytä niitä oikein.

Pidä lapsi pois kasaan taitettujen rattaiden läheltä, jotta lapsi ei loukkaantuisi rattaiden kaatuessa.

Rattaat pitää huoltaa pitkän käytön jälkeen.

Jos jotkut muut rattaisiin tutustumattomat henkilöt (esim. isovanhemmat) käyttävät niitä, näytä heille, kuinka ne toimivat.

Lannehinhojen päissä istuimen kummallakin puolella on D-renkaat normien BS 6684 ja EN13210 mukaisten turvaalajaiden kiinnittämiseen.

PVC-muovista sadekuomua ei saa käyttää sisällä, kuumalla säällä eikä lähellä suoraa lämpölähdettä, sillä lapsi voi altistua liialle kuumuudelle.

Rattaista ei saa päästää irti otetta, ei vaikka jarrukin olisi päällä, oltaessa lähellä liikkuvia ajoneuvoja tai junia, sillä näiden aiheuttama veto saattaa liikuttaa vapaana olevia rattaista.

Ennen kuin nouset tai laskeudut portaita tai menet liukuportaisiin, ota lapsi aina pois rattaista ja taita rattaat kasaan.

## VAROITUKSET • HOITO JA HUOLTO

Vältä kuristumista. ÄLÄ kiinnitä naruja rattaisiin tai ripusta mitään esineitä naruista lapselle.

Muista poistaa sadesuojus ennen rattaiden kokoon taittamista.

### HOITO JA YLLÄPITO

IRROTETTAVA ISTUINTYÖNNY voidaan pestä kylmällä vedellä tai koneessa hienopesuohjelmalla, ja se on asetettava ilmaan kuivumaan.

KÄYTETTÄESSÄ RATAITA uimarannalla niiden pyörät pitää puhdistaa huolellisesti hiekasta ja suolasta.

TARKASTA SILLOIN TÄLLÖIN, ONKO RATAISSA löysiä ruuveja, kuluneita osia, repeytyneitä kangasta tai ompeleita. Korjaa tai korvaa osat tarvittaessa.

LOPETA RATAIDEN KÄYTTÖ, jos ne vahingoittuvat tai rikkoutuvat.

PUHDISTA RATAIDEN RUNKO käyttämällä vain lämmintä vettä ja kotitaloudessa käytettävää saippuaa tai puhdistusainetta. VALKAISUAINEITA, ALKOHOLIA TAI HANKAAVIA PUHDISTUSAINEITA EI SAA KÄYTTÄÄ. Anna rattaiden kuivua ennen niiden sä

LIALLINEN ALTISTUMINEN AURINGOLLE saattaa aiheuttaa ennenaikaista rattaiden muoviosien ja kankaan haalistumista.

## VARNINGAR • SKÖTSEL OCH UNDERHÅLL

LÄS DESSA ANVISNINGAR NOGRANT FÖRE ANVÄNDNING OCH BEHÅLL DEM FÖR FRAMTIDA BRUK. DITT BARN SÄKERHET KAN ÄVENTYRAS OM DU INTE FÖLJER DESSA ANVISNINGAR.

### SÄKERHETSANMÄRKNINGAR

VARNING: Kom ihåg att du har ansvar för ditt barns säkerhet.

VARNING: Det kan vara farligt att lämna barnet utan uppsikt.

VARNING: Sätet är inte lämpligt för barn yngre än sex månader.

Barnet bör alltid sitta i sele och får aldrig lämnas utan uppsikt.

Barnet måste hållas på avstånd från alla rörliga delar när justeringar genomförs.

Användaren måste utföra regelbundet underhåll på denna barnvagn.

Överbelastning, felaktig hopfällning samt användning av icke godkända tillbehör kan leda till att denna barnvagn skadas eller går sönder.

Läs anvisningarna.

EN1888 : 2003

Bärkassar eller väskor bör inte hängas i handtaget eller transporteras på vagnen. Använd i stället en Graco-godkänd shoppingplatta. Maximal last är 5 kg. ALDRIG PÅ FOTSTÖDET.

Det kan vara riskfyllt att använda andra tillbehör (t.ex. barnsitsar, väskkrokar, regnskydd osv.) än de som har godkänts av Graco®.

Det kan vara riskfyllt att använda andra reservdelar än de som har godkänts av Graco.

Denna barnvagn kommer att utsättas för alltför mycket slitage och belastning om den används för barn som väger mer än 15 kg.

Denna barnvagn är avsedd för barn från sex månaders ålder upp till 15 kg.

VARNING: Det kan vara farligt att lämna barnet utan uppsikt.

VARNING: Se till att alla låsmekanismer är aktiverade före användning.

VARNING: All belastning på handtaget påverkar barnvagnens stabilitet.

Smörj alla rörliga delar sparsamt med tunn maskinolja för allmänt bruk. Se till att oljan tränger in mellan komponenterna, på de platser där de rör vid varandra när barnvagnen används.

Kontrollera de olika säkerhetsmekaniserna och använd dem på rätt sätt.

Håll barnet på avstånd från vagnen när den är hopfärd och står fritt, så att den inte ramlar och skadar ditt barn.

Se till att utföra service på barnvagnen när den inte har använts på länge.

Visa alltid hur barnvagnen fungerar om den ska användas av någon som är obekant med den (t.ex. far- eller morföräldrar).

Midjebanden på vardera sidan av sitsen är utrustade med D-ringar som är avsedda för fastsättning av en säkerhetssele med godkännandetyper BS 6684 eller EN13210.

Använd inte ett PVC-regnskydd inomhus, i varmt väder eller nära direkta värmekällor – ditt barn kan överhettas.

Släpp inte barnvagnen – inte ens med bromsen spärrad – i närheten av fordon eller tåg, eftersom luftdraget från ett fordon eller ett tåg kan flytta barnvagnen.

Lyft alltid ur ditt barn och fäll ihop barnvagnen när du går upp eller ned i trappor eller rulltrappor.

Undvik stryplingsrisker. Snören eller band FÅR EJ hängas i barnvagnen och objekt med snören eller band FÅR EJ placeras på barnet.

## VARNINGAR • SKÖTSEL OCH UNDERHÅLL

Ta av regnskyddet innan du fäller ihop barnvagnen.

### VÅRD OCH UNDERHÅLL

Den AVTAGBARA SITSODYNAN kan tvättas i maskin (fintvättprogram med kallt vatten) och droptorkas.

När barnvagnen har ANVÄNTS PÅ STRANDEN måste du se till att rengöra den noggrant och framför allt avlägsna sand och salt från hjulen.

KONTROLLERA BARNVAGNEN REGELBUNDET med avseende på lösa skruvar, slitna delar eller sönderrivna material eller stygn. Byt ut eller reparera delarna efter behov.

SLUTA ANVÄNDA BARNVAGNEN om den skadas eller om den går sönder.

RENGÖR BARNVAGNENS RAM med vanligt rengöringsmedel och varmt vatten. BLEKMEDEL, FOTOGEN ELLER SLIPANDE RENGÖRINGSMEDEL FÅR EJ ANVÄNDAS. Låt vagnen torka innan du ställer undan den.

ÖVERDRIVEN EXPONERING MOT SOLLJUS kan leda till att barnvagnens plastmaterial och tyg bleknar i förtid.