



register and win!
www.kärcher.com

 **KÄRCHER®**

WV 50 WV 50 plus



| | |
|-------------|----|
| Deutsch | 3 |
| English | 6 |
| Français | 9 |
| Italiano | 13 |
| Nederlands | 16 |
| Español | 19 |
| Português | 23 |
| Dansk | 26 |
| Norsk | 29 |
| Svenska | 32 |
| Suomi | 35 |
| Ελληνικά | 38 |
| Türkçe | 42 |
| Русский | 45 |
| Magyar | 49 |
| Čeština | 52 |
| Slovenščina | 55 |
| Polski | 58 |
| Românește | 62 |
| Slovenčina | 65 |
| Hrvatski | 68 |
| Srpski | 71 |
| Български | 74 |
| Eesti | 78 |
| Latviešu | 81 |
| Lietuviškai | 84 |
| Українськ | 87 |
| العربية | 94 |

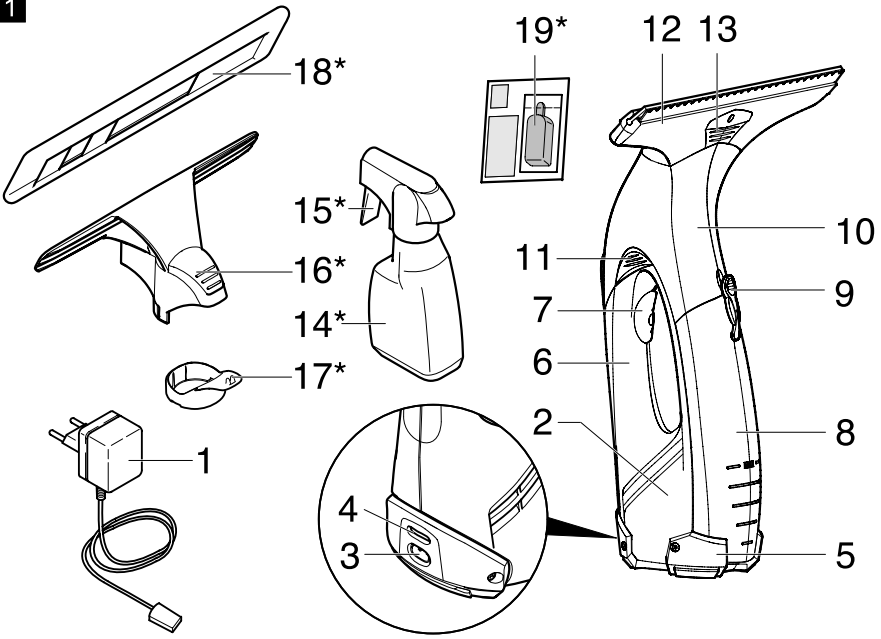
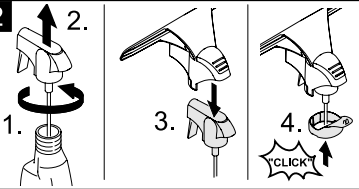
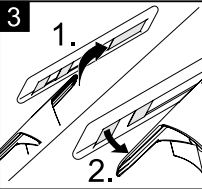
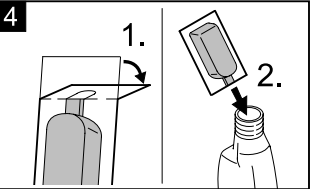
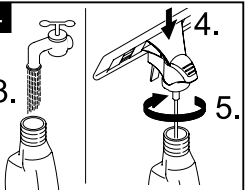
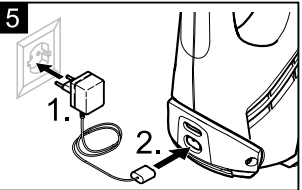
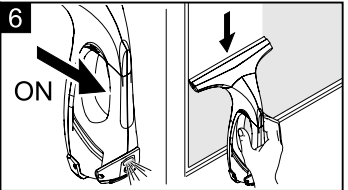
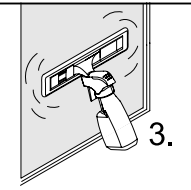
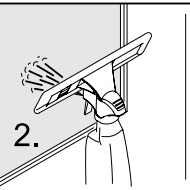
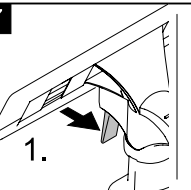
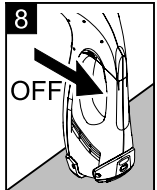
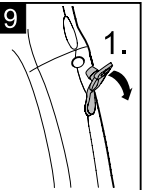
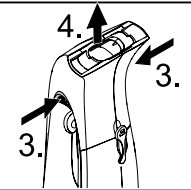
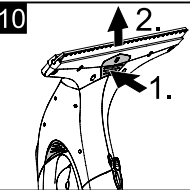
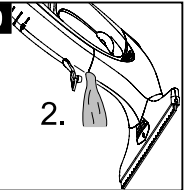
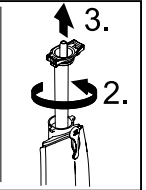
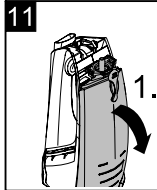

1**2****3****4****4****5****6****7****8****9****9****11**

Sehr geehrter Kunde,



Lesen Sie vor der ersten Benutzung Ihres Gerätes diese Betriebsanleitung und handeln Sie danach. Bewahren Sie diese Betriebsanleitung für späteren Gebrauch oder für Nachbesitzer auf.

Das Gerät wird in 2 unterschiedlichen Ausführungen ausgeliefert.

WV 50

WV 50 plus inkl. Sprühflasche mit Wischaufsatz und Fensterreiniger-Konzentrat

Bestimmungsgemäße Verwendung

- Verwenden Sie dieses akkubetriebene Gerät ausschließlich für private Einsatzzwecke, zur Reinigung von feuchten, glatten Oberflächen wie Fenster, Spiegel oder von Fliesen. Es darf kein Staub aufgesaugt werden.
- Das Gerät ist nicht zum Aufsaugen größerer Mengen Flüssigkeiten von horizontalen Oberflächen z.B. aus einem umgefallenen Trinkglas geeignet (max. 25 ml).
- Verwenden Sie dieses Gerät nur in Verbindung mit herkömmlichen Fensterreinigungsmitteln (kein Spiritus, kein Schaumreiniger).
Wir empfehlen: Fensterreiniger-Konzentrat von Kärcher (siehe Kapitel „Sonderzubehör“).
- Verwenden Sie dieses Gerät nur mit von Kärcher zugelassenem Zubehör und Ersatzteilen.

Jede darüber hinausgehende Verwendung gilt als nicht bestimmungsgemäß. Für hieraus resultierende Schäden haftet der Hersteller nicht; das Risiko hierfür trägt allein der Benutzer.

Sicherheitshinweise

Verletzungsgefahr

- Erlauben Sie Kindern und Jugendlichen den Umgang mit dem Gerät nur unter Aufsicht.
- Keine Gegenstände in die Lüftungsschlitze einführen.

⚠ Hinweise zum Akku

- **Kurzschlussgefahr!** Keine leitenden Gegenstände (z.B. Schraubendreher oder Ähnliches) in die Ladebuchse stecken.
- Das Laden des Akkus ist nur mit beiliegendem Originalladegerät oder den von KÄRCHER zugelassenen Ladegeräten erlaubt.

⚠ Hinweise zum Ladegerät

- Ladegerät mit Ladekabel bei sichtbarer Beschädigung unverzüglich durch Originalteil ersetzen.
- Die Angabe der Spannung auf dem Typenschild muss mit der Versorgungsspannung übereinstimmen.
- Ladegerät nur in trockenen Räumen verwenden und lagern, Umgebungstemperatur 5 - 40° C.
- Den Netzstecker niemals mit nassen Händen anfassen.

⚠ Hinweise zur Entsorgung des Akkus

- Eingebauten Akku vor der Verschrottung des Gerätes entfernen und umweltgerecht entsorgen!
- **Akku nicht öffnen**, es besteht die Gefahr eines Kurzschlusses, zusätzlich können reizende Dämpfe oder ätzende Flüssigkeiten austreten.
- **Akku nicht starker Sonneneinstrahlung, Hitze sowie Feuer aussetzen**, es besteht Explosionsgefahr.

⚠ Hinweise zum Transport

- Der Akku ist nach UN 3090 getestet und darf transportiert / verschickt werden.

⚠ Hinweise zum WV 50 plus

- Sprühstrahl nicht in die Augen spritzen.
- Sprühstrahl nicht direkt auf Betriebsmittel richten, die elektrische Bauteile enthalten, wie z.B. der Innenraum von Öfen.
- Vor Anwendung auf empfindlichen (hochglänzenden) Oberflächen Mikrofaser-Wischpad an einer nicht sichtbaren Stelle testen.

Umweltschutz



Die Verpackungsmaterialien sind recyclebar. Bitte werfen Sie die Verpackungen nicht in den Hausmüll, sondern führen Sie diese einer Wiederverwertung zu.



Altgeräte enthalten wertvolle recyclingfähige Materialien, die einer Verwertung zugeführt werden sollten. Batterien und Akkus enthalten Stoffe, die nicht in die Umwelt gelangen dürfen. Bitte entsorgen Sie Altgeräte, Batterien und Akkus deshalb über geeignete Sammelsysteme.

Inbetriebnahme

Gerätebeschreibung

Prüfen Sie beim Auspacken den Packungsinhalt auf fehlendes Zubehör oder Beschädigungen. Benachrichtigen Sie bei Transportschäden bitte Ihren Händler.

Hinweis: Abbildungen von Gerät und Bedienung befinden sich auf Seite 2.

Abbildung 1

WV 50

- 1 Ladegerät mit Ladekabel
- 2 **Grundgerät**
- 3 Ladebuchse
- 4 Lade- / Betriebsanzeige
- 5 Standfuß
- 6 Handgriff
- 7 Geräteschalter (EIN/AUS)
- 8 Schmutzwassertank, entnehmbar
- 9 Verschluss, Schmutzwassertank
- 10 **Saugkopf**
- 11 Entriegelung, Saugkopf
- 12 Aufsatz mit Abziehlippen
- 13 Entriegelung, Aufsatz

WV 50 plus *

- 14 Sprühflasche
- 15 Sprühhebel
- 16 Wischaufsatz
- 17 Fixiering
- 18 Mikrofaser-Wischpad
- 19 Fensterreiniger-Konzentrat

* je nach Ausstattung

Sprühflasche und Wischaufsatz montieren und mit Reinigungsmittel füllen*

* je nach Ausstattung

Wischaufsatz montieren

Abbildung 2

- Sprühkopf von Sprühflasche abdrehen.
- Wischaufsatz auf Sprühkopf setzen.
- Wischaufsatz und Sprühkopf mit Fixiering sichern.

Abbildung 3

- Wischpad auf Wischaufsatz spannen und mit Klettband fixieren.

Sprühflasche füllen

Abbildung 4

- Mitgeliefertes Konzentrat (1 x 22 ml) in Sprühflasche füllen und Flasche mit klarem

Wasser langsam auffüllen (ergibt 250 ml Reinigungsmittellösung).

- Flasche verschließen.

Akku aufladen

Abbildung 5

- Ladegerät in einer ordnungsgemäßen Steckdose einstecken.
- Stecker vom Ladekabel an der Rückseite des Gerätes einstecken.
Hinweis: Während des Ladevorgangs blinkt die Lade- / Betriebsanzeige. Ist der Akku voll geladen leuchtet sie dauernd.
- Es wird empfohlen Ladestecker und Ladegerät nach abgeschlossenem Ladevorgang (ca. 3 h) auszustecken.

Nach Beenden der Arbeit Akku nachladen.

Mit der Arbeit beginnen

Reinigung ohne Sprühflasche

- Reinigungsmittel nach Herstellerangaben auf herkömmliche Art auftragen und Schmutz lösen.

Abbildung 6

- Gerät einschalten, Lade- / Betriebsanzeige leuchtet dauernd.
- Zum Absaugen der Reinigungsflüssigkeit das Gerät von oben nach unten ziehen.

Hinweis: Schwer erreichbare Flächen können sowohl quer als auch über Kopf abgesaugt werden (begrenzte Menge).

Hinweise:

Bei schwachem Akku beginnt die Lade- / Betriebsanzeige langsam zu blinken und das Gerät schaltet nach einer gewissen Zeit ab, in diesem Fall Akku aufladen.

Gerät nach jeder gereinigten Fläche abschalten, damit erhöht sich deutlich die Betriebszeit pro Akkuladung.

Reinigung mit Sprühflasche und Wischaufsatz*

* je nach Ausstattung

Abbildung 7

- Zum Auftragen des Reinigungsmittels Sprühhebel der Flasche drücken und Fläche gleichmäßig einsprühen, anschließend mit dem Wischpad Schmutz lösen.

Hinweis: Pad nach Bedarf unter fließendem Wasser auswaschen!

- Weitere Vorgehensweise wie bei Reinigung ohne Sprühflasche.

Arbeit unterbrechen

Abbildung 8

- Gerät auf Standfuß abstellen (Parkposition) und ausschalten.

Behälter während der Arbeit entleeren

Ist der max. Füllstand (Markierung) des Schmutzwassertanks erreicht, Tank bitte entleeren.

- Gerät ausschalten.

Abbildung 9

- Verschluss des Schmutzwassertanks ziehen und Tank entleeren.
- Schmutzwassertank schließen.

Arbeit beenden / Gerät reinigen

- Gerät ausschalten.

Abbildung 10

- Zuerst Aufsatz mit Abziehlippen entriegeln und vom Saugkopf abnehmen, dann Saugkopf entriegeln und abnehmen
- Saugkopf und Aufsatz mit Abziehlippen unter fließendem Wasser reinigen (nicht Spülmaschinengeeignet).

Abbildung 11

Achtung: Grundgerät enthält elektrische Bauteile, dieses nicht unter fließendem Wasser reinigen!

- Schmutzwassertank abnehmen, Verschluss drehen und herausziehen.
- Tank entleeren und mit Wasser ausspülen. Tank wieder verschließen.
- Wischpad von Sprühflasche ziehen und unter fließendem Wasser auswaschen. Wischpad kann bis 60°C in der Waschmaschine gewaschen werden, ohne Einsatz von Weichspüler.
- Gereinigtes Gerät vor dem Zusammenbau trocknen lassen.
- Akku aufladen.

Gerät aufbewahren

- Gerät stehend in trockenen Räumen lagern.

Störungshilfe

Sprühflasche sprüht nicht

- Reinigungsmittel auffüllen.
- Pumpenmechanismus in Sprühflasche ist defekt, Händler kontaktieren.

Gerät läuft nicht an

Lade- / Betriebsanzeige prüfen:

- Kein Signal bzw. langsam blinkendes Signal: Akku laden.
- Bei schnell blinkendem Signal: Händler kontaktieren.

Streifen beim Reinigen

- Abziehlippe reinigen.
- Obere Abziehlippe wenden, dazu Gummilippe seitlich nach aussen ziehen, wenden und wieder einschieben.
- Abziehlippe bei Bedarf erneuern.
- Dosierung des Reinigungsmittels überprüfen.

Wasser tritt aus den Lüftungsschlitzen

- Schmutzwassertank entleeren (max. 100 ml Inhalt).

Sonderzubehör

Fensterreiniger-Konzentrat (4 x 22 ml)

Bestell-Nr.: 6.295-302.0

Technische Daten

| | | |
|-----------------------------------------|-------|-------|
| Schutzart | IP X4 | |
| Volumen Schmutzwassertank | 100 | ml |
| Betriebszeit bei voller Akkula- dung | 20 | min |
| Nennspannung Akku | 3,6 | V |
| Nennleistung Gerät | 12 | W |
| Ladezeit bei leerem Akku | 3,0 | h |
| Nennspannung Ladegerät | 4 | V |
| Nennstrom Ladegerät | 600 | mA |
| Schalldruckpegel (EN 60704-2-1) | 54 | dB(A) |
| Gewicht | 0,7 | kg |

Technische Änderungen vorbehalten!

Dear Customer,



Please read and comply with these instructions prior to the initial operation of your appliance. Retain these operating instructions for future reference or for subsequent possessors.

Two models of this appliance are offered.

WV 50

WV 50 plus incl. spray bottle with wiping attachment and window-cleaning concentrate

Proper use

- Use this battery operated appliance only for personal use, for cleaning moist, smooth surfaces such as windows, mirrors or tiles. You must not vacuum up dust.
- The appliance is not intended to vacuum up larger amounts of fluids from horizontal surfaces, such as from a tipped drinking glass (max. 25 ml).
- Only use this appliance with conventional window cleaners (no spirit, no foam cleaners).

We recommend: Window cleaner concentrate made by KÄRCHER (see chapter "Accessories").

- Please use this appliance only with accessories and spare parts approved by KÄRCHER.

Any use extending beyond this is not considered as proper use. The manufacturer is not liable for any losses resulting from this; the user alone bears the risk for this.

Safety instructions

Risk of injury

- Allow children and young persons to use the appliance only under supervision.
- Do not insert objects into the air louvers.

⚠ Information regarding the battery

- **Short circuit hazard!** Do not insert conductive objects (such as screwdrivers or similar) into the charger plug.
- You may recharge the battery using only the original charger provided with the appliance or a charger approved by KÄRCHER.

⚠ Tips for using the battery charger

- In case of visual damage, replace the charger with charger cable immediately by original parts.

- The voltage indicated on the type plate must correspond to the supply voltage.
- Only use and store the charger in dry rooms, ambient temperature 5 - 40° C.
- Never touch the mains plug with wet hands.

⚠ Battery disposal information

- Remove the integrated battery prior to disposing of the appliance and dispose of properly!
- **Do not open the battery**, as there is a risk of an electrical short; also, irritating or caustic vapors can escape.
- **Do not expose the battery to direct sunlight, heat or fire**, there is a risk of explosion.

⚠ Information regarding the transport

- The battery has been tested as per UN 3090 and can be transported/shipped.

⚠ Information for the WV 50 plus

- Do not spray jet into eyes.
- Do not direct the spray jet directly on equipment containing electrical components, such as the interior of ovens.
- Prior to using this appliance on sensitive (high shine) surfaces, test the microfibre wiping pad at an inconspicuous location.

Environmental protection



The packaging material can be recycled. Please do not place the packaging into the ordinary refuse for disposal, but arrange for the proper recycling.



Old appliances contain valuable materials that can be recycled. Please arrange for the proper recycling of old appliances. Batteries and accumulators contain substances that must not enter the environment. Please dispose of your old appliances, batteries and accumulators using appropriate collection systems.

Start up

Description of the Appliance

When unpacking the product, make sure that no accessories are missing and that none of the package contents have been damaged. If you detect any transport damages please contact your dealer.

Note: Please refer to page 2 for figures of the appliance and the operation.

Illustration 1

WV 50

- 1 Charger with charging cable
- 2 **Basic appliance**
- 3 Charging box
- 4 Charge/operations display
- 5 Support leg
- 6 Handle
- 7 ON/OFF switch for appliance
- 8 Dirt water reservoir, removable
- 9 Lock, dirt water reservoir

WV 50 plus *

- 10 **Suction head**
- 11 Release, suction head
- 12 Attachment with removable lips
- 13 Release, attachment
- 14 Spray bottle
- 15 Spray lever
- 16 Wiping attachment
- 17 Fixating ring
- 18 Micro-fibre wiping pad
- 19 Window cleaner concentrate

* depending on model

Attach the spray bottle and wiper attachment and fill it with detergent*

* depending on model

Attach the wiping attachment

Illustration 2

- ➔ Remove the spray head from the spray bottle.
- ➔ Attach the wiper attachment to the spray head.
- ➔ Secure the wiper attachment and the spray head with the fixating ring.

Illustration 3

- ➔ Attach the wiper pad to the wiper attachment and secure with Velcro.

Fill the spray bottle

Illustration 4

- ➔ Fill the included concentrate (1 x 22 ml) into the spray bottle and fill the bottle slowly with clear water (makes 250 ml of detergent solution).
- ➔ Close the bottle.

Charge the battery

Illustration 5

- ➔ Insert the charger delivered with the appliance into a proper socket.
- ➔ Insert the charging cable plug to the back of the appliance.
Note: During the charging process, the charge/operations display blinks. Once the battery is fully charged, it will be permanently illuminated.
- ➔ We recommend unplugging the charging plug and the charger after the charging process is complete (after approx. 3 hours).

Recharge the battery after finishing your work.

Start working

Cleaning without the spray bottle

- ➔ Apply the detergent as usual according to manufacturer's instructions and loosen the dirt.

Illustration 6

- ➔ Switch the appliance on, the charge/operations display will illuminate.
- ➔ Pull the appliance from the top to the bottom to vacuum up the detergent.
Note: Hard to reach areas can be vacuumed vertically or horizontally (limited areas).

Notes:

If the battery is losing its performance, the charge/operations display will begin to blink slowly and the appliance will shut off after a certain time. In this case, recharge the battery. Switch the appliance off after each cleaned surface. This will increase your operating time per battery charge.

Cleaning with spray bottle and wiper attachment*

* depending on model

Illustration 7

- ➔ Press the spray lever on the bottle to apply the detergent and spray the surface evenly;

after that, loosen the dirt using the wiping pad.

Note: Rinse pad under running water if needed!

- Proceed further just like the cleaning without spray bottle.

Interrupting the work

Illustration 8

- Set the appliance on the support leg (parking position) and switch it off.

Emptying the reservoir during operation

Once the max. fill level (mark) of the dirt water reservoir is reached, please empty the tank.

- Turn off the appliance.

Illustration 9

- Pull off the lock of the dirt water reservoir and empty the tank.
- Close the dirt water reservoir.

Finish up your work / clean appliance.

- Turn off the appliance.

Illustration 10

- First, release the attachment with the pull-off lips and remove it from the suction head, then release the suction head and remove.
- Clean the suction head and the attachment with the pull-off lips under running water (do not wash in dishwasher).

Illustration 11

Caution: The basic appliance contains electrical components. Do not clean this under running water!

- Remove the dirt water reservoir, rotate the lock and pull out.
- Empty the reservoir and rinse with clear water. Close the reservoir again.
- Pull the wipe pad off the spray bottle and clean under running water. The wipe pad can be cleaned in a washing machine; however, do not use fabric softener.
- Let the cleaned appliance dry prior to assembly.
- Charge the battery.

Storing the Appliance

- Store the appliance upright in a dry room.

Troubleshooting

Spray bottle does not spray

- Refill detergent.
- Pump mechanism in spray bottle defective, contact dealer.

Machine does not start

Check the charge/operations display:

- No signal or slowly blinking signal: Charge the battery.
- With a rapidly blinking signal: Inform your dealer.

Streaks while cleaning

- Clean the pull-off lip.
- Turn the upper pull-off lip around by pulling it out to the side, turning it around and reinserting it.
- Replace pull-off lip if required.
- Check the dosing the detergent.

Water is leaking from the air louvers

- Empty the dirt water reservoir (max. 100 ml content).

Special accessories

Window cleaner concentrate (4 x 22 ml)

Order No. 6.295-302.0

Specifications

| | | |
|-------------------------------------|-------|-------|
| Type of protection | IP X4 | |
| Volume of dirt water reservoir | 100 | ml |
| Operating time with full charge | 20 | min |
| Nominal battery voltage | 3,6 | V |
| Rated power of appliance | 12 | W |
| Charging current for empty battery | 3,0 | h |
| Rated charger voltage | 4 | V |
| Nominal current of charger | 600 | mA |
| Sound pressure level (EN 60704-2-1) | 54 | dB(A) |
| Weight | 0,7 | kg |

Subject to technical modifications!

Cher client,



Lisez attentivement ce mode d'emploi avant la première utilisation de l'appareil et respectez les conseils y figurant. Conservez ce mode d'emploi pour une utilisation ultérieure ou un éventuel reprenneur de votre matériel.

L'appareil est livré en 2 versions différentes.

WV 50

WV 50 plus y compris bouteille de pulvérisation avec extension d'essuyage et concentré de nettoyage à vitre

Utilisation conforme

- Utiliser cet appareil fonctionnant avec accumulateur uniquement à des fins privées, pour le nettoyage de surfaces humides et lisses comme les fenêtres, les miroirs ou le carrelage. L'appareil ne doit pas aspirer de poussières.
- L'appareil n'est pas adapté pour l'aspiration de grandes quantités de liquides sur des surfaces horizontales, par ex. du liquide provenant d'un verre renversé (max. 25 ml).
- Utiliser cet appareil uniquement en liaison avec des nettoyeurs à vitre courants dans le commerce (par d'essence, pas de détergent moussant).

Notre recommandation : concentré de nettoyage à vitre de Kärcher® (cf. chapitre "Accessoires spéciaux").

- Seuls des accessoires et des pièces de rechange d'origine autorisés par Kärcher® doivent être utilisés.

Toute utilisation sortant du cadre donné est considérée comme non conforme. Le constructeur décline toute responsabilité pour des dommages en résultant, seul l'utilisateur en assume le risque.

Consignes de sécurité

Risque de blessures

- Les enfants et les jeunes gens doivent être sous surveillance lorsqu'ils utilisent cet appareil.
- Ne pas introduire d'objets dans les fentes d'aération.

⚠ **Remarques relatives à l'accumulateur**

- **Risque de court-circuit !** Ne pas enficher d'objets conducteurs (par ex. tournevis ou équivalent) dans la douille de chargement.

- Le chargement de l'accumulateur n'est permis que avec l'appareil de charge original ci-joint ou avec l'appareil de charge autorisé par Kärcher®.

⚠ **Remarques relatives au chargeur**

- Remplacer le chargeur avec le câble de chargement cas d'endommagement immédiatement par des pièces d'origine.
- La tension indiquée sur la plaque signalétique doit correspondre à la tension d'alimentation.
- Utiliser et entreposer le chargeur uniquement dans des locaux secs, à une température ambiante comprise entre 5 et 40° C.
- Ne jamais saisir le câble d'alimentation avec des mains mouillées.

⚠ **Remarques relatives à l'élimination de l'accum**

- Retirer l'accumulateur de l'appareil avant l'élimination de ce dernier et l'éliminer dans le respect de l'environnement !
- **Ne pas ouvrir l'accumulateur**, il existe un risque de court-circuit ; il est en outre possible que des vapeurs irritantes s'échappent ou des fluides agressifs fuient.
- **Ne pas soumettre l'accumulateur à un fort rayonnement du soleil, à la chaleur ainsi qu'au feu**, il existe un risque d'explosion.

⚠ **Instructions relatives au transport**

- L'accumulateur est testé selon UN 3090 et peut être transporté / expédié.

⚠ **Instructions relatives au WV 50 plus**

- Ne pas projeter le jet de pulvérisation dans les yeux.
- Ne pas orienter le jet de pulvérisation directement sur les moyens d'exploitation qui contiennent des composants électriques, comme par ex. l'espace intérieur des fours.
- Avant l'application sur des surfaces sensibles (fortement brillantes), tester le tampon d'essuyage en microfibras à un endroit invisible.

Protection de l'environnement



Les matériaux constitutifs de l'emballage sont recyclables. Ne pas jeter les emballages dans les ordures ménagères, mais les remettre à un système de recyclage.



Les appareils usés contiennent des matériaux précieux recyclables lesquels doivent être apportés à un système de recyclage. Les batteries et les accumulateurs contiennent des substances ne devant pas être tout simplement jetées. Pour cette raison, utiliser des systèmes de collecte adéquats afin d'éliminer les batteries et les accumulateurs.

Mise en service

Description de l'appareil

Contrôler le matériel lors du déballage pour constater des accessoires manquants ou des dommages. Si des dégâts dus au transport sont constatés, il faut en informer le revendeur.

Remarque : Voir page 2 pour les illustrations d'utilisation et des éléments de l'appareil.

Illustration 1

WV 50

- Appareil de charge avec câble de charge
- Appareil de base**
- Prise de charge
- Affichage de charge / de service
- Pied
- Poignée
- Interrupteur MARCHE/ARRET
- Réservoir d'eau sale, amovible
- Verrou, réservoir d'eau sale
- Tête d'aspiration**
- Déverrouillage, tête d'aspiration
- Extension avec lèvres extensibles
- Déverrouillage, extension

WV 50 plus *

- Bouteille de pulvérisation
- Levier de pulvérisation
- Extension d'essuyage
- Anneau de fixation
- Tampon d'essuyage en microfibre
- Concentré de nettoyage à fenêtre

* en fonction de l'équipement

Monter la bouteille de vaporisation et l'extension d'essuyage et remplir de détergent*

* en fonction de l'équipement

Monter l'extension d'essuyage

Illustration 2

- Dévisser la tête de pulvérisation de la bouteille de pulvérisation.
- Poser l'extension d'essuyage sur la tête de pulvérisation.
- Fixer l'extension d'essuyage et la tête de pulvérisation avec la bague de fixation.

Illustration 3

- Tendre le tampon d'essuyage sur l'extension d'essuyage et fixer la bande velcro.

Remplir la bouteille de pulvérisation

Illustration 4

- Remplir le concentré fourni (1 x 22 ml) dans la bouteille de pulvérisation et remplir ensuite lentement à l'eau claire (donne 250 ml de solution de détergent).
- Fermer la bouteille.

Charger l'accumulateur

Illustration 5

- Brancher le chargeur dans une prise de courant réglementairement.
- Brancher le connecteur du câble de charge sur le côté arrière de l'appareil.
Remarque : L'indicateur de charge / de service clignote pendant le processus de charge. Lorsque l'accumulateur est complètement chargé, l'indicateur est allumé en continu.
- Il est recommandé de débrancher le connecteur de charge et le chargeur une fois le processus de charge achevé (env. 3 h).

Recharger l'accumulateur après la fin du travail.

Commencer le travail

Nettoyage sans bouteille de pulvérisation

- Appliquer le détergent selon les indications du fabricant de la manière habituelle et décoller la saleté.

Illustration 6

- Mettre l'appareil en service, l'indicateur de charge / de service est allumé en continu.
- Pour aspirer le détergent, tirer l'appareil du haut vers le bas.

Remarque : Les surfaces difficiles à atteindre peuvent être aspirées aussi bien de manière transversale que par la tête (quantité limitée).

Remarque :

Lorsque la charge de l'accumulateur a diminué, l'indicateur de charge / de service commence à clignoter lentement et l'appareil se met au bout d'un certain temps hors service ; dans ce cas, charger l'accumulateur.

Mettre l'appareil hors service après chaque surface nettoyée, la durée de service par charge d'accumulateur augmente sensiblement.

Nettoyage avec bouteille de pulvérisation et extension d'essuyage*

* en fonction de l'équipement

Illustration 7

→ Pour appliquer le détergent, appuyer sur le levier de pulvérisation de la bouteille et pulvériser uniformément la surface, ensuite décoller la saleté avec un tampon d'essuyage.

Remarque : Rincer le tampon à l'eau courante si nécessaire !

→ Suite de la procédure comme pour le nettoyage sans bouteille de pulvérisation.

Interrompre le travail.

Illustration 8

→ Ranger l'appareil sur son pied (position de rangement) et mettre hors service.

Vider la cuve durant le travail

Si le niveau de remplissage maximal (repère) du réservoir d'eau sale est atteint, vider le réservoir.

→ Mettre l'appareil hors tension.

Illustration 9

→ Tirer le verrou du réservoir d'eau sale et vider le réservoir.

→ Fermer le réservoir d'eau sale.

Terminer le travail / nettoyer l'appareil

→ Mettre l'appareil hors tension.

Illustration 10

→ Déverrouiller en premier l'extension avec des lèvres extensibles et la retirer de la tête d'aspiration, puis déverrouiller la tête d'aspiration et l'enlever.

→ Nettoyer la tête d'aspiration et l'extension avec les lèvres extensibles à l'eau courante (pas adapté pour le lavage au lave-vaisselle).

Illustration 11

Attention : l'appareil de base contient des composants électriques, ne pas le nettoyer à l'eau courante !

→ Retirer le réservoir d'eau sale, tourner le verrou et le sortir.

→ Vidanger le réservoir et le rincer à l'eau. Refermer le réservoir.

→ Retirer le tampon d'essuyage de la bouteille de pulvérisation et rincer à l'eau courante. LE tampon d'essuyage peut être lavé au lave-linge jusqu'à 60° C, sans adoucisseur.

→ Laisser sécher l'appareil nettoyé avant de le remonter.

→ Charger l'accumulateur.

Ranger l'appareil

→ Entreposer l'appareil dans des locaux secs.

Service de dépannage

La bouteille de pulvérisation ne pulvérise pas

→ Faire le plein de détergent.

→ Le mécanisme de pompe dans la bouteille de pulvérisation est défectueux, contacter le revendeur.

L'appareil ne démarre pas.

Contrôler l'affichage de charge / de service :

→ Pas de signal ou signal clignotant lentement : Charger l'accumulateur.

→ Si le signal clignote rapidement : Contacter le revendeur.

Stries pendant le nettoyage

→ Nettoyer la lèvre extensible

→ Retourner la lèvre extensible supérieure, tirer pour cela la lèvre en caoutchouc vers l'extérieur et la réinsérer.

→ Si nécessaire, remplacer la lèvre extensible.

→ Contrôler le dosage du détergent.

De l'eau s'échappe des fentes d'aération

→ Vider le réservoir d'eau sale (contenance max. 100 ml)

Accessoires en option

Concentré de nettoyant à verre (4 x 22 ml)

N° de commande : 6.295-302.0

Caractéristiques techniques

| | | |
|----------------------------------------------------|-------|-------|
| Type de protection | IP X4 | |
| Volume réservoir d'eau sale | 100 | ml |
| Durée de service avec charge d'accumulateur totale | 20 | min |
| Tension nominale accumulateur | 3,6 | V |
| Puissance nominale de l'appareil | 12 | W |
| Temps de charge d'un accumulateur vide | 3,0 | h |
| Tension nominale chargeur | 4 | V |
| Intensité nominale chargeur | 600 | mA |
| Niveau de pression acoustique (EN 60704-2-1) | 54 | dB(A) |
| Poids | 0,7 | kg |

Sous réserve de modifications techniques !

Gentile cliente,



Prima di utilizzare l'apparecchio per la prima volta, leggere e seguire queste istruzioni per l'uso. Conservare le presenti istruzioni per l'uso per consultarle in un secondo tempo o per darle a successivi proprietari.

L'apparecchio è fornito in 2 diverse versioni.

WV 50

WV 50 plus incl. nebulizzatore con sostegno di lavaggio e concentrato puliscivetro

Uso conforme a destinazione

- Utilizzare questo apparecchio alimentato da un accumulatore esclusivamente per l'utilizzo privato per la pulizia di superfici umide e lisce quali finestre, specchi o piastrelle. Non deve essere aspirata alcuna polvere.
- L'apparecchio non è indicato per l'aspirazione di grandi quantità di liquidi da superfici orizzontali quali ad es. da un bicchiere rovesciato (max. 25 ml).
- Usare questo apparecchio solo insieme ai detersivi per vetri comunemente in commercio (non usare spirito, non usare alcun detersivo schiumogeno).

Consigliamo: Concentrato puliscivetro KÄRCHER (vedi capitolo „Accessori speciali“).

- Utilizzate questo apparecchio solo con accessori e pezzi di ricambio KÄRCHER.

Ogni altro utilizzo è considerato non conforme a destinazione. Il produttore non risponde per danni da ciò risultanti e sarà l'utilizzatore ad assumersi qualsiasi relativo rischio.

Norme di sicurezza

Rischio di lesioni

- Permettete l'utilizzo dell'apparecchio a bambini e adolescenti solo sotto sorveglianza.
- Non introdurre nelle feritoie di ventilazione.

Accumulatore

- **Pericolo di corto circuito!** Non introdurre oggetti conduttori (p.es. giraviti o simili) nella presa di carica.
- La carica dell'accumulatore è consentita solo con l'utilizzo del caricabatterie originale o con caricabatterie autorizzati dalla KÄRCHER.

Indicazioni per quanto riguarda l'accumulatore

- Se un accumulatore con rispettivo cavo dovesse risultare visibilmente danneggiato, sostituirlo immediatamente con un pezzo di ricambio originale.
- L'indicazione della tensione sulla targhetta deve corrispondere alla tensione di alimentazione.
- Usare e conservare il caricabatterie solo in ambienti asciutti, temperatura ambiente 5 - 40° C.
- Non toccare mai la spina di alimentazione con le mani bagnate.

Avvertenze per lo smaltimento dell'accumulatore

- Prima di smaltire l'apparecchio rimuovere l'accumulatore e smaltirlo a regola d'arte!
- **Non aprire l'accumulatore**, sussiste il rischio di corto circuito, inoltre possono fuoriuscire vapori irritanti o liquidi irritanti.
- **Non esporre l'accumulatore a forti raggi solari, calore o fuoco**, rischio di esplosioni.

Indicazioni sul trasporto

- L'accumulatore è testato secondo la normativa UN 3090 e può essere trasportato / spedito.

Avvertenze su WV 50 plus

- Non puntare il getto di spruzzo negli occhi.
- Non puntare il getto di spruzzo direttamente sui dispositivi che contengono componenti elettrici quali ad es. il vano interno dei forni.
- Prima dell'utilizzo su superfici sensibili (altamente lucenti) testare il pad di microfibre su un punto non visibile.

Protezione dell'ambiente



Tutti gli imballaggi sono riciclabili. Gli imballaggi non vanno gettati nei rifiuti domestici, ma consegnati ai relativi centri di raccolta.



Gli apparecchi dismessi contengono materiali riciclabili preziosi e vanno consegnati ai relativi centri di raccolta. Sia le batterie che gli accumulatori contengono sostanze che non devono essere disperse nell'ambiente. Si prega quindi di smaltire gli apparecchi dismessi, le batterie e gli accumulatori mediante i sistemi di raccolta differenziata.

Messa in funzione

Descrizione dell'apparecchio

Durante il disimballaggio controllare l'eventuale mancanza di accessori o la presenza di danni del contenuto. Nel caso in cui si riscontrino danni dovuti al trasporto, informare immediatamente il proprio rivenditore.

Avviso: Le illustrazioni relative all'apparecchio e all'uso si trovano a pagina 2.

Figura 1

WV 50

- 1 Caricabatteria con rispettivo cavo
- 2 **Apparecchio base**
- 3 Presa del caricabatterie
- 4 Indicatore di ricarica / funzionamento
- 5 Base
- 6 Impugnatura
- 7 Interruttore dell'apparecchio (ON/OFF)
- 8 Serbatoio dell'acqua sporca, estraibile
- 9 Chiusura, serbatoio acqua sporca
- 10 **Testa aspirante**
- 11 Sbloccaggio, testa di aspirazione
- 12 Supporto con tergovetro
- 13 Sbloccaggio, supporto

WV 50 plus *

- 14 Nebulizzatore
- 15 Leva di nebulizzazione
- 16 Sostegno di lavaggio
- 17 Anello di fissaggio
- 18 Panno in microfibra
- 19 Concentrato puliscivetro

* in funzione alla dotazione

Montare il nebulizzatore ed il sostegno di lavaggio e riempire con il detergente*

* in funzione alla dotazione

Montare il sostegno di lavaggio

Figura 2

- ➔ Svitare la testa di nebulizzazione dal nebulizzatore.
- ➔ Inserire il sostegno di lavaggio sulla testa di nebulizzazione.
- ➔ Bloccare il sostegno di lavaggio e la testa di nebulizzazione con l'anello di fissaggio.

Figura 3

- ➔ Tendere il panno sul sostegno e fissarlo con il nastro a velcro.

Riempire il nebulizzatore

Figura 4

- ➔ Versare il concentrato compreso nella fornitura (1 x 22 ml) nel nebulizzatore e riempire il contenitore lentamente con acqua pulita (risultano 250 ml di soluzione detergente).
- ➔ Chiudere il contenitore.

Caricare l'accumulatore

Figura 5

- ➔ Inserire l'accumulatore in una presa conforme alle normative vigenti.
- ➔ Inserire la spina del cavo di ricarica sul retro dell'apparecchio.
Nota: Durante la ricarica lampeggia la spia di ricarica/funzionamento. Quando l'accumulatore è carico la spia è fissa.
- ➔ Si consiglia di scollegare la spina di ricarica ed il caricabatterie al termine della procedura di ricarica (ca. 3 ore).

A lavoro terminato ricaricare l'accumulatore.

Iniziare a lavorare

Pulizia senza nebulizzatore

- ➔ Applicare il detergente secondo le indicazioni del produttore nel modo conforme e rimuovere lo sporco.

Figura 6

- ➔ Attivare l'apparecchio, la spia di ricarica / funzionamento è fissa.
- ➔ Per aspirare il liquido detergente tirare l'apparecchio dall'alto verso il basso.

Nota: Le superfici difficilmente raggiungibili possono essere aspirate sia in trasversale oppure a testa in giù (quantità limitata).

Note:

Quando l'accumulatore è scarico l'indicatore di ricarica/funzionamento inizia a lampeggiare lentamente e l'apparecchio si spegne dopo un determinato periodo di tempo, in questo caso ricaricare l'accumulatore.

Disattivare l'apparecchio dopo ogni superficie pulita, in questo modo aumenta notevolmente la durata di funzionamento per ogni ricarica.

Pulizia con nebulizzatore e sostegno di lavaggio*

* in funzione alla dotazione

Figura 7

- ➔ Per applicare il detergente premere la leva di nebulizzazione e nebulizzare uniformemen-

te, successivamente rimuovere lo sporco con il panno.

Nota: All'occorrenza pulire il pad sotto acqua corrente!

- Altre procedure come per la pulizia senza nebulizzatore.

Interrompere i lavori

Figura 8

- Posizionare l'apparecchio sulla base (posizione di parcheggio) e disattivarlo.

Svuotare il contenitore durante il lavoro

Quando si raggiunge il livello max. di riempimento (contrassegno) del serbatoio dell'acqua sporca, svuotare il serbatoio.

- Spegner l'apparecchio.

Figura 9

- Tirare la chiusura del serbatoio di acqua sporca e svuotare il serbatoio.
- Chiudere il serbatoio dell'acqua sporca.

Terminare il lavoro / Pulire l'apparecchio

- Spegner l'apparecchio.

Figura 10

- Sbloccare prima il supporto con tergivetro e rimuoverlo dalla testa di aspirazione, quindi sbloccare la testa di aspirazione e rimuovere
- Pulire la testa di aspirazione ed il supporto con tergivetro sotto acqua corrente (non lavabili in lavastoviglie).

Figura 11

Attenzione: L'apparecchio di base contiene componenti elettrici, non pulirlo sotto acqua corrente!

- Rimuovere il serbatoio dell'acqua sporca, ruotare la chiusura ed estrarla.
- Svuotare il serbatoio e sciacquarlo con l'acqua. Chiudere nuovamente il serbatoio.
- Rimuovere il panno dal nebulizzatore e pulirlo sotto acqua corrente. Il panno può essere lavato in lavatrice fino a 60°C senza l'aggiunta di ammorbidente.
- Far asciugare l'apparecchio pulito prima dell'assemblaggio.
- Caricare l'accumulatore.

Deposito dell'apparecchio

- Conservare l'apparecchio diritto in luoghi asciutti.

Risoluzione guasti

Il nebulizzatore non spruzza

- Aggiungere il detergente
- Meccanismo di pompaggio nel nebulizzatore difettoso, contattare il rivenditore.

L'apparecchio non si accende

Controllare l'indicatore di ricarica / funzionamento:

- Nessun segnale o segnale lampeggiante lento: Caricare l'accumulatore.
- Nel caso in cui lampeggia velocemente: Contattare il rivenditore.

Strisce durante la pulizia

- Pulire il tergivetro.
- Girare il tergivetro superiore tirando il labbro di gomma lateralmente all'esterno, voltare e reinserire.
- Sostituire se necessario il tergivetro.
- Controllare il dosaggio del liquido detergente.

Fuoriusciuta di acqua dalle feritoie di ventilazione

- Svuotare il serbatoio dell'acqua sporca (max. 100 ml contenuto).

Accessori optional

Concentrato puliscivetro (4 x 22 ml)

Cod. d'ordin.: 6.295-302.0

Dati tecnici

| | | |
|-----------------------------------------|-------|-------|
| Grado di protezione | IP X4 | |
| Volume serbatoio di acqua sporca | 100 | ml |
| Tempo di funzionamento a carica massima | 20 | min. |
| Tensione nominale accumulatore | 3,6 | V |
| Potenza nominale apparecchio | 12 | W |
| Tempo di carica, accumulatore scarico | 3,0 | h |
| Tensione nominale caricabatterie | 4 | V |
| Corrente nominale caricabatterie | 600 | mA |
| Pressione acustica (EN 60704-2-1) | 54 | dB(A) |
| Peso | 0,7 | kg |

Con riserva di modifiche tecniche!

Beste klant,



Gelieve vóór het eerste gebruik van uw apparaat deze gebruiksaanwijzing te lezen en ze in acht te nemen. Bewaar deze gebruiksaanwijzing voor later gebruik of voor eventuele volgende eigenaars. Het toestel wordt geleverd in twee verschillende uitvoeringen.

WV 50

WV 50 plus incl. spuitfles met veegstuk en geconcentreerd ruitreinigingsmiddel

Doelmatig gebruik

- Gebruik dat accugedreven toestel aaleen voor private doeleinden, voor de reiniging van vochtige, gladde oppervlakken zoals bijvoorbeeld vensters, spiegels of tegels. Er mag geen stof opgezogen worden.
- Het toestel is niet geschikt voor het opzuigen van grote hoeveelheden vloeistof van horizontale oppervlakken, bv. door een omgevallen drinkglas (max. 25 ml).
- Gelieve het toestel alleen te gebruiken in combinatie met traditionele ruitreinigingsmiddelen (geen spiritus, geen schuimreini-ger).

Wij bevelen aan: geconcentreerd ruitreinigingsmiddel van KÄRCHER (zie hoofdstuk "Speciale accessoires")

- Gebruik voor dit apparaat alleen met door KÄRCHER toegestane accessoires en onderdelen.

Ieder daarboven uitgaand gebruik geldt als niet volgens de voorschriften. Voor hieruit resulterende schades is de fabrikant niet aansprakelijk, het risico hiervoor draagt alleen de gebruiker.

Veiligheidsinstructies

Letselrisico

- Sta kinderen en jeugdigen alleen het gebruik met het apparaat onder toezicht toe.
- Geen voorwerpen in de ventilatiespleten brengen.

⚠ Aanwijzingen over de accu

- **Kortsluitingsgevaar!** Geen geleidende voorwerpen (bijv. schroevendraaier e.d.) in de laadbus steken.
- Het laden van de accu is uitsluitend toegestaan met het meegeleverde originele laadapparaat of met de door KÄRCHER goedgekeurde laadapparaten.

⚠ Instructies over het laadapparaat

- Laadapparaat met laadkabel bij zichtbare beschadiging onmiddellijk vervangen door een origineel onderdeel.
- De opgave van de spanning op het typeplaatje moet overeenkomen met de voedingsspanning.
- Oplaadapparaat alleen in droge ruimten gebruiken en opslaan, omgevingstemperatuur 5 - 40° C.
- De stekker nooit met natte handen aanraken.

⚠ Instructies betreffende de verwijdering van de accu

- Ingebouwde accu uit het toestel nemen vooraleer het tot schroot verwerkt wordt en milieuvriendelijk verwijderen!
- **Accu niet openen**, er bestaat gevaar van kortsluiting en er kunnen irriterende dampen of bijtende vloeistoffen vrijkomen.
- **Accu niet blootstellen aan sterke zonestraling, hitte of vuur**, er bestaat explosiegevaar.

⚠ Instructies betreffende het transport

- De accu is conform UN 3090 getest en mag getransporteerd / verzonden worden.

⚠ Instructies betreffende de WV 50 plus

- Spuitstraal niet op de ogen richten.
- Spuitstraal niet direct op bedrijfsmiddelen richten die elektrische componenten bevatten, zoals bijvoorbeeld de binnenruimte van ovens.
- Voor gebruik op gevoelige (glanzende) oppervlakken het microvezelpad testen op een opvallende plaats.

Zorg voor het milieu



Het verpakkingsmateriaal is herbruikbaar. Deponeer het verpakkingsmateriaal niet bij het huishoudelijk afval, maar bied het aan voor hergebruik.



Oude apparaten bevatten waardevolle recycleerbare materialen die voor recycling ingediend moeten worden. Batterijen en accu's bevatten stoffen die niet in het milieu mogen terechtkomen. Gelieve oude apparaten, batterijen en accu's in te leveren op de geschikte inzamelpunten.

Ingebruikneming

Beschrijving apparaat

Controleer bij het uitpakken de inhoud van de verpakking op ontbrekende toebehoren, of beschadigingen. Neem bij transportschades contact op met uw leverancier.

Opmerking: U vindt afbeeldingen van het apparaat en de bediening ervan op pagina 2.

Afbeelding 1

WV 50

- 1 Laadapparaat met laadkabel
- 2 **Basistoestel**
- 3 Laadbus
- 4 Ladings- / bedrijfsindicatie
- 5 Voet
- 6 Handgreep
- 7 Schakelaar van het apparaat (AAN / UIT)
- 8 Vuilwaterreservoir, uitneembaar
- 9 Vergrendeling vuilwaterreservoir
- 10 **Zuigkop**
- 11 Ontgrendeling, zuigkop
- 12 Opzetstuk met aftrekklippen
- 13 Ontgrendeling, opzetstuk

WV 50 plus *

- 14 Spuitfles
- 15 Spuithendel
- 16 Veegstuk
- 17 Bevestigingsring
- 18 Microvezelpad
- 19 Geconcentreerd ruitreinigingsmiddel

*afhankelijk van de uitvoering

Spuitfles en veegstuk monteren en vullen met reinigingsmiddel*

*afhankelijk van de uitvoering

Veegstuk monteren

Afbeelding 2

- Spuitkop van de spuitfles draaien.
- Veegstuk op spuitkop plaatsen.
- Veegstuk en spuitkop met bevestigingsring borgen.

Afbeelding 3

- Pad op veegstuk spannen en met klittenband vastzetten.

Spuitfles vullen

Afbeelding 4

- Meegeleverd concentraat (1 x 22 ml) in spuitfles vullen en fles met zuiver water lang-

zaam vullen (geeft 250 ml reinigingsmiddeloplossing).

- Fles afsluiten.

Accu opladen

Afbeelding 5

- Het oplaadapparaat in een geschikt stopcontact steken.
- Stekker van de laadkabel aan de achterkant van het toestel insteken.

Instructie: Tijdens het opladen knippert de ladings- / bedrijfsindicatie. Wanneer de accu volledig geladen is, brandt het continu.

- Er wordt aanbevolen om de stekker van de laadkabel en het oplaadapparaat na het opladen (ca. 3 uren) te scheiden.

Na het beëindigen van het werk de accu opnieuw opladen.

Beginnen met het werk

Reiniging zonder spuitfles

- Reinigingsmiddel volgens de indicaties van de fabrikant zoals gebruikelijk aanbrengen en vuil oplossen.

Afbeelding 6

- Apparaat inschakelen, ladings- / bedrijfsindicatie brandt continu.
- Voor het opzuigen van de reinigingsvloeistof het apparaat van boven naar beneden trekken.

Instructie: Moeilijk bereikbare oppervlakken kunnen zowel dwars als omgekeerd schoongezogen worden (beperkte hoeveelheid).

Instructies:

Bij een zwakke accu begint de ladings- / bedrijfsindicatie langzaam te knipperen en het toestel schakelt na een bepaalde tijd uit, in dat geval moet de accu opgeladen worden.

Toestel na elk gereinigd oppervlak uitschakelen, daardoor verhoogt de gebruiksduur per ladingsbeurt aanzienlijk.

Reiniging met spuitfles en veegstuk*

*afhankelijk van de uitvoering

Afbeelding 7

- Om het reinigingsmiddel aan te brengen de spuithendel van de fles indrukken en het oppervlak gelijkmatig inspuiten, vervolgens het vuil met het veegstuk losmaken.

Instructie: Pad indien nodig onder stromend water uitwassen!

- Verdere werkwijze zoals bij de reiniging zonder spuitfles.

Werk onderbreken

Afbeelding 8

- Toestel op voet plaatsen (parkeerpositie) en uitschakelen

Reservoir tijdens het werk leegmaken

Wanneer het max. vulniveau (markering) van het vuilwaterreservoir bereikt is, het reservoir leegmaken a.u.b.

- Apparaat uitschakelen.

Afbeelding 9

- Sluiting van het vuilwaterreservoir trekken en het reservoir leegmaken.
- Vuilwaterreservoir sluiten.

Werk beëindigen / toestel reinigen

- Apparaat uitschakelen.

Afbeelding 10

- Eerst het opzetstuk met aftreklippen ontgrendelen en van de zuigkop nemen, dan de zuigkop ontgrendelen en wegnemen
- Zuigkop en opzetstuk met aftreklippen onder stromend water reinigen (niet geschikt voor vaatwassers).

Afbeelding 11

Let op: Basistoestel bevat elektrische componenten die niet onder stromend water gereinigd mogen worden!

- Vuilwaterreservoir wegnemen, sluiting draaien en eruit trekken.
- Reservoir leegmaken en met water uitspoelen. Reservoir weer sluiten.
- Veegstuk van de spuitfles trekken en onder stromend water uitwassen. Veegstuk kan tot 60°C in de wasmachine gewassen worden, zonder toevoeging van wasverzachter.
- Gereinigd toestel voor de montage laten drogen.
- Accu opladen.

Apparaat opslaan

- Toestel staand en in een droge ruimte bewaren.

Hulp bij storingen

Spuitfles spuit niet

- Reinigingsmiddel vullen.
- Pompmechanisme in spuitfles is defect, contact opnemen met de handelaar.

Apparaat start niet

Ladings- / bedrijfsindicatie controleren:

- geen signaal resp. langzaam knipperend signaal: accu opladen.
- bij snel knipperend signaal: handelaar contacteren.

Strepen bij het reinigen

- Aftreklip reinigen
- Bovenste aftreklip draaien, daartoe de rubberen lip zijdelings naar buiten trekken, draaien en opnieuw inschuiven.
- Aftreklip indien nodig vernieuwen.
- Dosering van het reinigingsmiddel controleren.

Water ontsnapt langs de ventilatiespleten

- Vuilwaterreservoir leegmaken (max. 100 ml inhoud).

Bijzondere toebehoren

Geconcentreerd ruitreinigingsmiddel

(4 x 22 ml)

Bestelnr. 6.295-302.0

Technische gegevens

| | | |
|-----------------------------------|-------|-------|
| Beveiligingsklasse | IP X4 | |
| Volume vuilwaterreservoir | 100 | ml |
| Bedrijfstijd bij volle acculading | 20 | min |
| Nominale spanning accu | 3,6 | V |
| Nominaal vermogen toestel | 12 | W |
| Laadtijd bij lege accu | 3,0 | h |
| Nominale spanning oplaadapparaat | 4 | V |
| Nominale stroom oplaadapparaat | 600 | mA |
| Geluidsdrukniveau (EN 60704-2-1) | 54 | dB(A) |
| Gewicht | 0,7 | kg |

Technische veranderingen voorbehouden!

Estimado cliente:



Antes de poner en marcha por primera vez el aparato, lea el presente manual de instrucciones y siga las instrucciones que figuran en el mismo. Conserve estas instrucciones para su uso posterior o para propietarios ulteriores.

El aparato está disponible en 2 acabados diferentes.

WV 50

WV 50 plus inkl. botella de pulverización con accesorio limpiador y concentrado limpiaventanas

Uso previsto

- Utilice este aparato que funciona con batería exclusivamente para fines particulares, para limpiar superficies húmedas, lisas como ventanas, espejos o azulejos. Está prohibido aspirar polvo.
- El aparato no es apto para aspirar cantidades de líquido grandes de superficies horizontales, p. ej. de un vaso de bebida que se haya caído (máx. 25 ml).
- Utilice este aparato únicamente en combinación con limpiaventanas convencionales (no usar alcohol ni limpiadores en espuma).

Recomendamos: Concentrado de limpiaventanas de KÄRCHER (véase el capítulo "accesorios especiales").

- Utilice este aparato sólo con los accesorios y repuestos autorizados por KÄRCHER.

Cualquier uso diferente a éstos se considerará un uso no previsto. El fabricante no se hace responsable de los daños causados por un uso no previsto; el usuario será el único que correrá con este riesgo.

Instrucciones de seguridad

Peligro de lesiones

- El uso del aparato por niños o adolescentes sólo está permitido bajo vigilancia.
- No introducir ningún objeto en la ranura de ventilación.

⚠ **Indicaciones sobre la batería**

- **Puede provocar un cortocircuito!** No inserte ningún objeto conductor (p.ej. destornillador o similar) en clavija de carga.
- Sólo está permitido cargar la batería con el cargador original suministrado o con el cargador autorizado por KÄRCHER.

⚠ **Indicaciones sobre el cargador**

- Sustituir inmediatamente el cargador con el cable por una pieza original si se aprecia algún tipo de daño.
- La tensión de alimentación tiene que coincidir con la indicada en la placa de características.
- Usar y almacenar el cargador solamente en lugar seco, temperatura ambiente 5 - 40° C.
- No toque nunca la clavija con las manos mojadas.

⚠ **Indicaciones para una eliminación adecuada de la batería**

- Antes de desguazar el aparato retire la batería integrada y elimínela de forma respetuosa con el medio ambiente.
- **No abrir la batería**, hay peligro de que se produzca un cortocircuito, adicionalmente puede producirse la salida de vapores irritantes o líquidos corrosivos.
- **No exponer la batería a intensa radiación solar, calor o fuego**, hay peligro de explosión.

⚠ **Indicaciones sobre transporte**

- La batería ha sido sometida a ensayos en conformidad con UN 3090 y puede ser transportada / enviada.

⚠ **Indicaciones sobre WV 50 plus**

- No proyectar el chorro pulverizador a los ojos.
- No dirigir el chorro directamente sobre equipos de producción que contengan componentes eléctricos, como p. ej. el interior de hornos.
- Antes de su aplicación sobre superficies sensibles (extra brillantes), probar la almohadilla de limpieza de microfibra en un lugar no visible.

Protección del medio ambiente



Los materiales de embalaje son reciclables. Por favor, no tire el embalaje a la basura doméstica; en vez de ello, entréguelo en los puntos oficiales de recogida para su reciclaje o recuperación.



Los aparatos viejos contienen materiales valiosos reciclables que deberían ser entregados para su aprovechamiento posterior. Las baterías y los acumuladores contienen sustancias que no deben entrar en contacto con el medio ambiente. Por este motivo, entregue los aparatos usados, las baterías y acumuladores en los puntos de recogida previstos para su reciclaje.

Puesta en marcha

Descripción del aparato

Cuando desembale el contenido del paquete, compruebe si faltan accesorios o si el aparato presenta daños. Informe a su distribuidor en caso de detectar daños ocasionados durante el transporte.

Nota: Las ilustraciones del aparato y de su manejo se encuentran en la página 2.

Figura 1

WV 50

- 1 Cargador con cable
- 2 **Equipo básico**
- 3 Clavija de carga
- 4 Indicador de carga/funcionamiento
- 5 Base de apoyo
- 6 Mango
- 7 Interruptor del aparato (ON / OFF)
- 8 Depósito de agua sucia, extraíble
- 9 Cierre, depósito de agua sucia
- 10 **Cabezal de aspiración**
- 11 Desbloqueo, cabezal de aspiración
- 12 Accesorio adicional con labios de extracción
- 13 Desbloqueo, accesorio adicional

WV 50 plus *

- 14 Botella pulverizadora
- 15 Palanca pulverizadora
- 16 Accesorio limpiador

- 17 Anillo de fijación
 - 18 Almohadilla de limpieza de microfibra
 - 19 Concentrado de limpiaventanas
- *según equipamiento

Montar botella pulverizadora y llenar con detergente*

*según equipamiento

Montar accesorio limpiador

Figura 2

- Separar, girando, el cabezal pulverizador de la botella pulverizadora.
- Colocar accesorio limpiador sobre cabezal pulverizador.
- Asegurar accesorio limpiador y cabezal pulverizador con anillo de fijación.

Figura 3

- Tensar almohadilla de limpieza en accesorio limpiador y fijar con velcro.

Rellenar botella pulverizadora

Figura 4

- Añadir el concentrado suministrado (una dosis de 22 ml) a la botella pulverizadora y añadir lentamente agua limpia hasta llenarlo (se obtienen 250 ml de solución de detergente)
- Cerrar la botella.

Cargar la batería

Figura 5

- Introducir el cargador en el enchufe de forma correcta.
- Introducir el enchufe del cable de recarga en la parte posterior del aparato.
Indicación: Durante el proceso de carga el indicador de carga / funcionamiento parpadea. Si la batería está completamente cargada, luce continuamente.
- Se recomienda extraer la clavija de carga y el cargador una vez finalizado el proceso de carga (aprox. 3 h).

Tras finalizar el trabajo recargar la batería.

Comenzar con el trabajo

Limpieza sin botella pulverizadora

- Administrar el detergente de modo convencional según instrucciones del fabricante y eliminar la suciedad.

Figura 6

- Conectar el aparato, indicador de carga / funcionamiento luce continuamente.
- Para aspirar el líquido limpiador estirar el aparato de arriba hacia abajo.

Indicación: Las superficies de difícil acceso se puede aspirar en diagonal o boca abajo (cantidad limitada).

Notas:

Cuando la batería comienza a descargarse el indicador de carga / funcionamiento empieza a parpadear lentamente y el aparato se desconecta después de cierto tiempo, en este caso cargar la batería.

Desconectar el aparato después de limpiar cada superficie, de este modo se eleva claramente el tiempo de servicio por cada carga de batería.

Limpieza con botella pulverizadora y accesorio limpiador*

*según equipamiento

Figura 7

- Para administrar el detergente apretar la palanca pulverizadora de la botella y rociar la superficie de modo uniforme, a continuación eliminar la suciedad con la almohadilla de limpieza.

Indicación: ¡Lavar la almohadilla con agua si es necesario!

- Para el resto, proceder como en la limpieza sin botella pulverizadora.

Interrumpir el trabajo

Figura 8

- Colocar el aparato en la base de apoyo (posición de estacionamiento) y desconectar.

Vaciar el recipiente durante el trabajo

Si se ha alcanzado el máximo nivel de llenado (marca) del depósito de agua sucia, vaciar el depósito.

- Desconexión del aparato

Figura 9

- Destapar el cierre del depósito de agua sucia y vaciar el depósito.
- Cerrar el depósito de agua sucia.

Terminar el trabajo / limpiar el aparato

- Desconexión del aparato

Figura 10

- Primero desbloquear accesorio adicional con labios de extracción y retirar del cabezal de aspiración, después desbloquear y retirar el cabezal de aspiración
- Limpiar el accesorio adicional y el cabezal de aspiración con los labios con agua corriente (no apto lavavajillas).

Figura 11

Atención: El equipo básico contiene componentes eléctricos. No limpiar estos con agua corriente.

- Retirar depósito de agua sucia, girar cierre y sacar.
- Vaciar el depósito y enjuagar con agua. Cerrar de nuevo el depósito.
- Retirar la almohadilla de frotado de la botella de pulverización y lavar con agua corriente. La almohadilla de frotado se puede lavar en la lavadora a 60°C sin usar suavizante.
- Dejar secar el aparato limpio antes de ensamblarlo.
- Cargar la batería.

Almacenamiento del aparato

- Almacenar el aparato de pie en un lugar seco.

Subsanación de averías

La botella pulverizadora no rocía

- Llenar de detergente.
- Mecanismo de bombeo de la botella pulverizadora defectuoso, contactar distribuidor.

El aparato no se pone en marcha

Comprobar indicador de carga/funcionamiento:

- No hay señal o señal con lenta intermitencia: Cargar la batería.
- En caso de señal con rápida intermitencia: Contactar al distribuidor.

Franjas al limpiar

- Limpiar los labios de extracción.
- Usar labio de extracción superior, para ello estirar el labio de goma lateralmente hacia afuera, dar la vuelta y volver a desplazar hacia dentro.
- Renovar el labio de extracción si es necesario.
- Comprobar la dosificación del detergente.

Sale agua de las ranuras de ventilación

- Vaciar el depósito de agua sucia (máx. 100 ml contenido).

Accesorios especiales

Concentrado de limpiaventanas (4 x 22 ml)

Nº referencia: 6.295-302.0

Datos técnicos

| | | |
|------------------------------------------------------|-------|---------|
| Clase de protección | IP X4 | |
| Volumen del depósito de agua sucia | 100 | ml |
| Tiempo de servicio con la batería totalmente cargada | 20 | minutos |
| Área de tensión de la batería | 3,6 | V |
| Potencia nominal del aparato | 12 | W |
| Tiempo de carga cuando la batería esté vacía | 3,0 | h |
| Potencia nominal, cargador | 4 | V |
| Corriente nominal, cargador | 600 | mA |
| Nivel de presión acústica (EN 60704-2-1) | 54 | dB(A) |
| Peso | 0,7 | kg |

Reservado el derecho a realizar modificaciones técnicas.

Estimado cliente,



antes da primeira utilização deste aparelho leia o presente manual de instruções e proceda conforme o mesmo. Guarde estas instruções de serviço para uso posterior ou para o seguinte proprietário. O aparelho é fornecido em duas versões distintas.

WV 50

WV 50 plus incl. garrafa pulverizadora com adaptador de limpeza e concentrado de limpa-vidros

Utilização conforme as disposições

- Utilize este aparelho, de funcionamento a baterias acumuladoras, apenas para fins privados, para a limpeza de superfícies húmidas e lisas como, por exemplo, janelas, espelhos ou ladrilhos. Não pode ser aspirado pó.
 - O aparelho não está preparado para a aspiração de grandes quantidades de líquidos em superfícies horizontais como, por exemplo, resultantes da queda de um copo (máx. 25 ml).
 - Utilize este aparelho apenas em combinação com detergentes de limpeza de vidros convencionais (não utilizar benzina de lavagem, nem detergentes de espuma).
- Recomendamos:** Concentrado limpa-vidros da KÄRCHER (ver capítulo "Acessórios especiais").
- Utilize este aparelho apenas com acessórios e peças de reposição originais KÄRCHER.

Qualquer outra utilização, para além das aqui indicadas, é considerada como não conforme com as disposições legais. O fabricante não pode ser responsabilizado por danos daí resultantes. Os riscos devidos a essa utilização indevida são da exclusiva responsabilidade do utilizador.

Avisos de segurança

Perigo de lesão

- Não permita que crianças e jovens utilizem o aparelho sem vigilância.
- Não inserir objectos nas fendas de ventilação.

Avisos referentes à bateria acumuladora

- **Perigo de curto-circuito!** Não insira objectos comutadores (p. ex. chave de fendas ou similar) no conector de carregamento.

- O carregamento da bateria acumuladora só é permitido com o carregador original incluído no volume de fornecimento, ou com carregadores devidamente autorizados pela KÄRCHER.

Avisos sobre o carregador

- Substitua imediatamente o carregador juntamente com o cabo por uma peça original, sempre que detectar quaisquer danos.
- A tensão indicada na placa de características tem que estar de acordo com a tensão de alimentação.
- Utilizar e guardar o carregador apenas em espaços fechados com uma temperatura ambiente 5 - 40° C.
- Nunca tocar na ficha de rede com as mãos molhadas.

Avisos para a eliminação da bateria acumuladora

- Retirar a bateria acumuladora do aparelho antes de o encaminhar para a eliminação e eliminar de forma compatível com o meio ambiente!
- **Não abrir a bateria acumuladora**, uma vez que existe o perigo de um curto-circuito e, adicionalmente, podem ser evacuados líquidos ou vapores irritantes ou corrosivos.
- **Não expor a bateria acumuladora a fortes raios solares, calor ou fogo**, devido ao perigo de explosão.

Avisos para o transporte

- A bateria acumuladora foi testada segundo UN 3090 e pode ser transportada / fretada.

Avisos sobre WV 50 plus

- Não projectar o jacto de pulverização contra os olhos
- Não direccionar o jacto pulverizador directamente contra equipamento que contenha componentes eléctricos como, por exemplo, o interior de fogões.
- Antes de proceder à aplicação em superfícies sensíveis (de elevado brilho) deve-se testar o pad de microfibras num local escondido.

Protecção do meio-ambiente



Os materiais de embalagem são recicláveis. Não coloque as embalagens no lixo doméstico, envie-as para uma unidade de reciclagem.



Os aparelhos velhos contêm materiais preciosos e recicláveis e deverão ser reutilizados. Pilhas e baterias acumuladoras contêm materiais que não devem entrar em contacto com o meio-ambiente. Por isso, elimine os aparelhos velhos, as pilhas e baterias acumuladoras (recarregáveis) através de sistemas de recolha de lixo adequados.

Colocação em funcionamento

Descrição da máquina

Verifique o conteúdo da embalagem a respeito de acessórios não incluídos ou danos. No caso de danos provocados durante o transporte, informe o seu revendedor.

Aviso: na página 2 encontra ilustrações do aparelho e da utilização.

Figura 1

WV 50

- 1 Carregador com cabo
- 2 **Aparelho base**
- 3 Conector fêmea de carregamento
- 4 Indicação de carga/operação
- 5 Pé de apoio
- 6 Punho
- 7 Interruptor do aparelho (LIG/DESL)
- 8 Depósito de água suja, amovível
- 9 Fecho, depósito de água suja
- 10 **Cabeçote de aspiração**
- 11 Desbloqueio, cabeça de aspiração
- 12 Adaptador com rodo
- 13 Desbloqueio, adaptador

WV 50 plus *

- 14 Garrafa pulverizadora
- 15 Alavanca de pulverização
- 16 Adaptador de esfregar
- 17 Anel de fixação
- 18 Pad de microfibra
- 19 Concentrado limpa-vidros

*conforme o modelo

Montar a garrafa pulverizadora no adaptador de esfregar e encher com detergente*

*conforme o modelo

Montar o adaptador de esfregar

Figura 2

→ Desenroskar a cabeça de pulverização da garrafa pulverizadora.

- Posicionar o adaptador de esfregar na cabeça pulverizadora.
- Fixar o adaptador de esfregar e a cabeça pulverizadora com o anel de fixação.

Figura 3

→ Fixar o pad de esfregar no respectivo adaptador e fixar com a fita de velcro.

Encher a garrafa pulverizadora

Figura 4

- Encher o concentrado, incluído no volume de fornecimento (1 x 22 ml), na garrafa pulverizadora e encher a garrafa lentamente com água limpa (resulta numa solução de limpeza de 250 ml).
- Fechar a garrafa.

Carregar a bateria acumuladora

Figura 5

- Ligar o carregador a uma tomada.
- Inserir a ficha do cabo do carregador na face traseira do aparelho.
Aviso: durante a fase de carregamento a indicação de carga/operação pisca. Se a bateria estiver totalmente carregada a lâmpada brilha permanentemente.
- Recomenda-se a desconexão da ficha do carregador e do carregador após a conclusão do processo de carregamento (aprox. 3 h).

Recarregar a bateria acumuladora após terminar os trabalhos.

Iniciar o trabalho

Limpeza sem garrafa pulverizadora

- Aplicar o detergente de acordo com as indicações do fabricante, de forma convencional, e dissolver a sujidade.

Figura 6

- Ligar o aparelho, indicação de carga/operação brilha permanentemente.
- Para aspirar o líquido de limpeza é necessário puxar o aparelho de cima para baixo.
Aviso: Locais de difícil acesso podem ser aspirados de forma transversal e acima da cabeça (quantidade limitada).

Avisos:

Com a bateria fraca a indicação de carga/operação começa a piscar e o aparelho desliga passado algum tempo. Recarregar as baterias nestas situações. Desligar o aparelho após cada superfície limpa, de modo a aumentar o tempo de autonomia da bateria.

Limpeza com garrafa pulverizadora e adaptador de esfregar*

*conforme o modelo

Figura 7

→ Para aplicar o detergente é necessário accionar a alavanca pulverizadora da garrafa, pulverizar uniformemente a superfície e, de seguida, soltar a sujidade com o pad de esfregar.

Aviso: Lavar a almofada, sempre que necessário, sob água corrente!

→ Outros procedimentos numa limpeza sem garrafa pulverizadora.

Interromper trabalho

Figura 8

→ Posicionar o aparelho sobre o pé de apoio (posição de estacionamento).

Esvaziar o recipiente durante os trabalhos

Esvaziar o depósito de água suja se for atingido o nível máximo (marcação).

→ Desligar o aparelho.

Figura 9

→ Puxar o fecho do depósito de água suja e esvaziar o depósito.

→ Fechar o depósito de água suja.

Terminar o trabalho / limpar o aparelho

→ Desligar o aparelho.

Figura 10

→ Desbloquear primeiro o adaptador com o rodo, retirar da cabeça de aspiração e depois desbloquear a cabeça de aspiração e retirar

→ Limpar a cabeça de aspiração e o adaptador com rodo sob água corrente (inadequado para máquinas lava-loiça).

Figura 11

Atenção: aparelho base contém componentes eléctricos. Este não pode ser limpo sob água corrente!

→ Retirar o depósito da água suja, rodar o fecho e retirar.

→ Esvaziar o depósito e lavar com água. Fechar novamente o depósito.

→ Retirar a almofada de esfregar da garrafa pulverizadora e lavar sob água corrente. A almofada de esfregar pode ser lavada na máquina da roupa a uma temperatura máx. de 60°C, sem a adição de amaciador.

→ Deixar secar o aparelho antes de o voltar a montar.

→ Carregar a bateria acumuladora.

Guardar a máquina

→ Guardar o aparelho verticalmente em locais secos.

Localização de avarias

Garrafa pulverizadora não pulveriza

→ Encher detergente.

→ Mecanismo da bomba na garrafa pulverizadora está com defeito; contactar o vendedor.

O aparelho não arranca

Verificar a indicação de carga/operação:

→ Nenhum sinal resp., sinal de intermitência lenta: carregar bateria.

→ Se o sinal piscar rapidamente: contactar o vendedor.

Riscos durante a limpeza

→ Limpar o rodo.

→ Virar o rodo superior, puxando o rodo lateralmente para fora, virar e voltar a inserir.

→ Se necessário, substituir o rodo.

→ Verificar o doseamento do detergente.

Sai água das fendas de ventilação

→ Esvaziar depósito de água suja (máx. 100 ml de conteúdo).

Acessórios especiais

Concentrado limpa-vidros (4 x 22 ml)

N.º de encomenda: 6.295-302.0

Dados técnicos

| | | |
|-------------------------------------------------|-------|-------|
| Tipo de protecção | IP X4 | |
| Volume do depósito de água suja | 100 | ml |
| Tempo de operação com a bateria cheia | 20 | min |
| Tensão nominal da bateria | 3,6 | V |
| Potência nominal do aparelho | 12 | W |
| Tempo de carga de uma bateria acumuladora vazia | 3,0 | h |
| Tensão nominal do carregador | 4 | V |
| Corrente nominal do carregador | 600 | mA |
| Nível de pressão acústica (EN 60704-2-1) | 54 | dB(A) |
| Peso | 0,7 | kg |

Reservados os direitos a alterações técnicas!

Kære kunde



Læs denne brugsanvisning før første gangs brug af apparater og følg anvisningerne. Gem brugsanvisningen til senere brug eller til senere ejere.

Maskinen kommer i to forskellige modeller.

WV 50

WV 50 plus inkl. sprøjteflaske med med viskekomponent og koncentreret vinduesvask

Bestemmelsesmæssig anvendelse

- Denne batteridrevne maskine er kun beregnet til privat brug, til rengøring af fugtige, glatte overflader som vinduer, spejl eller fliser. Der må ikke opsuges støv.
- Maskinen er ikke egnet til opugning af større mængder væske fra vandrette overflader, f.eks. væsker fra et væltet drikkeglas (max. 25 ml).
- Maskinen må kun bruges i forbindelse med gængse vinduesvask (ingen spiritus, ingen skumrensler).

Vi anbefaler: Koncentreret vinduesvask fra KÄRCHER (se kapitel "Ekstratilbehør").

- Brug kun denne støvsuger med tilbehør og reservedele, der er godkendt af KÄRCHER.

Enhver anvendelse, der går herudover, gælder som ikke-bestemmelsesmæssig. Producenten er ikke ansvarlig for skader, der måtte opstå som følge heraf; risikoen er brugerens alene.

Sikkerhedsanvisninger

Risiko for tilskadecomst!

- Lad kun børn og unge omgås maskinen under opsyn.
- Der må ikke sættes genstand i ventilationsåbningerne.

⚠ **Henvisninger til batterier**

- **Fare for kortslutning!** Stik ingen ledende genstande (f.eks. skruetrækker eller lignende) ind i opladebøsningen.
- Opladningen af akkuer er kun tilladt med vedlagte original opladeapparat eller opladeapparater som blev godkendt af KÄRCHER.

⚠ **Henvisninger til opladeapparatet**

- Ved synlige skader skal opladeapparatet med opladekablet omgående erstattes med originale parter.

- Angivelsen af spænding på typeskiltet skal stemme overens med forsyningsspændingen.
- Opladeren må kun bruges og opbevares i tørre rum, omgivelsestemperatur 5 - 40° C.
- Rør aldrig ved netstikket med våde hænder.

⚠ **Henvisninger til bortskaffelse af batterierne**

- Fjern det integrerede batteri inden maskinen skrottes og bortskaf batteriet miljørigtigt!
- **Batteriet må ikke åbnes**, der er fare for en kortslutning, yderligere kan der udtræde irriterende dampe eller ætsende væsker.
- **Batteriet må ikke udsættes for stærk sollys, varme og ild**, eksplosionsfare.

⚠ **Henvisninger til transporten**

- Batteriet er testet ifølge UN 3090 og må transporteres / fremsendes.

⚠ **Henvisninger til WV 50 plus**

- Sprøjtestrålen må ikke sprøjtes i øjnene.
- Sprøjtestrålen må ikke direkte rettes imod komponenter som indeholder elektriske dele, som f.eks. den indvendige del af ovne.
- Før brugen på sensitive (højglans) overflader skal mikrofiber-viskepuden testes på et ikke synligt sted.

Miljøbeskyttelse



Emballagen kan genbruges. Smid ikke emballagen ud sammen med det almindelige husholdningsaffald, men aflever den til genbrug.



Udtjente apparater indeholder værdifulde materialer, der kan og bør afleveres til genbrug. Akku'er og batterier indeholder stoffer, der ikke må komme ud i naturen. Aflever derfor udtjente apparater, batterier og akkuer på en genbrugsstation eller lignende.

Ibrugtagning

Beskrivelse af apparat

Kontroller pakningens indhold for manglende tilbehør eller beskadigelser, når den pakkes ud. Kontakt Deres forhandler i tilfælde af transport-skader.

Bemærk: Illustrationer af apparatet og betjeningen findes på side 2.

Figur 1

WV 50

- 1 Opladeapparat med opladekabel
- 2 **Basisenheden**
- 3 Opladebøsning
- 4 Oplade-/driftsindikator
- 5 Fod
- 6 Håndtag
- 7 Startknap (TÆND/SLUK)
- 8 Snavsevandstank, aftageligt
- 9 Låg, snavsevandstank
- 10 **Sugehoved**
- 11 Åbning, sugehoved
- 12 Komponent med aftrækningslæber
- 13 Åbning, komponent

WV 50 plus *

- 14 Sprøjteflaske
- 15 Sprøjtehåndtag
- 16 Viskekomponent
- 17 Fikseringsring
- 18 Mikrofiber-viskepude
- 19 Koncentreret vinduesvask

* afhængig af udstyret

Monter sprøjteflasken med viskekomponenten og fyld den med rensmiddel*

* afhængig af udstyret

Montering af viskekomponenten

Figur 2

- Skru sprøjtehovedet fra sprøjteflasken.
- Sæt viskekomponenten på sprøjtehovedet.
- Viskekomponenten og sprøjtehovedet skal sikres med fikseringsringen.

Figur 3

- Spænd viskepuden på viskekomponenten og fastgør det med velkroband.

Påfyld sprøjteflasken

Figur 4

- Fyld det medleverede koncentrat (1 x 22 ml) ind i sprøjteflasken og fyld så flasken langsomt op med vand (giver 250 ml rensmiddelopløsning).
- Luk flasken.

Oplade akkuer

Figur 5

- Stik det vedlagte opladeapparat i en stikdåse.
- Sæt stikket fra opladekablet ind i maskinens bagside.
Bemærk: Under opladningen blinker oplade-/driftsindikatoren. Hvis batteriet er opladet lyser den konstant.
- Det anbefales, at trække opladestikket og opladeren ud efter afslutning af opladningen ca. 3 timer).

Efter afslutning af arbejdet skal batteriet oplades.

Starte med arbejdet

Rengøring uden sprøjteflaske

- Påfør rensmiddel ifølge producentens anvisninger på traditionel måde og løsn snavset.

Figur 6

- Tænd maskinen, oplade-/driftsindikatoren lyser konstant.
- Træk maskinen fra oven og nedad for at op-suge rensmiddelvæsken.

Bemærk: Svær tilgængelige områder kan udsuges på tværs som også over hovedet (begrænset mængde).

Bemærk:

Hvis batteriet er svagt starter oplade-/driftsindikatoren langsomt at blinke og maskinen slukkes efter et tidsrum. I dette tilfælde skal batteriet oplades.

Maskinen skal altid slukkes efter hver rensede flade, der med forøges driftstiden per batteriladning.

Rengøring med sprøjteflaske og viskekomponent*

* afhængig af udstyret

Figur 7

- Tryk flaskens sprøjtehåndtag for at påføre rensmidlet og sprøjt rensmidlet jævnlige

på overfladen. Løsn så snavset med viskekomponenten.

Bemærk: Pad renses efter behov under flydende vand!

- Videre fremgangsmåde som ved rengøring uden sprøjteflaske,

Afbryde arbejdet

Figur 8

- Sæt maskinen på foden (parkeringsposition) og sluk den.

Tømme beholderen under arbejdet

Hvis snavsevandstankens max. påfyldningstand (markering) blev opnået skal tanken tømmes.

- Sluk for renseren

Figur 9

- Træk snavsevandstankens lås og tøm tanken.
- Lås snavsevandstanken.

Afslutte arbejdet / rense maskinen

- Sluk for renseren

Figur 10

- Åbn først komponenten med aftrækningslæber og fjern den fra sugehovedet, åbn så sugehovedet og fjern det.
- Rens sugehovedet og komponenten med aftrækningslæberne under flydende vand (ikke egnet til opvaskemaskinen).

Figur 11

OBS: Basisenheden indeholder elektriske komponenter, disse må ikke renses under flydende vand!

- Fjern snavsevandstanken, drej låget og træk det ud.
- Tøm tanken og skyl den med vand. Sæt låget på igen.
- Træk viskepudden fra sprøjteflasken og rens den under flydende vand. Viskepudden kan vaskes i maskinen op til 60°C uden blødgørere.
- Den rensede maskinen skal tørres inden den samles igen.
- Oplade akkuer

Opbevaring af damprenseren

- Maskinen opbevares stående i tørre rum.

Afhjælpning af fejl

Sprøjteflasken sprøjter ikke

- Rensemiddel fyldes på.
- Flaskens pumpemekanisme er defekt, kontakt forhandleren.

Maskinen starter ikke

Kontroller oplade-/driftsindikatoren:

- Intet signal, hhv. et langsomt blinkende signal: Oplad batteriet.
- Ved hurtigt blinkende signal: Kontakt forhandleren.

Striber ved rengøringen

- Rens aftrækningslæben.
- Vend den øverste aftrækningslæbe, træk hertil gummilæben på siden udad, vend den og skub den tilbage.
- Udskift aftrækningslæben efter behov.
- Kontroller rensemidlets dosering.

Vand træder ud af ventilationsåbningerne.

- Tøm snavsevandstanken (max. 100 ml indhold).

Ekstratilbehør

Koncentreret vinduesvask (4 x 22 ml)

Bestillingsnr.: 6.295-302.0

Tekniske data

| | | |
|-------------------------------|-------|-------|
| Kapslingsklasse | IP X4 | |
| Volumen snavsevandstank | 100 | ml |
| Driftstid ved fuldt batteri | 20 | min. |
| Nominel spænding batteri | 3,6 | V |
| Nominel kapacitet maskine | 12 | W |
| Opladningstid ved tom akku | 3,0 | h |
| Nominel spænding oplader | 4 | V |
| Mærkestrøm oplader | 600 | mA |
| Lydtryksniveau (EN 60704-2-1) | 54 | dB(A) |
| Vægt | 0,7 | kg |

Forbehold for tekniske ændringer!

Kjære kunde,



Les denne bruksveiledningen før apparatet tas i bruk første gang, og følg anvisningene. Oppbevar denne bruksveiledningen til senere bruk eller for annen eier.

Apparatet blir levert i 2 forskjellige utførelser.

WV 50

WV 50 plus inkl. sprayflaske med tilbehørsdel og konsentrat for vinduspussing.

Forskriftsmessig bruk

- Bruk dette batteridrevne apparatet kun for private formål, for rengjøring av fuktige, glatte overflater som vindu, speil eller keramiske fliser. Det må ikke suges opp støv.
- Apparatet er ikke egnet til å suge opp større mengder av væsker fra horisontale overflater, f.eks. fra et vannglass som er falt om.
- Benytt dette apparatet kun i forbindelse med vanlige rengjøringsmidler for vindu (ingen alkohol, ingen skumrensere).

Vi anbefaler: Konsentrat for vinduspussing fra KÄRCHER (se kapittel "Ekstrauststyr").

- Apparatet må bare brukes med reservedeler og tilbehør som er godkjent av KÄRCHER.

All bruk ut over dette anses som ikke i tråd med hensikten med apparatet. Produsenten fraskriver seg ansvar for skader som skyldes slik bruk - denne risikoen hviler på brukeren alene.

Sikkerhetsanvisninger

Fare for personskader

- Barn og ungdom må bare bruke apparatet under tilsyn.
- Ikke stikk gjenstander inn i lufteslissene.

⚠ **Anvisninger for batteri**

- **Fare for kortslutning!** Stikk ingen ledende gjenstander (f.eks. skrujern eller lignende) inn i ladekontakten.
- Lading av batteriene skal kun gjøres med vedlagte originale ladeapparat eller annet ladeapparat godkjent av KÄRCHER.

⚠ **Anvisninger for batterilader**

- Ladeapparat og ladekabel skal ved synlige skader bare repareres ved å skifte originaldeler.
- Spenningen på strømtilførselen må stemme over ens med spenningsangivelsen på typeskiltet.

- Batteriladeren må kun brukes og oppbevares i tørre rom, omgivelsestemperatur 5 - 40° C.

- Berør aldri støpselet med våte hender.

⚠ **Merknader for avhending av batteriet.**

- Fjern monterte batterier før kassering av apparatet, og deponer dem på en miljøvennlig måte!
- **Ikke åpne batteriet**, det er fare for kortslutning, i tillegg kan irriterende damper eller etsende væsker strømme ut.
- **Ikke utsett batterier for direkte sollys, varme eller åpen ild**, det består eksplosjonsfare.

⚠ **Anvisninger for transport.**

- Batteriet er testet etter UN 3090 og kan transporteres / forsendes.

⚠ **Merknader vedr. WV 50 plus**

- Ikke rett sprøytestrålen mot øynene.
- Ikke rett sprøytestrålen direkte på driftsmidler som inneholder elektriske komponenter, som f.eks. innsiden av ovner.
- Før bruk på ømfintlige overflater (med høyglans), test mikrofiber-moppen på et ikke siktbart sted.

Miljøvern



Materialet i emballasjen kan resirkuleres. Ikke kast emballasjen i husholdningsavfallet, men lever den inn til resirkulering.



Gamle apparater inneholder verdifulle materialer som kan resirkuleres. Disse bør leveres inn til gjenvinning. Akkumulatorene inneholder stoffer som ikke må komme ut i miljøet. Gamle apparater, batterier og akkumulatorene skal derfor avhendes i egnede innsamlingsystemer.

Igangsetting

Beskrivelse av apparatet

Kontroller ved utpakkingen at innholdet i pakken er komplett og uskadd. Kontakt din forhandler ved eventuelle transportskader.

Merk: Illustrasjoner av maskinen og betjeningen av den finner du på side 2.

Figur 1

WV 50

1 Ladeapparat med ladekabel

2 **Basisapparat**

3 Ladekontakt

4 Lade- / driftsindikator

5 Ståfot

6 Håndtak

7 Hovedbryter (AV/PA)

8 Bruktvannstank, avtakbar

9 Forrigling, bruktvannstank

10 **Sugehode**

11 Opplåsing, sugehode

12 Tilbehørsdel med avstrykere

13 Opplåsing, tilbehørsdel

WV 50 plus *

14 Sprayflaske

15 Sprøytehendel

16 Tilbehørsdel

17 Festering

18 Mikrofibermopp

19 Konsentrat for vinduspussing

* avhengig av modell

Monter sprayflasken og tilbehørsdelen og fyll den med rengjøringsmiddel*

* avhengig av modell

Montering av tilbehørsdelen

Figur 2

→ Drei sprøytehodet av sprøyteflasken.

→ Sett tilbehørsdelen på sprøytehodet.

→ Forankre tilbehørsdelen og sprøytehodet med festeringen.

Figur 3

→ Sett moppen opp på tilbehørsdelen og festne den med borrelås.

Fyll sprøyteflasken

Figur 4

→ Fyll det medleverte konsentratet (1 x 22 ml) i sprøyteflasken og fyll flasken langsomt opp

med klart vann (gir 250 ml rengjøringsmiddel-løsning).

→ Lukk flasken.

Lade opp batteri

Figur 5

→ Ladeapparatet settes inn i en vanlig stikkontakt.

→ Stikk støpselet til ladekabelen inn på baksiden av apparatet.

Merknad: Under ladeprosessen linker lade- / driftsindikatorene. Når batteriet er fullt oppladet, lyser de kontinuerlig.

→ Det anbefales at ladestøpsel og batterilader kobles fra etter avsluttet ladeprosess (ca. 3t).

Lad batteriet på nytt etter at arbeidet er avsluttet.

Arbeidsstart

Rengjøring uten sprayflaske

→ Påfør rengjøringsmidlet på vanlig måte og løsne smusset, som angitt av produsenten.

Figur 6

→ Kole til apparatet, lade- / driftsindikator lyser kontinuerlig.

→ For å suge opp rengjøringsvæsken, dra apparatet ovenfra og ned.

Merk: Vanskelig tilgjengelige flater kan suges på tvers så vel som via hodet (begrenset mengde).

Merknader:

Ved svakt batteri begynner lade- / driftsindikator langsomt å blinke, og apparatet kobles ut etter en viss tid. I dette tilfelle må batteriet lades opp. Slå av apparatet etter hver rengjort flate, slik øker driftstiden per batteriopplading tydelig.

Rengjøring med sprayflaske og tilbehørsdel*

* avhengig av modell

Figur 7

→ For å påføre rengjøringsmidlet, trykk flaskens sprøytehendel og spray inn flaten jevnt. Løsne derpå smusset med moppen.

Merk: Pad skylles ved behov av under rennende vann!

→ Videre fremgangsmåte som ved rengjøring uten sprayflaske.

Avbryte arbeidet

Figur 8

- Sett apparatet på ståfoten (parkeringsposisjon) og slå av.

Tøm beholderen under arbeidet

Når den maksimale fyllingsgraden (markering) av bruktvannstanken er nådd, må tanken tømmes.

- Slå av maskinen.

Figur 9

- Dra av forriglingen på bruktvannstanken og tøm den.
- Lukk bruktvannstanken.

Avslutning av arbeidet / rengjøring av apparatet

- Slå av maskinen.

Figur 10

- Løsne først tilbehørsdelen med avstrykerne og ta dem av sugehodet, løsne derpå sugehodet og ta det av.
- Sugehode og holder med avstrykerlepper rengjøres under rennende vann (ikke egnet for oppvaskmaskin).

Figur 11

Merknad: I basisapparatet befinner det seg elektriske komponenter, dette må ikke skylles under rennende vann!

- Ta av bruktvannstanken, drei dekselet og trekk det ut.
- Tøm tanken og skyll med vann. Lukk tanken igjen.
- Trekk moppen av sprayflasken og vask under rennende vann. Moppen kan vaskes ved opp til 60°C i vaskemaskin, ikke bruk skyllemiddel.
- La rengjort apparat tørkes før delene settes sammen igjen.
- Lad opp batteriet.

Oppbevaring av apparatet

- Oppbevar apparatet stående i et tørt tom.

Hjelp ved funksjonsfeil

Sprayflasken spruter ikke

- Fyll rengjøringsmiddel.
- Pumpemekanismen i sprayflasken er defekt, ta kontakt med forhandleren.

Apparatet starter ikke

Kontroller lade- / driftsindikatoren:

- Intet signal hhv. langsomt blinkende signal: Lade opp batteriet.
- Ved hurtig blinkende signal: Ta kontakt med forhandleren.

Striper ved rengjøringen

- Skyll avstrykeren.
- Drei øvre avstryker, for å gjøre det trekker du gummilisten ut fra siden, dreier den og skyver den inn igjen.
- Skift ut avstrykeren ved behov.
- Kontroller doseringen av rengjøringsmidlet.

Det kommer vann ut av lufteslissene

- Tøm bruktvannstanken (maks. 100 ml innhold).

Tilleggsutstyr

Konsentrat for vinduspussing (4 x 22 ml)

Bestillingsnr.: 6.295-302.0

Tekniske data

| | | |
|-----------------------------------|-------|-------|
| Beskyttelsestype | IP X4 | |
| Volum bruktvannstank | 100 | ml |
| Driftstid ved fullt ladet batteri | 20 | min |
| Nominell spenning batteri | 3,6 | V |
| Nominell effekt apparat | 12 | W |
| Ladetid ved tomt batteri | 3,0 | h |
| Nominell spenning batterilader | 4 | V |
| Nominell strøm batterilader | 600 | mA |
| Lydtrykksnivå (EN 60704-2-1) | 54 | dB(A) |
| Vekt | 0,7 | kg |

Det tas forbehold om tekniske endringer!

Bäste kund,



Läs denna bruksanvisning före första användning och följ anvisningarna noggrant. Denna bruksanvisning ska förvaras för senare användning eller lämnas vidare om maskinen byter ägare.

Maskinen levereras i två olika utföranden.

WV 50

WV 50 plus inkl. sprayflaska med torktillbehör och koncentrat för fönsterrengöring.

Ändamålsenlig användning

- Använd denna batteridrivna apparat endast för privat bruk, för rengöring av fuktiga, släta ytor som fönster, speglar eller kakel. Damm får ej sugas upp.
 - Apparaten är ej lämplig för att suga upp större mängder vätska från horisontala ytor t.ex. från ett glas som tippat omkull (max. 25 ml).
 - Använd denna apparat endast tillsammans med sedvanliga fönsterrengöringsmedel (ingen alkohol, inget textiltvättmedel).
- Vi rekommenderar:** Koncentrat för fönsterrengöring från KÄRCHER (se kapitel "Specielltillbehör").
- Använd endast apparaten tillsammans med tillbehör och reservdelar som har godkänts av KÄRCHER.

All annan användning betraktas som ej föreskriftsmässig. Tillverkaren ansvarar inte för skador som orsakats av sådan användning; användaren bär ensam ansvaret.

Säkerhetsanvisningar

Risk för skada

- Barn och ungdomar får endast använda aggregatet under uppsikt.
- För ej in föremål i ventilationsöppningarna.

⚠ **Anvisningar till det uppladdningsbara batteriet**

- **Risk för kortslutning!** Stick inte in ledande föremål (t.ex. skruvmejsel eller liknande) i laddningsuttaget.
- Laddning av batteriet får endast ske med medföljande originalladdare eller av KÄRCHER godkända laddare.

⚠ **Anvisningar till laddaren**

- Byt omgående ut batteriladdaren med laddkabeln mot ny originaldel om skador upptäcks.

- Uppgifterna om spänning på typskylten måste överensstämja med försörjningsspänningen.
- Använd och lagra laddaren endast i torra utrymmen, omgivningstemperatur 5 - 40° C.
- Vidrör aldrig nätkabeln med våta händer.

⚠ **Anvisningar för avfallshantering av batterier.**

- Ta bort det inbyggda batteriet innan apparaten skrotas och ta om hand detta på ett miljövänligt sätt!
- **Öppna inte batteriet**, risk för kortslutning, dessutom kan irriterande ångor eller frätande vätska läcka ut.
- **Utsätt inte batteriet för solstrålning, värme eller eld**, risk för explosion.

⚠ **Anvisningar för transport**

- Batteriet är testat enligt UN 3090 och får transporteras / skickas.

⚠ **Anvisningar till WV 50 plus**

- Spruta ej strålen i ögonen.
- Rikta ej strålen direkt mot föremål som innehåller elektriska komponenter, som tex insidan av ugnar.
- Testa Mikrofaser-tvättkudde på ett ej synligt ställe innan användning på känsliga (glänsande) ytor.

Miljöskydd



Emballagematerialen kan återvinnas.

Kasta inte emballaget i hushållssoporna utan för dem till återvinning.



Kasserade apparater innehåller återvinningsbart material som bör gå till återvinning. Batterier, engångs och uppladdningsbara, innehåller ämnen, som inte får komma ut i miljön. Överlämna därför kasserade apparater och batterier till lämpligt återvinningssystem.

Idrifttagande

Beskrivning av aggregatet

Kontrollera vid upppackningen att inga tillbehör saknas eller är skadade. Kontakta återförsäljaren om skador uppkommit vid transporten.

Hänvisning: *Bilder på apparat och hantering finns på sidan 2.*

Bild 1

WV 50

- 1 Laddare med laddkabel
- 2 **Grundapparat**
- 3 Laddningsuttag
- 4 Laddnings- / driftsindikation
- 5 Fot
- 6 Handtag
- 7 Strömbrytare (PÅ/AV)
- 8 Smutsvattentank, avtagbar
- 9 Förslutning, smutsvattentank
- 10 **Sughuvud**
- 11 Upplåsning, sughuvud
- 12 Munstycke med sugläppar
- 13 Upplåsning, munstycke

WV 50 plus *

- 14 Sprutflaska
- 15 Spruthandtag
- 16 Torktillbehör
- 17 Fixeringsring
- 18 Mikrofaser-torkkudde
- 19 Koncentrat för fönsterrengöring

* beroende på utrustning

Montera sprutflaska och torktillsatsen och fyll flaskan med rengöringsmedel*

* beroende på utrustning

Montera torktillsats

Bild 2

- Skruva av spruthuvudet från sprutflaskan.
- Sätt på torktillsatsen på spruthuvudet.
- Säkra torktillsatsen och spruthuvudet med fixeringsringen.

Bild 3

- Spänn fast torkkudden på torktillsatsen och fixera med kardborreband.

Fyll sprutflaskan

Bild 4

- Fyll upp det medföljande koncentratet (1 x 22 ml) i sprutflaskan och fyll flaskan långsamt

med klart vatten (ger 250 ml rengöringsmedelslösning).

- Stäng flaskan.

Ladda det uppladdningsbara batteriet

Bild 5

- Anslut medföljande laddare till ett godkänt vägguttag.

- Stick i laddkabelns kontakt på baksidan av apparaten.

Anvisning: Under uppladdningen blinkar laddnings-/driftslampan. När batteriet är fulladdat lyser lampan konstant.

- Vi rekommenderar att man drar ur kontakten till laddaren efter avslutad laddning (ca 3 h).

Ladda upp batteriet efter avslutat arbete.

Påbörja arbetet

Rengöring utan sprutflaska.

- Applicera rengöringsmedlet enligt tillverkarens anvisningar och lös upp smutsen.

Bild 6

- Slå på apparaten, laddnings-/driftslampan lyser konstant.

- Dra apparaten uppifrån och ner för att suga upp rengöringsvätskan.

Anvisning: Ytor som är svåra att komma åt kan sugas både tvärs och upp-och-ner (be-gränsad mängd).

Anvisningar:

Är batteriet svagt börjar laddnings-/driftslampan att blinka långsamt och apparaten stängs av efter en viss tid, ladda i så fall upp apparaten.

Stäng av apparaten efter varje rengjord yta, på så sätt kan den användas längre innan den måste laddas upp igen.

Rengöring med sprutflaska och torktillbehör*

* beroende på utrustning

Bild 7

- Tryck in spruthandtaget på flaskan för att applicera rengöringsmedlet och spruta rengöringsmedlet jämt över ytan, lös därefter upp smuts med torkkudden.

Anvisning: Tvätta ur torkkudden under flytande vatten om det behövs!

- Vidare tillvägagångssätt som vid rengöring utan sprutflaska.

Avbryt arbete

Bild 8

- Ställ upp apparaten på foten (perkeringsläge) och stäng av den.

Tömma behållaren under arbetet

Om den maximala nivån på smutsvattnet är nådd (markeing), töm tanken.

- Stäng av apparaten.

Bild 9

- Dra ur förslutningen till smutsvattentanken och töm tanken.
- Stäng smutsvattentanken.

Avsluta arbetet / rengöra apparat

- Stäng av apparaten.

Bild 10

- Lossa först tillsatsen med suglapparna och ta loss den från sughuvudet, lossa sughuvudet och ta bort det.
- Rengör sughuvudet och tillsatsen med suglappar under rinnande vatten (får ej diskas i diskmaskin).

Bild 11

Observera : Grundapparaten innehåller elektriska komponenter, den får ej rengöras under rinnande vatten!

- Ta bort smutsvattentanken, vrid på förslutningen och dra ut den.
- Töm tanken och spola ur den med vatten. Sätt tillbaka tanken.
- Dra av torkkudden från sprutflaskan och tvätta ur den under flytande vatten. Tvättkudden kan tvättas i tvättmaskin upp till 60°C, utan sköljmedel.
- Låt den rengjorda apparaten torka innan den monteras ihop nå nytt.
- Ladda det uppladdningsbara batteriet.

Förvara apparaten

- Förvara apparaten torrt i stående position.

Åtgärder vid fel

Sprutflaskan sprutar ej

- Fylla på rengöringsmedel.
- Pumpmekanismen i sprutflaskan är defekt, kontakta handlaren.

Apparaten startar inte

Kontrollera laddnings- / driftslampan:

- Ingen signal eller långsamt blinkande signal: Ladda batteriet.
- Vid snabbt blinkande signal: kontakta handlaren

Ränder vid rengöringen

- Rengör suglapp.
- Vända den övre suglappen; dra ut gummilappen åt sidan, vänd på den och skjut in den igen.
- Byt ut suglappen vid behov.
- Kontrollera doseringen av rengöringsmedlet.

Det kommer ut vatten genom ventilationsöppningarna.

- Tömma smutsvattentank (max innehåll 100 ml).

Specialtillbehör

Koncentrat för fönsterrengöring (4 x 22 ml)

Beställningsnr. 6.295-302.0

Tekniska data

| | | |
|------------------------------------|-------|-------|
| Skyddsklass | IP X4 | |
| Volym smutsvattentank | 100 | ml |
| Arbetstid med full batteriladdning | 20 | min |
| Märkspänning batteri | 3,6 | V |
| Nominell effekt apparat | 12 | W |
| Laddtid vid tomt batteri | 3,0 | tim |
| Märkspänning laddare | 4 | V |
| Märkström laddare | 600 | mA |
| Ljudtrycksnivå (EN 60704-2-1) | 54 | dB(A) |
| Vikt | 0,7 | kg |

Med reservation för tekniska ändringar!

Arvoisa asiakas,



Lue käyttöohje ennen laitteen ensimmäistä käyttöä ja toimi sen mukaan. Säilytä tämä käyttöohje myöhempää käyttöä tai myöhempää omistajaa varten.

Laitte on toimitettavissa kahtena eri versiona.

WV 50

WV 50 plus mukana suihkutuspullo pyyhinpäällisellä ja ikkunanpuhdistusaine-tiiviste

Tarkoituksenmukainen käyttö

– Käytä tätä akkukäyttöistä laitetta vain yksityisiin käyttötarkoituksiin, kosteiden tasaisten pintojen, kuten ikkunoiden, peilien tai laattojen puhdistamiseen. Laitteella ei saa imuroida pölyä.

– Laitte ei sovellu imuroimaan suurta määrää nestettä, esim. kaatuneen juomalasin sisältöä, vaakasuoralta pinnalta (maks. 25 ml).

– Käytä tämän laitteen kanssa vain tavansaomaisia ikkunanpuhdistusaineita (ei spritiä tai puhdistusvaahtoa).

Suosittelemme: KÄRCHER ikkunanpuhdistusaine-tiivistettä (katso kohtaa "Lisävarusteet").

– Käytä tätä laitetta vain KÄRCHERin hyväksymien varusteiden ja varaosien kanssa.

Kaikki tästä poikkeava käyttö katsotaan tarkoituksenvastaiseksi. Valmistaja ei vastaa poikkeavasta käytöstä johtuvista vahingoista, riski on yksin käyttäjän.

Turvaohjeet

Loukkaantumiswaara

■ Anna lasten ja nuorten käyttää laitetta vain valvonnan alaisina.

■ Älä laita mitään esineitä tuuletusaukkoihin.

⚠ Akkuun liittyviä ohjeita

■ **Oikosulkuvaara!** Älä työnnä sähköä johtavia esineitä (esim. ruuvimeisseliä tai vastaavaa) latauspistorasiaan.

■ Akun lataaminen laitteessa on sallittua vain toimituksessa mukana seuraavalla latauslaitteella tai KÄRCHERin hyväksymällä latauslaitteella.

⚠ Latauslaitetta koskevia ohjeita

■ Jos latauslaitteen latausjohdossa on näkyviä vaurioita, johto on korvattava välittömästi aluperäisosalla.

■ Tyypikilvessä ilmoitetun jännitteen on oltava sama kuin syöttöjännitteen.

■ Käytä ja säilytä latauslaitetta vain kuivissa tiloissa, ympäristön lämpötila 5 - 40° C.

■ Älä koskaan tartu märillä käsillä virtapistokkeeseen.

⚠ Akun hävitysohje

■ Poista sisäänrakennettu akku ennen laitteen romuttamista ja huolehdi akun ympäristöystävällisestä hävittämisestä!

■ **Älä avaa akkua**, vaarana on oikosulun muodostuminen, lisäksi akusta voi poistua ärsyttäviä höyryjä tai syövyttäviä nesteitä.

■ **Älä aseta akkua alttiiksi voimakkaalle auringon valolle, kuumuudelle tai tulelle**, syntyy akun räjähtämisvaara.

⚠ Kuljetusohjeet

■ Akku on testattu UN 3090 mukaisesti ja sen saa laittaa/lähettää kuljetettavaksi.

⚠ Ohjeet koskien WV 50 plus

■ Älä suihkuta puhdistusainetta silmiin.

■ Älä suihkuta puhdistusainetta laitteisiin, joissa on sähköisiä rakenneosia, esim. sähköuunien sisätiloihin.

■ Ennen kuin puhdistat arkoja (korkeakiiltoisia) pintoja, kokeile mikrokuitu-pyyhintynyä huomaamattomaan kohtaan.

Ympäristönsuojelu



Pakkausmateriaalit ovat kierrätettäviä. Älä käsittele pakkauksia kotitalousjätteenä, vaan toimita ne jätteiden kierrätykseen.



Käytetyt laitteet sisältävät arvokkaita kierrätettäviä materiaaleja, jotka tulisi toimittaa kierrätykseen. Paristot ja akut sisältävät aineita, joita ei saa päästää ympäristöön. Toimita tästä syystä vanhat laitteet, paristot ja akut vastaaviin keräilylaitoksiin.

Käyttöönotto

Laitekuvaus

Tarkasta purkaessasi pakkauksesta, ovatko kaikki varusteet olemassa ja ovatko osat vaurioituneet Jos havaitset kuljetusvaurioita ota yhteyttä myyjäliikkeeseen.

Ohje: Piirroksot laitteesta ja sen käytöstä sijaitsevat sivulla 2.

Kuva 1

WV 50

- 1 Latauslaite ja latausjohto
- 2 **Peruslaite**
- 3 Latauskotelo
- 4 Lataus- / käyttönäyttö
- 5 Jalusta
- 6 Käsikahva
- 7 Laitekytkin (PÄÄLLE/POIS)
- 8 Likavesisäiliö, irrotettava
- 9 Suljin, likavesisäiliö
- 10 **Imupää**
- 11 Lukituksen vapautus, imupää
- 12 Pyyhinhuulella varustettu suutin
- 13 Lukituksen vapautus, suutin

WV 50 plus *

- 14 Suihkutuspullo
- 15 Suihkutusvipu
- 16 Pyyhkimissuutin
- 17 Lukitusrenkas
- 18 Mikrokuitu-pyyhintyyny
- 19 Ikkunanpuhdistusaine-tiiviste

*varusteista riippuen

Asenna suihkutuspullo ja pyyhkimissuutin paikalleen ja täytä puhdistusaineella*

*varusteista riippuen

Pyyhkimissuuttimen asennus

Kuva 2

- Kierrä suihkutuspää irti suihkutuspullost.
- Aseta pyyhkimissuutin suikutuspähän.
- Varmista pyyhkimissuutin ja suihkutuspää lukitusrenkaalla.

Kuva 3

- Aseta pyyhintyyny pyyhinsuuttimeen ja kiinnitä tarranauhalla.

Suihkutuspullon täyttö

Kuva 4

- Tyhjennä mukana toimitettu tiiviste (1 x 22 ml) suihkutuspulloon ja täytä pullo hitaasti puhtaalla vedellä (saadaan 250 ml puhdistusaineliuosta).
- Sulje pullo.

Akun lataaminen

Kuva 5

- Työnnä latauslaite asianmukaiseen pistoraasiaan.
- Kytke latausjohto laitteen takana olevaan pistokkeeseen.
Huomautus: Lataus- /käyttönäyttö vilkkuu latauksen ajan. Kun akku on ladattu täyteen, se palaa jatkuvasti.
- On suositeltavaa irrottaa latauslaite ja latauspistoke latauksen tultua suoritetuksi (n. 3 tuntia).

Kun työt on suoritettu, jälkilataa akku.

Puhdistustyön aloitus

Puhdistus ilman suihkutuspulloa

- Levitä puhdistusainetta tavalliseen tapaan valmistajan ohjeiden mukaan ja irrota lika.

Kuva 6

- Kytke laite päälle, lataus- /käyttönäyttö palaa jatkuvasti.
- Suorita puhdistusnesteen imurointi vetämällä laitetta ylhäältä alas.
Huomautus: Vaikeasti saavutettavissa olevat pinnat voidaan imuroida sekä poikkisuuntaan että myös pään yläpuolelta (rajoitettu määrä).

Ohjeet:

Kun akun jännite pienenee, lataus- /käyttönäyttö alkaa hitaasti vilkkua ja laite kytkeytyy jonkin ajan kuluttua pois päältä, lataa akku tällaisessa tapauksen sattuessa.

Kytke laite pois päältä jokaisen pinnan puhdistuksen jälkeen, tällöin käyttöaika jokaista akkulatausta kohti suurenee huomattavasti.

Puhdistus suihkutuspulloa ja pyyhinsuutinta käyttäen*

*varusteista riippuen

Kuva 7

- Levitä puhdistusainetta pullon suihkutuspumpun painamalla tasaisesti koko pinnalle, irrota sitten lika pyyhintyynyllä.

Huomautus: Pese moppi tarvittaessa vir-
taavassa vedessä!

- Menettele sitten samoin kuin puhdistettaes-
sa ilman suihkutuspulloa.

Työskentelyn keskeyttäminen

Kuva 8

- Aseta laite jalustalle (parkkeerauspaikka) ja
kytke pois päältä.

Säiliön tyhjennys puhdistustyön aikana

Kun likavesisäiliön maks. täyttömäärä (merkintä)
on saavutettu, tyhjennä säiliö.

- Kytke laite pois päältä.

Kuva 9

- Vedä likavesisäiliön sulkimesta ja tyhjennä
säiliö.
- Sulje likavesisäiliö.

Työn lopetus / laitteen puhdistus

- Kytke laite pois päältä.

Kuva 10

- Irrota ensin pyyhinhuulella varustettu suutin
lukituksesta ja irrota imupäästä, irrota siten
imupään lukitus ja poista imupää
- Puhdista imupää ja pyyhinhuulella varustet-
tu suutin juoksevassa vedessä (ei voi puh-
distaa pesukoneessa).

Kuva 11

Huomio: Peruslaitteessa on sähköisiä raken-
neosia, älä puhdista sitä juoksevassa vedessä!

- Poista likavesisäiliö, kierrä sulkijaa ja vedä
ulos.
- Tyhjennä säiliö huuhtelee vedellä puhtaaksi.
Sulje säiliö uudelleen.
- Vedä pyyhinmoppi irti suihkutuspullostasta ja
pese juoksevassa vedessä. Pyyhinmopin
voi pestä pesukoneessa maks. 60°C, ilman
pehmenyshuuhteluaineen käyttämistä.
- Anna puhdistetun laitteen kuivua ennen ko-
koonpanoa.
- Lataa akku.

Laitteen säilytys

- Säilytä laitetta seisoltaan kuivassa tilassa.

Häiriönpoisto

Suihkutuspullo ei suihkuta

- Täytä säiliö puhdistusaineella.
- Suihkutuspullon pumppumeکانismi on rikki,
ota yhteys laitteen myyjään.

Laite ei käynnisty

Katso lataus- / käyttönäyttöä:

- Ei signaalia tai hitaasti vilkkuva signaali: La-
taa akku.
- Nopeasti vilkkuva signaali: Ota yhteys lait-
teen myyjään.

Puhdistettaessa jää raitoja

- Puhdista pyyhinhuuli.
- Käännä ylempi pyyhinhuuli, tee se vetämällä
kumihiuulta sivulta ulos, käännä huuli ja työn-
nä uudelleen sisään.
- Uusi pyyhinhuuli tarvittaessa.
- Tarkasta puhdistusnesteen annostelu.

Vettä vuotaa tuuletusaukoista

- Tyhjennä likavesisäiliö (sisältö maks.
100 ml).

Erikoisvarusteet

ikkunanpuhdistusaine-tiiviste (4 x 22 ml)

Tilausnumero: 6.295-302.0

Tekniset tiedot

| | | |
|---------------------------------------------|-------|-------|
| Suojatyyppi | IP X4 | |
| Likavesisäiliön tilavuus | 100 | ml |
| Käyttöaika täydellä akkulatauk- sella | 20 | min. |
| Akun nimellisjännite | 3,6 | V |
| Laitteen nimellisteho | 12 | W |
| Tyhjän akun latausaika | 3,0 | h |
| Latauslaitteen nimellisjännite | 4 | V |
| Latauslaitteen nimellisvirta | 600 | mA |
| Äänen painetaso (standardi EN 60704-2-1) | 54 | dB(A) |
| Paino | 0,7 | kg |

Oikeus teknisiin muutoksiin pidätetään!

Αγαπητέ πελάτη,



Πριν από την πρώτη χρήση της συσκευής διαβάστε τις οδηγίες λειτουργίας και ενεργήστε βάσει αυτών.

Φυλάξτε τις παρούσες οδηγίες λειτουργίας για μελλοντική χρήση ή για τον επόμενο κάτοχο της συσκευής.

Η συσκευή παραδίδεται σε δύο διαφορετικές εκδόσεις.

WV 50

WV 50 plus συμπεριλαμβανομένης φιάλης ψεκασμού με σφουγγάρι και συμπύκνωμα καθαρισμού τζαμιών

Αρμόζουσα χρήση

- Χρησιμοποιήστε αυτή τη συσκευή που λειτουργεί με συσσωρευτή αποκλειστικά για οικιακή χρήση, για τον καθαρισμό υγρών, λείων επιφανειών, όπως είναι τα παράθυρα, οι καθρέπτες ή τα πλακάκια. Δεν πρέπει να εκτελείται καθαρισμός με ηλεκτρική σκούπα.
- Η συσκευή δεν ενδείκνυται για την αναρρόφηση μεγάλων ποσοτήτων υγρών από οριζόντιες επιφάνειες, π.χ. του χυμένου υγρού ενός ποτηριού (έως 25 ml).
- Χρησιμοποιήστε αυτή τη συσκευή σε συνδυασμό με συμβατικά υγρά καθαρισμού τζαμιών (χωρίς αλκοόλη, χωρίς αφρίζοντα απορρυπαντικά).
Συνιστούμε: Το συμπύκνωμα καθαρισμού τζαμιών της KARCHER (βλέπε κεφάλαιο "Πρόσθετα εξαρτήματα").
- Για τη συσκευή αυτή χρησιμοποιείτε μόνον εξαρτήματα και ανταλλακτικά που έχουν εγκριθεί από την KARCHER.

Κάθε περαιτέρω χρήση είναι μη αρμόζουσα. Για ζημιές που θα προέκυπταν από ανάρμοστη χρήση, δεν ευθύνεται ο κατασκευαστής – την ευθύνη φέρει αποκλειστικά ο χρήστης.

Υποδείξεις ασφαλείας

Κίνδυνος τραυματισμού

- Η χρήση του μηχανήματος επιτρέπεται σε παιδιά και εφήβους μόνον υπό επίβλεψη.
- Μην εισάγετε αντικείμενα μέσα από την σχισμή εξαερισμού.

⚠ Υποδείξεις για το συσσωρευτή

- **Κίνδυνος βραχυκυκλώματος!** Μην εισάγετε αγώγιμα αντικείμενα (π.χ. κατσαβίδια ή παρόμοια) στην υποδοχή φόρτισης.
- Η φόρτιση του συσσωρευτή επιτρέπεται μόνο με τον γνήσιο φορτιστή που συνοδεύει την συσκευή ή με τους εγκεκριμένους από την KARCHER φορτιστές.

⚠ Υποδείξεις για το φορτιστή

- Αντικαταστήστε άμεσα το φορτιστή και το καλώδιο φόρτισης με γνήσια εξαρτήματα σε περίπτωση εμφανούς βλάβης.
- Η τάση στην πινακίδα τύπου πρέπει να συμφωνεί με την τάση τροφοδοσίας.
- Χρησιμοποιείτε και φυλάσσετε το φορτιστή σε στεγνούς χώρους, θερμοκρασία περιβάλλοντος 5 - 40° C.
- Μην πιάνετε ποτέ το φως με υγρά χέρια.

⚠ Υποδείξεις για τη διάθεση του συσσωρευτή

- Αφαιρέστε τον ενσωματωμένο συσσωρευτή πριν πετάξετε την άχρηστη συσκευή και διαθέστε τον με τρόπο φιλικό προς το περιβάλλον!
- **Μην ανοίγετε το συσσωρευτή,** υφίσταται κίνδυνος βραχυκυκλώματος, ενώ ενδέχεται να εξέλθουν τοξικοί ατμοί ή καυστικά υγρά.
- **Μην εκθέτετε το συσσωρευτή σε έντονη ηλιακή ακτινοβολία, ζέση και φωτιά,** υφίσταται κίνδυνος έκρηξης.

⚠ Υποδείξεις για τη μεταφορά

- Ο συσσωρευτής έχει δοκιμαστεί κατά UN 3090 και μπορεί να μεταφερθεί/ να αποσταλεί με μεταφορική εταιρεία.

⚠ Υποδείξεις για το WV 50 plus

- Μην ψεκάζετε στα μάτια.
- Μην στρέφετε τη δέσμη ψεκασμού απευθείας πάνω σε εξοπλισμό που

περιέχει ηλεκτρικά εξαρτήματα, π.χ. στο εσωτερικό ενός φούρνου.

- Πριν τη χρήση σε ευαίσθητες (πολύ γυαλιστερές) επιφάνειες, δοκιμάστε να χρησιμοποιήσετε το σφουγγάρι μικροϊνών σε ένα μη ορατό σημείο.

Προστασία περιβάλλοντος



Τα υλικά συσκευασίας είναι ανακυκλώσιμα. Μην πετάτε τη συσκευασία στα οικιακά απορρίμματα, αλλά παραδώστε την προς ανακύκλωση.



Οι παλιές συσκευές περιέχουν ανακυκλώσιμα υλικά, τα οποία θα πρέπει να μεταφέρονται σε σύστημα επαναχρησιμοποίησης. Οι μπαταρίες και οι συσσωρευτές περιέχουν υλικά, τα οποία δεν επιτρέπεται να καταλήξουν στο περιβάλλον. Για τον λόγο αυτόν, διαθέστε τις άχρηστες συσκευές, τις μπαταρίες και τους συσσωρευτές μέσω του κατάλληλου συστήματος διαχείρισης απορριμμάτων.

Ενεργοποίηση

Περιγραφή της συσκευής

Κατά τον άνοιγμα της συσκευασίας, ελέγξτε το περιεχόμενο για τυχόν ελλείψεις σε εξαρτήματα ή για βλάβες. Σε περίπτωση ζημιών που προκλήθηκαν από τη μεταφορά, παρακαλείσθε να πληροφορήσετε αμέσως το κατάστημα, από το οποίο αγοράσατε το μηχάνημα.

Υπόδειξη: Στην σελίδα 2 θα βρείτε εικόνες της συσκευής και του τρόπου χρήσης της.

Εικόνα 1

WV 50

- 1 Φορτιστής με καλώδιο φόρτισης
- 2 **Βασική συσκευή**
- 3 Υποδοχή φόρτισης
- 4 Ένδειξη φόρτισης/ λειτουργίας
- 5 Υποστήριγμα
- 6 Χειρολαβή
- 7 Διακόπτης συσκευής (ON/OFF)
- 8 Δεξαμενή βρώμικου νερού, αφαιρούμενη
- 9 Σφράγισμα, δοχείο βρώμικου νερού
- 10 **Κεφαλή αναρρόφησης**
- 11 Απασφάλιση, κεφαλή αναρρόφησης

12 Εξάρτημα με αφαιρούμενο χείλος

13 Απασφάλιση, εξάρτημα

WV 50 plus *

14 Φιάλη ψεκασμού

15 Μοχλός ψεκασμού

16 Εξάρτημα σκουπίσματος

17 Δακτύλιος στερέωσης

18 Σφουγγάρι από μικροίνες

19 Συμπύκνωμα καθαρισμού τζαμιών

*ανάλογα με τον εξοπλισμό

Συναρμολογήστε τη φιάλη ψεκασμού και το εξάρτημα σκουπίσματος και γεμίστε με απορρυπαντικό*

*ανάλογα με τον εξοπλισμό

Συναρμολόγηση του εξαρτήματος σκουπίσματος

Εικόνα 2

- Ξεβιδώστε την κεφαλή ψεκασμού από τη φιάλη ψεκασμού.
- Τοποθετήστε το εξάρτημα σκουπίσματος στην κεφαλή ψεκασμού.
- Ασφαλίστε το εξάρτημα σκουπίσματος και την κεφαλή ψεκασμού με το δακτύλιο στερέωσης.

Εικόνα 3

- Τεντώστε το σφουγγάρι πάνω στο εξάρτημα σκουπίσματος και στερεώστε το με κολλητική ταινία.

Πλήρωση της φιάλης ψεκασμού

Εικόνα 4

- Γεμίστε τη φιάλη ψεκασμού με το συνοδευτικό συμπύκνωμα (1 x 22 ml) και συμπληρώστε αργά με καθαρό νερό (δίνει 250 ml διαλύματος απορρυπαντικού).
- Κλείστε καλά τη φιάλη.

Φόρτιση του συσσωρευτή

Εικόνα 5

- Συνδέστε το φορτιστή με μια κατάλληλη πρίζα.
- Βάλτε το φως του καλωδίου φόρτισης στο πίσω μέρος της συσκευής.

Υπόδειξη: Κατά τη διαδικασία φόρτισης αναβοσβήνει η ένδειξη φόρτισης / λειτουργίας. Όταν φορτίσει εντελώς ο

συσσωρευτής, η ένδειξη παραμένει αναμμένη.

- Συνιστάται να βγάλετε το φιλτράρισμα και το φορτιστή μετά την ολοκλήρωση της διαδικασίας φόρτισης (περ. 3 ώρες).

Φορτίστε ξανά το συσσωρευτή μετά την ολοκλήρωση των εργασιών.

Έναρξη εργασίας

Καθαρισμός χωρίς φιάλη ψεκασμού

- Απλώστε το απορρυπαντικό σύμφωνα με τα στοιχεία του κατασκευαστή με το συμβατικό τρόπο και διαλύστε τους ρύπους.

Εικόνα 6

- Ενεργοποιήστε τη συσκευή, η ένδειξη φόρτισης / λειτουργίας παραμένει αναμμένη.
- Για αναρρόφηση του υγρού απορρυπαντικού κινείτε τη συσκευή από πάνω προς τα κάτω.

Υπόδειξη: Οι επιφάνειες με δύσκολη πρόσβαση μπορούν να καθαριστούν τόσο διαγώνια όσο και από πάνω (περιορισμένη ποσότητα).

Υποδείξεις:

Σε περίπτωση χαμηλής τάσης στο συσσωρευτή, η ένδειξη φόρτισης / λειτουργίας αρχίζει να αναβοσβήνει αργά και η συσκευή απενεργοποιείται έπειτα από ορισμένο χρονικό διάστημα. Στην περίπτωση αυτή φορτίστε το συσσωρευτή.

Απενεργοποιείτε τη συσκευή μετά τον καθαρισμό κάθε μεμονωμένης επιφάνειας. Έτσι αυξάνεται αισθητά η διάρκεια λειτουργίας ανά φόρτιση του συσσωρευτή.

Καθαρισμός με φιάλη ψεκασμού και εξάρτημα σκουπίσματος*

*ανάλογα με τον εξοπλισμό

Εικόνα 7

- Για να απλώσετε το απορρυπαντικό, πιέστε το μοχλό ψεκασμού της φιάλης και ψεκάστε ομοιόμορφα την επιφάνεια. Στη συνέχεια διαλύστε τους ρύπους με το σφουγγάρι.

Υπόδειξη: Πλύνετε το μαξιλαράκι με τρεχούμενο νερό, όταν είναι απαραίτητο.

- Συνεχίστε τη διαδικασία όπως στον καθαρισμό χωρίς φιάλη ψεκασμού.

Διακοπή λειτουργίας

Εικόνα 8

- Τοποθετήστε τη συσκευή στο υποστήριγμα (θέση στάθμευσης) και απενεργοποιήστε την.

Εκκένωση του δοχείου κατά τη διάρκεια της εργασίας

Εάν επιτευχθεί η μέγιστη στάθμη πλήρωσης (σήμανση) στη δεξαμενή βρώμικου νερού, αδειάστε τη δεξαμενή.

- Απενεργοποιήστε τη συσκευή.

Εικόνα 9

- Τραβήξτε το σφράγισμα της δεξαμενής βρώμικου νερού και αδειάστε την.
- Κλείστε τη δεξαμενή βρώμικου νερού.

Πέρασ εργασιών / καθαρισμός συσκευής

- Απενεργοποιήστε τη συσκευή.

Εικόνα 10

- Κατ' αρχήν απασφαλίστε το εξάρτημα αφαιρούμενου χείλους από την κεφαλή αναρρόφησης και στη συνέχεια απασφαλίστε και αφαιρέστε την κεφαλή αναρρόφησης.
- Καθαρίστε την κεφαλή αναρρόφησης και το εξάρτημα αφαιρούμενου χείλους με τρεχούμενο νερό (δεν είναι κατάλληλα για το πλυντήριο πιάτων).

Εικόνα 11

- Προσοχή:** Η βασική συσκευή περιέχει ηλεκτρικά δομικά εξαρτήματα και δεν πρέπει να καθαρίζεται με τρεχούμενο νερό!
- Αφαιρέστε τη δεξαμενή βρώμικου νερού, περιστρέψτε και αφαιρέστε το σφράγισμα.
 - Αδειάστε τη δεξαμενή και ξεπλύνετε με νερό. Σφραγίστε ξανά τη δεξαμενή.
 - Τραβήξτε το μαξιλαράκι σκουπίσματος από τη φιάλη ψεκασμού και πλύνετε το με τρεχούμενο νερό. Το μαξιλαράκι σκουπίσματος μπορεί να πλυθεί στο πλυντήριο σε θερμοκρασία έως 60°C χωρίς προσθήκη μαλακτικού.
 - Αφήστε την καθαρισμένη συσκευή να στεγνώσει πριν την συναρμολογήσετε.
 - Φορτίστε τον συσσωρευτή.

Φύλαξη της συσκευής

→ Αποθηκεύστε τη συσκευή σε ξηρό χώρο.

Βοήθεια για την αντιμετώπιση βλαβών

Η φιάλη ψεκασμού δεν ψεκάζει

- Γεμίστε με απορρυπαντικό.
- Ο μηχανισμός άντλησης της φιάλης ψεκασμού είναι ελαττωματικός. Επικοινωνήστε με τον προμηθευτή.

Η συσκευή δεν τίθεται σε λειτουργία

Ελέγξτε την ένδειξη φόρτισης/ λειτουργίας:

- Απουσία σήματος ή αργή αναλαμπή σήματος: Φορτίστε το συσσωρευτή.
- Γρήγορη αναλαμπή σήματος: Επικοινωνήστε με τον προμηθευτή.

Λωρίδες κατά τον καθαρισμό

- Καθαρίστε το αφαιρούμενο χείλος.
- Γυρίστε ανάποδα το αφαιρούμενο χείλος τραβώντας το ελαστικό χείλος πλευρικά και προς τα έξω, γυρίστε το και εισάγετέ το ξανά στη θέση του.
- Αντικαταστήστε το αφαιρούμενο χείλος, εάν είναι απαραίτητο.
- Ελέγξτε τη δοσολογία απορρυπαντικού.

Από τις σχισμές εξαερισμού εκρέει νερό

- Αδειάστε τη δεξαμενή βρώμικου νερού (περιεχόμενο έως 100 ml).

Πρόσθετα εξαρτήματα

Συμπύκνωμα απορρυπαντικού τζαμιών
(4 x 22 ml)

Κωδ. παραγγελίας: 6.295-302.0

Τεχνικά χαρακτηριστικά

| | | |
|------------------------------------------------------|-------|-------|
| Είδος προστασίας | IP X4 | |
| Χωρητικότητα δεξαμενής βρώμικου νερού | 100 | ml |
| Διάρκεια λειτουργίας με πλήρως φορτισμένο συσσωρευτή | 20 | min |
| Ονομαστική τάση συσσωρευτή | 3,6 | V |
| Ονομαστική ισχύς συσκευής | 12 | W |
| Διάρκεια φόρτισης σε άδειο συσσωρευτή | 3,0 | h |
| Ονομαστική τάση φορτιστή | 4 | V |
| Ονομαστικό ρεύμα φορτιστή | 600 | mA |
| Στάθμη ακουστικής πίεσης (EN 60704-2-1) | 54 | dB(A) |
| Βάρος | 0,7 | kg |

Με την επιφύλαξη τεχνικών αλλαγών!

Sayın müşterimiz,



Cihazınızı ilk defa kullanmadan önce bu kullanım kılavuzunu okuyup buna göre davranınız. Bu kullanım kılavuzunu, daha sonra tekrar kullanmak ya da cihazın sonraki kullanıcılarına iletmek üzere saklayın.

Cihaz 2 farklı modelde teslim edilmektedir.

WV 50

WV 50 plus Silme adaptörlü püskürtme şişesi ve cam temizleyicisi konsantresi dahil

Kurallara uygun kullanım

- Aküyle çalışan bu cihazı sadece özel kullanım amacıyla, pencere, ayna ya da fayans gibi nemli, kaygan yüzeylerin temizlenmesi için kullanın. Toz emilmemelidir.
- Cihaz, Örn; düşen bir su bardağında (maksimum 25 ml) olduğu gibi yatay yüzeylerden büyük miktarda sıvı emilmesi için uygun değildir.
- Bu cihazı sadece klasik cam temizleme maddeleri ile bağlantılı olarak kullanın (ispirto, köpüklü temizleyici kullanmayın)
Önerimiz: KÄRCHER cam temizleyici konsantresi (Bkz. "Özel aksesuar" bölümü).
- Bu cihazı, KÄRCHER firmasının uygun gördüğü aksesuar ve yedek parçalarla kullanınız.

Bunun dışındaki her türlü kullanım, amacına uygun olmayan kullanım olarak geçerlidir. Bu nedenle ortaya çıkan hasarlar için üretici hiçbir sorumluluk üstlenmez; bu konudaki riski tek başına kullanıcı üstlenir.

Güvenlik uyarıları

Yaralanma tehlikesi

- Çocuklar ve genç yetişkin insanların cihazla uğraşması, ancak gözetiminizin altında gerçekleşmelidir.
- Havalandırma kızağına hiçbir cisim sokmayın.

⚠ Akü hakkında açıklama

- **Kısa devre tehlikesi!** Şarj fişine iletken cisimler (Örn; tornavida ya da benzeri) sokmayın.
- Sadece birlikte teslim edilen orijinal şarj cihazı ya da KÄRCHER tarafından onaylanmış şarj cihazlarıyla akülerin şarj edilmesine izin verilmiştir.

⚠ Şarj cihazına yönelik uyarılar

- Görülür bir hasar olması durumunda, şarj cihazını şarj kablosu ile birlikte zaman kaybetmeden bir orijinal parçayla değiştirin.
- Tip etiketindeki gerilim bilgileri besleme gerilimiyle aynı olmalıdır.
- Şarj cihazını sadece kuru mekanlarda kullanın ve depolayın, çevre sıcaklığı 5 - 40° C.
- Elektrik fişini kesinlikle ıslak elle tutmayın.

⚠ Akülerin tasfiye edilmesine yönelik uyarılar

- Takılı aküyü cihazı hurdaya vermeden önce çıkartın ve çevreye uyumlu şekilde tasfiye edin!
- **Aküyü açmayın**, kısa devre tehlikesi bulunmaktadır, ek olarak tahriş edici buharlar ya da yakıcı sıvılar dışarı çıkabilir.
- **Aküyü güçlü güneş ışınları, ısı ve ateşe maruz bırakmayın**, patlama tehlikesi bulunmaktadır.

⚠ Taşıma uyarıları

- Akü, UN 3090'a göre test edilmiştir ve taşınabilir / gönderilebilir.

⚠ WV 50 plus'a yönelik uyarılar

- Gözlere püskürtmeyin.
- Elektrikli yapı parçaları içeren işletme maddelerine doğru püskürtme yapmayın, Örn; fırınların içi.
- Hassas (yüksek parlaklıkta) yüzeylerde kullanmadan önce, mikro elyaflı silme pedini görülmez bir yerde test edin.

Çevre koruma



Ambalaj malzemeleri geri dönüştürülebilir. Ambalaj malzemelerini evinizin çöpüne atmak yerine lütfen tekrar kullanılabilecekleri yerlere gönderin.



Eski cihazlarda, yeniden değerlendirme işlemine tabi tutulması gereken değerli geri dönüşüm malzemeleri bulunmaktadır. Piller ve aküler çevreye yayılmaması gereken, zararlı maddeler içerir. Bu nedenle eski cihazlar, piller ve aküleri lütfen uygun toplama sistemleri aracılığıyla imha edin.

İşletime alma

Cihaz tanımı

Ambalajı çıkartırken, ambalajın içinde bulunan malzemelerde eksik aksesuar ya da hasar olup olmadığını kontrol edin. Nakliye hasarlarında yetkili satıcınızı bilgilendirin.

Uyarı: Cihaz ve kullanıma ait şekiller 2. sayfada yer almaktadır.

Şekil 1

WV 50

- 1 Şarj kablosuyla birlikte şarj cihazı
- 2 **Ana cihaz**
- 3 Şarj fişi
- 4 Şarj / çalışma göstergesi
- 5 Kaide
- 6 Tutamak
- 7 Cihaz şalteri (AÇIK/KAPALI)
- 8 Pis su tankı, çıkartılabilir
- 9 Kapak, pis su tankı
- 10 **Emme başlığı**
- 11 Kilit açma, emme kafası
- 12 Çekme dudaklı adaptör
- 13 Kilit açma, adaptör

WV 50 plus *

- 14 Püskürtme şişesi
 - 15 Püskürtme kolu
 - 16 Silme adaptörü
 - 17 Sabitleme halkası
 - 18 Mikro elyaflı silme pedi
 - 19 Cam temizleyici konsantresi
- * Donanımına bağlı olarak

Püskürtme şişesi ve silme adaptörünü takın ve temizlik maddesiyle doldurun*

* Donanımına bağlı olarak

Silme adaptörünün takılması

Şekil 2

- Püskürtme kafasını püskürtme şişesinden sökün.
- Silme adaptörünü püskürtme kafasına oturtun.
- Silme adaptörünü ve püskürtme kafasını sabitleme halkası ile emniyete alın.

Şekil 3

- Silme pedini silme adaptöründe gerin ve yapışkan bantla sabitleyin.

Püskürtme şişesinin doldurulması

Şekil 4

- Birlikte verilen konsantre maddesi (1 x 22 ml) püskürtme şişesine doldurun ve şişeyi temiz suyla hafifçe doldurun (250 ml temizlik maddesi çözeltisi verir).
- Şişeyi kapatın.

Akünün şarj edilmesi

Şekil 5

- Şarj cihazını kurallara uygun bir prize takın.
- Şarj kablosunun soketini cihazın arka tarafına takın.
Uyarı: Şarj işlemi sırasında şarj/ çalışma göstergesi yanıp söner. Akü dolunca, gösterge sürekli yanar.
- Şarj fişi ve şarj cihazının şarj işlemi (yaklaşık 3 saat) tamamlandıktan sonra çıkartılması önerilir.

Çalışma tamamlandıktan sonra aküyü tekrar şarj edin.

Çalışmaya Başlama

Püskürtme şişesi olmadan temizleme

- Temizlik maddesini üretici bilgilerine göre klasik türde uygulayın ve kiri çözdürün.

Şekil 6

- Cihazı çalıştırın, şarj / çalışma göstergesi sürekli olarak yanar.
- Temizlik sıvısını emmek için cihazı yukarıdan aşağıya doğru çekin.
Uyarı: Zor ulaşılabilen yüzeyler hem çaprazlama hem de kafa üzerinden süpürülebilir (sınırlı miktar).

Uyarılar:

Akü zayıfken, şarj / çalışma göstergesi yavaşça yanıp sönmeye başlar ve belirli bir süre sonra cihaz kapanır, bu durumda aküyü şarj edin. Her temizlenmiş yüzeyden sonra cihazı kapatın, bu sayede her akü şarjında çalışma süresi belirgin bir şekilde artar.

Püskürtme şişesi ve silme adaptörüyle temizleme*

* Donanımına bağlı olarak

Şekil 7

- Temizlik maddesini uygulamak için şişenin püskürtme koluna basın ve yüzeye eşit oranlı püskürtme yapın, daha sonra silme pedi ile kiri çözdürün.

Uyarı: Gerekirse pedi akarsu altında yıkayın!

- Diğer prosedür, püskürtme şişesiz temizlemede olduğu gibidir.

Çalışmanın durdurulması

Şekil 8

- Cihazı kaidenin üzerine oturtun (park pozisyonu) ve kapatın.

Çalışma sırasında haznenin boşaltılması

Pis su tankının maksimum dolum seviyesine (işaret) ulaştınca, lütfen tankı boşaltın.

- Cihazı kapatın.

Şekil 9

- Pis su tankının kapağını çekin ve tankı boşaltın.
→ Pis su tankını kapatın.

Çalışmanın tamamlanması / cihazın temizlenmesi

- Cihazı kapatın.

Şekil 10

- İlk önce, çekme dudağıyla birlikte adaptörün kilidini açın ve emme kafasından alın, daha sonra emme kafasının kilidini açın ve kafayı çıkartın

- Emme kafası ve adaptörü, çekme dudakları ile birlikte akar su altında temizleyin (çamaşır makineleri için uygun değildir).

Şekil 11

Dikkat: Ana cihaz elektrikli yapı parçaları içermektedir, bu parçaları akar su altında yıkamayın!

- Pis su tankını çıkartın, kapağı döndürün ve dışarı çekin.
→ Tankı boşaltın ve suyla yıkayın. Tankı tekrar kapatın.
→ Silme pedini püskürtme şişesinden çekin ve akarsu altında yıkayın. Silme pedi, yumuşatıcı kullanılmadan 60°C'ye çamaşır makinesinde yıkanabilir.
→ Temizlenmiş cihazı toplamadan önce kurutun.
→ Aküyü şarj edin.

Cihazın saklanması

- Cihazı kuru bir mekanda dik şekilde muhafaza edin.

Arıza yardımı

Püskürtme şişesi püskürtmüyor

- Temizlik maddesini doldurun.
→ Püskürtme şişesindeki pompa mekanizması arızalı, yetkili satıcıyla temas kurun.

Cihaz çalışmıyor

Şarj / çalışma göstergesini kontrol edin:

- Sinyal yok ya da sinyal yavaşça yanıp sönlüyor: Aküyü şarj edin.
→ Sinyal hızlı yanıp sönerse: Yetkili satıcıyla temas kurun.

Temizlerken çizgiler oluşuyor

- Çekme dudağını temizleyin.
→ Üst çekme dudağını döndürün, bu amaçla lastik dudağı yana doğru dışarı çekin, döndürün ve tekrar içeri itin.
→ İhtiyaç anında çekme dudağını yenileyin.
→ Temizlik maddesi dozajını kontrol edin.

Havalandırma kızaklarından su çıkıyor

- Pis su tankını boşaltın (maks. 100 ml hacim).

Özel aksesuar

Cam temizleyici konsantresi (4 x 22 ml)

Sipariş No.: 6.295-302.0

Teknik bilgiler

| Koruma şekli | IP X4 | |
|-------------------------------------|-------|-------|
| Pis su tankının hacmi | 100 | ml |
| Akü tam şarjlıyken çalışma süresi | 20 | min |
| Akünün nominal gerilimi | 3,6 | V |
| Cihazın nominal gücü | 12 | W |
| Akü boşken şarj süresi | 3,0 | saat |
| Şarj cihazının nominal gerilimi | 4 | V |
| Şarj cihazının nominal akımı | 600 | mA |
| Ses şiddeti seviyesi (EN 60704-2-1) | 54 | dB(A) |
| Ağırlık | 0,7 | kg |

Teknik değişiklik yapma hakkı saklıdır!

Уважаемый покупатель!



Перед первым применением вашего прибора прочитайте эту инструкцию по эксплуатации и действуйте соответственно. Сохраните эту инструкцию по эксплуатации для дальнейшего пользования или для следующего владельца.

Прибор поставляется в двух вариантах исполнения.

WV 50

WV 50 plus вместе с баллоном распылителя с насадкой и концентрированным средством для мойки окон

Использование по назначению

- Используйте этот прибор с приводом от аккумулятора исключительно в личных целях, для чистки смоченных гладких поверхностей, таких как окна, зеркала или кафельная плитка. Прибор не может всасывать пыль.
 - Прибор непригоден для всасывания большого количества жидкости с горизонтальных поверхностей, например, жидкости, вылившейся из опрокинутого стакана (максимально 25 мл).
 - Используйте этот прибор только вместе с обычными средствами для чистки окон (не спирт и не пенящее моющее средство).
- Мы рекомендуем:** Концентрированное средство для чистки окон фирмы KARCHER (см. главу "Специальные принадлежности").
- Прибор надлежит применять только с принадлежностями и запасными частями, допущенными для использования фирмой KARCHER.

Любой другой вид использования прибора считается использованием не по назначению. Изготовитель прибора не несет ответственности за вред, причиненный вследствие такого использования.

Ответственность за подобное использование несет только пользователь.

Указания по технике безопасности

Опасность получения травм!

- Дети и подростки могут пользоваться прибором только под присмотром взрослых.
- Не вставляйте никакие предметы в вентиляционные щели.

⚠ Указания по аккумулятору

- **Опасность короткого замыкания!** Не вставлять в гнездо зарядки проводящие ток предметы (например, отвертка или тому подобное).
- Зарядка аккумуляторов разрешена только с помощью прилагаемого оригинального зарядного устройства или допущенных фирмой KARCHER зарядных устройств.

⚠ Указания по зарядному устройству

- Зарядное устройство с зарядным кабелем при видимых повреждениях незамедлительно заменить оригинальными запчастями.
- Параметры напряжения, указанные на заводской табличке, должны соответствовать напряжению сети.
- Используйте и храните зарядное устройство только в сухих помещениях при температуре окружающей среды 5 - 40 °С.
- Никогда не прикасаться к штепсельной вилке влажными руками.

⚠ Указания по утилизации аккумулятора

- Перед отправкой прибора на слом необходимо снять встроенный аккумулятор и утилизировать его без ущерба для окружающей среды!
- **Не вскрывайте аккумулятор,** существует опасность короткого замыкания, кроме того, могут выделяться раздражающие пары или агрессивные жидкости.
- **Не подвергайте аккумулятор сильному солнечному воздействию, разогреву или воздействию огня,** возможна опасность взрыва.

Указания по транспортировке

- Аккумулятор протестирован согласно UN 3090 и может быть транспортирован/отправлен.

Указания к WV 50 plus

- Не направляйте струю в глаза.
- Не направляйте струю прямо на оборудование, содержащее электрические конструктивные элементы, например, на внутренние поверхности печей.
- Перед использованием на чувствительных (блестящих) поверхностях проверьте салфетку для протирки из микрофибры на незаметных участках.

Защита окружающей среды



Упаковочные материалы пригодны для вторичной обработки. Поэтому не выбрасывайте упаковку вместе с домашними отходами, а сдайте ее в один из пунктов приема вторичного сырья.



Старые приборы содержат ценные перерабатываемые материалы, подлежащие передаче в пункты приемки вторичного сырья. Батареи и аккумуляторы содержат вещества, которые не должны попасть в окружающую среду. Пожалуйста, утилизируйте старые приборы и аккумуляторы через соответствующие системы приемки отходов.

Ввод в эксплуатацию

Описание прибора

При распаковке прибора проверьте его комплектность, а также его целостность. При обнаружении повреждений, полученных во время транспортировки, следует уведомить торговую организацию, продавшую прибор.

Указание: Изображения прибора и управления находятся на стр. 2.

Рисунок 1

WV 50

- 1 зарядное устройство с кабелем
- 2 **Базовый прибор**
- 3 гнездо зарядного устройства
- 4 Индикатор зарядки / режима работы
- 5 Ножка
- 6 рукоятка

- 7 Выключатель прибора (вкл./выкл.),
- 8 Резервуар для грязной воды, съемный
- 9 Крышка, резервуар для грязной воды
- 10 **Всасывающая головка**
- 11 Разблокировка, всасывающая головка
- 12 Насадка со щетками
- 13 Разблокировка, насадка
- WV 50 plus ***
- 14 Баллон распылителя
- 15 Распылительная ручка
- 16 Насадка для чистки
- 17 Фиксирующее кольцо
- 18 Микрофибровая салфетка для мытья
- 19 Концентрированное средство для мытья окон

* в зависимости от комплектации

Соберите баллон распылителя и насадку для мытья и залейте чистящее средство*

* в зависимости от комплектации

Установка насадки для мытья

Рисунок 2

- ➔ Откройте распылительную головку с баллона распылителя.
- ➔ Насадите на распылительную головку насадку для мытья.
- ➔ Зафиксируйте насадку для мытья и распылительную головку с помощью фиксирующего кольца.

Рисунок 3

- ➔ Натяните салфетку для мытья на насадку и зафиксируйте ее лентой-липучкой.

Заполнение баллона распылителя

Рисунок 4

- ➔ Залейте в баллон распылителя входящий в комплект поставки концентрат (1 x 22 мл) и осторожно долейте чистую воду (чтобы получить 250 мл раствора чистящего средства).
- ➔ Закройте баллон.

Зарядить аккумулятор

Рисунок 5

- ➔ Зарядное устройство подключить к соответствующей требованиям розетке.
- ➔ На задней стенке прибора вставьте штекерный разъем от зарядного кабеля.

Указание: Во время процесса зарядки мигает индикатор зарядки / режима работы. После полной зарядки

аккумулятора индикатор горит непрерывно.

- После завершения зарядки (примерно через 3 часа) рекомендуется вынимать зарядный кабель и зарядное устройство из розетки.

После окончания работы подзарядите аккумулятор.

Приступить к работе

Очистка без баллона распылителя

- Нанесите чистящее средство обычным способом согласно данным изготовителя и растворите грязь.

Рисунок 6

- Включите прибор, индикатор зарядки / режима работы горит постоянно.
- Для отсасывания чистящей жидкости проведите прибором сверху вниз.

Указание: Труднодоступные поверхности можно чистить как в поперечном направлении, так и сверху (ограниченное количество).

Указания:

При разрядке аккумулятора индикатор зарядки / режима работы начинает медленно мигать, и через некоторое время прибор выключается. В этом случае зарядите аккумулятор.

После очищения каждой поверхности выключайте прибор, тем самым заметно повысится время его работы в течение одной зарядки аккумулятора.

Очистка с использованием баллона распылителя и насадки для мытья*

* в зависимости от комплектации

Рисунок 7

- Для нанесения чистящего средства нажмите распылительную ручку баллона и равномерно нанесите средство на поверхность, после чего сотрите грязь с помощью салфетки для мытья.

Указание: Накладку при необходимости промыть под проточной водой!

- Другой способ действий, отличный от очистки без баллона распылителя.

Прекращение работы

Рисунок 8

- Поставьте прибор на ножку (парковочное положение) и выключите.

Во время работы опорожнить резервуар.

Если уровень грязной воды в резервуаре достиг максимального положения (отметка), слейте воду.

- Выключите прибор.

Рисунок 9

- Снимите крышку с резервуара для грязной воды и слейте воду.
- Закройте резервуар для грязной воды.

Окончание работы / очистка прибора

- Выключите прибор.

Рисунок 10

- Сначала отсоедините насадку со щетками и снимите с всасывающей головки, после этого отсоедините и снимите всасывающую головку.
- Промойте всасывающую головку и насадку со щетками под проточной водой (не предназначено для моющих машин).

Рисунок 11

Внимание: Базовый прибор имеет электрические конструктивные элементы, поэтому его нельзя мыть под проточной водой!

- Снимите резервуар с грязной водой, открутите и снимите крышку.
- Опорожните резервуар и прополощите его водой. Снова закройте резервуар.
- Извлеките салфетку для мытья из баллона распылителя и промойте под проточной водой. Салфетку для мытья можно стирать в стиральной машине при температурном режиме до 60°C, без использования средства для полоскания.
- Перед сборкой очищенного прибора дайте ему просохнуть.
- Зарядите аккумулятор.

Хранение прибора

- Прибор храните в вертикальном положении в сухих помещениях.

Устранение неисправностей

Баллон распылителя не работает

- Залейте моющее средство.
- Насосный механизм в баллоне неисправен, обратитесь в торговую организацию, продавшую Вам прибор.

Прибор не включается

Проверьте индикатор зарядки / режима работы:

- Отсутствие сигнала или медленно мигающий сигнал: Зарядите аккумулятор.
- Быстро мигающий сигнал: Обратитесь в торговую организацию, продавшую Вам прибор.

Полосы при чистке

- Очистите щетки.
- Переверните верхнюю щетку, для этого выдвиньте резиновую кромку вбок, переверните и снова вставьте.
- При необходимости замените щетку.
- Проверьте дозировку чистящего средства.

Вода выступает из вентиляционных щелей

- Опорожните резервуар для грязной воды (максимальная емкость 100 мл).

Специальные принадлежности

Концентрированное средство для чистки окон (4 x 22 мл)

Номер для заказа: 6.295-302.0

Технические данные

| | | |
|------------------------------------------------------|-------|-------|
| Тип защиты | IP X4 | |
| Объем резервуара для грязной воды | 100 | мл |
| Время работы при полной зарядке аккумулятора | 20 | мин. |
| Номинальное напряжение аккумулятора | 3,6 | V |
| Номинальная мощность прибора | 12 | Вт |
| Время зарядки при полностью разряженном аккумуляторе | 3,0 | ч |
| Номинальное напряжение зарядного устройства | 4 | V |
| Номинальный ток зарядного устройства | 600 | мА |
| Уровень звукового давления (EN 60704-2-1) | 54 | дБ(А) |
| Вес | 0,7 | кг |

Изготовитель оставляет за собой право внесения технических изменений!

Tisztelt Vásárló,



Készüléke első használata előtt olvassa el ezt az üzemeltetési utasítást és ez alapján járjon el. Őrizze meg jelen üzemeltetési útmutatót későbbi használat miatt vagy a későbbi tulajdonos számára.

A készülék 2 különböző kivitelben kerül szállításra.

WV 50

WV 50 plus törülő rátétes permetező palackkal és ablaktisztító koncentrátummal

Rendeltetésszerű használat

- Csak privát használatra alkalmazza ezt az akkuval működő készüléket, nedves, sima felületek, mint ablak, tükör vagy csempék tisztításához. Nem szabad port felszívni vele.
- A készülék nem alkalmas nagyobb mennyiségű folyadék felszívására vízszintes felületekről pl. felborult vizes pohárból (max. 25 ml).
- Ezt a készüléket csak hagyományos ablaktisztítószerszel (ne spiritusszal, ne habtisztítóval) együtt használja.

Ajánljuk: Az ablaktisztító koncentrátumot a KÄRCHERTől (lásd a „Különleges tartozék” fejezetet).

- A készüléket csak a KÄRCHER által engedélyezett tartozékokkal és pótalkatrészekkel használja.

Minden ezen túlmenő használat nem rendeltetésszerű használatnak minősül. Az ebből származó károkért a gyártó nem vállal felelősséget; a kockázatot ezért egyedül a felhasználó viseli.

Biztonsági utasítások

Sérülésveszély

- Gyermekek és fiatalok számára csak felügyelet alatt engedélyezze a készülék használatát.
- Ne helyezzen be semmilyen tárgyat a szellőzőnyílásba.

⚠ **Megjegyzés az akkuhoz**

- **Rövidzárlat veszély!** Ne helyezzen vezető tárgyakat (pl. csavarhúzó vagy hasonló) a töltő csatlakozó dugaszába.
- Az akkut tölteni csak a mellékelt eredeti töltő készülékkel vagy a KÄRCHER által engedélyezett töltő készülékkel szabad.

⚠ **Megjegyzés a töltőkészülékhez**

- A töltőkészüléket és a töltőkábelt látható sérülés esetén haladéktalanul ki kell cserélni eredeti alkatrészre.
- A feszültség adata a típus táblán meg kell, hogy egyezzen az ellátási feszültséggel.
- A töltőkészüléket csak száraz helyen használja és tárolja, környezeti hőmérséklet 5 - 40° C.
- A hálózati dugót soha ne fogja meg nedves kézzel.

⚠ **Megjegyzések az akku ártalmatlanításához**

- Távolítsa el a beépített akkut a készülék kidobása előtt és környezetbarát módon ártalmatlanítsa!
- **Ne nyissa ki az akkut**, fennáll a rövidzárlat veszélye, továbbá izgatató hatású gőzök vagy maró folyadékok léphetnek ki.
- **Az akkut ne tegye ki erős napsütésnek, melegnek valamint tűznek**, robbanásveszély áll fenn.

⚠ **Megjegyzések a szállításhoz**

- Az akkut az UN 3090 alapján tesztelték és szabad szállítani / elküldeni.

⚠ **Megjegyzések a WV 50 plus-hoz**

- A permetsugárral ne spricceljen a szembe.
- A permetsugarat ne irányítsa közvetlenül olyan eszközökre, amelyek elektromos alkatrészeket tartalmaznak, mint pl. kályhák belseje.
- Érzékeny (tűkőrfényes) felületeken használat előtt próbálja ki a mikrofaser törülőfejet egy nem látható helyen.

Környezetvédelem



A csomagolóanyagok újrahasznosíthatók. Ne dobja a csomagolóanyagokat a háztartási szemétkébe, hanem gondoskodjék azok újrahasznosításáról.



A használt készülékek értékes újrahasznosítható anyagokat tartalmaznak, amelyeket újrahasznosító helyen kell elhelyezni. Az elemek és az akkuk olyan anyagokat tartalmaznak, amelyeknek nem szabad a környezetbe kerülni. Ezért kérjük, a használt készülékeket, elemeket és akkukat megfelelő gyűjtőrendszeren keresztül távolítsa el.

Üzembevétel

A készülék ismertetése

Ellenőrizze kicsomagolásakor a csomag tartalmának teljességét és sértetlenségét. Szállítás közben keletkezett sérülés esetén értesítse az eladót.

Megjegyzés: Rajzok a készülékről és használatáról a 2. oldalon található.

Ábra 1

WV 50

- 1 Töltőkészülék töltőkábellel
- 2 **Alapkészülék**
- 3 Töltő csatlakozó dugasza
- 4 Töltő- / üzem kijelző
- 5 Talpazati állvány
- 6 Markolat
- 7 Készülék (BE/KI)
- 8 Szennyvíztartály, kivehető
- 9 Szennyvíztartály teteje

10 **Szívófej**

- 11 Kioldás, szívófej
- 12 Rátét lehúzóélel
- 13 Kioldás, rátét

WV 50 plus *

- 14 Permetező palack
- 15 Permetezőkar
- 16 Törlő rátét
- 17 Rögzítő gyűrű
- 18 Mikrofaser törlőfej
- 19 Ablaktisztító koncentrátum

* felszereléstől függően

Szerelje fel a permetező palackot és a törlő rátétet és tölts fel tisztítószerrel*

* felszereléstől függően

Törlő rátét felszerelése

Ábra 2

- ➔ Csavarja le a permetezőfejet a permetező palackról.
- ➔ Helyezze fel a törlő rátétet a szórófejre.
- ➔ A törlő rátétet és a szórófejet a rögzítőgyűrűvel biztosítsa.

Ábra 3

- ➔ Feszítse meg a törlőfejet a törlőrátéten és a tépőzárral rögzítse.

Permetező palack feltöltése

Ábra 4

- ➔ Tölts fel a mellékelt koncentrátumot (1 x 22 ml) a permetező palackba és a palackot lassan tölts fel tiszta vízzel (250 ml tisztítószer oldatot ad).
- ➔ Zárja be a palackot.

Akku feltöltése.

Ábra 5

- ➔ A töltő készüléket dugja be egy rendeltetésszerű konnektorba.
 - ➔ A töltőkábel dugóját dugja be a készülék hátuljába.
- Megjegyzés:** A töltési folyamat alatt a töltő- / üzem kijelző villog. Ha az akku teljesen feltöltődött akkor folyamatosan világít.
- ➔ Ajánlott a töltő dugót és a töltő készüléket a töltési folyamat befejezése után (kb. 3 óra) kihúzni.

A munka befejezése után az akkumulátort után kell tölteni.

A munka megkezdése

Tisztítás permetező palack nélkül

- ➔ A tisztítószerrel a gyártó útmutatása alapján hagyományos módon felvinni és szennyeződést oldani.

Ábra 6

- ➔ Készüléket bekapcsolni, töltő- / üzem kijelző folyamatosan világít.
 - ➔ A tisztítófolyadék felszívásához a készüléket felülről lefelé húzni.
- Megjegyzés:** A nehezen elérhető felületeket keresztben és fejjel lefelé is lehet szívni (korlátozott mennyiség).

Megjegyzés:

Gyenge akku esetén lassan villogni kezd a töltő- / üzem kijelző és a készülék bizonyos idő után kikapcsol, ebben az esetben az akkut fel kell tölteni.

A készüléket minden tisztított felület után kapcsolja ki, ezzel akkufeltöltésenként jelentősen nő az üzemidő.

Tisztítás permetező palackkal és törlő rátéttel*

* felszereléstől függően

Ábra 7

- ➔ A tisztítószer felviteléhez nyomja meg a permetezőkart a palackon és egyenletesen

permetezze le a felületet, végül a törőfejjel oldja le a szennyet.

Megjegyzés: A párnát szükség szerint folyóvíz alatt mossa ki!

- További eljárás ugyanúgy mint a tisztítás permetező palack nélkül esetében.

A munka megszakítása

Ábra 8

- A készüléket helyezze a talpazati állványra (parkoló állás) és kapcsolja ki.

A tartály kiürítése munka közben

Ha elérte a szennyvíztartály max. feltöltési szintjét (jelölés), a tartályt kérem ürítse ki.

- A készüléket ki kell kapcsolni.

Ábra 9

- Húzza ki a szennyvíztartály záródugóját és ürítse ki a tartályt.
- Zárja be a szennyvíztartályt.

Munka befejezése / készülék tisztítása

- A készüléket ki kell kapcsolni.

Ábra 10

- Először oldja ki a rátétet a lehúzóéllal és vegye le a szívófejről, ezután oldja ki és vegye le a szívófejet
- Folyóvíz alatt tisztítsa meg a szívófejet és a rátétet a lehúzóéllal (mosogatógéphez nem alkalmas).

Ábra 11

Figyelem: Az alapkészülék elektromos alkatrészeket tartalmaz, ezt ne tisztítsa folyóvíz alatt!

- Vegye le a szennyvíztartályt, fordítsa el a záródugót és húzza ki.
- Ürítse ki a tartályt és öblítse ki vízzel. Zárja be ismét a tartályt.
- Húzza le a törőfejet a permetező palackról és mossa ki folyóvíz alatt. A törőfejet 60°C-ig mosógépben is lehet mosni, öblítő használata nélkül.
- A megtisztított készüléket hagyja megszáradni az összeépítés előtt.
- Akku feltöltése.

A készülék tárolása

- A készüléket állítva, száraz helyiségben kell tárolni.

Üzemzavarelhárítási segítség

A permetező palack nem szór

- Tisztítószert feltöltése.
- A szivattyú mechanizmus a permetező palackban meghibásodott, vegye fel a kapcsolatot a kereskedővel.

A készülék nem indul

Töltő- / üzem kijelző ellenőrzése:

- Nincs jel ill. lassan villogó jel: Az akkumulátort fel kell tölteni.
- Gyorsan villogó jel esetén: Lépjen kapcsolatba a kereskedővel.

Törlés tisztítás során

- Lehúzóél tisztítása.
- Fordítsa meg a felső lehúzóélt, ehhez a gumiélt oldalra húzza ki, fordítsa meg és tolja be ismét.
- Ha szükséges a lehúzóélt kicserélni.
- Ellenőrizze a tisztítószert adagolást.

Víz folyik ki a szellőzőnyílásból

- Szennyvíztartály kiürítése (max. 100 ml úrtartalom).

Különlleges tartozékok

Ablaktisztító koncentrátum (4 x 22 ml)

Megrendelési szám: 6.295-302.0

Műszaki adatok

| | | |
|-------------------------------------|-------|-------|
| Védelmi fokozat | IP X4 | |
| Szennyvíztartály úrtartalma | 100 | ml |
| Üzemidő teljes akkufeltöltés esetén | 20 | min |
| Akku névleges feszültsége | 3,6 | V |
| Készülék névleges teljesítménye | 12 | W |
| Töltési idő üres akkunál | 3,0 | h |
| Töltőkészülék névleges feszültsége | 4 | V |
| Töltőkészülék névleges árama | 600 | mA |
| Hangnyomáásszint (EN 60704-2-1) | 54 | dB(A) |
| Súly | 0,7 | kg |

A műszaki adatok módosításának jogát fenntartjuk!

Vážený zákazník,



před prvním použitím přístroje si bezpodmínečně pečlivě přečtěte tento návod k jeho obsluze a uschovejte jej pro pozdější použití nebo pro dalšího majitele.

Zařízení se dodává ve 2 odlišných provedeních.
WV 50

WV 50 plus vč. postřikovací láhve se stíracím nástavcem a koncentrovaným prostředkem na čištění oken

Správné používání přístroje

- Toto zařízení na akumulátorový pohon používejte pouze pro soukromé účely k čištění vlhkých a hladkých ploch, jakými jsou okna, zrcadla nebo dlaždice. Nesmí se jím vysávat prach.
- Zařízení se nehodí k vysávání větších množství kapalin z vodorovných ploch, např. z převržené a vylité sklenice (max. 25 ml).
- zařízení používejte pouze v kombinaci s obvyklými prostředky na čištění oken (bez lihu a nepěnivými).

Doporučujeme: Koncentrovaný prostředek na čištění oken od firmy KÄRCHER (viz kapitolu „Zvláštní příslušenství“).

- Toto zařízení používejte výhradně s příslušenstvím a náhradními díly, které byly schváleny firmou KÄRCHER.

Jakékoli použití překračující tento rámec platí za použití, jež není v souladu s určením. Za škody vzniklé takovým používáním výrobce neručí; rizika za ně nese uživatel sám.

Bezpečnostní pokyny

Nebezpečí úrazu

- Děti a mladiství mohou se zařízením zacházet pouze pod dohledem dospělých.
- Do větracích štěrbin nevkládejte předměty.

Pokyny k akumulátoru

- **Riziko zkratu!** Do nabíjecí zdičky nezasunujte vodivé předměty (např. šroubovák nebo podobné).
- Akumulátor se smí nabíjet pouze přiloženou originální nabíječkou nebo nabíječkou schválenou společností KÄRCHER.

Pokyny k nabíječce

- Nabíječku s nabíjecím kabelem při viditelném poškození neprodleně vyměňte za originální náhradní díl.

- Údaje o napětí uvedené na typovém štítku musejí souhlasit s napájecím napětím.
- Nabíječku používejte a ukládejte jen v suchých prostorách s teplotou prostředí v intervalu 5 - 40° C.
- Nikdy se nedotýkejte síťového kabelu mokryma rukama.

Pokyny k likvidaci akumulátorů

- Integrované akumulátory před odevzdáním zařízení do šrotu odstraňte a ekologicky zlikvidujte!
- **Akumulátory neotvírejte**, existuje nebezpečí krátkého spojení a navíc z nich mohou vycházet dráždivé páry nebo vytékat žíravé kapaliny.
- **Akumulátory nevystavujte silnému slunečnímu svitu, horku nebo ohni**, hrozí nebezpečí výbuchu.

Pokyny k přepravě

- Akumulátor je otestován podle UN 3090 a smí být převážen / zaslán.

Pokyny pro WV 50 plus

- Postřikovacím paprskem si nestříkejte do očí.
- Stříkacím paprskem nemířte na provozní prostředky obsahující elektrické konstrukční prvky, jako například do vnitřního prostoru pece.
- Před použitím na choulostivých površích (s vysokým leskem) vyzkoušejte stírací polštářek z mikrovláken na méně viditelném místě.

Ochrana životního prostředí



Obalové materiály jsou recyklovatelné. Obal nezahazujte do domácího odpadu, nýbrž jej odevzdejte k opětovnému využití.



Přístroj je vyroben z hodnotných recyklovatelných materiálů, které se dají dobře znovu využít. Baterie a akumulátory obsahují látky, které se nesmí dostat do životního prostředí. Likvidujte proto staré přístroje, baterie a akumulátory ve sběrnách k tomuto účelu určených.

Uvedení přístroje do provozu

Popis přístroje

Při vybalení zkontrolujte obsah zásilky, zda nechybí příslušenství či zda dodaný přístroj není poškozen. Při škodách způsobených dopravou informujte laskavě Vašeho obchodníka.

Upozornění: *Znázornění přístroje a obsluhu najdete na straně 2.*

Obrázek 1

WV 50

- 1 Nabíječka s nabíjecím kabelem
- 2 **Základní zařízení**
- 3 Nabíjecí zdířka
- 4 Ukazatel nabíjení / provozu
- 5 Stojan
- 6 Rukojeť
- 7 Hlavní spínač EIN/AUS (ZAP/VYP)
- 8 Nádrž na znečištěnou vodu, odnímatelná
- 9 Uzávěr nádrže na znečištěnou vodu

10 **Sací hlava**

- 11 Odemknutí sací hlavy
- 12 Nástavec se stěrkami
- 13 Odemknutí nástavce

WV 50 plus *

- 14 Postřikovací láhev
- 15 Postřikovací páčka
- 16 Stírací nástavec
- 17 Stavěcí kroužek
- 18 Stírací polštářek z mikrovláken
- 19 Koncentrovaný prostředek na čištění oken

* v závislosti na vybavení

Namontujte postřikovací láhev a stírací nástavec a naplňte čisticím prostředkem*

* v závislosti na vybavení

Namontujte stírací nástavec

Obrázek 2

- ➔ Odšroubujte postřikovací hlavu z postřikovací láhve.
- ➔ Na postřikovací hlavu nasadte postřikovací nástavec.
- ➔ Zajistěte stírací nástavec a postřikovací hlavu stavěcím kroužkem.

Obrázek 3

- ➔ Stírací polštářek připeňte na stírací nástavec a připevňte upínací páskou.

Naplnění postřikovací láhve

Obrázek 4

- ➔ Naplňte postřikovací láhev koncentrátem, který je součástí dodávky (1 x 22 ml), a pomalu láhev doplňte čistou vodou (vydatnost je 250 ml roztoku čisticího prostředku).
- ➔ Láhev uzavřete.

Nabíjení akumulátoru

Obrázek 5

- ➔ Nabíječku zapojte do vhodné zásuvky.
- ➔ Zastrčte zástrčku nabíjecího kabelu do zadní strany zařízení.
Upozornění: Během nabíjení bliká ukazatel nabíjení / provozu. Až bude akumulátor plně nabitý, rozsvítí se ukazatel natrvalo.
- ➔ Po ukončeném nabíjení (cca 3 hodiny) se doporučuje nabíjecí zástrčku a nabíječku odpojit.

Po ukončení práce je třeba akumulátor dobít.

Začněte s prací

Čištění bez postřikovací láhve

- ➔ Čisticí prostředek nanášejte běžným způsobem podle údajů výrobce a rozpouštějte jím nečistoty.

Obrázek 6

- ➔ Zapněte zařízení, ukazatel nabíjení / provozu trvale svítí.
- ➔ K odsátí čisticí kapaliny tahejte zařízení shora dolů.

Upozornění: Těžko dostupné plochy lze odsávat jak napříč tak i přes hlavici (omezené množství).

Upozornění:

Když už je akumulátor slabý, začne ukazatel nabíjení / provozu pomalu blikat a po určité době se zařízení vypne; v takovém případě akumulátor nabijte.

Po vyčištění každé plochy zařízení vypněte, tím se zřetelně prodlužuje provozní doba připadající na jedno nabití akumulátoru.

Čištění s postřikovací láhví a stíracím nástavcem*

* v závislosti na vybavení

Obrázek 7

- ➔ K nanesení čisticího prostředku stiskněte postřikovací páčku na láhvi a plochu rovnoměrně postříkejte, poté pomocí čisticího polštářku uvolněte nečistoty.

Upozornění: Výplň podle potřeby vymyjte pod tekoucí vodou!

- Další postup je stejný jako při čištění bez postřikovací láhve.

Přerušení práce

Obrázek 8

- Zařízení odstavte na stojan (parkovací poloha) a vypněte.

Během práce vyprázdněte nádobu

Jakmile se dosáhne maximální plnicí hladiny (ke značce) zásobníku na znečištěnou vodu, zásobník vyprázdněte.

- Vypněte přístroj.

Obrázek 9

- Vytáhněte uzávěr zásobníku na znečištěnou vodu a zásobník vyprázdněte.
- Zásobník na znečištěnou vodu zavřete.

Ukončení práce / čištění zařízení

- Vypněte přístroj.

Obrázek 10

- Nejprve odjistěte nástavec se stěrkami a sejměte jej ze sací hlavy, pak odjistěte a sejměte sací hlavu
- Sací hlavu a nástavec se stěrkami vyčistěte pod tekoucí vodou (není vhodné mýt je v myčce nádobí).

Obrázek 11

Pozor: Základní zařízení obsahuje elektrické konstrukční prvky, které se nesmějí čistit pod tekoucí vodou!

- Vymyjte zásobník na znečištěnou vodu, otočte uzávěr a vytáhněte jej.
- Zásobník vyprázdněte a vypláchněte vodou. Zásobník znovu uzavřete.
- Stírací polštářek stáhněte ze stírací láhve a vymyjte jej pod tekoucí vodou. Stírací polštářek lze prát v pračce do teploty 60°C bez použití aviváže.
- Vyčištěné zařízení nechte před zpětnou montáží uschnout.
- Nabijte akumulátor.

Uložení přístroje

- Zařízení ukládejte nastojato v suchých prostorách.

Odstraňování poruch

Postřikovací láhev nepostřikuje

- Doplňte čistič.
- Čerpací mechanismus v postřikovací láhvi je vadný, obraťte se na dodavatele.

Zařízení se nerozbíhá

Zkontrolujte ukazatel nabíjení / provozu:

- Bez signálu popř. pomalu blikající signální světlo: Akumulátor nabijte.
- Když signální světlo bliká rychle: obraťte se na dodavatele.

Pruhy při čištění

- Očistěte stěrku.
- Horní stěrku otočte tak, že gumovou stírací lištu vytáhnete stranou ven, otočte ji a opět zasunete.
- V případě potřeby stěrku vyměňte za novou.
- Zkontrolujte dávkování čisticího prostředku.

Voda vytéká z větracích šěrbin

- Vyprázdněte zásobník na znečištěnou vodu (obsah max. 100 ml).

Zvláštní příslušenství

Koncentrovaný prostředek na čištění oken (4 x 22 ml)

Objednací č.: 6.295-302.0

Technické parametry

| | | |
|--------------------------------------------|-------|-------|
| Ochrana | IP X4 | |
| Objem zásobníku na znečištěnou vodu. | 100 | ml |
| Provozní doba při plně nabitém akumulátoru | 20 | min |
| Jmenovité napětí akumulátoru | 3,6 | V |
| Jmenovitý výkon zařízení | 12 | W |
| Doba nabíjení vybitého akumulátoru | 3,0 | hod. |
| Jmenovité napětí nabíječky | 4 | V |
| Jmenovitý proud nabíječky | 600 | mA |
| Hladina akustického tlaku (EN 60704-2-1) | 54 | dB(A) |
| Hmotnost | 0,7 | kg |

Technické změny vyhrazeny.

Spoštovani kupec,



Pred prvo uporabo naprave preberite to navodilo za obratovanje in se po njem ravnajte. To navodilo za uporabo shranite za poznejšo rabo ali za naslednjega lastnika.

Naprava se dobavlja v 2 različnih izvedbah.

WV 50

WV 50 plus vključno s pršilno steklenico z nastavkom za brisanje in koncentratom čistila za steklo

Namenska uporaba

- To napravo na akumulatorsko baterijo uporabljajte izključno v privatne namene, za čiščenje vlažnih, gladkih površin kot so okna, ogledala ali ploščice. Vsesati se ne sme nobenega prahu.
- Naprave ni primerna za sesanje večjih količin tekočin z vodoravnig površin npr. iz prevrnjenega kozarva (max. 25 ml).
- Uporabljajte to napravo le v povezavi z običajnimi čistilnimi sredstvi za steklo (ne špirit, ne čistilna pena).

Priporočamo: koncentrat čistila za steklo podjetja KÄRCHER (glejte poglavje „Posebni pribor“).

- To napravo uporabljajte le s priborom in nadomestnimi deli, ki jih je dovolilo podjetje KÄRCHER.

Vsaka uporaba izven teh okvirjev velja kot nenamenska. Proizvajalec ne odgovarja za tako nastalo škodo; tveganje nosi izključno uporabnik.

Varnostni napotki

Nevarnost poškodb

- Otrokom ali mladostnikom dovolite delo s strojem le ob nadzoru.
- V prezračevalne reže ne vstavljajte nikakršnih predmetov.

⚠ Opozorila glede akumulatorske baterije

- **Nevarnost kratkega stika!** V polnilno pušo ne vstavljajte prevodnih predmetov (npr. izvijač ali podobno).
- Polnjenje akumulatorske baterije je dovoljeno le s priloženim originalnim polnilnikom ali s polnilniki, ki jih dopušča podj. KÄRCHER.

⚠ Opozorila glede polnilnika

- V primeru očitne poškodbe polnilnik s polnilnim kablom nemudoma zamenjajte z originalnim delom.
- Na tipski tablici navedena napetost mora ustrezati napajalni napetosti.
- Polnilnik uporabljajte in shranjujte le v suhih prostorih, temperatura okolice 5 - 40° C.
- Omrežnega vtiča nikoli ne prijemajte z mokrimi rokami.

⚠ Opozorila za odstranjevanje

akumulatorske baterije med odpadke

- Vgrajeno akumulatorsko baterijo odstranite preden napravo zavržete in jo zavržite na okolju prijazen način.
- **Akumulatorske baterije ne odpirajte**, obstaja nevarnost kratkega stika, poleg tega lahko izstopijo dražeči hlapi ali jedke tekočine.
- **Akumulatorske baterije ne izpostavljajte močnemu sončnemu sevanju, vročini ali ognju**, obstaja nevarnost eksplozije.

⚠ Opozorila za transport

- Akumulatorska baterija je testirana po UN 3090 in se sme transportirati / pošiljati.

⚠ Opozorila za WV 50 plus

- Pršilnega curka ne razpršujte v oči.
- Pršilnega curka ne usmerjajte neposredno na delovna sredstva, ki vsebujejo električne komponente, kot npr. notranjost pečice.
- Pred uporabo na občutljivih površinah (z visokim leskom) testirajte blazinico za brisanje iz mikrovlaknen na nevidnem mestu.

Varstvo okolja



Embalazo je mogoče reciklirati. Prosimo, da embalaže ne odlagate med gospodinjinski odpad, pač pa jo oddajte v ponovno predelavo.



Stare naprave vsebujejo dragocene reciklirne materiale, ki jih je treba odvajati za ponovno uporabo. Baterije in akumulatorske baterije vsebujejo snovi, ki ne smejo priti v okolje. Zato stare naprave, baterije in akumulatorske baterije zavržite v ustrezne zbiralne sisteme.

Zagon

Opis naprave

Pri razpakiranju preverite ali v vsebini paketa manjka pribor oz. ali obstajajo poškodbe. V primeru transportnih poškodb obvestite svojega prodajalca.

Opozorilo: slike naprave in upravljanja se nahajajo na strani 2.

Slika 1

WV 50

- 1 Polnilnik s polnilnim kablom
- 2 **Osnovna naprava**
- 3 Polnilna puša
- 4 Indikator polnjenja / delovanja
- 5 Nogice
- 6 Ročaj
- 7 Stikalo na stroju (ON/OFF)
- 8 Rezervoar za umazano vodo, snemljiv
- 9 Zapiralo, rezervoar za umazano vodo

10 **Sesalna glava**

- 11 Deblokada, sesalna glava
- 12 Nastavek brisalcev
- 13 Deblokada, nastavek

WV 50 plus *

- 14 Pršilna steklenica
- 15 Pršilna ročica
- 16 Nastavek za brisanje
- 17 Fiksni obroč
- 18 Blazinica za brisanje iz mikrovlaknen
- 19 Koncentrat čistila za steklo

* glede na opremo

Montiranje pršilne steklenice in nastavka za brisanje in polnjenje s čistilnim sredstvom*

* glede na opremo

Montiranje nastavka za brisanje

Slika 2

- Pršilno glavo odvijte s pršilne steklenice.
- Nastavek za brisanje nataknete na pršilno glavo.
- Nastavek za brisanje in pršilno glavo zavarujte s fiksnim obročem.

Slika 3

- Blazinico za brisanje napnite na nastavek za brisanje in fiksirajte z velcro trakom.

Polnjenje pršilne steklenice

Slika 4

- Priloženi koncentrat (1 x 22 ml) nalijte v pršilno steklenico in steklenico počasi napolnite s čisto vodo (dobite 250 ml raztopine čistilnega sredstva).
- Zaprite steklenico.

Polnjenje akumulatorske baterije

Slika 5

- Polnilnik vključite v ustrezno vtičnico.
- Vtič polnilnega kabla vtaknite na hrbtni strani naprave.
Opozorilo: Med polnjenjem utripa indikator polnjenja / delovanja. Ko je akumulatorska baterija napolnjena, sveti neprekinjeno.
- Priporoča se, da po končanem polnjenju (ca. 3 h) iztaknete polnilni vtič in polnilnik.

Po zaključku dela napolnite akumulatorsko baterijo.

Začetek dela

Čiščenje brez pršilne steklenice

- Čistilno sredstvo nanesite po navodilih proizvajalca na običajen način in raztopite umazanijo.

Slika 6

- Vklopite napravo, indikator polnjenja / delovanja neprekinjeno sveti.
- Za sesanje čistilne tekočine napravo vlecite od zgoraj navzdol.
Opozorilo: Težko dostopne površine se lahko posejajo tako prečno kot tudi nad glavo (omejena količina).

Opozorilo:

Pri šibki akumulatorski bateriji začne indikator polnjenja / delovanja počasi utripati in naprava se po določenem času izklopi, v tem primeru napolnite akumulatorsko baterijo. Napravo po vsaki očiščeni površini izklopite, s tem se znatno poveča čas delovanja na polnitev akumulatorske baterije.

Čiščenje s pršilno steklenico in nastavkom za brisanje*

* glede na opremo

Slika 7

- Za nanašanje čistilnega sredstva pritisnite pršilno ročico steklenice in površino enakomerno napršite, nato z blazinico za brisanje raztopite umazanijo.

Opozorilo: Blazinico po potrebi izperite pod tekočo vodo!

- Nadaljnji postopek kot pri čiščenju brez pršilne steklenice.

Prekinitev dela

Slika 8

- Napravo odložite na nogice (parkirni položaj) in izklopite.

Praznjenje zbiralnika med delom

Ko je dosežen maksimalen nivo polnjenja (oznaka) rezervoarja za umazano vodo, izpraznite rezervoar.

- Izklopite napravo.

Slika 9

- Potegnite zapiralo rezervoarja za umazano vodo in izpraznite rezervoar.
- Zaprite rezervoar za umazano vodo.

Zaključek dela / Čiščenje naprave

- Izklopite napravo.

Slika 10

- Najprej deblokirajte nastavek z brisalci in ga snemite s sesalne glave, nato deblokirajte sesalno glavo in jo snemite.
- Sesalno glavo in nastavek z brisalci očistite pod tekočo vodo (ni primerno za pomivalni stroj).

Slika 11

Pozor: Osnovna naprava vsebuje električne komponente, le-te ne čistite pod tekočo vodo!

- Snemite rezervoar za umazano vodo, zapiralo obrnite in izvlecite.
- Izpraznite rezervoar in splaknite z vodo. Rezervoar ponovno zaprite.
- Blazinico za brisanje potegnite s pršilne steklenice in jo očistite pod tekočo vodo. Blazinico za brisanje lahko perete v pralnem stroju do 60°C, brez uporabe mehčalca.
- Očiščeno napravo pred sestavljanjem pustite, da se posuši.
- Napolnite akumulatorsko baterijo.

Shranjevanje naprave

- Napravo hranite stoje v suhih prostorih.

Pomoč pri motnjah

Pršilna steklenica ne razpršuje

- Napolnite čistilo.
- Črpalni mehanizem v pršilni steklenici je okvarjen, kontaktirajte trgovca.

Naprava se ne zažene

Preverite indikator polnjenja / delovanja:

- Signala ni oz. počasi utripajoč signal: napolnite akumulatorsko baterijo.
- Pri hitro utripajočem signalu: kontaktirajte trgovca.

Proge pri čiščenju

- Očistite brisalec.
- Obrnite zgornji brisalec, v ta namen gumijasti brisalec stransko potegnite navzven, obrnite in ponovno vstavite.
- Brisalec po potrebi zamenjajte.
- Preverite doziranje čistilnega sredstva.

Voda izstopa iz prezračevalnih rež

- Izpraznite rezervoar za umazano vodo (max. 100 ml prostornine).

Poseben pribor

Koncentrat čistila za steklo (4 x 22 ml)

Naroč. št.: 6.295-302.0

Tehnični podatki

| | | |
|--------------------------------------------------|-------|-------|
| Vrsta zaščite | IP X4 | |
| Prostornina rezervoarja za umazano vodo | 100 | ml |
| Obratovalni čas pri polni akumulatorski bateriji | 20 | min. |
| Nazivna napetost akumulatorske baterije | 3,6 | V |
| Nazivna moč naprave | 12 | W |
| Čas polnjenja prazne aku baterije | 3,0 | h |
| Nazivna napetost polnilnika | 4 | V |
| Nazivni tok polnilnika | 600 | mA |
| Nivo zvočnega tlaka (EN 60704-2-1) | 54 | dB(A) |
| Teža | 0,7 | kg |

Pridržana pravica do tehničnih sprememb!

Szanowny Kliencie!



Przed rozpoczęciem użytkowania sprzętu należy przeczytać poniższą instrukcję obsługi i przestrzegać jej. Instrukcję obsługi należy zachować na później lub dla następnego użytkownika.

Urządzenie dostarczane jest w 2 różnych wersjach.

WV 50

WV 50 plus włącznie z butlą natryskową z nasadką ścierającą i koncentratem do czyszczenia okien

Użytkowanie zgodne z przeznaczeniem

- Niniejsze urządzenie na baterie należy używać wyłącznie do celów prywatnych, do czyszczenia wilgotnych, gładkich powierzchni, takich jak okna, lustra lub płytki. Nie można zasysać kurzu.
- Urządzenie nie nadaje się do zasysania większych ilości cieczy z poziomych powierzchni np. z przewróconej szklanki (maks. 25 ml).
- Urządzenie to musi być używane tylko w połączeniu ze zwykłymi środkami do czyszczenia okien (żaden spirytus ani czyszczacz pianowy).

Polecamy: Koncentrat do czyszczenia okien firmy KÄRCHER (patrz rozdział „Wyposażenie specjalne“).

- Urządzenie należy stosować tylko z akcesoriami i częściami zamiennymi dopuszczonymi przez firmę KÄRCHER.

Każde inne zastosowanie jest niezgodne z przeznaczeniem. Producent nie odpowiada za wynikające z tego szkody; ryzyko ponosi jedynie użytkownik.

Zasady bezpieczeństwa

Ryzyko obrażeń

- Dzieci i młodzież mogą korzystać z urządzenia jedynie pod nadzorem dorosłych.
- Nie wprowadzać żadnych przedmiotów do szczelin wentylacyjnych.

⚠ Wskazówki dotyczące akumulatora

- **Niebezpieczeństwo spięcia elektrycznego!** Do gniazda ładowania nie wkładać żadnych przedmiotów przewodzących (np. śrubokręta itp.).
- Ładowanie akumulatora dozwolone jest tylko przy użyciu dołączonej oryginalnej ładowarki lub ładowarek dopuszczonych przez firmę KÄRCHER.

⚠ Wskazówki dotyczące ładowarki

- W przypadku widocznego uszkodzenia ładowarkę z kablem do ładowania niezwłocznie wymienić na oryginalną część.
- Napięcie podane na tabliczce znamionowej musi zgadzać się z napięciem w gniazdku.
- Używać ładowarkę tylko w suchych pomieszczeniach, temperatura otoczenia 5 - 40°C.
- Nigdy nie dotykać kabla sieciowego mokrą dłońią.

⚠ Wskazówki dotyczące utylizacji akumulatorów

- Usunąć i poddać przyjaznej dla środowiska utylizacji wmontowane akumulatory przed złomowaniem urządzenia!
- **Nie otwierać akumulatorów**, istnieje zagrożenie zwarcia, dodatkowo mogą powstawać drażniące opary wzgl. wydostawać się żrące płyny.
- **Nie poddawać akumulatorów mocnemu promieniowaniu słonecznemu, ani na działanie wysokich temperatur ani ognia**, istnieje niebezpieczeństwo wybuchu.

⚠ Wskazówki dotyczące transportu

- Akumulator jest przetestowany zgodnie z normą UN 3090 i może być transportowany / wysyłany.

⚠ Wskazówki dotyczące WV 50 plus

- Strumienia natryskowego nie kierować do oczu.
- Nie kierować strumienia natryskowego bezpośrednio na środki robocze, które zawierają podzespoły elektryczne, np. wnętrza pieców.

- Przed użyciem na wrażliwych (wysokopółkowych) powierzchniach ściereczek z weluru pluszowego przetestować na niewidocznym miejscu.

Ochrona środowiska



Materiały użyte do opakowania nadają się do recyklingu. Opakowania nie należy wrzucać do zwykłych pojemników na śmieci, lecz do pojemników na surowce wtórne.



Zużyte urządzenia zawierają cenne surowce wtórne, które powinny być oddawane do utylizacji. Baterie i akumulatory zawierają substancje, które nie powinny przedostać się do środowiska naturalnego. Z tego powodu należy usuwać zużyte urządzenia, baterie i akumulatory za pośrednictwem odpowiednich systemów utylizacji.

Uruchomienie

Opis urządzenia

Podczas rozpakowywania urządzenia należy sprawdzić, czy w opakowaniu znajdują się wszystkie elementy i czy nic nie jest uszkodzone. W przypadku stwierdzenia uszkodzeń w transporcie należy zwrócić się do dystrybutora.

Wskazówka: Ilustracje urządzenia i jego obsługi znajdują się na stronie 2.

Rysunek 1

WV 50

- 1 Ładowarka z kablem do ładowania
- 2 **Urządzenie podstawowe**
- 3 Gniazdo ładowania
- 4 Wskaźnik naładowania / pracy urządzenia
- 5 Nóżka
- 6 Uchwyt
- 7 włącznik/wyłącznik
- 8 Zbiornik brudnej wody, zdejmowany
- 9 Zamknięcie, zbiornik brudnej wody
- 10 **Głowica ssąca**
- 11 Odblokowanie, głowica ssąca
- 12 Nakładka ze ściągaczem
- 13 Odblokowanie, nakładka

WV 50 plus *

- 14 Butla natryskowa
- 15 Dźwignia natryskowa
- 16 Nasadka ścierająca
- 17 Pierścień ustalający
- 18 Ściereczka z weluru pluszowego
- 19 Koncentrat do czyszczenia okien

*w zależności od wyposażenia

Zamontować butlę natryskową i nasadkę ścierającą i pełnić środkiem czyszczącym*

*w zależności od wyposażenia

Montaż nasadki ścierającej

Rysunek 2

- Odkręcić głowicę rozpryskową butli natryskowej.
- Nałożyć nasadkę ścierającą na głowicę rozpryskową.
- Zabezpieczyć nasadkę ścierającą i głowicę rozpryskową za pomocą pierścienia mocującego.

Rysunek 3

- Naprężyć ściereczkę na nasadce ścierającej i zamocować za pomocą taśmy z zatrzaskami.

Napełnianie butli natryskowej

Rysunek 4

- Nalać dostarczonego koncentratu (1 x 22 ml) do butli natryskowej i powoli dopełnić butlę czystą wodą (powstaje 250 ml roztworu środka czyszczącego).
- Zamknąć butlę.

Ładowanie akumulatora

Rysunek 5

- Podłączyć ładowarkę do właściwego gniazda zasilania.
 - Włożyć wtyczkę kabla ładowarki do gniazodka z tyłu urządzenia.
- Wskazówka:** W czasie procesu ładowania miga wskaźnik naładowania / pracy urządzenia. Gdy akumulator jest w pełni naładowany, wskaźnik świeci się stale.
- Zaleca się rozłączenie wtyczki i ładowarki po zakończonym ładowaniu (ok. 3 h).

Po zakończeniu pracy doładować akumulator.

Rozpoczęcie pracy

Czyszczenie bez butli natryskowej

- Nałożyć w zwykły sposób środek czyszczący zgodnie z danymi producenta i rozpuścić brud.

Rysunek 6

- Włączyć urządzenie, wskaźnik naładowania / pracy urządzenia świeci się stale.
- W celu zasysania płynu czyszczącego pociągnąć urządzenie z góry na dół.

Wskazówka: Na ciężko dostępnych powierzchniach można pracować prostopadle albo w poprzek (ograniczona ilość).

Wskazówki:

Przy słabych akumulatorach wskaźnik naładowania / pracy urządzenia rozpoczyna lekko migać, a urządzenia po pewnym czasie się wyłączą. W tym wypadku należy naładować akumulator.

Wyłączyć urządzenie po każdej wyczyszczonej powierzchni, w ten sposób znacznie poprawia się czas pracy na każde naładowanie akumulatora.

Czyszczenie przy użyciu butli natryskowej i nasadki ścierającej*

*w zależności od wyposażenia

Rysunek 7

- W celu nałożenia środka czyszczącego nacisnąć dźwignię natryskową butli, spryskać równomiernie powierzchnię, a następnie brud rozpuścić ściereczką.
- Wskazówka:** W razie potrzeby, podkładkę wymyć pod bieżącą wodą!
- Dalszy sposób pracy jak przy czyszczeniu bez butli natryskowej.

Przerwanie pracy

Rysunek 8

- Odstawić urządzenie na nożkę (pozycja parkowania) i wyłączyć.

Opróżnianie zbiornika podczas pracy

Gdy osiągnięto maks. poziom napełnienia (znacznik) zbiornika brudnej wody, zbiornik należy opróżnić.

- Wyłączyć urządzenie.

Rysunek 9

- Pociągnąć za mechanizm zamykający zbiornika brudnej wody i opróżnić zbiornik.
- Zamknąć zbiornik brudnej wody.

Zakończenie pracy / wyczyszczenie urządzenia

- Wyłączyć urządzenie.

Rysunek 10

- Najpierw odblokować nakładkę ze ściągaczem i zdjąć z głowicy ssącej, potem odblokować i zdjąć głowicę ssącą.
- Wyczyścić pod wodą bieżącą głowicę ssącą oraz nakładkę ze ściągaczem (nie nadają się do zmywarki do naczyń).

Rysunek 11

Uwaga: Urządzenie podstawowe zawiera podzespoły elektryczne, nie czyścić go pod wodą bieżącą!

- Zdjąć zbiornik brudnej wody, przekręcić element zamykający i wyjąć go.
- Opróżnić zbiornik i wypłukać wodą. Ponownie zamknąć zbiornik.
- Zdjąć ściereczkę z butli natryskowej i wymyć pod bieżącą wodą. Ściereczkę można myć w pralce w temp. do 60°C, bez dodatku proszku do prania.
- Pozwolić na wyschnięcie wyczyszczonego urządzenia przed jego złożeniem.
- Naładować akumulator.

Przechowywanie urządzenia

- Przechowywać urządzenie w suchym pomieszczeniu.

Pomoc w usuwaniu usterek

Butla natryskowa nie działa

- Włąć środek czyszczący.
- Mechanizm pompki w butli natryskowej jest uszkodzony, skontaktować się ze sprzedawcą.

Urządzenie nie włącza się

Sprawdzić wskaźnik naładowania / pracy urządzenia:

- Brak sygnału wzgl. sygnał miga powoli: Naładować akumulator.
- Przy szybko migającym sygnale: Skontaktować się ze sprzedawcą.

Po czyszczeniu zostają pasy

- Wyczyścić ściągacz.
- Obrócić górny ściągacz, w tym celu listwę gumową wyjąć z boku na zewnątrz, obrócić i ponownie wsunąć.
- W razie potrzeby wymienić ściągacz.
- Sprawdzić dozowanie środka czyszczącego.

Woda wydostaje się ze szczelin wentylacyjnych

- Opróżnić zbiornik brudnej wody (maks. 100 ml zawartości).

Wyposażenie specjalne

Koncentrat do czyszczenia okien

(4 x 22 ml)

Nr katalogowy: 6.295-302.0

Dane techniczne

| | | |
|----------------------------------------------|-------|-------|
| Stopień ochrony | IP X4 | |
| Pojemność zbiornika brudnej wody | 100 | ml |
| Czas pracy przy naładowanym akumulatorze | 20 | min |
| Napięcie znamionowe akumulatora | 3,6 | V |
| Moc znamionowa urządzenia | 12 | W |
| Czas ładowania wyładowanego akumulatora | 3,0 | h |
| Napięcie znamionowe ładowarki | 4 | V |
| Prąd znamionowy ładowarki | 600 | mA |
| Poziom ciśnienia akustycznego (EN 60704-2-1) | 54 | dB(A) |
| Masa | 0,7 | kg |

Zmiany techniczne zastrzeżone!

Vážení zákazník,



Pred prvým použitím spotrebiča si prečítajte tento návod na obsluhu a riadte sa jeho pokynmi. Návod na obsluhu si starostlivo uschovajte na neskoršie použitie alebo pre ďalšieho majiteľa.

Prístroj sa dodáva v 2 rozličných prevedeniach.

WV 50

WV 50 plus vrátane striekacej fľaše s umývacou násadou a koncentrátom na čistenie okien

Používanie výrobku v súlade s jeho určením

- Tento prístroj napájaný batériou používajte výlučne na súkromné účely použitia, načistenie vlhkého, hladkého povrchu, ako sú okná, zrkadlá a obkladačky. Nesmie sa vysávať žiadny prach.
- Prístroj nie je vhodný na vysávanie väčšieho množstva tekutín z vodorovného povrchu, napr. z prevrátaného pohára na pitie (max. 25 ml).
- Tento prístroj používajte len v spojení s pôvodnými prostriedkami na čistenie okien (žiadny lieh, žiadny penový čistič).

Odporúčame: Koncentrát na čistenie okien od spoločnosti KÄRCHER (pozri kapitola „Špeciálne príslušenstvo“).

- Tento prístroj používajte iba s príslušenstvom a náhradnými dielmi schválenými firmou KÄRCHER.

Každé použitie prekračujúce daný rozsah, platí ako použitie nezodpovedajúce stanovenému určeniu. Za škody z toho vyplývajúce výrobca neručí; riziko nesie samotný užívateľ.

Bezpečnostné pokyny

Nebezpečenstvo poranenia

- Deťom a mladistvým umožnite manipuláciu so spotrebičom iba pod dozorom.
- Do vetratej drážky nestrkajte žiadne predmety.

Pokyny k batérii

- **Nebezpečie vzniku skratu!** Do nabíjacej objímky nestrkajte žiadne vodivé predmety (napr. skrutkovač alebo podobne).
- Nabíjanie batérie je povolené len v priloženej originálnej nabíjačke alebo v nabíjačkách schválených spoločnosťou KÄRCHER.

Pokyny pre nabíjačku

- Pri viditeľnom poškodení nabíjačky s nabíjacím káblom ju neodkladne vymeňte za originálny diel.
- Údaj o napätí na výrobnom štítku musí súhlasiť s napájacím napätím.
- Nabíjačku používajte a skladujte len v suchých priestoroch, okoliť teplota 5 - 40° C.
- Nikdy sa nedotýkajte sieťovej zástrčky vlhkými rukami.

Pokyny na likvidáciu batérii

- Zabudovanú batériu pred zošrotovaním odstráňte a zlikvidujte tak, aby sa chránilo životné prostredie!
- **Batériu neotvárajte.** Existuje nebezpečenstvo skratu. Okrem toho môžu vystupovať dráždivé pary alebo leptajúce kvapaliny.
- **Batériu nevystavujte silnému slnečnému žiareniu, teplu a ohňu.** Existuje nebezpečenstvo výbuchu.

Pokyny pre prepravu

- Batéria sa skúša podľa UN 3090 a smie sa prepravovať alebo odoslať.

Pokyny pre WV 50 plus

- Nestriekajte do očí.
- Nestriekajte priamo na prevádzkový prostriedok, ktorý obsahuje elektrické konštrukčné diely, ako je napr. vnútorný priestor pecí.
- Pred použitím na citlivom (vysoko lesklý) povrchu preskúšajte utierku z mikrovlákien na neviditeľnom mieste.

Ochrana životného prostredia



Obalové materiály sú recyklovateľné. Obalové materiály láskavo nevyhadzujte do komunálneho odpadu, ale odovzdajte ich do zberne druhotných surovín.



Vyradené prístroje obsahujú hodnotné recyklovateľné látky, ktoré by sa mali opäť zužitkovať. Batérie a akumulátory obsahujú látky, ktoré sa nesmú dostať do životného prostredia. Staré zariadenia, batérie a akumulátory preto láskavo odovzdajte do vhodnej zberne odpadových surovín.

Uvedenie do prevádzky

Popis prístroja

Pri vybalení skontrolujte, či z obsahu obalu nechýba príslušenstvo alebo či obsah nie je poškodený. Akékoľvek poškodenia počas prepravy láskavo oznámte predajcovi.

Upozornenie: Obrázky zariadenia a pokyny na jeho obsluhu sa nachádzajú na strane 2.

Obrázok 1

WV 50

- 1 Nabíjačka s nabíjacím káblom
- 2 **Základný prístroj**
- 3 Nabíjacia objímka
- 4 Ukazovateľ nabitia / prevádzky
- 5 Noha stojana
- 6 Rukoväť
- 7 Vypínač zariadenia (ZAP/VYP)
- 8 Nádrž na znečistenú vodu, odoberateľná
- 9 Uzáver, nádrž na znečistenú vodu

10 **Vysávacía hlava**

- 11 Uvoľnenie, vysávacía hlava
- 12 Násada s odťahovacím ústím
- 13 Uvoľnenie, násada

WV 50 plus *

- 14 Striekacia fľaša
- 15 Páčka striekania
- 16 Umývacia násada
- 17 Upevňovací krúžok
- 18 Utiierka z mikrovlákien
- 19 Koncentrát na čistenie okien

* vždy podľa vybavenia

Namontujte striekaciu fľašu, umývaciu násadu a naplňte ich čistiacim prostriedkom*

* vždy podľa vybavenia

Montáž umývacej násady

Obrázok 2

- Zo striekacej fľaše odskrutkujte striekaciu hlavu.
- Umývaciu násadu nasadte na striekaciu hlavu.
- Pomocou fixácie zaistíte umývaciu násadu a striekaciu hlavu.

Obrázok 3

- Na umývaciu násadu upevnite utierku a prichyťte upínacou páskou.

Naplnenie striekacej fľaše

Obrázok 4

- Dodaný koncentrát (1 x 22 ml) naplňte do striekacej fľaše a pomaly naplňte fľašu čistou vodou (250 ml roztoku čistiaceho prostriedku).
- Fľašu uzavrite.

Nabíjanie batérie

Obrázok 5

- Nabíjačku zasuňte do vhodnej zásuvky.
- Zástrčku nabíjacieho kábla zasuňte na zadnej strane prístroja.
Upozornenie: Počas nabíjania bliká ukazovateľ nabíjania alebo prevádzky. Ak je batéria úplne nabitá, svieti trvalo.
- Odporúčame po ukončení nabíjania (asi 3 h) vytiahnuť nabíjaciu zástrčku a nabíjačku.

Po skončení práce dobite batériu.

Začiatok práce

Čistenie bez striekacej fľaše

- Čistiaci prostriedok naneste podľa údajov výrobcu pôvodným spôsobom a uvoľnite nečistotu.

Obrázok 6

- Zapnite prístroj, ukazovateľ nabíjania alebo prevádzky svieti trvalo.
- Na vysávanie čistiacej kvapaliny ťahajte prístroj zhora smerom dole.

Upozornenie: Ťažko dostupné plochy môžete vysávať priečne a aj nad hlavou (obmedzené množstvo).

Pokyny:

V prípade vybitie batérie začína ukazovateľ nabitia alebo prevádzky pomaly blikat' a prístroj sa po určitom čase vypne. V tomto prípade batériu nabite.

Pripravený prístroj po vyčistení každej plochy vypnite. Tým sa značne predĺži doba prevádzky na jedno nabitie batérie.

Čistenie so striekacou fľašou a umývacou násadou*

* vždy podľa vybavenia

Obrázok 7

- Na nanášanie čistiaceho prostriedku stlačte páčku striekania fľaše a rovnomerne striekajte na plochu, potom nečistotu uvoľnite utierkou.

Upozornenie: Podložku v prípade potreby umyte v tečúcej vode!

- Ďalší postup ako pri čistení bez striekacej fľaše.

Prerušenie práce

Obrázok 8

- Prístroj postavte na nohu stojana (parkovacia poloha) a vypnite ho.

Vyprázdenie nádoby počas práce

Ak sa dosiahol max. stav naplnenia (označenie) nádrže na znečistenú vodu, nádrž vyprázdnite.

- Prístroj vypnite.

Obrázok 9

- Vytiahnite uzáver nádrže na znečistenú vodu a nádrž vyprázdnite.
- Uzavrte nádrž na znečistenú vodu.

Ukončenie práce / vyčistenie zariadenia

- Prístroj vypnite.

Obrázok 10

- Najprv uvoľnite násadu s odťahovacím ústím a odoberte vysávaciu hlavu, potom uvoľnite a odoberte vysávaciu hlavu
- Vyčistite vysávaciu hlavu a násadu s odťahovacím ústím pod tečúcou vodou (nedávať do práčiek).

Obrázok 11

Pozor: Základný prístroj obsahuje elektrické konštrukčné diely, tieto nečistite pod tečúcou vodou!

- Odoberte nádrž na znečistenú vodu, odskrutkujte uzáver a vytiahnite ho.
- Nádrž vyprázdnite a vypláchnite vodou. Opäť uzavrite nádrž.
- Umývaciú podložku stiahnite zo striekacej fľaše a umyte v tečúcej vode. Umývacia podložka sa môže umývať v umývárke do teploty 60°C bez použitia zmäčkovadla.
- Vyčistený prístroj nechajte pred montážou vysušiť.
- Batériu nabite.

Uskladnenie prístroja

- Prístroj skladujte v suchých priestoroch.

Pomoc pri odstraňovaní porúch

Striekacia fľaša nestrieka

- Doplňte čistiaci prostriedok.
- Čerpací mechanizmus v striekacej fľaši je chybný, skontaktujte sa s predajcom.

Prístroj sa nezapína

Skontrolujte ukazovateľ nabitia / prevádzky:

- Bez signálu resp pomaly blikajúci signál: Nabite batériu.
- Pri rýchlo blikajúcom signále: Skontaktujte sa s predajcom.

Šmuhy pri čistení

- Vyčistite odťahovacie ústie.
- Otočte horné odťahovacie ústie, gumové ústie vytiahnite do boku smerom von, obráťte ho a opäť nasuňte.
- Odťahovacie ústie v prípade potreby vymeňte.
- Skontrolujte dávkovanie čistiaceho prostriedku.

Voda vystupuje z vetracích drážok

- Vyprázdnite nádrž na znečistenú vodu (max. obsah 100 ml).

Špeciálne príslušenstvo

Koncentrát na čistenie okien (4 x 22 ml)

Obj. číslo: 6.295-302.0

Technické údaje

| | | |
|------------------------------------------|----------|--|
| Druh krytia | IP X4 | |
| Objem nádrže na znečistenú vodu | 100 ml | |
| Doba prevádzky pri plnom nabití batérie | 20 min | |
| Menovité napätie batérie | 3,6 V | |
| Menovitý výkon prístroja | 12 W | |
| Doba nabíjania vybitéj batérie | 3,0 h | |
| Menovité napätie nabíjačky | 4 V | |
| Menovitý prúd nabíjačky | 600 mA | |
| Hladina akustického tlaku (EN 60704-2-1) | 54 dB(A) | |
| Hmotnosť | 0,7 kg | |

Technické zmeny vyhradené!

Mult stimat client,



Citiți acest manual de utilizare înainte de prima utilizare a aparatului dumneavoastră și acționați în conformitate cu el. Păstrați aceste instrucțiuni pentru întrebuintarea ulterioară sau pentru următorii posesori.

Aparatul este disponibil în două variante diferite.

WV 50

WV 50 plus inclusiv flacon de pulverizare cu dispozitiv de ștergere și concentrat de soluție de curățat geamuri.

Utilizarea corectă

- Utilizați acest aparat alimentat cu acumulator exclusiv în domeniul privat, pentru curățarea spațiilor umede, netede, cum sunt ferestrele, oglinzile sau faianța și gresia. Nu este permisă aspirarea prafului.
- Aparatul nu este adecvat pentru aspirarea unor cantități mai mari de lichide de pe suprafețele orizontale, de ex. lichidele scurse dintr-un pahar răsturnat (max. 25 ml).
- Utilizați acest aparat numai folosind soluții de curățat geamuri obișnuite (nu folosiți spirt sau soluții de curățat cu spumare).

Vă recomandăm: Concentrat de soluție de curățat geamuri KÄRCHER (vezi capitolul „Accesorii speciale”).

- Utilizați numai accesoriile și piesele de schimb aprobate de firma KÄRCHER.

Utilizarea în orice alt mod decât cel descris mai sus este considerată improprie. Producătorul nu-și asumă responsabilitatea pentru pagube produse ca urmare a utilizării improprii, riscurile revenindu-i în întregime utilizatorului.

Măsurile de siguranță

Pericol de rănire

- Nu permiteți minorilor folosirea aparatului decât sub supraveghere.
- Nu introduceți obiecte în fanta de aerisire.

⚠ Informații despre acumulator

- **Pericol de scurtcircuit!** Nu introduceți obiecte conductoare (de ex. șurubelniță sau altele similare) în mufa de încărcare.
- Încărcarea acumulatorului se va face doar cu încărcătorul original inclus în livrare sau cu încărcătoare aprobate de KÄRCHER.

⚠ Informații despre încărcător

- Încărcătorul cu cablu de încărcare trebuie înlocuit imediat cu unul original dacă există deteriorări vizibile.
- Tensiunea indicată pe plăcuța de tip trebuie să corespundă tensiunii de alimentare.
- Încărcătorul trebuie utilizat și depozitat numai în încăperi uscate, cu o temperatură ambiantă între 5 - 40° C.
- Nu prindeți ștecherul cu mâinile ude.

⚠ Indicații referitoare la eliminarea acumulatorilor

- Îndepărtați acumulatorul montat înainte de predarea aparatului la fier vechi și eliminați-l într-un mod ecologic!
- **Nu deschideți acumulatorul**, există pericolul unui scurt-circuit, cât și de eliberare a unor aburi iritante sau substanțe acide.
- **Nu expuneți acumulatorul la o radiație solară prea puternică**, există pericol de explozie.

⚠ Indicații referitoare la transport

- Acumulatorul a fost testat potrivit normei UN 3090 și poate fi transportat / expedit.

⚠ Indicații referitoare la WV 50 plus

- Nu pulverizați jetul în ochi.
- Nu orientați jetul în direcția mijloacelor de lucru, care conțin piese electrice, cum ar fi de ex. spațiul interior al cuptoarelor.
- Înainte de utilizarea pe suprafețe sensibile (foarte lucioase) testați tamponul pentru șters din microfibră într-un loc mai puțin vizibil.

Protecția mediului înconjurător



Materialele de ambalare sunt reciclabile. Ambalajele nu trebuie aruncate în gunoiul menajer, ci trebuie duse la un centru de colectare și revalorificare a deșeurilor.



Aparatele vechi conțin materiale reciclabile valoroase, care pot fi supuse unui proces de revalorificare. Bateriile și acumulatorii conțin substanțe care nu au voie să ajungă în mediul înconjurător. Din acest motiv, vă rugăm să apelați la centrele de colectare abilitate pentru eliminarea aparatelor vechi, a bateriilor și a acumulatorilor.

Punerea în funcțiune

Descrierea aparatului

La despachetare verificați conținutul pachetului în privința existenței tuturor accesoriilor sau a deteriorărilor. În cazul în care constatați deteriorări cauzate de un transport necorespunzător, vă rugăm să anunțați imediat comerciantul dvs.

Observație: Figuri ale aparatului și indicații pentru utilizare se găsesc la pagina 2.

Figura 1

WV 50

- 1 Încărcător cu cablu de încărcare
- 2 **Aparat de bază**
- 3 Mufă de încărcare
- 4 Indicator de încărcare / funcționare
- 5 Picior de sprijin
- 6 Mâner
- 7 Comutator aparat (PORNIRE/OPRIRE)
- 8 Rezervor detașabil de apă uzată
- 9 Încălzitoare rezervor de apă uzată
- 10 **Cap de aspirare**
- 11 Sistem de deblocare cap de aspirare
- 12 Piesă montabilă cu lame de ștergere
- 13 Sistem de deblocare piesă montabilă

WV 50 plus *

- 14 Flacon de pulverizare
- 15 Manetă de pulverizare
- 16 Dispozitiv de ștergere
- 17 Inel de fixare
- 18 Tampon pentru șters din microfibră
- 19 Concentrat de soluție de curățat geamuri

* în funcție de dotare

Montați flaconul de pulverizare pe dispozitivul de ștergere și umpleți cu soluție de curățat*

* în funcție de dotare

Montarea dispozitivului de ștergere

Figura 2

- Deșurubați capul de pulverizare de pe flaconul de pulverizare.
- Aplicați dispozitivul de ștergere pe capul de pulverizare.
- Asigurați dispozitivul de ștergere și capul de pulverizare cu inelul de fixare.

Figura 3

- Întindeți tamponul pentru șters pe dispozitivul de ștergere și fixați-l cu bandă adezivă.

Umplerea flaconului de pulverizare

Figura 4

- Turmați concentratul livrat împreună cu aparatul (1 x 22 ml) în flaconul de pulverizare și umpleți încet flaconul cu apă curată (veți obține 250 ml de soluție de curățat).
- Închideți flaconul.

Încărcarea acumulatorului

Figura 5

- Conectați încărcătorul la rețeaua de curent.
- Conectați ștecherul de la cablu de încărcare la partea din spate a aparatului.

Indicație: În timpul procesului de încărcare indicatorul pentru încărcare / funcționare luminează intermitent. Dacă acumulatorul este încărcat complet acesta va lumina în continuu.

- Se recomandă scoaterea din priză a ștecherului de încărcare și a încărcătorului după încheierea procesului de încărcare (cca. 3 h).

După utilizarea aparatului, încărcați din nou acumulatorul.

Începerea lucrului

Curățare fără flacon de pulverizare

- Aplicați soluția de curățat potrivit indicațiilor producătorului, în mod obișnuit, și desprindeți murdăria.

Figura 6

- Porniți aparatul, indicatorul de încărcare / funcționare luminează în continuu.

- Pentru aspirarea soluției de curățat trageți aparatul de sus în jos.

Indicație: Suprafețele greu accesibile pot fi aspirate și pe transversală, cât și deasupra capului (cantitate limitată).

Indicații:

Când acumulatorul este aproape descărcat, indicatorul de încărcare / funcționare începe să lumineze intermitent și aparatul se oprește după o anumită perioadă de timp, în acest caz încărcați acumulatorul.

Opriiți aparatul după fiecare suprafață curățată, prin acesta puteți prelungi semnificativ timpul de funcționare după o încărcare.

Curățare cu flacon de pulverizare și dispozitiv de ștergere*

* în funcție de dotare

Figura 7

- Pentru aplicarea soluției de curățat apăsați

mănerul de pulverizare de pe flacon și pulverizați soluția într-un strat uniform pe suprafață, apoi desprindeți murdăria cu ajutorul dispozitivului de ștergere.

Indicație: Spălați discul sub apă curentă, dacă este nevoie!

- Efectuați pașii următori ca și în cazul curățării fără flacon de pulverizare.

Înteruperea lucrului

Figura 8

- Așezați aparatul pe piciorul de sprijin (poziția de parcare) și opriți-l

Golirea rezervorului în timpul funcționării

Dacă nivelul apei uzate ajunge la maxim (până la semn), vă rugăm să goliți rezervorul.

- Opriți aparatul.

Figura 9

- Trageți închizătoarea rezervorului de apă uzată și goliți rezervorul.
- Închideți rezervorul.

Terminarea lucrului / curățarea aparatului

- Opriți aparatul.

Figura 10

- Deblocați mai întâi dispozitivul cu lame de ștergere și îndepărtați-l de pe capul de aspirare, apoi deblocați capul de aspirare și desprindeți-l.
- Spălați capul de aspirare și dispozitivul cu lame de ștergere sub apă curentă (este interzisă spălarea în mașina de spălat vase).

Figura 11

Atenție: Aparatul de bază conține piese electrice, nu spălați de aceea aparatul sub apă curentă!

- Îndepărtați rezervorul de apă uzată, rotiți închizătoarea și trageți-o afară.
- Goliți rezervorul și spălați-l cu apă. Închideți rezervorul.
- Trageți tamponul pentru șters de pe flaconul de pulverizare și spălați-l sub apă curentă. Tamponul pentru șters poate fi spălat și în mașina de spălat până la 60°C, fără adăugarea de balsam de rufe.
- Înainte de asamblare lăsați aparatul spălat să se usuce.
- Încărcați acumulatorul.

Depozitarea aparatului

- Depozitați aparatul în poziție verticală și în spații uscate.

Depanarea

Flaconul de pulverizare nu pulverizează

- Adăugați soluția de curățat.
- S-a defectat mecanismul de pompare din cadrul flaconului de pulverizare, contactați distribuitorul.

Aparatul nu funcționează

Verificați indicatorul de încărcare / funcționare:

- Dacă nu există semnal sau indicatorul luminează intermitent, încet: Încărcați acumulatorul.
- Dacă indicatorul luminează intermitent, rapid: Contactați distribuitorul.

După curățare rămân urme

- Curățați lama de ștergere.
- Inversați lama de ștergere superioară, pentru acesta scoateți-o pe lateral, inversați-o și introduceți-o la loc.
- Dacă este nevoie, înlocuiți lama de ștergere cu una nouă.
- Verificați dozarea soluției de curățat.

Apa iese prin fanta de aerisire

- Goliți rezervorul de apă uzată (conținut max. 100 ml).

Accesorii opționale

Concentrat de soluție de curățat geamuri (4 x 22 ml)

Nr. de comandă: 6.295-302.0

Date tehnice

| | | |
|--------------------------------------------------|-------|-------|
| Clasa de protecție | IP X4 | |
| Volum rezervor de apă uzată | 100 | ml |
| Timp de utilizare cu acumulator complet încărcat | 20 | min |
| Tensiune nominală acumulator | 3,6 | V |
| Putere nominală aparat | 12 | W |
| Durata de încărcare a acumulatorului gol | 3,0 | h |
| Tensiune nominală încărcător | 4 | V |
| Curent nominal încărcător | 600 | mA |
| Nivelul de zgomot (EN 60704-2-1) | 54 | dB(A) |
| Masa | 0,7 | kg |

Ne rezervăm dreptul de a efectua modificări tehnice !

Poštovani kupče,



Prije prve uporabe Vašeg uređaja pročitajte ove radne upute i postupajte prema njima. Ove radne upute sačuvajte za kasniju uporabu ili za sljedećeg vlasnika.

Uređaj se isporučuje u dvije različite izvedbe.

WV 50

WV 50 plus zajedno s bočicom za raspršivanje, nastavkom za brisanje i koncentratom sredstva za pranje prozora

Namjensko korištenje

- Ovaj uređaj na baterije koristite isključivo u privatne svrhe, za čišćenje vlažnih i glatkih površina poput prozora, zrcala ili keramičkih pločica. Prašina se ne smije usisavati.
- Uređaj nije namijenjen usisavanju većih količina tekućine s vodoravnih površina, npr. iz prevnutih čaša (maks. 25 ml).
- Uređaj koristite samo s uobičajenim sredstvima za pranje prozora (ne sa špiritom ili pjenušavim sredstvima za pranje).
Preporučamo: Koncentrat sredstva za pranje prozora marke KÄRCHER (vidi poglavlje "Poseban pribor").
- Ovaj uređaj koristite samo s priborom i pričuvnim dijelovima koje odobrava KÄRCHER.

Svaki vid primjene izvan toga slovi kao nenamjenski. Proizvođač ne preuzima nikakvu odgovornost za štete koje iz toga proizidu. Sav rizik snosi isključivo korisnik.

Sigurnosni naputci

Opasnost od ozljeda

- Djeci i mladima dopustite rukovanje uređajem samo uz nadzor.
- Ne stavljajte nikakve predmete u ventilacijske otvore.

⚠ Napomene o bateriji

- **Opasnost od kratkog spoja!** Ne stavljajte u utičnicu za punjenje nikakve vodljive predmete, kao npr. izvijače i slično.
- Za punjenje baterije u aparatu smiju se koristiti samo priložen originalni punjač ili punjači odobreni od strane KÄRCHERA.

⚠ Napomene o punjaču

- U slučaju vidljivih oštećenja bez odlaganja zamijenite punjač s kablom novim originalnim punjačem.
- Napon naveden na natpisnoj pločici mora se podudarati s opskrbnim naponom strujne mreže.
- Punjač koristite i čuvajte samo u suhim prostorima na temperaturi od 5 do 40° C.
- Strujni utikač nikada ne dodirujte mokrim rukama.

⚠ Napomene o odlaganju baterija u otpad

- Prije odnošenja uređaja na otpad izvadite ugrađenu bateriju i zbrinite ju na ekološki primjeren način!
- **Ne otvarajte bateriju**, jer postoji opasnost od kratkog spoja kao i ispuštanja nadražujućih isparenja ili nagrizajućih tekućina.
- **Bateriju ne izlažite jakom sunčevom zračenju, toplini ili vatri**, jer postoji opasnost od eksplozije.

⚠ Napomene o prijevozu

- Baterija je provjerena u skladu s UN 3090 te se smije prevoziti / slati.

⚠ Napomene uz WV 50 plus

- Ne prskajte tekućinu u oči.
- Ne usmjeravajte mlaz izravno na komponente koje sadrže električne dijelove, kao npr. unutrašnjost pećnica.
- Prije primjene na osjetljivim površinama (površinama s visokim sjajem), jastučićem za brisanje od mikrovlakana provjerite postojanost materijala na mjestu koje nije vidljivo.

Zaštita okoliša



Materijali ambalaže se mogu reciklirati. Molimo Vas da ambalažu ne odlažete u kućne otpatke, već ih predajte kao sekundarne sirovine.



Stari uređaji sadrže vrijedne tvari koje se mogu reciklirati i zato ih treba sabirati i dostaviti za ponovnu preradu. Primarne i punjive baterije sadrže tvari koje ne smiju dospijeti u čovjekov okoliš. Stoga Vas molimo stare uređaje, primarne i punjive baterije odstranjujete putem odgovarajućih sabirnih sustava.

Stavljanje u pogon

Opis uređaja

Kod vađenja iz ambalaže provjerite manjka li u sadržaju paketa pribor i ima li oštećenja. U slučaju transportnih oštećenja odmah se obratite svome prodavaču.

Napomena: Prikazi aparata i načina rukovanja nalaze se na stranici 2.

Slika 1

WV 50

- 1 punjač s kablom
- 2 **Osnovni uređaj**
- 3 utičnica za punjenje
- 4 Indikator punjenja / rada
- 5 Stopa
- 6 rukohvat
- 7 Sklopka na uređaju (ON/OFF)
- 8 Odvojivi spremnik prljave vode
- 9 Zatvarač spremnika prljave vode

10 **Usisna glava**

- 11 Bravica usisne glave
- 12 Nastavak sa širokim brisačem
- 13 Bravica nastavka

WV 50 plus *

- 14 Bočica za raspršivanje
- 15 Poluga za raspršivanje
- 16 Nastavak za brisanje
- 17 Pričvrtni prsten
- 18 Jastučić za brisanje od mikrovlakana
- 19 Koncentrat sredstva za pranje prozora

* ovisno o opremi

Montirajte bočicu za raspršivanje i nastavak za brisanje pa dodajte sredstvo za pranje*

* ovisno o opremi

Montiranje nastavka za brisanje

Slika 2

- Odvijte raspršivač s bočice.
- Nataknite nastavak za brisanje na raspršivač.
- Pričvrtnim prstenom fiksirajte nastavak za brisanje i raspršivač.

Slika 3

- Jastučić za brisanje zategnite preko nastavka za brisanje i pričvrstite "čičak" trakom.

Punjenje bočice za raspršivanje

Slika 4

- Priloženi koncentrat (1 x 22 ml) ulijte u bočicu za raspršivanje pa bočicu zatim polako napunite čistom vodom (čime se dobiva 250 ml otopine sredstva za pranje).
- Zatvorite bočicu.

Punjenje baterije

Slika 5

- Punjač utaknite u odgovarajuću utičnicu.
- Utikač kabla za punjenje utaknite na stražnjoj strani uređaja.
Napomena: Tijekom punjenja treperi indikator punjenja / rada. Kada je baterija napunjena, indikator neprekidno svijetli.
- Po završetku punjenja (oko 3 sata) preporuča se iskopčati utikač punjača i sam punjač.

Nakon završetka rada nadopunite bateriju.

Početak rada

Čišćenje bez bočice za raspršivanje

- Sredstvo za pranje nanosite na uobičajeni način prema uputama proizvođača pa očistite prljavštinu.

Slika 6

- Uključite uređaj, indikator punjenja / rada neprekidno svijetli.
- Za usisavanje tekućine za pranje uređaj povlačite od vrha prema dolje.
Napomena: Teško dostupne površine mogu se usisavati kako poprečno tako i preko glave (u ograničenoj količini).

Napuci:

Kad je baterija slaba, indikator punjenja / rada počinje polako treperiti, a uređaj se nakon nekog vremena isključuje. U tom slučaju napunite bateriju.

Uređaj gasite nakon svake očišćene plohe, jer se time značajno povećava vrijeme rada po jednom punjenju baterije.

Čišćenje s bočicom za raspršivanje i nastavkom za brisanje *

* ovisno o opremi

Slika 7

- Za nanošenje sredstva za pranje pritisnite polugu za raspršivanje na bočici i ravnomjerno poprskajte plohu, a zatim prljavštinu uklonite jastučićem za brisanje.

Napomena: Spužvasti disk po potrebi isperite u tekućoj vodi!

- Dalje postupajte kao kod čišćenja bez bočice za raspršivanje.

Prekid rada

Slika 8

- Uređaj odložite tako da stoji na stopi (položaj za odlaganje) i isključite.

Pražnjenje spremnika tijekom rada

Ako je prijava voda u spremniku dosegla maks. razinu (oznaka), ispraznite spremnik.

- Isključite uređaj.

Slika 9

- Povucite zatvarač spremnika prijave vode i ispraznite spremnik.
- Zatvorite spremnik prijave vode.

Kraj rada / čišćenje uređaja

- Isključite uređaj.

Slika 10

- Najprije otkvačite nastavak sa širokim brisačem i skinite ga s usisne glave, a zatim otkočite i skinite usisnu glavu.
- Usisnu glavu i nastavak sa širokim brisačem operite u tekućoj vodi (ne smije se prati u perilicama posuđa).

Slika 11

Pažnja: Osnovni uređaj sadrži električne dijelove koji se ne smiju prati u tekućoj vodi!

- Skinite spremnik prijave vode, okrenite i izvucite zatvarač.
- Ispraznite i vodom isperite spremnik. Ponovo zatvorite spremnik.
- Skinite jastučić za brisanje s bočice za raspršivanje i operite ga u tekućoj vodi. Jastučić za brisanje se smije prati na temperaturi do 60°C u perilici rublja, bez dodatka omekšivača.
- Očišćeni uređaj se prije sastavljanja mora ostaviti da se osuši.
- Napunite bateriju.

Čuvanje uređaja

- Uređaj čuvajte u uspravnom položaju, u suhim prostorijama.

Pomoć u slučaju smetnji

Bočica za raspršivanje ne prska

- Ulijte deterdžent.
- Pumpni mehanizam u bočici za raspršivanje je u kvaru, obratite se svom prodavaču.

Uređaj se ne pokreće

Provjerite indikator punjenja / rada:

- Nema signala, odnosno signal usporeno treperi: Napunite bateriju.
- Ako signal treperi brzo: Obratite se svom prodavaču.

Pruge prilikom čišćenja

- Očistite široki brisač.
- Okrenite gornji brisač pa gumenu traku bočno izvucite van, okrenite i ponovo utaknite.
- Po potrebi zamijenite široki brisač novim.
- Provjerite doziranje sredstva za pranje.

Voda izlazi iz ventilacijskih otvora

- Ispraznite spremnik prijave vode (maks. volumen 100 ml).

Poseban pribor

Koncentrat sredstva za pranje prozora

(4 x 22 ml)

Kataloški br.: 6.295-302.0

Tehnički podaci

| | | |
|-----------------------------------|-------|-------|
| Stupanj zaštite | IP X4 | |
| Volumen spremnika prijave vode | 100 | ml |
| Vrijeme rada s punom baterijom | 20 | min |
| Nazivni napon baterije | 3,6 | V |
| Nazivna snaga uređaja | 12 | W |
| Trajanje punjenja prazne baterije | 3,0 | h |
| Nazivni napon punjača | 4 | V |
| Nazivna jakost struje punjača | 600 | mA |
| Zvučni tlak (EN 60704-2-1) | 54 | dB(A) |
| Težina | 0,7 | kg |

Pridržavamo pravo na tehničke izmjene!

Poštovani kupče,



Pre prve upotrebe Vašeg uređaja pročitajte ovo uputstvo za upotrebu i postupajte prema njemu. Ovo radno uputstvo sačuvajte za kasniju upotrebu ili za sledećeg vlasnika.

Uređaj se isporučuje u dve različite verzije.

WV 50

WV 50 plus zajedno sa bočicom za prskanje, nastavkom za brisanje i koncentratom sredstva za pranje prozora

Namensko korišćenje

- Ovaj uređaj na baterije koristite isključivo u privatne svrhe, za čišćenje vlažnih i glatkih površina poput prozora, ogledala ili keramičkih pločica. Prašina ne sme da usisava.
- Uređaj nije namenjen za usisavanje većih količina tečnosti sa vodoravnih površina, npr. iz prevrnutih čaša (maks. 25 ml).
- Uređaj koristite samo sa uobičajenim sredstvima za pranje prozora (ne sa špiritusom ili penušavim deterdžentima).

Preporučujemo: Koncentrat sredstva za pranje prozora marke KÄRCHER (vidi poglavlje "Poseban pribor").

- Ovaj uređaj upotrebljavajte samo sa priborom i rezervnim delovima, koje je odobrio KÄRCHER.

Nenamenskom se smatra svaka upotreba izvan ovih okvira. Proizvođač ne preuzima odgovornost za tako nastale štete; rizik snosi jedino korisnik.

Sigurnosne napomene

Opasnost od povreda

- Deci i mladima dozvoljavajte rukovanje uređajem samo uz nadzor.
- Ne stavljajte nikakve predmete u ventilacione otvore.

⚠ Napomene o bateriji

- **Opasnost od kratkog spoja!** Ne stavljajte u utičnicu za punjenje nikakve provodne predmete, kao npr. odvijače i slično.
- Za punjenje baterije u aparatu smeju da se koriste samo priložen originalni punjač ili punjači odobreni od strane KÄRCHERA.

⚠ Napomene o punjaču

- U slučaju vidljivih oštećenja bez odlaganja zamenite punjač sa kablom novim originalnim punjačem.
- Napon naveden na natpisnoj pločici mora se podudarati sa naponom strujne mreže.
- Punjač koristite i čuvajte samo u suvim prostorijama na temperaturi od 5 do 40° C.
- Strujni utikač nikada ne dodirujte mokrim rukama.

⚠ Napomene o odlaganju baterija u otpad

- Pre odnošenja uređaja na otpad izvadite ugrađenu bateriju i odložite je u otpad na ekološki primeren način!
- **Ne otvarajte bateriju**, jer postoji opasnost od kratkog spoja kao i ispuštanja nadražujućih isparenja ili nagrizajućih tečnosti.
- **Bateriju ne izlažite jakom sunčevom zračenju, toploti ili vatri**, jer postoji opasnost od eksplozije.

⚠ Napomene o prevozu

- Baterija je proverena u skladu sa UN 3090 i sme se prevoziti / slati poštanskim putem.

⚠ Napomene uz WV 50 plus

- Ne prskajte tečnost u oči.
- Ne usmeravajte mlaz direktno na komponente koje sadrže električne delove, kao npr. unutrašnjost pećnica.
- Pre primene na osetljivim površinama (površinama sa visokim sjajem), jastučićem za brisanje od mikrovlakana proverite postojanost materijala na mestu koje nije vidljivo.

Zaštita životne sredine



Ambalaža se može ponovo preraditi. Molimo Vas da ambalažu ne bacate u kućne otpatke nego da je dostavite na odgovarajuća mesta za ponovnu preradu.



Stari uređaji sadrže vredne materijale koji se mogu reciklirati i treba ih dostaviti za ponovnu preradu. Primarne i punjive baterije sadrže materije koje ne smeju dospeti u čovekovu okolinu. Stoga Vas molimo da stare uređaje, primarne i punjive baterije odstranjujete putem odgovarajućih sabirnih sistema.

Stavljanje u pogon

Opis uređaja

Pre vađenja iz ambalaža proverite ima li u sadržini paketa delova koji nedostaju ili oštećenja. U slučaju transportnih oštećenja obavestite Vašeg prodavca.

Napomena: Prikazi aparata i načina rukovanja nalaze se na stranici 2.

Slika 1

WV 50

- 1 punjač sa kablom
- 2 **Osnovni uređaj**
- 3 utičnica za punjenje
- 4 Indikator punjenja / rada
- 5 Nogar
- 6 drška
- 7 Prekidač uređaja (ON/OFF)
- 8 Odvojivi rezervoar prljave vode
- 9 Zatvarač rezervoara prljave vode

10 **Usisna glava**

- 11 Bravica usisne glave
- 12 Nastavak sa širokim brisačem
- 13 Bravica nastavka

WV 50 plus *

- 14 Bočica za prskanje
- 15 Poluga za prskanje
- 16 Nastavak za brisanje
- 17 Pričvrtni prsten
- 18 Jastučić za brisanje od mikrovlakana
- 19 Koncentrat sredstva za pranje prozora

* zavisno od opremljenosti

Montirajte bočicu za prskanje i nastavak za brisanje pa dodajte deterđent*

* zavisno od opremljenosti

Montiranje nastavka za brisanje

Slika 2

- ➔ Odvijte prskalicu sa bočice.
- ➔ Nataknite nastavak za brisanje na prskalicu.
- ➔ Pričvrtnim prstenom fiksirajte nastavak za brisanje i prskalicu.

Slika 3

- ➔ Jastučić za brisanje zategnite preko nastavka za brisanje i pričvrstite "čičak" trakom.

Punjenje bočice za prskanje

Slika 4

- ➔ Priloženi koncentrat (1 x 22 ml) sipajte u bočicu za prskanje pa bočicu zatim polako napunite čistom vodom (čime se dobija 250 ml rastvora deterđenta).
- ➔ Zatvorite bočicu.

Punjenje baterije

Slika 5

- ➔ Punjač utaknite u odgovarajuću utičnicu.
- ➔ Utikač kabla za punjenje utaknite na zadnjoj strani uređaja.
Napomena: Tokom punjenja treperi indikator punjenja / rada. Kada je baterija napunjena, indikator neprekidno svetli.
- ➔ Preporučljivo je da se nakon završenog postupka punjenja (oko 3 h) utikač punjača i sam punjač odvoje od električne mreže.

Nakon završetka rada dopunite bateriju.

Početak rada

Čišćenje bez bočice za prskanje

- ➔ Deterđent nanesite na uobičajeni način prema uputstvu proizvođača pa očistite prijavštinu.

Slika 6

- ➔ Uključite uređaj, indikator punjenja / rada neprekidno svetli.
- ➔ Za usisavanje tečnosti za pranje uređaj povlačite odozgo na dole.
Napomena: Teško dostupne površine mogu da se usisavaju takođe i poprečno i preko glave (u ograničenoj količini).

Napomene:

Kad je baterija slaba, indikator punjenja / rada počinje polako da treperi, a uređaj se nakon nekog vremena isključuje. U tom slučaju napunite bateriju.

Uređaj gasite nakon svake očišćene površine, jer se time značajno povećava vreme rada po jednom punjenju baterije.

Čišćenje sa bočicom za prskanje i nastavkom za brisanje *

* zavisno od opremljenosti

Slika 7

- ➔ Za nanošenje deterđenta pritisnite polugu za prskanje na bočici i ravnomerno poprskajte površinu, a zatim prijavštinu uklonite jastučićem za brisanje.

Napomena: Sunderasti disk po potrebi isperite u tekućoj vodi!

- Dalje postupajte kao kod čišćenja bez bočice za prskanje.

Prekid rada

Slika 8

- Uređaj odložite tako da stoji na nogaru (položaj za odlaganje) i isključite.

Pražnjenje posuda tokom rada

Ako je prijava voda u rezervoaru dostigla maks. nivo (oznaka), ispraznite rezervoar.

- Isključite uređaj.

Slika 9

- Povucite zatvarač rezervoara prijave vode i ispraznite rezervoar.
- Zatvorite rezervoar prijave vode.

Kraj rada / čišćenje uređaja

- Isključite uređaj.

Slika 10

- Najpre otkaçite nastavak sa širokim brisačem i skinite ga sa usisne glave, a zatim otkaçite i skinite usisnu glavu.
- Usisnu glavu i nastavak sa širokim brisačem operite u pod mlazom vode (ne sme da se pere u mašinama za pranje sudova).

Slika 11

Pažnja: Osnovni uređaj sadrži električne delove koji se ne smeju prati pod mlazom vode!

- Skinite rezervoar prijave vode, okrenite i izvucite zatvarač.
- Ispraznite i vodom isperite rezervoar. Ponovo zatvorite rezervoar.
- Skinite jastučić za brisanje sa bočice za prskanje i operite ga u tekućoj vodi. Jastučić za brisanje sme da se pere na temperaturi do 60°C u mašini za pranje rublja, bez dodatka omekšivača.
- Očišćeni uređaj se pre sastavljanja mora ostaviti da se osuši.
- Napunite bateriju.

Skладиštenje uređaja

- Uređaj čuvajte u uspravnom položaju, u suvim prostorijama.

Pomoć u slučaju smetnji

Bočica za prskanje ne prska

- Sipajte deterđent.
- Pumpni mehanizam u bočici za prskanje je u kvaru, obratite se svom prodavcu.

Uređaj se ne pokreće

Proverite indikator punjenja / rada:

- Nema signala, odnosno signal usporeno treperi: Napunite bateriju.
- Ako signal ubrzano treperi: Obratite se svom prodavcu.

Pruge prilikom čišćenja

- Očistite široki brisač.
- Okrenite gornji brisač pa gumenu traku bočno izvucite napolje, okrenite i ponovo ugurajte.
- Po potrebi zamenite široki brisač novim.
- Proverite doziranje deterđenta.

Voda izlazi iz ventilacionih otvora

- Ispraznite rezervoar prijave vode (maks. zapremina 100 ml).

Poseban pribor

Koncentrat sredstva za pranje prozora

(4 x 22 ml)

Kataloški br.: 6.295-302.0

Tehnički podaci

| | | |
|-----------------------------------|-------|-------|
| Stepen zaštite | IP X4 | |
| Zapremina rezervoara prijave vode | 100 | ml |
| Vreme rada sa punom baterijom | 20 | min |
| Nominalni napon baterije | 3,6 | V |
| Nominalna snaga uređaja | 12 | W |
| Trajanje punjenja prazne baterije | 3,0 | h |
| Nominalni napon punjača | 4 | V |
| Nominalna jačina struje punjača | 600 | mA |
| Zvučni pritisak (EN 60704-2-1) | 54 | dB(A) |
| Težina | 0,7 | kg |

Zadržavamo pravo na tehničke promene!

Уважаеми клиенти,



Преди първия пуск на Вашия уред прочетете това указание за употреба и го спазвайте. Запазете упътването за употреба за по-късно или за евентуален последващ собственик. Уредът се доставя в 2 различни изпълнения.

WV 50

WV 50 plus вкл. аерозолна бутилка с наставка за бърсане и концентрат за почистване на прозорци

Употреба по предназначение

- Използвайте този задвижван от батерия уред само за частни цели на приложение, за почистване на влажни, гладки повърхности като прозорци, огледала и фаянсови плочки. Не бива да се изсмуква прах.
 - Уреда да не се използва за изсмукване на големи количества течности от хоризонтални повърхности напр. от паднала чаша за пиене (макс. 25 мл).
 - Използвайте този уред само във връзка с обичайни средства за почистване на прозорци (без спирт, без пенеши се почистващи средства).
- Ние препоръчваме:** Концентрат за почистване на прозорци на KARCHER (вижте глава „Специални принадлежности“).
- Използвайте този уред само с разрешените от KARCHER принадлежности и резервни части.

Всяка друга употреба се счита за не съответстваща на предназначението. Производителят не поема отговорност за произтекли поради това щети; рискът за тях се поема единствено от потребителя.

Указания за безопасност

Опасност от нараняване

- Разрешавайте на деца и непълнолетни младежи да работят с уреда само под надзор.
- Не вкарвайте предмети във вентилационните отвори.

⚠ Указания за батерията

- **Опасност от късо съединение!** Не поставяйте проводящи предмети (напр. отвертки или подобни) в буксата за зареждане.
- Зареждането на батерията е позволено само с приложеното оригинално зарядно устройство или с позволените от KARCHER зарядни устройства.

⚠ Указания за зарядното устройство

- Зарядното устройство и зареждащия кабел при видими увреждания незабавно да се заменят с оригинални части.
- Цитираното върху типовата табелка напрежение трябва да съответства на напрежението за захранване.
- Зарядното устройство трябва да се използва и съхранява само в сухи помещения, околна температура 5 - 40° C.
- Никога не докосвайте контакта и щепсела с мокри ръце.

⚠ Указания за отстраняване на батерията като отпадък

- Преди предаване на уреда за вторични суровини отстранете монтираната в него батерия и я отстранете като отпадък, опазвайки околната среда.
- **Не отваряйте батерията,** съществува опасност от късо съединение, допълнително могат да изтекат дразнещи пари или разяждащи течности.
- **Не излагайте батерията на силни слънчеви лъчи, жега или огън,** съществува опасност от експлозия.

⚠ Указания за транспорта

- Батерията е тествана по UN 3090 и може да бъде транспортирана / изпращана.

⚠ Указания за WV 50 plus

- Не пръскайте със струята в посока към очите.
- Не насочвайте струята на разпръскване директно към

производствените материали, които съдържат електрически конструктивни елементи, като напр. вътрешното пространство на пещи.

- Преди приложение върху чувствителни (много лъскави) повърхности тествайте микрофазерната кърпа за почистване на скрито място.

Опазване на околната среда



Опаковъчните материали могат да се рециклират. Моля не хвърляйте опаковките при домашните отпадъци, а ги предайте на вторични суровини с цел повторна употреба.



Старите уреди съдържат ценни материали, подлежащи на рециклиране, които могат да бъдат употребени повторно. Батериите и акумулаторите съдържат вещества, които не бива да попадат в околната среда. Поради това моля отстранявайте старите уреди, батериите и акумулаторите посредством подходящи за целта системи за събиране.

Пускане в експлоатация

Описание на уреда

При разопаковане проверете дали в опаковката липсват принадлежности от окомплектовката или има повредени елементи. При повреда при транспорта уведомете търговеца, от когото сте закупили уреда.

Забележка: *Илюстрациите на уреда и начина на работа с него се намират на страница 2.*

Фигура 1

WV 50

- 1 Зарядно устройство със зареждащ кабел
- 2 **Основен уред**
- 3 Букса за зареждане
- 4 Индикация за зареждане / експлоатация
- 5 Краче
- 6 Ръкохватка

- 7 Ключ на уреда (Включване/ Изключване)
- 8 Резервоар за мръсна вода, свалящ се
- 9 Закопчалка, резервоар за мръсна вода
- 10 **Всмукателна глава**
- 11 Деблокиране, всмукателна глава
- 12 Приставка с изсмукващи фаски
- 13 Деблокиране, приставка

WV 50 plus *

- 14 Аерозолна бутилка
 - 15 Лост за впръскване
 - 16 Наставка за бърсане
 - 17 Фиксиране
 - 18 Микрофазерна кърпа за почистване
 - 19 Концентрат за почистване на прозорци
- * според окомплектовката

Монтиране на аерозолната бутилка и наставката за бърсане и напълване с почистващо средство*

* според окомплектовката

Монтиране на наставката за бърсане

Фигура 2

- ➔ Развийте аерозолната глава от аерозолната бутилка.
- ➔ Поставете наставката за бърсане на аерозолната глава.
- ➔ Осигурете наставката за бърсане и аерозолната глава с фиксиращ пръстен.

Фигура 3

- ➔ Опънете кърпа за почистване на наставката за бърсане и фиксирайте с лепенка котешко езиче.

Напълнете аерозолната бутилка

Фигура 4

- ➔ Напълнете в аерозолната бутилка доставения с уреда концентрат (1 x 22 мл) и бавно допълнете бутилката с чиста вода (получава се 250 мл разтвор на почистващо средство).
- ➔ Затворете бутилката.

Заредете батерията

Фигура 5

- ➔ Зарядното устройство да се постави в отговарящ на изискванията контакт.

→ Щепсела на кабела за зареждане свържете на задната страна на уреда.

Указание: По време на процеса на зареждане мига индикацията за зареждане / експлоатация. Ако батерията е напълно заредена, тя свети постоянно.

→ Препоръчва се, щепсела за зареждане и зарядното устройство да се разединят след приключване на процеса на зареждане (прибл. 3 ч).

След като приключите с работата, дозаредете батерията.

Започване на работа

Почистване без аерозолна бутилка

→ Нанесете почистващото средство по обичайния начин съгласно данните на производителя и разтворете мръсотията.

Фигура 6

→ Включете уреда, индикацията за зареждане / експлоатация свети постоянно.

→ За изсмукване на почистващата течност издърпайте уреда отгоре надолу.

Указание: Трудно достъпните повърхности могат да бъдат изсмукани както напречно, така и над главата (ограничено количество).

Забележки:

При слаба батерия индикацията за зареждане / експлоатация започва да мига бавно и след известно време уредът се изключва, в такъв случай заредете батерията.

След всяка почистена повърхност изключвайте уреда, по този начин времето за експлоатация за всяко зареждане на батерията се увеличава значително.

Почистване с аерозолна бутилка и наставка за бърсане*

* според окомплектовката

Фигура 7

→ За нанасяне на почистващото средство натиснете лоста за впръскване на бутилката и напръскайте равномерно

повърхността, накрая разтворете мръсотията с кърпата за бърсане.

Указание: При необходимост измийте подложката под течаща вода!

→ Друг начин на изпълнение както при почистване без аерозолна бутилка.

Прекъсване на работа

Фигура 8

→ Поставете уреда на крачето (позиция за паркиране) и го изключете.

Изпразвайте резервоара по време на работа

Щом се достигне макс. ниво на запълване (маркировка) на резервоара за мръсна вода, изпразнете резервоара.

→ Изключете уреда.

Фигура 9

→ Освободете закопчалката на резервоара за мръсна вода и изпразнете резервоара.

→ Затворете резервоара за мръсна вода.

Приключване на работа / Почистване на уреда

→ Изключете уреда.

Фигура 10

→ Първо деблокирайте наставката с изсмукващите фаски и я свалете от всмукателната глава, след това деблокирайте всмукателната глава и я свалете.

→ Почистете всмукателната глава и наставката с изсмукващите фаски под течаща вода (не подходящи за миялни машини).

Фигура 11

Внимание: Основният уред съдържа електрически конструктивни елементи, той не трябва да се почиства под течаща вода!

→ Свалете резервоара за мръсна вода, завъртете закопчалката и извадете.

→ Изпразнете резервоара и го изплакнете с вода. Затворете отново резервоара.

→ Извадете миешката подложка от аерозолната бутилка и я измийте под

течаща вода. Миещата подложка може да се мие до 60°C в пералня, без добавка на омекотител.

- Оставете почистения уред да изсъхне преди да го сглобите.
- Заредете батерията.

Съхранение на уреда

- Съхранявайте уреда изправен в сухи помещения.

Помощ при проблеми

Аерозолната бутилка не пръска

- Долейте почистващ препарат.
- Изпомпваният механизъм в аерозолната бутилка е дефектен, свържете се с търговеца.

Уредът не работи

Проверете индикацията за зареждане / експлоатация:

- Няма сигнал респ. бавно мигащ сигнал: Заредете батерията.
- При бързо мигащ сигнал: Свържете се с търговеца.

При почистване остават ивичести следи

- Почистете изсмукващата фаска.
- Обърнете горната изсмукваща фаска, за целта издърпайте гумената фаска навън, обърнете я и я пхнете отново.
- При необходимост сменете изсмукващата фаска.
- Проверете дозировката на почистващото средство.

От вентилационните отвори излиза вода

- Изпразнете резервоара за мръсна вода (макс. 100 мл съдържание).

Елементи от специалната окомплектовка

Концентрат за почистване на прозорци
(4 x 22 мл)

№ за поръчка: 6.295-302.0

Технически данни

| Вид защита | IP X4 | |
|--------------------------------------------------------|-------|-------|
| Обем резервоар за мръсна вода | 100 | мл |
| Време за експлоатация при пълно зареждане на батерията | 20 | мин |
| Номинално напрежение батерия | 3,6 | V |
| Номинална мощност уред | 12 | W |
| Време за зареждане при празна батерия | 3,0 | h |
| Номинално напрежение зарядно устройство | 4 | V |
| Номинален ток зарядно устройство | 600 | mA |
| Допустимо ниво на шум (EN 60704-2-1) | 54 | dB(A) |
| Тегло | 0,7 | кг |

Запазваме си правото на технически изменения!

Väga austatud klient,



enne seadme esmakordset kasutamist tuleb lugeda käesolevat kasutusjuhendit ja toimida selle kohaselt. Juhend tuleb hilisemaks kasutamiseks või järgmise omaniku tarvis alles hoida. Seade tarnitakse 2 erinevas versioonis.

WV 50

WV 50 plus koos piserduspudeli ja pühkimiiseseadise ning aknapuhastuskontsentraadiga

Sihipärane kasutamine

- Kasutage seda akutoitel seadet eranditult eratarbimises, niiskete siledete piindade nagu aknad, peeglid või keraamilised plaadid puhastamiseks. Seejuures ei tohi masinasse tõmmata tolmu.
- Seade ei sobi suuremate vedelikukoguste imemiseks horisontaalsetelt pindadelt, nt ümberkukkunud joogiklaasi sisu (maks. 25 ml) ärakoristamiseks.
- Kasutage seda seadet ainult ühenduses tavapärase aknapuhastusvahenditega (mitte piiritus või vahtpuhasti).

Soovitame: KÄRCHERI

- aknapuhastuskontsentraat (vt ptk „Lisaseadmed“).
- Kasutage seda seadet ainult KÄRCHERI poolt lubatud tarvikute ja lisaseadmetega. Igasugust muud kasutusviisi loetakse mittesihipäraseks. Tootja ei vastuta sellest tulenevate kahjude eest; sellega seotud risk lasub ainuüksi kasutajal.

Ohutusalased märkused

Vigastuste oht

- Lubage lastel ja noorukitel seadmega töötada ainult järelevalve all.
- Ärge torgake õhutusavadesse esemeid.

⚠ Märkusi aku kohta

- **Lühise oht!** Elektrit juhtivaid esemeid (nt kruvikeerajat või muud sarnast) ei tohi laadimispuksi torgata.
- Aku laadimine on lubatud ainult juuresoleva originaallaaduriga või mõne KÄRCHERI poolt heakskiidetud laadimisseadmega.

⚠ Märkusi laaduri kohta

- Kui märkate, et laadimiskaabliga laadimisseade on vigastatud, tuleb need kohealt originaalosaga asendada.
- Tüübisildil märgitud pinge peab vastama varustuspingega.
- Kasutage ja ladustage laadurit ainult kuivades ruumides, ümbritsev temperatuur 5 - 40° C.
- Ärge kunagi puudutage võrgupistikut märgade kätega.

⚠ Märkusi aku utiliseerimise kohta

- Paigaldatud aku enne seadme utiliseerimist eemaldada ja keskkonnasõbralikult kõrvaldada!
- **Akut mitte avada**, lühise oht, lisaks võib välja pääseda ärritavaid aurusid või söövitavaid vedelikke.
- **Vältida aku kontakti tugeva päikesekiirguse, kuumuse või tulega**, plahvatusoht.

⚠ Märkusi transpordi kohta

- Akut on testitud vastavalt UN 3090-le ning seda on lubatud transportida / teele saata.

⚠ Märkusi WV 50 plus kohta

- Piserdusjuga ei tohi silma pritsida.
- Ärge suunake piserdusjuga otse töövahenditele, mis sisaldavad elektrilisi komponente, nt ahjude sisemusse.
- Enne kasutamist tundlikel (tugeva läikega) pindadel testige mikrokiud-pühkimispadjandit mõnes varjatud kohas.

Keskkonnakaitse



Pakendmaterjalid on taaskasutatavad. Palun ärge visake pakendeid majapidamisprahi hulka, vaid suunake need taaskasutusse.



Vanad seadmed sisaldavad taaskasutatavaid materjale, mis tuleks suunata taaskasutusse. Patareid ja akud sisaldavad aineid, mis ei tohi sattuda keskkonda. Palun likvideerige vanad seadmed, patareid ja akud seetõttu vastavate kogumissüsteemide kaudu.

Kasutuselevõtt

Seadme osad

Pakendi lahtipakkimisel kontrollida, kas kõik osad on olemas ning kahjustamata.

Transportimisel tekkinud kahjustuste korral palun teavitada toote müüjat.

Märkus: Joonised, millel kujutatakse seadet ja selle käitamist, vt lk. 2.

Joonis 1

WV 50

1 Laadimiskaabliga laadimisseade

2 **Põhiseade**

3 Laadimispesa

4 Laadimis- / tööniit

5 Jalg

6 Käepide

7 Seadmelüliti (SISSE/VÄLJA)

8 Musta vee paak, eemaldatav

9 Lukk, musta vee paak

10 **Imipea**

11 Lukust vabastus, imipea

12 Puhastushuultega otsik

13 Lukust vabastus, otsik

WV 50 plus *

14 Piserduspudel

15 Piserdushoob

16 Pühkimisotsik

17 Fikseerimisrõngas

18 Mikrokiud-pühkimispadjand

19 Aknapuhastuskontsentraat

* olenevalt varustusest

Paigaldage piserduspudel ja pühkimisotsik ning täitke puhastusainega*

* olenevalt varustusest

Pühkimisotsiku paigaldamine

Joonis 2

→ Keerake piserduspea piserduspudeliit maha.

→ Pange pühkimisotsik piserduspealeauf Sprühkopf setzen

→ Kinnitage pühkimisotsik ja piserduspea fikseerimisrõngaga.

Joonis 3

→ Pingutage pühkimispadjandit ja -otsikut ja fikseerige takjapaalaga.

Piserduspudeli täitmine

Joonis 4

→ Valage juuresolev kontsentraat (1 x 22 ml) piserduspudelisisse ja lisage aeglaselt puhast vett (annab kokku 250 ml puhastusaine lahust).

→ Sulgege pudel.

Aku laadimine

Joonis 5

→ Ühendage laadimisseade nõuetekohasesse pistikupessa.

→ Ühendage laadimiskaabli pistik seadme tagaküljele.

Märkus: Laadimise ajal vilgub laadimis- / tööniit. Kui aku on täislaadinud, põleb see pidevalt.

→ Soovitatakse laadimispistik ja laadur pärast lõpetatud laadimist (u. 3 h) lahti ühendada.

Pärast töö lõpetamist tuleb akut laadida.

Töö alustamine

Puhastamine ilma piserduspudelita

→ Kandke puhastusainet vastavalt tootja andmetele peale ja lahustage mustus.

Joonis 6

→ Lülitage seade sisse, laadimis- / tööniit põleb pidevalt.

→ Zum Absaugen der Reinigungsflüssigkeit das Gerät von oben nach unten ziehen.

Märkus: Rasekesti ligipääsetavaid pindu võib puhastada niihästi põiki kui ka üle pea (piiratud hulk).

Märkused:

Kui aku on nõrk, hakkab laadimis- / tööniit aeglaselt vilkuma ja seade lülitub mõne aja möödudes välja, sel juhul tuleb akut laadida. Lülitage seade pärast iga puhastatud pinda välja, sellega suureneb tööaeg akulaadimise kohta tunduvalt.

Puhastamine piserduspudeli ja pühkimisotsikuga*

* olenevalt varustusest

Joonis 7

→ Puhastusvahendi pealekandmiseks vajutage pudeli piserdushooba ja piserdage pinda ühtlaselt; seejärel lahustage mustus pühkimispadjandi abil.

Märkus: Padjand vajadusel voolava vee all puhtaks pesta!

- Edasi toimige nagu ilma piserduspudelita puhastamisel.

Töö alustamine

Joonis 8

- Pange seade jalale seisma (parkimisasend) ja lülitage välja.

Paagi tühjendamine töö käigus

Kui musta vee paagi maksimaalne täituvus (markeering) on saavutatud, tuleb paak tühjendada.

- Lülitage seade välja.

Joonis 9

- Tõmmake musta vee paagi kork eest ja tühjendage paak.
- Sulgege musta vee paak.

Töö lõpetamine / seadme puhastamine

- Lülitage seade välja.

Joonis 10

- Esmalt vabastage lukustusest puhastushuultega otsik ja võtke imipea küljest ära, siis vabastage lukustusest imipea ja võtke ära
- Puhastage imipead ja puhastushuultega otsikut voolava vee all (ei sobi nõudepesumasinasse).

Joonis 11

Tähelepanu: Põhiseadmes on elektrilisi komponente, seda ei tohi voolava vee all puhastada!

- Võtke musta vee paak ära, keerake korki ja tõmmake välja.
- Tühjendage paak ja loputage veega. Pange paak uuesti kinni.
- Tõmmake pühkimispadjand piserduspudelilt maha ja peske voolava vee all puhtaks. Pühkimispadjandit võib pesta pesumasinas temperatuuril kuni 60°C (loputusvahendit kasutamata).
- Laske puhastatud seadmel enne kokkupanemist kuivada.
- Laadige akut

Seadme ladustamine

- Ladustage seadet seisvas asendis kuivades ruumides.

Abi rikete korral

Piserduspudel ei piserda

- Lisage puhastusvahendit.
- Piserduspudeli pumbamehhanism on defektne, võtke ühendust edasimüüjaga.

Seade ei käivitu

Laadimis- / töönaidu kontrollimine:

- Puudub signaal või aegselt vilkuv signaal: Laadige akut.
- Kiiresti vilkuva signaali korral: Pöörduge edasimüüja poole.

Triibud puhastamisel

- Puhastage puhastushuult.
- Pöörake ülemine puhastushuul ümber, selleks tõmmake kummist huul küljelt välja, pöörake ja lükake uuesti kohale.
- Vajadusel vahetage puhastushuul välja.
- Kontrollige puhastusvahendi doseerimist.

Õhutusavadest tuleb vett

- Tühjendage musta vee paak (maks. 100 ml mahutavus).

Erivaruustus

Aknapuhastuskontsentraat (4 x 22 ml)

Tellimisnr.: 6.295-302.0

Tehnilised andmed

| | | |
|------------------------------|-------|-------|
| Kaitse liik | IP X4 | |
| Musta vee paagi maht | 100 | ml |
| Tööaeg täis aku korral | 20 | min |
| Aku nimipinge | 3,6 | V |
| Seadme nimivõimsus | 12 | W |
| Laadimisaeg tühja aku korral | 3,0 | h |
| Laaduri nimipinge | 4 | V |
| Laaduri nimivool | 600 | mA |
| Helirõhupeel (EN 60704-2-1) | 54 | dB(A) |
| Kaal | 0,7 | kg |

Tehniliste muudatuste õigused reserveeritud!

Godājamais klient,



Pirms uzsākt aparāta lietošanu, izlasiet šo lietošanas instrukciju un rīkojieties atbilstoši tajā teiktajam. Saglabājiet darbības instrukciju vēlākai izmantošanai vai nodošanai nākošajam īpašniekam.

Aparāts tiek piegādāts 2 dažādos variantos.

WV 50

WV 50 plus, komplektā aerosola pudelīte ar mazgāšanas uzgali un logu tīrīšanas līdzekļa koncentrātu

Noteikumiem atbilstoša lietošana

- Izmantojiet šo ar akumulatoru darbināmo aparātu tikai privātām vajadzībām mitru, gludu virsmu, kā, piemēram, logu, spoguļu vai flīžu tīrīšanai. Nedrīkst uzsūkt putekļus.
- Aparāts nav paredzēts lielāka daudzuma šķidrums uzsūkšanai no horizontālām virsmām, piem., pēc apgāzušās dzēriena glāzes (maks. 25 ml).
- Izmantojiet šo aparātu tikai kopā ar tirdzniecībā pieejamiem logu tīrīšanas līdzekļiem (nevis spirtu, putojošiem tīrītājiem).

Mēs iesakām: KÄRCHER logu tīrīšanas līdzekļa koncentrātu (skat. nodaļu "Speciālie piederumi").

- Aparātu izmantojiet tikai ar KÄRCHER atļautajiem piederumiem un rezerves daļām. Jebkurš pielietojums ārpus minētā ir uzskatāms par noteikumiem neatbilstošu. Par bojājumiem, kas radušies tā rezultātā, ražotājs nenes nekādu atbildību, risks gulstas tikai un vienīgi uz lietotāju.

Drošības norādījumi

Savainojumu bīstamība

- Bērniem un jauniešiem strādāt ar aparātu atļaujiet tikai pieaugušo uzraudzībā.
- Neievietojiet ventilācijas spraugās priekšmetus.

⚠ Norādes par akumulatoru

- **Īssavienojuma risks!** Nespraudiet lādētāja kontaktligzdā elektrību vadošus (piem., skrūvgriežus vai tml.) priekšmetus.
- Akumulatora lādēšana atļauta tikai ar piegādājamo oriģinālo lādētāju vai ar KÄRCHER apstiprinātajiem lādētājiem.

⚠ Norādes par lādētāju

- Lādētāju ar lādēšanas kabeli tā redzamu bojājumu gadījumā nekavējoties nomainīt pret oriģinālu detaļu.
- Uz datu plāksnītes norādītajam barošanas spriegumam jāatbilst tīkla barošanas spriegumam.
- Izmantojiet un uzglabājiet lādētāju tikai sausās telpās, apkārtējās vides temperatūra 5 - 40° C.
- Nekad neaizskariet tīkla kontaktdakšu ar slapjām rokām.

⚠ Norādes par akumulatora utilizāciju

- Pirms aparāta izmešanas atkritumos izņemiet un videi nekaitīgā veidā utilizējiet iebūvēto akumulatoru!
- **Neatveriet akumulatoru**, pastāv īssavienojuma risks, bez tam var izplūst kairinoši tvaiki vai kodīgi šķidrums.
- **Nepakļaujiet akumulatoru spēcīgam saules starojumam, karstumam un liesmām**, pastāv sprādzienbīstamība.

⚠ Norādes par transportēšanu

- Akumulators ir pārbaudīts atbilstoši UN 3090 un to drīkst transportēt / pārvadāt.

⚠ Norādes par WV 50 plus

- Nesmidziniet strūklu acīs.
- Smidzināšanas strūklu nevērsiet tieši uz elementiem, kuri var saturēt elektriskas detaļas, piem., krāsns iekšpusē.
- Pirms lietošanas uz jutīgām (glancētām) virsmām testējiet mikrošķiedras uzliku kādā neredzamā vietā.

Vides aizsardzība



Iepakojuma materiālus ir iespējams atkārtoti pārstrādāt. Lūdzu, neizmetiet iepakojumu kopā ar mājsaimniecības atkritumiem, bet gan nogādājiet to vietā, kur tiek veikta atkritumu otrreizējā pārstrāde.



Nolietotās ierīces satur noderīgus materiālus, kurus iespējams pārstrādāt un izmantot atkārtoti. Baterijas un akumulatori satur vielas, kuras nedrīkst nokļūt apkārtējā vidē. Tādēļ lūdzam utilizēt vecās ierīces, baterijas un akumulatorus ar atbilstošu savākšanas sistēmu starpniecību.

Eksploatācijas sākums

Aparāta apraksts

Izsaīņojot pārbaudiet, vai iesaiņojumā esošais saturs ir pilnīgs un nebojāts. Pārvadāšanas laikā radušos bojājumu gadījumā lūdzam par to informēt tirgotāju.

Piezīme: Ierīces un tās apkalpošanas attēli atrodas 2.lpp.

Attēls 1

WV 10

- 1 Lādētājs ar lādēšanas kabeli
- 2 **Pamataparāts**
- 3 Lādētāja kontaktligzda
- 4 Uzlādes / darba indikators
- 5 Kāja
- 6 Rokturis
- 7 Aparāta slēdzis (IESL./IZSL.)
- 8 Netīrā ūdens tvertne, izņemama
- 9 Noslēgts, netīrā ūdens tvertne
- 10 **Sūkšanas galviņa**
- 11 Atbloķēšana, sūkšanas galviņa
- 12 Uzgalis ar mazgāšanas mēlītēm
- 13 Atbloķēšana, uzgalis

WV 50 plus *

- 14 Aerosola pudelīte
- 15 Smidzināšanas svira
- 16 Mazgāšanas uzgalis
- 17 Fiksācijas gredzens
- 18 Mikrošķiedras uzlika
- 19 Logu tīrīšanas līdzekļa koncentrāts

* atkarībā no aprīkojuma

Uzmontējiet aerosola pudelīti un mazgāšanas uzgali un piepildiet ar tīrīšanas līdzekli*

* atkarībā no aprīkojuma

Mazgāšanas uzgaļa montāža

Attēls 2

- ➔ Noskrūvējiet smidzināšanas galviņu no aerosola pudelītes.
- ➔ Uzlieciat mazgāšanas uzgali uz smidzināšanas galviņas.
- ➔ Nofiksējiet mazgāšanas uzgali un smidzināšanas galviņu ar fiksācijas gredzenu.

Attēls 3

- ➔ Uz mazgāšanas uzgaļa nostipriniet mazgāšanas uzliku un nofiksējiet ar līplenti.

Aerosola pudelītes uzpilde

Attēls 4

- ➔ Iepildiet komplektā esošo koncentrātu (1 x 22 ml) aerosola pudelītē un pudelīti lēnām uzpildiet ar tīru ūdeni (kopā sanāk 250 ml tīrīšanas līdzekļa šķīduma).
- ➔ Noslēdziet pudelīti.

Uzlādēt akumulatoru

Attēls 5

- ➔ Lādētāju iespraudiet atbilstošā kontaktligzdā.
 - ➔ Iespraudiet lādēšanas kabeļa kontaktdakšu aparāta aizmugurē.
- Piezīme:** Uzlādes procesa laikā mirgo uzlādes / darba indikators. Kad akumulators ir pilnībā uzlādējies, tas deg nepārtraukti.
- ➔ Pēc pabeigta uzlādes procesa (apm. 3 h) ieteicams atvienot lādētāja kontaktdakšu un lādētāju.

Pēc darba beigšanas uzlādējiet akumulatoru.

Darba uzsākšana

Tīrīšana bez aerosola pudelītes

- ➔ Uzklājiet tīrīšanas līdzekli atbilstoši ražotāja norādēm ierastā veidā un ļaujiet nefrumiem izšķīst.

Attēls 6

- ➔ Ieslēdziet aparātu, uzlādes / darba indikators deg nepārtraukti.
 - ➔ Lai nosūktu tīrīšanas šķīdumu, velciet aparātu no augšpusē uz leju.
- Norāde:** Grūti pieejamas virsmas var nosūkt gan perpendikulāri, gan ar galviņu (ierobežotā daudzumā).

Norādes:

Ja akumulatoram ir nepietiekama jauda, uzlādes / darba indikators sāk lēnām mirgot un aparāts pēc noteikta laika izslēdzas; šādā gadījumā jāuzlādē akumulators.

Izslēdziet aparātu pēc katras notīrītās virsmas, šādi ievērojami palielinās darbības laiks uz katru uzlādes reizi.

Tīrīšana ar aerosola pudelīti un mazgāšanas uzgali*

* atkarībā no aprīkojuma

Attēls 7

- ➔ Lai uzklātu tīrīšanas līdzekli, nospiediet pudelītes smidzināšanas sviru un vienmērīgi smidziniet ar pudelīti, pēc tam notīriet netīrumus ar mazgāšanas uzliku.

Norāde: Vajadzības gadījumā uzliku izmazgājiet zem tekoša ūdens!

- Tālākā darbība ir tāda pati kā tīrot bez aerosola pudelītes.

Darbu pārtraukšana

Attēls 8

- Novietojiet aparātu uz kājas (stāvēšanas pozīcija) un izslēdziet.

Tvertnes iztukšošana darba laikā

Ja sasniegts netīrā ūdens tvertnes maks. uzpildes līmenis (atzīme), lūdzu, iztukšojiet tvertni.

- Izslēdziet ierīci.

Attēls 9

- Pavelciet netīrā ūdens tvertnes noslēgu un iztukšojiet tvertni.
- Noslēdziet netīrā ūdens tvertni.

Darba beigšana / aparāta tīršana

- Izslēdziet ierīci.

Attēls 10

- Vispirms atbrīvojiet uzgali ar mazgāšanas mēlītēm un noņemiet no sūkšanas galviņas, tad atbrīvojiet un noņemiet sūkšanas galviņu.
- Tīriet sūkšanas galviņu un uzgali ar mazgāšanas mēlītēm zem tekoša ūdens (nemazgāt mazgājamā mašīnā).

Attēls 11

Uzmanību: Pamataparāts satur elektriskas detaļas, netīriet to zem tekoša ūdens!

- Noņemiet netīrā ūdens tvertni, pagrieziet noslēgu un izvelciet ārā.
- Iztukšojiet tvertni un izskalojiet ar ūdeni. Tvertni atkal noslēdziet.
- Mazgāšanas uzliku novelciet no aerosola pudelītes un izmazgājiet zem tekoša ūdens. Mazgāšanas uzliku var mazgāt veļas mazgājamā mašīnā līdz 60°C, neizmantojot veļas mīkstinātāju.
- Ļaujiet iztīrītajam aparātam pirms salikšanas nožūt.
- Uzlādēt akumulatoru.

Aparāta uzglabāšana

- Uzglabājiet aparātu stāvus pozīcijā sausās telpās.

Traucējumu novēršana

Aerosola pudelīte nesmidzina

- Uzpildīt tīršanas līdzekli.
- Bojāts sūkņa mehānisms aerosola pudelītē, sazinieties ar tirgotāju.

Aparāts neieslēdzas

Pārbaudiet uzlādes / darba indikatoru:

- Nav signāla jeb ir lēnām mirgojošs signāls: uzlādējiet akumulatoru.
- Ja signāls mirgo ātri: sazinieties ar tirgotāju.

SVĪTRAS TĪRŠANAS LAIKĀ

- Notīriet mazgāšanas mēlīti.
- Apgrieziet otrādi augšējo mazgāšanas mēlīti, šim nolūkam pavelciet gumijas mēlīti sāņus uz āru, apgrieziet un iebīdīet atpakaļ.
- Vajadzības gadījumā nomainiet mazgāšanas mēlīti.
- Pārbaudiet, vai tiek pareizi dozēts tīršanas līdzeklis.

No ventilācijas spraugām iztek ūdens

- Iztukšojiet netīrā ūdens tvertni (maks. 100 ml tilpums).

Speciālie piederumi

Logu tīršanas līdzekļa koncentrāts (4 x 22 ml)

Pasūtījuma Nr.: 6.295-302.0

Tehniskie dati

| | | |
|----------------------------------------------------|-------|-------|
| Aizsardzības klase | IP X4 | |
| Netīrā ūdens tvertnes tilpums | 100 | ml |
| Darbības laiks, ja ir pilnībā uzlādēts akumulators | 20 | min |
| Akumulatora nominālais spriegums | 3,6 | V |
| Aparāta nominālā jauda | 12 | W |
| Tukšas akumulatora baterijas uzlādes ilgums | 3,0 | st. |
| Lādētāja nominālais spriegums | 4 | V |
| Lādētāja nominālā strāva | 600 | mA |
| Trokšņu līmenis (EN 60704-2-1) | 54 | dB(A) |
| Svars | 0,7 | kg |

Rezervētas tiesības veikt tehniskas izmaiņas!

Gerbiamas kliente,



Prieš pradėdamas naudoti įsigytą prietaisą, perskaitykite šią naudojimo instrukciją ir vadovaukitės ja. Naudojimo instrukciją išsaugokite, kad galėtumėte naudotis ja vėliau arba perduoti kitam savininkui.

Prietaisas tiekiamas dviejų skirtingų modelių.

WV 50

WV 50 plus su purkštuvu, plovimo antgaliu ir langų ploviklio koncentratu

Naudojimas pagal paskirtį

- Naudokite šį baterija maitinamą prietaisą tik butyje drėgniems ir lygiams paviršiams valyti, pavyzdžiui, langams, veidrodžiams ar plytelėms. Draudžiama prietaisu siurbti dulkes.
- Prietaisas nepritaikytas iš nukritusių butelių ant horizontalaus paviršiaus ištekėjusiems skysčiams (iki 25 ml) siurbti.
- Šį prietaisą naudokite tik su įprastiniais langų plovikliais (nenaudokite spirito, valomųjų putų).

Rekomenduojame: KÄRCHER koncentruotą langų ploviklį (žr. skyrių „Specialūs priedai“).

- Prietaisą naudokite tik su originaliais KÄRCHER priedais ir atsarginėmis dalimis.

Prietaiso naudojimas kitais tikslais laikomas naudojimu ne pagal paskirtį. Už žalą, susidariusią dėl naudojimo ne pagal paskirtį, gamintojas neatsako; visa atsakomybė tenka naudotojui.

Nurodymai dėl saugos

Sužalojimų pavojus

- Vaikai ir paaugliai prietaisą naudoti gali tik prižiūrimi suaugusiųjų.
- Į vėdinimo angas nekiškite jokių daiktų.

⚠ Pastabos dėl baterijos naudojimo

- **Trumpojo jungimo pavojus!** Į įkrovimo lizdą nekiškite laidžių daiktų (pavyzdžiui, atsuktuvų ir pan.).
- Įkrauti akumuliatorių leidžiama tik kartu patektu originaliu arba KÄRCHER aprobuotu įkrovikliu.

⚠ Pastabos dėl įkroviklio naudojimo

- Atsiradus matomiems įkroviklio ir jo kabelio gedimams, nedelsdami juos pakeiskite naujais.
- Įtampa, nurodyta prietaiso duomenų lentelėje, turi sutapti su tinklo įtampa.
- Įkroviklį naudokite ir laikykite tik sausose patalpose, kuriose temperatūra siekia nuo 5 iki 40° C.
- Niekada nelieskite kištuko šlapiomis rankomis.

⚠ Pastabos dėl baterijos atliekų tvarkymo

- Prieš perduodami prietaisą į metalo laužą, išimkite jo bateriją ir ekologiškai sutvarkykite jos atliekas!
- **Neatidarykite baterijos**, nes kyla trumpojo jungimo pavojus, be to gali išsiskirti dirginančios dujos ir edūs skysčiai.
- **Saugokite nuo stiprių saulės spindulių, karščio ir ugnies**, nes kyla sprogo pavojus.

⚠ Pastabos dėl transportavimo

- Baterija patikrinta pagal UN 3090 ir gali būti transportuojama / siunčiama.

⚠ Pastabos dėl WV 50 plus modelio

- Nenukreipkite skysčio srovės į akis.
- Nenukreipkite skysčio srovės tiesiai į daiktus, turinčias elektros dalių, pavyzdžiui, krosnių vidų.
- Prieš naudodami mikropluošto padą ant jautrių (ypač blizgių) paviršių, išbandykite jį nematomoje vietoje.

Aplinkos apsauga



Pakuotės medžiagos gali būti perdirbamos. Neišmeskite pakuočių kartu su buitinėmis atliekomis, bet atiduokite jas perdirbimui.



Naudotų prietaisų sudėtyje yra vertingų, antriniam žaliavų perdirbimui tinkamų medžiagų, todėl jie turėtų būti atiduoti perdirbimo įmonėms. Akumuliatoriuose ir baterijose yra medžiagų, kurios negali patekti į aplinką. Todėl naudotus prietaisus, baterijas ir akumuliatorius šalinkite per atitinkamą antrinų žaliavų surinkimo sistemą.

Naudojimo pradžia

Prietaiso aprašymas

Išpakuodami prietaisą patikrinkite, ar netrūksta priedų ir ar nėra pažeidimų. Jei prietaisas pažeistas gabenimo metu, praneškite apie tai pardavėjui.

Pastaba: *Paveikslus, kuriuose pavaizduotas prietaisas ir jo naudojimas, rasite 2 psl.*

Paveikslas 1

WV 50

- 1 Įkroviklis su kabeliu
- 2 **Prietaiso pagrindas**
- 3 Įkrovimo lizdas
- 4 Įkrovos lygio / darbo režimo indikatorius
- 5 Kojelė
- 6 Rankena
- 7 Prietaiso jungiklis (ĮJUNGTI/IŠJUNGTI)
- 8 Išimamas užteršto vandens bakas
- 9 Užteršto vandens bako kamštis
- 10 **Siurblio viršutinė dalis**
- 11 Siurblio viršutinė dalies fiksatorius
- 12 Antgalis su nubrauktuvu
- 13 Antgalio fiksatorius

WV 50 plus *

- 14 Purkštuvus
- 15 Purkštuvo svirtis
- 16 Plaunamasis antgalis
- 17 Fiksuojamasis žiedas
- 18 Mikropluošto padas
- 19 Koncentruotas langų ploviklis

* priklauso nuo įrangos

Sumontuokite purkštuvą ir plaunamąjį antgalį ir pripildykite valomosios priemonės *

* priklauso nuo įrangos

Plaunamojo antgalio montavimas

Paveikslas 2

- ➔ Nuo purkštuvo nusukite jo galvą.
- ➔ Ant purkštuvo galvos uždėkite plaunamąjį antgalį.
- ➔ Fiksuojamuoju žiedu pritvirtinkite plaunamąjį antgalį ant purkštuvo galvos.

Paveikslas 3

- ➔ Ant plaunamojo antgalio įtempkite plaunamąjį padą ir pritvirtinkite lipnia juosta.

Purkštuvo užpildymas

Paveikslas 4

- ➔ Supilkite kartu patiektą koncentratą (1 x 22 ml) į purkštuvą ir iš lėto užpildykite purkštuvą švariu vandeniu (iš viso susidaro 250 ml valomojo tirpalo).
- ➔ Užsukite purkštuvą.

Įkraukite akumuliatorių

Paveikslas 5

- ➔ Įjunkite kartu su prietaisu patiektą įkroviklį į įprastą elektros tinklo lizdą.
 - ➔ Įjunkite maitinimo laido kištuką į lizdą prietaiso nugarėlėje.
- Pastaba:** Įkraunant bateriją mirksi įkrovos lygio / darbo režimo indikatorius. Kai bateriją visiškai įkrauta, šis indikatorius žiba nepertraukiamai.
- ➔ Įkrovus baterijas (maždaug po 3 h), patariame atjunkite įkroviklį ir jo kištuką.

Baigę dirbti, įkraukite bateriją.

Darbo pradžia

Valymas be purkštuvo

- ➔ Vadovaudamiesi gamintojo nurodymais, įprastu būdu uždėkite valomosios priemonės ant reikiamo paviršiaus ir nuvalykite nešvarumus.

Paveikslas 6

- ➔ Įjunkite prietaisą, įkrovos lygio / darbo režimo indikatorius žiba nepertraukiamai.
- ➔ Nusiurbkite valomąjį skystį traukdami prietaisą iš viršaus į apačią.

Nurodymai: Išsieikvojant baterijai, iš lėto ima mirksėti įkrovos lygio / darbo režimo indikatorius ir po tam tikro laiko prietaisas įsijungia (ribota visuma).

Pastabos:

Išsieikvojant baterijai, iš lėto ima mirksėti įkrovos lygio / darbo režimo indikatorius ir po tam tikro laiko prietaisas įsijungia. Tokiu atveju įkraukite bateriją.

Kiekvieną kartą nuvalę reikiamą plotą, išjunkite prietaisą. Taip viena baterijos įkrova galėsite dirbti daug ilgiau.

Valymas su purkštuvu ir plaunamoju antgaliu *

* priklauso nuo įrangos

Paveikslas 7

- ➔ Norėdami užpurkšti valomosios priemonės, paspauskite purkštuvo svirtį ir tolygiai

apipurškite valomą paviršių. Po to nuvalykite nešvarumus plaunamuoju padu.

Nurodymai: Jeigu reikia, padą išskalaukite po tekančiu vandeniu!

→ Kitos pastabos dėl valymo be purkštuvo.

Darbo nutraukimas

Paveikslas 8

→ Prietaisą pastatykite ant kojėlės ir išjunkite.

Talpyklos ištuštinimas dirbant

Pasiekę didžiausią leistiną užteršto vandens bako užpildymo lygį, ištuštinkite baką.

→ Išjunkite prietaisą.

Paveikslas 9

→ Ištraukite užteršto vandens bako kamštį ir išpilkite visą skystį.

→ Uždarykite užteršto vandens baką.

Darbo pabaiga / prietaiso valymas

→ Išjunkite prietaisą.

Paveikslas 10

→ Iš pradžių atleiskite ir nuimkite nuo viršutinės siurblio dalies antgalį su nubrauktuvu, o tada atleiskite ir nuimkite viršutinę siurblio dalį.

→ Siurbimo galvą ir antgalį su nubrauktuvu plaukite po tekančiu vandeniu (nedėkite į plovimo mašiną).

Paveikslas 11

Dėmesio: Pagrindinėje prietaiso dalyje yra elektros dalių, todėl neplaukite jos tekančio vandens srove!

→ Nuimkite užteršto vandens baką ir pasukite bei ištraukite kamštį.

→ Ištuštinkite baką ir išskalaukite jį vandeniu. Vėl užkimškite baką.

→ Plovimo padą nutraukite nuo purkštuvo ir išplaukite po tekančiu vandeniu. Plovimo padą galima skalbti skalbimo mašinoje iki 60°C temperatūros, tačiau nenaudokite skalbinių minkštiklių.

→ Prieš surinkdami išvalytą prietaisą, palaukite, kol jis išdžius.

→ Akumuliatoriaus įkrovimas.

Prietaiso laikymas

→ Prietaisą laikykite pastatytą sausoje patalpoje.

Pagalba atsiradus gedimams

Purkštuvus nepurškia

→ Pripildykite valymo priemonių.

→ Sugedusi purkštuvo pompa, kreipkitės į pardavėją.

Prietaisas neįsijungia

Patikrinkite įkrovos lygio / darbo režimo indikatorius:

→ visai nežiba arba iš lėto mirkčioja: įkraukite bateriją.

→ Jei mirksi dažnai: kreipkitės į pardavėją.

Nevalius lieka dryžiai

→ Išvalykite nubrauktuvą.

→ Patraukite į išorę šoninę gumos juosta, apsuokite ir vėl įkiškite nubrauktuvą.

→ Jei reikia, pakeiskite nubrauktuvą.

→ Patikrinkite valomosios priemonės dozavimą.

Iš vėdinimo angų teka vanduo

→ Ištuštinkite užteršto vandens baką (iki 100 ml).

Specialūs priedai

Koncentruotas langų ploviklis (4 x 22 ml)
Užsakymo Nr. 6.295-302.0

Techniniai duomenys

| | | |
|-----------------------------------------------------|-------|-------|
| Saugiklio rūšis | IP X4 | |
| Užteršto vandens bako talpa | 100 | ml |
| Darbo trukmė su visiškai įkrauta baterija | 20 | min |
| Akumuliatoriaus nominalioji įtampa | 3,6 | V |
| Prietaiso nominalioji galia | 12 | W |
| Pilnai išsikrovusio akumuliatoriaus įkrovimo laikas | 3,0 | h |
| Prietaiso nominalioji įtampa | 4 | V |
| Prietaiso nominalioji srovė | 600 | mA |
| Triukšmo lygis (EN 60704-2-1) | 54 | dB(A) |
| Masė | 0,7 | kg |

Gamintojas pasilieka teisę keisti techninius duomenis!

Шановний покупець!



Перед використанням пристрою прочитайте цю інструкцію з експлуатації і дотримуйтесь неї. Збережіть цю інструкцію з експлуатації для пізнішого використання чи для наступних власників.

Пристрій постачається в двох варіантах виконання.

WV 50

WV 50 plus разом із балоном розпилювача з насадкою й концентрованим засобом для мийки вікон

Правильне застосування

- Використовувати з приводом від акумулятора винятково в особистих цілях, для чищення змочених гладких поверхонь, таких як вікна, дзеркала або кахельна плитка. Пристрій не може всмоктувати пил.
 - Пристрій непридатний для всмоктування великої кількості рідини з горизонтальних поверхонь, наприклад, рідини, що виллилася з перекинутої склянки (максимально 25 мл).
 - Використовувати цей пристрій тільки разом зі звичайними засобами для чищення вікон (не використовувати мийні засоби на спиртовій основі й пінливі мийні засоби).
- Ми рекомендуємо:** Концентрований засіб для чищення вікон фірми KARCHER (див. главу "Спеціальні приналежності").
- Пристрій слід застосовувати тільки з приналежностями та запасними частинами, що допущені для використання фірмою KARCHER.

Будь-яке інше застосування вважається неправильним. Виробник не несе відповідальності за збитки, завдані неправильним застосуванням, ці збитки бере на себе лише користувач.

Правила безпеки

Небезпека травмування

- Дітям та підліткам слід користуватися приладом лише під наглядом дорослих.
- Не вставляти ніякі предмети у вентиляційні щілини.

⚠ **Вказівки щодо акумулятора**

- **Коротке замикання!** Не вставляти токопровідні предмети (напр., викрутка або подібне) у гніздо зарядки.
- Заряджати акумулятор дозволяється лише за допомогою оригінального зарядного пристрою, що входить в комплект, чи зарядного пристрою, допущеного фірмою KARCHER.

⚠ **Вказівки щодо зарядного пристрою**

- У випадку явного пошкодження кабелю зарядного пристрою треба негайно замінити деталь на оригінальну.
- Зазначена напруга на заводській табличці повинна збігатися з напругою у розетці.
- Використовувати та зберігати зарядний пристрій тільки в сухих приміщеннях при температурі навколишнього середовища 5 - > 40 °C.
- Ніколи не торкайтесь мережного штекеру вологими руками.

⚠ **Вказівки щодо утилізації акумуляторів**

- Перед відправленням пристрою на брукт необхідно зняти вбудований акумулятор і утилізувати його без шкоди для навколишнього середовища!
- **Не розкривайте акумулятор**, того, можуть виділитися дратівні пари або агресивні рідини.
- **Не піддавайте акумулятор сильному сонячному впливу, розігріву або впливу вогню**, існує небезпека вибуху.

⚠ **Вказівки щодо транспортування**

- Акумулятор протестований відповідно до UN 3090 і може бути транспортований/відправлений.

⚠ **Вказівки щодо WV 50 plus**

- Не направляйте струмінь в очі.
- Не направляйте струмінь прямо на обладнання, що містить електричні конструктивні елементи, наприклад, на внутрішні поверхні печей.
- Перед використанням на чутливих (блискучих) поверхнях перевірте мікрОВОЛОКОННУ серветку для протирання на невидимих ділянках.

Захист навколишнього середовища



Матеріали упаковки піддаються переробці для повторного використання. Будь ласка, не викидайте пакувальні матеріали разом із домашнім сміттям, віддайте їх для повторного використання..



Старі пристрої містять цінні матеріали, які можна віддати на переробку. Батареї та акумулятори містять речовини, які не повинні потрапляти у довкілля. Утилізуйте, будь ласка, старі пристрої, батареї та акумулятори через відповідні системи збору відходів.

Введення в експлуатацію

Опис пристрою

При розпакуванні перевірте вміст упаковки на наявність додаткового обладнання чи пошкоджень. У випадку пошкоджень при транспортуванні повідомте про це своєму продавцю.

Примітка: Зображення пристрою та його експлуатації знаходяться на сторінці 2.

Малюнок 1

WV 50

- 1 Зрядний пристрій з кабелем
- 2 **Базовий пристрій**
- 3 Гніздо зарядки
- 4 Індикатор зарядки / режиму роботи
- 5 Ніжка
- 6 Ручка
- 7 Вимикач
- 8 Резервуар для брудної води, знімний
- 9 Кришка, резервуар для брудної води
- 10 **Головка всмоктування**
- 11 Розблокування, головка всмоктування
- 12 Насадка зі щітками
- 13 Розблокування, насадка

WV 50 plus *

- 14 Балон розпилювача
- 15 Розпилювальна ручка
- 16 Насадка для протирання
- 17 Фіксуюче кільце
- 18 МікрОВОлоконна серветка для протирання
- 19 Концентрований засіб для миття вікон

* в залежності від оснащення

Зібрати балон розпилювача та насадку для миття та заповнити чистячим засобом*

* в залежності від оснащення

Установка насадки для протирання

Малюнок 2

- ➔ Відкрити розпилювальну голівку з балона розпилювача.
- ➔ Насадити на розпилювальну голівку насадку для протирання.
- ➔ Зафіксувати насадку для протирання та розпилювальну голівку за допомогою фіксуючого кільця.

Малюнок 3

- ➔ Натягнути серветку для протирання на насадку та зафіксувати її стрічкою-липучкою.

Заповнення балона розпилювача

Малюнок 4

- ➔ Залийте в балон розпилювача концентрат, що входить у комплект, (1 x 22 мол), і обережно долийте чисту воду (щоб одержати 250 мол розчину чистячого засобу).
- ➔ Закрийте балон.

Зарядка акумулятора

Малюнок 5

- ➔ Під'єднайте зарядний пристрій до відповідної розетки.
- ➔ Вставте штекерний роз'єм від зарядного кабелю в задню стінку пристрою.
Примітка: Під час процесу зарядки мигає індикатор зарядки / режиму роботи Після повної зарядки акумулятора індикатор горить неперервно
- ➔ Після завершення зарядки (приблизно через 3 години) рекомендується виймати зарядний кабель і зарядний пристрій з гнізда.

Після закінчення роботи підзарядить акумулятор.

Приступити до роботи

Очищення без балона розпилювача

- ➔ Нанесіть чистячий засіб звичайним способом відповідно до даних виробника і розчиніть бруд.

Малюнок 6

- Включить пристрій, індикатор зарядки / режиму роботи горить постійно.
- Для відсмоктування чистячої рідини проведіть проведіть пристроєм зверху вниз.

Примітка: Важкодоступні поверхні можна очистити як в поперечному напрямку, так і догори дном (обмежена кількість).

Примітка:

При розрядці акумулятора індикатор зарядки / режиму роботи починає повільно мигати, і через якийсь час пристрій вимикається. В цьому випадку зарядіть акумулятор.

Після кожної очищеної поверхні виключати пристрій, тим самим помітно збільшиться час його роботи в межах однієї зарядки акумулятора.

Очищення з використанням балона розпилювача та насадки для протирання*

* в залежності від оснащення

Малюнок 7

- Для нанесення чистячого засобу натисніть розпилювальну ручку балона та рівномірно нанесіть засіб на поверхню, після чого зітріть бруд з допомогою серветки для протирання.

Примітка: Накладку при необхідності промити під проточною водою.

- Інший спосіб дій, відмінний від очищення без балона розпилювача.

Призупинення роботи

Малюнок 8

- Поставте пристрій на ніжку (паркувальне положення) та вимкніть.

Під час роботи спорожнити резервуар

Якщо рівень брудної води в резервуарі досяг максимального рівня (відмітка), злийте воду.

- Виключіть пристрій.

Малюнок 9

- Зніміть кришку з резервуара для брудної води та злийте воду.
- Закрийте резервуар для брудної води

Закінчення роботи / очищення пристрою

- Виключіть пристрій.

Малюнок 10

- Спочатку від'єднайте насадку зі щітками та зніміть зі всмоктувальної голівки, після цього від'єднайте та зніміть всмоктувальну голівку.
- Промийте всмоктуючу голівку та насадку зі щітками під проточною водою (не призначено для миючих машин).

Малюнок 11

Увага: Базовий пристрій має електричні конструктивні елементи, тому його не можна мити під проточною водою!

- Зніміть резервуар із брудною водою, відкрутите й зніміть кришку.
- Спорожните резервуар та прополощіть його водою. Знову закрийте резервуар.
- Витягти серветку для протирання із балона розпилювача та промити під проточною водою. Серветку для протирання можна прати в пральній машині при температурному режимі до 60°C, без використання засобу для полоскання.
- Перед зборкою очищеного пристрою дайте йому просохнути.
- Зарядіть акумулятор.

Зберігати пристрій

- Прилад зберігайте у вертикальному положенні в сухих приміщеннях.

Усунення несправностей

Балон розпилювача не розпиляє

- Залийте миючий засіб.
- Насосний механізм у балоні несправний, зверніться до торговельної організації, що продала вам пристрій.

Пристрій не працює.

Перевірте індикатор зарядки / режиму роботи:

- Відсутність сигналу або повільно мигає сигнал Акумулятор заряджається.
- Швидко мигає сигнал: Зверніться до торговельної організації, що продала вам пристрій.

Смуги при чищенні

- Очистить щітки.
- Переверніть верхню щітку, для цього висуньте гумову крайку вбік, переверніть і знову вставте.
- При необхідності замініть щітку.
- Перевірте дозування чистячого засобу

З вентиляційних щілин сочиться вода

- Спорожніть резервуар для брудної води (ємність максимально 100 мл).

Спеціальне допоміжне обладнання

Концентрований засіб для чищення вікон

(4 x 22 мл)

№ замовлення:

6.295-302.0

Технічні дані

| | | |
|-------------------------------------------|-------|-------|
| Ступінь захисту | IP X4 | |
| Обсяг резервуара для брудної води | 100 | мл |
| Час роботи при повній зарядці акумулятора | 20 | мін |
| Номінальна напруга акумулятора | 3,6 | V |
| Номінальна потужність пристрою | 12 | Вт |
| Час зарядки порожнього акумулятора | 3,0 | г |
| Номінальна напруга зарядного пристрою | 4 | V |
| Номінальний струм зарядного пристрою | 600 | мА |
| Рівень звукового тиску (EN 60704-2-1) | 54 | дБ(А) |
| Вага | 0,7 | кг |

Можливі зміни у конструкції пристрою!

المساعدة عند حدوث أعطال

زجاجة الرش لا تقوم بالرش

- ← يتم تعبئة سائل التنظيف
- ← في حالة تعطل آلة الضخ في زجاجة الرش يجب الاتصال بالوكيل التجاري

الجهاز لا يعمل

:التشغيل /ين الشحن يتم التحقق من مب

- ← لا توجد إشارة أو الإشارة
- يتم: تصدق وميض بطى
- شحن البطارية

- ← وميض عندما تصدر الإشارة
- يجب الاتصال: سريع
- بالوكيل التجاري

تظهر خطوط مع التنظيف

- ← يتم تنظيف شفرات المسح
- ← تُقلب شفرة المسح العلوية وللقيام بذلك يتم سحب ارج ثم الشفرة المطاطية جانباً نحو الخ
- تُقلب ويتم إدخالها في موضعها مرة أخرى
- ← يتم استبدال شفرة المسح بأخرى جديدة عند الحاجة
- ← يتم التحقق من جرعة سائل التنظيف

المياه تخرج من فتحات التهوية

(الحد) يتم تفريغ خزان المياه القذرة (مليالتر 100 الأقصى للمحتوى).

ملحقات خاصة

(مليالتر 22 × 4) مركز تنظيف الزجاج
رقم الطلب: 6.295-302.0

البيانات الفنية

| نوع الحماية | IP X4 |
|------------------------------------------|-------------------|
| حجم خزان المياه القذرة | 100 مليالتر |
| مدة تشغيل الجهاز مع الشحن التام للبطارية | 20 دقيقة |
| الجهد الاسمي للبطارية | 3,6 فولت |
| القدرة الاسمية للجهاز | 12 واط |
| مدة شحن البطارية رغبة الفنا | 3,0 ساعات |
| الجهد الاسمي للشاحن | 4 فولت |
| التيار الاسمي للشاحن | 600 مللي أمبير |
| مستوى ضغط الصوت (EN 60704-2-1) | 54 ديسيبل (أمبير) |
| الوزن | 0,7 كيلوجرام |

!حقوق إدخال تعديلات فنية محفوظة

← وتتم باقي الخطوات كما هو الحال عند التنظيف بدون استخدام زجاجة الرش

قطع العمل

صورة 8

- ← يتم إيقاف الجهاز على قدم التثبيت ثم يتم إيقاف (وضع الإيقاف) التشغيل.

تفريغ الوعاء أثناء العمل

- على (العلامة) إذا وصل ارتفاع التعبئة مياه القذرة للحد الأقصى، يجب خزان ال تفريغ الخزان
- ← يتم إيقاف تشغيل الجهاز

صورة 9

- ← يُسحب غالق خزان المياه القذرة ويتم تفريغ الخزان.
- ← يُغلق خزان المياه القذرة

تنظيف الجهاز / إنهاء التشغيل

- ← يتم إيقاف تشغيل الجهاز

صورة 10

- ← أولاً يتم إعتاق الغطاء بشفرات المسح ويُخلع من رأس الشفط، ثم يتم إعتاق الرأس وخلعها
- ← تُنظف رأس الشفط والغطاء بشفرات المسح لا تناسب غسالة) بالماء الجاري (الصحن).

صورة 11

يحتوي الجهاز الأساسي على: تبييه مكونات كهربائية، لذا يجب ألا يتم تنظيفه بالماء الجاري

- ← يتم فك خزان المياه القذرة ويُدار الغالق ثم ب. للخارج يُسحب
- ← يُغلق الخزان مرة يُفرغ الخزان ويُغسل بالماء أخرى
- ← تُسحب قطعة المسح من زجاجة الرش وتُغسل يمكن غسل قطعة بالماء الجاري المسح في الغسالة حتى درجة حرارة مئوية، بدون استخدام 60° تصل إلى منعم الملابس
- ← يُترك الجهاز الذي تم تنظيفه ليُجف قبل القيام بعبئته
- ← يتم شحن البطارية

حفظ الجهاز

- يتم تخزين الجهاز في أماكن جافة في الوضع القائم.

التشغيل

وصف الجهاز

عند فك الغلاف تحقق من عدم نقص في حالة حدوث الملحقات أو وجود تلفيات تلفيات نقل رجاء قم بإخبار الوكيل اشتريته منه التجاري الذي توجد الصور الإيضاحية الخاصة: إرشاد 2. بالجهاز وطريقة استعماله بصفحة

صورة 1

WV 50 الموديل

1. شاحن بسلك
2. الجهاز الأساسي
3. مقبض الشحن
4. التشغيل /مبين الشحن
5. قدم تثبيت
6. مقبض

7. (إيقاف/تشغيل) مفتاح الجهاز
8. خزان المياه القذرة، قابل للفك
9. رة غالق خزان المياه القذ
10. رأس الشفط

11. أداة إعتاق رأس الشفط

12. غطاء بشفرات مسح

13. أداة إعتاق الغطاء

* WV 50 plus الموديل

14. زجاجة رش
 15. ذراع الرش
 16. غطاء المسح
 17. قطعة تثبيت
 18. قطعة المسح دقيقة الأنسجة
 19. مركز تنظيف الزجاج
- تبعاً للتجهيز *

تركيب زجاجة الرش وغطاء المسح مع

*تعبئة سائل التنظيف

لتجهيز تيعال *

تركيب غطاء المسح

صورة 2

- ثُفك رأس الرشاش عن زجاجة الرش
- ← يُركب غطاء المسح على رأس الرشاش
- ← يتم تأمين غطاء المسح ورأس الرشاش بواسطة قطعة تثبيت

صورة 3

- ← تُشد قطعة المسح على غطاء المسح وتثبت بشريط فالكرو

تعبئة زجاجة الرش

وردة ص 4

- ← لجهاز يتم تعبئة المركز المصاحب ل في زجاجة الرش ثم (ملليتر 22 × 1) الناتج) تستكمل تعبئة الزجاجة بماء نقي ببطء

ملليتر من محلول سائل 250 يعادل (التنظيف).
← تُغلق الزجاجة

شحن البطارية

صورة 5

- ← يتم إدخال الشاحن في مقبض مناسب
- ← يتم إدخال قابس سلك الشاحن في أثناء: بإرشاد. الجهة الخلفية من الجهاز /عملية الشحن يوضع مابين الشحن وعندما تكون البطارية. التشغيل تامة الشحن يضيء المبين بضوء مستمر

- ← يُصح بخلع قابس الشاحن والشاحن بعد انتهاء (ساعات 3 حوالي) عملية الشحن

بعد انتهاء العمل يُعاد شحن البطارية

البدء في العمل

لرش التنظيف بدون استخدام زجاجة ا

- ← يُوزع سائل التنظيف وفقاً لتعليمات الشركة المنتجة بالطريقة التقليدية وتُفك القاذورات

صورة 6

- ← يتم تشغيل الجهاز، فيضيء مابين الشحن باستمرار / التشغيل
- ← لشفط سائل التنظيف يُسحب الجهاز من أعلى يمكن تنظيف: إرشاد. إلى أسفل الأسطح التي يصعب الوصول إليها (بكمية محدودة) قيا أو رأسياً سواء أف

إرشادات:

- عندما تضعف البطارية يبدأ مابين غلق الشحن في الوميض ببطء وي / التشغيل الجهاز بعد فترة محددة، في هذه الحالة يتم شحن البطارية

- تم إيقاف تشغيل الجهاز بعد الانتهاء من أي تنظيف أي سطح، مما يزيد من مدة تشغيل كل مرة يتم فيها الجهاز بشكل واضح مع شحن البطارية

التنظيف باستخدام زجاجة الرش وغطاء

*المسح

تبعاً للتجهيز *

صورة 7

- ← لتوزيع سائل التنظيف يُضغط على ذراع زجاجة الرش ويتم رش السطح بكمية متساوية، وبعد ذلك تُفك القاذورات باستخدام قطعة المسح غسل قطعة تبعاً للاجاجة يتم: إرشاد! المسح بالماء الجاري

عزيزي العميل

لأول الجهاز استخدام قبل
لدليل بقراءة قم مرة
في ابدأ ثم هذا التشغيل



بدليل احتفظ بذلك بعد مع التعامل
أو لاحق وقت في لاستخدامه هذا التشغيل
يخافك قد الذي للمالك لتقدمه
يأتي الجهاز في موديلين مختلفين

WV 50 الموديل

شامل زجاجة رش وغطاء مسح WV 50 plus
ومركز تنظيف الزجاج

الاستخدام المطابق للتعليمات

- استخدم هذا الجهاز الذي يعمل بالبطارية
للأغراض الخاصة فقط في تنظيف
الأسطح الملساء والرطوبة مثل النوافذ أو
ويحظر استخدامه في شطف المرايا أو البلاط
الأتربة.
- ات أكبر لا يتناسب الجهاز مع شطف كمي
من السوائل من الأسطح الأفقية كשطف
ملليـلتر (25) الماء من كوب محطم مثلاً
(بحد أقصى
- لا تستخدم هذا الجهاز إلا مع سوانل
لا تستخدم) تنظيف الزجاج التقليدية
:ينصح باستخدام (السيرتو أو منظف رغوة
مركز تنظيف الزجاج الذي تنتجه شركة
Kärcher ("خاصة ملحقات" انظر فصل)
- لا تستخدم هذا الجهاز إلا مع الملحقات وقطع الغيار
Kärcher. المصروح بها من قبل شركة

ولا وأي استخدام آخر يتعد ذلك يعد مخالفاً للقواعد
تعتبر الشركة المنتجة مسؤولة عن
التلفيات التي قد تنتج عن ذلك حيث
تقع المخاطرة على المستخدم دون غيره

إرشادات السلامة

خطر حدوث إصابة

- لا تسمح للأطفال وصغار السن
بالتعامل مع الجهاز إلا تحت المراقبة
- يحظر إدخال أي شيء في فتحة التهوية
- ▲ إرشادات خاصة بالبطارية
- يجب ألا يتم إدخال أي خطر قصر الدائرة
مفك البراغي وما (مثل) مواد موصلة
في مقبس الشحن (شابه ذلك

■ طارية إلا باستخدام لا يُسمح بشحن الب
الشاحن الأصلي للمصاحب للجهاز أو أجهزة
Kärcher الشحن التي تسمح شركة
باستخدامها

▲ إرشادات خاصة بالشاحن

- يجب استبدال الشاحن وسلك الشاحن
بقطع أصلية فور ملاحظة أي تلفيات
- يجب أن تتطابق بيانات الجهد المدونة
على لوحة الصنع مع جهد مصدر التيار
- استخدم الشاحن ولا يحفظ إلا في أماكن جاف
40° إلى 5 تتراوح درجة حرارتها بين
مئوية

■ يجب ألا يتم الإمساك بقابس الوصل
باليدي المبالغة نهائياً

▲ إرشادات للتخلص من البطاريات

- قبل التخلص من الجهاز يجب فك
البطاريات منه والتخلص منها بأسلوب
يتوافق مع البيئة
- ثمة خطورة مع تقوم بفتح البطاريات لا
حدث قصر في الدائرة، علاوة على احتمال
تصاعد أبخرة مؤيجه أو سوانل حارقة

■ يجب ألا يتم تعريض البطاريات لأشعة
فتحة، الشمس القوية أو الحرارة أو اللهب
خطر حدوث انفجار

▲ إرشادات خاصة بالنقل

■ UN 3090 اسم اختبار البطارية وفقاً لـ
إرسالها/ ويُسمح بنقلها

▲ WV 50 plus إرشادات خاصة بالموديل

- يجب ألا يصل الرشاش الموجه إلى
العين
- يجب ألا يتم توجيه الرشاش الموجه مباشرة على
الأجهزة التي تحتوي على أجزاء كهربائية كالحيز
الداخلي للأفران مثلاً
- قبل استعمال الجهاز مع الأسطح الحساسة
يتم اختبار قطعة (ة للمعان شديد)
المسح دقيقة الأنسجة في موضع غير
ملحوظ

حماية البيئة

- مواد التغليف قابلة للتدوير
رجاء لا تترك وإعادة الاستخدام
بالغلاف في القمامة المنزلية بل
قم بإعادة تدويره والانفاج به مرة
أخرى
- تحتوي الأجهزة القديمة على مواد
تدوير قيمة قابلة لإعا
والاستخدام والتي يجب الاستفادة
لذا رجاء قم بالتخلص من منها
الأجهزة القديمة بما يتوافق مع نظم
التجميع المناسبة



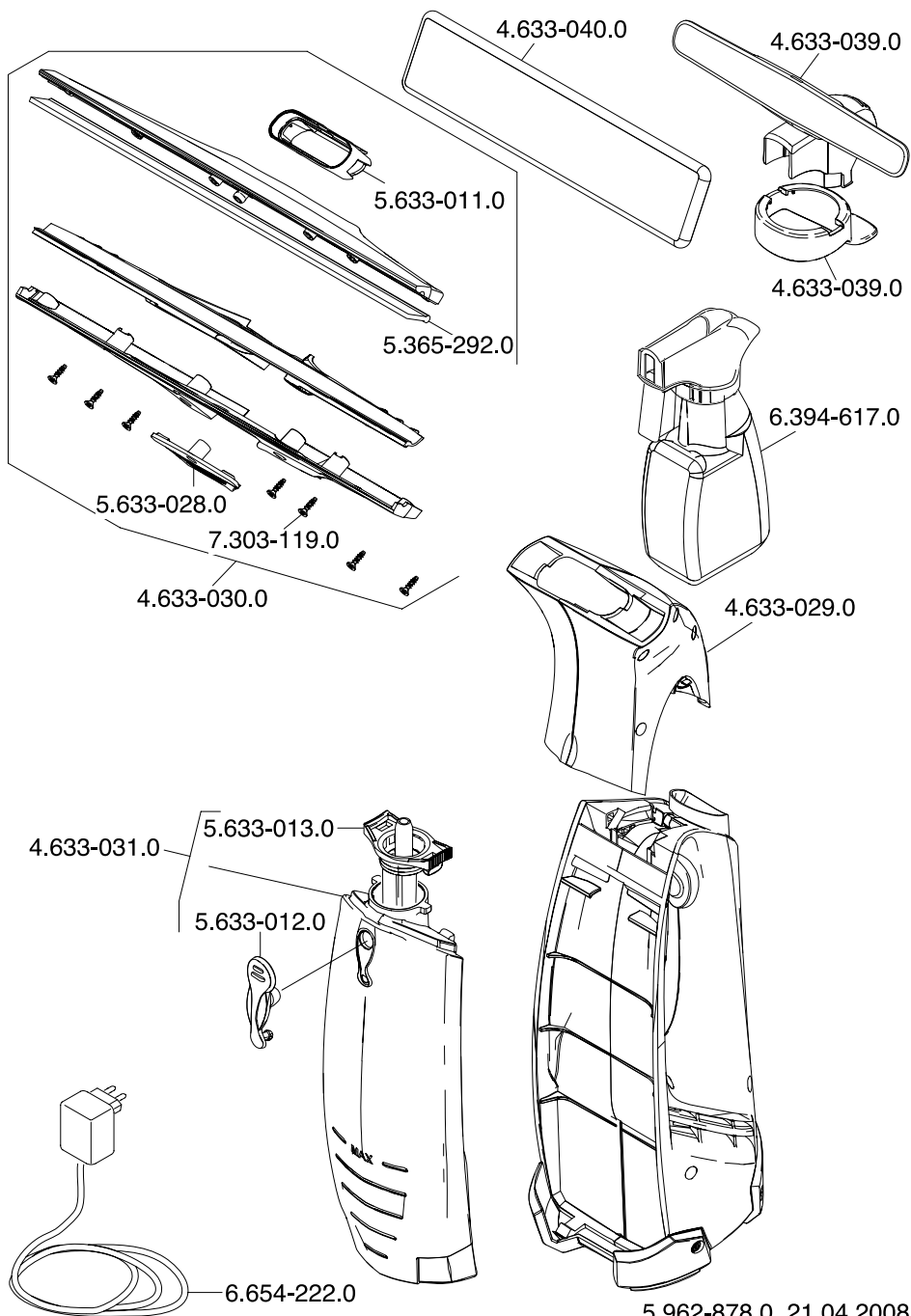

5.962-878.0 21.04.2008

A

Alfred Kärcher Ges.m.b.H.
Lichtblaustraße 7
1220 Wien
☎ (01) 25 06 00

AUS

Kärcher Pty. Ltd.
40 Koornang Road
Scoresby VIC 3179
☎ (03) 9765 - 2300

B / LUX

Kärcher N.V.
Industrieweg 12
2320 Hoogstraten
☎ 0900 - 33 444 33

BR

Kärcher Indústria e Comércio Ltda.
Av. Prof. Benedito Montenegro 419
CEP 13.140-000 - Paulínia - SP
☎ 0800 17 61 11

CH

Kärcher AG
Industriestraße 16
8108 Dällikon
☎ 0844 850 863

CZ

Kärcher spol. s.r.o.
Za Mototechnou 1114/4
155 00 Praha 5 - Stodůlky
☎ (02) 3552-1665

D

Alfred Kärcher GmbH & Co. KG
Service-Center Gissigheim
Im Gewerbegebiet 2
97953 Königheim-Gissigheim
☎ (07195) 903 20 65

DK

Kärcher Rengøringsystemer A/S
Gejlhøvegård 5
6000 Kolding
☎ 70 20 66 67

E

Kärcher S.A.
Pol. Industrial Font del Radium
Calle Doctor Trueta 6-7
08400 Granollers (Barcelona)
☎ 902 17 00 68

F

Kärcher S.A.S.
5 Avenue des Coquelicots
Z.A. des Petits Carreaux
94865 Bonneuil-sur-Marne
☎ (01) 43 99 67 70

FIN

Kärcher OY
Yrittäjätie 17
01800 Klaukkala
☎ 0207 413 600

GR

Kärcher Cleaning Systems A.E.
31-33, Nikitara & Konstantinoupoleos str.
13671 Acharnes
☎ 210 - 23 16 153

GB

Kärcher(UK) Limited
Kärcher House
Beaumont Road
Banbury
Oxon, OX16 1TB
☎ 01295 752200

H

Kärcher Hungária Kft
Tormásrét ut. 2.
2051 Biatorbágy
☎ (023) 530-640

HK

Kärcher Limited
Unit 10, 17/F.
APEC Plaza
49 Hoi Yuen Road
Kwun Tong, Kowloon
☎ (02) 357-5863

I

Kärcher S.p.A.
Via A. Vespucci 19
21013 Gallarate (VA)
☎ 848 - 99 88 77

IRL

Kärcher Limited (Ireland)
12 Willow Business Park
Nangor Road
Clondalkin
Dublin 12
☎ (01) 409 77 77

KOR

Kärcher Co. Ltd. (South Korea)
Youngjae B/D, 50-1, 51-1
Sansoo-dong, Mapo-ku
Seoul 121-060
☎ 032-465-8000

MAL

Kärcher Cleaning Systems Sdn. Bhd.
No. 8, Jalan Serindit 2
Bandar Puchong Jaya
47100 Puchong, Selangor
☎ (03) 5882 1148

N

Kärcher AS
Stanseveien 31
0976 Oslo
☎ 24 17 77 00

NL

Kärcher BV
Postbus 474
4870 AL Etten-Leur
☎ 0900-33 444 33

NZ

Kärcher Limited
12 Ron Driver Place
East Tamaki, Auckland
☎ (09) 274-4603

PRC

Kärcher Cleaning Systems Co., Ltd.
Part B, Building 30,
No. 390 Ai Du Road
Shanghai Waigaoqiao 200131
☎ (021) 5046-3579

P

Neoparts Com. e Ind. Automóvel, Lda.
Largo Vitorino Damásio. 10
1200 Lisboa
☎ (21) 395 0040

PL

Kärcher Sp. z o.o.
Ul. Stawowa 140
31-346 Kraków
☎ (012) 6397-222

RUS

Kärcher Ltd.
Vienna House
Strastnoi Blv. 16
107031 Moscow
☎ 095-933 87 48

S

Kärcher AB
Tagenevägen 31
42502 Hisings-Kärä
☎ (031) 577-300

SGP

Kärcher Asia Pacific Pte. Ltd.
5 Toh Guan Road East
#01-00 Freight Links Express Distripark
Singapore 608831
☎ 6897-1811

TR

Kärcher Servis Ticaret A.S.
9 Eylül Mahallesi
307 Sokak No. 6
Gaziemir / Izmir
☎ (0232) 252-0708

TWN

Kärcher Limited
5F/6. No.7
Wu-Chuan 1st Rd
Wu-Ku Industrial Zone
Taipei County
☎ (02) 2299-9626

UA

Kärcher Ukraine
Kilzeva doroga, 9
03191, Kyiv
☎ (044) 5947575

UAE

Kärcher FZE
Jebel Ali Free Zone
RA 8, XB 1, Jebel Ali, Dubai
☎ (04) 8836-776

ZA

Kärcher (Pty.) Limited
144 Kuschke Street
Meadowdale
Edenvale 1614
☎ (011) 574-5360

02/2008



www.kaercher.com