

SONY

4-419-606-51(2)

DSC-HX20V/HX30/HX30V

Digital Still Camera / Instruction Manual	GB
Appareil photo numérique / Mode d'emploi	FR
Fotocamera digitale / Istruzioni per l'uso	IT
Cámara fotografía digital / Manual de instrucciones	ES
Câmara fotográfica digital / Manual de instruções	PT
Digitale Fotokamera / Gebrauchsanleitung	DE
Digitale camera / Gebruiksaanwijzing	NL
Cyfrowy aparat fotograficzny / Instrukcja obsługi	PL
Digitální fotoaparát / Návod k obsluze	CZ
Digitális fényképezőgép / Használati útmutató	HU
Digitálny fotoaparát / Návod na používanie	SK
Digital stillbildskamera / Handledning	SE
Digitaaliekamera / Käyttöopas	FI
Digitalt stillkamera / Bruksanvisning	NO
Digitalt stillbilledkamera / Betjeningsvejledning	DK
Digitalni fotoaparát / Priručnik za upotrebu	HR
Aparat foto digital / Manual de instrucțiuni	RO
Dijital Fotoğraf Makinesi / Kullanma Kılavuzu	TR
Ψηφιακή φωτογραφική μηχανή / Εγχειρίδιο οδηγιών	GR



Cyber-shot



Learning more about the camera (“Cyber-shot User Guide”)



“Cyber-shot User Guide” is an on-line manual. Refer to it for in-depth instructions on the many functions of the camera.

- ① Access the Sony support page.
<http://www.sony.net/SonyInfo/Support/>
- ② Select your country or region.
- ③ Search for the model name of your camera within the support page.
 - Check the model name on the bottom of your camera.

Checking the supplied items

The number in parentheses indicates the number of pieces.

- Camera (1)
- Rechargeable battery pack NP-BG1 (1)/Battery case (1)
- Micro USB cable (1)
- AC Adaptor AC-UB10/UB10B (1)
- Power cord (mains lead) (not supplied in the USA and Canada) (1)
- Wrist strap (1)
- Instruction Manual (this manual) (1)

Owner's Record

The model and serial numbers are located on the bottom. Record the serial number in the space provided below. Refer to these numbers whenever you call your Sony dealer regarding this product.

Model No. DSC-HX20V/DSC-HX30/DSC-HX30V

Serial No. _____

Model No. AC-UB10/AC-UB10B

Serial No. _____

GB

WARNING

To reduce fire or shock hazard, do not expose the unit to rain or moisture.

IMPORTANT SAFETY INSTRUCTIONS -SAVE THESE INSTRUCTIONS

DANGER

TO REDUCE THE RISK OF FIRE OR ELECTRIC SHOCK, CAREFULLY FOLLOW THESE INSTRUCTIONS

If the shape of the plug does not fit the power outlet, use an attachment plug adaptor of the proper configuration for the power outlet.

CAUTION

Battery pack

If the battery pack is mishandled, the battery pack can burst, cause a fire or even chemical burns. Observe the following cautions.

- Do not disassemble.
- Do not crush and do not expose the battery pack to any shock or force such as hammering, dropping or stepping on it.
- Do not short circuit and do not allow metal objects to come into contact with the battery terminals.
- Do not expose to high temperature above 60°C (140°F) such as in direct sunlight or in a car parked in the sun.
- Do not incinerate or dispose of in fire.
- Do not handle damaged or leaking lithium ion batteries.

- Be sure to charge the battery pack using a genuine Sony battery charger or a device that can charge the battery pack.
- Keep the battery pack out of the reach of small children.
- Keep the battery pack dry.
- Replace only with the same or equivalent type recommended by Sony.
- Dispose of used battery packs promptly as described in the instructions.

AC Adaptor

Connect the AC Adaptor to the nearest wall outlet (wall socket).

If some trouble occurs while using the AC Adaptor, immediately shut off the power by disconnecting the plug from the wall outlet (wall socket).

The power cord (mains lead), if supplied, is designed specifically for use with this camera only, and should not be used with other electrical equipment.

For Customers in the U.S.A. and Canada

RECYCLING LITHIUM-ION BATTERIES

Lithium-Ion batteries are recyclable.

You can help preserve our environment by returning your used rechargeable batteries to the collection and recycling location nearest you.

For more information regarding recycling of rechargeable batteries, call toll free

1-800-822-8837, or visit <http://www.rbrc.org/>



Caution: Do not handle damaged or leaking Lithium-Ion batteries.

Battery pack

This device complies with Part 15 of the FCC Rules. Operation is subject to the following two conditions:

(1) This device may not cause harmful interference, and (2) this device must accept any interference received, including interference that may cause undesired operation.

This Class B digital apparatus complies with Canadian ICES-003.

For Customers in the U.S.A.

UL is an internationally recognized safety organization.
The UL Mark on the product means it has been UL Listed.

If you have any questions about this product, you may call:

Sony Customer Information Center
1-800-222-SONY (7669).

The number below is for the FCC related matters only.

Regulatory Information

Declaration of Conformity

Trade Name: SONY
Model No.: DSC-HX20V, DSC-HX30V
Responsible Party: Sony Electronics Inc.
Address: 16530 Via Esprillo,
San Diego, CA 92127 U.S.A.
Telephone No.: 858-942-2230

This device complies with Part15 of the FCC Rules. Operation is subject to the following two conditions: (1) This device may not cause harmful interference, and (2) this device must accept any interference received, including interference that may cause undesired operation.

This equipment must not be co-located or operated in conjunction with any other antenna or transmitter.

The available scientific evidence does not show that any health problems are associated with using low power wireless devices. There is no proof, however, that these low power wireless devices are absolutely safe. Low power Wireless devices emit low levels of radio frequency energy (RF) in the microwave range while being used. Whereas high levels of RF can produce health effects (by heating tissue), exposure of low-level RF that does not produce heating effects causes no known adverse health effects. Many studies of low-level RF exposures have not found any biological effects. Some studies have suggested that some biological effects might occur, but such findings have not been confirmed by additional research. This equipment has been tested and found to comply with FCC radiation exposure limits set forth for an uncontrolled environment and meets the FCC radio frequency (RF) Exposure Guidelines in Supplement C to OET65 and RSS-102 of the IC radio frequency (RF) Exposure rules.

I CAUTION

You are cautioned that any changes or modifications not expressly approved in this manual could void your authority to operate this equipment.

I Note:

This equipment has been tested and found to comply with the limits for a Class B digital device, pursuant to Part 15 of the FCC Rules.

These limits are designed to provide reasonable protection against harmful interference in a residential installation. This equipment generates, uses, and can radiate radio frequency energy and, if not installed and used in accordance with the instructions, may cause harmful interference to radio communications. However, there is no guarantee that interference will not occur in a particular installation. If this equipment does cause harmful interference to radio or television reception, which can be determined by turning the equipment off and on, the user is encouraged to try to correct the interference by one or more of the following measures:

- Reorient or relocate the receiving antenna.
- Increase the separation between the equipment and receiver.
- Connect the equipment into an outlet on a circuit different from that to which the receiver is connected.
- Consult the dealer or an experienced radio/TV technician for help.

The supplied interface cable must be used with the equipment in order to comply with the limits for a digital device pursuant to Subpart B of Part 15 of FCC Rules.

For Customers in Canada

This device complies with RSS-310 of Industry Canada. Operation is subject to the condition that this device does not cause harmful interference.

This device complies with Industry Canada licence-exempt RSS standard(s). Operation is subject to the following two conditions: (1) this device may not cause interference, and (2) this device must accept any interference, including interference that may cause undesired operation of the device.

Under Industry Canada regulations, this radio transmitter may only operate using an antenna of a type and maximum (or lesser) gain approved for the transmitter by Industry Canada. To reduce potential radio interference to other users, the antenna type and its gain should be so chosen that the equivalent isotropically radiated power (e.i.r.p.) is not more than that necessary for successful communication.

For Customers in Europe



Hereby, Sony Corporation, declares that this DSC-HX20V/HX30V Digital Still Camera is in compliance with the essential requirements and other relevant provisions of the Directive 1999/5/EC. For details, please access the following URL:
<http://www.compliance.sony.de/>

Notice for the customers in the countries applying EU Directives

The manufacturer of this product is Sony Corporation, 1-7-1 Konan Minato-ku Tokyo, 108-0075 Japan. The Authorized Representative for EMC and product safety is Sony Deutschland GmbH, Hedelfinger Strasse 61, 70327 Stuttgart, Germany. For any service or guarantee matters please refer to the addresses given in separate service or guarantee documents.

This product has been tested and found compliant with the limits set out in the R&TTE Directive for using connection cables shorter than 3 meters (9.8 feet).

Attention

The electromagnetic fields at the specific frequencies may influence the picture and sound of this unit.

Notice

If static electricity or electromagnetism causes data transfer to discontinue midway (fail), restart the application or disconnect and connect the communication cable (USB, etc.) again.

Disposal of Old Electrical & Electronic Equipment (Applicable in the European Union and other European countries with separate collection systems)



This symbol on the product or on its packaging indicates that this product shall not be treated as household waste. Instead it shall be handed over to the applicable collection point for the recycling of electrical and electronic equipment. By ensuring this product is disposed of correctly, you will help prevent potential negative consequences for the environment and human health, which could otherwise be caused by inappropriate waste handling of this product. The recycling of materials will help to conserve natural resources. For more detailed information about recycling of this product,

please contact your local Civic Office, your household waste disposal service or the shop where you purchased the product.

Disposal of waste batteries (applicable in the European Union and other European countries with separate collection systems)



This symbol on the battery or on the packaging indicates that the battery provided with this product shall not be treated as household waste. On certain batteries this symbol might be used in combination with a chemical symbol. The chemical symbols for mercury (Hg) or lead (Pb) are added if the battery contains more than 0.0005% mercury or 0.004% lead. By ensuring these batteries are disposed of correctly, you will help prevent

potentially negative consequences for the environment and human health which could otherwise be caused by inappropriate waste handling of the battery. The recycling of the materials will help to conserve natural resources.



In case of products that for safety, performance or data integrity reasons require a permanent connection with an incorporated battery, this battery should be replaced by qualified service staff only. To ensure that the battery will be treated properly, hand over the product at end-of-life to the applicable collection point for the recycling of electrical and electronic equipment.

For all other batteries, please view the section on how to remove the battery from the product safely.

Hand the battery over to the applicable collection point for the recycling of waste batteries. For more detailed information about recycling of this product or battery, please contact your local Civic Office, your household waste disposal service or the shop where you purchased the product.

Notice for customers in the United Kingdom

A moulded plug complying with BS 1363 is fitted to this equipment for your safety and convenience.

Should the fuse in the plug supplied need to be replaced, a fuse of the same rating as the supplied one and approved by ASTA or BSI to BS 1362, (i.e., marked with an  or  mark) must be used.

If the plug supplied with this equipment has a detachable fuse cover, be sure to attach the fuse cover after you change the fuse. Never use the plug without the fuse cover. If you should lose the fuse cover, please contact your nearest Sony service station.

GB

For Customers in Italy

Use of the RLAN network is governed: - with respect to private use, by the Legislative Decree of 1.8.2003, no. 259 (“Code of Electronic Communications”). In particular Article 104 indicates when the prior obtainment of a general authorization is required and Art. 105 indicates when free use is permitted; - with respect to the supply to the public of the RLAN access to telecom networks and services, by the Ministerial Decree 28.5.2003, as amended, and Art. 25 (general authorization for electronic communications networks and services) of the Code of electronic communications.

For Customers in Norway

Use of this radio equipment is not allowed in the geographical area with in a radius of 20 km from the centre of Ny-Alesund, Svalbard.

Identifying parts

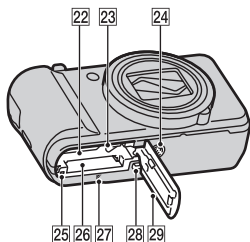
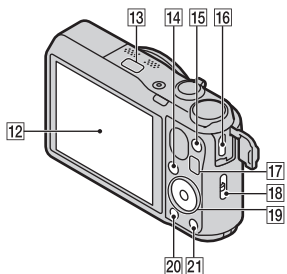
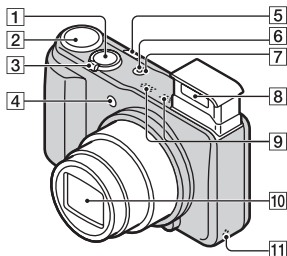

- 1 Shutter button
- 2 Mode dial
iA (Intelligent Auto)/
iA+ (Superior Auto)/
P (Program Auto)/**M** (Manual Exposure Shooting)/
MR (Memory recall mode)/
i (iSweep Panorama)/
MOVIE (Movie Mode)/**3D** (3D Shooting)/**SCN** (Scene Selection)/**AF** (Background Defocus)
- 3 For shooting: W/T (Zoom) lever
 For viewing: **INDEX** (Index) lever/
Q (Playback zoom) lever
- 4 Self-timer lamp/Smile Shutter lamp/AF illuminator
- 5 CUSTOM (Custom) button
- 6 Power/Charge lamp
- 7 ON/OFF (Power) button
- 8 Flash
 - Do not hold your fingers near the flash.
 - When using the flash, the flash pops up automatically.
 - The flash goes down automatically when the power is turned off, the camera is switched to playback mode or the shooting mode is changed.
- 9 Microphone
- 10 Lens
- 11 Speaker
- 12 LCD screen
- 13 GPS sensor (built-in, DSC-HX20V/HX30V only)
- 14 **▶** (Playback) button
- 15 MOVIE (Movie) button

- 16 HDMI mini jack
- 17 Wi-Fi sensor (built-in, DSC-HX30/HX30V only)
- 18 Hook for wrist strap
- 19 Control wheel
- 20 MENU button
- 21 ?/⌫ (In-Camera Guide/Delete) button
- 22 Battery insertion slot
- 23 Battery eject lever
- 24 Tripod receptacle
 - Use a tripod with a screw less than 5.5 mm (7/32 inches) long. Otherwise, you cannot firmly secure the camera, and damage to the camera may occur.
- 25 Access lamp
- 26 Memory card slot
- 27  (TransferJet™) mark
- 28 Micro USB connector
- 29 Battery/memory card cover

GB

Inserting the battery pack

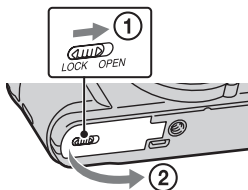

Battery eject lever

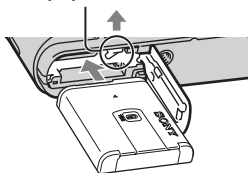

1 Open the cover.

2 Insert the battery pack.

- While pressing the battery eject lever, insert the battery pack as illustrated. Make sure that the battery eject lever locks after insertion.
- Closing the cover with the battery inserted incorrectly may damage the camera.

Charging the battery pack

**For customers in the USA
and Canada**

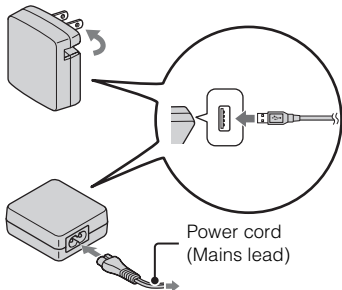

**For customers in countries/regions
other than the USA and Canada**

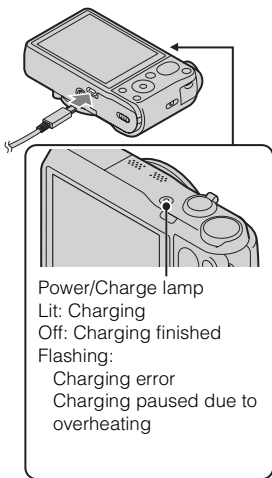

- 1 Connect the camera to the AC Adaptor (supplied), using the micro USB cable (supplied).
- 2 Connect the AC Adaptor to the wall outlet (wall socket).
The Power/Charge lamp lights orange, and charging starts.
 - Turn off the camera while charging the battery.
 - You can charge the battery pack even when it is partially charged.
 - When the Power/Charge lamp flashes and charging is not finished, remove and re-insert the battery pack.

Notes

- If the Power/Charge lamp on the camera flashes when the AC Adaptor is connected to the wall outlet (wall socket), this indicates that charging is temporarily stopped because the temperature is outside the recommended range. When the temperature gets back within the appropriate range, the charging resumes. We recommend charging the battery pack in an ambient temperature of between 10°C to 30°C (50°F to 86°F).
- The battery pack may not be effectively charged if the terminal section of the battery is dirty. In this case, wipe any dust off lightly using a soft cloth or a cotton swab to clean the terminal section of the battery.
- Connect the AC Adaptor (supplied) to the nearest wall outlet (wall socket). If malfunctions occur while using the AC Adaptor, disconnect the plug from the wall outlet (wall socket) immediately to disconnect from the power source.
- When charging is finished, disconnect the AC Adaptor from the wall outlet (wall socket).
- Be sure to use only genuine Sony brand battery packs, micro USB cable (supplied) and AC Adaptor (supplied).

GB

■ Charging time (Full charge)

The charging time is approximately 175 min. using the AC Adaptor (supplied).

Note

- The above charging time applies when charging a fully depleted battery pack at a temperature of 25°C (77°F). Charging may take longer depending on conditions of use and circumstances.

■ Charging by connecting to a computer

The battery pack can be charged by connecting the camera to a computer using a micro USB cable.

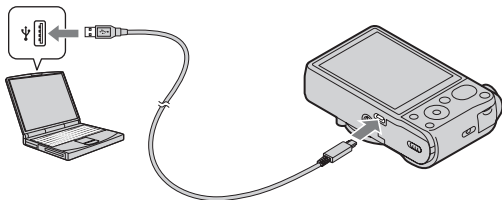

Note

- Note the following points when charging via a computer:
 - If the camera is connected to a laptop computer that is not connected to a power source, the laptop battery level decreases. Do not charge for an extended period of time.
 - Do not turn on/off or restart the computer, or wake the computer to resume from sleep mode when a USB connection has been established between the computer and the camera. The camera may cause a malfunction. Before turning on/off, or restarting the computer or waking the computer from sleep mode, disconnect the camera and the computer.
 - No guarantees are made for charging using a custom-built computer or a modified computer.

Battery life and number of images that can be recorded and played back

	Battery life	Number of images
Shooting (still images)	Approx. 160 min.	Approx. 320 images
Viewing (still images)	Approx. 230 min.	Approx. 4600 images
Shooting (movies)	Approx. 75 min.	—

GB

Notes

- The above number of images applies when the battery pack is fully charged. The number of images may decrease depending on the conditions of use.
- The number of images that can be recorded is for shooting under the following conditions:
 - Using Sony “Memory Stick PRO Duo” (Mark2) media (sold separately)
 - The battery pack is used at an ambient temperature of 25°C (77°F).
 - [GPS setting] is set to [Off] (DSC-HX20V/HX30V only).
 - [Disp. Resolution] is set to [Standard].
- The number for “Shooting (still images)” is based on the CIPA standard, and is for shooting under the following conditions:
(CIPA: Camera & Imaging Products Association)
 - DISP (Display Setting) is set to [ON].
 - Shooting once every 30 seconds.
 - The zoom is switched alternately between the W and T ends.
 - The flash strobes once every two times.
 - The power turns on and off once every ten times.
- The battery life for movies applies shooting under the following conditions:
 - Movie quality: AVC HD HQ
 - When continuous shooting ends because of set limits (page 27), press the MOVIE (Movie) button again and continue shooting. Shooting functions such as the zoom do not operate.

■ Supplying power

The camera can be supplied with power from the wall outlet (wall socket) by connecting to the AC Adaptor, using the micro USB cable (supplied).

You can import images to a computer without worrying about draining the battery pack by connecting the camera to a computer using the micro USB cable.

In addition, you can use the AC Adaptor AC-UD10 (sold separately) for shooting to supply power when shooting.

Notes

- Power cannot be supplied when the battery pack is not inserted in the camera.
- When the camera is connected directly to a computer or to a power outlet using the supplied AC Adaptor AC-UB10/UB10B, power supply is available only in playback mode. If the camera is in shooting mode or while you are changing the settings of the camera, power is not supplied even if you make a USB connection using the micro USB cable.
- If you connect the camera and a computer using the micro USB cable while the camera is in playback mode, the display on the camera will change from the playback screen to the USB connection screen. Press  (Playback) button to switch to the playback screen.

Inserting a memory card (sold separately)

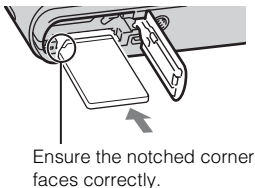
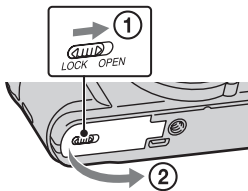

1 Open the cover.

2 Insert the memory card (sold separately).

- With the notched corner facing as illustrated, insert the memory card until it clicks into place.

3 Close the cover.

Memory cards that can be used

	Memory card	For still images	For movies
A	Memory Stick PRO Duo	○	○ (Mark2 only)
	Memory Stick PRO-HG Duo	○	○
	Memory Stick Duo	○	—
B	Memory Stick Micro (M2)	○	—
	Memory Stick Micro (Mark2)	○	○
C	SD memory card	○	○ (Class 4 or faster)
	SDHC memory card	○	○ (Class 4 or faster)
	SDXC memory card	○	○ (Class 4 or faster)
D	microSD memory card	○	○ (Class 4 or faster)
	microSDHC memory card	○	○ (Class 4 or faster)

GB

- In this manual, the products in the table are collectively referred to as follows:
 - A:** “Memory Stick Duo” media
 - B:** “Memory Stick Micro” media
 - C:** SD card
 - D:** microSD memory card

Note

- When using “Memory Stick Micro” media or microSD memory cards with this camera, make sure to use with the appropriate adaptor.

To remove the memory card/battery pack

Memory card: Push the memory card in once to eject the memory card.

Battery pack: Slide the battery eject lever. Be sure not to drop the battery pack.

Note

- Never remove the memory card/battery pack when the access lamp (page 10) is lit. This may cause damage to data in the memory card/internal memory.

Setting the clock

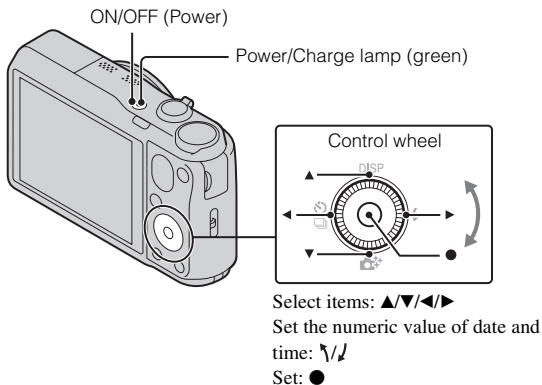

- 1** Press the ON/OFF (Power) button.
Date & Time setting is displayed when you turn on the camera for the first time.
 - It may take time for the power to turn on and allow operation.
- 2** Select a desired language.
- 3** Select a desired geographic location by following the on-screen instructions, then press ● on the control wheel.
- 4** Set [Date & Time Format], [Daylight Savings] or [Summer Time] and [Date & Time], then select [OK] → [OK].
 - Midnight is indicated as 12:00 AM, and noon as 12:00 PM.
- 5** Follow the instructions on the screen.
 - The battery pack will run out quickly when:
 - [GPS setting] is set to [On] (DSC-HX20V/HX30V only).
 - [Disp. Resolution] is set to [High].

Shooting still images/movies

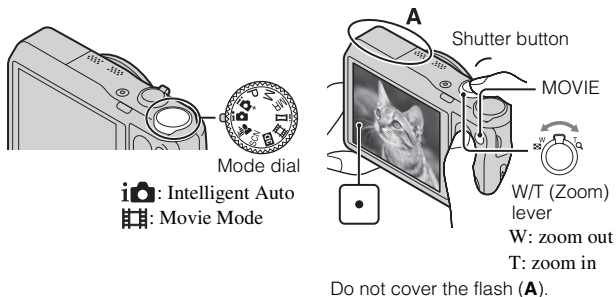

GB

Shooting still images

- 1 Press the shutter button halfway down to focus.
When the image is in focus, a beep sounds and the ● indicator lights.
- 2 Press the shutter button fully down to shoot an image.

Shooting movies

- 1 Press the MOVIE (Movie) button to start recording.
 - Use the W/T (zoom) lever to change the zoom scale.
 - Press the shutter button to shoot still images while continuing to record the movie.
- 2 Press the MOVIE button again to stop recording.

Notes

- Do not push down or pull up the flash manually. This may cause a malfunction.
- The sound of the lens and lever operating will be recorded when the zoom function operates while shooting a movie. The sound of the MOVIE button operating may also be recorded when movie recording is finished.
- Continuous shooting is possible for approximately 29 minutes at one time at the camera's default settings and when the temperature is approximately 25°C (77°F). When movie recording is finished, you can restart recording by pressing the MOVIE button again. Recording may stop to protect the camera depending on the ambient temperature.

GB
19

Viewing images

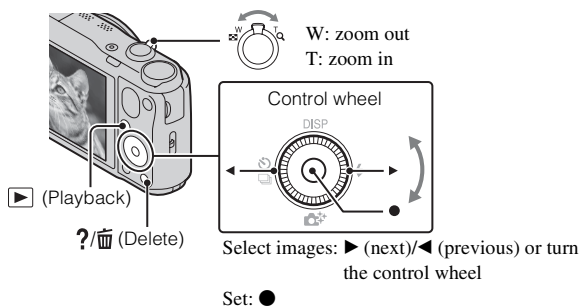

1 Press the ▶ (Playback) button.

- When images on a memory card recorded with other cameras are played back on this camera, the registration screen for the data file appears.

■ Selecting next/previous image

Select an image by pressing ▶ (next)/◀ (previous) on the control wheel or by turning the control wheel. Press ● in the center of the control wheel to view movies.

■ Deleting an image

- ① Press ?/🗑️ (Delete) button.
- ② Select [This Image] with ▲ on the control wheel, then press ●.

■ Returning to shooting images

Press the shutter button halfway down.

In-Camera Guide

This camera is equipped with a built-in instruction guide. This allows you to search the camera's functions according to your needs.

GB

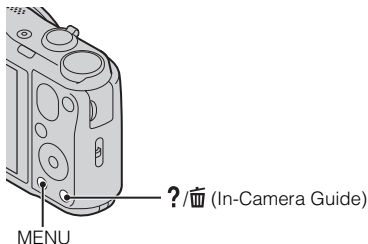

1 Press the MENU button.

2 Select the desired MENU item, then press the ?/⏏ (In-Camera Guide) button.

The operation guide for the selected item is displayed.

- If you press the ?/⏏ (In-Camera Guide) button when the MENU screen is not displayed, you can search the guide using keywords or icons.

Introduction of other functions

Other functions used when shooting or playing back can be operated using the control wheel or MENU button on the camera. This camera is equipped with a Function Guide that allows you to easily select from the functions. While displaying the guide, you can use various functions.

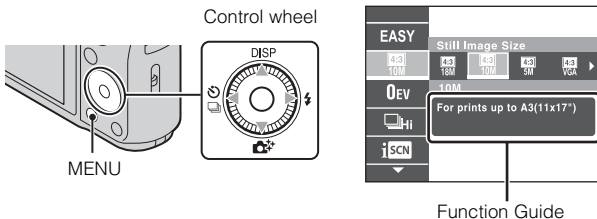



GB
21

■ Control wheel

DISP (Display Setting): Allows you to change the screen display.

 (Cont. Shooting/Self-Timer): Allows you to use the self-timer and burst shooting mode.

 (Photo Creativity): Allows you to change [Brightness], [Color], [Vividness] and [Picture Effect] when shooting mode is set to [Intelligent Auto] or [Superior Auto].

 (Flash): Allows you to select a flash mode for still images.

Center button (Tracking focus): The camera tracks the subject and adjusts focus automatically even when the subject is moving.

■ Menu Items

Shooting

Movie shooting scene	Select movie recording mode.
3D Shooting	Select the 3D image shooting mode.
Scene Selection	Select pre-set settings to match various scene conditions.
Memory recall mode	Select a setting you want to recall when the mode dial is set to [Memory recall mode].
Picture Effect	Shoot a still image with an original texture according to the desired effect.
Easy Mode	Shoot still images using minimal functions.
Defocus Effect	Set the level of background defocus effect when shooting in Background Defocus mode.
Still Image Size (Dual Rec)	Set the still image size shot while recording a movie.
Still Image Size/ Panorama Image Size/ Movie Size/ Movie Quality	Select the image size and the quality for still images, panoramic images or movie files.
HDR Painting effect	When [HDR Painting] is selected in Picture Effect, sets the effect level.
Area of emphasis	When [Miniature] is selected in Picture Effect, sets the part to focus on.

Color hue	When [Toy camera] is selected in Picture Effect, sets the color hue.
Extracted Color	When [Partial Color] is selected in Picture Effect, selects the color to extract.
Watercolor Effect	When [Watercolor] is selected in Picture Effect, sets the effect level.
Illustration Effect	When [Illustration] is selected in Picture Effect, sets the effect level.
EV	Adjust the exposure manually.
ISO	Adjust the luminous sensitivity.
White Balance	Adjust color tones of an image.
White Balance Shift	Adjust color tones according to the adjusted value set based on the selected White Balance tone.
Focus	Select the focus method.
Metering Mode	Select the metering mode that sets which part of the subject to measure to determine the exposure.
Cont. Shooting Interval	Select the number of images taken per second for Burst shooting.
Bracket Setting	Set the type of the bracket shooting.
Scene Recognition	Set to automatically detect shooting conditions.
Soft Skin Effect	Set the Soft Skin Effect and the effect level.
Smile Shutter	Set to automatically release the shutter when a smile is detected.
Smile Detection Sensitivity	Set the Smile Shutter function sensitivity for detecting smiles.
Face Detection	Select to detect faces and adjust various settings automatically.
Color Mode	Select the vividness of the image, accompanied by effects.
Color Saturation	Adjust the vividness of the image.
Contrast	Adjust the contrast of the image.
Sharpness	Adjust the sharpness of the image.

Anti Blink	Set to automatically shoot two images and select image in which the eyes are not blinking.
Movie SteadyShot	Set the strength of SteadyShot in movie mode. If you change the setting for [Movie SteadyShot], the angle of view will change.
Position Information *1	Check the GPS triangulating status and update the position information.
GPS Log REC *1	Record the route taken while carrying the camera.
Register Setting	Register the desired modes or camera settings.
Send to Computer *2	Back up images by transferring them to a computer connected to a network.
In-Camera Guide	Search the camera's functions according to your needs.

*1 DSC-HX20V/HX30V only

*2 DSC-HX30/HX30V only

Viewing



Slideshow	Select a method of continuous playback.
View on Smartphone*	Upload and transfer images to a smartphone.
View on TV*	View images on a network-enabled TV.
Send to Computer*	Back up images by transferring them to a computer connected to a network.
Send by TransferJet	Transfer data by closely aligning two products equipped with TransferJet.
Delete	Delete an image.
Retouch	Retouch an image using various effects.
Picture Effect	Add various texture on images.
3D Viewing	Set to play back images shot in 3D mode on a 3D TV.
View Mode	Select the display format for images.
Display Cont. Shooting Group	Select to display burst images in groups or display all images during playback.
Protect	Protect the images.
Print (DPOF)	Add a print order mark to a still image.





Rotate	Rotate a still image to the left.
In-Camera Guide	Search the camera's functions according to your needs.

* DSC-HX30/HX30V only

GB

Setting items

If you press the MENU button while shooting or during playback,  (Settings) is provided as a final selection. You can change the default settings on the  (Settings) screen.

 Shooting Settings	Movie format/AF Illuminator/Grid Line/Clear Image Zoom/Digital Zoom/Wind Noise Reduct./Micref Level/Red Eye Reduction/Blink Alert/Write Date/Expanded Focus/Custom Button/Disp. Resolution
 Main Settings	Beep/Panel Brightness/Language Setting/Display color/Demo Mode/Initialize/Function Guide/HDMI Resolution/CTRL FOR HDMI/Eco Mode/USB Connect Setting/USB Power Supply/LUN Setting/Download Music/Empty Music/Airplane Mode/GPS setting ^{*1} /GPS assist data ^{*1} /Dlt. GPS Log Data ^{*1} /TransferJet/Eye-Fi/Version
 Network Settings ^{*2}	WPS Push/Access point settings/Edit Device Name/View on Smartphone/Disp MAC Address
 Memory Card Tool ^{*3}	Format/Create REC.Folder/Change REC.Folder/Delete REC.Folder/Copy/File Number
 Clock Settings	Area Setting/Date & Time Setting/Auto Clock ADJ ^{*1} /Auto Area ADJ ^{*1}

^{*1} DSC-HX20V/HX30V only

^{*2} DSC-HX30/HX30V only

^{*3} If a memory card is not inserted,  (Internal Memory Tool) will be displayed and only [Format] can be selected.

Install PC application (Windows)

The built-in software “PlayMemories Home” allows you to import still images and movies to your computer and use them.

You can shoot or play back images on this camera even if you do not install “PlayMemories Home”, however, “PlayMemories Home” is required to import AVCHD movies to your computer.

- 1 Connect the camera to a computer.
 - 2 Windows 7: [Computer] → camera icon → media icon → Double-click [PMHOME.EXE]
Windows XP/Vista: [Computer] (in Windows XP, [My Computer]) → [PMHOME] → Double-click [PMHOME.EXE]
 - 3 Follow the instructions on the screen to complete the installation.
-

Note

- “PlayMemories Home” is not compatible to Mac OS. If you play back images on a Mac, use the applications that are installed on your Mac.
For details, see <http://www.sony.co.jp/imsoft/Mac/>

■ Features of “PlayMemories Home”

Below are examples of the functions available when you use “PlayMemories Home”. To take advantage of the various “PlayMemories Home” functions, connect to the Internet and install the “Expanded Feature”.

- You can import images shot with the camera to a computer and display them.
- You can display images stored on a computer by shooting date in a calendar display.
- You can correct (Red Eye Correction, etc.) still images, print the images, send images by e-mail, and change the shooting date and time.
- You can save and print images with the date.
- You can create a disc from AVCHD movies imported to a computer.
(Expanded Feature)

Number of still images and recordable time of movies

The number of still images and recordable time may vary depending on the shooting conditions and the memory card.

GB

Still images

(Units: Images)

Size \ Capacity	Internal memory	Memory card
	Approx. 105 MB	2 GB
18M	17	295
VGA	370	6400
16:9(13M)	19	330

Movies

The table below shows the approximate maximum recording times. These are the total times for all movie files. Continuous shooting is possible for approximately 29 minutes. The maximum size of an MP4-format movie file is up to approximately 2 GB.

(h (hour), m (minute))

Size \ Capacity	Internal memory	Memory card
	Approx. 105 MB	2 GB
AVC HD 28M (PS)	—	9 m (9 m)
AVC HD 24M (FX)	—	10 m (10 m)
AVC HD 9M (HQ)	—	25 m (15 m)
MP4 12M	—	15 m
MP4 3M	—	1 h 10 m

The number in () is the minimum recordable time.

- The recordable time of movies varies because the camera is equipped with VBR (Variable Bit Rate), which automatically adjusts image quality depending on the shooting scene. When you record a fast-moving subject, the image is clearer but the recordable time is shorter because more memory is required for recording. The recordable time also varies depending on the shooting conditions, the subject or the image quality/size settings.

GB
27

Notes on using the camera

Functions built into this camera

- This manual describes each of the functions of TransferJet compatible/incompatible devices, 1080 60i-compatible devices and 1080 50i-compatible devices.
 - To determine whether your camera supports the GPS function, check the model name of your camera.
GPS-compatible: DSC-HX20V/HX30V
GPS-incompatible: DSC-HX30
 - To check if your camera supports the TransferJet function, and whether it is a 1080 60i-compatible device or 1080 50i-compatible device, check for the following marks on the bottom of the camera.
TransferJet-compatible device:  (TransferJet)
1080 60i-compatible device: 60i
1080 50i-compatible device: 50i
- This camera is compatible with 1080 60p or 50p-format movies. Unlike standard recording modes up to now, which record in an interlacing method, this camera records using a progressive method. This increases the resolution, and provides a smoother, more realistic image.
- While aboard an airplane, set [Airplane Mode] to [On].
- Do not watch 3D images shot with this camera for extended periods of time on 3D-compatible monitors.
- When you view 3D images shot with this camera on a 3D-compatible monitor, you may experience discomfort in the form of eye strain, fatigue, or nausea. To prevent these symptoms, we recommend that you take regular breaks. However, you need to determine for yourself the length and frequency of breaks you require, as they vary according to the individual. If you experience any type of discomfort, stop viewing the 3D images until you feel better, and consult a physician as necessary. Also refer to the operating instructions supplied with the device or software you have connected or are using with this camera. Note that a child's eyesight is still at the development stage (particularly children below the age of 6). Consult a pediatrician or ophthalmologist before letting your child view 3D images, and make sure he/she observes the above precautions when viewing such images.

On GPS-compatible devices (DSC-HX20V/HX30V only)

- Use GPS in accordance with regulations of countries and regions where you use it.
- If you do not record the direction or location information, set [GPS setting] to [Off].

On use and care

Avoid rough handling, disassembling, modifying, physical shock, or impact such as hammering, dropping, or stepping on the product. Be particularly careful of the lens.

Notes on recording/playback

- Before you start recording, make a trial recording to make sure that the camera is working correctly.
- The camera is neither dust-proof, nor splash-proof, nor water-proof.
- Avoid exposing the camera to water. If water enters inside the camera, a malfunction may occur. In some cases, the camera cannot be repaired.
- Do not aim the camera at the sun or other bright light. It may cause the malfunction of the camera.
- If moisture condensation occurs, remove it before using the camera.
- Do not shake or strike the camera. It may cause a malfunction and you may not be able to record images. Furthermore, the recording media may become unusable or image data may be damaged.

Do not use/store the camera in the following places

- In an extremely hot, cold or humid place
In places such as in a car parked in the sun, the camera body may become deformed and this may cause a malfunction.
- Under direct sunlight or near a heater
The camera body may become discolored or deformed, and this may cause a malfunction.
- In a location subject to rocking vibration
- Near a location that generates strong radio waves, emits radiation or is strongly magnetic place. Otherwise, the camera may not properly record or play back images.
- In sandy or dusty places
Be careful not to let sand or dust get into the camera. This may cause the camera to malfunction, and in some cases this malfunction cannot be repaired.

On carrying

Do not sit down in a chair or other place with the camera in the back pocket of your trousers or skirt, as this may cause malfunction or damage the camera.

Notes on the screen and lens

The screen is manufactured using extremely high-precision technology so over 99.99% of the pixels are operational for effective use. However, some tiny black and/or bright dots (white, red, blue or green) may appear on the screen. These dots are a normal result of the manufacturing process, and do not affect the recording.

Notes on the flash

- Do not carry the camera by the flash unit, or use excessive strength on it.
- If water, dust or sand get into the open flash unit, it may cause a malfunction.

On camera's temperature

Your camera and battery may get hot due to continuous use, but it is not a malfunction.

On the overheat protection

Depending on the camera and battery temperature, you may be unable to record movies or the power may turn off automatically to protect the camera.

A message will be displayed on the screen before the power turns off or you can no longer record movies. In this case, leave the power off and wait until the camera and battery temperature goes down. If you turn on the power without letting the camera and battery cool enough, the power may turn off again or you may be unable to record movies.

On charging the battery

If you charge a battery that has not been used for a long time, you may be unable to charge it to the proper capacity.

This is due to the battery characteristics, and is not a malfunction. Charge the battery again.

Warning on copyright

Television programs, films, videotapes, and other materials may be copyrighted.

Unauthorized recording of such materials may be contrary to the provisions of the copyright laws.

No compensation for damaged content or recording failure

Sony cannot compensate for failure to record or loss or damage of recorded content due to a malfunction of the camera or recording media, etc.

Cleaning the camera surface

Clean the camera surface with a soft cloth slightly moistened with water, then wipe the surface with a dry cloth. To prevent damage to the finish or casing:

- Do not expose the camera to chemical products such as thinner, benzine, alcohol, disposable cloths, insect repellent, sunscreen or insecticide.

Specifications

Camera

[System]

Image device: 7.76 mm (1/2.3 type)

Exmor R CMOS sensor

Total pixel number of camera:

Approx. 18.9 Megapixels

Effective pixel number of camera:

Approx. 18.2 Megapixels

Lens: Sony G 20× zoom lens

f = 4.45 mm – 89 mm (25 mm –
500 mm (35 mm film equivalent))

F3.2 (W) – F5.8 (T)

While shooting movies (16:9):

27.5 mm – 550 mm*

While shooting movies (4:3):

34 mm – 680 mm*

* When [Movie SteadyShot] is set
to [Standard]

SteadyShot: Optical

Exposure control: Automatic exposure,

Manual exposure, Scene Selection
(15 modes)

White balance: Automatic, Daylight,

Cloudy, Fluorescent 1/2/3,
Incandescent, Flash, One Push,
White Balance Shift

Signal format:

For 1080 50i:

PAL color, CCIR standards HDTV
1080/50i, 1080/50p specification

For 1080 60i:

NTSC color, EIA standards HDTV
1080/60i, 1080/60p specification

File format:

Still images: JPEG (DCF, Exif,
MPF Baseline) compliant, DPOF
compatible

3D still images: MPO (MPF
Extended (Disparity Image))
compliant

Movies (AVCHD format):

AVCHD format Ver. 2.0

compatible

Video: MPEG-4 AVC/H.264

Audio: Dolby Digital 2ch,
equipped with Dolby Digital Stereo
Creator

- Manufactured under license from
Dolby Laboratories.

Movies (MP4 format):

Video: MPEG-4 AVC/H.264

Audio: MPEG-4 AAC-LC 2ch

Recording media: Internal Memory
(Approx. 105 MB), “Memory Stick
Duo” media, SD cards, “Memory
Stick Micro” media, microSD
memory cards

Flash: Flash range (ISO sensitivity
(Recommended Exposure Index)
set to Auto):

Approx. 0.4 m to 7.1 m

(1 ft 3 3/4 inches to 23 ft
3 5/8 inches) (W)

Approx. 1.5 m to 3.9 m
(4 ft 11 1/8 inches to 12 ft
9 5/8 inches) (T)

GB

[Input and Output connectors]

HDMI connector: HDMI mini jack

Micro USB connector:
USB communication

USB communication: Hi-Speed USB
(USB 2.0)

[Screen]

LCD screen:

7.5 cm (3.0 type) TFT drive

Total number of dots:

921 600 dots

[Power, general]

Power: Rechargeable battery pack

NP-BG1, 3.6 V

NP-FG1 (sold separately), 3.6 V

AC Adaptor AC-UB10/UB10B,
5 V

Power consumption (during shooting):

1.1 W

Operating temperature: 0 °C to 40 °C

(32 °F to 104 °F)

Storage temperature: -20 °C to +60 °C

(-4 °F to +140 °F)

Dimensions (CIPA compliant):

106.6 mm × 61.9 mm × 34.6 mm

(4 1/4 inches × 2 1/2 inches ×

1 3/8 inches) (W/H/D)

Mass (CIPA compliant) (including NP-

BG1 battery pack, "Memory Stick
Duo" media):

Approx. 254 g (9.0 oz)

Microphone: Stereo

Speaker: Monaural

Exif Print: Compatible

PRINT Image Matching III:

Compatible

[Wireless LAN] (DSC-HX30/HX30V only)

Supported format: IEEE 802.11 b/g/n

AC Adaptor AC-UB10/UB10B

Power requirements: AC 100 V to
240 V, 50 Hz/60 Hz, 70 mA

Output voltage: DC 5 V, 0.5 A

Operating temperature: 0 °C to 40 °C
(32 °F to 104 °F)

Storage temperature: -20 °C to +60 °C
(-4 °F to +140 °F)

Dimensions:

Approx. 50 mm × 22 mm × 54 mm

(2 inches × 7/8 inches ×

2 1/4 inches) (W/H/D)

Mass:

For the USA and Canada: Approx.

48 g (1.7 oz)

For countries or regions other than
the USA and Canada: Approx. 43 g

(1.5 oz)

**Rechargeable battery pack
NP-BG1**

Used battery: Lithium-ion battery

Maximum voltage: DC 4.2 V

Nominal voltage: DC 3.6 V

Maximum charge voltage: DC 4.2 V

Maximum charge current: 1.44 A

Capacity:

typical: 3.4 Wh (960 mAh)

minimum: 3.3 Wh (910 mAh)

Design and specifications are subject to
change without notice.

Trademarks

- The following marks are trademarks of Sony Corporation.
Cyber-shot, “Cyber-shot,” “Memory Stick PRO Duo,” “Memory Stick PRO-HG Duo,” “Memory Stick Duo,” “Memory Stick Micro”
- “AVCHD Progressive” and “AVCHD Progressive” logotype are trademarks of Panasonic Corporation and Sony Corporation.
- Windows is registered trademark of Microsoft Corporation in the United States and/or other countries.
- Mac is registered trademark of Apple Inc.
- SDXC logo is a trademark of SD-3C, LLC.
- “” and “PlayStation” are registered trademarks of Sony Computer Entertainment Inc.
- In addition, system and product names used in this manual are, in general, trademarks or registered trademarks of their respective developers or manufacturers. However, the TM or ® marks are not used in all cases in this manual.



- Add further enjoyment with your PlayStation 3 by downloading the application for PlayStation 3 from PlayStation Store (where available.)
- The application for PlayStation 3 requires PlayStation Network account and application download. Accessible in areas where the PlayStation Store is available.

Additional information on this product and answers to frequently asked questions can be found at our Customer Support Website.

GB

<http://www.sony.net/>

Printed on 70% or more recycled paper using VOC (Volatile Organic Compound)-free vegetable oil based ink.

Mieux connaître votre appareil (« Guide de l'utilisateur du Cyber-shot »)



Le « Guide de l'utilisateur du Cyber-shot » est un manuel en ligne. Reportez-vous y pour des instructions approfondies sur les nombreuses fonctions de l'appareil.

- ① Accédez à la page de support Sony.
<http://www.sony.net/SonyInfo/Support/>
- ② Sélectionnez votre pays ou région.
- ③ Recherchez le nom de modèle de votre appareil sur la page de support.
 - Vérifiez le nom de modèle sur la face inférieure de votre appareil.

Vérification des éléments fournis

Le nombre entre parenthèses indique le nombre d'unités.

- Appareil photo (1)
- Batterie rechargeable NP-BG1 (1)/Étui de batterie (1)
- Câble micro-USB (1)
- Adaptateur secteur AC-UB10/UB10B (1)
- Cordon d'alimentation (non fourni aux États-Unis et au Canada) (1)
- Dragonne (1)
- Mode d'emploi (ce manuel) (1)

Aide-mémoire

Les numéros de modèle et de série se situent sous l'appareil. Prendre en note le numéro de série dans l'espace prévu ci-dessous. Se reporter à ces numéros lors des communications avec le détaillant Sony au sujet de ce produit.

Modèle no DSC-HX20V/DSC-HX30/DSC-HX30V

No de série _____

Modèle no AC-UB10/AC-UB10B

No de série _____

FR

AVERTISSEMENT

Afin de réduire les risques d'incendie ou de décharge électrique, n'exposez pas cet appareil à la pluie ou à l'humidité.

IMPORTANTES INSTRUCTIONS DE SECURITE

- CONSERVEZ CES INSTRUCTIONS

DANGER

AFIN DE REDUIRE LE RISQUE D'INCENDIE OU DE DECHARGE ELECTRIQUE, SUIVEZ EXACTEMENT CES INSTRUCTIONS

Si la forme de la fiche ne correspond pas à la prise secteur, utilisez un adaptateur de fiche accessoire de configuration correcte pour la prise secteur.

ATTENTION

Batterie

Toute erreur de manipulation de la batterie peut provoquer son explosion, entraîner un incendie, voire même des brûlures de substances chimiques. Respectez les précautions suivantes :

- Ne démontez pas la batterie.
- N'écrasez et n'exposez pas la batterie à des chocs ou à une force extérieure. Vous ne devez pas la frapper avec un marteau, la laisser tomber ou marcher dessus.
- Ne court-circuitez pas les bornes de la batterie et maintenez-les à l'écart de tout contact avec des objets métalliques.
- N'exposez pas la batterie à des températures supérieures à 60 °C (140 °F), notamment les rayons directs du soleil ou l'habitacle d'un véhicule garé au soleil.
- N'incinerez pas la batterie et ne la jetez pas au feu.
- Ne manipulez jamais des batteries lithium ion qui sont endommagées ou présentent une fuite.

- Veillez à recharger la batterie à l'aide d'un chargeur Sony authentique ou d'un appareil capable de la recharger.
- Tenez la batterie hors de la portée des petits enfants.
- Gardez la batterie au sec.
- Remplacez-la uniquement par une batterie de même type ou d'un type équivalent recommandé par Sony.
- Mettez les batteries au rebut sans attendre, de la manière décrite dans les instructions.

Adaptateur secteur

Branchez l'adaptateur secteur à la prise murale la plus proche.

En cas de problème lors de l'utilisation de l'adaptateur secteur, coupez immédiatement l'alimentation en débranchant la fiche de la prise murale.

Le cordon d'alimentation, s'il est fourni, est conçu spécifiquement pour une utilisation exclusive avec cet appareil et il ne doit pas être utilisé avec un autre appareil électrique.

Pour les utilisateurs au Canada

RECYCLAGE DES ACCUMULATEURS AUX IONS DE LITHIUM

Les accumulateurs aux ions de lithium sont recyclables.

Vous pouvez contribuer à préserver l'environnement en rapportant les piles usagées dans un point de collecte et de recyclage le plus proche.



Pour plus d'informations sur le recyclage des accumulateurs, téléphonez au numéro gratuit 1-800-822-8837 (Etats-Unis et Canada uniquement), ou visitez <http://www.rbrc.org/>

Avertissement : Ne pas utiliser des accumulateurs aux ions de lithium qui sont endommagés ou qui fuient.

Batterie

Cet appareil est conforme à la section 15 des règlements FCC. Son fonctionnement est soumis aux deux conditions suivantes : (1) cet appareil ne doit pas provoquer d'interférences nuisibles, (2) cet appareil doit accepter toute interférence, y compris celles susceptibles de provoquer son fonctionnement indésirable.

Cet appareil numérique de la classe B est conforme à la norme NMB-003 du Canada.

À l'intention des clients aux É.-U.

UL est une organisation de sécurité reconnue internationalement.
La marque UL sur le produit signifie que celui-ci est listé par UL.

Pour toute question au sujet de cet appareil, appeler :
Sony Centre d'information à la clientèle
1-800-222-SONY (7669).

Le numéro ci-dessous concerne seulement les questions relevant de la Commission fédérale des communications des États-Unis (FCC).

Information réglementaire

Déclaration de conformité

Nom commercial : SONY

No de modèle : DSC-HX20V, DSC-HX30V

Responsable : Sony Electronics Inc.

Adresse : 16530 Via Esprillo, San Diego, CA 92127 É.-U.

No de téléphone : 858-942-2230

Cet appareil est conforme à la Partie 15 de la réglementation de la FCC des États-Unis. Son utilisation est sujette aux deux conditions suivantes : (1) Cet appareil ne doit pas générer d'interférences nuisibles et (2) il doit être en mesure d'accepter toute interférence reçue, y compris les interférences pouvant générer un fonctionnement indésirable.

Cet équipement ne doit pas être co-situé ou utilisé en conjonction avec une autre antenne ou émetteur.

Les connaissances scientifiques dont nous disposons n'ont mis en évidence aucun problème de santé associé à l'usage des appareils sans fil à faible puissance. Nous ne sommes cependant pas en mesure de prouver que ces appareils sans fil à faible puissance sont entièrement sans danger. Les appareils sans fil à faible puissance émettent une énergie aux radiofréquences (RF) très faible dans le spectre des micro-ondes lorsqu'ils sont utilisés. Alors qu'une dose élevée de RF peut avoir des effets sur la santé (en chauffant les tissus), l'exposition à de faibles RF qui ne produisent pas de chaleur n'a pas de mauvais effets connus sur la santé. De nombreuses études ont été menées sur les expositions aux RF faibles et n'ont découvert aucun effet biologique. Certaines études ont suggéré qu'il pouvait y avoir certains effets biologiques, mais ces résultats n'ont pas été confirmés par des recherches supplémentaires. Cet équipement a été testé et jugé conforme aux limites d'exposition aux rayonnements de la FCC/IC énoncées pour un environnement non contrôlé et satisfait aux directives d'exposition aux radiofréquences (RF) de la FCC dans le Supplément C à OET65 et aux règles d'exposition aux radiofréquences (RF) CNR-102 de l'IC.

AVERTISSEMENT

Par la présente, vous êtes avisé du fait que tout changement ou toute modification ne faisant pas l'objet d'une autorisation expresse dans le présent manuel pourrait annuler votre droit d'utiliser l'appareil.

Note :

L'appareil a été testé et est conforme aux exigences d'un appareil numérique de Classe B, conformément à la Partie 15 de la réglementation de la FCC.

Ces critères sont conçus pour fournir une protection raisonnable contre les interférences nuisibles dans un environnement résidentiel. L'appareil génère, utilise et peut émettre des fréquences radio ; s'il n'est pas installé et utilisé conformément aux instructions, il pourrait provoquer des interférences nuisibles aux communications radio. Cependant, il n'est pas possible de garantir que des interférences ne seront pas provoquées dans certaines conditions particulières. Si l'appareil devait provoquer des interférences nuisibles à la réception radio ou à la télévision, ce qui peut être démontré en allumant et éteignant l'appareil, il est recommandé à l'utilisateur d'essayer de corriger cette situation par l'une ou l'autre des mesures suivantes :

- Réorienter ou déplacer l'antenne réceptrice.
- Augmenter la distance entre l'appareil et le récepteur.
- Brancher l'appareil dans une prise ou sur un circuit différent de celui sur lequel le récepteur est branché.
- Consulter le détaillant ou un technicien expérimenté en radio/téléviseurs.

Le câble d'interface fourni doit être utilisé avec l'appareil pour que celui-ci soit conforme aux critères régissant les appareils numériques, conformément à la sous-partie B de la Partie 15 de la réglementation de la FCC.

Pour les utilisateurs au Canada

Cet appareil est conforme au CNR-310 d'Industrie Canada. Son exploitation est autorisée sous réserve que l'appareil ne cause pas de brouillage préjudiciable.

Le présent appareil est conforme aux CNR d'Industrie Canada applicables aux appareils radio exempts de licence. L'exploitation est autorisée aux deux conditions suivantes : (1) l'appareil ne doit pas produire de brouillage, et (2) cet appareil doit accepter tout brouillage, y compris un brouillage qui pourrait provoquer un fonctionnement inopportun de l'appareil.

Conformément à la réglementation d'Industrie Canada, le présent émetteur radio peut fonctionner avec une antenne d'un type et d'un gain maximal (ou inférieur) approuvé pour l'émetteur par Industrie Canada. Dans le but de réduire les risques de brouillage radioélectrique à l'intention des autres utilisateurs, il faut choisir le type d'antenne et son gain de sorte que la puissance isotrope rayonnée équivalente (p.i.r.e.) ne dépasse pas l'intensité nécessaire à l'établissement d'une communication satisfaisante.

Note pour les clients européens



Par la présente Sony Corporation déclare que l'appareil photo numérique (DSC-HX20V/HX30V) est conforme aux exigences essentielles et aux autres dispositions pertinentes de la directive 1999/5/CE. Pour toute information complémentaire, veuillez consulter l'URL suivante: <http://www.compliance.sony.de/>

Avis aux consommateurs des pays appliquant les Directives UE

Le fabricant de ce produit est Sony Corporation, 1-7-1 Konan Minato-ku Tokyo, 108-0075 Japon. Le représentant agréé pour la compatibilité électromagnétique et la sécurité du produit est Sony Deutschland GmbH, Hedelfinger Strasse 61, 70327 Stuttgart, Allemagne. Pour toute question relative à la garantie ou aux réparations, reportez-vous à l'adresse que vous trouverez dans les documents ci-joints, relatifs à la garantie et aux réparations.

Cet appareil a été testé et jugé conforme aux limites établies par la directive R&TTE visant l'utilisation de câbles de connexion de moins de 3 mètres.

Attention

Le champ électromagnétique à des fréquences particulières peut avoir une incidence sur l'image et le son de cet appareil.

Avis

Si l'électricité statique ou les champs électrostatiques entraînent une interruption lors du transfert des données (échec), redémarrez l'application ou débranchez, puis rebranchez le câble de connexion (USB, etc.).

I Traitement des appareils électriques et électroniques en fin de vie (Applicable dans les pays de l'Union Européenne et aux autres pays européens disposant de systèmes de collecte sélective)



Ce symbole, apposé sur le produit ou sur son emballage, indique que ce produit ne doit pas être traité avec les déchets ménagers. Il doit être remis à un point de collecte approprié pour le recyclage des équipements électriques et électroniques. En vous assurant que ce produit est mis au rebut de façon appropriée, vous participez activement à la prévention des conséquences négatives que leur mauvais traitement pourrait provoquer sur l'environnement et sur la santé humaine. Le recyclage des matériaux contribue par ailleurs à la préservation des ressources naturelles. Pour

toute information complémentaire au sujet du recyclage de ce produit, vous pouvez contacter votre municipalité, votre déchetterie locale ou le point de vente où vous avez acheté le produit.

I Elimination des piles et accumulateurs usagés (Applicable dans les pays de l'Union Européenne et aux autres pays européens disposant de systèmes de collecte sélective)



Ce symbole, apposé sur les piles et accumulateurs ou sur les emballages, indique que les piles et accumulateurs fournis avec ce produit ne doivent pas être traités comme de simples déchets ménagers.

Sur certains types de piles, ce symbole apparaît parfois combiné avec un symbole chimique. Les symboles pour le mercure (Hg) ou le plomb (Pb) sont rajoutés lorsque ces piles contiennent plus de 0,0005% de mercure ou

0,004% de plomb.

En vous assurant que ces piles et accumulateurs sont mis au rebut de façon appropriée, vous participez activement à la prévention des conséquences négatives que leur mauvais traitement pourrait provoquer sur l'environnement et sur la santé humaine. Le recyclage des matériaux contribue par ailleurs à la préservation des ressources naturelles.

Pour les produits qui pour des raisons de sécurité, de performance ou d'intégrité de données nécessitent une connexion permanente à une pile ou à un accumulateur, il conviendra de vous rapprocher d'un service technique qualifié pour effectuer son remplacement.



En rapportant votre appareil électrique en fin de vie à un point de collecte approprié vous vous assurez que la pile ou l'accumulateur incorporé sera traité correctement.

Pour tous les autres cas de figure et afin d'enlever les piles ou accumulateurs en toute sécurité de votre appareil, reportez-vous au manuel d'utilisation. Rapportez les piles ou accumulateurs usagés au point de collecte approprié pour le recyclage.

Pour toute information complémentaire au sujet du recyclage de ce produit ou des piles et accumulateurs, vous pouvez contacter votre municipalité, votre déchetterie locale ou le point de vente où vous avez acheté ce produit.

Pour les utilisateurs au Royaume-Uni

Une fiche moulée conforme à BS 1363 est installée sur cet équipement pour votre sécurité et commodité.

Si le fusible dans la fiche fournie doit être remplacé, un fusible de même ampérage que celui fourni et approuvé par ASTA ou BSI à BS 1362, (c'est-à-dire portant une marque  ou ) doit être utilisé.

Si la fiche fournie avec cet équipement comporte un couvercle de fusible détachable, assurez-vous de remettre en place le couvercle de fusible après avoir remplacé le fusible. N'utilisez jamais la fiche sans le couvercle de fusible. Si vous perdez le couvercle de fusible, veuillez contacter le service après-vente Sony le plus proche.

FR

Pour les clients en Italie

L'utilisation du réseau RLAN est régie : - en ce qui concerne une utilisation privée, par le Décret législatif du 1.8.2003, no. 259 (« Code des communications électroniques »). En particulier, l'Article 104 indique lorsque l'obtention préalable d'une autorisation générale est requise et l'Art. 105 indique lorsqu'une utilisation libre est permise ; - en ce qui concerne la fourniture au public de l'accès RLAN aux réseaux et services de télécommunication, par le Décret ministériel du 28.5.2003, tel qu'amendé, et l'Art. 25 (autorisation générale pour les réseaux et services de communications électroniques) du Code des communications électroniques.



Pour les clients en Norvège

L'utilisation de cet équipement radio n'est pas autorisée dans la zone géographique dans un rayon de 20 km depuis le centre de Ny-Alesund, Svalbard.

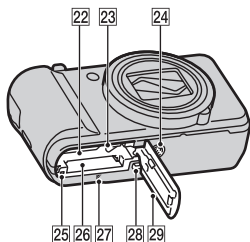
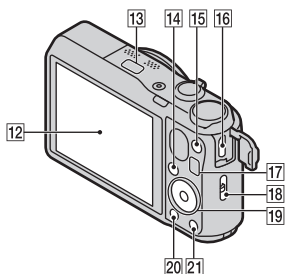
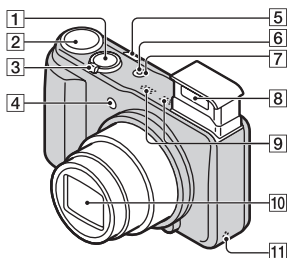
Identification des pièces



- 1 Déclencheur
- 2 Sélecteur de mode
i (Mode Auto Intelligent)/
i+ (Automatique supérieur)/
P (Programme Auto)/
M (Prise de vue expo manuelle)/
MR (Mode rappel de mémoire)/
i (i-Panorama par balayage)/
FF (Mode Film)/
3D (Prise de vue 3D)/
SCN (Sélection scène)/
AF (Flou de profondeur)
- 3 Pour la prise de vue :
 Levier W/T (zoom)
 Pour la visualisation :
 Levier **Q** (Index)/
 Levier **Q** (Zoom de lecture)
- 4 Témoin de retardateur/Témoin
 de détection de sourire/
 Illuminateur AF
- 5 Touche CUSTOM
 (Personnalisé)
- 6 Témoin d'alimentation/charge
- 7 Touche ON/OFF (Alimentation)
- 8 Flash
 - Ne placez pas les doigts près du flash.
 - Lors de l'utilisation du flash, il sort automatiquement.
 - Le flash rentre automatiquement lors de la mise hors tension, lorsque l'appareil est placé en mode de lecture ou que le mode de prise de vue est changé.
- 9 Micro
- 10 Objectif
- 11 Haut-parleur
- 12 Écran LCD

- 13 Capteur GPS (intégré, DSC-HX20V/HX30V seulement)
- 14 Touche  (Lecture)
- 15 Touche MOVIE (Film)
- 16 Mini prise HDMI
- 17 Capteur Wi-Fi (intégré, DSC-HX30/HX30V seulement)
- 18 Crochet pour dragonne
- 19 Molette de commande
- 20 Touche MENU
- 21 Touche ?/🗑️ (Guide intégré à l'appareil/Supprimer)
- 22 Fente d'insertion de la batterie
- 23 Levier d'éjection de la batterie
- 24 Douille de trépied
 - Utilisez un trépied ayant une longueur de vis de moins de 5,5 mm (7/32 po.). Sinon vous ne pouvez pas fixer fermement l'appareil et celui-ci pourrait être endommagé.
- 25 Témoin d'accès
- 26 Fente de carte mémoire
- 27 Marque  (TransferJet™)
- 28 Connecteur micro-USB
- 29 Couvercle de batterie/carte mémoire

FR

Insertion de la batterie

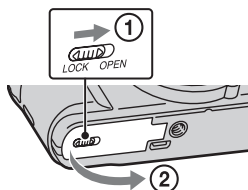

Levier d'éjection de la batterie

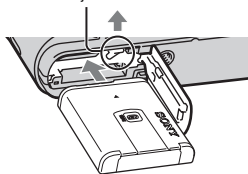

1 Ouvrez le couvercle.

2 Insérez la batterie.

- Tout en appuyant sur le levier d'éjection de la batterie, insérez la batterie comme illustré. Assurez-vous que le levier d'éjection de la batterie se verrouille après l'insertion.
- La fermeture du couvercle alors que la batterie est incorrectement insérée peut endommager l'appareil.

Charge de la batterie

Pour les utilisateurs aux États-Unis et au Canada

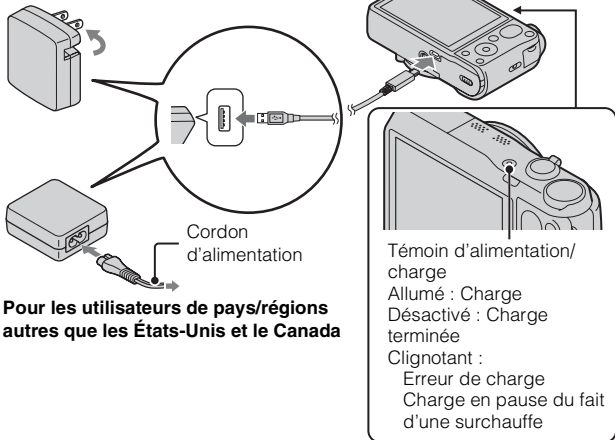

Pour les utilisateurs de pays/régions autres que les États-Unis et le Canada

1 Raccordez l'appareil à l'adaptateur secteur (fourni) à l'aide du câble micro-USB (fourni).

2 Branchez l'adaptateur secteur à une prise murale.

Le témoin d'alimentation/charge s'allume en orange et la charge commence.

- Mettez l'appareil hors tension pendant la charge de la batterie.
- Vous pouvez charger la batterie même lorsqu'elle est partiellement chargée.
- Lorsque le témoin d'alimentation/charge clignote et que la charge n'est pas terminée, retirez la batterie et réinsérez-la.

Remarques

- Si le témoin d'alimentation/charge de l'appareil clignote lorsque l'adaptateur secteur est branché à une prise murale, cela indique que la charge est interrompue temporairement parce que la température est hors de la plage recommandée. Lorsque la température revient dans la plage appropriée, la charge reprend. Nous vous recommandons de recharger la batterie à une température ambiante comprise entre 10 °C et 30 °C (50 °F et 86 °F).
- Il se peut que la batterie ne soit pas effectivement chargée si la section borne de la batterie est sale. Dans ce cas, enlevez légèrement toute poussière à l'aide d'un tissu doux ou d'un bâtonnet coton pour nettoyer la section borne de la batterie.
- Branchez l'adaptateur secteur (fourni) à la prise murale la plus proche. Si des dysfonctionnements se produisent pendant l'utilisation de l'adaptateur secteur, débranchez immédiatement la fiche de la prise murale pour déconnecter de la source d'alimentation.
- Lorsque la charge est terminée, débranchez l'adaptateur secteur de la prise murale.
- Assurez-vous de n'utiliser que des batteries, un câble micro-USB (fourni) et un adaptateur secteur (fourni) de marque Sony garantis d'origine.

FR

■ Durée de charge (charge complète)

La durée de charge est d'environ 175 min en utilisant l'adaptateur secteur (fourni).

Remarque

- La durée de charge ci-dessus s'applique lors de la charge d'une batterie complètement déchargée, à une température de 25 °C (77 °F). Selon les conditions d'utilisation et les circonstances, la charge peut prendre plus longtemps.

■ Charge par raccordement à un ordinateur

La batterie peut être chargée en raccordant l'appareil à un ordinateur à l'aide d'un câble micro-USB.

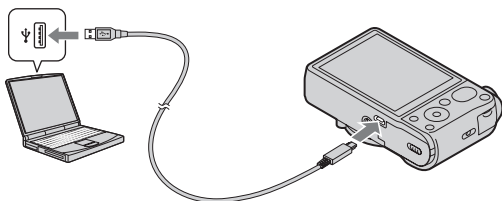

Remarque

- Notez les points suivants lors d'une charge via un ordinateur :
 - Si l'appareil est raccordé à un ordinateur portable qui n'est pas connecté à une source d'alimentation, le niveau de la batterie du portable diminue. N'effectuez pas la charge pendant une longue durée.
 - Ne mettez pas sous/hors tension ou redémarrez l'ordinateur, ni ne le réveillez du mode de sommeil quand une connexion USB a été établie entre l'ordinateur et l'appareil. L'appareil peut provoquer un dysfonctionnement. Avant de mettre l'ordinateur sous/hors tension, de le redémarrer ou de le réveiller du mode de sommeil, déconnectez l'appareil et l'ordinateur.
 - Il n'y a aucune garantie que la charge soit effectuée lors de l'utilisation d'un ordinateur personnalisé ou modifié.

■ Autonomie de la batterie et nombre d'images pouvant être enregistrées et visualisées

	Autonomie de la batterie	Nombre d'images
Prise de vue (images fixes)	Environ 160 min	Environ 320 images
Visualisation (images fixes)	Environ 230 min	Environ 4600 images
Prise de vue (films)	Environ 75 min	—

FR

Remarques

- Le nombre d'images ci-dessus s'applique lorsque la batterie est complètement chargée. Il se peut que le nombre d'images soit inférieur selon les conditions d'utilisation.
- Le nombre d'images pouvant être enregistrées est celui lors d'une prise de vue dans les conditions suivantes :
 - Utilisation d'un « Memory Stick PRO Duo » (Mark2) Sony (vendu séparément)
 - La batterie est utilisée à une température ambiante de 25 °C (77 °F).
 - [Réglage du GPS] se trouve sur [Désact] (DSC-HX20V/HX30V seulement).
 - [Résolut. affichage] se trouve sur [Standard].
- Le nombre pour « Prise de vue (images fixes) » est basé sur la norme CIPA et il correspond à une prise de vue dans les conditions suivantes : (CIPA : Camera & Imaging Products Association)
 - DISP (Réglage affichage) est placé sur [ACTIVÉ].
 - prise de vue une fois toutes les 30 secondes.
 - zoom commuté alternativement entre le côté W et le côté T.
 - flash déclenché toutes les deux fois.
 - mise sous et hors tension toutes les dix fois.
- L'autonomie de la batterie pour les films s'applique à une prise de vue dans les conditions suivantes :
 - Qualité de film : AVC HD HQ
 - Lorsque la prise de vue continue se termine du fait de limites définies (page 28), appuyez à nouveau sur la touche MOVIE (Film) et continuez la prise de vue. Les fonctions de prise de vue telles que le zoom ne sont pas opérantes.

■ Alimentation de l'appareil

L'appareil peut être alimenté depuis la prise murale en le raccordant à l'adaptateur secteur à l'aide du câble micro-USB (fourni).

Vous pouvez importer des images sur un ordinateur sans vous inquiéter de la décharge de la batterie en raccordant l'appareil à un ordinateur à l'aide du câble micro-USB.

Vous pouvez en outre utiliser un adaptateur secteur AC-UD10 (vendu séparément) pour fournir une alimentation pendant la prise de vue.

FR
15

Remarques

- L'alimentation ne peut pas être fournie lorsque la batterie n'est pas insérée dans l'appareil.
- Lorsque l'appareil est raccordé directement à un ordinateur ou à une prise électrique à l'aide de l'adaptateur secteur AC-UB10/UB10B fourni, l'alimentation n'est disponible qu'en mode de lecture. Si l'appareil est en mode de prise de vue ou pendant que vous modifiez les réglages de l'appareil, l'alimentation n'est pas fournie même si vous établissez une connexion USB à l'aide du câble micro-USB.
- Si vous raccordez l'appareil et un ordinateur à l'aide du câble micro-USB alors que l'appareil est en mode de lecture, l'affichage sur l'appareil passe de l'écran de lecture à l'écran de connexion USB. Appuyez sur la touche  (Lecture) pour passer à l'écran de lecture.

Insertion d'une carte mémoire (vendue séparément)

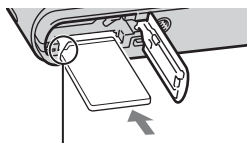
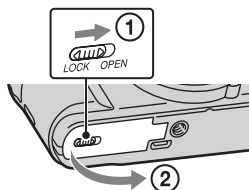

Assurez-vous que le coin entaillé est correctement orienté.

1 Ouvrez le couvercle.

2 Insérez une carte mémoire (vendue séparément).

- Le coin entaillé étant dans le sens illustré, insérez la carte mémoire jusqu'à ce qu'elle se mette en place avec un déclic.

3 Fermez le couvercle.

■ Cartes mémoire pouvant être utilisées

	Carte mémoire	Pour des images fixes	Pour des films
A	Memory Stick PRO Duo	○	○ (Mark2 seulement)
	Memory Stick PRO-HG Duo	○	○
	Memory Stick Duo	○	—
B	Memory Stick Micro (M2)	○	—
	Memory Stick Micro (Mark2)	○	○
C	Carte mémoire SD	○	○ (Classe 4 ou plus rapide)
	Carte mémoire SDHC	○	○ (Classe 4 ou plus rapide)
	Carte mémoire SDXC	○	○ (Classe 4 ou plus rapide)
D	Carte mémoire microSD	○	○ (Classe 4 ou plus rapide)
	Carte mémoire microSDHC	○	○ (Classe 4 ou plus rapide)

FR

- Dans ce manuel, les produits dans le tableau sont collectivement appelés comme suit :

A : « Memory Stick Duo »

B : « Memory Stick Micro »

C : Carte SD

D : Carte mémoire microSD

Remarque

- Lors de l'utilisation d'un « Memory Stick Micro » ou d'une carte mémoire microSD avec cet appareil, assurez-vous de l'utiliser avec l'adaptateur approprié.

■ Pour retirer la carte mémoire/la batterie

Carte mémoire : Enfoncez une fois la carte mémoire pour l'éjecter.

Batterie : Faites glisser le levier d'éjection de la batterie. Veillez à ne pas faire tomber la batterie.

Remarque

- Ne retirez jamais la carte mémoire/la batterie lorsque le témoin d'accès (page 10) est allumé. Cela pourrait endommager les données dans la carte mémoire/mémoire interne.

FR
17

Réglage de l'horloge

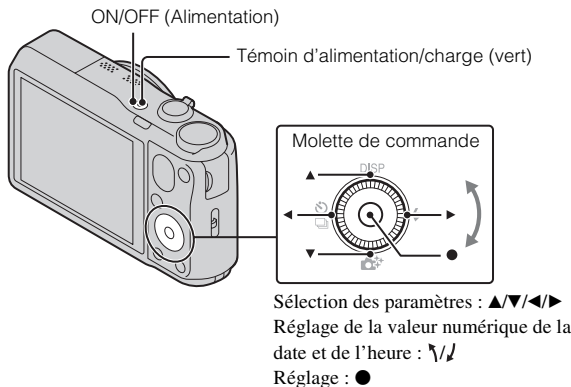

- 1 Appuyez sur la touche ON/OFF (Alimentation).**
Le réglage Date & Heure s'affiche la première fois que vous mettez l'appareil sous tension.
 - La mise sous tension peut prendre un certain temps avant que l'utilisation soit possible.
- 2 Sélectionnez la langue souhaitée.**
- 3 Sélectionnez l'emplacement géographique souhaité en suivant les instructions sur l'écran, puis appuyez sur ● de la molette de commande.**
- 4 Réglez [Format date&heure], [Heure été] et [Date&heure], puis sélectionnez [OK] → [OK].**
 - Minuit est indiqué par 12:00 AM et midi par 12:00 PM.
- 5 Suivez les instructions sur l'écran.**
 - La batterie se déchargera rapidement lorsque :
 - [Réglage du GPS] se trouve sur [Act] (DSC-HX20V/HX30V seulement).
 - [Résolut. affichage] est placé sur [Élevée].

Prise de vue d'images fixes/films

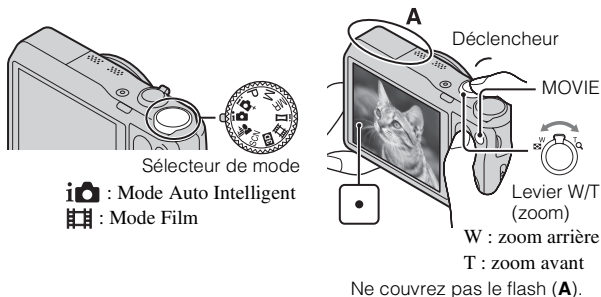

FR

Prise de vue d'images fixes

- 1 Enfoncez le déclencheur à mi-course pour effectuer la mise au point.
Lorsque l'image est mise au point, un bip se fait entendre et l'indicateur ● s'allume.
- 2 Enfoncez complètement le déclencheur pour prendre l'image.

Enregistrement de films

- 1 Appuyez sur la touche MOVIE (Film) pour commencer l'enregistrement.
 - Utilisez le levier W/T (zoom) pour changer le facteur de zoom.
 - Appuyez sur le déclencheur pour prendre des images fixes tout en continuant à enregistrer le film.
- 2 Appuyez à nouveau sur la touche MOVIE pour arrêter l'enregistrement.

Remarques

- N'enfoncez pas ou ne tirez pas le flash manuellement. Cela pourrait provoquer un dysfonctionnement.
- Le bruit de l'objectif et du levier fonctionnant sera enregistré lorsque la fonction de zoom est utilisée pendant la prise de vue d'un film. Il se peut que le bruit de la touche MOVIE fonctionnant soit aussi enregistré lorsqu'un enregistrement de film est terminé.
- Une prise de vue continue est possible pendant environ 29 minutes par séance aux réglages par défaut de l'appareil et lorsque la température est d'environ 25 °C (77 °F). Lorsqu'un enregistrement de film est terminé, vous pouvez redémarrer l'enregistrement en appuyant à nouveau sur la touche MOVIE. Selon la température ambiante, il se peut que l'enregistrement s'arrête pour protéger l'appareil.

Visualisation d'images

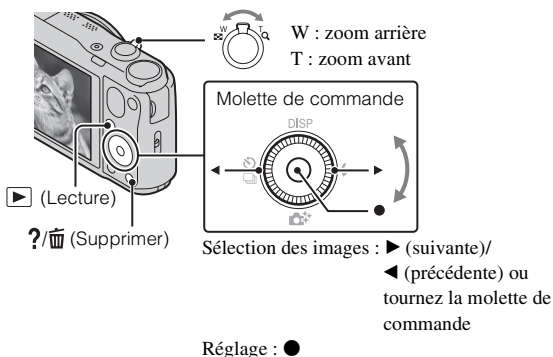

1 Appuyez sur la touche ▶ (Lecture).

- Lorsque des images sur une carte mémoire enregistrées avec un autre appareil sont lues sur cet appareil, l'écran d'enregistrement pour le fichier de données apparaît.

■ Sélection de l'image suivante/précédente

Sélectionnez une image en appuyant sur ► (suivante)/◄ (précédente) de la molette de commande ou en tournant la molette de commande. Appuyez sur ● au centre de la molette de commande pour visualiser des films.

■ Suppression d'une image

FR

- ① Appuyez sur la touche ?/☒ (Supprimer).
- ② Sélectionnez [Cette img] avec ▲ de la molette de commande, puis appuyez sur ●.

■ Retour à la prise d'images

Enfoncez le déclencheur à mi-course.

Guide intégré à l'appareil

Cet appareil est équipé d'un guide d'instructions intégré. Ce qui vous permet de rechercher les fonctions de l'appareil selon vos besoins.

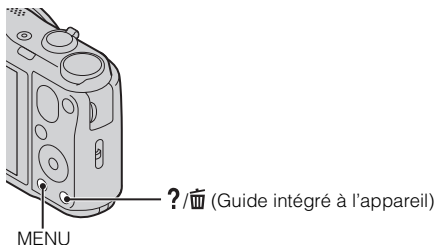

1 Appuyez sur la touche MENU.

2 Sélectionnez le paramètre MENU souhaité, puis appuyez sur la touche ?/☒ (Guide intégré à l'appareil).

Le guide d'opérations pour le paramètre sélectionné s'affiche.

- Si vous appuyez sur la touche ?/☒ (Guide intégré à l'appareil) lorsque l'écran MENU n'est pas affiché, vous pouvez rechercher le guide à l'aide de mots-clés ou d'icônes.

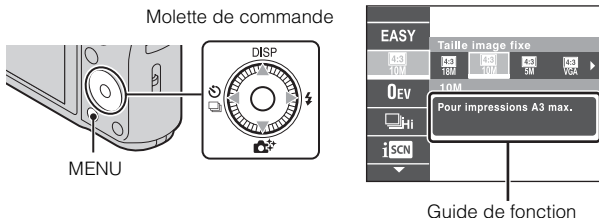

Introduction d'autres fonctions

D'autres fonctions utilisées lors de la prise de vue ou de la lecture peuvent être commandées à l'aide de la molette de commande ou la touche MENU de l'appareil. Cet appareil est équipé d'un Guide de fonction qui vous permet de sélectionner facilement parmi les fonctions. Pendant que le guide est affiché, vous pouvez utiliser des fonctions diverses.



Molette de commande

DISP (Réglage affichage) : Vous permet de changer l'affichage sur écran.

 /  (Prise d. v. continu/Retardateur) : Vous permet d'utiliser le retardateur et le mode de prise de vue en rafale.

 (Créativité photo) : Vous permet de changer [Luminosité], [Couleur], [Vivacité] et [Effet de photo] lorsque le mode de prise de vue est placé sur [Mode Auto Intelligent] ou [Automatique supérieur].

 (Flash) : Vous permet de sélectionner un mode de flash pour les images fixes.

Touche centrale (Mise au point continue) : L'appareil suit le sujet et règle automatiquement la mise au point même lorsque le sujet se déplace.

Paramètres du menu

Prise de vue

Scène Enreg. film	Sélection du mode d'enregistrement de film.
Prise de vue 3D	Sélection du mode de prise de vue d'image 3D.
Sélection scène	Pour sélectionner des paramètres prédéfinis correspondant aux diverses conditions de scène.

Mode rappel de mémoire	Pour sélectionner le réglage que vous voulez rappeler lorsque le sélecteur de mode est placé sur [Mode rappel de mémoire].
Effet de photo	Pour prendre une image fixe avec une texture originale en fonction de l'effet souhaité.
Mode Facile	Pour prendre des images fixes en utilisant les fonctions minimales.
Effet de flou	Réglage du niveau de l'effet de flou de profondeur lors de la prise de vue en mode Flou de profondeur.
Taille image fixe(Dual Rec)	Pour régler la taille d'image fixe prise pendant l'enregistrement d'un film.
Taille image fixe/ Taille d'image panoramique/Taille film/Qualité du film	Sélection de la taille et de la qualité d'image pour les images fixes, les images panoramiques ou les fichiers de film.
Effet peinture HDR	Lorsque [Peinture HDR] est sélectionné en mode Effet Photo, permet de spécifier le niveau d'effet.
Zone de mise en évidence	Lorsque [Miniature] est sélectionné en mode Effet Photo, permet de spécifier la partie sur laquelle mettre au point.
Teinte de la couleur	Lorsque [Caméra jouet] est sélectionné en mode Effet Photo, permet de spécifier la teinte de la couleur.
Couleur Extraite	Lorsque [Couleur partielle] est sélectionné en mode Effet Photo, permet de sélectionner la couleur à extraire.
Effet d'aquarelle	Lorsque [Aquarelle] est sélectionné en mode Effet Photo, permet de spécifier le niveau d'effet.
Effet d'illustration	Lorsque [Illustration] est sélectionné en mode Effet Photo, permet de spécifier le niveau d'effet.
EV	Pour régler manuellement l'exposition.
ISO	Pour régler la sensibilité lumineuse.
Bal blanc	Pour régler les tonalités de couleur d'une image.
Réglage balance des blancs	Pour régler les tonalités de couleur selon la valeur spécifiée basée sur la tonalité de balance des blancs sélectionnée.
Mise au P	Pour sélectionner la méthode de mise au point.

Mode de mesure	Pour sélectionner le mode de mesure qui définit la partie du sujet à mesurer pour déterminer l'exposition.
Interval. prise d. v. en continu	Sélection du nombre d'images prises par seconde pour la prise de vue en Rafale.
Réglages bracketing	Pour régler le type de prise de vue Bracketing.
Reconnaissance de scène	Réglage pour détecter automatiquement les conditions de prise de vue.
Effet peau douce	Pour régler l'Effet peau douce et le niveau de l'effet.
Détection de sourire	Pour régler le déclenchement automatique de l'obturateur lorsqu'un sourire est détecté.
Sensibilité sourire	Pour régler la sensibilité de la fonction Détection de sourire pour détecter des sourires.
Détection de visage	Pour sélectionner automatiquement la détection de visages et le réglage de divers paramètres.
Mode couleur	Pour sélectionner la vivacité de l'image, accompagnée d'effets.
Saturation des couleurs	Pour régler la vivacité de l'image.
Contraste	Pour régler le contraste de l'image.
Netteté	Pour régler la netteté de l'image.
Attén. yeux fermés	Pour régler la prise de vue automatique de deux images et la sélection de l'image sur laquelle les yeux ne sont pas fermés.
SteadyShot film	Pour régler l'intensité de SteadyShot en mode Film. Si vous modifiez le réglage pour [SteadyShot film], l'angle de champ changera.
Information position ^{*1}	Pour vérifier l'état de triangulation GPS et mettre à jour les informations de position.
ENREGISTREMENT log GPS ^{*1}	Pour enregistrer l'itinéraire pris pendant le transport de l'appareil.
Enregistrer réglage	Pour enregistrer les modes ou réglages de l'appareil souhaités.

Envoyer vers l'ordinateur* ²	Pour sauvegarder des images en les transférant sur un ordinateur connecté à un réseau.
Guide intégré à l'appareil	Pour rechercher les fonctions de l'appareil selon vos besoins.

*¹ DSC-HX20V/HX30V seulement

*² DSC-HX30/HX30V seulement



FR





Visualisation

Diaporama	Pour sélectionner une méthode de lecture continue.
Afficher sur smartphone*	Pour télécharger et transférer des images sur un Smartphone.
Visionner sur TV*	Pour visualiser des images sur un téléviseur opérationnel réseau.
Envoyer vers l'ordinateur*	Pour sauvegarder des images en les transférant sur un ordinateur connecté à un réseau.
Envoyer par TransferJet	Transfert de données en alignant, l'un près de l'autre, deux produits équipés de TransferJet.
Supprimer	Pour supprimer une image.
Retoucher	Pour retoucher une image à l'aide de divers effets.
Effet de photo	Pour ajouter diverses textures sur des images.
Affichage 3D	Réglage pour la lecture d'images prises en mode 3D sur un téléviseur 3D.
Mode Visualisation	Pour sélectionner le format d'affichage pour les images.
Aff. groupe prise d. v. en cont.	Sélection de l'affichage des images en rafale dans des groupes ou de l'affichage de toutes les images pendant la lecture.
Protéger	Pour protéger les images.
Impression (DPOF)	Pour ajouter une marque d'ordre d'impression à une image fixe.
Pivoter	Pour faire pivoter une image fixe vers la gauche.
Guide intégré à l'appareil	Pour rechercher les fonctions de l'appareil selon vos besoins.

* DSC-HX30/HX30V seulement

Paramètres de réglage

Si vous appuyez sur la touche MENU pendant la prise de vue ou pendant la lecture,  (Réglages) est indiqué comme sélection finale. Vous pouvez modifier les réglages par défaut sur l'écran  (Réglages).

 Réglages prise de vue	Format Film/Illuminat. AF/Quadrillage/Zoom Image Claire/Zoom numérique/Réduction bruit vent/Niv. référence micro/Attén. yeux rouge/Alerte yeux fermés/Inscrire date/Mise au pnt étendue/Bouton personnalisé/Résolut. affichage
 Réglages principaux	Bip/Luminosité écran/Language Setting/Couleur d'affichage/Mode Démo/Initialiser/Guide fonct/Résolution HDMI/COMMANDE HDMI/Mode éco/Régl. connexion USB/Alimentation USB/Réglage LUN/Téléch musi/Musique vide/Mode avion/Réglage du GPS ^{*1} /Data assistant GPS ^{*1} /Sup. don. log GPS ^{*1} /TransferJet/Eye-Fi/Version
 Réglages Réseau^{*2}	WPS Push/Réglag. point d'accès/Éditer Nom Dispositif/Affich. s. smartphone/Affich. Adresse MAC
 Outil Carte Mémoire^{*3}	Formater/Créer dos ENR./Chg doss ENR./Supprim. doss ENR/Copier/Numéro de fichier
 Réglages horloge	Réglage zone/Régl. date&heure/AJU auto horloge ^{*1} /AJU auto zone ^{*1}

*1 DSC-HX20V/HX30V seulement

*2 DSC-HX30/HX30V seulement

*3 Si une carte mémoire n'est pas insérée,  (Outil Mémoire Interne) s'affiche et seul [Formater] peut être sélectionné.

Installation d'une application PC (Windows)

Le logiciel « PlayMemories Home » intégré vous permet d'importer des images fixes et des films sur votre ordinateur et de les utiliser.

Vous pouvez prendre ou visualiser des images sur cet appareil même si vous n'installez pas « PlayMemories Home », toutefois, « PlayMemories Home » est nécessaire pour importer des films AVCHD sur votre ordinateur.

FR

- 1 Raccordez l'appareil à un ordinateur.
- 2 Windows 7 : [Ordinateur] → icône de l'appareil → icône du support → Double-cliquez sur [PMHOME.EXE]
Windows XP/Vista : [Ordinateur] (sous Windows XP, [Poste de travail]) → [PMHOME] → Double-cliquez sur [PMHOME.EXE]
- 3 Suivez les instructions sur l'écran pour terminer l'installation.

Remarque

- « PlayMemories Home » n'est pas compatible avec Mac OS. Si vous effectuez la lecture d'images sur un Mac, utilisez les applications qui sont installées sur votre Mac. Pour plus d'informations, voir <http://www.sony.co.jp/imsoft/Mac/>

Fonctions de « PlayMemories Home »

Des exemples des fonctions disponibles lorsque vous utilisez « PlayMemories Home » sont donnés ci-dessous. Pour profiter des diverses fonctions « PlayMemories Home », connectez-vous à Internet et installez la « Fonction développée ».

- Vous pouvez importer des images prises avec l'appareil sur un ordinateur et les visualiser.
- Vous pouvez afficher des images enregistrées sur un ordinateur par date de prise de vue sur un affichage de calendrier.
- Vous pouvez rectifier (Correction des yeux rouges, etc.) des images fixes, imprimer les images, envoyer des images par e-mail et modifier la date et l'heure de prise de vue.
- Vous pouvez enregistrer et imprimer des images avec la date.
- Vous pouvez créer un disque à partir de films AVCHD importés sur un ordinateur. (Fonction développée)

FR
27

Nombre d'images fixes et durée enregistrable de films

Le nombre d'images fixes et la durée enregistrable peuvent différer en fonction des conditions de prise de vue et de la carte mémoire.

■ Images fixes

(Unité : images)

Taille \ Capacité	Mémoire interne	Carte mémoire
	Environ 105 Mo	2 Go
18M	17	295
VGA	370	6400
16:9(13M)	19	330

■ Films

Le tableau ci-dessous indique les durées d'enregistrement maximum approximatives. Ce sont les durées totales pour tous les fichiers de film. Une prise de vue continue est possible pendant environ 29 minutes. La taille maximum d'un fichier de film de format MP4 est de jusqu'à environ 2 Go.

(h (heures), m (minutes))

Taille \ Capacité	Mémoire interne	Carte mémoire
	Environ 105 Mo	2 Go
AVC HD 28M (PS)	—	9 m (9 m)
AVC HD 24M (FX)	—	10 m (10 m)
AVC HD 9M (HQ)	—	25 m (15 m)
MP4 12M	—	15 m
MP4 3M	—	1 h 10 m

Les valeurs entre () sont les durées enregistrables minimum.

- La durée enregistrable des films varie car l'appareil est équipé d'une fonction VBR (Variable Bit Rate (débit binaire variable)), qui ajuste automatiquement la qualité d'image selon la scène de prise de vue. Lorsque vous enregistrez un sujet se déplaçant rapidement, l'image est plus claire mais la durée enregistrable est plus courte car plus de mémoire est nécessaire pour l'enregistrement.

La durée enregistrable varie aussi en fonction des conditions de prise de vue, du sujet ou des réglages de qualité/taille d'image.

Remarques sur l'utilisation de l'appareil

Fonctions incorporées dans cet appareil

- Ce mode d'emploi décrit chacune des fonctions des dispositifs compatibles/incompatibles TransferJet, des dispositifs compatibles 1080 60i et des dispositifs compatibles 1080 50i.
 - Pour déterminer si votre appareil prend en charge la fonction GPS, vérifiez le nom de modèle de votre appareil.
Compatible GPS : DSC-HX20V/HX30V
Incompatible GPS : DSC-HX30
 - Pour vérifier si votre appareil prend en charge la fonction TransferJet et si c'est un dispositif compatible 1080 60i ou dispositif compatible 1080 50i, vérifiez les marques suivantes sur la face inférieure de l'appareil.
Dispositif compatible TransferJet :  (TransferJet)
Dispositif compatible 1080 60i : 60i
Dispositif compatible 1080 50i : 50i
- Cet appareil est compatible avec les films en format 1080 60p ou 50p. À la différence des modes d'enregistrement standard jusqu'à présent, qui enregistrent en méthode entrelacée, cet appareil enregistre en utilisant une méthode progressive. Cela augmente la résolution et donne une image plus régulière, plus réaliste.
- A bord d'un avion, placez [Mode avion] sur [Act].
- Ne regardez pas pendant longtemps des images 3D prises avec cet appareil sur des écrans compatibles 3D.
- Lorsque vous visualisez des images 3D prises avec cet appareil sur un écran compatible 3D, vous pouvez ressentir une gêne sous forme de tension des yeux, fatigue ou nausée. Pour éviter ces symptômes, nous vous recommandons de faire des pauses régulières. Vous devez toutefois déterminer par vous-même la longueur et la fréquence des pauses dont vous avez besoin, car elles varient en fonction de l'individu. Si vous ressentez un type de gêne quelconque, arrêtez de visualiser les images 3D jusqu'à ce que vous vous sentiez mieux et consultez un médecin si nécessaire. Consultez aussi le mode d'emploi fourni avec le dispositif ou le logiciel que vous avez raccordé ou utilisez avec cet appareil. Notez que la vue d'un enfant est encore au stade du développement (en particulier chez les enfants de moins de 6 ans).
Consultez un pédiatre ou un ophtalmologiste avant de laisser votre enfant regarder des images 3D et assurez-vous qu'il/elle respecte les précautions ci-dessus lors de la visualisation de ces images.

Dispositifs compatibles GPS (DSC-HX20V/HX30V seulement)

- Utilisez le GPS conformément aux règlements du pays et de la région où vous l'utilisez.
- Si vous n'enregistrez pas les informations d'orientation ou de position, placez [Réglage du GPS] sur [Désact].

Utilisation et l'entretien

Évitez toute manipulation brusque, tout démontage, toute modification, tout choc physique ou impact tel qu'en frappant l'appareil avec un marteau, en le laissant tomber ou en le piétinant. Prenez tout particulièrement soin de l'objectif.

Remarques sur l'enregistrement/lecture

- Avant de commencer à enregistrer, effectuez un essai d'enregistrement pour être sûr que l'appareil fonctionne correctement.
- L'appareil n'est ni étanche à la poussière, ni étanche aux projections liquides, ni étanche à l'eau.
- Évitez d'exposer l'appareil à l'eau. Si de l'eau pénètre dans l'appareil, il peut se produire un dysfonctionnement. Dans certains cas, l'appareil ne pourra pas être réparé.
- Ne dirigez pas l'appareil vers le soleil ou une forte lumière. Ceci pourrait entraîner un dysfonctionnement de l'appareil.
- Si une condensation d'humidité se produit, éliminez-la avant d'utiliser l'appareil.
- Ne secouez pas et ne heurtez pas l'appareil. Ceci pourrait provoquer un dysfonctionnement et empêcher l'enregistrement des images. En outre, le support d'enregistrement pourrait devenir inutilisable ou les données d'image être endommagées.

N'utilisez/ne rangez pas l'appareil dans les endroits suivants

- Endroits très chauds, très froids ou très humides
Dans des endroits tels qu'un véhicule stationné en plein soleil, le boîtier de l'appareil peut se déformer et ceci peut provoquer un dysfonctionnement.
- En plein soleil ou près d'une source de chaleur
Le boîtier de l'appareil risquerait de se décolorer ou se déformer et ceci pourrait provoquer un dysfonctionnement.
- Endroits soumis à des vibrations oscillantes
- Près d'un endroit qui génère de fortes ondes radio, émet des radiations ou est fortement magnétique. À défaut, l'appareil risquerait de ne pas pouvoir enregistrer ou lire correctement les images.
- Endroits sablonneux ou poussiéreux
Veillez à ce que du sable ou de la poussière ne pénètre pas dans l'appareil. Ceci risquerait d'entraîner un dysfonctionnement de l'appareil pouvant dans certains cas être irréparable.

Transport

Ne vous asseyez pas sur une chaise ou ailleurs avec l'appareil dans la poche arrière de votre pantalon ou jupe car ceci pourrait provoquer un dysfonctionnement ou des dommages de l'appareil.

Remarques sur l'écran et l'objectif

L'écran est fabriqué avec une technologie d'extrêmement haute précision et plus de 99,99 % des pixels sont donc opérationnels pour une utilisation effective. Il se peut toutefois que de minuscules points noirs et/ou brillants (blancs, rouges, bleus ou verts) apparaissent sur l'écran. Ces points sont un résultat normal du procédé de fabrication et n'affectent pas l'enregistrement.

Remarques sur le flash

- Ne transportez pas l'appareil en le tenant par le flash, ni n'utilisez de force excessive sur celui-ci.
- Si de l'eau, de la poussière ou du sable pénètre dans le flash ouvert, cela peut provoquer un dysfonctionnement.

Température de l'appareil

En cas d'utilisation continue, votre appareil photo et la batterie peuvent chauffer, mais il ne s'agit pas d'un dysfonctionnement.

Protection contre la surchauffe

Selon la température de l'appareil et de la batterie, il se peut que vous ne puissiez pas enregistrer de films ou que l'alimentation se coupe automatiquement pour protéger l'appareil.

Un message s'affiche sur l'écran avant que l'alimentation se coupe ou que vous ne puissiez plus enregistrer de films. Dans ce cas, laissez l'appareil hors tension et attendez que la température de l'appareil et de la batterie baisse. Si vous mettez l'appareil sous tension sans laisser l'appareil et la batterie se refroidir assez, il se peut que l'alimentation se coupe à nouveau ou que vous ne puissiez pas enregistrer des films.

Charge de la batterie

Si vous chargez une batterie qui n'a pas été utilisée pendant longtemps, il se peut que vous ne puissiez pas la charger à la capacité correcte.

Cela est dû aux caractéristiques de la batterie et n'est pas un dysfonctionnement. Chargez à nouveau la batterie.

Avertissement sur les droits d'auteur

Les émissions de télévision, films, cassettes vidéo et autres œuvres peuvent être protégés par des droits d'auteur. L'enregistrement non autorisé de telles œuvres peut constituer une infraction à la loi sur les droits d'auteur.

Pas d'indemnisation en cas de contenu endommagé ou d'enregistrement manqué

Sony ne saurait offrir d'indemnisation dans le cas où l'enregistrement serait impossible ou que le contenu enregistré serait perdu ou endommagé, en raison d'un dysfonctionnement de l'appareil ou d'une anomalie du support d'enregistrement, etc.

Nettoyage de l'extérieur de l'appareil

Nettoyez l'extérieur de l'appareil avec un chiffon doux légèrement imbibé d'eau, puis essuyez-le avec un chiffon sec. Afin d'éviter d'endommager la finition ou le boîtier :

- N'exposez pas l'appareil à des produits chimiques tels que diluants, benzine, alcool, lingettes nettoyantes jetables, insectifuges, écrans solaires ou insecticides.

Spécifications

Appareil photo

[Système]

Dispositif d'image : Capteur CMOS

Exmor R 7,76 mm (type 1/2,3)

Nombre total de pixels de l'appareil :

Environ 18,9 mégapixels

Nombre de pixels utiles de l'appareil :

Environ 18,2 mégapixels

Objectif : Objectif zoom Sony G 20×

f = 4,45 mm – 89 mm (25 mm –

500 mm (équivalent à un film

35 mm))

F3,2 (W) – F5,8 (T)

Pendant la prise de vue de films

(16:9) : 27,5 mm – 550 mm*

Pendant la prise de vue de films

(4:3) : 34 mm – 680 mm*

* Lorsque [SteadyShot film] est
placé sur [Standard]

SteadyShot : Optique

Contrôle de l'exposition : Exposition
automatique, Exposition manuelle,
Sélection scène (15 modes)

Balance des blancs : Automatique,

Lumière jour, Nuageux,

Fluorescent 1/2/3, Incandescent,

Flash, Pression unique, Réglage

balance des blancs

Format du signal :

Pour 1080 50i :

Couleur PAL, normes CCIR
spécifications HDTV 1080/50i,
1080/50p

Pour 1080 60i :

Couleur NTSC, normes EIA
spécifications HDTV 1080/60i,
1080/60p

Format de fichier :

Images fixes : Conformes à JPEG
(DCF, Exif, MPF Baseline),
compatibles DPOF

Images fixes 3D : Conformes à
MPO (MPF Extended (Disparity
Image))

Films (format AVCHD) :

Compatible avec le format

AVCHD Ver. 2.0

Vidéo : MPEG-4 AVC/H.264

Audio : Dolby Digital 2 can.,
équipé avec Dolby Digital Stereo
Creator

• Fabriqué sous licence de Dolby
Laboratories.

Films (format MP4) :

Vidéo : MPEG-4 AVC/H.264

Audio : MPEG-4 AAC-LC 2 can.

Support d'enregistrement : Mémoire
interne (Environ 105 Mo),

« Memory Stick Duo », cartes SD,

« Memory Stick Micro », cartes
mémoire microSD

Flash : Portée du flash (Sensibilité ISO
(Indice de lumination

recommandé) réglée sur Auto) :

Environ 0,4 m à 7,1 m (1 pi 3 3/4
po à 23 pi 3 5/8 po) (W)

Environ 1,5 m à 3,9 m (4 pi 11 1/
8 po à 12 pi 9 5/8 po) (T)

FR

[Connecteurs d'entrée et de sortie]

Connecteur HDMI : Mini prise HDMI
Connecteur micro-USB :
Communication USB
Communication USB : Hi-Speed USB
(USB 2.0)

[Ecran]

Écran LCD :
Matrice active TFT 7,5 cm
(type 3,0)
Nombre total de points :
921 600 points

[Alimentation, caractéristiques générales]

Alimentation : Batterie rechargeable
NP-BG1, 3,6 V
NP-FG1 (vendue séparément),
3,6 V
Adaptateur secteur AC-UB10/
UB10B, 5 V
Consommation (pendant la prise de
vue) : 1,1 W
Température de fonctionnement :
0 °C à 40 °C (32 °F à 104 °F)
Température de stockage :
-20 °C à +60 °C (-4 °F à +140 °F)
Dimensions (conformes à CIPA) :
106,6 mm × 61,9 mm × 34,6 mm
(4 1/4 po × 2 1/2 po × 1 3/8 po)
(L/H/P)
Poids (conforme à CIPA) (y compris
une batterie NP-BG1, un
« Memory Stick Duo ») :
Environ 254 g (9,0 oz)
Micro : Stéréo
Haut-parleur : Monaural
Exif Print : Compatible
PRINT Image Matching III :
Compatible

**[LAN sans fil] (DSC-HX30/HX30V
seulement)**

Format pris en charge :
IEEE 802.11 b/g/n

**Adaptateur secteur AC-UB10/
UB10B**

Alimentation requise : 100 V à 240 V
CA, 50 Hz/60 Hz, 70 mA
Tension de sortie : 5 V CC, 0,5 A
Température de fonctionnement :
0 °C à 40 °C (32 °F à 104 °F)
Température de stockage :
-20 °C à +60 °C (-4 °F à +140 °F)
Dimensions :
Environ 50 mm × 22 mm × 54 mm
(2 po × 7/8 po × 2 1/4 po) (L/H/P)
Poids :
Pour les Etats-Unis et le Canada :
Environ 48 g (1,7 oz)
Pour les pays ou régions autres que
les Etats-Unis et le Canada :
Environ 43 g (1,5 oz)

Batterie rechargeable NP-BG1

Batterie utilisée : Batterie Lithium-ion
Tension maximale : 4,2 V CC
Tension nominale : 3,6 V CC
Tension de charge maximale :
4,2 V CC
Courant de charge maximal : 1,44 A
Capacité :
type : 3,4 Wh (960 mAh)
minimum : 3,3 Wh (910 mAh)

La conception et les spécifications sont
susceptibles de modifications sans
préavis.

Marques

- Les marques suivantes sont des marques commerciales de Sony Corporation.
Cyber-shot, « Cyber-shot », « Memory Stick PRO Duo », « Memory Stick PRO-HG Duo », « Memory Stick Duo », « Memory Stick Micro »
- « AVCHD Progressive » et le logotype « AVCHD Progressive » sont des marques commerciales de Panasonic Corporation et Sony Corporation.
- Windows est une marque déposée de Microsoft Corporation aux États-Unis et/ou dans d'autres pays.
- Mac est une marque déposée d'Apple Inc.
- Le logo SDXC est une marque commerciale de SD-3C, LLC.
- «  » et « PlayStation » sont des marques déposées de Sony Computer Entertainment Inc.
- Les noms de système et de produit utilisés dans ce manuel sont généralement des marques commerciales ou des marques déposées de leurs créateurs ou fabricants respectifs. Notez que les marques TM ou ® ne sont pas toujours utilisées dans ce manuel.



- Prenez encore plus de plaisir avec votre PlayStation 3 en téléchargeant l'application pour PlayStation 3 depuis PlayStation Store (où il est disponible.)

- L'application pour PlayStation 3 nécessite un compte PlayStation Network et doit être téléchargée. Accessible dans les régions où le PlayStation Store est disponible.

Des informations complémentaires sur ce produit et des réponses à des questions fréquemment posées sont disponibles sur notre site Web d'assistance client.

FR

<http://www.sony.net/>

Imprimé sur papier recyclé à 70 % ou plus avec de l'encre à base d'huile végétale sans COV (composés organiques volatils).

Come ottenere maggiori informazioni sulla fotocamera (“Cyber-shot Manuale dell’utente”)



“Cyber-shot Manuale dell’utente” è un manuale on-line. Consultarlo per le istruzioni dettagliate sulle numerose funzioni della fotocamera.

- ① Accedere alla pagina per l’assistenza della Sony.
<http://www.sony.net/SonyInfo/Support/>
- ② Selezionare la propria nazione o regione.
- ③ Cercare il nome del modello della propria fotocamera all’interno della pagina per l’assistenza.
 - Controllare il nome del modello sul fondo della fotocamera.

Verifica degli accessori in dotazione

Il numero fra parentesi indica il numero dei pezzi.

- Fotocamera (1)
- Pacco batteria ricaricabile NP-BG1 (1)/Custodia della batteria (1)
- Cavo USB micro (1)
- Alimentatore CA AC-UB10/UB10B (1)
- Cavo di alimentazione (non in dotazione negli Stati Uniti e in Canada) (1)
- Cinturino da polso (1)
- Istruzioni per l’uso (questo manuale) (1)

AVVERTENZA

Per ridurre il pericolo di incendi o scosse elettriche, non esporre l'apparecchio alla pioggia o all'umidità.

ISTRUZIONI IMPORTANTI PER LA SICUREZZA

-SALVARE QUESTE ISTRUZIONI PERICOLO

PER RIDURRE IL RISCHIO DI INCENDI O SCOSSE ELETTRICHE, SEGUIRE ATTENTAMENTE QUESTE ISTRUZIONI

Se la forma della spina non si adatta alla presa di corrente, usare un adattatore accessorio per spina con la configurazione corretta per la presa di corrente.

AVVERTENZA

Batteria

Se trattato in modo improprio, è possibile che il blocco batteria esploda, causi incendi o provochi bruciature causate da sostanze chimiche. Attenersi alle precauzioni riportate di seguito.

- Non smontare il prodotto.
- Non danneggiare o esporre il blocco batteria a scosse o urti eccessivi, ad esempio non schiacciarlo con un martello, non lasciarlo cadere o calpestarlo.
- Non cortocircuitare o lasciare che eventuali oggetti metallici entrino in contatto con i terminali della batteria.
- Non esporre a temperature elevate superiore a 60 °C, ad esempio alla luce solare diretta o all'interno di un'auto parcheggiata al sole.
- Non bruciare o gettare nel fuoco.
- Non utilizzare pile agli ioni di litio danneggiate o con perdite di elettrolita.
- Assicurarsi di caricare il blocco batteria con un caricabatterie originale Sony o un dispositivo in grado di caricare il blocco batteria stesso.
- Conservare il blocco batteria lontano dalla portata dei bambini.
- Non bagnare il blocco batteria.
- Sostituirlo esclusivamente con un blocco batteria dello stesso tipo o di tipo equivalente consigliato da Sony.
- Smaltire i blocchi batteria il prima possibile come descritto nelle istruzioni.

I Alimentatore CA

Collegare l'alimentatore CA alla presa a muro più vicina.

Se si verifica qualche problema durante l'uso dell'alimentatore CA, disattivare immediatamente l'alimentazione scollegando la spina dalla presa a muro.

Il cavo di alimentazione, se in dotazione, è progettato specificatamente solo per l'uso con questa fotocamera e non deve essere usato con altre apparecchiature elettriche.

Attenzione per i clienti in Europa



Con la presente Sony Corporation dichiara che questa Fotocamera digitale (DSC-HX20V/HX30V) è conforme ai requisiti essenziali ed alle altre disposizioni pertinenti stabilite dalla direttiva 1999/5/CE. Per ulteriori dettagli, si prega di consultare il seguente URL: <http://www.compliance.sony.de/>

I Avviso per i clienti residenti nei paesi che applicano le direttive UE

Questo prodotto è realizzato da Sony Corporation, 1-7-1 Konan Minato-ku Tokyo, 108-0075 Giappone. Il Rappresentante autorizzato per la conformità alle direttive EMC e per la sicurezza dei prodotti è Sony Deutschland GmbH, Hedelfinger Strasse 61, 70327 Stuttgart, Germania. Per qualsiasi questione relativa all'assistenza o alla garanzia, consultare gli indirizzi forniti a parte nei relativi documenti.

Il presente prodotto è stato testato ed è risultato conforme ai limiti stabiliti dalla Direttiva R&TTE relativa all'uso dei cavi di collegamento di lunghezza inferiore a 3 metri.

I Attenzione

Il campo elettromagnetico alle frequenze specifiche può influenzare l'immagine e il suono di questa unità.

I Nota

Se l'elettricità statica o interferenze elettromagnetiche causano l'interruzione del trasferimento dei dati, che pertanto non avviene, è necessario riavviare l'applicazione oppure scollegare, quindi ricollegare il cavo di comunicazione (USB e così via).

I **T** **Trattamento del dispositivo elettrico o elettronico a fine vita (applicabile in tutti i paesi dell'Unione Europea e in altri paesi europei con sistema di raccolta differenziata)**



Questo simbolo sul prodotto o sulla confezione indica che il prodotto non deve essere considerato come un normale rifiuto domestico, ma deve invece essere consegnato ad un punto di raccolta appropriato per il riciclo di apparecchi elettrici ed elettronici. Assicuratevi che questo prodotto sia smaltito correttamente, voi contribuirete a prevenire potenziali conseguenze negative per l'ambiente e per la salute che potrebbero altrimenti essere causate dal suo smaltimento inadeguato. Il riciclaggio dei materiali aiuta a conservare le risorse naturali. Per informazioni più

IT
dettagliate circa il riciclaggio di questo prodotto, potete contattare l'ufficio comunale, il servizio locale di smaltimento rifiuti oppure il negozio dove l'avete acquistato. In caso di smaltimento abusivo di apparecchiature elettriche e/o elettroniche potrebbero essere applicate le sanzioni previste dalla normativa applicabile (valido solo per l'Italia).

I **T** **Trattamento delle pile esauste (applicabile in tutti i paesi dell'Unione Europea e in altri paesi Europei con sistema di raccolta differenziata)**



Questo simbolo sul prodotto o sulla confezione indica che la pila non deve essere considerata un normale rifiuto domestico.

Su alcuni tipi di pile questo simbolo potrebbe essere utilizzato in combinazione con un simbolo chimico. I simboli chimici del mercurio (Hg) o del piombo (Pb) sono aggiunti, se la batteria contiene più dello 0,0005% di mercurio o dello 0,004% di piombo.

Assicuratevi che le pile siano smaltite correttamente, contribuirete a prevenire potenziali conseguenze negative per l'ambiente e per la salute che potrebbero altrimenti essere causate dal loro inadeguato smaltimento.

Il riciclaggio dei materiali aiuta a conservare le risorse naturali.

In caso di prodotti che per motivi di sicurezza, prestazione o protezione dei dati richiedano un collegamento fisso ad una pila interna, la stessa dovrà essere sostituita solo da personale di assistenza qualificato.

Consegnare il prodotto a fine vita al punto di raccolta idoneo allo smaltimento di apparecchiature elettriche ed elettroniche; questo assicura che anche la pila al suo interno venga trattata correttamente.

Per le altre pile consultate la sezione relativa alla rimozione sicura delle pile. Conferire le pile esauste presso i punti di raccolta indicati per il riciclo.

Per informazioni più dettagliate circa lo smaltimento della pila esausta o del prodotto, potete contattare il Comune, il servizio locale di smaltimento rifiuti oppure il negozio dove l'avete acquistato.

Per i clienti in Italia

L'uso della rete RLAN è regolato: - in merito all'uso privato, dal Decreto Legislativo dell'1.8.2003, n. 259 ("Codice delle comunicazioni elettroniche"). In particolare l'Articolo 104 indica quando è necessario l'ottenimento precedente di un'autorizzazione generale e l'Art. 105 indica quando è consentito l'uso libero; - in merito alla fornitura al pubblico dell'accesso RLAN alle reti e ai servizi di telecomunicazione, dal Decreto Ministeriale del 28.5.2003, come è emendato, e l'Art. 25 (autorizzazione generale per le reti e i servizi delle comunicazioni elettroniche) del Codice delle comunicazioni elettroniche.

Identificazione delle parti

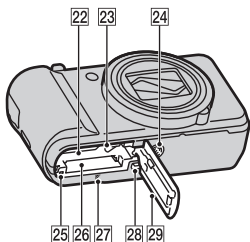
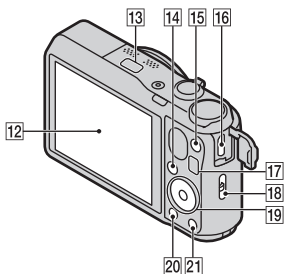
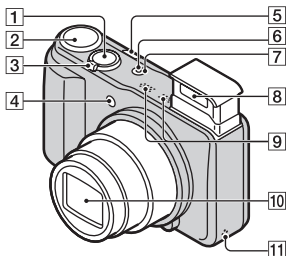

- 1** Pulsante di scatto
- 2** Manopola del modo
i (Intelligente autom.)/
i+ (Autom. superiore)/
P (Programm. automatica)/
M (Ripresa con esposizione man.)/**MR** (Modo di richiamo memoria)/**i** (i-Panorama in movimento)/**[Icona]** (Modo filmato)/
3D (Ripresa 3D)/
SCN (Selezione scena)/
[Icona] (Sfocatura sfondo)
- 3** Per la ripresa: Leva W/T (zoom)
 Per la visione: Leva **[Icona]** (Indice)/
 leva **Q** (Zoom di riproduzione)
- 4** Spia dell'autoscatto/Spia dell'Otturatore sorriso/
 Illuminatore AF
- 5** Tasto CUSTOM (Personalizzazione)
- 6** Spia di alimentazione/Carica
- 7** Tasto ON/OFF (Alimentazione)
- 8** Flash
 - Non tenere le dita vicino al flash.
 - Quando si usa il flash, il flash fuoriesce automaticamente.
 - Il flash si abbassa automaticamente quando la fotocamera viene spenta, la fotocamera passa al modo di riproduzione o il modo di ripresa viene cambiato.
- 9** Microfono
- 10** Obiettivo
- 11** Altoparlante
- 12** Schermo LCD
- 13** Sensore GPS (incorporato, solo DSC-HX20V/HX30V)
- 14** Tasto **[Icona]** (Riproduzione)

IT

IT
7

- 15 Tasto MOVIE (Filmato)
- 16 Minipresa HDMI
- 17 Sensore Wi-Fi (incorporato, solo DSC-HX30/HX30V)
- 18 Gancio per cinturino da polso
- 19 Rotella di controllo
- 20 Tasto MENU
- 21 Tasto ?/☒ (Guida nella fotocamera/Cancellazione)
- 22 Slot di inserimento della batteria
- 23 Leva di espulsione della batteria
- 24 Attacco per treppiede
 - Usare un treppiede con una vite di lunghezza inferiore a 5,5 mm. Altrimenti non è possibile fissare saldamente la fotocamera e potrebbe verificarsi un danno alla fotocamera.
- 25 Spia di accesso
- 26 Slot della scheda di memoria
- 27 Contrassegno  (TransferJet™)
- 28 Connettore USB micro
- 29 Coperchio della batteria/della scheda di memoria

Inserimento del pacco batteria

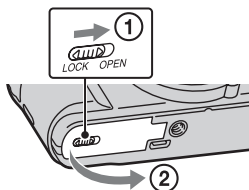

Leva di espulsione della batteria

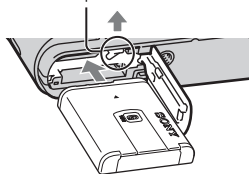

1 Aprire il coperchio.

2 Inserire il pacco batteria.

- Premendo la leva di espulsione della batteria, inserire il pacco batteria come è illustrato. Accertarsi che la leva di espulsione della batteria si blocchi dopo l'inserimento.
- Se si chiude il coperchio con il pacco batteria inserito in modo sbagliato si potrebbe danneggiare la fotocamera.

Carica del pacco batteria

Per i clienti negli Stati Uniti e in Canada

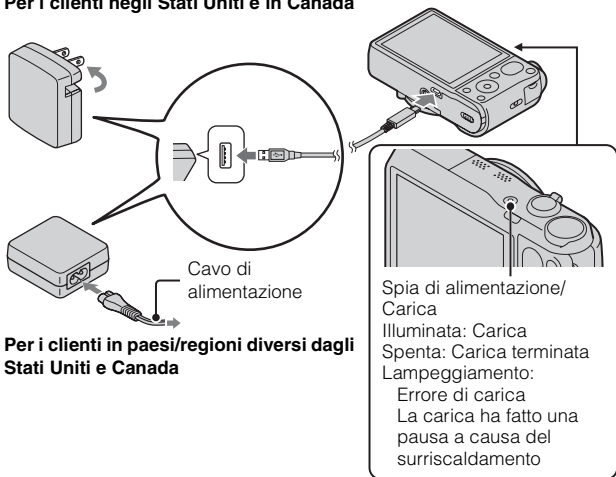

Per i clienti in paesi/regioni diversi dagli Stati Uniti e Canada

1 Collegare la fotocamera all'alimentatore CA (in dotazione), usando il cavo USB micro (in dotazione).

2 Collegare l'alimentatore CA alla presa a muro.

La spia di alimentazione/carica si illumina in arancione e la carica inizia.

- Spegnere la fotocamera durante la carica del pacco batteria.
- È possibile caricare il pacco batteria anche se è parzialmente carico.
- Quando la spia di alimentazione/carica lampeggia e la carica non è finita, rimuovere e reinserire il pacco batteria.

Note

- Se la spia di alimentazione/carica sulla fotocamera lampeggia quando l'alimentatore CA è collegato alla presa a muro, ciò indica che la carica si è interrotta temporaneamente perché la temperatura è al di fuori del campo consigliato. Quando la temperatura ritorna entro i limiti appropriati, la carica riprende. Si consiglia di caricare il pacco batteria ad una temperatura ambiente tra 10°C e 30°C.
- Il pacco batteria potrebbe non essere caricato efficacemente se la sezione del terminale della batteria è sporca. In questo caso, togliere delicatamente la polvere usando un panno morbido o un cotton floc per pulire la sezione terminale della batteria.
- Collegare l'alimentatore CA (in dotazione) alla presa a muro più vicina. Se si verificano malfunzionamenti durante l'uso dell'alimentatore CA, scollegare immediatamente la spina dalla presa a muro per scollegare dalla fonte di alimentazione.
- Al termine della carica, scollegare l'alimentatore CA dalla presa a muro.
- Assicurarsi di usare solo pacchi batteria di marca Sony autentici, il cavo USB micro (in dotazione) e l'alimentatore CA (in dotazione).

■ Tempo di carica (Carica completa)

Il tempo di carica è circa 175 min. usando l'alimentatore CA (in dotazione).

Nota

- Il tempo di carica indicato sopra è valido quando si carica un pacco batteria completamente scarico ad una temperatura di 25°C. La carica potrebbe richiedere più tempo a seconda delle condizioni d'uso e delle circostanze.

■ Carica con il collegamento ad un computer

Il pacco batteria può essere caricato collegando la fotocamera ad un computer usando un cavo USB micro.

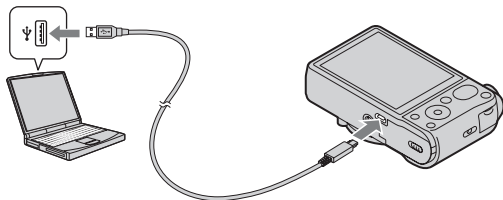

IT

Nota

- Tenere presente i seguenti punti quando si carica tramite un computer:
 - Se la fotocamera è collegata ad un computer portatile che non è collegato a una fonte di alimentazione, il livello della batteria del portatile diminuisce. Non caricare per un lungo periodo di tempo.
 - Non accendere/spengere o riavviare il computer o riattivare il computer dalla modalità di sospensione quando è stato stabilito un collegamento USB tra il computer e la fotocamera. La fotocamera potrebbe causare un malfunzionamento. Prima di accendere/spengere o riavviare il computer o riattivare il computer dalla modalità di sospensione, scollegare la fotocamera e il computer.
 - Non vengono date garanzie per la carica se si usa un computer fatto su ordinazione o un computer modificato.

■ Durata della batteria e numero di immagini che possono essere registrate e riprodotte

	Durata della batteria	Numero di immagini
Ripresa (Fermi immagine)	Circa 160 min.	Circa 320 immagini
Visione (Fermi immagine)	Circa 230 min.	Circa 4600 immagini
Ripresa (Filmati)	Circa 75 min.	—

Note

- Il numero di immagini indicato sopra è valido quando il pacco batteria è completamente carico. Il numero di immagini potrebbe diminuire a seconda delle condizioni d'uso.
- Il numero di immagini che può essere registrato è per la ripresa nelle seguenti condizioni:
 - Uso del “Memory Stick PRO Duo” (Mark2) Sony (in vendita separatamente)
 - Il pacco batteria è usato ad una temperatura ambiente di 25°C.
 - [Impostaz. GPS] è impostato su [Spento] (solo DSC-HX20V/HX30V).
 - [Risoluzione display] è impostato su [Standard].
- Il numero per “Ripresa (Fermi immagine)” si basa sullo standard CIPA ed è per la ripresa nelle seguenti condizioni:
(CIPA: Camera & Imaging Products Association)
 - DISP (Impostazione visualizzazione) è impostato su [ATTIVATO].
 - Si riprende una volta ogni 30 secondi.
 - Lo zoom viene cambiato alternamente tra le estremità W e T.
 - Il flash lampeggia una volta ogni due.
 - La fotocamera si accende e si spegne una volta ogni dieci.
- La durata della batteria per i filmati è valida per la ripresa nelle seguenti condizioni:
 - Qualità del filmato: AVC HD HQ
 - Quando la ripresa continua termina a causa dei limiti impostati (pagina 25), premere di nuovo il tasto MOVIE (Filmato) e continuare la ripresa. Le funzioni di ripresa come lo zoom non funzionano.

■ Alimentazione

È possibile fornire l'alimentazione alla fotocamera dalla presa a muro collegando all'alimentatore CA, usando il cavo USB micro (in dotazione).

È possibile importare le immagini su un computer senza preoccuparsi di consumare il pacco batteria collegando la fotocamera ad un computer usando il cavo USB micro.

Inoltre per fornire l'alimentazione quando si riprende è possibile usare l'alimentatore CA AC-UD10 (in vendita separatamente).

Note

- L'alimentazione non può essere fornita quando il pacco batteria non è inserito nella fotocamera.
- Quando la fotocamera è collegata direttamente ad un computer o ad una presa di rete usando l'alimentatore CA in dotazione AC-UB10/UB10B, l'alimentazione è disponibile solo nel modo di riproduzione. Se la fotocamera è nel modo di ripresa o mentre si stanno cambiando le impostazioni della fotocamera, l'alimentazione non viene fornita anche se si effettua un collegamento USB usando il cavo USB micro.
- Se si collega la fotocamera e un computer usando il cavo USB micro mentre la fotocamera è nel modo di riproduzione, il display sulla fotocamera viene cambiato dalla schermata di riproduzione alla schermata di collegamento USB. Premere il tasto  (Riproduzione) per cambiare alla schermata di riproduzione.

IT

Inserimento di una scheda di memoria (in vendita separatamente)

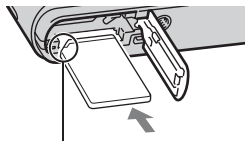
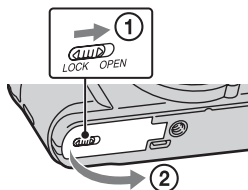

Assicurarsi che l'angolo dentellato sia rivolto correttamente.

- 1 Aprire il coperchio.
- 2 Inserire la scheda memoria (in vendita separatamente).
 - Con l'angolo dentellato rivolto come è illustrato, inserire la scheda memoria finché scatta in posizione.
- 3 Chiudere il coperchio.

■ Schede di memoria utilizzabili

	Scheda di memoria	Per i fermi immagine	Per i filmati
A	Memory Stick PRO Duo	○	○ (Solo Mark2)
	Memory Stick PRO-HG Duo	○	○
	Memory Stick Duo	○	—
B	Memory Stick Micro (M2)	○	—
	Memory Stick Micro (Mark2)	○	○
C	Scheda memoria SD	○	○ (Classe 4 o più veloce)
	Scheda memoria SDHC	○	○ (Classe 4 o più veloce)
	Scheda memoria SDXC	○	○ (Classe 4 o più veloce)
D	Scheda memoria microSD	○	○ (Classe 4 o più veloce)
	Scheda memoria microSDHC	○	○ (Classe 4 o più veloce)

• In questo manuale, i prodotti nella tabella sono collettivamente denominati nel seguente modo:

A: “Memory Stick Duo”

B: “Memory Stick Micro”

C: Scheda SD

D: Scheda memoria microSD

Nota

• Quando si usano le schede di memoria “Memory Stick Micro” o microSD con questa fotocamera, accertarsi di usarle con l’adattatore appropriato.

■ Per rimuovere la scheda memoria/il pacco batteria

Scheda di memoria: Spingere dentro una volta la scheda di memoria per espellere la scheda di memoria.

Pacco batteria: Far scorrere la leva di espulsione della batteria. Assicurarsi di non lasciar cadere il pacco batteria.

Nota

• Non rimuovere mai la scheda memoria/il pacco batteria quando la spia di accesso (pagina 7) è illuminata. Ciò potrebbe causare danni ai dati nella scheda memoria/memoria interna.

Impostazione dell'orologio

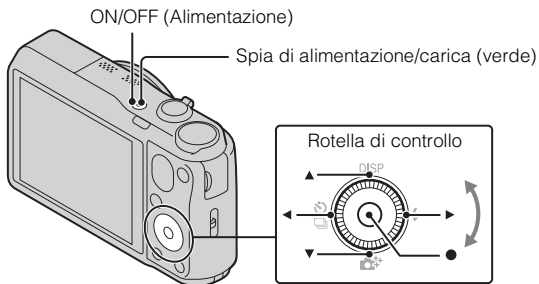

Selezionare le voci: ▲/▼/◀/▶
Impostare il valore numerico della data e dell'ora: ↖/↗
Impostare: ●

1 Premere il tasto ON/OFF (Alimentazione).

Impost. data & ora si visualizza quando si accende la fotocamera la prima volta.

- La fotocamera potrebbe impiegare un po' di tempo per accendersi e consentire il funzionamento.

2 Selezionare una lingua desiderata.

3 Selezionare una posizione geografica desiderata seguendo le istruzioni sullo schermo, quindi premere ● sulla rotella di controllo.

4 Impostare [Formato data & ora], [Ora legale] e [Data & ora], quindi selezionare [OK] → [OK].

- Mezzanotte è indicata con 12:00 AM e mezzogiorno con 12:00 PM.

5 Seguire le istruzioni sullo schermo.

- Il pacco batteria si esaurisce rapidamente quando:
 - [Impostaz. GPS] è impostato su [Acceso] (solo DSC-HX20V/HX30V).
 - [Risoluzione display] è impostato su [Alta].

Ripresa di fermi immagine/filmati

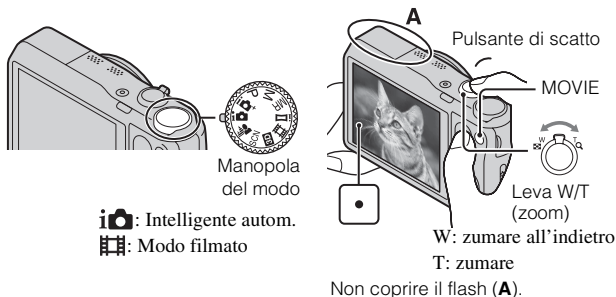

Ripresa di fermi immagine

- 1 Premere parzialmente il pulsante di scatto per mettere a fuoco.
Quando l'immagine è a fuoco, un segnale acustico suona e l'indicatore ● si illumina.
- 2 Premere completamente il pulsante di scatto per riprendere un'immagine.

Si riprendono i filmati

- 1 Premere il tasto MOVIE (Filmato) per avviare la registrazione.
 - Usare la leva W/T (zoom) per cambiare la scala dello zoom.
 - Premere il pulsante di scatto per riprendere i fermi immagine mentre si continua a registrare il filmato.
- 2 Premere di nuovo il tasto MOVIE per interrompere la registrazione.

Note

- Non spingere o tirare su manualmente il flash. Ciò potrebbe causare un malfunzionamento.
- Il rumore dell'obiettivo e di funzionamento della leva sarà registrato quando la funzione dello zoom è operativa durante la ripresa di un filmato. Il rumore di funzionamento del tasto MOVIE potrebbe anche essere registrato quando la registrazione del filmato è terminata.
- La ripresa continua è possibile per circa 29 minuti per volta con le impostazioni predefinite della fotocamera e quando la temperatura è circa 25°C. Quando la registrazione del filmato è terminata, è possibile riavviare la registrazione premendo di nuovo il tasto MOVIE. La registrazione potrebbe interrompersi per proteggere la fotocamera a seconda della temperatura ambiente.

IT

Visione delle immagini

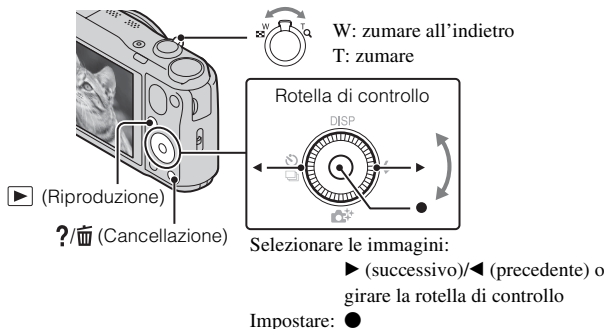

1 Premere il tasto ▶ (Riproduzione).

- Quando le immagini su una scheda memoria che sono state registrate con altre fotocamere vengono riprodotte su questa fotocamera, appare la schermata di registrazione per il file dati.

■ Selezione dell'immagine successiva/precedente

Selezionare un'immagine premendo ▶ (successivo)/◀ (precedente) sulla rotella di controllo o girando la rotella di controllo. Premere ● nel centro della rotella di controllo per guardare i filmati.

IT
17

■ Cancellazione di un'immagine

- ① Premere il tasto ?/🗑️ (Cancellazione).
- ② Selezionare [Qs. imm.] con ▲ sulla rotella di controllo, quindi premere ●.

■ Ritorno alla ripresa delle immagini

Premere parzialmente il pulsante di scatto.

Guida nella fotocamera

Questa fotocamera è dotata di una guida di istruzioni integrata. Ciò consente di cercare le funzioni della fotocamera secondo le proprie necessità.

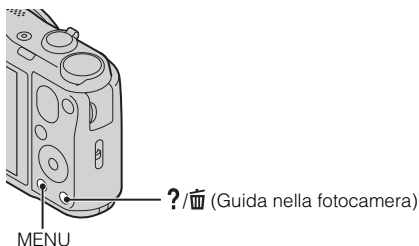

1 Premere il tasto MENU.

2 Selezionare la voce MENU desiderata, quindi premere il tasto ?/🗑️ (Guida nella fotocamera).

Si visualizza la guida operativa per la voce selezionata.

- Se si preme il tasto ?/🗑️ (Guida nella fotocamera) quando la schermata MENU non è visualizzata, è possibile cercare la guida usando le parole chiave o le icone.
-

Introduzione di altre funzioni

Altre funzioni usate quando si riprende o si riproduce possono essere azionate usando la rotella di controllo o il tasto MENU sulla fotocamera. Questa fotocamera è dotata di una Guida delle funzioni che consente di selezionare facilmente dalle funzioni. Durante la visualizzazione della guida, è possibile usare varie funzioni.

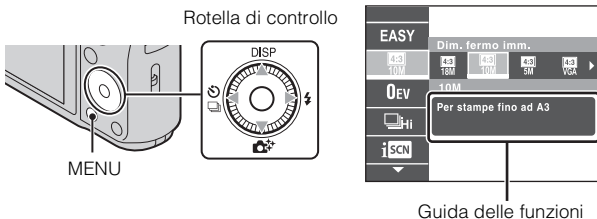

■ Rotella di controllo

DISP (Impostazione visualizzazione): Consente di cambiare il display dello schermo.

/ (Ripresa continua/Autoscatto): Consente di usare l'autoscatto e il modo di ripresa a raffica.

(Creatività fotograf.): Consente di cambiare [Luminosità], [Colore], [Vivacità] e [Effetto immagine] quando il modo di ripresa è impostato su [Intelligente autom.] o [Autom. superiore].

(Flash): Consente di selezionare un modo del flash per i fermi immagine.

Tasto centrale (Messa a fuoco con inseguim.): La fotocamera insegue il soggetto e regola la messa a fuoco automaticamente anche quando il soggetto è in movimento.

■ Voci di menu

Ripresa

Scena di ripresa film.	Seleziona il modo di registrazione dei filmati.
Ripresa 3D	Seleziona il modo di ripresa delle immagini 3D.
Selezione scena	Seleziona le impostazioni preimpostate per adattare alle varie condizioni della scena.

Modo di richiamo memoria	Selezionare una impostazione che si desidera richiamare quando la manopola del modo viene impostata su [Modo di richiamo memoria].
Effetto immagine	Riprende un fermo immagine con una texture originale secondo l'effetto desiderato.
Modo facile	Riprende i fermi immagine usando le funzioni minime.
Effetto sfocatura	Imposta il livello dell'effetto di sfocatura dello sfondo quando si riprende nel modo di sfocatura sfondo.
Dim. fermo imm.(Dual Rec)	Imposta la dimensione del fermo immagine ripreso durante la registrazione di un filmato.
Dim. fermo imm./ Dimens. imm. panorama/ Dimensioni filmato/ Qualità filmato	Seleziona la dimensione dell'immagine e la qualità per i fermi immagine, le immagini panoramiche o i file di filmato.
Effetto Dipinto HDR	Quando [Dipinto HDR] è selezionato in Effetto immagine, imposta il livello dell'effetto.
Area di enfasi	Quando [Miniature] è selezionato in Effetto immagine, imposta la parte da mettere a fuoco.
Tonalità del colore	Quando [Toy camera] è selezionato in Effetto immagine, imposta la tonalità del colore.
Colore estratto	Quando [Colore parziale] è selezionato in Effetto immagine, seleziona il colore da estrarre.
Effetto Acquerello	Quando [Acquerello] è selezionato in Effetto immagine, imposta il livello dell'effetto.
Effetto Illustrazione	Quando [Illustrazione] è selezionato in Effetto immagine, imposta il livello dell'effetto.
EV	Regola manualmente l'esposizione.
ISO	Regola la sensibilità luminosa.
Bil. bianco	Regola i toni di colore di un'immagine.
Cambiamento bil. bianco	Regola i toni di colore secondo il valore regolato che è stato impostato in base al tono selezionato di bilanciamento del bianco.
Mes. fuoco	Seleziona il metodo di messa a fuoco.

Modo mis. esp.	Seleziona il modo di misurazione esposimetrica che imposta quale parte del soggetto da misurare per determinare l'esposizione.
Intervallo di Ripresa continua	Selezionare il numero di immagini scattate al secondo per la ripresa a raffica.
Impostazioni bracketing	Imposta il tipo di ripresa con bracketing.
Identificazione scena	Imposta per rilevare automaticamente le condizioni di ripresa.
Effetto pelle morbida	Imposta l'effetto di pelle morbida e il livello dell'effetto.
Otturatore sorriso	Imposta per rilasciare automaticamente l'otturatore quando si rileva un sorriso.
Sensibilità sorrisi	Imposta la sensibilità della funzione Otturatore sorriso per rilevare i sorrisi.
Rilevamento visi	Seleziona per rilevare i visi e regolare automaticamente le varie impostazioni.
Modo Colore	Seleziona la vivacità dell'immagine, unitamente agli effetti.
Saturazione colore	Regola la vivacità dell'immagine.
Contrasto	Regola il contrasto dell'immagine.
Nitidezza	Regola la nitidezza dell'immagine.
Riduz. occhi chiusi	Imposta per riprendere automaticamente due immagini e seleziona l'immagine in cui gli occhi non si chiudono.
SteadyShot per filmati	Imposta la potenza di SteadyShot nel modo filmato. Se si cambia l'impostazione per [SteadyShot per filmati], l'angolo di visione cambierà.
Informazioni di posizione *1	Controlla lo stato di triangolazione con GPS e aggiorna le informazioni sulla posizione.
REGISTRAZIONE registro GPS*1	Registra il percorso fatto mentre si porta la fotocamera.
Impostazione Registrazione	Registrare i modi desiderati o le impostazioni della fotocamera.

IT

Invia a Computer* ²	Fa una copia di riserva delle immagini trasferendole su un computer collegato ad una rete.
Guida nella fotocamera	Cerca le funzioni della fotocamera secondo le proprie necessità.

*¹ solo DSC-HX20V/HX30V



*² solo DSC-HX30/HX30V





Visione

Diapo	Seleziona un metodo di riproduzione continua.
Vedi su Smartphone*	Carica e trasferisce le immagini su uno smartphone.
Visione su TV*	Visualizza le immagini su un televisore abilitato con la rete.
Invia a Computer*	Fa una copia di riserva delle immagini trasferendole su un computer collegato ad una rete.
Invia con TransferJet	Trasferisce i dati allineando da vicino due prodotti dotati di TransferJet.
Canc.	Cancella un'immagine.
Ritocco	Ritocca un'immagine usando vari effetti.
Effetto immagine	Aggiunge varie texture sulle immagini.
Visione 3D	Imposta per riprodurre le immagini riprese nel modo 3D su un televisore 3D.
Modo visione	Seleziona il formato del display per le immagini.
Vis. Gruppo Ripresa continua	Seleziona per visualizzare le immagini di raffica in gruppi o visualizza tutte le immagini durante la riproduzione.
Proteggi	Protegge le immagini.
Stampa (DPOF)	Aggiunge un contrassegno per ordine di stampa a un fermo immagine.
Ruota	Ruota un fermo immagine a sinistra.
Guida nella fotocamera	Cerca le funzioni della fotocamera secondo le proprie necessità.

* solo DSC-HX30/HX30V

Voci di impostazione

Se si preme il tasto MENU durante la ripresa o la riproduzione, viene fornito  (Impostazioni) come una selezione finale. È possibile cambiare le impostazioni predefinite sulla schermata  (Impostazioni).

 Impostazioni Ripresa	Formato del filmato/Illuminat. AF/Linea griglia/Zoom Immag.nitida/Zoom digitale/Riduz. rumore vento/ Livello rif. microfono/Rid.occhi rossi/Allarme occhi chiusi/Scrittura data/Messa a fuoco ampia/Tasto Personalizzaz./Risoluzione display
 Impostazioni principali	Segn. ac./Luminos. pannello/Language Setting/Colore del display/Modo dimostraz./Inizializza/Guida funz./ Risoluzione HDMI/CTRL PER HDMI/Modo Eco/ Impost. colleg. USB/Alimentaz. con USB/Impostazione LUN/Scar. musica/Svuota Musica/Modo Aeroplano/ Impostaz. GPS ^{*1} /Dati assistente GPS ^{*1} /Elim. dati reg. GPS ^{*1} /TransferJet/Eye-Fi/Versione
 Impostazioni Rete ^{*2}	Pressione WPS/Imp. punto accesso/Modif. Nome Dispos./Vedi su Smartphone/Visual. Indirizzo MAC
 Strumento Scheda memoria ^{*3}	Formatta/Crea cart.REG./Camb. cart. REG./Cancella cart. REG./Copia/Numero file
 Impostazioni Orologio	Impost. fuso orario/Impost. data & ora/Regol. aut. orologio ^{*1} /Regol. autom. area ^{*1}

^{*1} solo DSC-HX20V/HX30V

^{*2} solo DSC-HX30/HX30V

^{*3} Se una scheda memoria non è inserita, si visualizzerà  (Strumento Memoria interna) ed è possibile selezionare solo [Formatta].

Installazione dell'applicazione PC (Windows)

Il software integrato “PlayMemories Home” consente di importare i fermi immagine e i filmati sul computer e di usarli.

È possibile riprendere o riprodurre le immagini su questa fotocamera anche se non si installa “PlayMemories Home”, tuttavia, “PlayMemories Home” è necessario per importare i filmati AVCHD sul computer.

- 1 Collegare la fotocamera ad un computer.
- 2 Windows 7: [Computer] → icona della fotocamera → icona del supporto → Fare doppio clic su [PMHOME.EXE]
Windows XP/Vista: [Computer] (in Windows XP, [Risorse del computer]) → [PMHOME] → Fare doppio clic su [PMHOME.EXE]
- 3 Seguire le istruzioni sulla schermata per completare l'installazione.

Nota

- “PlayMemories Home” non è compatibile su Mac OS. Se si riproducono le immagini su un Mac, usare le applicazioni che sono installate sul proprio Mac. Per i dettagli vedere <http://www.sony.co.jp/imsoft/Mac/>

■ Funzioni di “PlayMemories Home”

Sotto ci sono esempi delle funzioni disponibili quando si usa “PlayMemories Home”. Per trarre vantaggi dalle varie funzioni “PlayMemories Home”, collegarsi ad Internet e installare la “Funzione aggiuntiva”.

- È possibile importare le immagini riprese con la fotocamera su un computer e visualizzarle.
- È possibile visualizzare le immagini memorizzate su un computer in base alla data di ripresa in una visualizzazione di calendario.
- È possibile correggere (Correzione degli occhi rossi, ecc.) i fermi immagine, stampare le immagini, inviare le immagini per e-mail e cambiare la data e l'ora di ripresa.
- È possibile salvare e stampare le immagini con la data.
- È possibile creare un disco dai filmati AVCHD importati su un computer.

Numero di fermi immagine e tempo registrabile dei filmati

Il numero di fermi immagine e il tempo registrabile potrebbero variare a seconda delle condizioni di ripresa e della scheda memoria.

Fermi immagine

(Unità: Immagini)

Dimensione \ Capacità	Memoria interna	Scheda di memoria
	Circa 105 MB	2 GB
18M	17	295
VGA	370	6400
16:9(13M)	19	330

Filmati

La seguente tabella indica i tempi massimi approssimativi di registrazione. Questi sono i tempi totali per tutti i file di filmato. La ripresa continua è possibile per circa 29 minuti. La dimensione massima di un file di filmato nel formato MP4 è fino a circa 2 GB.

(h (ore), m (minuti))

Dimensione \ Capacità	Memoria interna	Scheda di memoria
	Circa 105 MB	2 GB
AVC HD 28M (PS)	—	9 m (9 m)
AVC HD 24M (FX)	—	10 m (10 m)
AVC HD 9M (HQ)	—	25 m (15 m)
MP4 12M	—	15 m
MP4 3M	—	1 h 10 m

Il numero in () è il tempo minimo registrabile.

- Il tempo registrabile dei filmati varia perché la fotocamera è dotata di VBR (Variable Bit Rate = Velocità di trasmissione variabile), che regola automaticamente la qualità dell'immagine a seconda della scena di ripresa. Quando si registra un soggetto in movimento rapido, l'immagine è più nitida ma il tempo registrabile è minore perché maggiore memoria è necessaria per la registrazione.

Il tempo registrabile varia anche a seconda delle condizioni di ripresa, del soggetto o delle impostazioni della qualità/della dimensione dell'immagine.

Note sull'uso della fotocamera

Funzioni incorporate in questa fotocamera

- Questo manuale descrive ciascuna delle funzioni delle periferiche compatibili/incompatibili con TransferJet, delle periferiche compatibili con 1080 60i e delle periferiche compatibili con 1080 50i.
 - Per determinare se la fotocamera supporta la funzione GPS, controllare il nome del modello della fotocamera.
Compatibile con GPS: DSC-HX20V/HX30V
Non compatibile con GPS: DSC-HX30
 - Per controllare se la fotocamera supporta la funzione TransferJet e se è una periferica compatibile con 1080 60i o una periferica compatibile con 1080 50i, controllare i seguenti contrassegni sul fondo della fotocamera.
Periferica compatibile con TransferJet:  (TransferJet)
Periferica compatibile con 1080 60i: 60i
Periferica compatibile con 1080 50i: 50i
- Questa fotocamera è compatibile con i filmati di formato 1080 60p o 50p. A differenza dei modi di registrazione standard finora, che registrano in un metodo interlacciato, questa fotocamera registra usando un metodo progressivo. Ciò aumenta la risoluzione e fornisce un'immagine più uniforme e più realistica.
- A bordo di un aereo, impostare [Modo Aeroplano] su [Acceso].
- Non guardare le immagini 3D riprese con questa fotocamera per lunghi periodi di tempo sui monitor compatibili con 3D.
- Quando si guardano le immagini 3D riprese con questa fotocamera su un monitor compatibile con 3D, si potrebbe provare disagio nella forma di sforzo agli occhi, stanchezza o nausea. Per evitare questi sintomi, si consiglia di fare pause regolari. Tuttavia, è necessario determinare per se stessi la durata e la frequenza delle pause richieste, poiché variano secondo l'individuo. Se si verifica qualsiasi tipo di disagio, smettere di guardare le immagini 3D finché ci si sente meglio e rivolgersi ad un medico se necessario. Inoltre consultare le istruzioni per l'uso in dotazione con la periferica o il software collegato o che si sta usando con questa fotocamera. Tenere presente che la capacità visiva di un bambino è ancora in fase di sviluppo (particolarmente i bambini al di sotto dell'età di 6 anni).
Rivolgersi ad un pediatra o un oculista prima di lasciar guardare le immagini 3D ad un bambino e accertarsi che osservi le suddette precauzioni quando si guardano tali immagini.

Periferiche compatibili con GPS (solo DSC-HX20V/HX30V)

- Usare il GPS secondo le norme delle nazioni e regioni in cui viene usato.
- Se non si registrano le informazioni sulla direzione o posizione, impostare [Impostaz. GPS] su [Spento].

Uso e manutenzione

Evitare di maneggiare in modo approssimativo, smontare, modificare, gli urti o gli impatti quali colpi, cadute o calpestamenti sul prodotto. Fare particolare attenzione all'obiettivo.

Note sulla registrazione/riproduzione

- Prima di iniziare a registrare, effettuare una registrazione di prova per accertarsi che la fotocamera funzioni correttamente.
- La fotocamera non è né a tenuta di polvere, né di spruzzi e non è neanche impermeabile.
- Evitare di sottoporre la fotocamera all'acqua. Se l'acqua penetra nella fotocamera, si verifica un malfunzionamento. In alcuni casi, la fotocamera non può essere riparata.
- Non puntare la fotocamera verso il sole o un'altra luce luminosa. Ciò può causare un malfunzionamento della fotocamera.
- Se si forma della condensa, eliminarla prima di usare la fotocamera.
- Non scuotere né urtare la fotocamera. Potrebbe causare un malfunzionamento e si potrebbe non essere in grado di registrare le immagini. Inoltre, il supporto di registrazione potrebbe diventare inutilizzabile o i dati di immagine potrebbero essere danneggiati.

Non usare/conservare la fotocamera nei seguenti luoghi

- In un luogo molto caldo, freddo o umido
In luoghi come in un'auto parcheggiata al sole, il corpo della fotocamera potrebbe deformarsi e ciò può causare un malfunzionamento.
- Alla luce diretta del sole o vicino ad un radiatore
Il corpo della fotocamera potrebbe scolorirsi o deformarsi e ciò può causare un malfunzionamento.
- In un luogo soggetto a forti vibrazioni
- Vicino ad un luogo che genera forti radioonde, emette radiazioni o è un posto molto magnetico. Altrimenti la fotocamera potrebbe non registrare o riprodurre correttamente le immagini.
- In luoghi sabbiosi o polverosi
Fare attenzione a non lasciar entrare la sabbia o la polvere nella fotocamera. Ciò può causare il malfunzionamento della fotocamera e in alcuni casi questo inconveniente non può essere riparato.

Trasporto

Non sedersi su una sedia o in un altro posto con la fotocamera nella tasca posteriore dei pantaloni o della gonna, poiché ciò può provocare un malfunzionamento o danneggiare la fotocamera.

Note sullo schermo e sull'obiettivo

Lo schermo è stato fabbricato usando la tecnologia ad altissima precisione perciò oltre il 99,99% dei pixel sono operativi per l'uso effettivo. Tuttavia, dei minuscoli punti neri e/o luminosi (bianchi, rossi, blu o verdi) potrebbero apparire sullo schermo. Questi punti sono un risultato normale del processo di fabbricazione e non influiscono sulla registrazione.

Note sul flash

- Non trasportare la fotocamera tenendo il flash o usarvi forza eccessiva.
- Se l'acqua, la polvere o la sabbia penetrano nel flash aperto, si potrebbe causare un malfunzionamento.

Temperatura della fotocamera

La fotocamera e il pacco batteria potrebbero riscaldarsi a causa dell'uso continuo, ma non si tratta di un malfunzionamento.

Protezione contro il surriscaldamento

Secondo la temperatura della fotocamera e del pacco batteria, si potrebbe non essere in grado di registrare i filmati o la fotocamera potrebbe spegnersi automaticamente per essere protetta.

Un messaggio si visualizzerà sullo schermo prima che la fotocamera si spenga o che non si possa più registrare i filmati. In questo caso, lasciare spenta la fotocamera e attendere finché la temperatura della fotocamera e della batteria si abbassa. Se si accende la fotocamera senza lasciar raffreddare abbastanza la fotocamera e la batteria, l'alimentazione potrebbe di nuovo disattivarsi o si potrebbe non essere in grado di registrare i filmati.

Carica del pacco batteria

Se si carica un pacco batteria che non è stato usato per molto tempo, si potrebbe non essere in grado di caricarlo fino alla capacità appropriata.

Ciò è dovuto alle caratteristiche del pacco batteria e non è un malfunzionamento.

Caricare di nuovo il pacco batteria.

Avvertimento sui diritti d'autore

I programmi televisivi, i film, le videocassette ed altri materiali possono essere protetti dai diritti d'autore. La registrazione non autorizzata di tali materiali può essere contraria ai provvedimenti di legge sui diritti d'autore.

Nessuna compensazione per il contenuto danneggiato o la mancata registrazione

Sony non può compensare per la mancata registrazione, la perdita o i danni al contenuto registrato a causa di un malfunzionamento della fotocamera o del supporto di registrazione, ecc.

Pulizia della superficie della fotocamera

Pulire la superficie della fotocamera con un panno morbido leggermente inumidito con l'acqua, quindi asciugare la superficie con un panno asciutto. Per evitare danni alla finitura o al rivestimento:

- Non esporre la fotocamera a prodotti chimici quali solvente, benzina, alcol, panni monouso, insettifugo, crema solare o insetticida.

Dati tecnici

Fotocamera

[Sistema]

Dispositivo per immagine: Sensore Exmor R CMOS da 7,76 mm (di tipo 1/2,3)

Numero totale di pixel della fotocamera:

Circa 18,9 megapixel

Numero effettivo di pixel della fotocamera:

Circa 18,2 megapixel

Obiettivo: Obiettivo con zoom 20× Sony G

f = 4,45 mm – 89 mm (25 mm – 500 mm (equivalente ad una pellicola da 35 mm))

F3,2 (W) – F5,8 (T)

Durante la ripresa dei filmati

(16:9): 27,5 mm – 550 mm*

Durante la ripresa dei filmati (4:3): 34 mm – 680 mm*

* Quando [SteadyShot per filmati] è impostato su [Standard]

SteadyShot: Ottico

Controllo dell'esposizione:

Esposizione automatica,

Esposizione manuale, Selezione scena (15 modi)

Bilanciamento del bianco: Automatico,

Luce del giorno, Nuvoloso,

Fluorescente 1/2/3, Incandescente,

Flash, Singola pressione,

Cambiamento bil. bianco

Formato del segnale:

Per 1080 50i: Colore PAL, standard CCIR HDTV specifica 1080/50i, 1080/50p

Per 1080 60i: Colore NTSC, standard EIA HDTV specifica 1080/60i, 1080/60p

Formato di file:

Fermi immagine: Conforme a JPEG (DCF, Exif, MPF Baseline), compatibile con DPOF

Fermi immagine 3D: Compatibile con MPO (MPF Esteso (Immagine IT di disparità))

Filmati (formato AVCHD):

formato AVCHD Ver. 2.0

compatibile

Video: MPEG-4 AVC/H.264

Audio: Dolby Digital a 2 canali, dotato di Dolby Digital Stereo Creator

- Prodotto su licenza dei Dolby Laboratories.

Filmati (Formato MP4):

Video: MPEG-4 AVC/H.264

Audio: MPEG-4 AAC-LC a 2 canali

Supporto di registrazione: Memoria interna (Circa 105 MB), "Memory Stick Duo", schede SD, "Memory Stick Micro", schede di memoria microSD

Flash: Raggio d'azione del flash (sensibilità ISO (indice di esposizione consigliato) impostata su Autom.):

Circa da 0,4 m a 7,1 m (W)

Circa da 1,5 m a 3,9 m (T)

[Connettori di ingresso e uscita]

Connettore HDMI: Minipresa HDMI
Connettore USB micro:
Comunicazione USB
Comunicazione USB: Hi-Speed USB
(USB 2.0)

[Schermo]

Schermo LCD:
Drive TFT da 7,5 cm (di tipo 3,0)
Numero totale di punti: 921 600 punti

[Alimentazione, generali]

Alimentazione: Pacco batteria
ricaricabile NP-BG1, 3,6 V
NP-FG1 (in vendita
separatamente), 3,6 V
Alimentatore CA AC-UB10/
UB10B, 5 V
Consumo (durante la ripresa): 1,1 W
Temperatura di utilizzo: 0 °C a 40 °C
Temperatura di deposito: -20 °C a
+60 °C
Dimensioni (compatibile con CIPA):
106,6 mm × 61,9 mm × 34,6 mm
(L/A/P)
Peso (compatibile con CIPA) (inclusi il
pacco batteria NP-BG1, il
“Memory Stick Duo”): Circa 254 g
Microfono: Stereo
Altoparlante: Monofonico
Exif Print: Compatibile
PRINT Image Matching III:
Compatibile

**[LAN senza fili] (solo DSC-HX30/
HX30V)**

Formato supportato: IEEE 802.11 b/g/n

**Alimentatore CA AC-UB10/
UB10B**

Alimentazione: Da 100 V a 240 V CA,
50 Hz/60 Hz, 70 mA

Tensione in uscita: CC 5 V, 0,5 A
Temperatura di utilizzo: 0 °C a 40 °C
Temperatura di deposito:
-20 °C a +60 °C

Dimensioni:
Circa 50 mm × 22 mm × 54 mm
(L/A/P)

Peso:
Per gli Stati Uniti e il Canada:
Circa 48 g
Per le nazioni o le regioni diverse
dagli Stati Uniti e dal Canada:
Circa 43 g

**Pacco batteria ricaricabile NP-
BG1**

Batteria usata: Batteria agli ioni di litio
Tensione massima: CC 4,2 V
Tensione nominale: CC 3,6 V
Tensione massima di carica: CC 4,2 V
Corrente massima di carica: 1,44 A
Capacità:
tipica: 3,4 Wh (960 mAh)
minima: 3,3 Wh (910 mAh)

Il formato e i dati tecnici sono soggetti
a modifiche senza preavviso.

Marchi di fabbrica

- I seguenti marchi sono marchi di fabbrica della Sony Corporation. **Cyber-shot**, “Cyber-shot”, “Memory Stick PRO Duo”, “Memory Stick PRO-HG Duo”, “Memory Stick Duo”, “Memory Stick Micro”
- Il logo di “AVCHD Progressive” e “AVCHD Progressive” sono marchi di fabbrica della Panasonic Corporation e della Sony Corporation.
- Windows è un marchio di fabbrica registrato della Microsoft Corporation negli Stati Uniti e/o in altri paesi.
- Mac è un marchio di fabbrica registrato di Apple Inc.
- Il logo di SDXC è un marchio di fabbrica di SD-3C, LLC.
- “” e “PlayStation” sono marchi di fabbrica registrati di Sony Computer Entertainment Inc.
- Inoltre i nomi del sistema e dei prodotti usati in questo manuale sono generalmente marchi di fabbrica o marchi di fabbrica registrati dei loro elaboratori o produttori. Tuttavia, i simboli TM o ® non sono usati in tutti i casi in questo manuale.



- Aggiungere ulteriore divertimento con la PlayStation 3 scaricando l'applicazione per PlayStation 3 da PlayStation Store (quando è disponibile.)

- L'applicazione per PlayStation 3 richiede il conto di PlayStation Network e lo scaricamento dell'applicazione. Accessibile in aree in cui il PlayStation Store è disponibile.

Ulteriori informazioni su questo prodotto e risposte alle domande più comuni sono reperibili sul nostro sito Web di Assistenza Clienti.

IT

<http://www.sony.net/>

Stampato su carta riciclata al 70% o più con inchiostro a base di olio vegetale senza COV (composto organico volatile).

Para saber más sobre la cámara (“Guía del usuario de Cyber-shot”)



La “Guía del usuario de Cyber-shot” es un manual on-line. Consúltela para ver instrucciones exhaustivas sobre las muchas funciones de la cámara.

- ① Acceda a la página de atención al cliente de Sony.
<http://www.sony.net/SonyInfo/Support/>
- ② Seleccione su país o región.
- ③ Busque el nombre del modelo de su cámara en la página de atención al cliente.
 - Compruebe el nombre del modelo en la parte inferior de su cámara.

Comprobación de los artículos suministrados

El número entre paréntesis indica el número de piezas.

- Cámara (1)
- Batería recargable NP-BG1 (1)/Caja de batería (1)
- Cable micro USB (1)
- Adaptador de alimentación de ca AC-UB10/UB10B (1)
- Cable de alimentación (no suministrado en EE.UU. y Canadá) (1)
- Correa para muñeca (1)
- Manual de instrucciones (este manual) (1)

POR FAVOR LEA DETALLADAMENTE ESTE MANUAL DE INSTRUCCIONES ANTES DE CONECTAR Y OPERAR ESTE EQUIPO.

RECUERDE QUE UN MAL USO DE SU APARATO PODRÍA ANULAR LA GARANTÍA.

AVISO

Para reducir el riesgo de incendio o descarga eléctrica, no exponga la unidad a la lluvia ni a la humedad.

INSTRUCCIONES DE SEGURIDAD IMPORTANTES

-GUARDE ESTAS INSTRUCCIONES

PELIGRO

PARA REDUCIR EL RIESGO DE INCENDIO O DESCARGA ELÉCTRICA, SIGA ATENTAMENTE ESTAS INSTRUCCIONES

Si la forma de la clavija no encaja en la toma de corriente, utilice un accesorio adaptador de clavija de la configuración apropiada para la toma de corriente.

PRECAUCIÓN

Batería

Si la batería se manipula indebidamente, puede explotar y causar un incendio o provocarle quemaduras químicas. Tenga en cuenta las siguientes precauciones.

- No desmonte el producto.
- No aplaste ni exponga la batería a impactos tales como golpes o caídas, ni la deje caer o la pise.
- No provoque un cortocircuito en la batería ni permita que objetos metálicos entren en contacto con sus terminales.
- No exponga la batería a temperaturas superiores a 60 °C como a la luz solar directa, o en el interior de un automóvil estacionado al sol.
- No la incinere ni la arroje al fuego.
- No manipule baterías de iones de litio dañadas o con fugas.
- Asegúrese de cargar la batería con un cargador de baterías original de Sony o con un dispositivo que pueda cargarla.
- Mantenga la batería fuera del alcance de niños pequeños.
- Mantenga la batería seca.

- Sustitúyala únicamente por otra del mismo tipo o equivalente recomendada por Sony.
- Deshágase de la batería usada lo antes posible según el procedimiento que se describe en las instrucciones.

| Adaptador de ca

Conecte el adaptador de ca a la toma de corriente de la pared más cercana.

Si ocurriera algún problema mientras utiliza el adaptador de ca, corte inmediatamente la corriente desenchufando el cable de alimentación de la toma de corriente de la pared.

El cable de alimentación, si se ha suministrado, está diseñado de manera específica para utilizarse únicamente con esta cámara y no debería utilizarse con ningún otro equipo eléctrico.

Atención para los clientes en Europa



Por medio de la presente Sony Corporation declara que esta Cámara fotográfica digital DSC-HX20V/HX30V cumple con los requisitos esenciales y cualesquiera otras disposiciones aplicables o exigibles de la Directiva 1999/5/CE. Para mayor información, por favor consulte el siguiente URL:

<http://www.compliance.sony.de/>

| Aviso para los clientes de países en los que se aplican las directivas de la UE

El fabricante de este producto es Sony Corporation, 1-7-1 Konan Minato-ku Tokyo, 108-0075, Japón. El representante autorizado en lo referente al cumplimiento de la directiva EMC y a la seguridad de los productos es Sony Deutschland GmbH, Hedelfinger Strasse 61, 70327 Stuttgart, Alemania. Para resolver cualquier asunto relacionado con el soporte técnico o la garantía, consulte las direcciones que se indican en los documentos de soporte técnico y garantía suministrados por separado.

Este producto se ha probado y cumple con la normativa que establece la Directiva R&TTE si se utiliza un cable de conexión de menos de 3 metros de longitud.

| Atención

Los campos electromagnéticos a frecuencias específicas podrán influir en la imagen y el sonido de esta unidad.

| Aviso

Si la electricidad estática o el electromagnetismo interrumpen la transmisión de datos (fallo), reinicie la aplicación o desconecte el cable de comunicación (USB, etc.) y vuelva a conectarlo.

I Tratamiento de los equipos eléctricos y electrónicos al final de su vida útil (aplicable en la Unión Europea y en países europeos con sistemas de tratamiento selectivo de residuos)



Este símbolo en el equipo o en su embalaje indica que el presente producto no puede ser tratado como residuos doméstico normal. Debe entregarse en el correspondiente punto de recogida de equipos eléctricos y electrónicos. Al asegurarse de que este producto se desecha correctamente, usted ayuda a prevenir las consecuencias potencialmente negativas para el medio ambiente y la salud humana que podrían derivarse de la incorrecta manipulación en el momento de deshacerse de este producto. El reciclaje de materiales ayuda a conservar los recursos

naturales. Para recibir información detallada sobre el reciclaje de este producto, póngase en contacto con el ayuntamiento, el punto de recogida más cercano o el establecimiento donde ha adquirido el producto.

ES

I Tratamiento de las baterías al final de su vida útil (aplicable en la Unión Europea y en países europeos con sistemas de tratamiento selectivo de residuos)



Este símbolo en la batería o en el embalaje indica que la batería proporcionada con este producto no puede ser tratada como un residuo doméstico normal.

En algunas baterías este símbolo puede utilizarse en combinación con un símbolo químico. El símbolo químico del mercurio (Hg) o del plomo (Pb) se añadirá si la batería contiene más del 0,0005% de mercurio o del

0,004% de plomo.

Al asegurarse de que estas baterías se desechan correctamente, usted ayuda a prevenir las consecuencias potencialmente negativas para el medio ambiente y la salud humana que podrían derivarse de la incorrecta manipulación en el momento de deshacerse de la batería. El reciclaje de materiales ayuda a conservar los recursos naturales.

En el caso de productos que por razones de seguridad, rendimiento o mantenimiento de datos sea necesaria una conexión permanente con la batería incorporada, esta batería solo deberá ser reemplazada por personal técnico cualificado para ello.

Para asegurarse de que la batería será tratada correctamente, entregue el producto al final de su vida útil en un punto de recogida para el reciclado de aparatos eléctricos y electrónicos.

Para las demás baterías, consulte la sección donde se indica cómo extraer la batería del producto de forma segura. Deposite la batería en el correspondiente punto de recogida para el reciclado de baterías.

Para recibir información detallada sobre el reciclaje de este producto o de la batería, póngase en contacto con el ayuntamiento, el punto de recogida más cercano o el establecimiento donde ha adquirido el producto.

Para clientes en Italia



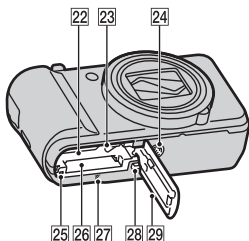
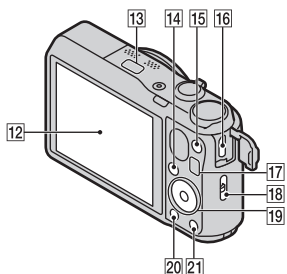
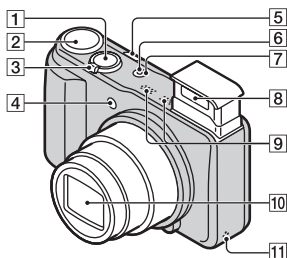

El uso de la red RLAN se rige: - en lo que se refiere al uso privado, por el Decreto legislativo 1.8.2003, n.º 259 (“Código de comunicaciones electrónicas”). En concreto, el Artículo 104 indica cuándo es necesario obtener previamente una autorización general y el Artículo 105, cuándo se permite un uso libre; - en lo que se refiere a proporcionar al público el acceso RLAN a redes y servicios de telecomunicaciones, por el Decreto ministerial 28.5.2003, con sus enmiendas, y el Artículo 25 (autorización general para redes y servicios de comunicaciones electrónicas) del Código de comunicaciones electrónicas.

Identificación de las partes



- 1** Botón del disparador
- 2** Dial de modo
iA (Inteligente Auto)/
iA+ (Automático superior)/
P (Programa automático)/
M (Toma con exposición)/
MR (Modo recuperación memoria)/**iW** (iBarrido panorámico)/**W** (Modo película)/**3D** (Toma 3D)/
SCN (Selección escena)/
AF (Desenfoque del fondo)
- 3** Para tomar imagen: Palanca W/T (Zoom)
 Para visualizar: Palanca **W** (Índice)/palanca **Q** (Zoom de reproducción)
- 4** Lámpara del autodisparador/
 Lámpara del captador de sonrisas/Illuminador AF
- 5** Botón CUSTOM (Personalizado)
- 6** Lámpara de alimentación/carga
- 7** Botón ON/OFF (Alimentación)
- 8** Flash
 - No ponga los dedos cerca del flash.
 - Cuando se utiliza el flash, el flash asoma de repente automáticamente.
 - El flash se baja automáticamente cuando se desconecta la alimentación, cuando la cámara es cambiada al modo de reproducción o cuando se cambia el modo de toma de imagen.

- 9** Micrófono
- 10** Objetivo

- 11 Altavoz
- 12 Pantalla LCD
- 13 Sensor GPS (incorporado, DSC-HX20V/HX30V solamente)
- 14 Botón  (Reproducción)
- 15 Botón MOVIE (Película)
- 16 Minitoma HDMI
- 17 Sensor Wi-Fi (incorporado, DSC-HX30/HX30V solamente)
- 18 Gancho para correa de muñeca
- 19 Anillo de control
- 20 Botón MENU
- 21 Botón  /  (Guía en la cámara/Borrar)
- 22 Ranura de inserción de la batería
- 23 Palanca de expulsión de la batería
- 24 Rosca para trípode
 - Utilice un trípode con un tornillo de menos de 5,5 mm de largo. De lo contrario, no podrá sujetar firmemente la cámara, y es posible que la cámara se dañe.
- 25 Lámpara de acceso
- 26 Ranura de tarjeta de memoria
- 27 Marca  (TransferJet™)
- 28 Conector micro USB
- 29 Tapa de la batería/tarjeta de memoria

Inserción de la batería

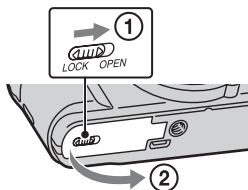

Palanca de expulsión de la batería

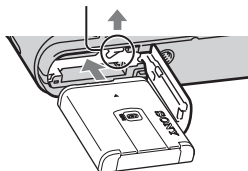

1 Abra la tapa.

2 Inserte la batería.

- Mientras pulsa la palanca de expulsión de la batería, inserte la batería como se muestra en la ilustración. Asegúrese de que la palanca de expulsión de la batería se bloquea después de insertarla.
- El cerrar la tapa con la batería insertada incorrectamente podrá dañar la cámara.

Carga de la batería

Para clientes en EE.UU. y Canadá

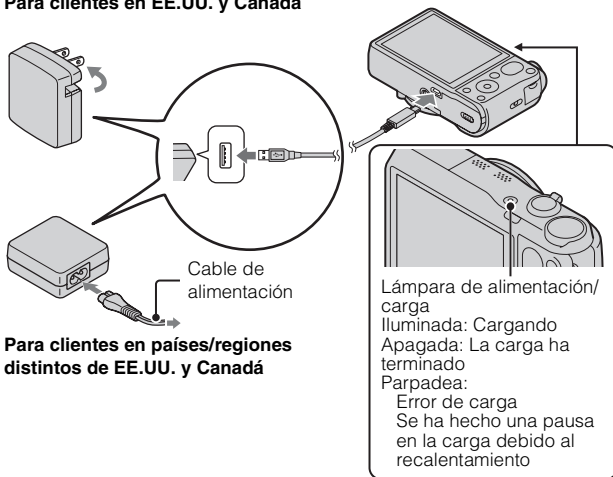

ES

1 Conecte la cámara al adaptador de alimentación de ca (suministrado), utilizando el cable micro USB (suministrado).

2 Conecte el adaptador de alimentación de ca a la toma de corriente de la pared.

Se ilumina en naranja la lámpara de alimentación/carga, y comienza la carga.

- Apague la cámara mientras carga la batería.
- Puede cargar la batería incluso cuando esté parcialmente cargada.
- Cuando la lámpara de alimentación/carga parpadee y la carga no haya finalizado, extraiga la batería y vuelva a insertarla.

Notas

- Si la lámpara de alimentación/carga de la cámara parpadea cuando el adaptador de alimentación de ca está conectado a la toma de corriente de la pared, indica que la carga se ha detenido temporalmente porque la temperatura está fuera del rango recomendado. Cuando la temperatura vuelve dentro del rango apropiado, se reanuda la carga. Le recomendamos cargar la batería a una temperatura ambiente de entre 10 °C a 30 °C
- Es posible que la batería no se cargue eficazmente si la sección del terminal de la batería está sucia. En este caso, quite el polvo ligeramente utilizando un paño suave o un bastoncillo de algodón para limpiar la sección del terminal de la batería.
- Conecte el adaptador de alimentación de ca (suministrado) a la toma de corriente de la pared más cercana. Si se produce algún malfuncionamiento mientras se utiliza el adaptador de alimentación de ca, desenchufe la clavija de la toma de corriente de la pared inmediatamente para desconectarlo de la fuente de alimentación.
- Cuando termine la carga, desconecte el adaptador de alimentación de ca de la toma de corriente de la pared.
- Asegúrese de utilizar solamente baterías, cable micro USB (suministrado) y adaptador de alimentación de ca (suministrado) de la marca Sony genuinos.

■ Tiempo de carga (Carga completa)

El tiempo de carga es de aproximadamente 175 min (minuto) utilizando el adaptador de alimentación de ca (suministrado).

Nota

- El tiempo de carga de arriba se aplica cuando se carga una batería completamente agotada a una temperatura de 25 °C
La carga podrá llevar más tiempo dependiendo de las condiciones de utilización y las circunstancias.

■ Carga conectando a un ordenador

La batería se puede cargar conectando la cámara a un ordenador utilizando el cable micro USB.

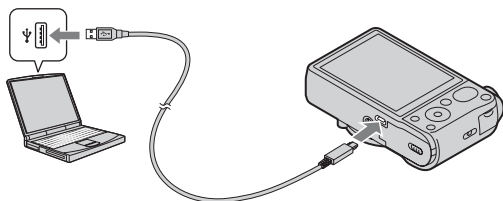

ES

Nota

- Tenga en cuenta los puntos siguientes cuando cargue a través de un ordenador:
 - Si conecta la cámara a un ordenador portátil que no está conectado a la fuente de corriente, el nivel de la batería del portátil disminuirá. No cargue durante un periodo de tiempo prolongado.
 - No encienda/apague o reinicie el ordenador, ni lo reanude desde el modo de ahorro de energía cuando se encuentre establecida una conexión USB entre el ordenador y la cámara. La cámara podría causar un malfuncionamiento. Antes de encender/apagar, o reiniciar el ordenador o reanudarlo desde el modo de ahorro de energía, desconecte la cámara y el ordenador.
 - No existen garantías para la carga utilizando un ordenador de diseño particular o un ordenador modificado.

■ Duración de la batería y número de imágenes que se pueden grabar y reproducir

	Duración de la batería	Número de imágenes
Tomar (imágenes fijas)	Aprox. 160 min (minuto)	Aprox. 320 imágenes
Ver (imágenes fijas)	Aprox. 230 min (minuto)	Aprox. 4 600 imágenes
Tomar (películas)	Aprox. 75 min (minuto)	—

Notas

- El número de arriba de imágenes se aplica cuando la batería está completamente cargada. El número de imágenes podrá disminuir dependiendo de las condiciones de uso.
- El número de imágenes que se puede grabar es cuando las tomas se hacen en las condiciones siguientes:
 - Utilización de “Memory Stick PRO Duo” (Mark2) de Sony (se vende por separado)
 - La batería se utiliza a una temperatura ambiente de 25 °C
 - [Ajuste GPS] está ajustado a [Desactivar] (DSC-HX20V/HX30V solamente).
 - [Resolución visualiz.] está ajustado a [Estándar].
- El número para “Tomar (imágenes fijas)” está basado en el estándar CIPA, y es tomando imágenes en las condiciones siguientes:
(CIPA: Camera & Imaging Products Association)
 - DISP (Ajuste pantalla) está ajustado a [ACTIVADO].
 - Tomando una imagen cada 30 s (segundo)
 - Se cambia el zoom alternativamente entre los extremos W y T.
 - El flash destella una de cada dos veces.
 - La alimentación se activa y desactiva una vez cada diez veces.
- La duración de la batería para películas se aplica tomando en las condiciones siguientes:
 - Calidad película: AVC HD HQ
 - Cuando finalice la toma continua debido a los límites establecidos (página 25), pulse el botón MOVIE (Película) otra vez y continúe tomando. Las funciones de toma tal como el zoom no responderán.

Suministro de alimentación

A la cámara se le puede suministrar alimentación desde la toma de corriente de la pared conectando el adaptador de alimentación de ca, utilizando el cable micro USB (suministrado).

Puede importar imágenes a un ordenador sin preocuparse de si se agota la batería conectando la cámara a un ordenador utilizando el cable micro USB. Además, puede utilizar el adaptador de alimentación de ca AC-UD10 (se vende por separado) para hacer la toma y así suministrar alimentación cuando toma imágenes.

Notas

- La alimentación no se puede suministrar cuando la batería no está insertada en la cámara.
- Cuando la cámara esté conectada directamente a un ordenador o a una toma de corriente utilizando el adaptador de alimentación de ca AC-UB10/UB10B suministrado, el suministro de alimentación estará disponible solamente en modo de reproducción. Si la cámara está en modo de toma de imagen o mientras usted está cambiando los ajustes de la cámara, no se suministrará alimentación aunque haga una conexión USB utilizando el cable micro USB.
- Si conecta la cámara y un ordenador utilizando el cable micro USB mientras la cámara está en modo de reproducción, la visualización en la cámara cambiará de la pantalla de reproducción a la pantalla de conexión USB. Pulse el botón  (Reproducción) para cambiar a la pantalla de reproducción.

ES

Inserción de una tarjeta de memoria (se vende por separado)

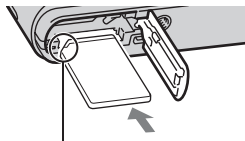
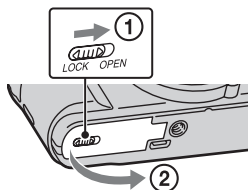

Asegúrese de que la esquina cortada está orientada correctamente.

1 Abra la tapa.

2 Inserte la tarjeta de memoria (se vende por separado).

- Con la esquina cortada orientada como en la ilustración, inserte la tarjeta de memoria hasta que encaje en su sitio con un chasquido.

3 Cierre la tapa.

■ Tarjetas de memoria que se pueden utilizar

	Tarjeta de memoria	Para imágenes fijas	Para películas
A	Memory Stick PRO Duo	○	○ (Mark2 solamente)
	Memory Stick PRO-HG Duo	○	○
	Memory Stick Duo	○	—
B	Memory Stick Micro (M2)	○	—
	Memory Stick Micro (Mark2)	○	○
C	Tarjeta de memoria SD	○	○ (Clase 4 o más rápida)
	Tarjeta de memoria SDHC	○	○ (Clase 4 o más rápida)
	Tarjeta de memoria SDXC	○	○ (Clase 4 o más rápida)
D	Tarjeta de memoria microSD	○	○ (Clase 4 o más rápida)
	Tarjeta de memoria microSDHC	○	○ (Clase 4 o más rápida)

- En este manual, los productos en la tabla se conocen colectivamente con el nombre siguiente:

A: “Memory Stick Duo”

B: “Memory Stick Micro”

C: Tarjeta SD

D: Tarjeta de memoria microSD

Nota

- Cuando utilice “Memory Stick Micro” o tarjetas de memoria microSD con esta cámara, asegúrese de utilizar el adaptador apropiado.

■ Para extraer la tarjeta de memoria/batería

Tarjeta de memoria: Empuje la tarjeta de memoria hacia dentro una vez para expulsar la tarjeta de memoria.

Batería: Deslice la palanca de expulsión de la batería. Asegúrese de no dejar caer la batería.

Nota

- No extraiga nunca la tarjeta de memoria/batería cuando la lámpara de acceso (página 7) esté encendida. Esto podría ocasionar daño a los datos en la tarjeta de memoria/memoria interna.

Ajuste del reloj

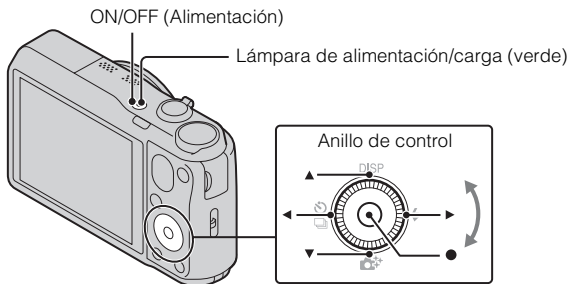

Selección de elementos: ▲/▼/◀/▶

Ajuste el valor numérico de fecha y

hora: ↖/↗

Ajuste: ●

1 Pulse el botón ON/OFF (Alimentación).

Cuando encienda la cámara por primera vez se visualizará el ajuste de Fecha y Hora.

- Es posible que lleve algún tiempo en conectarse la alimentación y permitir realizar operaciones.

2 Seleccione un idioma deseado.

3 Seleccione un lugar geográfico deseado siguiendo las instrucciones en pantalla, después pulse ● del anillo de control.

4 Ajuste [Format fecha y hora], [Hora verano] y [Fecha y hora], después seleccione [OK] → [OK].

- Medianoche se indica como 12:00 AM, y mediodía como 12:00 PM.

5 Siga las instrucciones de la pantalla.

- La batería se descargará rápidamente cuando:
 - [Ajuste GPS] está ajustado a [Activar] (DSC-HX20V/HX30V solamente).
 - [Resolución visualiz.] está ajustada a [Alta].

Toma de imágenes fijas/películas

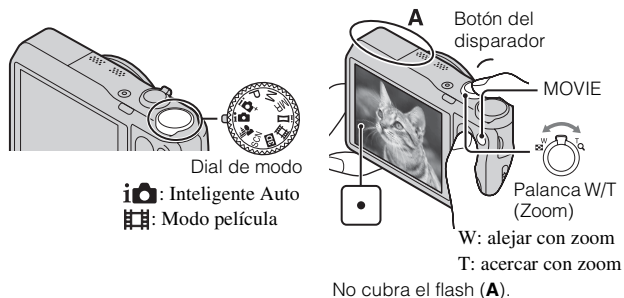

Toma de imágenes fijas

- 1 Pulse el botón del disparador hasta la mitad para enfocar.
Cuando la imagen está enfocada, suena un pitido y se ilumina el indicador ●.
- 2 Pulse el botón del disparador a fondo para tomar una imagen.

Toma de películas

- 1 Pulse el botón MOVIE (Película) para comenzar a grabar.
 - Utilice la palanca W/T (zoom) para cambiar la escala del zoom.
 - Pulse el botón del disparador para tomar imágenes fijas mientras continúa grabando la película.
- 2 Pulse el botón MOVIE otra vez para detener la grabación.

Notas

- No empuje hacia abajo ni levante el flash manualmente. Ello podría ocasionar un mal funcionamiento.
- El sonido del objetivo y la palanca funcionando se grabará cuando se accione la función de zoom mientras se toma una película. Es posible que también se grabe el sonido del botón MOVIE funcionando cuando termine la grabación de película.
- Se puede filmar continuamente durante 29 min (minuto) aproximadamente de una vez con los ajustes predeterminados de la cámara y cuando la temperatura es de aproximadamente 25 °C

Cuando termine la grabación de película, puede volver a grabar pulsando el botón MOVIE otra vez. Es posible que la grabación se detenga para proteger la cámara dependiendo de la temperatura ambiente.

ES

Visualización de imágenes

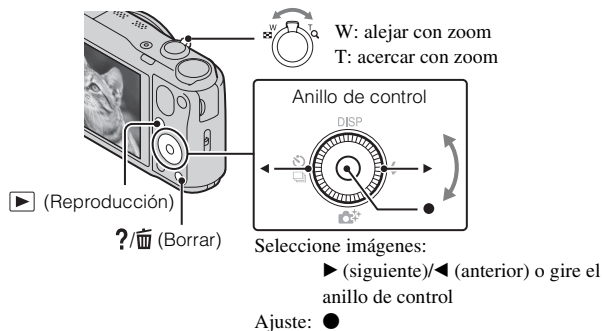

1 Pulse el botón ▶ (Reproducción).

- Cuando se reproduzcan en esta cámara imágenes de una tarjeta de memoria grabadas con otras cámaras, aparecerá la pantalla de registro para el archivo de datos.

■ Selección de la imagen siguiente/anterior

Seleccione una imagen pulsando ▶ (siguiente)/◀ (anterior) del anillo de control o girando el anillo de control. Pulse ● en el centro del anillo de control para ver películas.

ES
17

■ Eliminación de una imagen

- ① Pulse el botón ?/❏ (Borrar).
- ② Seleccione [Esta ima] con ▲ del anillo de control, después pulse ●.

■ Para volver a la toma de imágenes

Pulse el botón del disparador hasta la mitad.

Guía en la cámara

Esta cámara está equipada con una guía de instrucciones incorporada. Esto le permite buscar las funciones de la cámara de acuerdo con sus necesidades.



1 Pulse el botón MENU.

2 Seleccione el elemento de MENU deseado, después pulse el botón ?/❏ (Guía en la cámara).

Se visualiza la guía de operación para el elemento seleccionado.

- Si pulsa el botón ?/❏ (Guía en la cámara) cuando no está visualizada la pantalla de MENU, puede buscar la guía utilizando palabras claves o iconos.
-

Presentación de otras funciones

Utilizando el anillo de control o el botón MENU de la cámara se puede hacer uso de otras funciones durante la toma o reproducción de imágenes. Esta cámara está equipada con una guía de funciones que le permite seleccionar fácilmente entre las funciones. Mientras se muestra la guía, puede utilizar varias funciones.

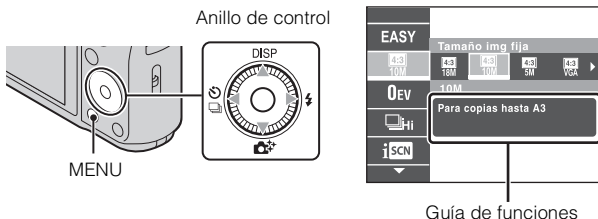

■ Anillo de control

DISP (Ajuste pantalla): Le permite cambiar la visualización en pantalla.

(Captura continua/Contador aut.): Le permite utilizar el autodisparador y el modo de toma con ráfaga.

(Creatividad fotogr.): Le permite cambiar [Luminosidad], [Color], [Intensidad] y [Efecto de foto] cuando el modo de toma está ajustado a [Inteligente Auto] o [Automático superior].

(Flash): Le permite seleccionar un modo de flash para imágenes fijas.

Botón central (Enfoque seguido): La cámara sigue al motivo y ajusta el enfoque automáticamente incluso cuando el motivo se está moviendo.

■ Elementos del menú

Toma de imagen

Escena toma película	Selecciona el modo de grabación de película.
Toma 3D	Selecciona el modo de toma de imagen 3D.
Selección escena	Selecciona ajustes preajustados para corresponder con varias condiciones de escena.
Modo recuperación memoria	Selecciona un ajuste que quiera invocar cuando el dial de modo esté ajustado a [Modo recuperación memoria].

Efecto de foto	Toma una imagen fija con una textura original de acuerdo con el efecto deseado.
Modo fácil	Toma imágenes fijas utilizando el mínimo de funciones.
Efecto de desenfocado	Ajusta el nivel del efecto de desenfocado de fondo cuando se toma en modo Desenfocado de fondo.
Tamaño img fija (Dual Rec)	Establece el tamaño de la imagen fija tomada mientras se graba una película.
Tamaño img fija/ Tamaño imagen panorámica/ Tamaño película/ Calidad de película	Selecciona el tamaño de imagen y la calidad para imágenes fijas, imágenes panorámicas o archivos de película.
Efecto pintura HDR	Cuando está seleccionado [Pintura HDR] en Efecto foto, establece el nivel de efecto.
Área de énfasis	Cuando está seleccionado [Miniatura] en Efecto foto, establece la parte a enfocar.
Tono de color	Cuando está seleccionado [Cámara juguete] en Efecto foto, establece el tono de color.
Color Extraído	Cuando está seleccionado [Color parcial] en Efecto foto, establece el color a extraer.
Efecto de acuarela	Cuando está seleccionado [Acuarela] en Efecto foto, establece el nivel de efecto.
Efecto de ilustración	Cuando está seleccionado [Ilustración] en Efecto foto, establece el nivel de efecto.
EV	Ajusta la exposición manualmente.
ISO	Ajusta la sensibilidad luminosa.
Balance Blanco	Ajusta los tonos de color de una imagen.
Desplazam. balance blancos	Ajusta los tonos de color de acuerdo con el valor ajustado establecido basándose en el tono del Balance Blanco seleccionado.
Enfoque	Selecciona el método de enfoque.
Modo medición	Selecciona el modo de medición que establece qué parte del motivo se mide para determinar la exposición.
Intervalo de captura continua	Selecciona el número de imágenes tomadas por segundo para tomas con ráfaga.

Ajustes de Variación	Ajusta el tipo de la toma con variación.
Reconocimiento de escena	Ajusta para detectar automáticamente las condiciones de la toma.
Efecto piel suave	Ajusta el Efecto piel suave y el nivel del efecto.
Captador de sonrisas	Ajusta para que la cámara accione automáticamente el obturador cuando se detecta una sonrisa.
Sensibilidad de sonrisa	Ajusta la sensibilidad de la función Captador de sonrisas para detectar sonrisas.
Detección de cara	Selecciona la detección de caras y hace varios ajustes automáticamente.
Modo de colores	Selecciona la vivacidad de la imagen, acompañada de efectos.
Saturación de color	Ajusta la vivacidad de la imagen.
Contraste	Ajusta el contraste de la imagen.
Nitidez	Ajusta la nitidez de la imagen.
Reducc ojos cerrados	Ajusta para tomar automáticamente dos imágenes y selecciona la imagen en la que los ojos no están parpadeando.
SteadyShot película	Ajusta la intensidad de SteadyShot en modo película. Si cambia el ajuste para [SteadyShot película], cambiará el ángulo de visión.
Información posición ^{*1}	Comprueba el estado de triangulación GPS y actualiza la información de posición.
GRAB GPS log ^{*1}	Graba la ruta tomada mientras transporta la cámara.
Registrar ajuste	Registre los modos o ajustes de la cámara deseados.
Enviar a ordenador ^{*2}	Haga una copia de seguridad de las imágenes transfiriéndolas a un ordenador conectado a una red.
Guía en la cámara	Busca funciones de la cámara de acuerdo con sus necesidades.

^{*1} DSC-HX20V/HX30V solamente



^{*2} DSC-HX30/HX30V solamente





Visionado

Diapositivas	Selecciona un método de reproducción continua.
Ver en smartphone*	Cargue y transfiera imágenes a un teléfono inteligente.
Ver en TV*	Vea imágenes en un televisor que permita acceso a la red.
Enviar a ordenador*	Haga una copia de seguridad de las imágenes transfiriéndolas a un ordenador conectado a una red.
Enviar por TransferJet	Transfiere datos alineando a corta distancia dos productos equipados con TransferJet.
Borrar	Elimina una imagen.
Retocar	Retoca una imagen utilizando varios efectos.
Efecto de foto	Añade varias texturas a las imágenes.
Visionado 3D	Ajusta para reproducir imágenes tomadas en modo 3D en un televisor 3D.
Modo visualización	Selecciona el formato de visualización para imágenes.
Visualiza grupo de capt. cont.	Selecciona para visualizar imágenes de ráfaga en grupos o visualizar todas las imágenes durante la reproducción.
Proteger	Protege las imágenes.
Impresión (DPOF)	Añade una marca de orden de impresión a una imagen fija.
Rotar	Gira una imagen fija hacia la izquierda.
Guía en la cámara	Busca funciones de la cámara de acuerdo con sus necesidades.

* DSC-HX30/HX30V solamente

Elementos de ajuste

Si pulsa el botón MENU mientras toma una imagen o durante la reproducción, se proveerá  (Ajustes) como selección final. Puede cambiar los ajustes predeterminados en la pantalla  (Ajustes).

 Ajustes de Toma	Formato de película/Iluminador AF/Cuadrícula/Zoom Imag. Clara/Zoom digital/Reduc. ruido viento/Nivel referencia mic/Reduc. ojos rojos/Aviso ojos cerrados/ Inscribir fecha/Enfoque expandido/Botón personalizado/ Resolución visualiz.
 Ajustes Principales	Pitido/Luminosidad panel/Language Setting/Color visualización/Modo demostración/Iniciar/Guía funciones/Resolución HDMI/CTRL. POR HDMI/Modo eco/Ajuste conexión USB/Alimentación USB/Ajuste LUN/Desc música/Vaciar música/Modo avión/Ajuste GPS ^{*1} /Datos de GPS assist ^{*1} /Bor datos GPS log ^{*1} / TransferJet/Eye-Fi/Versión
 Configuración Red^{*2}	WPS Push/Conf. punto acceso/Edit. Nombre Dispos./ Ver en smartphone/Mostr. Direcc. MAC
 Herramienta Tarjeta Memoria^{*3}	Formatear/Crear Carpeta Grab/Camb. Carp. Grab/ ElimCarpGrabación/Copiar/Número Archivo
 Ajustes de Reloj	Configuración área/Config.fecha y hora/Aj. reloj automático ^{*1} /Aj. área automático ^{*1}

^{*1} DSC-HX20V/HX30V solamente

^{*2} DSC-HX30/HX30V solamente

^{*3} Si no hay insertada una tarjeta de memoria, se visualizará  (Herramienta Memoria Interna) y solamente se podrá seleccionar [Formatear].

Instalación de aplicación de PC (Windows)

El software incorporado “PlayMemories Home” le permite importar imágenes fijas y películas a su ordenador y utilizarlas.

Puede tomar o reproducir imágenes en esta cámara aunque no instale “PlayMemories Home”, sin embargo, necesitará “PlayMemories Home” para importar películas AVCHD a su ordenador.

-
- 1 Conecte la cámara a un ordenador.
 - 2 Windows 7: [Equipo] → icono de cámara → icono de soporte → Haga doble clic en [PMHOME.EXE]
Windows XP/Vista: [Equipo] (en Windows XP, [Mi PC]) → [PMHOME] → Haga doble clic en [PMHOME.EXE]
 - 3 Siga las instrucciones de la pantalla para completar la instalación.
-

Nota

- “PlayMemories Home” no es compatible con Mac OS. Si reproduce imágenes en un ordenador Mac, utilice las aplicaciones que hay instaladas en su ordenador Mac.

Para más detalles, consulte <http://www.sony.co.jp/imsoft/Mac/>

■ Características de “PlayMemories Home”

Lo de abajo son ejemplos de las funciones disponibles cuando usted utiliza “PlayMemories Home”. Para sacar provecho a las distintas funciones de “PlayMemories Home”, conéctese a Internet e instale la “Función adicional”.

- Puede importar imágenes tomadas con la cámara a un ordenador y visualizarlas.
- Puede visualizar imágenes almacenadas en un ordenador por fecha de toma en una visualización de calendario.
- Puede corregir imágenes fijas (Corrección ojos rojos, etc.), imprimir las imágenes, enviar imágenes por correo electrónico, y cambiar la fecha y hora de toma.
- Puede guardar e imprimir imágenes con la fecha.
- Puede crear un disco de películas AVCHD importadas a un ordenador. (Función adicional)

Número de imágenes fijas y tiempo grabable de películas

El número de imágenes fijas y el tiempo que se puede grabar podrán variar dependiendo de las condiciones de la toma y de la tarjeta de memoria.

■ Imágenes fijas

(Unidades: Imágenes)

Capacidad Tamaño	Memoria interna	Tarjeta de memoria
	Aprox. 105 MB	2 GB
18M	17	295
VGA	370	6 400
16:9(13M)	19	330

ES

■ Películas

La tabla de abajo muestra los tiempos de grabación máximos aproximados. Estos son los tiempos totales para todos los archivos de película. Se puede filmar continuamente durante 29 min (minuto) aproximadamente. El tamaño máximo de un archivo de película de formato MP4 es de hasta aproximadamente 2 GB

(h (hora), min (minuto))

Capacidad Tamaño	Memoria interna	Tarjeta de memoria
	Aprox. 105 MB	2 GB
AVC HD 28M (PS)	—	9 min (9 min)
AVC HD 24M (FX)	—	10 min (10 min)
AVC HD 9M (HQ)	—	25 min (15 min)
MP4 12M	—	15 min
MP4 3M	—	1 h 10 min

El número dentro de () es el tiempo grabable mínimo.

- El tiempo grabable de películas varía porque la cámara está equipada con VBR (Velocidad de bits variable), que ajusta automáticamente la calidad de imagen dependiendo de la escena que se está tomando. Cuando grabe un motivo que se mueve rápidamente, la imagen será más clara pero el tiempo grabable será más corto porque se requiere más memoria para grabar.

El tiempo grabable también varía dependiendo de las condiciones de la toma, el motivo o los ajustes de calidad/tamaño de imagen.

ES
25

Notas sobre la utilización de la cámara

Funciones incorporadas en esta cámara

- Este manual describe cada una de las funciones de los dispositivos compatibles/incompatibles con TransferJet, dispositivos compatibles con 1080 60i y dispositivos compatibles con 1080 50i.
 - Para determinar si su cámara admite la función GPS, compruebe el nombre de modelo de su cámara.
Compatible con GPS: DSC-HX20V/HX30V
Incompatible con GPS: DSC-HX30
 - Para comprobar si su cámara permite la función TransferJet, y saber si es un dispositivo compatible con 1080 60i o dispositivo compatible con 1080 50i, busque las siguientes marcas en la parte inferior de la cámara.
Dispositivo compatible con TransferJet:  (TransferJet)
Dispositivo compatible con 1080 60i: 60i
Dispositivo compatible con 1080 50i: 50i
- Esta cámara es compatible con películas de formato 1080 60p o 50p. A diferencia de los modos de grabación estándar hasta ahora, que graban en un método entrelazado, esta cámara graba utilizando un método progresivo. Esto aumenta la resolución, y proporciona una imagen más uniforme y más realística.
- Mientras esté a bordo de un avión, ajuste [Modo avión] a [Activar].
- No vea imágenes 3D tomadas con esta cámara durante periodos de tiempo prolongados en monitores compatibles con 3D.
- Cuando vea imágenes 3D tomadas con esta cámara en un monitor compatible con 3D, es posible que note molestias en forma de cansancio de la vista, fatiga, o náuseas. Para evitar estos síntomas, recomendamos que haga descansos regulares. Sin embargo, necesitará determinar por sí mismo la duración y la frecuencia de los descansos que requiere, porque éstos varían de una persona a otra. Si nota cualquier tipo de molestia, detenga el visionado de imágenes 3D hasta que se sienta mejor, y consulte con un médico si lo cree necesario. Además, consulte los manuales de instrucciones suministrados con el dispositivo o software que ha conectado o está utilizando con esta cámara. Tenga en cuenta que la vista de un niño aún está en estado de desarrollo (particularmente los niños de menos de 6 años). Consulte con un pediatra u oculista antes de permitir que su niño vea imágenes 3D, y asegúrese de que él/ella observa las precauciones de arriba cuando vea tales imágenes.

Acerca de los dispositivos compatibles con GPS (DSC-HX20V/HX30V solamente)

- Utilice el GPS de acuerdo con los reglamentos de los países y regiones donde lo utilice.
- Si no quiere grabar la información de dirección y ubicación, ajuste [Ajuste GPS] a [Desactivar].

Uso y cuidados

Evite un manejo brusco, desmontaje, modificación, golpes físicos, o impactos tales como golpear, dejar caer, o pisar el producto. Sea especialmente cuidadoso con el objetivo.

Notas sobre la grabación/reproducción

- Antes de comenzar a grabar, haga una grabación a modo de prueba para asegurarse de que la cámara está funcionando correctamente.
- La cámara no está hecha a prueba de polvo, ni a prueba de salpicaduras, ni a prueba de agua.
- Evite exponer la cámara al agua. Si entra agua dentro de la cámara, podrá ocurrir un mal funcionamiento. En algunos casos, la cámara no podrá ser reparada.
- No dirija la cámara hacia el sol ni hacia otras luces intensas. Podrá ocasionar un mal funcionamiento de la cámara.
- Si se produce condensación de humedad, elimínela antes de utilizar la cámara.
- No agite ni golpee la cámara. Podría ocasionar un mal funcionamiento y no poder grabar imágenes. Además, el soporte de grabación podría quedar inutilizable o dañarse los datos de imagen.

ES

No utilice o almacene la cámara en los siguientes lugares

- En un lugar muy caluroso, frío o húmedo
En lugares tales como en un automóvil aparcado al sol, es posible que el cuerpo de la cámara se deforme y esto podrá ocasionar un mal funcionamiento.
- Bajo la luz solar directa o cerca de una estufa
El cuerpo de la cámara podrá decolorarse o deformarse, y esto podrá ocasionar un mal funcionamiento.
- En un lugar expuesto a vibración basculante
- Cerca de un lugar que genera ondas de radio intensas, emite radiación o tiene magnetismo fuerte. De lo contrario, es posible que la cámara no pueda grabar o reproducir imágenes correctamente.
- En lugares arenosos o polvorientos
Tenga cuidado de no dejar entrar dentro de la cámara arena o polvo. Esto podrá ocasionar un mal funcionamiento en la cámara, y en algunos casos este mal funcionamiento no podrá repararse.

Acercas del transporte

No se siente en una silla u otro lugar con la cámara en el bolsillo trasero de sus pantalones o falda, porque podrá ocasionar un mal funcionamiento de la cámara o dañarla.

Notas sobre la pantalla y el objetivo

La pantalla está fabricada utilizando tecnología de muy alta precisión por lo que más del 99,99 % de los píxeles son operativos para uso efectivo. Sin embargo, es posible que aparezcan algunos puntos diminutos negros y/o brillantes (de color blanco, rojo, azul o verde) en la pantalla. Estos puntos son un resultado normal del proceso de fabricación, y no afectan a la grabación.

ES
27

Notas acerca del flash

- No transporte la cámara cogiéndola por el flash, ni utilice fuerza excesiva en él.
- Si entra agua, polvo o arena en el flash cuando está abierto, podrá ocasionar un malfuncionamiento.

Acerca de la temperatura de la cámara

Es posible que la cámara y la batería se sobrecalienten debido al uso continuo, pero no se trata de un fallo de funcionamiento.

Acerca de la protección contra el recalentamiento

Dependiendo de la temperatura de la cámara y de la batería, es posible que no pueda grabar películas o que la alimentación se desconecte automáticamente para proteger la cámara.

Se visualizará un mensaje en la pantalla antes de que se desconecte la alimentación o ya no podrá grabar películas. En este caso, deje desconectada la alimentación y espere hasta que la temperatura de la cámara y la batería descienda. Si conecta la alimentación sin dejar que la cámara y la batería se enfríen suficientemente, es posible que la alimentación se desconecte otra vez o que no pueda grabar películas.

Acerca de la carga de la batería

Si carga una batería que no ha sido utilizada durante largo tiempo, es posible que no pueda cargarla hasta la capacidad apropiada.

Esto se debe a las características de la batería, y no es un malfuncionamiento.

Cargue la batería otra vez.

Aviso sobre los derechos de autor

Los programas de televisión, películas, cintas de vídeo y demás materiales pueden estar protegidos por copyright. La grabación no autorizada de tales materiales puede ir en contra de los artículos de las leyes de copyright.

No hay compensación por daño del contenido o fallo de grabación

Sony no compensará por no poder grabar o por la pérdida o daño del contenido grabado debido a un mal funcionamiento de la cámara o el soporte de grabación, etc.

Limpieza de la superficie de la cámara

Limpie la superficie de la cámara con un paño suave ligeramente humedecido con agua, después limpie la superficie con un paño seco. Para evitar dañar el acabado o la envoltura:

- No exponga la cámara a productos químicos tales como diluyente, bencina, alcohol, paños desechables, repelente de insectos, bronceador o insecticida.

Especificaciones

Cámara

[Sistema]

Dispositivo de imagen: Sensor de 7,76 mm (tipo 1/2,3) Exmor R CMOS

Número total de píxeles de la cámara: Aprox. 18,9 Megapíxeles

Número efectivo de píxeles de la cámara: Aprox. 18,2 Megapíxeles

Objetivo: Objetivo zoom 20x de Sony G
f = 4,45 mm – 89 mm (25 mm – 500 mm (equivalente a película de 35 mm))

F3,2 (W) – F5,8 (T)

Mientras se toman películas (16:9): 27,5 mm – 550 mm*

Mientras se toman películas (4:3): 34 mm – 680 mm*

* Cuando [SteadyShot película] está ajustado a [Estándar]

SteadyShot: Óptico

Control de exposición: Exposición automática, Exposición manual, Selección escena (15 modos)

Balance del blanco: Automático, Luz diurna, Nublado, Fluorescente 1/2/3, Incandescente, Flash, Una pulsación, Desplazam. balance blancos

Formato de señal:

Para 1080 50i: Color PAL, normas CCIR, especificación HDTV 1080/50i, 1080/50p

Para 1080 60i: Color NTSC, normas EIA, especificación HDTV 1080/60i, 1080/60p

Formato de archivo:

Imágenes fijas: Cumple con JPEG (DCF, Exif, MPF Baseline), compatible con DPOF

Imágenes fijas 3D: Compatible con MPO (MPF Extendido (Imagen con disparidad))

Películas (Formato AVCHD): Compatible con formato AVCHD versión 2,0

Vídeo: MPEG-4 AVC/H.264

Audio: Dolby Digital 2 canales, equipado con Dolby Digital Stereo Creator

- Fabricado bajo licencia de Dolby Laboratories.

Películas (Formato MP4):

Vídeo: MPEG-4 AVC/H.264

Audio: MPEG-4 AAC-LC 2 canales

Soporte de grabación: Memoria interna (Aprox. 105 MB), "Memory Stick Duo", tarjetas SD, "Memory Stick Micro", tarjetas de memoria microSD

Flash: Alcance del flash (sensibilidad ISO (Índice de exposición recomendado) ajustado a Auto): Aprox. 0,4 m a 7,1 m (W) Aprox. 1,5 m a 3,9 m (T)

ES

[Conectores de entrada y salida]

Conector HDMI: Minitoma HDMI

Conector micro USB:

Comunicación USB

Comunicación USB: Hi-Speed USB

(USB 2.0)

[Pantalla]

Pantalla LCD:

7,5 cm (tipo 3,0) unidad TFT

Número total de puntos:

921 600 puntos

[Alimentación, general]

Alimentación: Batería recargable

NP-BG1, cc 3,6 V

NP-FG1 (se vende por separado),
cc 3,6 V

Adaptador de alimentación de ca
AC-UB10/UB10B, cc 5 V

Consumo (durante la toma de imagen):

1,1 W

Temperatura de funcionamiento:

0 °C a 40 °C

Temperatura de almacenamiento:

-20 °C a +60 °C

Dimensiones (cumple con CIPA):

106,6 mm × 61,9 mm × 34,6 mm

(An/Al/Pr)

Peso (cumple con CIPA) (incluyendo
la batería NP-BG1, "Memory Stick
Duo"): Aprox. 254 g

Micrófono: Estéreo

Altavoz: Monoaural

Exif Print: Compatible

PRINT Image Matching III:

Compatible

[LAN inalámbrica] (DSC-HX30/ HX30V solamente)

Formato admitido: IEEE 802.11 b/g/n

Adaptador de alimentación de ca AC-UB10/UB10B

Requisitos de alimentación: ca 100 V a

240 V 50 Hz/60 Hz 70 mA

Tensión de salida: cc 5 V 0,5 A

Temperatura de funcionamiento:

0 °C a 40 °C

Temperatura de almacenamiento:

-20 °C a +60 °C

Dimensiones:

Aprox. 50 mm × 22 mm × 54 mm

(An/Al/Pr)

Peso:

Para EE.UU. y Canadá:

Aprox. 48 g

Para países o regiones distintos de

EE.UU. y Canadá: Aprox. 43 g

Batería recargable NP-BG1

Batería utilizada: Batería de litio-ión

Tensión máxima: cc 4,2 V

Tensión nominal: cc 3,6 V

Tensión de carga máxima: cc 4,2 V

Corriente de carga máxima: 1,44 A

Capacidad:

típica: 3,4 Wh (960 mAh)

mínima: 3,3 Wh (910 mAh)

El diseño y las especificaciones están
sujetos a cambios sin previo aviso.

Marcas comerciales

- Las marcas siguientes son marcas comerciales de Sony Corporation. **Cyber-shot**, “Cyber-shot”, “Memory Stick PRO Duo”, “Memory Stick PRO-HG Duo”, “Memory Stick Duo”, “Memory Stick Micro”
- “AVCHD Progressive” y el logotipo de “AVCHD Progressive” son marcas comerciales de Panasonic Corporation y Sony Corporation.
- Windows es una marca comercial registrada de Microsoft Corporation en los Estados Unidos y/u otros países.
- Mac es una marca comercial registrada de Apple Inc.
- El logotipo de SDXC es una marca comercial de SD-3C, LLC.
- “” y “PlayStation” son marcas comerciales registradas de Sony Computer Entertainment Inc.
- Además, los nombres de sistemas y productos utilizados en este manual son, en general, marcas comerciales o marcas comerciales registradas de sus respectivos desarrolladores o fabricantes. Sin embargo, las marcas TM o ® no se utilizan en todos los casos en este manual.



- Disfrute aún más de su PlayStation 3 descargando la aplicación para PlayStation 3 en PlayStation Store (donde esté disponible.)

- La aplicación en la PlayStation 3 requiere una cuenta PlayStation Network y la descarga de la aplicación. Podrá acceder a ella en las zonas donde la PlayStation Store esté disponible.

En la página Web de atención al cliente puede encontrar información adicional sobre este producto y respuesta a las preguntas hechas con más frecuencia.

ES

<http://www.sony.net/>

Impreso en papel reciclado en un 70% o más utilizando tinta hecha con aceite vegetal exento de compuesto orgánico volátil (COV).

Aprender mais acerca da câmara (“Manual do utilizador da Cyber-shot”)



“Manual do utilizador da Cyber-shot” é um manual on-line. Consulte-o para instruções aprofundadas sobre as muitas funções da câmara.

- ① Aceda à página de apoio da Sony.
<http://www.sony.net/SonyInfo/Support/>
- ② Seleccione o seu país ou região.
- ③ Pesquise o nome de modelo da sua câmara na página de apoio.
 - Verifique o nome do modelo na parte inferior da sua câmara.

Verificar os itens fornecidos

O número entre parênteses indica o número de peças.

- Câmara (1)
- Pack de baterias recarregável NP-BG1 (1)/Caixa da bateria (1)
- Cabo micro USB (1)
- Adaptador de CA AC-UB10/UB10B (1)
- Cabo de alimentação (não fornecido nos EUA e Canadá) (1)
- Correia de pulso (1)
- Manual de instruções (este manual) (1)

AVISO

Para reduzir o risco de incêndio ou choque eléctrico, não exponha a unidade à chuva ou à humidade.

INSTRUÇÕES DE SEGURANÇA IMPORTANTES

-GUARDE ESTAS INSTRUÇÕES PERIGO

PARA REDUZIR O RISCO DE INCÊNDIO OU CHOQUE ELÉCTRICO, SIGA CUIDADOSAMENTE ESTAS INSTRUÇÕES

Se a forma da ficha não encaixar na tomada de alimentação, use um acessório adaptador de ficha com configuração adequada para a tomada de alimentação.

PT

ATENÇÃO

Bateria

Se a bateria for indevidamente utilizada, a mesma pode rebentar, provocar um incêndio ou queimaduras químicas. Tenha em atenção as seguintes precauções.

- Não desmonte.
- Não esmague nem exponha a bateria a nenhum choque ou força como martelar, deixar cair, ou pisar a bateria.
- Não cause curto-circuitos e não toque com objectos metálicos nos terminais da bateria.
- Não exponha a uma temperatura superior a 60 °C como, por exemplo, à luz solar directa ou dentro de um automóvel estacionado ao sol.
- Não proceda à incineração nem queime.
- Não manuseie baterias de íões de lítio danificadas ou que estejam a derramar líquido.
- Certifique-se de que carrega a bateria, utilizando um carregador de bateria Sony autêntico ou um dispositivo que possa fazê-lo.
- Mantenha a bateria fora do alcance das crianças.
- Não molhe a bateria.
- Substitua-a apenas por outra do mesmo tipo ou por um tipo equivalente recomendado pela Sony.
- Desfaça-se imediatamente de baterias usadas, tal como descrito nas instruções.

| Adaptador de CA

Ligue o Adaptador de CA à saída de parede mais próxima. Se ocorrerem problemas durante a utilização do Adaptador de CA, desligue imediatamente a corrente desligando a ficha da saída de parede.

O cabo de alimentação, se fornecido, foi concebido especificamente para utilização apenas com esta câmara e não deverá ser utilizado com qualquer outro equipamento eléctrico.

Aviso para os clientes na Europa



Sony Corporation declara que esta Câmara fotográfica digital DSC-HX20V/HX30V está conforme com os requisitos essenciais e outras disposições da Directiva 1999/5/CE. Para mais informações, por favor consulte a seguinte URL:

<http://www.compliance.sony.de/>

| Nota para os clientes nos países que apliquem as Directivas da UE

O fabricante deste produto é a Sony Corporation, 1-7-1 Konan Minato-ku Tokyo, 108-0075 Japan. O Representante Autorizado para EMC e segurança de produto é a Sony Deutschland GmbH, Hedelfinger Strasse 61, 70327, Stuttgart, Germany. Para questões acerca de serviço e acerca da garantia, consulte as moradas fornecidas em separado, nos documentos de serviço e garantia.

Este equipamento foi testado e está em conformidade com os limites estabelecidos na directiva R&TTE relativamente à utilização de cabos de ligação com um comprimento inferior a 3 metros.

| Atenção

Os campos magnéticos em frequências específicas podem influenciar a imagem e o som desta unidade.

| Nota

Se a transferência de dados for interrompida a meio (falhar) devido a interferências electromagnéticas ou electricidade estática, reinicie a aplicação ou desligue e volte a ligar o cabo de comunicação (USB, etc.) de novo.

I Tratamento de Equipamentos Eléctricos e Electrónicos no final da sua vida útil (Aplicável na União Europeia e em países Europeus com sistemas de recolha selectiva de resíduos)



Este símbolo, colocado no produto ou na sua embalagem, indica que este não deve ser tratado como resíduo urbano indiferenciado. Deve sim ser colocado num ponto de recolha destinado a resíduos de equipamentos eléctricos e electrónicos. Assegurando-se que este produto é correctamente depositado, irá prevenir potenciais consequências negativas para o ambiente bem como para a saúde, que de outra forma poderiam ocorrer pelo mau manuseamento destes produtos. A reciclagem dos materiais contribuirá para a conservação dos recursos naturais. Para obter

informação mais detalhada sobre a reciclagem deste produto, por favor contacte o município onde reside, os serviços de recolha de resíduos da sua área ou a loja onde adquiriu o produto.

PT

I Tratamento de pilhas no final da sua vida útil (Aplicável na União Europeia e em países Europeus com sistemas de recolha selectiva de resíduos)



Este símbolo, colocado na pilha ou na sua embalagem, indica que estes produtos não devem ser tratados como resíduos urbanos indiferenciados. Em determinadas pilhas este símbolo pode ser usado em combinação com um símbolo químico. Os símbolos químicos para o mercúrio (Hg) ou chumbo (Pb) são adicionados se a pilha contiver mais de 0,0005% em mercúrio ou 0,004% em chumbo.

Devem antes ser colocados num ponto de recolha destinado a resíduos de pilhas e acumuladores.

Assegurando-se que estas pilhas são correctamente depositadas, irá prevenir potenciais consequências negativas para o ambiente bem como para a saúde, que de outra forma poderiam ocorrer pelo mau manuseamento destas pilhas. A reciclagem dos materiais contribuirá para a conservação dos recursos naturais.

Se por motivos de segurança, desempenho ou protecção de dados, os produtos necessitarem de uma ligação permanente a uma pilha integrada, esta só deve ser substituída por profissionais qualificados.

Acabado o período de vida útil do aparelho, coloque-o no ponto de recolha de produtos eléctricos/electrónicos de forma a garantir o tratamento adequado da bateria integrada. Para as restantes pilhas, por favor, consulte as instruções do equipamento sobre a remoção da mesma. Deposite a bateria num ponto de recolha destinado a resíduos de pilhas e baterias.

Para informações mais detalhadas sobre a reciclagem deste produto, por favor contacte o município onde reside, os serviços de recolha de resíduos da sua área ou a loja onde adquiriu o produto.

Aviso para os clientes na Itália

A utilização da rede RLAN está regulamentada: - em relação à utilização particular, pelo Decreto Legislativo de 1.8.2003, n.º 259 (“Código das Comunicações Electrónicas”). Em particular o Artigo 104 refere quando é necessária a obtenção prévia de uma autorização geral e o Art. 105 refere quando é permitida a utilização livre; - em relação ao fornecimento ao público do acesso RLAN a redes e serviços de telecomunicações, por Decreto Ministerial 28.5.2003, conforme alterado, e o Art. 25 (autorização geral para redes e serviços de comunicações electrónicas) do Código das Comunicações Electrónicas.

Identificação das partes

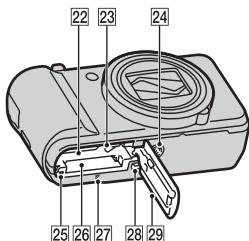
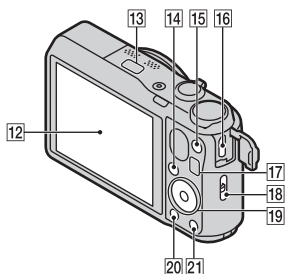
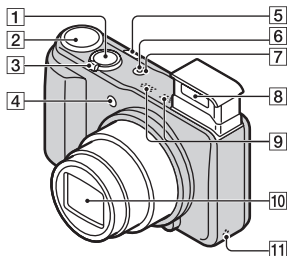

- 1 Botão do obturador
- 2 Marcador de modo
i (Auto inteligente)/
i+ (Auto superior)/
P (Programar Automático)/
M (Foto de exposição)/
MR (Modo restauração
memória)/i (iVarrer
panorama)/ (Modo de Filme)/
3D (Fotografia 3D)/
SCN (Seleção de cena)/
 (Desfocagem do fundo)
- 3 Para filmagem: Alavanca W/T
(Zoom)
Para ver: Alavanca (Índice)/
Alavanca Q (Zoom de
reprodução)
- 4 Luz do temporizador
automático/Luz do obturador de
sorriso/Iluminador AF
- 5 Botão CUSTOM (Personalizar)
- 6 Luz de Alimentação/
Carregamento
- 7 Botão ON/OFF (Alimentação)
- 8 Flash
 - Não mantenha os seus dedos próximo do flash.
 - Quando usar o flash, este sai automaticamente.
 - O flash desce automaticamente quando a alimentação for desligada, a câmara for comutada para o modo de reprodução ou o modo de fotografia for mudado.
- 9 Microfone
- 10 Lente
- 11 Altifalante
- 12 Ecrã LCD

PT

- 13 Sensor GPS (incorporado, DSC-HX20V/HX30V apenas)
- 14 Botão ▶ (Reprodução)
- 15 Botão MOVIE (Filme)
- 16 Mini-tomada HDMI
- 17 Sensor Wi-Fi (incorporado, DSC-HX30/HX30V apenas)
- 18 Gancho para a correia de pulso
- 19 Roda de controlo
- 20 Botão MENU
- 21 Botão ?/⏏ (Manual da Câmara/Apagar)
- 22 Ranhura de inserção da bateria
- 23 Alavanca de ejeção da bateria
- 24 Receptáculo para o tripé
 - Use um tripé com um parafuso com menos de 5,5 mm de comprimento. Caso contrário, não consegue prender firmemente a câmara, e podem ocorrer danos a esta.
- 25 Luz de acesso
- 26 Ranhura do cartão de memória
- 27 Marca ↗ (TransferJet™)
- 28 Conector micro USB
- 29 Tampa da bateria/cartão de memória

Inserir o pack de baterias

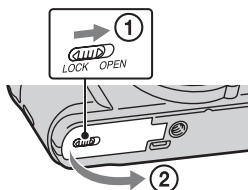

Alavanca de ejeção da bateria

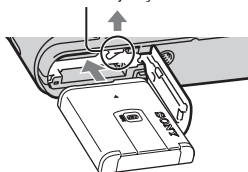

1 Abra a tampa.

2 Insira o pack de baterias.

- Enquanto carrega na alavanca de ejeção da bateria, insira o pack de baterias conforme ilustrado. Certifique-se de que a alavanca de ejeção da bateria bloqueia após a inserção.
- Fechar a tampa com a bateria inserida incorrectamente pode danificar a câmara.

Carregar o pack de baterias

Para clientes nos EUA e Canadá

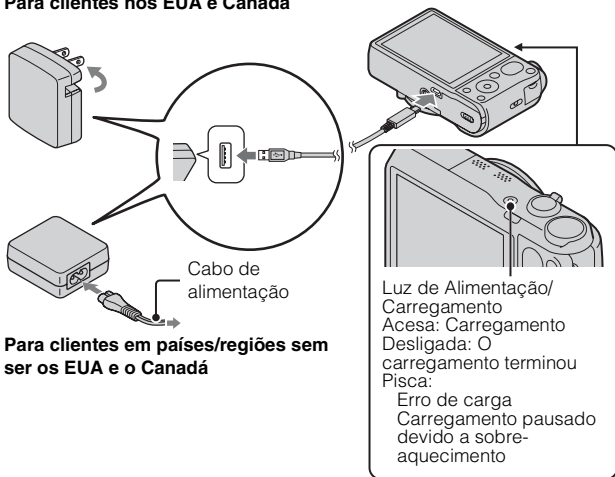

Para clientes em países/regiões sem ser os EUA e o Canadá

1 Ligue a câmara ao Adaptador de CA (fornecido), usando o cabo micro USB (fornecido).

2 Ligue o Adaptador de CA à tomada de parede.

A luz de Alimentação/Carregamento acende a cor de laranja e o carregamento inicia.

- Desligue a câmara enquanto carrega a bateria.
- Pode carregar o pack de baterias mesmo quando estiver parcialmente carregado.
- Quando a luz de Alimentação/Carregamento pisca e o carregamento não tiver terminado, retire e volte a inserir o pack de baterias.

PT

Notas

- Se a luz de Alimentação/Carregamento na câmara piscar quando o Adaptador de CA estiver ligado à tomada de parede, isso indica que o carregamento parou temporariamente devido à temperatura estar fora da variação recomendada. Quando a temperatura voltar a estar dentro da variação correcta, o carregamento retoma. Recomendamos o carregamento do pack de baterias à temperatura ambiente de entre 10 °C a 30 °C.
- A bateria pode não carregar correctamente se a secção do terminal da bateria estiver suja. Nesse caso, limpe-a cuidadosamente com um pano macio ou um cotonete.
- Ligue o Adaptador de CA (fornecido) à tomada de parede mais próxima. Se ocorrerem avarias enquanto utilizar o Adaptador de CA, desligue imediatamente a ficha da tomada de parede para desligar da fonte de alimentação.
- Quando o carregamento terminar, desligue o Adaptador de CA da tomada de parede.
- Certifique-se de que usa apenas packs de baterias, cabo micro USB (fornecido) e Adaptador de CA (fornecido) de marca genuína Sony.

■ Tempo de carregamento (Carga completa)

O tempo de carregamento é de aproximadamente 175 min. usando o Adaptador de CA (fornecido).

Nota

- O tempo de carregamento acima aplica-se quando se carregar um pack de baterias totalmente gasto a uma temperatura de 25 °C. O carregamento pode demorar mais tempo dependendo das condições de utilização e circunstâncias.

■ Carregamento ao ligar a um computador

O pack de baterias pode ser carregado ligando a câmara a um computador usando um cabo micro USB.

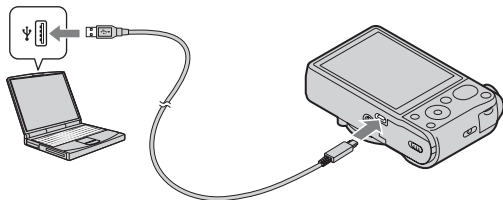

PT

Nota

- Note os seguintes pontos quando carregar através de um computador:
 - Se a câmara estiver ligada a um computador portátil que não esteja ligado a uma fonte de alimentação, o nível da bateria do portátil diminui. Não carregue durante um período de tempo alargado.
 - Não ligue/desligue nem reinicie o computador, ou desperte o computador do modo de hibernação quando tiver sido estabelecida uma ligação USB entre o computador e a câmara. A câmara pode originar uma avaria. Antes de ligar/desligar ou reiniciar o computador ou despertar o computador do modo de hibernação, desligue a câmara e o computador.
 - Não se dão garantias de carregamento usando um computador feito por encomenda ou um computador modificado.

■ A duração da bateria e número de imagens que podem ser gravadas e reproduzidas

	Duração da bateria	Número de imagens
Fotografar (imagens fixas)	Aprox. 160 min.	Aprox. 320 imagens
Visualizar (imagens fixas)	Aprox. 230 min.	Aprox. 4600 imagens
Filmar (filmes)	Aprox. 75 min.	—

Notas

- O número acima de imagens aplica-se quando o pack de baterias está totalmente carregado. O número de imagens pode diminuir dependendo das condições de utilização.
- O número de imagens que podem ser gravadas é para fotografar nas seguintes condições:
 - Utilização de “Memory Stick PRO Duo” (Mark2) da Sony (vendido separadamente)
 - O pack de baterias é usado a uma temperatura ambiente de 25 °C.
 - [Definição GPS] está regulada para [Deslig] (DSC-HX20V/HX30V apenas).
 - [Resolução do Visor] está regulada para [Normal].
- O número para “Fotografar (imagens fixas)” baseia-se na norma CIPA, e é para fotografar nas seguintes condições:
(CIPA: Camera & Imaging Products Association)
 - DISP (Visualizar Definições) está regulado para [LIGADO].
 - Fotografar uma vez em cada 30 segundos.
 - O zoom muda alternadamente entre os lados W e T.
 - O flash dispara uma vez em cada duas.
 - A alimentação liga-se e desliga-se uma vez em cada dez.
- A duração da bateria para filmes aplica-se a filmagem nas seguintes condições:
 - Qualidade de filme: AVC HD HQ
 - Quando a filmagem contínua termina por causa de limites definidos (página 25), carregue novamente no botão MOVIE (Filme) e continue a filmagem. As funções de filmagem tais como o zoom não funcionam.

■ Fornecer energia

A câmara pode receber alimentação da tomada de parede ligando o Adaptador de CA através do cabo micro USB (fornecido).

Pode importar imagens para um computador sem se preocupar em esgotar o pack de baterias ligando a câmara a um computador através do cabo micro USB.

Para além disso, pode usar o Adaptador de CA AC-UD10 (vendido separadamente) para filmar para ter alimentação quando filmar.

Notas

- A alimentação não pode ser fornecida quando o pack de baterias não estiver inserido na câmara.
- Quando a câmara estiver ligada directamente a um computador ou a uma tomada de alimentação através do Adaptador de CA fornecido AC-UB10/UB10B, a fonte de alimentação está disponível apenas no modo de reprodução. Se a câmara estiver no modo de fotografia ou enquanto altera as definições da câmara, a alimentação não é fornecida mesmo se efectuar uma ligação USB usando o cabo micro USB.
- Se ligar a câmara e um computador usando o cabo micro USB quando a câmara estiver no modo de reprodução, o visor da câmara mudará do ecrã de reprodução para o ecrã de ligação USB. Carregue no botão  (Reprodução) para comutar para o ecrã de reprodução.

PT

Inserir um cartão de memória (vendido separadamente)

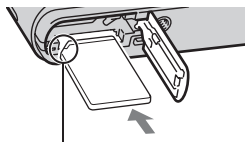
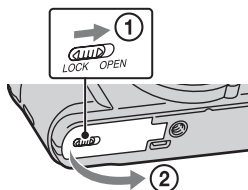

Certifique-se de que o canto recortado está virado correctamente.

1 Abra a tampa.

2 Insira o cartão de memória (vendido separadamente).

- Insira o cartão, com o canto recortado virado na direcção indicada na figura, até ouvir um estalido.

3 Feche a tampa.

■ Cartões de memória que podem ser usados

	Cartão de memória	Para imagens fixas	Para filmes
A	Memory Stick PRO Duo	○	○ (Mark2 apenas)
	Memory Stick PRO-HG Duo	○	○
	Memory Stick Duo	○	—
B	Memory Stick Micro (M2)	○	—
	Memory Stick Micro (Mark2)	○	○
C	Cartão de memória SD	○	○ (Classe 4 ou superior)
	Cartão de memória SDHC	○	○ (Classe 4 ou superior)
	Cartão de memória SDXC	○	○ (Classe 4 ou superior)
D	Cartão de memória microSD	○	○ (Classe 4 ou superior)
	Cartão de memória microSDHC	○	○ (Classe 4 ou superior)

- Neste manual, os produtos na tabela são colectivamente referidos como se segue:

A: “Memory Stick Duo”

B: “Memory Stick Micro”

C: Cartão SD

D: Cartão de memória microSD

Nota

- Quando utilizar os cartões de memória “Memory Stick Micro” ou microSD com esta câmara, certifique-se de que utiliza o adaptador apropriado.

■ Para remover o cartão de memória/pack de baterias

Cartão de memória: Empurre o cartão de memória para dentro uma vez para o ejectar.

Pack de bateria: Deslize a alavanca de ejeção da bateria. Certifique-se de que não deixa cair a bateria.

Nota

- Nunca remova o cartão de memória/pack de baterias quando a luz de acesso (página 7) estiver acesa. Isso pode provocar danos aos dados no cartão de memória/memória interna.

Acertar o relógio

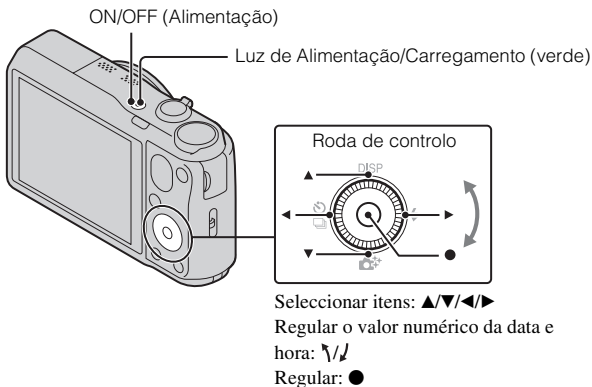

PT

- 1** Carregue no botão ON/OFF (Alimentação).
Visualiza-se a definição de Data e Hora quando liga a câmara pela primeira vez.
 - Pode demorar algum tempo para a alimentação ligar e permitir a operação.
- 2** Seleccionar um idioma desejado.
- 3** Seleccionar uma localização geográfica desejada seguindo as instruções no ecrã, depois carregue em ● na roda de controlo.
- 4** Regule [Format Data e Hora], [Hora de Verão] e [Data e Hora], depois seleccione [OK] → [OK].
 - Meia noite é indicada como 12:00 AM e meio-dia como 12:00 PM.
- 5** Siga as instruções no ecrã.
 - O pack de baterias esgota-se rapidamente quando:
 - [Definição GPS] está regulada para [Ligado] (DSC-HX20V/HX30V apenas).
 - [Resolução do Visor] está regulada para [Alta].

PT
15

Captação de imagens fixas/filmes

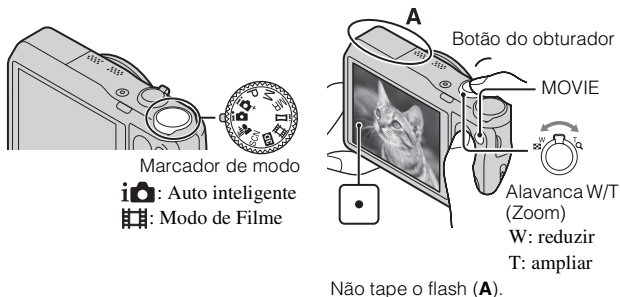

Fotografar imagens fixas

- 1 Carregue até meio no botão do obturador para focar. Quando a imagem estiver focada, soa um sinal sonoro e o indicador ● acende.
- 2 Carregue no botão do obturador completamente para baixo para fotografar uma imagem.

Filmar filmes

- 1 Carregue no botão MOVIE (Filme) para iniciar a gravação.
 - Use a alavanca W/T (zoom) para mudar a escala de zoom.
 - Carregue no botão do obturador para fotografar imagens fixas enquanto continua a gravar o filme.
- 2 Carregue novamente no botão MOVIE para parar a gravação.

Notas

- Não empurre para baixo nem levante o flash manualmente. Isso pode provocar uma avaria.
- O som da objectiva e alavanca a funcionar serão gravados quando a função de zoom opera enquanto grava um filme. O som do botão MOVIE a funcionar pode também ser gravado quando a gravação do filme tiver terminado.
- A filmagem contínua é possível durante aproximadamente 29 minutos de cada vez nas predefinições da câmara e quando a temperatura for aproximadamente de 25 °C. Quando a gravação de filme tiver terminado, pode reiniciar a gravação carregando novamente no botão MOVIE. A gravação pode parar para proteger a câmara dependendo da temperatura ambiente.

PT

Visualizar imagens

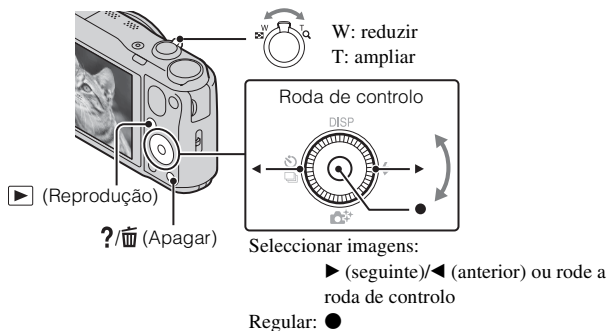

1 Carregue no botão ▶ (Reprodução).

- Quando as imagens num cartão de memória gravadas com outras câmaras forem reproduzidas nesta câmara, aparece o ecrã de registo para o ficheiro de dados.

■ Seleccionar a imagem seguinte/anterior

Selecione uma imagem carregando em ▶ (seguinte)/◀ (anterior) na roda de controlo ou rodando esta. Carregue em ● no centro da roda de controlo para ver filmes.

PT
17

■ Apagar uma imagem

- ① Carregue no botão ?/☰ (Apagar).
- ② Seleccione [Esta Imag] com ▲ na roda de controlo, depois carregue em ●.

■ Voltar para fotografar imagens

Carregue no botão do obturador até meio.

Manual da Câmara

Esta câmara está equipada com um manual de instruções incorporado. Este permite-lhe pesquisar as funções da câmara de acordo com as suas necessidades.

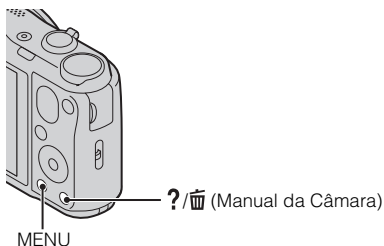

1 Carregue no botão MENU.

2 Seleccione o item do MENU desejado, depois carregue no botão ?/☰ (Manual da Câmara).

Visualiza-se o guia de operação do item seleccionado.

- Se carregar no botão ?/☰ (Manual da Câmara) quando o ecrã MENU não estiver visualizado, pode pesquisar o guia usando palavras-chave ou ícones.
-

Introdução de outras funções

Outras funções usadas quando fotografa ou reproduz podem ser operadas através da roda de controlo ou do botão MENU na câmara. Esta câmara está equipada com um Guia de Função que lhe permite seleccionar facilmente a partir das funções. Enquanto visualiza o manual, pode usar várias funções.

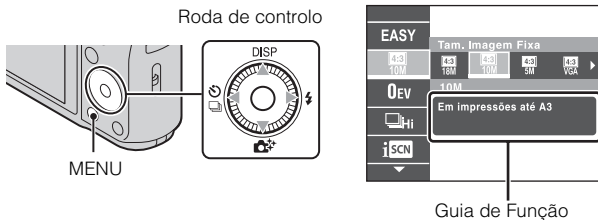

■ Roda de controlo

DISP (Visualizar Definições): Permite-lhe mudar a visualização do ecrã.

/ (Def. Fotog. Cont./Temp. Autom.): Permite-lhe usar o temporizador automático e o modo de fotografia burst.

(Criatividade Foto): Permite-lhe mudar [Brilho], [Cor], [Vivacidade] e [Efeito de imagem] quando o modo de fotografia estiver regulado para [Auto inteligente] ou [Auto superior].

(Flash): Permite-lhe seleccionar um modo de flash para imagens fixas.

Botão do centro (Localizar foco): A câmara segue o motivo e ajusta automaticamente o foco mesmo quando o motivo estiver a mexer-se.

■ Itens do menu

Fotografia

Cena filmagem filme	Selecione o modo de gravação de filme.
Fotografia 3D	Selecione o modo de fotografia de imagem 3D.
Seleção de cena	Selecione definições predefinidas para corresponder às várias condições de cena.
Modo restauração memória	Selecione uma definição que queira cancelar quando o marcador de modo estiver regulado para [Modo restauração memória].

Efeito de imagem	Fotografe uma imagem fixa com uma textura original de acordo com o efeito desejado.
Modo Fácil	Fotografe imagens fixas usando funções mínimas.
Efeito de Desfocagem	Regule o nível do efeito de desfocagem de fundo quando fotografar no modo Desfocagem de Fundo.
Tam. Imagem Fixa(Dual Rec)	Defina o tamanho da imagem fixa fotografada durante a gravação de um filme.
Tam. Imagem Fixa/ Tamanho Imag. Panorama/ Tamanho Filme/ Qualidade de Filme	Selecione o tamanho de imagem e a qualidade das imagens fixas, imagens panorâmicas ou arquivos de filme.
Efeito Pintura HDR	Quando [Pintura HDR] estiver seleccionada em Efeito Fotografia, regula o nível de efeito.
Área de ênfase	Quando [Miniatura] estiver seleccionada em Efeito Fotografia, regula a parte a focar.
Tom da cor	Quando [Câmara brinquedo] estiver seleccionada em Efeito Fotografia, define o tom da cor.
Cor Extraída	Quando [Cor Parcial] estiver seleccionada em Efeito Fotografia, selecciona a cor a extrair.
Efeito aquarela	Quando [Aquarela] estiver seleccionada em Efeito Fotografia, regula o nível de efeito.
Efeito ilustração	Quando [Ilustração] estiver seleccionada em Efeito Fotografia, regula o nível de efeito.
EV	Ajuste a exposição manualmente.
ISO	Ajuste a sensibilidade luminosa.
Equil. br.	Ajuste os tons da cor de uma imagem.
Alteração Equilíbrio Branco	Ajuste os tons da cor de acordo com o valor definido ajustado com base no tom de Equilíbrio de Brancos seleccionado.
Foco	Selecione o método de foco.
Modo do Medidor	Selecione o modo do medidor que define que parte do motivo medir para determinar a exposição.

Intervalo Fotografia Contínua	Selecione o número de imagens captadas por segundo em fotografia Burst.
Definições Bracket	Defina o tipo de fotografia bracket.
Reconhecimento de cena	Regule para detectar automaticamente as condições de filmagem.
Efeito Pele Suave	Defina o Efeito de Pele Suave e o nível de efeito.
Obturador de sorriso	Regule para disparar automaticamente o obturador quando for detectado um sorriso.
Sensibilidade Sorriso	Regule a sensibilidade da função Obturador de Sorriso para detectar sorrisos.
Deteção de Cara	Selecione para detectar caras e ajustar automaticamente várias definições.
Modo Cor	Selecione a nitidez da imagem, acompanhada por efeitos.
Saturação de Cor	Ajuste a vividez da imagem.
Contraste	Ajuste o contraste da imagem.
Nitidez	Ajuste a nitidez da imagem.
Anti-piscada	Defina para captar automaticamente duas imagens e selecione a imagem na qual os olhos não estejam fechados.
SteadyShot para Filme	Defina a intensidade de SteadyShot no modo de filme. Se mudar a definição para [SteadyShot para Filme], o ângulo de visão mudará.
Informação de Posição* ¹	Verifique o estado de triangulação do GPS e actualize a informação de posição.
GRAVAÇÃO log GPS* ¹	Grave o percurso efectuado durante o transporte da câmara.
Registrar Definições	Registe os modos desejados ou definições da câmara.
Enviar ao Computador* ²	Faz cópia de segurança das imagens transferindo-as para um computador ligado a uma rede.
Manual da Câmara	Pesquise funções da câmara de acordo com as suas necessidades.

*¹ DSC-HX20V/HX30V apenas



*² DSC-HX30/HX30V apenas





Visualização

Ap. slide	Selecione um método de reprodução contínua.
Visualização no Smartphone*	Carrega e transfere imagens para um smartphone.
Visualizar na TV*	Visualiza as imagens num televisor ligado a uma rede.
Enviar ao Computador*	Faz cópia de segurança das imagens transferindo-as para um computador ligado a uma rede.
Enviar por TransferJet	Transfira os dados alinhando de perto dois produtos equipados com TransferJet.
Apagar	Apague uma imagem.
Retoque	Retoque uma imagem usando vários efeitos.
Efeito de imagem	Adicione várias texturas nas imagens.
Visualização 3D	Regule para reproduzir imagens fotografadas no modo 3D numa TV 3D.
Modo de Visualização	Selecione o formato de visualização para as imagens.
Visual. Grupo Fotog. Contínua	Selecione para visualizar imagens burst em grupos ou visualizar todas as imagens durante a reprodução.
Proteger	Proteja as imagens.
Imprimir (DPOF)	Adicione uma marca de ordem de impressão para uma imagem fixa.
Rodar	Rode uma imagem fixa para a esquerda.
Manual da Câmara	Pesquise funções da câmara de acordo com as suas necessidades.

* DSC-HX30/HX30V apenas

Itens de definição

Se carregar no botão MENU enquanto fotografa ou durante a reprodução, são dadas  (Definições) como selecção final. Pode mudar as predefinições iniciais no ecrã  (Definições).

 Definições de Fotografia	Formato de filme/Iluminador AF/Linha Grelha/Zoom Imag. Clara/Zoom digital/Redução Ruído Vento/Nível Referência Mic./Redução Olho Verm/Alerta Piscar/Escriver Data/Focagem Expandida/Botão Personalizado/Resolução do Visor
 Principais Definições	Bip/Luminosid. Painel/Language Setting/Cor do visor/ Modo Demo/Inicializar/Guia Função/Resolução HDMI/ CONTROL. P/HDMI/Modo eco/Defin. Ligação USB/ Fornec. Energ. USB/Definição LUN/Trans Música/ Esvaziar Música/Modo avião/Definição GPS ^{*1} /Dados ajuda GPS ^{*1} /Apg. Dad. log GPS ^{*1} /TransferJet/Eye-Fi/ Versão
 Definições de Rede ^{*2}	Premir WPS/Defin. ponto acesso/Edit. Nome Disposit./ Visualiz. Smartphone/Mostrar Ender. MAC
 Ferramenta Cartão Memória ^{*3}	Formatar/Crie pasta GRAV./Mude pasta GRAV./Apagar Pasta GRAV/Copiar/Núm. Arquivo
 Definições de Relógio	Definição de Área/Defin. Data e Hora/Ajuste auto relógio ^{*1} /Ajuste auto da área ^{*1}

^{*1} DSC-HX20V/HX30V apenas

^{*2} DSC-HX30/HX30V apenas

^{*3} Se não for inserido um cartão de memória, visualizar-se-á  (Ferramenta Memória Interna) e apenas [Formatar] pode ser seleccionado.

Instalar aplicação do PC (Windows)

O software incorporado “PlayMemories Home” permite-lhe importar imagens fixas e filmes para o seu computador e usá-los.

Pode fotografar ou reproduzir imagens mesmo se não instalar “PlayMemories Home”, contudo, é necessário “PlayMemories Home” para importar filmes AVCHD para o seu computador.

-
- 1 Ligue a câmara a um computador.
 - 2 Windows 7: [Computador] → ícone da câmara → ícone de suporte → Clique duas vezes em [PMHOME.EXE]
Windows XP/Vista: [Computador] (no Windows XP, [O meu computador]) → [PMHOME] → Clique duas vezes em [PMHOME.EXE]
 - 3 Siga as instruções no ecrã para completar a instalação.
-

Nota

- “PlayMemories Home” não é compatível para Mac OS. Se reproduzir imagens num Mac, use as aplicações que estão instaladas no seu Mac.
Para mais detalhes, consulte <http://www.sony.co.jp/imsoft/Mac/>

■ Funcionalidades de “PlayMemories Home”

Seguem-se exemplos de funções disponíveis quando usa “PlayMemories Home”. Para tirar partido das várias funções “PlayMemories Home”, ligue à Internet e instale o “Recurso Expandido”.

- Pode importar imagens fotografadas com a câmara para um computador e visualizá-las.
- Pode visualizar num visor de calendário imagens guardadas num computador por data de fotografia.
- Pode corrigir imagens fixas (Correcção dos Olho Vermel, etc.), imprimir as imagens, enviar imagens por e-mail, e alterar a data e hora de fotografia.
- Pode guardar e imprimir imagens com a data.
- Pode criar um disco de filmes AVCHD importados para um computador. (Recurso Expandido)

Número de imagens fixas e tempo de gravação de filmes

O número de imagens fixas que podem ser gravadas e o tempo de gravação podem variar em função das condições em que está a fotografar e do cartão de memória.

Imagens fixas

(Unidades: Imagens)

Capacidade / Tamanho	Memória interna	Cartão de memória
	Aprox. 105 MB	2 GB
18M	17	295
VGA	370	6400
16:9(13M)	19	330

PT

Filmes

A tabela abaixo mostra os tempos máximos de gravação aproximados. Estes são os tempos totais para todos os arquivos de filmes. É possível a filmagem contínua durante aproximadamente 29 minutos. O tamanho máximo de um ficheiro de filme de formato MP4 é de aproximadamente 2 GB.

(h (hora), m (minuto))

Capacidade / Tamanho	Memória interna	Cartão de memória
	Aprox. 105 MB	2 GB
AVC HD 28M (PS)	—	9 m (9 m)
AVC HD 24M (FX)	—	10 m (10 m)
AVC HD 9M (HQ)	—	25 m (15 m)
MP4 12M	—	15 m
MP4 3M	—	1 h 10 m

O número entre () é o tempo de gravação mínimo.

- O tempo de gravação de filmes varia porque a câmara está equipada com VBR (taxa de bits variável), que ajusta automaticamente a qualidade da imagem dependendo da cena de filmagem. Quando gravar um motivo a mover-se rapidamente, a imagem é mais clara mas o tempo de gravação é mais curto porque é necessária mais memória para a gravação.

O tempo de gravação varia também dependendo das condições de filmagem, do motivo ou das definições da qualidade/tamanho da imagem.

PT
25

Notas sobre a utilização da câmara

Funções incorporadas nesta câmara

- Este manual descreve cada uma das funções de dispositivos compatíveis/incompatíveis com TransferJet, dispositivos compatíveis com 1080 60i e dispositivos compatíveis com 1080 50i.
 - Para determinar se a sua câmara suporta a função GPS, verifique o nome do modelo da câmara.
 - Compatível com GPS: DSC-HX20V/HX30V
 - Incompatível com GPS: DSC-HX30
 - Para verificar se a sua câmara suporta a função TransferJet e se é um dispositivo compatível com 1080 60i ou um dispositivo compatível com 1080 50i, verifique as seguintes marcas na parte inferior da câmara.
 - Dispositivo compatível com TransferJet:  (TransferJet)
 - Dispositivo compatível com 1080 60i: 60i
 - Dispositivo compatível com 1080 50i: 50i
- Esta câmara é compatível com filmes de formato 1080 60p ou 50p. Ao contrário dos modos de gravação normal até agora, que gravam num método de entrelaçamento, esta câmara grava usando um método progressivo. Isso aumenta a resolução e oferece uma imagem mais suave e mais realista.
- Enquanto estiver a bordo de um avião, regule [Modo avião] para [Ligado].
- Não visualize imagens 3D tiradas com esta câmara por períodos alargados de tempo em monitores compatíveis com 3D.
- Quando visualiza imagens 3D tiradas com esta câmara num monitor compatível com 3D, pode sentir desconforto na forma de esforço ocular, fadiga ou náuseas. Para evitar estes sintomas, recomendamos que faça intervalos regulares. Contudo, tem de determinar por si mesmo a duração e frequência dos intervalos que necessita, visto variarem de indivíduo para indivíduo. Se sentir algum tipo de desconforto, pare de visualizar imagens 3D até se sentir melhor e consulte um médico conforme necessário. Consulte também as instruções de operação fornecidas com o dispositivo ou o software que tenha ligado ou esteja a usar com esta câmara. Atenção que a visão de uma criança ainda está na fase de desenvolvimento (particularmente crianças com menos de 6 anos). Consulte um pediatra ou oftalmologista antes de deixar o seu filho(a) ver imagens 3D e certifique-se de que ele(a) observa as precauções acima quando visualizar essas imagens.

Em dispositivos compatíveis com GPS (DSC-HX20V/HX30V apenas)

- Use o GPS em conformidade com os regulamentos dos países e regiões onde o utilizar.
- Se não gravar a informação de direcção ou de localização, regule [Definição GPS] para [Deslig].

Sobre utilização e cuidados

Evite o manuseamento descuidado, desmontagem, modificação, choque físico ou impacto como martelamento, queda ou pisar no produto. Tenha cuidado particular com a lente.

Notas sobre a gravação/reprodução

- Antes de iniciar a gravação, faça um teste de gravação para se certificar que a câmara está a funcionar correctamente.
- A câmara não é à prova de pó, de salpicos nem à prova de água.
- Evite a exposição da câmara à água. Se entrar água na câmara, pode ocorrer uma avaria. Em alguns casos, a câmara não pode ser reparada.
- Não aponte a câmara para o sol ou outra luz brilhante. Pode provocar o mau funcionamento da câmara.
- Se ocorrer condensação de humidade, remova-a antes de utilizar a câmara.
- Não abane nem bata na câmara. Pode causar um mau funcionamento e pode não ser capaz de gravar imagens. Para além disso, o meio de gravação pode ficar inutilizável ou os dados da imagem ficarem danificados.

Não use/guarde a câmara nos seguintes lugares

- Num local extremamente quente, frio ou húmido
Em locais tal como num automóvel estacionado ao sol, o corpo da câmara pode ficar deformado e isso pode causar um mau funcionamento.
- Sob luz solar directa ou perto de um aquecedor
O corpo da câmara pode ficar sem cor ou deformado e isso pode causar mau funcionamento.
- Em local sujeito a vibração oscilante
- Perto de um local que produz ondas de rádio intensas, emite radiação ou é um lugar com forte magnetismo. Caso contrário, a câmara pode não gravar ou reproduzir imagens correctamente.
- Em locais com areia ou poeira
Tenha cuidado para não deixar areia ou pó entrar na câmara. Pode causar mau funcionamento da câmara e em certos casos este mau funcionamento não poderá ser reparado.

Sobre o transporte

Não se sente numa cadeira ou outro local com a câmara no bolso traseiro da sua calça ou saia, dado isso poder provocar um mau funcionamento ou danificar a câmara.

Notas no ecrã e na lente

O ecrã é fabricado usando tecnologia com uma precisão extremamente alta, pelo que mais de 99,99% dos pixéis estão operacionais para utilização efectiva. Contudo, podem aparecer no ecrã alguns pequenos pontos pretos e/ou pontos brilhantes (brancos, vermelhos, azuis ou verdes). Estes pontos são o resultado normal do processo de fabrico e não afectam a gravação.

Notas sobre o flash

- Não transporte a câmara segurando na unidade do flash, nem use força excessiva sobre ele.
- Se entrar água, pó ou areia na unidade do flash aberta, isso pode provocar uma avaria.

Sobre a temperatura da câmara

A sua câmara e bateria podem aquecer devido ao uso contínuo, mas não se trata de uma avaria.

Sobre a protecção de sobre-aquecimento

Dependendo da temperatura da câmara e da bateria, pode não ser capaz de gravar filmes ou a alimentação pode desligar-se automaticamente para proteger a câmara. Será visualizada uma mensagem no ecrã antes da alimentação desligar ou pode deixar de gravar filmes. Neste caso, deixe a alimentação desligada e espere até a temperatura da câmara e da bateria baixar. Se ligar a alimentação sem deixar a câmara e a bateria arrefecerem o suficiente, a alimentação pode voltar a desligar ou pode não ser possível gravar filmes.

Sobre o carregamento da bateria

Se carregar uma bateria que não foi usada durante um longo período de tempo, pode não conseguir carregá-la até à capacidade adequada.

Isso deve-se às características da bateria e não se trata de um mau funcionamento. Volte a carregar a bateria.

Aviso sobre direitos de autor

Programas de televisão, filmes, cassetes de vídeo e outros materiais podem estar protegidos pelas leis dos direitos de autor. A gravação não autorizada destes materiais poderá contrariar o disposto nas leis de direitos de autor.

Não há lugar a indemnização por conteúdo danificado ou falha de gravação

A Sony não pode indemnizar pela falha de gravação ou perda ou danos do conteúdo gravado devido a avaria da câmara ou do meio de gravação, etc.

Limpeza da superfície da câmara

Limpe a superfície da câmara com um pano macio ligeiramente embebido em água e em seguida limpe a superfície com um pano seco. Para evitar danos ao acabamento ou à caixa:

- Não exponha a câmara a produtos químicos tais como diluentes, benzeno, álcool, panos descartáveis, repelente de insectos, protector solar ou insecticida.

Especificações

Câmara

[Sistema]

Dispositivo de imagem: 7,76 mm
(tipo 1/2,3) sensor Exmor R CMOS

Número total de pixéis da câmara:

Aprox. 18,9 Megapixéis

Número efectivo de pixéis da câmara:

Aprox. 18,2 Megapixéis

Lente: Lente Sony G com zoom 20x

$f = 4,45 \text{ mm} - 89 \text{ mm}$

(25 mm – 500 mm (equivalente a filme de 35 mm))

F3,2 (W) – F5,8 (T)

Quando filma filmes (16:9):

27,5 mm – 550 mm*

Quando filma filmes (4:3):

34 mm – 680 mm*

* Quando [SteadyShot para Filme]
estiver regulado para [Normal]

SteadyShot: Óptico

Controlo de exposição: Exposição automática, Exposição manual, Selecção de Cena (15 modos)

Equilíbrio de brancos: Automático, Luz do Dia, Nebuloso, Fluorescente 1/2/3, Incandescente, Flash, Um Toque, Alteração Equilíbrio Branco

Formato do sinal:

Para 1080 50i: Cor PAL, normas CCIR especificação HDTV 1080/50i, 1080/50p

Para 1080 60i: Cor NTSC, normas EIA especificação HDTV 1080/60i, 1080/60p

Formato de arquivo:

Imagens fixas: Compatível com JPEG (DCF, Exif, MPF Baseline), Compatível com DPOF

Imagens fixas 3D: Compatível com MPO (MPF Expandido) (Disparidade da Imagem))

Filmes (Formato AVCHD):

Compatível com o formato AVCHD Ver. 2.0

Vídeo: MPEG-4 AVC/H.264

Áudio: Dolby Digital 2canais, equipado com o Dolby Digital Stereo Creator

- Fabricado sob licença da Dolby Laboratories.

Filmes (Formato MP4):

Vídeo: MPEG-4 AVC/H.264

Áudio: MPEG-4 AAC-LC 2canais

Meio de gravação: Memória Interna (Aprox. 105 MB), “Memory Stick Duo”, cartões SD, “Memory Stick Micro”, cartões de memória microSD

Flash: Alcance do flash (sensibilidade ISO (Índice de exposição recomendado) ajustado para Auto): Aprox. 0,4 m a 7,1 m (W) Aprox. 1,5 m a 3,9 m (T)

PT

[Conectores de entrada e saída]

Conector HDMI: Mini-tomada HDMI

Conector micro USB:

Comunicação USB

Comunicação USB: Hi-Speed USB

(USB 2.0)

[Ecrã]

Ecrã LCD:

7,5 cm (tipo 3,0) drive TFT

Número total de pontos:

921 600 pontos

[Alimentação, geral]

Alimentação: Pack de baterias

recarregável

NP-BG1, 3,6 V

NP-FG1 (vendido separadamente),
3,6 V

Adaptador de CA AC-UB10/
UB10B, 5 V

Consumo (durante a fotografia): 1,1 W

Temperatura de operação: 0 °C a 40 °C

Temperatura de armazenamento:

-20 °C a +60 °C

Dimensões (Conforme CIPA):

106,6 mm × 61,9 mm × 34,6 mm

(L/A/P)

Peso (Conforme CIPA) (incluindo pack

de baterias NP-BG1, “Memory
Stick Duo”): Aprox. 254 g

Microfone: Estéreo

Altifalante: Mono

Exif Print: Compatível

PRINT Image Matching III:

Compatível

[LAN sem fios] (DSC-HX30/HX30V apenas)

Formato suportado: IEEE 802.11 b/g/n

**Adaptador de CA AC-UB10/
UB10B**

Alimentação: CA 100 V a 240 V,

50 Hz/60 Hz, 70 mA

Tensão de saída: CC 5 V, 0,5 A

Temperatura de operação: 0 °C a 40 °C

Temperatura de armazenamento:

-20 °C a +60 °C

Dimensões:

Aprox. 50 mm × 22 mm × 54 mm

(L/A/P)

Peso:

Para os EUA e Canadá: Aprox.

48 g

Para países ou regiões sem ser os

EUA e Canadá: Aprox. 43 g

**Pack de baterias recarregável
NP-BG1**

Bateria usada: Bateria de ião de lítio

Tensão máxima: CC 4,2 V

Tensão nominal: CC 3,6 V

Tensão de carga máxima: CC 4,2 V

Corrente de carga máxima: 1,44 A

Capacidade:

típica: 3,4 Wh (960 mAh)

mínima: 3,3 Wh (910 mAh)

Design e especificações sujeitos a
alterações sem aviso prévio.

Marcas comerciais

- As seguintes marcas são marcas comerciais da Sony Corporation. **Cyber-shot**, “Cyber-shot”, “Memory Stick PRO Duo”, “Memory Stick PRO-HG Duo”, “Memory Stick Duo”, “Memory Stick Micro”
- “AVCHD Progressive” e logótipo “AVCHD Progressive” são marcas comerciais da Panasonic Corporation e Sony Corporation.
- Windows é uma marca registada da Microsoft Corporation nos Estados Unidos e/ou outros países.
- Mac é uma marca registada da Apple Inc.
- O logótipo SDXC é uma marca comercial da SD-3C, LLC.
- “” e “PlayStation” são marcas registadas da Sony Computer Entertainment Inc.
- Além disso, os nomes do sistema e produtos utilizados neste manual, em geral, são marcas comerciais ou marcas registadas dos seus respectivos programadores ou fabricantes. No entanto, as marcas TM ou ® não são utilizadas em todos os casos neste manual.



- Acrescente mais divertimento com a sua PlayStation 3 transferindo a aplicação para PlayStation 3 de PlayStation Store (onde disponível).
- A aplicação para PlayStation 3 requer conta PlayStation Network e transferência da aplicação. Acessível em áreas onde esteja disponível PlayStation Store.

Informação adicional sobre este produto e respostas a perguntas frequentes podem ser encontradas no Website do Apoio ao Cliente.

<http://www.sony.net/>

A impressão foi feita em papel reciclado a 70% ou mais utilizando tinta à base de óleo vegetal isenta de COV (composto orgânico volátil).

PT

Mehr über die Kamera erfahren („Cyber-shot Benutzeranleitung“)



„Cyber-shot Benutzeranleitung“ ist eine Online-Anleitung. Schlagen Sie darin nach, um detaillierte Anweisungen zu den zahlreichen Funktionen der Kamera zu erhalten.

- ① Rufen Sie die Sony Kundendienst-Website auf.
<http://www.sony.net/SonyInfo/Support/>
 - ② Wählen Sie Ihr Land oder Ihre Region aus.
 - ③ Suchen Sie die Modellbezeichnung Ihrer Kamera innerhalb der Kundendienst-Website.
- Überprüfen Sie die Modellbezeichnung auf der Unterseite Ihrer Kamera.

Überprüfen der mitgelieferten Teile

Die Zahl in Klammern gibt die Stückzahl an.

- Kamera (1)
- Wiederaufladbarer Akku NP-BG1 (1)/Batteriegehäuse (1)
- Micro-USB-Kabel (1)
- Netzgerät AC-UB10/UB10B (1)
- Netzkabel (in USA und Kanada nicht mitgeliefert) (1)
- Handschlaufe (1)
- Gebrauchsanleitung (vorliegendes Handbuch) (1)

WARNUNG

Um Feuergefahr und die Gefahr eines elektrischen Schlags zu verringern, setzen Sie das Gerät weder Regen noch Feuchtigkeit aus.

WICHTIGE SICHERHEITSANWEISUNGEN -BEWAHREN SIE DIESE ANWEISUNGEN AUF GEFAHR

UM DIE GEFAHR VON BRAND ODER ELEKTRISCHEN SCHLÄGEN ZU VERRINGERN, SOLLTEN SIE DIESE ANWEISUNGEN GENAU BEFOLGEN

DE

Falls der Stecker wegen seiner Form nicht in die Netzsteckdose passt, verwenden Sie einen Steckeradapter der korrekten Konfiguration für die Netzsteckdose.

ACHTUNG

Akku

Bei unsachgemäßem Gebrauch des Akkus kann er explodieren oder es besteht Feuergefahr oder die Gefahr von Verätzungen. Beachten Sie bitte die folgenden Hinweise.

- Zerlegen Sie den Akku nicht.
- Setzen Sie den Akku keinen Stößen, Schlägen usw. aus, quetschen Sie ihn nicht, lassen Sie ihn nicht fallen und achten Sie darauf, nicht versehentlich auf den Akku zu treten.
- Halten Sie Gegenstände aus Metall von den Akkuanschlüssen fern. Es kann sonst zu einem Kurzschluss kommen.
- Setzen Sie den Akku keinen Temperaturen über 60 °C aus, wie sie z. B. bei direkter Sonneneinstrahlung oder in einem in der Sonne geparkten Auto auftreten können.
- Zünden Sie den Akku nicht an und werfen Sie ihn nicht ins Feuer.
- Berühren Sie beschädigte oder auslaufende Lithium-Ionen-Akkus nicht.
- Laden Sie den Akku unbedingt mit einem Originalladegerät von Sony oder einem Gerät mit Ladefunktion.
- Halten Sie den Akku von kleinen Kindern fern.
- Schützen Sie den Akku vor Feuchtigkeit.
- Tauschen Sie den Akku nur gegen den gleichen oder einen vergleichbaren Akkutyp aus, der von Sony empfohlen wird.
- Entsorgen Sie verbrauchte Akkus unverzüglich wie in den Anweisungen erläutert.

| Netzgerät

Schließen Sie das Netzgerät an die nächste Netzsteckdose an.

Sollte während der Benutzung des Netzgerätes eine Störung auftreten, unterbrechen Sie sofort die Stromversorgung durch Abziehen des Steckers von der Netzsteckdose.

Das Netzkabel, falls vorhanden, ist speziell für den Gebrauch nur mit dieser Kamera ausgelegt und sollte nicht mit anderen Elektrogeräten verwendet werden.

Für Kunden in Europa



Hiermit erklärt Sony Corporation, dass sich das Gerät Digitale Fotokamera (DSC-HX20V/ HX30V) in Übereinstimmung mit den grundlegenden Anforderungen und den übrigen einschlägigen Bestimmungen der Richtlinie 1999/5/EG befindet. Weitere Informationen erhältlich unter: <http://www.compliance.sony.de/>

| Hinweis für Kunden in Ländern, in denen EU-Richtlinien gelten

Der Hersteller dieses Produkts ist Sony Corporation, 1-7-1 Konan Minato-ku Tokyo, 108-0075, Japan. Autorisierter Vertreter für EMV und Produktsicherheit ist die Sony Deutschland GmbH, Hedelfinger Strasse 61, 70327 Stuttgart, Deutschland. Für Fragen im Zusammenhang mit Kundendienst oder Garantie wenden Sie sich bitte an die in den separaten Kundendienst- oder Garantieunterlagen genannten Adressen.

Dieses Produkt wurde geprüft und erfüllt die R&TTE-Richtlinie, sofern Verbindungskabel mit einer Länge von weniger als 3 Metern verwendet werden.

| Achtung

Die elektromagnetischen Felder bei den speziellen Frequenzen können Bild und Ton dieses Gerätes beeinflussen.

| Hinweis

Wenn eine Datenübertragung aufgrund statischer oder elektromagnetischer Störeinflüsse abbricht (fehlschlägt), starten Sie die entsprechende Anwendung neu, oder entfernen Sie das USB-Kabel, und schließen Sie es wieder an.

Entsorgung von gebrauchten elektrischen und elektronischen Geräten (anzuwenden in den Ländern der Europäischen Union und anderen europäischen Ländern mit einem separaten Sammelsystem für diese Geräte)



Das Symbol auf dem Produkt oder seiner Verpackung weist darauf hin, dass dieses Produkt nicht als normaler Haushaltsabfall zu behandeln ist, sondern an einer Annahmestelle für das Recycling von elektrischen und elektronischen Geräten abgegeben werden muss. Durch Ihren Beitrag zum korrekten Entsorgen dieses Produkts schützen Sie die Umwelt und die Gesundheit Ihrer Mitmenschen. Umwelt und Gesundheit werden durch falsches Entsorgen gefährdet. Materialrecycling hilft, den Verbrauch von Rohstoffen zu verringern. Weitere Informationen zum Recycling dieses

Produkts erhalten Sie bei Ihrer Gemeindeverwaltung, den kommunalen Entsorgungsbetrieben oder dem Geschäft, in dem Sie das Produkt gekauft haben.

Entsorgung von gebrauchten Batterien und Akkus (anzuwenden in den Ländern der Europäischen Union und anderen europäischen Ländern mit einem separaten Sammelsystem für diese Produkte)



Das Symbol auf der Batterie/dem Akku oder der Verpackung weist darauf hin, dass diese nicht als normaler Haushaltsabfall zu behandeln sind. Ein zusätzliches chemisches Symbol Pb (Blei) oder Hg (Quecksilber) unter der durchgestrichenen Mülltonne bedeutet, dass die Batterie/der Akku einen Anteil von mehr als 0,0005% Quecksilber oder 0,004% Blei enthält.

Durch Ihren Beitrag zum korrekten Entsorgen dieser Batterien/Akkus schützen Sie die Umwelt und die Gesundheit Ihrer Mitmenschen. Umwelt und Gesundheit werden durch falsches Entsorgen gefährdet. Materialrecycling hilft, den Verbrauch von Rohstoffen zu verringern.

Bei Produkten, die auf Grund ihrer Sicherheit, der Funktionalität oder als Sicherung vor Datenverlust eine ständige Verbindung zur eingebauten Batterie benötigen, sollte die Batterie nur durch qualifiziertes Servicepersonal ausgetauscht werden.

Um sicherzustellen, dass die Batterie korrekt entsorgt wird, geben Sie das Produkt zwecks Entsorgung an einer Annahmestelle für das Recycling von elektrischen und elektronischen Geräten ab.

Für alle anderen Batterien entnehmen Sie die Batterie bitte entsprechend dem Kapitel über die sichere Entfernung der Batterie. Geben Sie die Batterie an einer Annahmestelle für das Recycling von Batterien/Akkus ab.

Weitere Informationen über das Recycling dieses Produkts oder der Batterie erhalten Sie von Ihrer Gemeinde, den kommunalen Entsorgungsbetrieben oder dem Geschäft, in dem Sie das Produkt gekauft haben.

Für Kunden in Deutschland

Entsorgungshinweis: Bitte werfen Sie nur entladene Batterien in die Sammelboxen beim Handel oder den Kommunen.

Entladen sind Batterien in der Regel dann, wenn das Gerät abschaltet und signalisiert „Batterie leer“ oder nach längerer Gebrauchsdauer der Batterien „nicht mehr einwandfrei funktioniert“.

Um sicherzugehen, kleben Sie die Batteriepole z.B. mit einem Klebestreifen ab oder geben Sie die Batterien einzeln in einen Plastikbeutel.

Für Kunden in Italien

Der Gebrauch von RLAN-Netzwerken ist reguliert: - im Hinblick auf Privatgebrauch durch Rechtsverordnung vom 1.8.2003, Nr. 259 („Vorschrift für elektronische Kommunikation“). Insbesondere Paragraph 104 gibt an, wann der vorherige Erhalt einer allgemeinen Befugnis erforderlich ist, während Paragraph 105 angibt, wann freier Gebrauch gestattet ist; - bezüglich der Veröffentlichung des RLAN-Zugangs zu Telekommunikationsnetzwerken und -diensten durch den Ministerialerlass in der geänderten Fassung vom 28.5.2003, und Paragraph 25 (allgemeine Befugnis für elektronische Kommunikationsnetzwerke und -dienste) der Vorschrift für elektronische Kommunikation.

Identifizierung der Teile

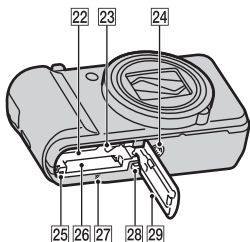
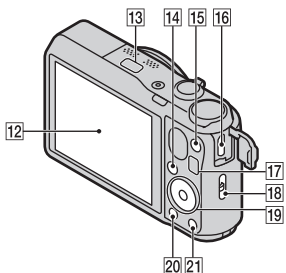
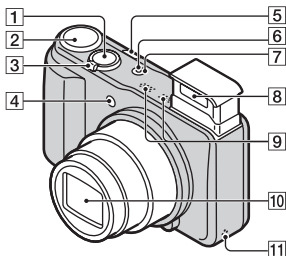

- 1** Auslöser
- 2** Moduswahlknopf
i (Intelligente Automatik)/
i+ (Überlegene Automatik)/
P (Programmautomatik)/
M (Aufn. mit manueller
 Belichtung)/
MR (Speicherabruf-Modus)/
i (iSchwenk-Panorama)/
■ (Filmmodus)/ **3D** (3D-
 Aufnahme)/ **SCN** (Szenenwahl)/
▲ (Hintergrundunschärfe)
- 3** Für Aufnahme: W/T-Hebel
 (Zoom)
 Für Wiedergabe:
 Hebel **■** (Index)/
 Hebel **Q** (Wiedergabezoom)
- 4** Selbstauslöserlampe/
 Lächelauslöserlampe/
 AF-Hilfslicht
- 5** Taste CUSTOM (Anpassen)
- 6** Betriebs-/Ladekontrolllampe
- 7** Taste ON/OFF (Ein/Aus)
- 8** Blitz
 - Halten Sie Ihre Finger vom Blitzbereich fern.
 - Bei Blitzaufnahmen springt der Blitz automatisch heraus.
 - Der Blitz wird automatisch eingefahren, wenn die Stromversorgung ausgeschaltet, die Kamera auf den Wiedergabemodus geschaltet oder der Aufnahmemodus geändert wird.
- 9** Mikrofon
- 10** Objektiv
- 11** Lautsprecher
- 12** LCD-Monitor

DE

- 13 GPS-Sensor (eingebaut, nur DSC-HX20V/HX30V)
- 14 Taste ► (Wiedergabe)
- 15 Taste MOVIE (Film)
- 16 HDMI-Minibuchse
- 17 Wi-Fi-Sensor (eingebaut, nur DSC-HX30/HX30V)
- 18 Öse für Handschlaufe
- 19 Steuerrad
- 20 Taste MENU
- 21 Taste ?/🗑️ (Kameraführer/Löschen)
- 22 Akkufach
- 23 Akku-Auswurfhebel
- 24 Stativgewinde
 - Verwenden Sie ein Stativ, dessen Schraube kürzer als 5,5 mm ist. Anderenfalls wird die Kamera nicht richtig befestigt und kann beschädigt werden.
- 25 Zugriffslampe
- 26 Speicherkartenschlitz
- 27 🗏 (TransferJet™)-Kennzeichen
- 28 Micro-USB-Anschluss
- 29 Akku-/Speicherkartenabdeckung

Einsetzen des Akkus

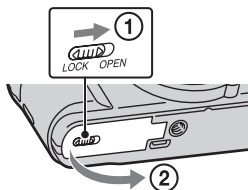

Akku-Auswurfhebel

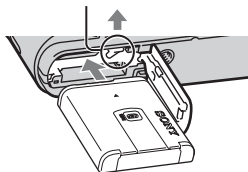

1 Öffnen Sie den Deckel.

2 Setzen Sie den Akku ein.

- Während Sie den Akku-Auswurfhebel drücken, führen Sie den Akku ein, wie abgebildet. Vergewissern Sie sich, dass der Akku-Auswurfhebel nach dem Einschub einrastet.
- Schließen der Abdeckung bei falsch eingesetztem Akku kann die Kamera beschädigen.

Laden des Akkus

Für Kunden in den USA und Kanada

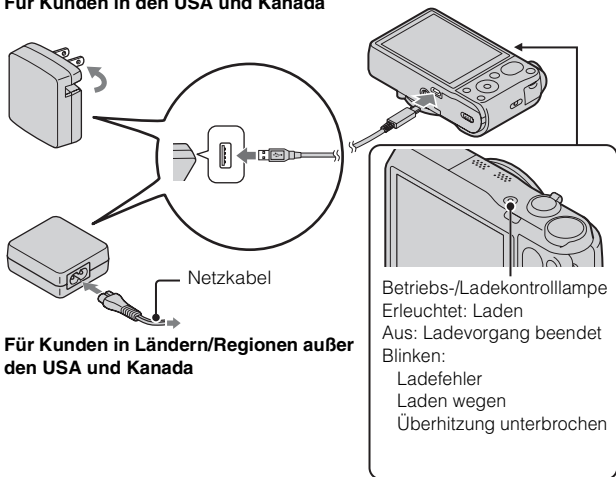

DE

- 1 Verbinden Sie Kamera und Netzgerät (mitgeliefert) mit dem Micro-USB-Kabel (mitgeliefert).
- 2 Schließen Sie das Netzgerät an eine Netzsteckdose an. Die Betriebs-/Ladepkontrolllampe leuchtet in Orange auf, und der Ladevorgang beginnt.
 - Schalten Sie die Kamera aus, während Sie den Akku laden.
 - Der Akku kann bereits aufgeladen werden, selbst wenn er noch nicht ganz entladen ist.
 - Wenn die Betriebs-/Ladepkontrolllampe blinkt und der Ladevorgang nicht beendet ist, nehmen Sie den Akku heraus, und setzen Sie ihn wieder ein.

Hinweise

- Falls die Betriebs-/Ladekontrolllampe an der Kamera blinkt, wenn das Netzgerät an die Netzsteckdose angeschlossen ist, bedeutet dies, dass der Ladevorgang vorübergehend unterbrochen wird, weil die Temperatur außerhalb des empfohlenen Bereichs liegt. Sobald die Temperatur wieder den Sollbereich erreicht, wird der Ladevorgang fortgesetzt. Wir empfehlen, den Akku bei einer Umgebungstemperatur zwischen 10°C und 30°C zu laden.
- Der Akku wird u. U. nicht effektiv geladen, falls der Kontaktteil des Akkus verschmutzt ist. Wischen Sie in diesem Fall etwaigen Staub mit einem weichen Tuch oder Wattestäbchen sanft ab, um den Kontaktteil des Akkus zu reinigen.
- Schließen Sie das Netzgerät (mitgeliefert) an die nächste Netzsteckdose an. Sollten während der Benutzung des Netzgerätes irgendwelche Funktionsstörungen auftreten, ziehen Sie sofort den Stecker von der Netzsteckdose ab, um die Stromquelle abzutrennen.
- Wenn der Ladevorgang beendet ist, trennen Sie das Netzgerät von der Netzsteckdose.
- Verwenden Sie nur Original-Akkus der Marke Sony, das Micro-USB-Kabel (mitgeliefert) und das Netzgerät (mitgeliefert).

Ladezeit (volle Aufladung)

Die Ladezeit beträgt ungefähr 175 Min. mit dem Netzgerät (mitgeliefert).

Hinweis

- Die obige Ladezeit gilt für das Laden eines völlig erschöpften Akkus bei einer Temperatur von 25°C. Je nach den Benutzungsbedingungen und anderen Umständen kann der Ladevorgang länger dauern.

■ Laden durch Anschluss an einen Computer

Der Akku kann geladen werden, indem die Kamera über ein Micro-USB-Kabel an einen Computer angeschlossen wird.

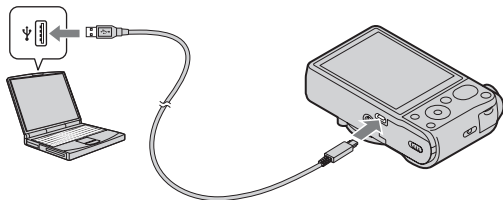

DE

Hinweis

- Beachten Sie die folgenden Punkte, wenn Sie den Akku über einen Computer laden:
 - Wird die Kamera an einen Laptop-Computer angeschlossen, der nicht mit einer Netzstromquelle verbunden ist, verringert sich der Akkupegel des Laptops. Laden Sie nicht über eine längere Zeitspanne hinweg.
 - Unterlassen Sie Ein-/Ausschalten, Neustart oder Wecken des Computers zur Fortsetzung des Betriebs aus dem Schlafmodus heraus, wenn eine USB-Verbindung zwischen dem Computer und der Kamera hergestellt worden ist. Die Kamera kann sonst eine Funktionsstörung verursachen. Bevor Sie den Computer ein-/ausschalten, neu starten oder aus dem Schlafmodus wecken, trennen Sie Kamera und Computer.
 - Einwandfreier Ladebetrieb mit einem speziell gebauten oder modifizierten Computer kann nicht garantiert werden.

■ Akku-Nutzungsdauer und Bilderzahl für Aufnahme und Wiedergabe

	Akku-Nutzungsdauer	Anzahl von Bildern
Aufnahme (Standbilder)	Ca. 160 Min.	Ca. 320 Bilder
Wiedergabe (Standbilder)	Ca. 230 Min.	Ca. 4600 Bilder
Aufnahme (Filme)	Ca. 75 Min.	—

Hinweise

- Die obige Bilderzahl gilt für den voll aufgeladenen Akku. Die Bilderzahl kann je nach den Benutzungsbedingungen abnehmen.
- Die Anzahl der aufnehmbaren Bilder gilt für Aufnahme unter den folgenden Bedingungen:
 - Verwendung eines Sony „Memory Stick PRO Duo“ (Mark2) (getrennt erhältlich)
 - Der Akku wird bei einer Umgebungstemperatur von 25°C benutzt.
 - [GPS-Einstellung] ist auf [Aus] eingestellt (nur DSC-HX20V/HX30V).
 - [Display-Auflösung] ist auf [Standard] eingestellt.
- Die Zahl für „Aufnahme (Standbilder)“ basiert auf dem CIPA-Standard und gilt für Aufnahme unter den folgenden Bedingungen:
(CIPA: Camera & Imaging Products Association)
 - DISP (Anzeige-Einstellung) ist auf [AN] eingestellt.
 - Eine Aufnahme alle 30 Sekunden.
 - Der Zoom wird abwechselnd zwischen den Stellungen W und T umgeschaltet.
 - Der Blitz wird bei jeder zweiten Aufnahme ausgelöst.
 - Die Kamera wird nach jeweils zehn Benutzungen ein- und ausgeschaltet.
- Die Akku-Nutzungsdauer für Filme gilt für Aufnahme unter den folgenden Bedingungen:
 - Filmqualität: AVC HD HQ
 - Wenn die Daueraufnahme wegen der eingestellten Einschränkungen (Seite 26) endet, drücken Sie die Taste MOVIE (Film) erneut, und setzen Sie die Aufnahme fort. Aufnahmeoptionen, wie z. B. der Zoom, sind unwirksam.

■ Stromversorgung

Durch Anschließen des Netzgerätes über das Micro-USB-Kabel (mitgeliefert) kann die Kamera mit Strom aus einer Netzsteckdose versorgt werden.

Sie können Bilder zu einem Computer importieren, ohne sich Sorgen um eine Erschöpfung des Akkus zu machen, indem Sie die Kamera über das Micro-USB-Kabel an einen Computer anschließen.

Außerdem können Sie das Netzgerät AC-UD10 (getrennt erhältlich) zur Stromversorgung während der Aufnahme benutzen.

Hinweise

- Es kann kein Strom zugeführt werden, wenn der Akku nicht in die Kamera eingesetzt ist.
- Wenn die Kamera direkt an einen Computer oder über das mitgelieferte Netzgerät AC-UB10/UB10B an eine Netzsteckdose angeschlossen wird, ist Stromversorgung nur im Wiedergabemodus verfügbar. Wenn sich die Kamera im Aufnahmemodus befindet, oder während Sie die Einstellungen der Kamera ändern, erfolgt keine Netzstromversorgung, selbst wenn Sie eine USB-Verbindung mit dem Micro-USB-Kabel herstellen.
- Wenn Sie die Kamera über das Micro-USB-Kabel mit einem Computer verbinden, während die Kamera sich im Wiedergabemodus befindet, wechselt die Anzeige an der Kamera vom Wiedergabe-Bildschirm zum USB-Verbindungs-Bildschirm. Drücken Sie die Taste  (Wiedergabe), um auf den Wiedergabe-Bildschirm umzuschalten.

DE

Einsetzen einer Speicherkarte (getrennt erhältlich)

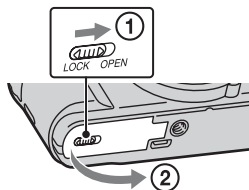

1 Öffnen Sie den Deckel.

2 Setzen Sie die Speicherkarte (getrennt erhältlich) ein.

- Richten Sie die eingekerbte Ecke gemäß der Abbildung aus, und führen Sie die Speicherkarte ein, bis sie einrastet.

3 Schließen Sie den Deckel.

■ Verwendbare Speicherkarten

	Speicherkarte	Für Standbilder	Für Filme
A	Memory Stick PRO Duo	○	○ (nur Mark2)
	Memory Stick PRO-HG Duo	○	○
	Memory Stick Duo	○	—
B	Memory Stick Micro (M2)	○	—
	Memory Stick Micro (Mark2)	○	○
C	SD-Speicherkarte	○	○ (Klasse 4 oder schneller)
	SDHC-Speicherkarte	○	○ (Klasse 4 oder schneller)
	SDXC-Speicherkarte	○	○ (Klasse 4 oder schneller)
D	microSD-Speicherkarte	○	○ (Klasse 4 oder schneller)
	microSDHC-Speicherkarte	○	○ (Klasse 4 oder schneller)

- In dieser Anleitung werden die Produkte in der Tabelle kollektiv wie folgt bezeichnet:

A: „Memory Stick Duo“

B: „Memory Stick Micro“

C: SD-Karte

D: microSD-Speicherkarte

Hinweis

- Wenn Sie „Memory Stick Micro“ oder microSD-Speicherkarten mit dieser Kamera benutzen, achten Sie darauf, den korrekten Adapter zu verwenden.

■ So entnehmen Sie die Speicherkarte/den Akku

Speicherkarte: Drücken Sie die Speicherkarte einmal hinein, um sie zu entnehmen.

Akku: Verschieben Sie den Akku-Auswurfhebel. Lassen Sie den Akku nicht fallen.

Hinweis

- Nehmen Sie Speicherkarte/Akku niemals heraus, wenn die Zugriffslampe (Seite 7) leuchtet. Dadurch können die Daten auf der Speicherkarte/im internen Speicher beschädigt werden.

Einstellen der Uhr

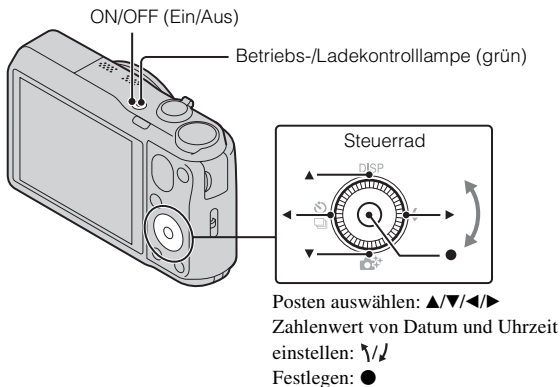

- 1 Drücken Sie die Taste ON/OFF (Ein/Aus).**
Die Datums- und Uhrzeiteinstellung wird angezeigt, wenn Sie die Kamera zum ersten Mal einschalten.
 - Es kann eine Weile dauern, bis sich die Kamera einschaltet und betriebsbereit ist.
- 2 Wählen Sie die gewünschte Sprache aus.**
- 3 Wählen Sie die gewünschte geographische Position gemäß den Anweisungen auf dem Bildschirm aus, und drücken Sie dann ● am Steuerrad.**
- 4 Stellen Sie [Datum/Zeitformat], [Sommerzeit] und [Datum/Zeit] ein, und wählen Sie dann [OK] → [OK].**
 - Mitternacht wird als 12:00 AM, und Mittag als 12:00 PM angezeigt.
- 5 Folgen Sie den Anweisungen auf dem Bildschirm.**
 - Der Akku wird schnell erschöpft, wenn:
 - [GPS-Einstellung] ist auf [Ein] eingestellt (nur DSC-HX20V/HX30V).
 - [Display-Auflösung] ist auf [Hoch] eingestellt.

Aufnahme von Standbildern/Filmen

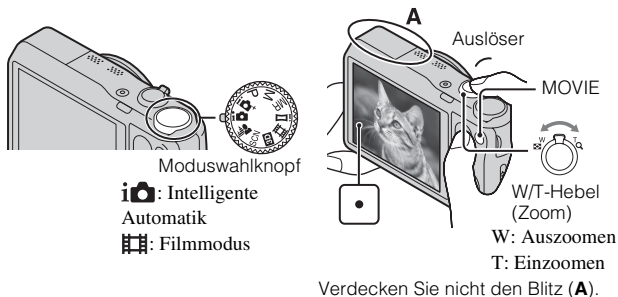

Aufnahmen von Standbildern

- 1 Drücken Sie den Auslöser halb nieder, um zu fokussieren.
Wenn das Bild scharf ist, ertönt ein Piepton, und die Anzeige ● leuchtet auf.
- 2 Drücken Sie den Auslöser ganz nieder, um zu fotografieren.

Aufnahmen von Filmen

- 1 Drücken Sie die Taste MOVIE (Film), um die Aufnahme zu starten.
 - Benutzen Sie den W/T-Hebel (Zoom), um den Zoomfaktor zu ändern.
 - Drücken Sie den Auslöser, um Standbilder aufzunehmen, während die Filmaufnahme fortgesetzt wird.
- 2 Drücken Sie die Taste MOVIE erneut, um die Aufnahme zu stoppen.

Hinweise

- Unterlassen Sie Hineindrücken oder Herausziehen des Blitzes von Hand. Dies kann zu einer Funktionsstörung führen.
- Das Betriebsgeräusch des Objektivs und Hebels wird aufgenommen, wenn die Zoomfunktion während der Filmaufnahme benutzt wird. Das Betriebsgeräusch der Taste MOVIE wird möglicherweise ebenfalls am Ende der Filmaufnahme aufgenommen.
- Daueraufnahme ist jeweils für ungefähr 29 Minuten mit den Standardeinstellungen der Kamera bei einer Temperatur von etwa 25°C möglich. Wenn die Filmaufnahme endet, können Sie die Aufnahme durch erneutes Drücken der Taste MOVIE fortsetzen. Je nach der Umgebungstemperatur wird die Aufnahme u. U. gestoppt, um die Kamera zu schützen.

Anzeigen von Bildern

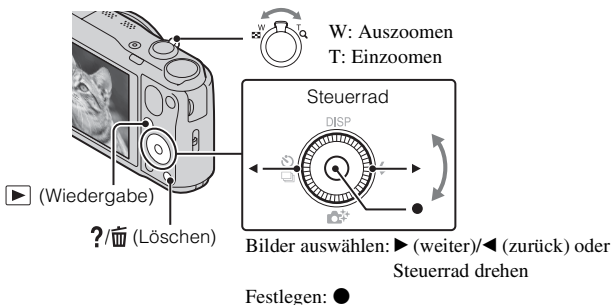

1 Drücken Sie die Taste ▶ (Wiedergabe).

- Wenn Bilder auf einer Speicherkarte, die mit anderen Kameras aufgenommen wurden, auf dieser Kamera wiedergegeben werden, erscheint der Registrierungsbildschirm für die Datendatei.

■ Auswählen des nächsten/vorherigen Bilds

Wählen Sie ein Bild aus, indem Sie ▶ (weiter)/◀ (zurück) am Steuerrad drücken oder das Steuerrad drehen. Drücken Sie ● in der Mitte des Steuerrads, um Filme wiederzugeben.

■ Löschen eines Bilds

- ① Drücken Sie die Taste **?/🗑️** (Löschen).
- ② Wählen Sie [Dieses Bild] mit **▲** am Steuerrad aus, und drücken Sie dann **●**.

■ Rückkehr zur Bildaufnahme

Drücken Sie den Auslöser halb nieder.

Kameraführer

Diese Kamera ist mit einer eingebauten Bedienungsanleitung ausgestattet. Dieser ermöglicht es Ihnen, die Funktionen der Kamera nach Ihren Bedürfnissen zu suchen.

DE

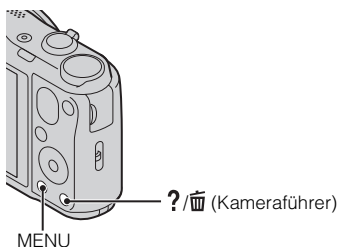

1 Drücken Sie die Taste **MENU**.

2 Wählen Sie den gewünschten **MENU**-Posten aus, und drücken Sie dann die Taste **?/🗑️ (Kameraführer)**.

Der Bedienungsführer für den ausgewählten Posten wird angezeigt.

- Wenn Sie die Taste **?/🗑️ (Kameraführer)** drücken, ohne dass der **MENU**-Bildschirm angezeigt wird, können Sie den Führer mithilfe von Schlüsselwörtern oder Symbolen durchsuchen.
-

Einführung zusätzlicher Funktionen

Zusätzliche Funktionen, die während der Aufnahme oder Wiedergabe benutzt werden, können mit dem Steuerrad oder der Taste MENU an der Kamera angewendet werden. Diese Kamera ist mit einem Funktionsführer ausgestattet, der eine bequeme Auswahl von Funktionen ermöglicht. Während der Führer angezeigt wird, können Sie verschiedene Funktionen benutzen.

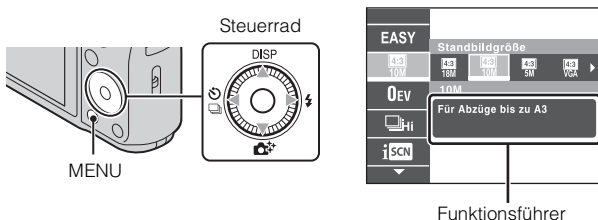

Steuerrad

DISP (Anzeige-Einstellung): Gestattet eine Änderung der Monitoranzeige.

(Serienaufn.-Einstlg./Selbstausl.): Gestattet die Benutzung des Selbstauslöser- und Serienaufnahmemodus.

(Fotogestaltung): Gestattet eine Änderung von [Helligkeit], [Farbe], [Lebhaftigkeit] und [Bildeffekt], wenn der Aufnahmemodus auf [Intelligente Automatik] oder [Überlegene Automatik] eingestellt wird.

(Blitz): Gestattet die Wahl eines Blitzmodus für Standbilder.

Mitteltaste (Fokuspriorisierung): Die Kamera verfolgt das Motiv und stellt den Fokus automatisch ein, selbst wenn sich das Motiv bewegt.

Menüposten

Aufnahme

Filmaufnahmeszene	Damit wählen Sie den Filmaufnahmemodus.
3D-Aufnahme	Damit wählen Sie den 3D-Bild-Aufnahmemodus.
Szenenwahl	Vorprogrammierte Einstellungen zur Anpassung an verschiedene Szenenbedingungen auswählen.
Speicherabruf-Modus	Damit können Sie eine gespeicherte Einstellung aufrufen, wenn Sie den Moduswahlknopf auf [Speicherabruf-Modus] stellen.

Bildeffekt	Gestattet die Aufnahme eines Standbilds mit Originaltextur je nach dem gewünschten Effekt.
Einfach-Modus	Standbilder mit minimalen Funktionen aufnehmen.
Defokussiereffekt	Damit legen Sie den Grad des Hintergrundunschärfe-Effekts beim Aufnehmen im Modus „Hintergrundunschärfe“ fest.
Standbildgröße(Dual Rec)	Ermöglicht die Festlegung der Größe des Standbilds, das während einer Filmaufnahme aufgenommen wird.
Standbildgröße/ Panoramabildgröße/ Filmgröße/ Filmqualität	Damit wählen Sie Bildgröße und Qualität für Standbilder, Panoramabilder oder Filmdateien.
HDR Gemälde-Effekt	Ermöglicht die Festlegung der Effektstufe, wenn [HDR Gemälde] im Foto-Effekt-Modus gewählt wird.
Betonungsbereich	Ermöglicht die Festlegung des Fokussierziels, wenn [Miniatur] im Foto-Effekt-Modus gewählt wird.
Farbton	Ermöglicht die Festlegung des Farbtons, wenn [Spielzeugkamera] im Foto-Effekt-Modus gewählt wird.
Extrahierte Farbe	Ermöglicht die Wahl der zu extrahierenden Farbe, wenn [Teilfarbe] im Foto-Effekt-Modus gewählt wird.
Wasserfarben-effekt	Ermöglicht die Festlegung der Effektstufe, wenn [Wasserfarbe] im Foto-Effekt-Modus gewählt wird.
Illustrationseffekt	Ermöglicht die Festlegung der Effektstufe, wenn [Illustration] im Foto-Effekt-Modus gewählt wird.
EV	Belichtung manuell einstellen.
ISO	Lichtempfindlichkeit einstellen.
Weißabgleich	Farbtöne eines Bilds einstellen.
Weißabgleich-Änderung	Damit können Sie die Farbtöne entsprechend dem korrigierten Wertesatz auf der Basis des gewählten Weißabgleichtons einstellen.
Fokus	Fokussiermethode auswählen.
Messmodus	Messmodus auswählen, der festlegt, welcher Teil des Motivs gemessen wird, um die Belichtung zu ermitteln.
Serienaufnahme-intervall	Damit wählen Sie die Anzahl der pro Sekunde aufgenommenen Bilder für Serienaufnahme.

Belichtungsreihen-Einstlg.	Art der Belichtungsreihenaufnahme einstellen.
Szenenerkennung	Damit erkennt die Kamera automatisch die Aufnahmebedingungen.
Soft Skin-Effekt	Soft Skin-Effekt und Effektstufe einstellen.
Auslösung bei Lächeln	Damit löst die Kamera automatisch den Verschluss aus, wenn sie ein Lächeln erkennt.
Smile-Empfindlichkeit	Empfindlichkeit der Lächelauslöserfunktion zur Lächelerkennung einstellen.
Gesichtserkennung	Wählen, um Gesichter automatisch zu erkennen und verschiedene Einstellungen durchzuführen.
Farbmodus	Damit können Sie die Lebhaftigkeit des Bilds in Begleitung von Effekten wählen.
Farbsättigung	Stellt die Lebhaftigkeit des Bilds ein.
Kontrast	Stellt den Bildkontrast ein.
Konturen	Stellt die Konturenschärfe des Bilds ein.
Augen-zu-Reduzier.	Damit können Sie automatisch zwei Bilder aufnehmen und ein Bild auswählen, in dem die Augen nicht blinzeln.
Film SteadyShot	Dient der Einstellung der Stärke von SteadyShot im Filmmodus. Wenn Sie die Einstellung für [Film SteadyShot] ändern, ändert sich der Blickwinkel.
Positionsinformation* ¹	Überprüfen Sie den GPS-Triangulationsstatus, und aktualisieren Sie die Positionsdaten.
GPS-Log-AUFNAHME* ¹	Zeichnen Sie die gewählte Route auf, während Sie die Kamera bei sich tragen.
Einstellung registrieren	Dient zum Registrieren der gewünschten Modi oder Kamera-Einstellungen.
An Computer senden* ²	Sie können Bilder sichern, indem Sie diese zu einem Computer übertragen, der mit einem Netzwerk verbunden ist.
Kameraführer	Die Funktionen der Kamera nach Ihren Bedürfnissen suchen.

*¹ Nur DSC-HX20V/HX30V

*² Nur DSC-HX30/HX30V



Wiedergabe





Diaschau	Methode der Dauerwiedergabe wählen.
Auf Smartphone wiedergeben*	Sie können Bilder zu einem Smartphone hochladen und übertragen.
Auf TV wiedergeben*	Sie können Bilder auf einem netzwerktauglichen Fernsehgerät betrachten.
An Computer senden*	Sie können Bilder sichern, indem Sie diese zu einem Computer übertragen, der mit einem Netzwerk verbunden ist.
Mit TransferJet senden	Damit können Sie Daten übertragen, indem Sie zwei mit TransferJet ausgestattete Produkte in unmittelbare Nähe bringen.
Löschen	Bild löschen.
Retuschieren	Ein Bild mit verschiedenen Effekten retuschieren.
Bildeffekt	Damit können Sie Bildern verschiedene Texturen verleihen.
3D-Betrachtung	Wählen Sie diese Einstellung, um im 3D-Modus aufgenommene Bilder auf einem 3D-Fernsehgerät wiederzugeben.
Ansichtsmodus	Anzeigeformat für Bilder wählen.
Serienaufn.gruppe anzeigen	Sie können wählen, ob Serienbilder während der Wiedergabe in Gruppen oder komplett angezeigt werden.
Schützen	Bilder schützen.
Drucken (DPOF)	Standbild mit Druckauftragssymbol markieren.
Drehen	Damit können Sie ein Standbild nach links drehen.
Kameraführer	Die Funktionen der Kamera nach Ihren Bedürfnissen suchen.

* Nur DSC-HX30/HX30V

DE

Einstellungsposten

Wenn Sie die Taste MENU während der Aufnahme oder Wiedergabe drücken, wird  (Einstellungen) als letzte Wahl bereitgestellt. Sie können die Standardeinstellungen auf dem Bildschirm  (Einstellungen) ändern.

 Aufnahme-Einstellungen	Filmformat/AF-Hilfslicht/Gitterlinie/Klarbild-Zoom/ Digitalzoom/Windgeräuschreduz./Mikro-Referenzpegel/ Rote-Augen-Reduz./Blinzelalarm/Datum schreiben/ Fokuserweiterung/Benutzerdef. Taste/Display- Auflösung
 Haupteinstellungen	Piepton/Panelhelligkeit/Language Setting/ Anzeigenfarbe/Demo-Modus/Initialisieren/ Funktionshilfe/HDMI-Auflösung/STRG FÜR HDMI/ Eco-Modus/USB-Anschl.-Einst./USB-Stromzufuhr/ LUN-Einstellung/Musik downld/Musik leeren/ Flugzeug-Modus/GPS-Einstellung* ¹ /GPS Assist- Daten* ¹ /GPS-Logdt. lösch.* ¹ /TransferJet/Eye-Fi/ Version
 Netzwerkeinstlg.*²	WPS-Tastendruck/Zugriffspkt.-Einstg./Gerätename bearb./Auf Smartph. wiedg./MAC-Adresse anz.
 Speicherkarten-Hilfsprogr.*³	Formatieren/AUFN.-Ordner anl./AUFN.-Ordner änd./ AUFN.-Ordner lösch./Kopieren/Dateinummer
 Uhreinstellungen	Gebietseinstellung/Datum/Zeiteinstlg./Autom. Uhreinstlg* ¹ /Autom. Ber.einstlg* ¹

*¹ Nur DSC-HX20V/HX30V

*² Nur DSC-HX30/HX30V

*³ Wenn keine Speicherkarte eingesetzt ist, wird  (Interner Speicher-Hilfsprogr.) angezeigt, und nur [Formatieren] können gewählt werden.

Installieren der PC-Anwendung (Windows)

Die installierte Software „PlayMemories Home“ ermöglicht es Ihnen, Standbilder und Filme zu Ihrem Computer zu importieren und zu benutzen. Sie können Bilder mit dieser Kamera aufnehmen oder wiedergeben, selbst wenn Sie „PlayMemories Home“ nicht installieren, aber „PlayMemories Home“ ist erforderlich, um AVCHD-Filme zu Ihrem Computer zu importieren.

1 Schließen Sie die Kamera an einen Computer an.

2 Windows 7: [Computer] → Kamerasymbol →
Mediensymbol → Doppelklick auf [PMHOME.EXE]
Windows XP/Vista: [Computer] (in Windows XP,
[Arbeitsplatz]) → [PMHOME] → Doppelklicken Sie auf
[PMHOME.EXE]

DE

3 Folgen Sie den Anweisungen auf dem Bildschirm, um die Installation durchzuführen.

Hinweis

- „PlayMemories Home“ ist nicht mit Mac OS kompatibel. Um Bilder auf einem Mac wiederzugeben, verwenden Sie die in Ihrem Mac installierten Anwendungen. Für Einzelheiten siehe <http://www.sony.co.jp/imsoft/Mac/>

Merkmale von „PlayMemories Home“

Nachstehend finden Sie Beispiele der Funktionen, die bei Verwendung von „PlayMemories Home“ verfügbar sind. Um die verschiedenen Funktionen von „PlayMemories Home“ auszunutzen, müssen Sie eine Internet-Verbindung herstellen und die „Erweiterte Funktion“ installieren.

- Sie können mit der Kamera aufgenommene Bilder zu einem Computer importieren und anzeigen.
- Sie können auf einem Computer gespeicherte Bilder nach dem Aufnahmedatum in einer Kalenderansicht anzeigen.
- Sie können Standbilder korrigieren (Rote-Augen-Reduzierung usw.), die Bilder ausdrucken, per E-Mail versenden und das Datum und die Uhrzeit der Aufnahme ändern.
- Sie können Bilder mit Datum speichern und drucken.
- Sie können eine Disc von AVCHD-Filmen erstellen, die zu einem Computer importiert worden sind. (Erweiterte Funktion)

DE
25

Standbildzahlen und Filmaufnahmezeiten

Die Anzahl der Standbilder und die Aufnahmezeit hängen von den Aufnahmebedingungen und der Speicherkarte ab.

Standbilder

(Einheiten: Bilder)

Größe \ Kapazität	Interner Speicher	Speicherkarte
	Ca. 105 MB	2 GB
18M	17	295
VGA	370	6400
16:9(13M)	19	330

Filme

Die nachstehende Tabelle gibt die ungefähren maximalen Aufnahmezeiten an. Dies sind die Gesamtzeiten für alle Filmdateien. Daueraufnahme ist für etwa 29 Minuten möglich. Die maximale Größe einer Filmdatei des MP4-Formats beträgt ungefähr 2 GB.

(h (Stunden), m (Minuten))

Größe \ Kapazität	Interner Speicher	Speicherkarte
	Ca. 105 MB	2 GB
AVC HD 28M (PS)	—	9 m (9 m)
AVC HD 24M (FX)	—	10 m (10 m)
AVC HD 9M (HQ)	—	25 m (15 m)
MP4 12M	—	15 m
MP4 3M	—	1 h 10 m

Die Zahl in () ist die minimal verfügbare Aufnahmezeit.

- Die verfügbare Filmaufnahmezeit ist unterschiedlich, weil die Kamera mit VBR (Variable Bit Rate) aufnimmt. Bei diesem Verfahren wird die Bildqualität abhängig von der Aufnahmeszene automatisch justiert. Wenn Sie schnell bewegte Motive aufnehmen, ist das Bild klarer, aber die verfügbare Aufnahmezeit wird kürzer, weil für die Aufnahme mehr Speicherplatz erforderlich ist.

Die Aufnahmezeit hängt ebenfalls von den Aufnahmebedingungen, dem Motiv oder der Einstellung von Bildqualität/Bildgröße ab.

Hinweise zur Benutzung der Kamera

In diese Kamera eingebaute Funktionen

- Diese Anleitung beschreibt die einzelnen Funktionen von Geräten, die mit TransferJet kompatibel/inkompatibel, mit 1080 60i kompatibel und mit 1080 50i kompatibel sind.
 - Um festzustellen, ob Ihre Kamera die GPS-Funktion unterstützt, überprüfen Sie die Modellbezeichnung Ihrer Kamera.
GPS-kompatibel: DSC-HX20V/HX30V
GPS-inkompatibel: DSC-HX30
 - Um festzustellen, ob Ihre Kamera die TransferJet-Funktion unterstützt, und ob es sich um ein 1080 60i- oder 1080 50i-kompatibles Gerät handelt, prüfen Sie nach, ob die folgenden Zeichen an der Unterseite der Kamera vorhanden sind.
TransferJet-kompatibles Gerät:  (TransferJet)
1080 60i-kompatibles Gerät: 60i
1080 50i-kompatibles Gerät: 50i
- Diese Kamera ist mit Filmen des Formats 1080 60p oder 50p kompatibel. Im Gegensatz zu den bislang üblichen Standard-Aufnahmemodi, bei denen nach einem Zeilensprungverfahren aufgenommen wird, nimmt diese Kamera nach einem Progressivverfahren auf. Dadurch wird die Auflösung erhöht und ein geschmeidigeres, realistischeres Bild geliefert.
- Setzen Sie [Flugzeug-Modus] an Bord eines Flugzeugs auf [Ein].
- Betrachten Sie mit dieser Kamera aufgenommene 3D-Bilder nicht über längere Zeiträume auf 3D-kompatiblen Monitoren.
- Wenn Sie mit dieser Kamera aufgenommene 3D-Bilder auf einem 3D-kompatiblen Monitor betrachten, können Sie Unbehagen in Form von Augenbelastung, Ermüdung oder Übelkeit empfinden. Um diese Symptome zu verhüten, empfehlen wir, regelmäßige Pausen einzulegen. Die Länge und Häufigkeit der erforderlichen Pausen müssen Sie jedoch für sich selbst ermitteln, da diese je nach Person unterschiedlich sind. Falls Sie irgend eine Art von Unbehagen empfinden, unterbrechen Sie die Betrachtung der 3D-Bilder, bis Sie sich wieder besser fühlen, und konsultieren Sie nötigenfalls einen Arzt. Schlagen Sie auch in der Gebrauchsanleitung des angeschlossenen Gerätes oder der mit dieser Kamera verwendeten Software nach. Beachten Sie, dass die Sehkraft von Kindern noch in der Entwicklungsphase ist (besonders bei Kindern unter 6 Jahren).
Konsultieren Sie einen Kinderarzt oder Augenarzt, bevor Sie Ihr Kind 3D-Bilder betrachten lassen, und achten Sie darauf, dass es die obigen Vorsichtsmaßnahmen bei der Betrachtung solcher Bilder einhält.

Info zu GPS-kompatiblen Geräten (nur DSC-HX20V/HX30V)

- Benutzen Sie die GPS-Funktion im Einklang mit den Vorschriften der Länder und Regionen, in denen Sie sich aufhalten.
- Wenn Sie die Richtungs- oder Positionsdaten nicht aufzeichnen wollen, setzen Sie [GPS-Einstellung] auf [Aus].

Betrieb und Pflege

Vermeiden Sie grobe Behandlung, Zerlegen, Abändern, Erschütterungen oder Stöße, z. B. durch Hammerschlag, Fallenlassen oder Drauftreten auf das Produkt. Behandeln Sie das Objektiv mit besonderer Sorgfalt.

Hinweise zu Aufnahme/Wiedergabe

- Vor der eigentlichen Aufnahme sollten Sie eine Probeaufnahme machen, um sich zu vergewissern, dass die Kamera einwandfrei funktioniert.
- Die Kamera ist nicht staubdicht, spritzwassergeschützt oder wasserdicht.
- Lassen Sie die Kamera nicht nass werden. Falls Wasser in die Kamera eindringt, kann eine Funktionsstörung auftreten. In manchen Fällen kann die Kamera nicht repariert werden.
- Richten Sie die Kamera nicht auf die Sonne oder eine andere helle Lichtquelle. Es kann sonst zu einer Funktionsstörung Ihrer Kamera kommen.
- Falls Feuchtigkeitskondensation auftritt, beseitigen Sie diese vor Benutzung der Kamera.
- Unterlassen Sie Schütteln oder Anstoßen der Kamera. Es kann zu einer Funktionsstörung kommen, so dass Sie nicht in der Lage sind, Bilder aufzunehmen. Darüber hinaus kann das Speichermedium unbrauchbar werden, oder Bilddaten können beschädigt werden.

Benutzen/Lagern Sie die Kamera nicht an folgenden Orten

- An sehr heißen, kalten oder feuchten Orten
An sehr heißen Orten, wie z. B. in einem in der Sonne geparkten Auto, kann sich das Kameragehäuse verformen, was zu einer Funktionsstörung führen kann.
- Unter direktem Sonnenlicht oder in der Nähe eines Heizkörpers
Das Kameragehäuse kann sich verfärben oder verformen, was eine Funktionsstörung verursachen kann.
- An Orten, die starken Vibrationen ausgesetzt sind
- In der Nähe eines Ortes, der starke Funkwellen erzeugt, Strahlung abgibt oder stark magnetisch ist. Anderenfalls kann die Kamera Bilder eventuell nicht richtig aufnehmen oder wiedergeben.
- An sandigen oder staubigen Orten
Achten Sie darauf, dass kein Sand oder Staub in die Kamera gelangt. Es könnte sonst zu einer Funktionsstörung der Kamera kommen, die in manchen Fällen nicht reparierbar ist.

Info zum Tragen

Setzen Sie sich nicht auf einen Stuhl oder einen anderen Platz, wenn sich die Kamera in der Gesäßtasche Ihrer Hose oder Ihres Rocks befindet, weil dadurch eine Funktionsstörung oder Beschädigung der Kamera verursacht werden kann.

Hinweise zu Monitor und Objektiv

Da der Monitor unter Einsatz von extrem genauer Präzisionstechnologie hergestellt wird, sind über 99,99% der Pixel für effektiven Betrieb funktionsfähig. Es können jedoch einige winzige schwarze und/oder helle Punkte (weiße, rote, blaue oder grüne) auf dem Monitor erscheinen. Diese Punkte sind ein normales Resultat des Herstellungsprozesses und haben keinen Einfluss auf die Aufnahme.

Hinweise zum Blitz

- Tragen Sie die Kamera nicht an der Blitzeinheit, und setzen Sie diese auch keiner übermäßigen Kraft aus.
- Falls Wasser, Staub oder Sand in die offene Blitzeinheit gelangen, kann eine Funktionsstörung verursacht werden.

Info zur Kamertemperatur

Ihre Kamera und der Akku können bei Dauereinsatz heiß werden, was aber kein Anzeichen für eine Funktionsstörung ist.

Info zum Überhitzungsschutz

Je nach der Temperatur der Kamera und des Akkus kann es vorkommen, dass keine Filme aufgenommen werden können, oder dass sich die Kamera zum eigenen Schutz automatisch ausschaltet.

Eine Meldung erscheint auf dem Monitor, bevor sich die Kamera ausschaltet oder die Filmaufnahme gesperrt wird. Lassen Sie die Kamera in diesem Fall ausgeschaltet, und warten Sie, bis sich die Temperatur von Kamera und Akku normalisiert hat. Falls Sie die Kamera einschalten, ohne Kamera und Akku ausreichend abkühlen zu lassen, schaltet sich die Kamera u. U. erneut aus, oder Filmaufnahmen sind eventuell nicht möglich.

DE

Info zum Laden des Akkus

Wenn Sie einen Akku laden, der lange Zeit nicht benutzt worden ist, wird er u. U. nicht auf die korrekte Kapazität aufgeladen.

Dies ist auf die Akku-Eigenschaften zurückzuführen und stellt keine Funktionsstörung dar. Laden Sie den Akku erneut.

Warnung zum Urheberrecht

Fernsehprogramme, Filme, Videobänder und andere Materialien können urheberrechtlich geschützt sein. Unerlaubtes Aufnehmen solcher Materialien kann gegen die Bestimmungen des Urheberrechts verstoßen.

Keine Entschädigung für beschädigten Inhalt oder Aufnahmeversagen

Sony leistet keine Entschädigung für Aufnahmeversagen, Verlust bzw. Beschädigung des Aufnahmeinhalts, die auf eine Funktionsstörung der Kamera oder des Speichermediums usw. zurückzuführen sind.

Reinigen des Kameragehäuses

Reinigen Sie das Kameragehäuse mit einem weichen, leicht mit Wasser angefeuchteten Tuch, und wischen Sie anschließend das Gehäuse mit einem trockenen Tuch ab. Um Beschädigung der Oberfläche oder des Gehäuses zu verhüten:

- Setzen Sie die Kamera keinen Chemikalien, wie z. B. Verdünner, Benzin, Alkohol, Feuchttücher, Insektenschutzmittel, Sonnencreme oder Insektenbekämpfungsmittel, aus.

DE
29

Technische Daten

Kamera

[System]

Bildwandler: 7,76 mm (1/2,3-Typ)

Exmor R CMOS-Sensor

Gesamtpixelzahl der Kamera:

ca. 18,9 Megapixel

Effektive Pixelzahl der Kamera:

ca. 18,2 Megapixel

Objektiv: Sony G 20x Zoomobjektiv

f = 4,45 mm – 89 mm

(25 mm – 500 mm (35 mm-Film-Entsprechung))

F3,2 (W) – F5,8 (T)

Bei Filmaufnahme (16:9):

27,5 mm – 550 mm*

Bei Filmaufnahme (4:3):

34 mm – 680 mm*

* Bei Einstellung von [Film SteadyShot] auf [Standard]

SteadyShot: Optisch

Belichtungsregelung: Automatische

Belichtung, Manuelle Belichtung, Szenenwahl (15 Modi)

Weißabgleich: Automatik, Tageslicht,

Bewölkt, Leuchtstofflampen 1/2/3,

Glühlampen, Blitz, One-Push,

Weißabgleich-Änderung

Signalformat:

Für 1080 50i: PAL-Farbe,

CCIR-Standards HDTV 1080/50i,

1080/50p-Spezifikation

Für 1080 60i: NTSC-Farbe,

EIA-Standards HDTV 1080/60i,

1080/60p-Spezifikation

Dateiformat:

Standbilder: JPEG (DCF, Exif, MPF Baseline)-konform, DPOF-kompatibel

3D-Standbilder: MPO (MPF Extended (Disparity Image))-konform

Filme (AVCHD-Format): Mit dem Format AVCHD Ver. 2.0

kompatibel

Video: MPEG-4 AVC/H.264

Audio: Dolby Digital 2ch, Ausstattung mit Dolby Digital Stereo Creator

• Hergestellt unter Lizenz von Dolby Laboratories.

Filme (MP4-Format):

Video: MPEG-4 AVC/H.264

Audio: MPEG-4 AAC-LC 2ch

Speichermedium: Interner Speicher (ca. 105 MB), „Memory Stick Duo“, SD-Karten, „Memory Stick

Micro“, microSD-Speicherkarten

Blitz: Blitzreichweite (Einstellung der ISO-Empfindlichkeit (empfohlener Belichtungsindex) auf Auto):

ca. 0,4 m bis 7,1 m (W)

ca. 1,5 m bis 3,9 m (T)

[Ein- und Ausgangsbuchsen]

HDMI-Buchse: HDMI-Minibuchse

Micro-USB-Anschluss:

USB-Kommunikation

USB-Kommunikation:

Hi-Speed USB (USB 2.0)

[Monitor]

LCD-Monitor: 7,5 cm (3,0-Zoll) TFT-Ansteuerung

Gesamtzahl der Bildpunkte:

921 600 Punkte

[Stromversorgung, Allgemeines]

Stromversorgung:

Wiederaufladbarer Akku NP-BG1,

3,6 V

NP-FG1 (getrennt erhältlich),

3,6 V

Netzgerät AC-UB10/UB10B, 5 V

Leistungsaufnahme (während der Aufnahme): 1,1 W

Betriebstemperatur: 0 °C bis 40 °C

Lagertemperatur: -20 °C bis +60 °C

Abmessungen (CIPA-konform):

106,6 mm × 61,9 mm × 34,6 mm

(B/H/T)

Gewicht (CIPA-konform) (inklusive

Akku NP-BG1, „Memory Stick

Duo“): ca. 254 g

Mikrofon: Stereo

Lautsprecher: Mono

Exif Print: Kompatibel

PRINT Image Matching III:

Kompatibel

[WLAN] (nur DSC-HX30/HX30V)

Unterstütztes Format:

IEEE 802.11 b/g/n

Netzgerät AC-UB10/UB10B

Stromversorgung: 100 V bis 240 V

Wechselstrom, 50 Hz/60 Hz,

70 mA

Ausgangsspannung:

5 V Gleichstrom, 0,5 A

Betriebstemperatur: 0 °C bis 40 °C

Lagertemperatur: -20 °C bis +60 °C

Abmessungen:

ca. 50 mm × 22 mm × 54 mm

(B/H/T)

Gewicht:

Für USA und Kanada: ca. 48 g

Für Länder oder Regionen außer

USA und Kanada: ca. 43 g

Wiederaufladbarer Akku NP-BG1

Verwendeter Akku:

Lithium-Ionen-Akku

Maximale Spannung:

4,2 V Gleichstrom

Nennspannung: 3,6 V Gleichstrom

Maximale Ladespannung:

4,2 V Gleichstrom

Maximaler Ladestrom: 1,44 A

Kapazität:

typisch: 3,4 Wh (960 mAh)

minimal: 3,3 Wh (910 mAh)

Änderungen, die dem technischen Fortschritt dienen, bleiben vorbehalten.

DE

Markenzeichen

- Die folgenden Zeichen sind Markenzeichen der Sony Corporation.
Cyber-shot, „Cyber-shot“, „Memory Stick PRO Duo“, „Memory Stick PRO-HG Duo“, „Memory Stick Duo“, „Memory Stick Micro“
- „AVCHD Progressive“ und das „AVCHD Progressive“-Logo sind Markenzeichen der Panasonic Corporation und Sony Corporation.
- Windows ist ein eingetragenes Markenzeichen der Microsoft Corporation in den Vereinigten Staaten und/oder anderen Ländern.
- Mac ist ein eingetragenes Markenzeichen von Apple Inc.
- SDXC ist ein Markenzeichen von SD-3C, LLC.
- „PS“ und „PlayStation“ sind eingetragene Markenzeichen von Sony Computer Entertainment Inc.
- Außerdem sind die in dieser Anleitung verwendeten System- und Produktbezeichnungen im Allgemeinen Markenzeichen oder eingetragene Markenzeichen ihrer jeweiligen Entwickler oder Hersteller. Die Zeichen TM oder ® werden jedoch nicht in allen Fällen in dieser Anleitung verwendet.



- Erhöhen Sie den Spielgenuss mit Ihrer PlayStation 3, indem Sie die Anwendung für PlayStation 3 vom PlayStation Store herunterladen (wo verfügbar.)

- Die Anwendung für PlayStation 3 erfordert ein PlayStation Network-Konto und den Download der Anwendung. Zugänglich in Gebieten, wo PlayStation Store erhältlich ist.

Zusätzliche Informationen zu diesem Produkt und Antworten zu häufig gestellten Fragen können Sie auf unserer Kundendienst-Website finden.

<http://www.sony.net/>

Gedruckt auf Papier mit 70% oder mehr Recyclinganteil mit Druckfarbe auf Pflanzenölbasis ohne VOC (flüchtige organische Bestandteile).

Meer leren over de camera ("Gebruikershandleiding voor Cyber-shot")



"Gebruikershandleiding voor Cyber-shot" is een online handleiding. Raadpleeg deze voor diepgaande instructies over de vele functies van de camera.

- ① Ga naar de ondersteuningswebpagina van Sony.
<http://www.sony.net/SonyInfo/Support/>
- ② Selecteer uw land of gebied.
- ③ Zoek op de ondersteuningswebpagina naar de modelnaam van uw camera.
 - Controleer de modelnaam op de onderkant van de camera.

De geleverde items controleren

De cijfer tussen haakjes geeft het aantal stuks aan.

- Camera (1)
- Oplaadbare accu NP-BG1 (1)/accutasje (1)
- Micro-USB-kabel (1)
- Netspanningsadapter AC-UB10/UB10B (1)
- Netsnoer (niet bijgeleverd in de VS en Canada) (1)
- Polsriem (1)
- Gebruiksaanwijzing (dit boekje) (1)

WAARSCHUWING

Om het gevaar van brand of elektrische schokken te verkleinen, mag het apparaat niet worden blootgesteld aan regen of vocht.

BELANGRIJKE VEILIGHEIDSINSTRUCTIES

-BEWAAR DEZE INSTRUCTIES

GEVAAR

OM DE KANS OP BRAND EN ELEKTRISCHE SCHOKKEN TE VERKLEINEN, HOUDT U ZICH NAUWGEZET AAN DEZE INSTRUCTIES.

Als de vorm van de stekker niet past in het stopcontact, gebruikt u een stekkeradapter van de juiste vorm voor het stopcontact.

NL

LET OP

Accu

Bij onjuist gebruik van de accu, kan de accu barsten, brand veroorzaken en chemische brandwonden tot gevolg hebben. Houd rekening met de volgende voorzorgsmaatregelen.

- Demonteer de accu niet.
- Plet de accu niet en stel deze niet bloot aan schokken of stoten, laat deze niet vallen en ga er niet op staan.
- Veroorzaak geen kortsluiting en zorg dat er geen metalen voorwerpen in aanraking komen met de aansluitpunten.
- Stel de accu niet bloot aan hoge temperaturen boven 60 °C, zoals direct zonlicht of in een auto die in de zon geparkeerd staat.
- Verbrand de accu niet en gooi deze niet in het vuur.
- Gebruik geen beschadigde of lekkende lithiumion batterijen.
- Laad de accu op met een echte Sony-acculader of een apparaat waarmee de accu kan worden opgeladen.
- Houd de accu buiten het bereik van kleine kinderen.
- Houd de accu droog.
- Vervang de accu alleen door hetzelfde accutype of een vergelijkbaar accutype dat door Sony wordt aanbevolen.
- Gooi de gebruikte accu zo snel mogelijk weg volgens de instructies.

| Netspanningsadapter

Steek de netspanningsadapter in het dichtstbijzijnde stopcontact.

Als zich tijdens het gebruik van de netspanningsadapter een probleem voordoet, onderbreekt u onmiddellijk de stroom door de stekker uit het stopcontact te trekken.

Het netsnoer, indien bijgeleverd, is specifiek ontworpen voor gebruik met alleen deze camera, en mag niet worden gebruikt voor enig ander elektrisch apparaat.

Voor klanten in Europa



Hierbij verklaart Sony Corporation dat het toestel DSC-HX20V/HX30V (digitale camera) in overeenstemming is met de essentiële eisen en de andere relevante bepalingen van richtlijn 1999/5/EG. Nadere informatie kunt u vinden op: <http://www.compliance.sony.de/>

| Kennisgeving voor klanten in de landen waar EU-richtlijnen van toepassing zijn

De fabrikant van dit product is Sony Corporation, 1-7-1 Konan Minato-ku Tokyo, 108-0075 Japan. De geautoriseerde vertegenwoordiger voor EMC en productveiligheid is Sony Deutschland GmbH, Hedelfinger Strasse 61, 70327 Stuttgart, Duitsland. Voor kwesties met betrekking tot service of garantie kunt u het adres in de afzonderlijke service- en garantiedocumenten gebruiken.

Dit product is getest en voldoet aan de beperkingen die zijn uiteengezet in de R&TTE-richtlijn voor het gebruik van een verbindingkabel van minder dan 3 meter.

| Let op

De elektromagnetische velden bij de specifieke frequenties kunnen het beeld en het geluid van dit apparaat beïnvloeden.

| Kennisgeving

Als de gegevensoverdracht halverwege wordt onderbroken (mislukt) door statische elektriciteit of elektromagnetische storing, moet u de toepassing opnieuw starten of de verbindingkabel (USB, enzovoort) loskoppelen en opnieuw aansluiten.

Verwijdering van oude elektrische en elektronische apparaten (van toepassing in de Europese Unie en andere Europese landen met gescheiden inzamelingsystemen)



Dit symbool op het product of op de verpakking wijst erop dat dit product niet als huishoudelijk afval mag worden behandeld. Het moet echter naar een inzamelingspunt worden gebracht waar elektrische en elektronische apparatuur wordt gerecycled. Als u ervoor zorgt dat dit product op de correcte manier wordt verwerkt, helpt u mogelijke negatieve gevolgen voor mens en milieu die zouden kunnen veroorzaakt worden in geval van verkeerde afvalbehandeling te voorkomen. Het recyclen van materialen draagt bij tot het behoud van natuurlijke bronnen. Voor meer details in

verband met het recyclen van dit product, kan u contact opnemen met de gemeentelijke instanties, de organisatie belast met de verwijdering van huishoudelijk afval of de winkel waar u het product hebt gekocht.

Verwijdering van oude batterijen (van toepassing in de Europese Unie en andere Europese landen met afzonderlijke inzamelingsystemen) NL



Dit symbool op de batterij of op de verpakking wijst erop dat de batterij, meegeleverd met van dit product niet als huishoudelijk afval behandeld mag worden.

Op sommige batterijen kan dit symbool gebruikt worden in combinatie met een chemisch symbool. Het chemisch symbool voor kwik (Hg) of lood (Pb) wordt toegevoegd wanneer de batterij meer dan 0,0005 % kwik

of 0,004 % lood bevat.

Door deze batterijen op juiste wijze af te voeren, helpt u mogelijke negatieve gevolgen voor mens en milieu die zouden kunnen veroorzaakt worden in geval van verkeerde afvalbehandeling te voorkomen. Het recyclen van materialen draagt bij tot het behoud van natuurlijke bronnen.

In het geval dat de producten om redenen van veiligheid, prestaties dan wel in verband met data-integriteit een permanente verbinding met een ingebouwde batterij vereisen, mag deze batterij enkel door gekwalificeerd servicepersoneel vervangen te worden. Om ervoor te zorgen dat de batterij op een juiste wijze zal worden behandeld, dient het product aan het eind van zijn levenscyclus overhandigd te worden aan het desbetreffende inzamelingspunt voor de recyclage van elektrisch en elektronisch materiaal.

Voor alle andere batterijen verwijzen we u naar het hoofdstuk over hoe de batterij veilig uit het product te verwijderen. Overhandig de batterij aan het desbetreffende inzamelingspunt voor de recyclage van batterijen.

Voor meer details in verband met het recyclen van dit product of batterij, kan u contact opnemen met de gemeentelijke instanties, de organisatie het belast met de verwijdering van huishoudelijk afval of de winkel waar u het product hebt gekocht.

Voor klanten in Italië

Het gebruik van het RLAN-netwerk is gebonden aan regelgeving: - met betrekking tot privégebruik, door de verordening met wetgevende kracht van 1.8.2003, nr. 259 ("Code van Elektronische Communicaties"). Met name Artikel 104 geeft aan wanneer verkrijging vooraf van een algemene toestemming vereist is, en Artikel 105 geeft aan wanneer vrij gebruik toegestaan is; - met betrekking tot terbeschikkingstelling aan het publiek van RLAN-toegang tot telecommunicatienetwerken en -diensten, door de Ministeriële verordening van 28.5.2003, zoals gewijzigd, en Artikel 25 (algemene toestemming voor elektronische communicatienetwerken en -diensten) van de Code van elektronische communicaties.

Plaats van de onderdelen

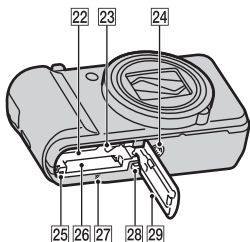
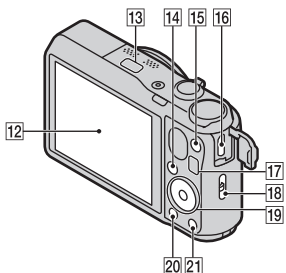
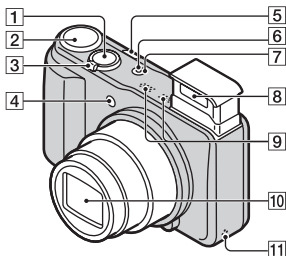

- 1** Ontspanknop
- 2** Functiekeuzeknop
iA (Intelligent automatisch)/
iA+ (Superieur automatisch)/
P (Autom. Programma)/
M (Opnemen handm
belichting)/**MR** (Geheugen
oproep-functie)/
iA (iPanorama door
beweging)/**MOVIE** (Bewegende
beeldn)/**3D** (3D-opname)/
SCN (Scènekeuze)/
AF-ON (Achtergr. onscherp makn.)

NL

- 3** Voor opnemen:
W/T-(zoom)knop
Voor weergeven:
DISP (Index-)knop/
Q (weergavezoom-)knop

- 4** Zelfontspannerlamp/Lach-
sluiterlamp/AF-verlichting

- 5** CUSTOM (custom)-toets

- 6** Aan-/oplaadlampje

- 7** ON/OFF (aan/uit)-toets

- 8** Flitser

- Houd uw vingers niet in de buurt van de flitser.
- Bij gebruik van de flitser, komt de flitser automatisch omhoog.
- De flitser gaat automatisch terug omlaag wanneer de camera wordt uitgeschakeld, de camera overschakelt naar de weergavefunctie, of de opnamefunctie wordt veranderd.

- 9** Microfoon

- 10** Lens

- 11** Luidspreker

- 12** LCD-scherm

NL
7

- 13 GPS-sensor (ingebouwd, alleen DSC-HX20V/HX30V)
- 14 ► (weergave-)toets
- 15 MOVIE (bewegende beelden)-toets
- 16 HDMI-miniaansluiting
- 17 Wi-Fi-sensor (ingebouwd, alleen DSC-HX30/HX30V)
- 18 Oog voor polsriem
- 19 Besturingswiel
- 20 MENU-toets
- 21 ?/⏏ (Helpfunctie in camera-/wis-)toets
- 22 Accu-insteekgleuf
- 23 Accu-uitwerphendel
- 24 Schroefgat voor statief
 - Gebruik een statief met een schroef van minder dan 5,5 mm lang. Als de schroef te lang is, kunt u de camera niet stevig bevestigen en kan de camera worden beschadigd.
- 25 Toegangslampje
- 26 Geheugenkaartgleuf
- 27 ↗ (TransferJet™)-markering
- 28 Micro-USB-aansluiting
- 29 Deksel van geheugenkaartgleuf en accuvak

De accu plaatsen

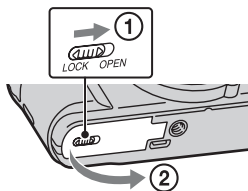

Accu-uitwerphendel

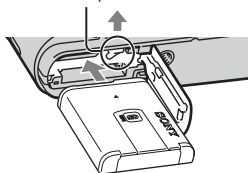

1 Open het deksel.

2 Steek de accu erin.

- Houd de accu-uitwerphendel opzij gedrukt en steek de accu in de camera, zoals afgebeeld. Controleer dat na het plaatsen van de accu de accu-uitwerphendel vergrendelt.
- Als u het deksel sluit terwijl de accu niet goed is geplaatst, kan de camera beschadigd worden.

De accu opladen

Voor klanten in de VS en
Canada

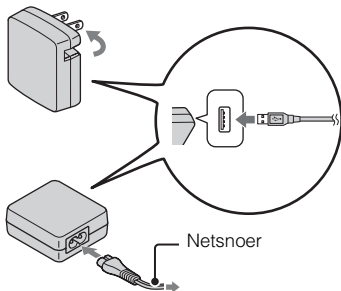

Voor klanten in andere landen/gebieden
dan de VS en Canada



NL

- 1 Sluit de camera met behulp van de micro-USB-kabel (bijgeleverd) aan op de netspanningsadapter (bijgeleverd).
- 2 Sluit de netspanningsadapter aan op een stopcontact. Het aan-/oplaadlampje brandt oranje en het opladen begint.
 - Zorg ervoor dat tijdens het opladen van de accu de camera is uitgeschakeld.
 - U kunt de accu opladen ondanks dat deze nog gedeeltelijk geladen is.
 - Wanneer het aan-/oplaadlampje knippert en het opladen niet klaar is, haalt u de accu eruit en plaatst u deze er weer in.

Opmerkingen

- Wanneer het aan-/oplaadlampje van de camera knippert terwijl de netspanningsadapter is aangesloten op het stopcontact, betekent dit dat het opladen tijdelijk is onderbroken omdat de temperatuur buiten het aanbevolen bereik ligt. Nadat de temperatuur weer binnen het bedrijfstemperatuurbereik ligt, wordt het opladen hervat. Het wordt aanbevolen de accu op te laden bij een omgevingstemperatuur van 10 °C t/m 30 °C.
- Het is mogelijk dat de accu niet effectief wordt opgeladen als de aansluitingen van de accu vuil zijn. In dat geval veegt u eventueel stof voorzichtig af met behulp van een zachte doek of een wattenstaafje om de aansluitingen van de accu schoon te maken.
- Sluit de netspanningsadapter (bijgeleverd) aan op een stopcontact in de buurt. In het geval een storing optreedt tijdens het gebruik van de netspanningsadapter, trekt u onmiddellijk de stekker van het netsnoer uit het stopcontact om de voeding los te koppelen.
- Nadat het opladen klaar is, trekt u de stekker van het netsnoer van de netspanningsadapter uit het stopcontact.
- Gebruik uitsluitend een originele accu, micro-USB-kabel (bijgeleverd) en netspanningsadapter (bijgeleverd) van het merk Sony.

■ Laadtijd (volledige lading)

De laadtijd met de netspanningsadapter (bijgeleverd) is ongeveer 175 min.

Opmerking

- Bovenstaande laadtijd geldt voor het opladen van een volledig lege accu bij een temperatuur van 25 °C. Het opladen kan langer duren afhankelijk van het gebruik en de omstandigheden.

■ Opladen door aan te sluiten op een computer

De accu kan worden opgeladen door de camera met behulp van een micro-USB-kabel aan te sluiten op een computer.

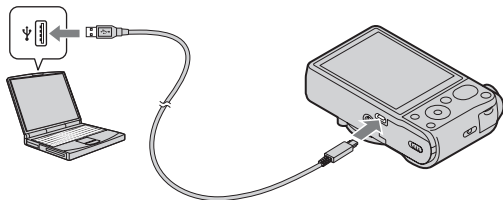

Opmerking

- Let op de volgende punten wanneer u de camera via een computer oplaadt:
 - Als de camera is aangesloten op een laptopcomputer die niet is aangesloten op het stopcontact, wordt acculading van de computer verbruikt. Laad niet langdurig op.
 - Schakel de computer niet uit of in, herstart de computer niet en wek de computer niet uit de slaapstand nadat de USB-verbinding tot stand is gekomen tussen de camera en de computer. De camera kan een storing veroorzaken. Voordat u de computer uit- of inschakelt, herstart of uit de slaapstand wekt, verbreekt u de USB-verbinding tussen de camera en de computer.
 - Wanneer een eigengebouwde of gewijzigde computer wordt gebruikt om de accu in de camera op te laden, kan de juiste werking niet worden gegarandeerd.

NL

■ Gebruiksduur van de accu en het aantal beelden dat kan worden opgenomen en weergegeven

	Gebruiksduur	Aantal beelden
Opnemen (stilstaande beelden)	Ong. 160 min.	Ong. 320 beelden
Weergeven (stilstaande beelden)	Ong. 230 min.	Ong. 4600 beelden
Opnemen (bewegende beelden)	Ong. 75 min.	—

Opmerkingen

- Het bovenstaande aantal beelden geldt bij een volledig opgeladen accu. Afhankelijk van de gebruiksomstandigheden, kan het aantal beelden lager zijn.
- Het aantal beelden dat kan worden opgenomen geldt bij opnemen onder de volgende omstandigheden:
 - Bij gebruik van een Sony "Memory Stick PRO Duo" (Mark2) (los verkrijgbaar)
 - De accu wordt gebruikt bij een omgevingstemperatuur van 25 °C.
 - [GPS-instelling] staat op [Uit] (alleen DSC-HX20V/HX30V).
 - [Displayresolutie] staat op [Standaard].
- Het aantal van "Opnemen (stilstaande beelden)" is gebaseerd op de CIPA-norm, en geldt bij opnemen onder de volgende omstandigheden:
(CIPA: Camera & Imaging Products Association)
 - DISP (Weergave-instelling) is ingesteld op [AAN].
 - Eenmaal opnemen iedere 30 seconden.
 - De zoom wordt beurtelings gewisseld tussen de uiterste W-kant en T-kant.
 - De flitser gaat eenmaal per twee opnamen af.
 - De camera wordt in- en uitgeschakeld na iedere 10 opnamen.
- De gebruiksduur van de accu voor het opnemen van bewegende beelden geldt bij opnemen onder de volgende omstandigheden:
 - Bewegend-beeldkwaliteit: AVC HD HQ
 - Als het ononderbroken opnemen stopt vanwege ingestelde beperkingen (pagina 26), drukt u nogmaals op de MOVIE (bewegende beelden)-toets en gaat u verder met opnemen. Opnamefuncties, zoals zoom, werken niet.

■ Netvoeding gebruiken

De camera kan van stroom worden voorzien via een stopcontact of door de netspanningsadapter aan te sluiten met behulp van de micro-USB-kabel (bijgeleverd).

U kunt beelden importeren in een computer zonder bezorgd te zijn dat de accu leegraakt door de camera met behulp van de micro-USB-kabel aan te sluiten op de computer.

Daarnaast kunt u ook de netspanningsadapter AC-UD10 (los verkrijgbaar) gebruiken om de camera tijdens het opnemen van stroom te voorzien.

Opmerkingen

- Stroomvoorziening is niet mogelijk als de accu niet in de camera is geplaatst.
- Wanneer de camera rechtstreeks op een computer is aangesloten of met behulp van de bijgeleverde netspanningsadapter AC-UB10/UB10B op een stopcontact is aangesloten, is alleen in de weergavefunctie voeding beschikbaar. Als de camera in de opnamefunctie staat of tijdens het veranderen van de instellingen van de camera, wordt de camera niet van stroom voorzien, ook niet wanneer met behulp van de micro-USB-kabel een USB-verbinding tot stand is gebracht.
- Als u de camera met behulp van de micro-USB-kabel aansluit op een computer terwijl de camera in de weergavefunctie staat, verandert de weergave van de camera van het weergavescherm naar het USB-verbindingsscherm. Druk op de  (weergave-)toets om over te schakelen naar het weergavescherm.

NL

Een geheugenkaart (los verkrijgbaar) plaatsen

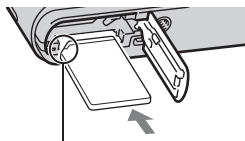
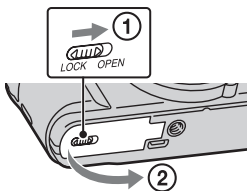

Let erop dat de afgeschuinde hoek in de juiste richting wijst.

1 Open het deksel.

2 Plaats de geheugenkaart (los verkrijgbaar).

- Met de afgeschuinde hoek gericht zoals aangegeven in de afbeelding, steekt u de geheugenkaart in de gleuf tot hij op zijn plaats vastklikt.

3 Sluit het deksel.

NL
13

■ Geheugenkaarten die kunnen worden gebruikt

	Geheugenkaart	Voor stilstaande beelden	Voor bewegende beelden
A	Memory Stick PRO Duo	○	○ (alleen Mark2)
	Memory Stick PRO-HG Duo	○	○
	Memory Stick Duo	○	—
B	Memory Stick Micro (M2)	○	—
	Memory Stick Micro (Mark2)	○	○
C	SD-geheugenkaart	○	○ (klasse 4 of sneller)
	SDHC-geheugenkaart	○	○ (klasse 4 of sneller)
	SDXC-geheugenkaart	○	○ (klasse 4 of sneller)
D	microSD-geheugenkaart	○	○ (klasse 4 of sneller)
	microSDHC-geheugenkaart	○	○ (klasse 4 of sneller)

- In deze gebruiksaanwijzing worden de producten in de tabel gezamenlijk als volgt genoemd:

A: "Memory Stick Duo"

B: "Memory Stick Micro"

C: SD-kaart

D: microSD-geheugenkaart

Opmerking

- Als u "Memory Stick Micro" of microSD-geheugenkaarten in deze camera gebruikt, vergeet u niet de geschikte adapter te gebruiken.

■ De geheugenkaart of accu uit de camera halen

Geheugenkaart: Duw de geheugenkaart kort erin om de geheugenkaart uit te werpen.

Accu: Verschuif de accu-uitwerphendel. Zorg ervoor dat u de accu niet laat vallen.

Opmerking

- De geheugenkaart of accu nooit uit de camera halen wanneer het toegangslampje (pagina 7) brandt. Hierdoor kunnen de gegevens beschadigd raken die zijn opgeslagen in de geheugenkaart of in het interne geheugen.

De klok instellen

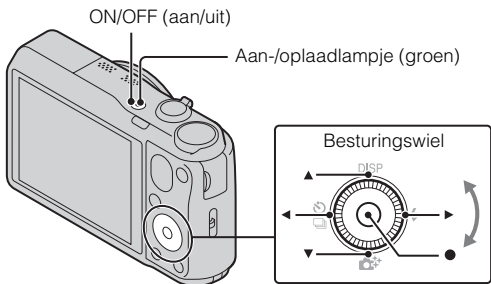

Onderdelen selecteren: ▲/▼/◀/▶

De numerieke waarde instellen van de datum en de tijd: ↖/↗

Instellen: ●

NL

- 1** Druk op de ON/OFF (aan/uit)-toets.
Wanneer u de camera voor het eerst inschakelt, wordt de instelling voor datum en tijd afgebeeld.
 - Het kan enige tijd duren eordat de camera wordt ingeschakeld en bediening mogelijk is.
- 2** Selecteer een gewenste taal.
- 3** Selecteer een gewenste geografische locatie aan de hand van de aanwijzingen op het scherm, en druk daarna op ● op het besturingswiel.
- 4** Stel [Datum/tijd-notatie], [Zomertijd] en [Datum en tijd] in, en selecteer daarna [OK] → [OK].
 - Middernacht wordt afgebeeld als 12:00 AM en twaalf uur 's morgens als 12:00 PM.
- 5** Volg de aanwijzingen op het scherm.
 - De accu zal snel leeg raken wanneer:
 - [GPS-instelling] staat op [Aan] (alleen DSC-HX20V/HX30V).
 - [Displayresolutie] staat op [Hoog].

NL
15

Stilstaande beelden/bewegende beelden opnemen

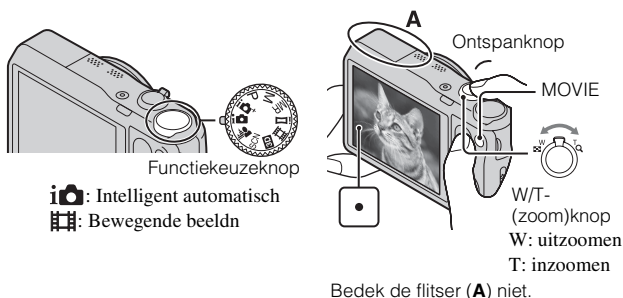

Stilstaande beelden opnemen

1 Druk de ontspanknop tot halverwege in om scherp te stellen.

Als het beeld scherpgesteld is, klinkt een pieptoon en wordt de ● indicator afgebeeld.

2 Druk de ontspanknop helemaal in om een beeld op te nemen.

Bewegende beelden opnemen

1 Druk op de MOVIE (bewegende beelden)-toets om te beginnen met opnemen.

- Gebruik de W/T-(zoom)knop om de zoomvergroting te veranderen.
- Druk op de ontspanknop om stilstaande beelden op te nemen en tegelijkertijd door te gaan met het opnemen van bewegende beelden.

2 Druk nogmaals op de MOVIE-toets om het opnemen te stoppen.

Opmerkingen

- U mag de flitser niet handmatig omhoog trekken of omlaag duwen. Hierdoor kan een storing optreden.
- Het bedieningsgeluid van de lens en zoomknop wordt opgenomen wanneer de zoomfunctie in werking treedt tijdens het opnemen van bewegende beelden. Het bedieningsgeluid van de MOVIE-toets kan ook worden opgenomen wanneer het opnemen van de bewegende beelden klaar is.
- Ononderbroken opnemen is mogelijk gedurende ongeveer 29 minuten per keer in de standaardinstellingen van de camera en bij een temperatuur van ongeveer 25 °C. Nadat het opnemen van bewegende beelden klaar is, kunt u het opnemen hervatten door nogmaals op de MOVIE-toets te drukken. Het opnemen kan automatisch worden onderbroken om de camera te beschermen afhankelijk van de omgevingstemperatuur.

NL

Beelden bekijken

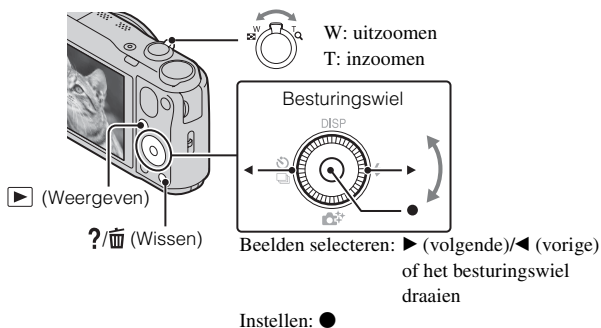

1 Druk op de ▶ (weergave-)toets.

- Wanneer beelden op een geheugenkaart worden weergegeven die met andere camera's zijn opgenomen, wordt het gegevensbestand-registratiescherm weergegeven.

■ Het volgende/vorige beeld selecteren

Selecteer een beeld door op het besturingswiel op ▶ (volgende)/◀ (vorige) te drukken of door het besturingswiel te draaien. Druk op ● in het midden van het besturingswiel om de bewegende beelden weer te geven.

NL
17

■ Een beeld wissen

- ① Druk op de ?/⏏ (wis-)toets.
- ② Selecteer [Dit beeld] met ▲ op het besturingswiel en druk daarna op ●.

■ Terugkeren naar beelden opnemen

Druk de ontspanknop tot halverwege in.

Helpfunctie in camera

Deze camera is uitgerust met een ingebouwde helpfunctie. Hierin kunt u de functies van de camera opzoeken wanneer u ze nodig hebt.

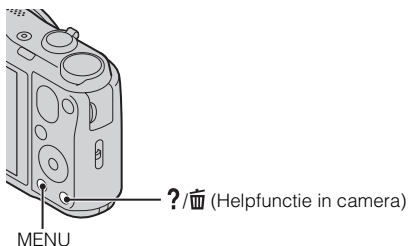

1 Druk op de MENU-toets.

2 Selecteer het gewenste MENU-item en druk daarna op de ?/⏏ (Helpfunctie in camera-)toets.

De bedieningsgids voor het geselecteerde item wordt afgebeeld.

- Als u op de ?/⏏ (Helpfunctie in camera-)toets drukt terwijl het MENU-scherm niet wordt afgebeeld, kunt u de gids doorzoeken aan de hand van trefwoorden of pictogrammen.
-

Inleiding tot de overige functies

Andere functies die gebruikt worden bij het opnemen of weergeven kunnen worden bediend met het besturingswiel of de MENU-toets op de camera. Deze camera is uitgerust met een functiegids waarmee u eenvoudig uit de functies kunt kiezen. Wanneer de gids wordt afgebeeld, kunt u diverse functies gebruiken.

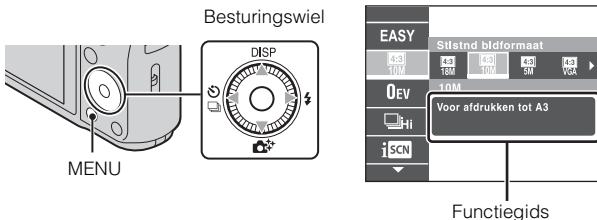

Besturingswiel

DISP (Weergave-instelling): Hiermee kunt u de weergave op het scherm veranderen.

 (Continue opname/Zelfontspan.): Hiermee kunt u de zelfontspanner en burst-opnamefunctie gebruiken.

 (Creatief met foto's): Hiermee kunt u [Helderheid], [Kleur], [Levendigheid] en [Foto-effect] veranderen wanneer de opnamefunctie is ingesteld op [Intelligent automatisch] of [Superieur automatisch].

 (Flitser): Hiermee kunt u een flitserfunctie selecteren voor stilstaande beelden.

Middenknop (Scherpstellen-volgen): De camera volgt het onderwerp en stelt automatisch scherp, ook wanneer het onderwerp beweegt.

Menuonderdelen

Opnemen

Scène bew.bldn.opn	Hiermee kunt u de bewegend-beeldopnamefunctie selecteren.
3D-opname	Hiermee kunt u de 3D-beeldopnamefunctie selecteren.
Scènekeuze	Hiermee kunt u de vooraf gemaakte instellingen selecteren die geschikt zijn voor diverse scèneomstandigheden.
Geheugen oproep-functie	Hiermee kunt u een instelling selecteren die u wilt oproepen terwijl de functiekeuzeknop in de stand [Geheugen oproep-functie] staat.
Foto-effect	Hiermee kunt u een stilstaand beeld opnemen met een originele textuur aan de hand van het gewenste effect.
Eenvoudig-functie	Hiermee kunt u de stilstaande beelden opnemen met gebruik van een minimaal aantal functies.
Onscherp-effect	Hiermee kunt u het niveau van de onscherpe achtergrond instellen voor het maken van opnamen in de functie onscherpe achtergrond.
Stilstnd bldformat(Dual Rec)	Hiermee kunt u het beeldformaat instellen van de stilstaande beelden die kunnen worden opgenomen tijdens het opnemen van bewegende beelden.
Stilstnd bldformaat/ Panoramisch- beeldformaat/ Filmformaat/ Bewegend- beeldkwaliteit	Hiermee kunt u het beeldformaat en de beeldkwaliteit van stilstaande beelden, panoramabeelden en bewegende beelden selecteren.
HDR- schilderijeffect	Als [HDR-schilderij] is geselecteerd in de foto-effectfunctie, kunt u hiermee het niveau van het effect instellen.
Gebied van nadruk	Als [Miniatuur] is geselecteerd in de foto-effectfunctie, kunt u hiermee het deel waarop moet worden scherpgesteld instellen.
Kleurtint	Als [Speelgoedcamera] is geselecteerd in de foto-effectfunctie, kunt u hiermee de kleurtint instellen.
Geëxtraheerde Kleur	Als [Deelkleur] is geselecteerd in de foto-effectfunctie, kunt u hiermee de te extraheren kleur instellen.

Waternverf-effect	Als [Waternverf] is geselecteerd in de foto-effectfunctie, kunt u hiermee het niveau van het effect instellen.
Illustratie-effect	Als [Illustratie] is geselecteerd in de foto-effectfunctie, kunt u hiermee het niveau van het effect instellen.
EV	Hiermee kunt u de belichting handmatig instellen.
ISO	Hiermee kunt u de lichtgevoeligheid instellen.
Witbalans	Hiermee kunt u de kleurtinten van een beeld instellen.
Witbalans verschuiven	Hiermee kunt u de kleurtinten instellen overeenkomstig de aangepaste waarden die zijn ingesteld op basis van de geselecteerde witbalanstint.
Scherpstellen	Hiermee kunt u de scherpstellingsmethode selecteren.
Lichtmeetfunctie	Hiermee kunt u de lichtmeetfunctie selecteren die bepaalt welk deel van het onderwerp wordt gemeten voor de berekening van de belichting.
Interval voor cont. opname	Hiermee kunt u het aantal beelden selecteren dat per seconde in een Burst-opname wordt opgenomen.
Bracket-instellingen	Hiermee kunt u het type bracketopname instellen.
Scèneherkenning	Hiermee kunt u instellen dat de camera automatisch de opnameomstandigheden detecteert.
Zachte-huideffect	Hiermee kunt u het zachte-huideffect en het niveau van het effect instellen.
Lach-sluiter	Hiermee kunt u automatisch de sluiters laten ontspannen wanneer een lach wordt herkend.
Lachgevoeligheid	Hiermee kunt u de gevoeligheid van de lach-sluiterfunctie voor het herkennen van een lach instellen.
Gezichtsherkenning	Hiermee kunt u gezichten herkennen en diverse instellingen automatisch maken.
Kleurmodus	Hiermee kunt u de levendigheid van het beeld selecteren, tezamen met effecten.
Kleurverzadiging	Hiermee kunt u de levendigheid van het beeld instellen.
Contrast	Hiermee kunt u het contrast van het beeld instellen.
Scherpte	Hiermee kunt u de scherpte van het beeld instellen.

Dichte-ogenvermind.	Hiermee kunt u automatisch twee beelden opnemen en het beeld selecteren waarop de ogen niet knipperen.
Bewegend-beeld SteadyShot	Hiermee kunt u de sterkte van SteadyShot instellen voor het opnemen van bewegende beelden. Als u de instelling van [Bewegend-beeld SteadyShot] verandert, zal de opnamehoek veranderen.
Positie informatie *1	Hiermee kunt u de status van de GPS-driehoeksmeting controleren en de positie-informatie bijwerken.
GPS log OPNAME*1	Hiermee kunt u de route opnemen die is afgelegd terwijl de camera werd meegedragen.
Registreer instelling	Hiermee kunt u de gewenste functies of camera-instellingen registreren.
Naar computer verzenden *2	Hiermee kunt u een reservekopie van de beelden maken door ze over te brengen naar een computer die is verbonden met een netwerk.
Helpfunctie in camera	Hiermee kunt u zoeken naar de functies van de camera die u nodig hebt.

*1 Alleen DSC-HX20V/HX30V

*2 Alleen DSC-HX30/HX30V

Weergeven



Diavoorstelling	Hiermee kunt u een methode voor continue weergave selecteren.
Bekijken op smartphone*	Hiermee kunt u beelden overbrengen naar een smartphone.
Op TV bekijken*	Hiermee kunt u beelden bekijken op een televisie die is verbonden met het netwerk.
Naar computer verzenden*	Hiermee kunt u een reservekopie van de beelden maken door ze over te brengen naar een computer die is verbonden met een netwerk.
Verzenden via TransferJet	Hiermee kunt u gegevens overdragen door twee apparaten die zijn uitgerust met TransferJet dicht bij elkaar uit te lijnen.
Wissen	Hiermee kunt u een beeld wissen.
Bijwerken	Hiermee kunt u een beeld bijwerken met diverse effecten.





Foto-effect	Hiermee kunt u diverse texturen toevoegen aan beelden.
3D-weergave	Hiermee kunt u instellen dat de beelden die zijn opgenomen in de 3D-functie kunnen worden weergegeven op een 3D-televisie.
Weergavefunctie	Hiermee kunt u het weergaveformaat voor beelden selecteren.
Cont. opn. groep weergeven	Hiermee kunt u selecteren of de burst-beelden in groepen weer te geven of alle beelden tijdens weergave weer te geven.
Beveiligen	Hiermee kunt u de beelden beveiligen.
Printen (DPOF)	Hiermee kunt u een afdrukmarkering aanbrengen op een stilstaand beeld.
Roteren	Hiermee kunt u een stilstaand beeld linksom roteren.
Helpfunctie in camera	Hiermee kunt u zoeken naar de functies van de camera die u nodig hebt.

NL

* Alleen DSC-HX30/HX30V

Instellingen

Als u tijdens het opnemen of weergeven op de MENU-toets drukt, wordt  (Instellingen) afgebeeld als de laatste keuzemogelijkheid. U kunt de standaardinstellingen veranderen op het scherm  (Instellingen).

 Opname- instellingen	Bew.-beeldformaat/AF-verlicht./Stramienlijn/Helder Beeld Zoom/Digitale zoom/Windruis reductie/ Microfoon ref. niveau/Rode-ogenvermind./Dichte- ogenalarm/Datum schrijven/Uitgbr. scherpstelling/ Gepersonalis. knop/Displayresolutie
 Hoofdinstantellingen	Pieptoon/Paneel-helderheid/Language Setting/Kleur van informatie/Demonstratiefunctie/Initialiseren/ Functiegids/HDMI-resolutie/CTRL. VOOR HDMI/Eco- stand/USB-verbindinginst./USB-voeding/LUN- instelling/Downl. muz./Muziek verwijder./Vliegtuig- stand/GPS-instelling ^{*1} /GPS-assist.gegev. ^{*1} /Vrw. GPS log data ^{*1} /TransferJet/Eye-Fi/Versie
 Netwerkinstantelling ^{*2}	WPS-Push/Toegangspunt instell./Naam Appar. Bewerk/ Bekijken op smartph./MAC-adres weergvn
 Geheugenkaart- gereedschap ^{*3}	Formatteren/Opnamemap maken/Opnamemap wijz./ Opn.map wissen/Kopiëren/Bestandsnummer
 Instellingen klok	Regio instellen/Datum/tijd instellen/Autom. inst. klok ^{*1} / Autom. inst. gebied ^{*1}

^{*1} Alleen DSC-HX20V/HX30V

^{*2} Alleen DSC-HX30/HX30V

^{*3} Als geen geheugenkaart in de camera is geplaatst, wordt  (Intern geheugen-
gereedsch.) afgebeeld en kan alleen [Formatteren] worden geselecteerd.

Een computertoepassing installeren (Windows)

Met het ingebouwde softwareprogramma "PlayMemories Home" kunt u stilstaande en bewegende beelden in u computer importeren en deze gebruiken.

U kunt beelden opnemen en weergeven op deze camera, ook als u het softwareprogramma "PlayMemories Home" niet installeert, echter, "PlayMemories Home" is vereist om bewegende beelden in het AVCHD-formaat in uw computer te kunnen importeren.

- 1 Sluit de camera aan op een computer.
 - 2 Windows 7: [Computer] → camera-pictogram → medium-pictogram → dubbelklik op [PMHOME.EXE]
Windows XP/Vista: [Computer] (in Windows XP, [Deze computer]) → [PMHOME] → Dubbelklik op [PMHOME.EXE]
 - 3 Volg de aanwijzingen op het scherm om de installatie te doorlopen.
-

Opmerking

- "PlayMemories Home" is niet compatibel met Mac OS. Als u beelden weergeeft op een Mac, gebruikt u de toepassingen die op uw Mac zijn geïnstalleerd. Voor meer informatie, zie <http://www.sony.co.jp/imsoft/Mac/>

■ Functies van "PlayMemories Home"

Hieronder vindt u voorbeelden van de functies die beschikbaar zijn wanneer "PlayMemories Home" in gebruik is. Om de diverse functies van "PlayMemories Home" te kunnen gebruiken, maakt u verbinding met het internet en installeert u "Uitgebreide Functie".

- U kunt beelden die met de camera zijn opgenomen importeren in een computer en deze weergeven.
- U kunt de beelden die op een computer zijn opgeslagen, weergeven op opnamedatum met de kalenderweergave.
- U kunt stilstaande beelden corrigeren (rode-ogencorrectie, enz.), beelden afdrukken, beelden per e-mail versturen en de opnamedatum en -tijd veranderen.
- U kunt beelden met de datum erop opslaan en afdrukken.
- U kunt een disc maken van bewegende beelden in het AVCHD-formaat die in een computer zijn geïmporteerd. (Uitgebreide Functie)

Aantal stilstaande beelden en opnameduur van bewegende beelden

Het aantal stilstaande beelden en de opnameduur kunnen verschillen afhankelijk van de opnameomstandigheden en de geheugenkaart.

■ Stilstaande beelden

(Eenheid: Beelden)

Formaat \ Capaciteit	Intern geheugen	Geheugenkaart
	Ong. 105 MB	2 GB
18M	17	295
VGA	370	6400
16:9(13M)	19	330

■ Bewegende beelden

De onderstaande tabel laat de maximumopnametijd (bij benadering) zien. Dit is de totale duur van alle bestanden met bewegende beelden. Ononderbroken opnemen is mogelijk gedurende ongeveer 29 minuten. Het maximale bestandsformaat van een bestand met bewegende beelden in het MP4-formaat is ongeveer 2 GB.

(h (uren), m (minuten))

Formaat \ Capaciteit	Intern geheugen	Geheugenkaart
	Ong. 105 MB	2 GB
AVC HD 28M (PS)	—	9 m (9 m)
AVC HD 24M (FX)	—	10 m (10 m)
AVC HD 9M (HQ)	—	25 m (15 m)
MP4 12M	—	15 m
MP4 3M	—	1 h 10 m

Het getal tussen () is de minimale opnameduur.

- De opnameduur van bewegende beelden verschilt omdat de camera is uitgerust met VBR (variabele bitsnelheid), waardoor de beeldkwaliteit automatisch wordt aangepast aan de hand van de opnamescène. Wanneer u een snelbewegend onderwerp opneemt, is het beeld helderder, maar de opnameduur is korter omdat meer geheugen nodig is voor de opname.

De opnameduur verschilt ook afhankelijk van de opnameomstandigheden, het onderwerp en de instellingen van de beeldkwaliteit en het beeldformaat.

Opmerkingen over het gebruik van de camera

Functies ingebouwd in deze camera

- Deze gebruiksaanwijzing beschrijft elke functie van TransferJet-compatibele/incompatibele apparaten, 1080 60i-compatibele apparaten en 1080 50i-compatibele apparaten.
 - Om te bepalen of uw camera ondersteuning biedt voor de GPS-functie, controleert u de modelnaam van uw camera.
GPS-compatibel: DSC-HX20V/HX30V
GPS-incompatibel: DSC-HX30
 - Om te controleren of uw camera de TransferJet-functie ondersteunt, en of het een 1080 60i-compatibel apparaat of 1080 50i-compatibel apparaat is, controleert u of de volgende merktekens op de onderkant van de camera staan.
TransferJet-compatibel apparaat:  (TransferJet)
1080 60i-compatibel apparaat: 60i
1080 50i-compatibel apparaat: 50i
- De camera is compatibel met bewegende beelden van het formaat 1080 60p of 50p. Anders dan bij standaardopnamefuncties tot nu toe, die opnemen volgens de geïnterlineerde methode, neemt deze camera op volgens de progressieve methode. Dit verhoogt de resolutie en geeft een vloeiender, realistischer beeld.
- Als u in een vliegtuig zit, stelt u [Vliegtuig-stand] in op [Aan].
- Kijk niet gedurende een lange tijd naar 3D-beelden die op deze camera zijn opgenomen op een 3D-compatibele televisie.
- Wanneer u 3D-beelden die zijn opgenomen op deze camera bekijkt op een 3D-compatibele televisie, kunt u last krijgen van vermoeide ogen, vermoeidheid of misselijkheid. Om deze symptomen te voorkomen, adviseren wij u tijdens het kijken regelmatig een pauze te nemen. U dient echter voor uzelf te bepalen hoe vaak en hoe lang u een pauze nodig hebt aangezien dit verschilt van persoon tot persoon. Als u enig ongemak ervaart, stopt u met het bekijken van de 3D-beelden tot u zich beter voelt en raadpleegt u zo nodig uw huisarts. Raadpleeg tevens de gebruiksaanwijzing die werd geleverd bij het apparaat dat u hebt aangesloten op de camera, of het softwareprogramma dat u gebruikt met de camera. Vergeet niet dat het gezichtsvermogen van een kind zich nog ontwikkelt (met name bij kinderen jonger dan 6 jaar).
Raadpleeg een kinderarts of oogarts voordat u uw kind toestaat 3D-beelden te bekijken, en zorg ervoor dat uw kind de bovenstaande voorzorgsmaatregelen in acht neemt tijdens het bekijken van dergelijke beelden.

Over GPS-compatibele apparaten (alleen DSC-HX20V/HX30V)

- Gebruik GPS in overeenstemming met de geldende regelgeving in de landen en gebieden waarin u het gebruikt.
- Als u de locatie- of richtingsinformatie niet wilt opnemen, stelt u [GPS-instelling] in op [Uit].

Gebruik en onderhoud

Het apparaat mag niet onvoorzichtig worden behandeld, uit elkaar worden gehaald, worden gewijzigd of aan fysieke schokken worden blootgesteld, zoals ertegen slaan, laten vallen of erop staan. Wees met name voorzichtig met de lens.

Opmerkingen over opnemen/weergeven

- Voordat u begint met opnemen maakt u een proefopname om te controleren of de camera juist werkt.
- De camera is niet stofdicht, niet spetterdicht en niet waterdicht.
- Voorkom dat de camera wordt blootgesteld aan water. Als water in de camera binnendringt, kan een storing optreden. In sommige gevallen, kan de camera niet worden gerepareerd.
- Richt de camera niet naar de zon of ander fel licht. Hierdoor kan een storing in de camera ontstaan.
- Als er condens op de camera is gevormd, verwijdert u dit voordat u de camera gebruikt.
- Niet met de camera schudden of er tegenaan stoten. Hierdoor kan een storing ontstaan en kan het onmogelijk worden beelden op te nemen. Bovendien kan het opnamemedium onbruikbaar worden en kunnen de beeldgegevens beschadigd raken.

NL

Bewaar/gebruik de camera niet op de volgende plaatsen

- Op een buitengewone hete, koude of vochtige plaats
Op plaatsen zoals een in de zon geparkeerde auto, kan de camerabehuizing door de hitte vervormen, waardoor een storing kan optreden.
- Onder rechtstreeks zonlicht of nabij een verwarmingsbron
De camerabehuizing kan verkleuren of vervormen, waardoor een storing kan optreden.
- Op plaatsen onderhevig aan trillingen
- In de buurt van een plaats waar sterke radiogolven worden gegenereerd, straling wordt uitgestraald of een sterk magneetveld heerst. Op deze plaatsen kan de camera de beelden niet goed opnemen of weergeven.
- Op zanderige of stoffige plaatsen
Wees voorzichtig dat geen zand of stof in de camera kan binnendringen. Hierdoor kan in de camera een storing optreden en in bepaalde gevallen kan deze storing niet worden verholpen.

Vervoeren

Als de camera in de achterzak van uw broek of jurk zit, mag u niet in een stoel of op een andere plaats gaan zitten omdat de camera hierdoor beschadigd kan worden of defect kan raken.

Opmerkingen over het scherm en de lens

Het scherm is vervaardigd met gebruikmaking van uiterst nauwkeurige precisietechnologie zodat meer dan 99,99% van de beeldpunten effectief gebruikt kunnen worden. Echter, enkele kleine zwarte en/of heldere punten (wit, rood, blauw of groen) kunnen zichtbaar zijn op het scherm. Deze punten zijn een normaal gevolg van het productieproces en hebben géén invloed op de opnamen.

Informatie over de flitser

- Draag de camera niet aan de flitser en oefen er geen buitensporige kracht op uit.
- Als water, stof of zand via de geopende flitser binnendringt, kan een defect optreden.

Over de temperatuur van de camera

Uw camera en de accu kunnen heet worden als gevolg van ononderbroken gebruik, maar dit duidt niet op een defect.

Opmerkingen over de beveiliging tegen oververhitting

Afhankelijk van de camera- en accutemperatuur, is het mogelijk dat u geen bewegende beelden kunt opnemen, of de voeding automatisch wordt onderbroken om de camera te beschermen.

Voordat de camera wordt uitgeschakeld of u geen bewegende beelden meer kunt opnemen, wordt een mededeling afgebeeld op het scherm. Laat in dat geval de camera uitgeschakeld liggen en wacht tot de temperatuur van de camera en accu lager is geworden. Als u de camera inschakelt zonder de camera en de accu voldoende te laten afkoelen, kan de voeding weer worden onderbroken, of kan het onmogelijk zijn bewegende beelden op te nemen.

Over het opladen van de accu

Als u de accu oplaadt die een lange tijd niet is gebruikt, kan het onmogelijk zijn de accu tot de normale capaciteit op te laden.

Dit is het gevolg van de eigenschappen van de accu en is geen defect. Laad de accu opnieuw op.

Waarschuwing over copyright

Televisieprogramma's, films, videobanden en ander materiaal kunnen beschermd worden door auteursrechten. Het zonder toestemming opnemen van dergelijk materiaal, kan in strijd zijn met de wetten op de auteursrechten.

Geen compensatie voor beschadigde gegevens of weigeren op te nemen

Sony kan geen compensatie bieden voor het weigeren op te nemen of voor verlies van opgenomen gegevens als gevolg van een storing in de camera, opnamemedium, enz.

De buitenkant van de camera reinigen

Maak de buitenkant van de camera schoon met een zachte doek bevochtigd met water en veeg het oppervlak daarna droog met een droge doek. Ter voorkoming van beschadiging van de afwerklaag of behuizing:

- Stel de camera niet bloot aan chemische stoffen, zoals thinner, wasbenzine, alcohol, wegwerpreinigingsdoekjes, insectenspray, zonnebrandcrème of insecticiden.

Technische gegevens

Camera

[Systeem]

Beeldsysteem: 7,76 mm (1/2,3 type)

Exmor R CMOS-sensor

Totaal aantal pixels van de camera:

Ong. 18,9 Megapixels

Effectief aantal pixels van de camera:

Ong. 18,2 Megapixels

Lens: Sony G 20x zoomlens

f = 4,45 mm – 89 mm (25 mm –
500 mm (gelijkwaardig aan een
35 mm filmrolcamera))

F3,2 (W) – F5,8 (T)

Bij opnemen van bewegende
beelden (16:9):

27,5 mm – 550 mm*

Bij opnemen van bewegende
beelden (4:3):

34 mm – 680 mm*

* Indien [Bewegend-beeld
SteadyShot] is ingesteld op
[Standaard]

SteadyShot: Optisch

Belichtingsregeling: Automatische
belichting, handmatige belichting,
scènekeuze (15 standen)

Witbalans: Automatisch, Daglicht,
Bewolkt, Fluorescerend licht 1/2/3,
Gloeilamp, Flitser, One Push,
Witbalans verschuiven

Signaalformaat:

Voor 1080 50i: PAL-kleur,
CCIR-normen HDTV 1080/50i,
1080/50p-specificatie

Voor 1080 60i: NTSC-kleur,
EIA-normen HDTV 1080/60i,
1080/60p-specificatie

Bestandsformaat:

Stilstaande beelden: compatibel
met JPEG (DCF, Exif, MPF
Baseline), compatibel met DPOF
3D-stilstaande-beelden:

Compatibel met MPO (MPF
Extended (Disparity Image))

Bewegende beelden (AVCHD-
formaat): compatibel met
AVCHD-indeling Ver. 2.0

Video: MPEG-4 AVC/H.264

Audio: 2-kanaals Dolby Digital,
uitgerust met Dolby Digital Stereo
Creator

• Gefabriceerd onder licentie van
Dolby Laboratories.

Bewegende beelden (MP4-
formaat):

Video: MPEG-4 AVC/H.264

Audio: 2-kanaals MPEG-4 AAC-
LC

Opnamemedium: Intern geheugen
(ong. 105 MB), "Memory Stick
Duo", SD-geheugenkaarten,
"Memory Stick Micro", microSD-
geheugenkaarten

Flitser: Flitserbereik (ISO-gevoeligheid
(aanbevolen-belichtingsindex)
ingesteld op Auto):

Ong. 0,4 m t/m 7,1 m (W)

Ong. 1,5 m t/m 3,9 m (T)

[Ingangs- en uitgangsaansluitingen]

HDMI-aansluiting: HDMI-
miniaansluiting

Micro-USB-aansluiting:
USB-communicatie

USB-communicatie: Hi-Speed USB
(USB 2.0)

[Scherm]

LCD-scherm:

7,5 cm (3,0 type) TFT-aansturing

Totaal aantal beeldpunten:
921 600 beeldpunten

[Stroomvoorziening, algemeen]

Voeding: Oplaadbare accu NP-BG1,
3,6 V
NP-FG1 (los verkrijgbaar), 3,6 V
Netspanningsadapter AC-UB10/
UB10B, 5 V

Stroomverbruik (tijdens opnemen):
1,1 W

Bedrijfstemperatuur: 0 °C t/m 40 °C

Bewaartemperatuur:
-20 °C t/m +60 °C

Afmetingen (compatibel met CIPA):
106,6 mm × 61,9 mm × 34,6 mm
(b×h×d)

Gewicht (compatibel met CIPA)
(inclusief de accu NP-BG1,
"Memory Stick Duo"):
Ong. 254 g

Microfoon: Stereo

Luidspreker: Mono

Exif Print: Compatibel

PRINT Image Matching III:
Compatibel

[Draadloos LAN] (alleen DSC-HX30/ HX30V)

Ondersteund formaat:
IEEE 802.11 b/g/n

Netspanningsadapter AC- UB10/UB10B

Voeding: 100 V t/m 240 V
wisselstroom van 50 Hz/60 Hz,
70 mA

Uitgangsspanning: 5 V gelijkstroom,
0,5 A

Bedrijfstemperatuur: 0 °C t/m 40 °C

Bewaartemperatuur:
-20 °C t/m +60 °C

Afmetingen:

Ong. 50 mm × 22 mm × 54 mm
(b×h×d)

Gewicht:

Voor de VS en Canada: Ong. 48 g

Voor andere landen en gebieden
dan de VS en Canada: Ong. 43 g

Oplaadbare accu NP-BG1

Gebruikte accu: Lithiumion-accu

Maximale spanning:

4,2 V gelijkstroom

Nominale spanning: 3,6 V gelijkstroom

Maximale laadspanning:

4,2 V gelijkstroom

Maximale laadstroom: 1,44 A

Capaciteit:

typisch: 3,4 Wh (960 mAh)

minimaal: 3,3 Wh (910 mAh)

Wijzigingen in ontwerp en technische
gegevens zijn voorbehouden zonder
voorafgaande kennisgeving.

NL

Handelsmerken

- De volgende markeringen zijn handelsmerken van Sony Corporation.
Cyber-shot, "Cyber-shot", "Memory Stick PRO Duo", "Memory Stick PRO-HG Duo", "Memory Stick Duo", "Memory Stick Micro"
- "AVCHD Progressive"- en "AVCHD Progressive"-logotypen zijn handelsmerken van Panasonic Corporation en Sony Corporation.
- Windows is een gedeponeerd handelsmerk van Microsoft Corporation in de Verenigde Staten en/of andere landen.
- Mac is een gedeponeerd handelsmerk van Apple Inc.
- SDXC is een handelsmerk van SD-3C, LLC.
- "PS" en "PlayStation" zijn gedeponeerde handelsmerken van Sony Computer Entertainment Inc.
- Alle andere in deze gebruiksaanwijzing vermelde systeem- en productnamen zijn in het algemeen handelsmerken of gedeponeerde handelsmerken van de betreffende ontwikkelaars of fabrikanten. Echter, in deze gebruiksaanwijzing zijn de aanduidingen TM en ® in alle voorkomende gevallen weggelaten.



- Geniet nog meer van uw PlayStation 3 door het softwareprogramma voor PlayStation 3 te downloaden vanaf de PlayStation Store (waar beschikbaar).

- Het softwareprogramma voor PlayStation 3 vereist een PlayStation Network-account en het downloaden van het softwareprogramma. Toegankelijk in gebieden waarin de PlayStation Store beschikbaar is.

Extra informatie over deze camera en antwoorden op veelgestelde vragen vindt u op onze Customer Support-website voor klantenondersteuning.

<http://www.sony.net/>

Gedrukt op 70% of hoger kringlooppapier met VOC (vluchtige organische verbinding)-vrije inkt op basis van plantaardige olie.

Poznanianie funkcji aparatu („Przewodnik użytkownika aparatu Cyber-shot”)



„Przewodnik użytkownika aparatu Cyber-shot” to instrukcja internetowa. Zawiera ona szereg szczegółowych opisów wielu funkcji aparatu.

- ① Przejdź na stronę pomocy technicznej firmy Sony.
<http://www.sony.net/SonyInfo/Support/>
- ② Wybierz kraj lub region.
- ③ Wpisz nazwę modelu swojego aparatu w polu na stronie pomocy.
 - Sprawdź nazwę modelu na dolnej części aparatu.

Sprawdzanie zawartości zestawu

Liczba w nawiasach oznacza liczbę sztuk.

- Aparat (1)
- Akumulator NP-BG1 (1)/Futerał na akumulator (1)
- Przewód microUSB (1)
- Zasilacz sieciowy AC-UB10/UB10B (1)
- Przewód zasilający (brak w zestawie w USA i Kanadzie) (1)
- Pasek na nadgarstek (1)
- Instrukcja obsługi (ta instrukcja) (1)

Ostrzeżenie

Aby zmniejszyć ryzyko pożaru lub porażenia prądem, nie wystawiać urządzenia na deszcz i chronić je przed wilgocią.

WAŻNE INSTRUKCJE DOTYCZĄCE BEZPIECZEŃSTWA -ZACHOWAJ TE INSTRUKCJE NIEBEZPIECZEŃSTWO ABY ZMNIJSZYĆ RYZYKO POŻARU I PORAŻENIA PRĄDEM, POSTĘPUJ ZGODNIE Z TYMI INSTRUKCJAMI

Jeżeli kształt wtyczki nie pasuje do gniazda elektrycznego, użyj adaptera wtyczki (tzw. przejściówki) o właściwej dla gniazda elektrycznego konfiguracji.

PL

OSTRZEŻENIE

| Akumulator

Nieprawidłowe obchodzenie się z akumulatorem może doprowadzić do jego wybuchu, pożaru lub nawet poparzenia chemicznego. Należy przestrzegać następujących uwag.

- Akumulatora nie należy demontować.
- Nie należy zginać ani narażać akumulatora na zderzenia lub działanie sił takich, jak uderzanie, upuszczanie lub nadeptanie.
- Nie należy doprowadzać do zwarcia ani do zetknięcia obiektów metalowych ze stykami akumulatora.
- Akumulatora nie należy wystawiać na działanie wysokich temperatur powyżej 60°C spowodowanych bezpośrednim działaniem promieni słonecznych lub pozostawieniem w nasłonecznionym samochodzie.
- Akumulatora nie należy podpalać ani wrzucać do ognia.
- Nie należy używać uszkodzonych lub przeciekających akumulatorów litowo-jonowych.
- Należy upewnić się, że akumulator jest ładowany przy użyciu oryginalnej ładowarki firmy Sony lub urządzenia umożliwiającego jego naładowanie.
- Akumulator należy przechowywać w miejscu niedostępnym dla małych dzieci.
- Należy chronić akumulator przed wilgocią i zamoczeniem.
- Akumulator należy wymienić tylko na akumulator tego samego lub zbliżonego typu, zgodnie z zaleceniami firmy Sony.
- Zużytych akumulatorów należy pozbyć się szybko, tak jak opisano w instrukcji.

| Zasilacz sieciowy

Podłącz zasilacz sieciowy do najbliższego gniazda sieciowego. Jeśli wystąpią problemy podczas korzystania z zasilacza sieciowego, natychmiast odłącz zasilanie wyjmując wtyczkę z gniazda sieciowego.

Jeżeli przewód zasilający jest dostarczony, jest on przeznaczony wyłącznie do użycia z tym aparatem i nie może być używany razem z innym sprzętem elektrycznym.

Uwaga dla klientów w Europie



Niniejszym Sony Corporation oświadcza, że cyfrowy aparat fotograficzny DSC-HX20V/HX30V jest zgodne z zasadniczymi wymaganiami oraz innymi stosownymi postanowieniami Dyrektywy 1999/5/WE. Szczegółowe informacje znaleźć można pod następującym adresem URL:

<http://www.compliance.sony.de/>

| Uwaga dla klientów w krajach stosujących dyrektywę UE

Producentem tego produktu jest firma Sony Corporation, 1-7-1 Konan Minato-ku Tokyo, 108-0075 Japonia. Autoryzowanym przedstawicielem w sprawach bezpieczeństwa produktu i Normy kompatybilności elektromagnetycznej (EMC) jest firma Sony Deutschland GmbH, Hedelfinger Strasse 61, 70327 Stuttgart, Niemcy. Aby uzyskać informacje na temat dowolnych usług lub gwarancji, należy zapoznać się z adresami podanymi w oddzielnych dokumentach o usługach i gwarancji.

Niniejszy produkt został przetestowany i uznany za spełniający wymagania dyrektywy R&TTE dotyczące korzystania z kabli połączeniowych o długości poniżej 3 metrów.

| Uwaga

Na obraz i dźwięk z urządzenia może wpływać pole elektromagnetyczne o określonej częstotliwości.

| Uwaga

Jeśli ładunki elektrostatyczne lub pola elektromagnetyczne spowodują przerwanie przesyłania danych, należy uruchomić ponownie aplikację lub odłączyć, a następnie ponownie podłączyć kabel komunikacyjny (USB itp.).

! Pozbywanie się zużytego sprzętu (stosowane w krajach Unii Europejskiej i w pozostałych krajach europejskich stosujących własne systemy zbiórki)



Ten symbol na produkcie lub jego opakowaniu oznacza, że produkt nie może być traktowany jako odpad komunalny, lecz powinno się go dostarczyć do odpowiedniego punktu zbiórki sprzętu elektrycznego i elektronicznego, w celu recyklingu. Odpowiednie zadysponowanie zużytego produktu zapobiega potencjalnym negatywnym wpływom na środowisko oraz zdrowie ludzi, jakie mogłyby wystąpić w przypadku niewłaściwego zagospodarowania odpadów. Recykling materiałów pomaga chronić środowisko

naturalne. W celu uzyskania bardziej szczegółowych informacji na temat recyklingu tego produktu, należy skontaktować się z lokalną jednostką samorządu terytorialnego, ze służbami zagospodarowywania odpadów lub ze sklepem, w którym zakupiony został ten produkt.

! Pozbywanie się zużytych baterii (stosowane w krajach Unii Europejskiej i w pozostałych krajach europejskich mających własne systemy zbiórki)



Ten symbol umieszczony na baterii lub na jej opakowaniu oznacza, że nie może być ona traktowana jako odpad komunalny.

Symbol ten dla pewnych rodzajów baterii może być stosowany w kombinacji z symbolem chemicznym. Symbole chemiczne rtęci (Hg) lub ołowiu (Pb) stosuje się jako dodatkowe oznaczenie, jeśli bateria zawiera więcej niż 0,0005% rtęci lub 0,004% ołowiu.

Odpowiednio gospodarując zużytymi bateriami, możesz zapobiec potencjalnym negatywnym wpływom na środowisko oraz zdrowie ludzi, jakie mogłyby wystąpić w przypadku niewłaściwego obchodzenia się z tymi odpadami. Recykling baterii pomoże chronić środowisko naturalne.

W przypadku produktów, w których ze względu na bezpieczeństwo, poprawne działanie lub integralność danych wymagane jest stałe podłączenie do baterii, wymianę zużytej baterii należy zlecić wyłącznie wykwalifikowanemu personelowi stacji serwisowej.

Aby mieć pewność, że bateria znajdująca się w zużytym sprzęcie elektrycznym i elektronicznym będzie właściwie zagospodarowana, należy dostarczyć sprzęt do odpowiedniego punktu zbiórki.

W odniesieniu do wszystkich pozostałych zużytych baterii, prosimy o zapoznanie się z rozdziałem instrukcji obsługi produktu o bezpiecznym demontażu baterii. Zużyta baterię należy dostarczyć do właściwego punktu zbiórki.

W celu uzyskania bardziej szczegółowych informacji na temat zbiórki i recyklingu baterii należy skontaktować się z lokalną jednostką samorządu terytorialnego, ze służbami zajmującymi się zagospodarowywaniem odpadów lub ze sklepem, w którym zakupiony został ten produkt.



Dla klientów we Włoszech

Wykorzystanie sieci RLAN jest określone przepisami: - w przypadku użytkowania przez osoby prywatne według uchwały z 1.8.2003 r. nr 259 („Kodeks komunikacji elektronicznej”). W szczególności, artykuł 104 wskazuje, kiedy konieczne jest uzyskanie ogólnego zezwolenia, a artykuł 105 określa, kiedy dozwolone jest wykorzystanie bez ograniczeń; - w odniesieniu do dostępu publicznego RLAN do sieci i usług telekomunikacyjnych, według decyzji ministerialnej z 28.5.2003 r. z uzupełnieniami i artykułu 25 (ogólna autoryzacja sieci i usług komunikacji elektronicznej) „Kodeksu komunikacji elektronicznej”.

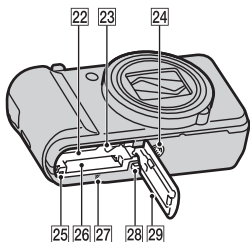
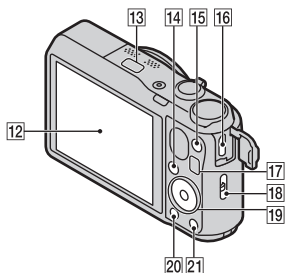
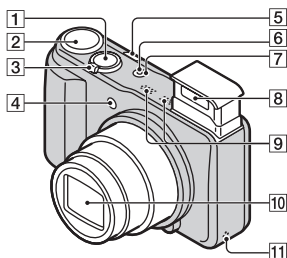
Elementy aparatu



- 1 Spust migawki
- 2 Pokrętko trybu
iA (Inteligentna automatyka)/**iA+** (Lepsza automatyka)/
P (Autoprogram)/**M** (Fot. z ręczną reg. naświetlenia)/
MR (Tryb wywoływania z pamięci)/**iR** (iRozległa panorama)/**FR** (Tryb filmu)/
3D (Nagrywanie 3D)/
SCN (Wybór sceny)/**TL** (Tło rozogniskow.)
- 3 Fotografowanie: Dźwignia W/T (Zoom)
 Podgląd: Dźwignia **EV** (Indeks)/Dźwignia **Q** (Zoom odtwarzania)
- 4 Lampka samowyzwalacza/
 Lampka zdjęcia z uśmiechem/
 Wspomaganie AF
- 5 Przycisk CUSTOM (Własna konfiguracja)
- 6 Wskaźnik zasilania/ladowania
- 7 Przycisk ON/OFF (Zasilanie)
- 8 Lampa błyskowa
 - Chwytając aparat, nie trzymaj palców w pobliżu lampy błyskowej.
 - Lampa otwiera się automatycznie, gdy jest wykorzystywana do zdjęć.
 - Lampa zamyka się automatycznie, gdy zostanie wyłączone zasilanie, aparat zostanie przełączony w tryb odtwarzania lub nastąpi zmiana trybu fotografowania.
- 9 Mikrofon

- 10 Obiektyw
- 11 Głośnik
- 12 Ekran LCD
- 13 Czujnik GPS (wbudowany, tylko DSC-HX20V/HX30V)
- 14 Przycisk  (Odtwarzanie)
- 15 Przycisk MOVIE (Film)
- 16 Gniazdo HDMI typu mini
- 17 Czujnik Wi-Fi (wbudowany, tylko DSC-HX30/HX30V)
- 18 Zaczep paska na nadgarstek
- 19 Pokrętko sterowania
- 20 Przycisk MENU
- 21 Przycisk ?/  (Przewodnik w aparacie/Kasuj)
- 22 Otwór do wkładania akumulatora
- 23 Dźwignia wyjmowania akumulatora
- 24 Oprapka statywu
 - Użyj statywu z wkrętem o długości mniejszej niż 5,5 mm. W przeciwnym wypadku aparat nie daje się pewnie umocować i może ulec uszkodzeniu.
- 25 Lampka aktywności
- 26 Otwór karty pamięci
- 27 Oznaczenie  (TransferJet™)
- 28 Przyłącze microUSB
- 29 Osłona akumulatora/karty pamięci

Wkładanie akumulatora

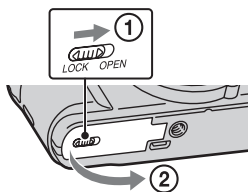

Dźwignia wyjmowania akumulatora

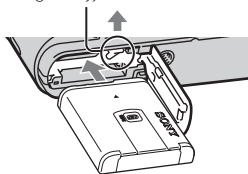

1 Otwórz osłonę.

2 Włóż akumulator.

- Naciskając dźwignię wyjmowania akumulatora włóż akumulator zgodnie z rysunkiem. Sprawdź, czy dźwignia wyjmowania akumulatora zablokuje się po włożeniu akumulatora.
- Zamknięcie osłony gdy akumulator jest włożony nieprawidłowo może prowadzić do uszkodzenia aparatu.

Ładowanie akumulatora

Dla klientów w USA i Kanadzie

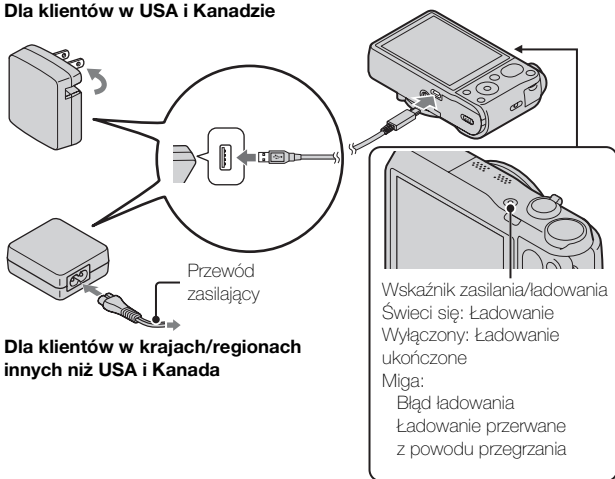

Dla klientów w krajach/regionach innych niż USA i Kanada

- 1 Podłącz aparat do zasilacza sieciowego (w zestawie) przy pomocy przewodu microUSB (w zestawie).
- 2 Podłącz zasilacz sieciowy do gniazda zasilania.
Wskaźnik zasilania/ładowania zapala się na pomarańczowo i rozpoczyna się ładowanie.
 - Wyłącz aparat podczas ładowania akumulatora.
 - Możesz naładować akumulator nawet wtedy, gdy jest częściowo naładowany.
 - Gdy wskaźnik zasilania/ładowania miga, a ładowanie nie zakończyło się, wyjmij i włóż ponownie akumulator.

PL

Uwagi

- Jeśli wskaźnik zasilania/ładowania aparatu miga, gdy zasilacz jest podłączony do gniazda zasilania, oznacza to, że ładowanie sieciowy chwilowo przerwane, ponieważ temperatura przekracza zalecany zakres. Gdy temperatura powróci do odpowiedniego zakresu, ładowanie zostaje wznowione. Zalecane jest ładowanie akumulatora w temperaturze otoczenia od 10°C do 30°C.
- Ładowanie akumulatora może być nieskuteczne, jeśli styki akumulatora są zabrudzone. W takim przypadku delikatnie oczyść styki akumulatora, wycierając kurz przy użyciu miękkiej ściereczki lub patyczka kosmetycznego.
- Podłącz zasilacz sieciowy (w zestawie) do najbliższego gniazda zasilania. Jeśli wystąpią problemy podczas korzystania z zasilacza sieciowego, natychmiast wyjmij wtyczkę z gniazda zasilania, aby odłączyć aparat od źródła zasilania.
- Po zakończeniu ładowania odłącz zasilacz sieciowy od gniazda zasilania.
- Należy stosować tylko oryginalne akumulatory, przewód microUSB (w zestawie) oraz zasilacz sieciowy (w zestawie) firmy Sony.

■ Czas ładowania (pełne naładowanie)

Czas ładowania wynosi w przybliżeniu 175 min. przy użyciu zasilacza sieciowego (w zestawie).

Uwaga

- Powyższy czas ładowania odpowiada ładowaniu całkowicie rozładowanego akumulatora w temperaturze 25°C. Ładowanie może trwać dłużej, zależnie od warunków i okoliczności używania.

Ładowanie przez podłączenie do komputera

Akumulator można naładować, podłączając aparat do komputera przy użyciu przewodu microUSB.

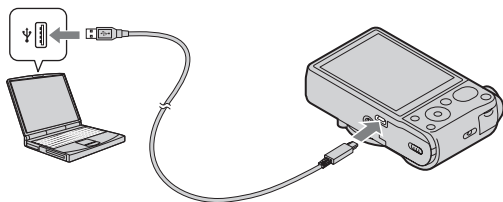

Uwaga

- W przypadku ładowania z użyciem komputera należy pamiętać o następujących kwestiach:
 - Jeśli aparat jest podłączony do komputera typu laptop, który nie jest podłączony do zasilania sieciowego, to będzie wyczerpywany akumulator komputera. Nie należy ładować akumulatora bardzo długo.
 - Nie włączaj/wyłączaj oraz nie uruchamiaj ponownie komputera, ani nie budź komputera z hibernacji, gdy pomiędzy aparatem a komputerem ustanowiono połączenie USB. Aparat może spowodować usterkę. Przed włączeniem/wyłączeniem, ponownym uruchomieniem komputera lub wybudzeniem komputera z hibernacji należy rozłączyć aparat i komputer.
 - Ładowanie przy pomocy komputera składanego/modyfikowanego we własnym zakresie nie jest objęte gwarancją.

Okres użytkowania akumulatora i liczba obrazów, które można zapisać i przeglądać

	Trwałość akumulatora	Liczba zdjęć
Wykonywanie (zdjęć)	Okolo 160 min.	Okolo 320 zdjęć
Przeglądanie (zdjęć)	Okolo 230 min.	Okolo 4600 zdjęć
Nagrywanie (filmów)	Okolo 75 min.	—

Uwagi

- Podana powyżej liczba obrazów dotyczy sytuacji, gdy akumulator jest w pełni naładowany. Liczba dostępnych obrazów może zmniejszyć ze względu na warunki użytkowania.
- Liczba obrazów, które można wykonać dotyczy fotografowania w następujących warunkach:
 - Używając Sony „Memory Stick PRO Duo™” (Mark2) (sprzedawany oddzielnie)
 - Akumulator jest wykorzystywany w temperaturze otoczenia 25°C.
 - [Nastaw. GPS] jest ustawiony na [Wyłącz] (tylko DSC-HX20V/HX30V).
 - [Rozdz. wyświetlania] jest ustawiony na [Standardowa].
- Liczba zdjęć, które można wykonać w danych warunkach „Wykonywanie (zdjęć)”, została wyliczona według normy CIPA i dotyczy wykonywania zdjęć w następujących warunkach:
(CIPA: Camera & Imaging Products Association)
 - DISP (Ustawienia wyświetlania) jest nastawiona na [Włącz].
 - Fotografowanie co 30 sekund.
 - Zoom jest przełączany na przemian na stronę W i T.
 - Lampka błyskowa błyska co drugi raz.
 - Zasilanie jest włączane i wyłączane co dziesięć zdjęć.
- Wskazania dotyczące długości nagranych filmów zależą od następujących warunków:
 - Jakość filmu: AVC HD HQ
 - Gdy nagrywanie ciągle zakończy się ze względu na ustawione ograniczenia (str. 26), naciśnij ponownie przycisk MOVIE (Film) i kontynuuj nagrywanie. Nie działają funkcje nagrywania takie jak zoom.

■ Zasilanie

Aparat można zasiląć z gniazda zasilania – wystarczy podłączyć go do zasilacza sieciowego przy pomocy przewodu microUSB (w zestawie). Możesz importować obrazy do komputera, nie obawiając się wyczerpania akumulatora, jeśli podłączysz aparat do komputera przy użyciu przewodu microUSB.

Poza tym możesz wykorzystać zasilacz sieciowy AC-UD10 (sprzedawany oddzielnie) do zasilania podczas wykonywania zdjęć i nagrywania filmów.

Uwagi

- Zasilanie nie będzie działać, jeśli w aparacie nie będzie znajdował się akumulator.
- Gdy aparat jest podłączony bezpośrednio do komputera lub do gniazda zasilania przy pomocy dołączonego zasilacza sieciowego AC-UB10/UB10B, zasilanie jest dostępne tylko w trybie odtwarzania. Jeśli aparat działa w trybie wykonywania zdjęć lub jeśli zostaną zmienione ustawienia aparatu, PL oznacza to, że zasilanie nie będzie działało, nawet gdy aparat jest podłączony za pomocą przewodu microUSB.
- Jeśli podłączysz aparat do komputera przy użyciu przewodu microUSB, gdy aparat działa w trybie odtwarzania, na wyświetlaczu ekran odtwarzania zostanie zastąpiony ekranem połączenia USB. Naciśnij przycisk  (Odtwarzanie), aby powrócić do trybu odtwarzania.

Wkładanie karty pamięci (sprzedawana oddzielnie)

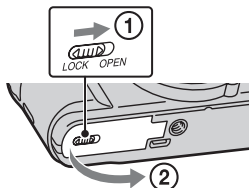

1 Otwórz osłonę.

2 Włóż kartę pamięci (sprzedawana oddzielnie).

- Kartę pamięci z obciętym rogiem skierowanym jak pokazano na rysunku, włóż tak głęboko, aby usłyszeć kliknięcie.

3 Zamknij osłonę.

■ Karty pamięci, jakie można wykorzystywać w aparacie

	Karta pamięci	Do zdjęć	Do filmów
A	Memory Stick PRO Duo	○	○ (tylko Mark2)
	Memory Stick PRO-HG Duo	○	○
	Memory Stick Duo	○	—
B	Memory Stick Micro (M2)	○	—
	Memory Stick Micro (Mark2)	○	○
C	Karta pamięci SD	○	○ (klasa 4 lub szybsza)
	Karta pamięci SDHC	○	○ (klasa 4 lub szybsza)
	Karta pamięci SDXC	○	○ (klasa 4 lub szybsza)
D	Karta pamięci microSD	○	○ (klasa 4 lub szybsza)
	Karta pamięci microSDHC	○	○ (klasa 4 lub szybsza)

- W niniejszej instrukcji produkty opisane w tabeli są łącznie określane mianem:

A: „Memory Stick Duo”

B: „Memory Stick Micro”

C: Karta SD

D: Karta pamięci microSD

Uwaga

- Stosując karty pamięci „Memory Stick Micro” lub microSD z opisywanym aparatem, należy korzystać z odpowiedniego adaptera.

■ Aby wyjąć kartę pamięci/akumulator

Karta pamięci: Wciśnij raz kartę pamięci, aby ją wysunąć.

Akumulator: Przesunąć dźwignię wyjmowania akumulatora. Uważać, aby nie upuścić akumulatora.

Uwaga

- Nie wolno wyjmować karty pamięci/akumulatora, gdy świeci się lampka aktywności (str. 7). Może to spowodować uszkodzenie danych na karcie pamięci/w pamięci wewnętrznej.

Nastawianie zegara

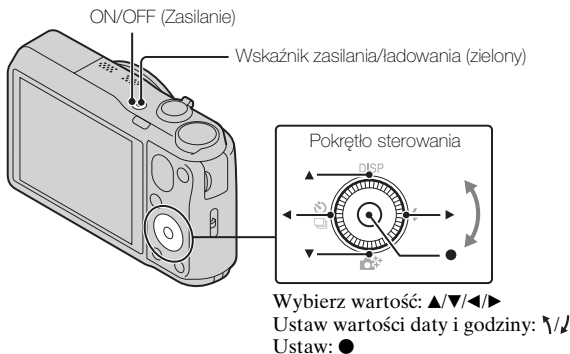

- 1** Naciśnij przycisk ON/OFF (Zasilanie).
Opcja ustawiania daty i godziny pojawia się, gdy aparat zostanie włączony po raz pierwszy.
 - Chwilę potrwa zanim włączy się zasilanie i operacje będą możliwe.
- 2** Wybierz odpowiedni język.
- 3** Wybierz odpowiednią lokalizację geograficzną, postępując zgodnie ze wskazówkami na ekranie, a następnie naciśnij ● na pokrętle sterowania.
- 4** Ustaw [Format daty i czasu], [Czas letni] i [Data i czas], a następnie wybierz [OK] → [OK].
 - Północ jest oznaczona jako 12:00 AM, a południe jako 12:00 PM.
- 5** Postępuj zgodnie z instrukcjami na ekranie.
 - Akumulator szybciej się rozładuje, gdy:
 - [Nastaw. GPS] jest ustawiony na [Włącz] (tylko DSC-HX20V/HX30V).
 - [Rozdz. wyświetlania] jest ustawiony na [Wysoka].

Robienie zdjęć/Nagrywanie filmów

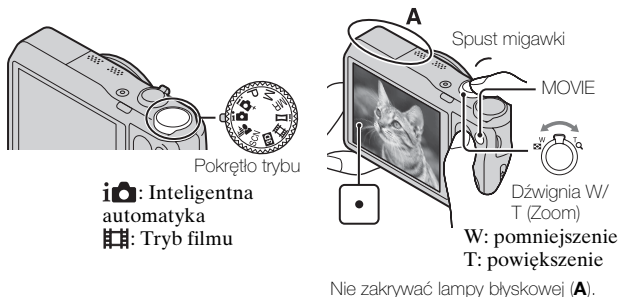

Wykonywanie zdjęć

- 1** Naciśnij spust migawki do połowy, aby nastawić ostrość.
Kiedy obraz jest zogniskowany, słychać brzęczyk i zapala się wskaźnik ●.
- 2** Naciśnij spust migawki do końca, aby wykonać zdjęcie.

Nagrywanie filmów

- 1** Naciśnij przycisk MOVIE (Film), aby rozpocząć nagrywanie.
 - Zmień skalę powiększenia przy użyciu dźwigni W/T (Zoom).
 - Wciśnij spust migawki, aby wykonać zdjęcie w czasie, gdy ciągle nagrywany jest film.
- 2** Naciśnij ponownie przycisk MOVIE, aby zatrzymać nagrywanie.

Uwagi

- Nie ciągnij lampy błyskowej w górę ani jej nie naciskaj w dół. Może to spowodować usterkę.
- Jeśli podczas nagrywania filmu zostanie użyta funkcja zoomu, zostanie zapisany dźwięk regulacji obiektywu i dźwigni. Dźwięk przycisku MOVIE może zostać również zapisany przy zatrzymaniu nagrywania filmu.
- Ciągłe nagrywanie jest możliwe przez ok. 29 minut za jednym razem przy domyślnych ustawieniach aparatu i temperaturze otoczenia ok. 25°C. Po zakończeniu nagrywania filmu można wznowić nagrywanie ponownie naciskając przycisk MOVIE. Zapis może zostać przerwany automatycznie, aby zapobiec uszkodzeniu aparatu przez temperaturę otoczenia.

Oglądanie obrazów

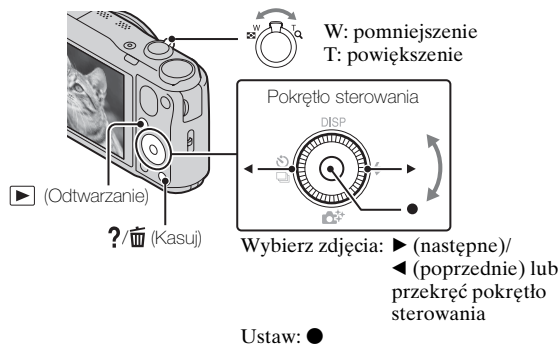

1 Naciśnij przycisk ▶ (Odtwarzanie).

- Przy próbie odtwarzania na aparacie zdjęć zapisanych na karcie pamięci przy użyciu innego aparatu pojawi się ekran rejestracji pliku danych.

■ Wybieranie następnego/poprzedniego obrazu

Wybierz odpowiednią pozycję przy użyciu ► (następne)/◄ (poprzednie) na pokrętle sterowania lub przekręcając pokrętło. Naciśnij ● na środku pokrętła sterowania, aby obejrzeć film.

■ Kasowanie obrazu

- ① Naciśnij przycisk ?/🗑️ (Kasuj).
- ② Wybierz [Ten obraz] za pomocą ▲ na pokrętle sterowania, a następnie naciśnij ●.

■ Powracanie do nagrywania obrazów

Wciśnij spust migawki do połowy.

Przewodnik w aparacie

PL

Aparat posiada wbudowany system instrukcji użytkownika. Dzięki temu można wyszukać najbardziej potrzebną opcję.



1 Naciśnij przycisk MENU.

2 Wybierz odpowiednią pozycję MENU, a następnie naciśnij przycisk ?/🗑️ (Przewodnik w aparacie).

Wyświetlane są instrukcje dotyczące danej pozycji.

- Jeśli naciśniesz przycisk ?/🗑️ (Przewodnik w aparacie), gdy ekran MENU nie jest wyświetlany, możesz przeszukiwać przewodnik, korzystając ze słów kluczowych lub ikon.

Omówienie innych funkcji

Podczas nagrywania lub odtwarzania inne funkcje można wykorzystywać przy użyciu pokrętki sterowania lub przycisku MENU na aparacie. Aparat wyświetla opisy funkcji, które ułatwiają jego użytkowanie. Wyświetlając instrukcję, możesz korzystać z różnych funkcji.

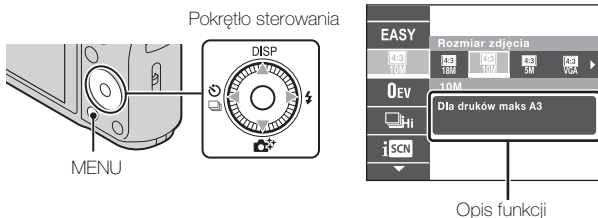

■ Pokrętko sterowania

DISP (Ustawienia wyświetlania): Pozwala zmienić ustawienia wyświetlacza.

⏻/📷 (Seria zdjęć/ Samowyzwalacz): Pozwala użyć samowyzwalacza oraz trybu serii.

📷+ (Kreatywność fotogr.): Pozwala zmienić opcje: [Jasność], [Kolor], [Jaskrawość] oraz [Efekt wizualny], gdy tryb wykonywania zdjęć jest ustawiony na [Inteligentna automatyka] lub [Lepsza automatyka].

⚡ (Lampa błyskowa): Pozwala wybrać tryb lampy błyskowej podczas wykonywania zdjęć.

Przycisk środkowy (Śledzenie ostrością): Aparat śledzi obiekt i automatycznie reguluje ostrość, nawet gdy obiekt się porusza.

■ Opcje menu

Nagrywanie

Sceneria nagr. filmu	Wybiera tryb nagrywania filmów.
Nagrywanie 3D	Wybiera tryb wykonywania zdjęć 3D.
Wybór sceny	Wybiera gotowe ustawienia, odpowiadające różnym warunkom otoczenia.
Tryb wywoływania z pamięci	Wybiera ustawienie, które ma być przywołane, gdy pokrętko trybu zostanie ustawione na [Tryb wywoływania z pamięci].

Efekt wizualny	Wykonuje zdjęcie z oryginalną teksturą zgodnie z ustawionym efektem.
Łatwy tryb	Robi zdjęcia z minimalną ilością ustawień.
Efekt rozognisk.	Ustawia poziom efektu rozogniskowanego tła, gdy używany jest tryb rozogniskowanego tła.
Rozmiar zdj. (Dual Rec)	Ustawia rozmiar zdjęcia wykonywanego podczas nagrywania filmu.
Rozmiar zdjęcia/ Rozmiar obrazu panoramy/Rozmiar filmu/Jakość filmu	Wybiera rozmiar i jakość zdjęć, zdjęć panoramicznych lub filmów.
Efekt Malowidła HDR	Jeśli jako efekt wizualny zostanie ustawiony [Malowidło HDR], ustawia poziom efektu.
Podkreślany obszar	Jeśli jako efekt wizualny zostanie ustawiony [Miniatura], ustawia obszar działania efektu.
Barwy	Jeśli jako efekt wizualny zostanie ustawiony [Zabawkowy aparat], ustawia odcień barwy.
Wyodrębniony kolor	Jeśli jako efekt wizualny zostanie ustawiony [Kolor częściowy], ustawia kolor, który ma być oddzielony.
Efekt akwareli	Jeśli jako efekt wizualny zostanie ustawiony [Akwarela], ustawia poziom efektu.
Efekt ilustracji	Jeśli jako efekt wizualny zostanie ustawiony [Ilustracja], ustawia poziom efektu.
EV	Ręcznie ustawia ekspozycję.
ISO	Ustawia czułość na światło.
Balans bieli	Ustawia odcienie obrazu.
Zmiana balansu bieli	Ustawia odcienie barw według wartości uzyskanej na podstawie wybranego odcienia balansu bieli.
Ostrość	Wybiera metodę ustawiania ostrości.
Tryb pomiaru	Wybiera tryb pomiaru, który określa, jaka część obiektu ma być brana pod uwagę przy ustawianiu ekspozycji.
Interwał serii zdjęć	Ustala ile zdjęć na sekundę będzie wykonywanych w trybie serii.

Ustawienia bracketingu	Ustala rodzaj bracketingu.
Rozpoznanie sceny	Ustawia automatyczne wykrywanie warunków.
Efekt gład. skóry	Ustawia efekt gładkiej skóry i poziom efektu.
Zdjęcie z uśmiechem	Ustawia automatyczne zwolnienie migawki w przypadku wykrycia uśmiechu.
Czułość na uśmiech	Ustawia czułość funkcji wykrywania uśmiechów.
Wykrywanie twarzy	Włącza wykrywanie twarzy i dokonywanie automatycznych ustawień.
Tryb kolorów	Wybiera jaskrawość obrazu wraz z odpowiednimi efektami.
Nasylenie koloru	Ustawia jaskrawość obrazu.
Kontrast	Ustawia kontrast obrazu.
Ostrość	Ustawia wyrazistość obrazu.
Red. zamkn. oczu	Ustawia opcję, która automatycznie wykonuje dwa zdjęcia i wybiera zdjęcie, na którym dana osoba nie mruga.
SteadyShot filmu	Ustala wartość opcji SteadyShot w trybie filmu. Jeśli zmienisz ustawienie [SteadyShot filmu], kąt widoku zmieni się.
Informacja o położeniu ^{*1}	Sprawdza stan triangulacji GPS i zaktualizuj informacje na temat położenia.
NAGR dziennika GPS ^{*1}	Zapisuje trasę pokonaną wraz z aparatem.
Zapisz ustawienia	Zapisuje wybrane tryby lub ustawienia aparatu.
Wyślij do komputera ^{*2}	Archiwizuje obrazy, przesyłając je do komputera podłączonego do sieci.
Przewodnik w aparacie	Przeszukuje opcje aparatu według swoich potrzeb.

^{*1} Tylko DSC-HX20V/HX30V

^{*2} Tylko DSC-HX30/HX30V



Oglądanie





Slajdy	Wybiera tryb ciągłego odtwarzania.
Wyświetl na smartfonie*	Załaduje i przesyła obrazy do smartfonu.
Oglądaj przez TV*	Ogląda obrazy na telewizorze podłączonym do sieci.
Wyślij do komputera*	Archiwizuje obrazy, przysyłając je do komputera podłączonego do sieci.
Wysyła przez TransferJet	Przesyła dane ustawiając blisko siebie dwa urządzenia obsługujące TransferJet.
Kasuj	Usuwa zdjęcie.
Retusz	Retuszuje zdjęcie stosując różnorodne efekty.
Efekt wizualny	Dodaje różne tekstury na obrazach.
Oglądanie 3D	Ustawia tę opcję, aby odtwarzać obrazy zapisane w trybie 3D na telewizorze 3D.
Tryb oglądania	Wybiera format wyświetlania zdjęć.
Wyświetlanie grup serii zdjęć	Wybiera tę opcję, aby zdjęcia z serii były wyświetlane w grupach lub aby wyświetlić wszystkie zdjęcia podczas odtwarzania.
Chroń	Chroni zdjęcia.
Drukuj (DPOF)	Dodaje znacznik druku do zdjęcia.
Obróć	Obraca zdjęcie w lewo.
Przewodnik w aparacie	Przeszukuje opcje aparatu według swoich potrzeb.

* Tylko DSC-HX30/HX30V

PL

Opcje ustawień

Jeśli naciśniesz przycisk MENU podczas zapisu lub odtwarzania,  (Ustawienia) będą ustawieniami ostatecznymi. Możesz zmienić domyślne ustawienia na ekranie  (Ustawienia).

 Ustawienia fotografowania	Format filmu/Wspomaganie AF/Linia siatki/ Wyraźny zoom obr./Zoom cyfrowy/Reduk. szumu wiatru/Poz. odn. mikrofonu/Red. czerw. oczu/ Uwaga-zamkn. oczu/Wpisz datę/Rozszerzona ostrość/Własna konfiguracja/Rozdz. wyświetlania
 Główne ustawienia	Brzęczyk/Jasność panelu/Language Setting/Kolor wyświetlania/Tryb pokazowy/Inicjalizuj/Info funkcji/ Rozdzielczość HDMI/STER. PRZEZ HDMI/Tryb ekonomiczny/Ust. połączenia USB/Zasilanie USB/ Ustawienia LUN/Pobierz muzykę/Opróżnij muzykę/ Tryb samolotowy/Nastaw. GPS ^{*1} /Dane asysty GPS ^{*1} /Usuń dziennik GPS ^{*1} /TransferJet/Eye-Fi/ Wersja
 Ustawienia sieci ^{*2}	WPS przycisk/Ust. punktu dostępu/Edytuj nazwę urządz./Wyśw. na smartfonie/Wyświetl adres MAC
 Narzędzia karty pamięci ^{*3}	Format/Utwórz katalog REC/Zmień katalog REC/ Skasuj katalog REC/Kopiuj/Numer pliku
 Ustawienia zegara	Ustawienia regionu/Ustaw. daty i czasu/Auto nast. zegara ^{*1} /Auto nast. regionu ^{*1}

*1 Tylko DSC-HX20V/HX30V

*2 Tylko DSC-HX30/HX30V

*3 Jeśli karta pamięci nie jest włożona, będzie wyświetlany symbol  (Narzędzia pamięci wewnętrz.) i będzie można wybrać tylko [Format].

Instalacja aplikacji PC (Windows)

Wbudowane oprogramowanie „PlayMemories Home” pozwala na importowanie zdjęć lub filmów do komputera i ich wykorzystanie. Możesz wykonywać lub odtwarzać zdjęcia przy użyciu tego aparatu nawet, gdy nie zainstalujesz oprogramowania „PlayMemories Home”, jednak jest ono niezbędne do importowania filmów AVCHD na komputer.

- 1 Podłącz aparat do komputera.
- 2 Windows 7: [Komputer] → ikona aparatu → ikona mediów → Kliknąć podwójnie [PMHOME.EXE]
Windows XP/Vista: [Komputer] (w Windows XP, [Mój komputer]) → [PMHOME] → Kliknij dwukrotnie [PMHOME.EXE]
- 3 Postępuj zgodnie z instrukcjami na ekranie, aby zakończyć instalację.

Uwaga

- Program „PlayMemories Home” nie jest zgodny z Mac OS. Jeśli odtwarzasz obrazy na komputerze Mac, skorzystaj z dostępnych na nim aplikacji. Więcej informacji można znaleźć pod adresem <http://www.sony.co.jp/imsoft/Mac/>

■ Funkcje programu „PlayMemories Home”

Poniżej podano przykłady funkcji dostępnych w programie „PlayMemories Home”. Aby wykorzystać różne funkcje programu „PlayMemories Home”, podłącz się do Internetu i zainstaluj „Funkcję Zaawansowaną”.

- Możesz zaimportować obrazy wykonane aparatem i wyświetlić je na komputerze.
- Możesz wyświetlić obrazy zapisane na komputerze według daty wykonania w widoku kalendarza.
- Możesz retuszować zdjęcia (usuwanie efektu czerwonych oczu itp.), drukować je, wysyłać e-mailem oraz zmieniać datę i godzinę zapisu zdjęcia.
- Możesz zapisywać i drukować zdjęcia z datą.
- Możesz nagrać płytę z filmami AVCHD zaimportowanymi do komputera. (Funkcja Zaawansowana)

Liczba zdjęć i dostępny czas nagrywania filmów

Liczba zdjęć i dopuszczalny czas nagrywania mogą być różne, zależnie od warunków nagrywania i karty pamięci.

Zdjęcia

(Jednostki: Obrazy)

Rozmiar \ Pojemność	Pamięć wewnętrzna	Karta pamięci
	Okolo 105 MB	2 GB
18M	17	295
VGA	370	6400
16:9(13M)	19	330

Filmy

Poniższa tabela pokazuje przybliżone, maksymalne czasy nagrywania. Są to całkowite czasy dla wszystkich plików filmowych. Nagrywanie ciągle może trwać przez około 29 minut. Maksymalny rozmiar pliku filmu w formacie MP4 wynosi około 2 GB.

(h (godziny), m (minuty))

Rozmiar \ Pojemność	Pamięć wewnętrzna	Karta pamięci
	Okolo 105 MB	2 GB
AVC HD 28M (PS)	—	9 m (9 m)
AVC HD 24M (FX)	—	10 m (10 m)
AVC HD 9M (HQ)	—	25 m (15 m)
MP4 12M	—	15 m
MP4 3M	—	1 h 10 m

Wartość w () to minimalna długość filmu.

- Dostępna długość filmu zmienia się, ponieważ aparat stosuje opcję zmiennej prędkości bitowej (VBR), która automatycznie dostosowuje jakość obrazu do filmowanej sceny. Podczas filmowania szybko poruszającego się obiektu obraz jest wyraźniejszy, ale dostępna długość filmu zmniejsza się, ponieważ do nagrywania potrzeba więcej pamięci.

Dostępna długość filmu też zmienia się w zależności od warunków, obiektu lub ustawień jakości/rozmiaru obrazu.

Uwagi o używaniu aparatu

Wbudowane funkcje tego aparatu

- Instrukcja opisuje każdą z funkcji urządzeń zgodnych i niezgodnych z TransferJet, urządzeń zgodnych z 1080 60i oraz 1080 50i.
 - Aby sprawdzić, czy aparat obsługuje funkcję GPS, porównaj nazwę modelu aparatu.
Obsługuje GPS: DSC-HX20V/HX30V
Nie obsługuje GPS: DSC-HX30
 - Aby sprawdzić, czy ten aparat obsługuje funkcję TransferJet i czy jest urządzeniem kompatybilnym z 1080 60i lub z 1080 50i, poszukaj następujących oznaczeń na spodzie aparatu.
Urządzenie kompatybilne z TransferJet:  (TransferJet)
Urządzenie kompatybilne z 1080 60i: 60i
Urządzenie kompatybilne z 1080 50i: 50i
- Aparat obsługuje filmy w formacie 1080 60p lub 50 p. W przeciwieństwie do standardowych trybów zapisu używanych do tej pory, które wykorzystują przeplot, opisujący aparat rejestruje obraz metodą progresywną. Powoduje to zwiększenie rozdzielczości i zapewnia wyraźniejszy, bardziej realistyczny obraz.
- Gdy jesteś na pokładzie samolotu, nastaw funkcję [Tryb samolotowy] na [Włącz].
- Nie należy oglądać przez dłuższy czas obrazów 3D wykonanych tym aparatem na telewizorach obsługujących 3D.
- Gdy będziesz oglądać obrazy 3D wykonane tym aparatem na monitorze obsługującym 3D, możesz odczuwać dolegliwości w postaci bólu oczu, zmęczenia lub mdłości. Aby zapobiec tym objawom zalecane jest robienie regularnych przerw. Długość i częstotliwość przerw jest sprawą indywidualną i ze względu na występujące różnice należy ustalić okresy odpoczynku samemu. Jeżeli odczujesz dyskomfort jakiegokolwiek rodzaju, przestań oglądać obrazy 3D aż poczujesz się lepiej, a w razie takiej potrzeby skonsultuj się z lekarzem. Zapoznaj się także z instrukcjami obsługi dostarczonymi z urządzeniem lub programem, które są podłączone lub używane z aparatem. Pamiętaj, że wzrok dziecka jest nadal na etapie rozwoju (szczególnie u dzieci poniżej 6 roku życia). Skonsultuj się z pediatrą lub okulistą przed zezwoleniem dziecku na oglądanie obrazów 3D i egzekwuj przestrzeganie powyższych środków ostrożności podczas oglądania takich obrazów.

O urządzeniach obsługujących GPS (tylko DSC-HX20V/HX30V)

- Używaj funkcji GPS zgodnie z przepisami obowiązującymi w danym kraju lub regionie.
- Jeśli nie zapisujesz informacji o położeniu lub kierunku, ustaw [Nastaw. GPS] na [Wyłącz].

Informacje o użytkowaniu i konserwacji

Należy uważać, aby urządzenie nie było narażone na: nieostrożne obchodzenie się, demontaż, modyfikacje, wstrząsy oraz uderzenie, upadek lub nastąpienie na urządzenie. Szczególnie ostrożnie należy postępować z obiektywem.

Uwagi o nagrywaniu/odtworzeniu

- Przed rozpoczęciem nagrywania należy wykonać nagranie próbne, aby upewnić się, że aparat działa prawidłowo.
- Aparat nie jest odporny na pyły, na ochłapanie, ani nie jest wodoszczelny.
- Unikać sytuacji, w których aparat wejdzie w kontakt z wodą. Woda wewnątrz aparatu może spowodować uszkodzenia. W niektórych przypadkach aparat będzie nienaprawialny.
- Nie celować aparatem w stronę słońca lub innego źródła jasnego światła. Może to spowodować awarię aparatu.
- Jeśli nastąpi skroplenie wilgoci, przed użyciem aparatu należy je usunąć.
- Nie potrząsać aparatem ani go nie uderzać. Może to spowodować uszkodzenie niemożliwiające nagrywanie obrazów. Ponadto nośniki danych mogą stać się niezdatne do użytku, lub dane obrazów mogą zostać uszkodzone.

Nie używać/przechowywać aparatu w następujących miejscach

- W bardzo gorącym, zimnym lub wilgotnym miejscu
W miejscach takich, jak zaparkowany na słońcu samochód korpus aparatu może się zdeformować, co może być przyczyną awarii.
- Pod bezpośrednim działaniem światła słonecznego lub w pobliżu grzejnika
Korpus aparatu może się odbarwić lub zdeformować, co może być przyczyną awarii.
- W miejscu narażonym na kołyszące wstrząsy
- W pobliżu występowania silnych fal elektromagnetycznych, promieniowania lub silnej magnetyczności. W przeciwnym razie aparat może nieprawidłowo nagrywać lub odtwarzać obrazy.
- W miejscach piaszczystych lub zapyłonych
Należy uważać, aby piasek lub kurz nie dostały się do aparatu. Może to spowodować awarię, w niektórych przypadkach nieusuwalną.

O przenoszeniu

Nie należy siadać na krześle itp., mając aparat w tylnej kieszeni spodni lub spodnicy, ponieważ może to spowodować awarię lub uszkodzenie aparatu.

Uwagi dotyczące ekranu i obiektywu

Ekran wykonano przy użyciu niezwykle precyzyjnej technologii tak, że ponad 99,99% pikseli działa prawidłowo. Jednakże na ekranie mogą pojawić się małe czarne i/lub jasne kropki (białe, czerwone, niebieskie lub zielone). Te kropki są normalnym rezultatem procesu produkcyjnego i nie wpływają na nagranie.

Uwagi dotyczące lampy błyskowej

- Nie wolno podnosić aparatu, chwytając za lampę błyskową, ani działać na nią ze zbyt dużą siłą.
- Jeśli do otwartej lampy błyskowej dostanie się woda, kurz lub piasek, może to spowodować jej usterkę.

O temperaturze aparatu

Aparat i akumulator mogą osiągnąć wysoką temperaturę w wyniku ciągłego użytkowania; nie jest to usterka.

O ochronie przed przegrzaniem

Zależnie od temperatury aparatu i akumulatora, nagrywanie filmów może być niemożliwe lub zasilanie może wyłączyć się automatycznie w celu ochrony aparatu.

Przed wyłączeniem zasilania na ekranie pojawi się komunikat, albo nagrywanie filmów nie będzie możliwe. W takim przypadku należy pozostawić zasilanie wyłączone i poczekać, aż aparat i akumulator ostygną. Jeśli włączysz zasilanie, nie pozwalając na obniżenie temperatury aparatu i akumulatora, może się ono ponownie samo wyłączyć, lub nagrywanie filmów będzie niemożliwe.

PL

Ładowanie akumulatora

Jeśli ładujesz akumulator, który nie był używany przez dłuższy czas, naładowanie go do pełnej pojemności może być niemożliwe.

Wynika to z charakterystyki akumulatora i nie stanowi usterki. Ponownie naładuj akumulator.

Ostrzeżenie dotyczące praw autorskich

Programy telewizyjne, filmy, taśmy wideo i inne materiały mogą być chronione prawami autorskimi. Rejestracja takich materiałów bez zezwolenia może stanowić naruszenie przepisów dotyczących ochrony praw autorskich.

Brak odszkodowania za uszkodzoną zawartość lub brak nagrania

Sony nie może zrekompensować braku nagrania lub utraty czy uszkodzenia nagranych danych na skutek awarii aparatu, nośnika nagrania itp.

Czyszczenie powierzchni aparatu

Powierzchnię aparatu czyścić miękką szmatką, lekko zwilżoną w wodzie, a następnie wytrzeć suchą. Aby zapobiec uszkodzeniu wykończenia lub obudowy:

- Nie narażaj aparatu na kontakt z takimi chemicznymi produktami jak rozcieńczalnik, benzyna, alkohol, ściereczki jednorazowe, środki przeciw owadom, środki przeciwsłoneczne lub środki owadobójcze.

Dane techniczne

Aparat

[System]

Przetwornik obrazu: Sensor Exmor

R CMOS 7,76 mm (typ 1/2,3)

Całkowita liczba pikseli aparatu:

Około 18,9 Megapikseli

Efektywna liczba pikseli aparatu:

Około 18,2 Megapikseli

Obiektyw: Obiektyw Sony G z

zoomem 20×

f = 4,45 mm – 89 mm (25 mm –

500 mm (w przeliczeniu dla filmu 35 mm))

F3,2 (W) – F5,8 (T)

Nagrywane są filmy (16:9):

27,5 mm – 550 mm*

Nagrywane są filmy (4:3):

34 mm – 680 mm*

* Gdy opcja [SteadyShot filmu]

jest ustawiona na

[Standardowy]

SteadyShot: Optyczny

Sterowanie ekspozycją:

Automatyczna ekspozycja,

ręczna ekspozycja, wybór sceny

(15 trybów)

Balans bieli: Automatyczny, Światło

dzienne, Pochmurnie, Światło

jarzeniowe 1/2/3, Światło

żarowe, Błysk, Jedno dotknięcie,

Zmiana balansu bieli

Format sygnału:

1080 50i: Kolor PAL, standardy

CCIR specyfikacja HDTV 1080/

50i, 1080/50p

1080 60i: Kolor NTSC,

standardy EIA specyfikacja

HDTV 1080/60i, 1080/60p

Format pliku:

Zdjęcia: Zgodne z JPEG (DCF,

Exif, MPF Baseline),

kompatybilny DPOF

Zdjęcia 3D: Zgodny z MPO

(MPF Extended (Disparity

Image))

Filmy (Format AVCHD):

Zgodny z formatem AVCHD

wer. 2.0

Wideo: MPEG-4 AVC/H.264

Audio: Dolby Digital 2 kan.,

wyposażony w Dolby Digital

Stereo Creator

• Wyprodukowano na licencji

firmy Dolby Laboratories.

Filmy (Format MP4):

Wideo: MPEG-4 AVC/H.264

Audio: MPEG-4 AAC-LC

2 kan.

Nośnik danych: Pamięć wewnętrzna

(ok. 105 MB), „Memory Stick

Duo”, karty SD, „Memory Stick

Micro”, karty pamięci microSD

Lampa błyskowa: Zasięg błysku

(Czułość ISO (Zalecany indeks

ekspozycji) nastawiona na

Auto):

Około 0,4 m do 7,1 m (W)

Około 1,5 m do 3,9 m (T)

[Złącze wejścia i wyjścia]

Złącze HDMI: Gniazdo HDMI typu mini

Przylącznie microUSB:

Połączenie USB

Połączenie USB: Hi-Speed USB (USB 2.0)

[Ekran]

Ekran LCD:

7,5 cm (typ 3,0) napęd TFT

Całkowita ilość punktów:

921 600 punktów

[Zasilanie, dane ogólne]

Zasilanie: Akumulator

NP-BG1, 3,6 V

NP-FG1 (sprzedawany

oddzielnie), 3,6 V

Zasilacz sieciowy AC-UB10/
UB10B, 5 V

Pobór mocy (podczas
fotografowania): 1,1 W

Temperatura pracy:
od 0 °C do 40 °C

Temperatura przechowywania:
od -20 °C do +60 °C

Wymiary (zgodnie z CIPA):
106,6 mm × 61,9 mm × 34,6 mm
(szer./wys./głęb.)

Masa (zgodnie z CIPA) (wraz
z akumulatorem NP-BG1,
„Memory Stick Duo”):
Okolo 254 g

Mikrofon: Stereofoniczny

Głośnik: Monofoniczny

Exif Print: Zgodny

PRINT Image Matching III: Zgodny

[Bezprzewodowa sieć LAN] (tylko DSC-HX30/HX30V)

Obsługiwany format:

IEEE 802.11 b/g/n

Zasilacz sieciowy AC-UB10/ UB10B

Zasilanie: prąd zmienny 100 V do
240 V, 50 Hz/60 Hz, 70 mA

Napięcie wyjścia: prąd stały 5 V,
0,5 A

Temperatura pracy:
od 0 °C do 40 °C

Temperatura przechowywania:
od -20 °C do +60 °C

Wymiary:

Okolo 50 mm × 22 mm × 54 mm
(szer./wys./głęb.)

Masa:

Dla USA i Kanady: Okolo 48 g

Dotyczy krajów lub regionów

poza USA i Kanadą: Okolo 43 g

Akumulator NP-BG1

Używany akumulator: Akumulator
litowy

Napięcie maksymalne: prąd stały
4,2 V

Napięcie nominalne: prąd stały
3,6 V

Maksymalne napięcie ładowania:
prąd stały 4,2 V

Maksymalny prąd ładowania: 1,44 A
Pojemność:

typowa: 3,4 Wh (960 mAh)

minimalna: 3,3 Wh (910 mAh)

Konstrukcja i dane techniczne mogą
ulec zmianie bez uprzedzenia.

PL

Znaki towarowe

- Następujące znaki są znakami towarowymi Sony Corporation. **Cyber-shot**, „Cyber-shot”, „Memory Stick PRO Duo”, „Memory Stick PRO-HG Duo”, „Memory Stick Duo”, „Memory Stick Micro”
- „AVCHD Progressive” oraz logo „AVCHD Progressive” to znaki towarowe Panasonic Corporation oraz Sony Corporation.
- Windows to zarejestrowany znak towarowy Microsoft Corporation w Stanach Zjednoczonych i/lub innych krajach.
- Mac to zarejestrowany znak towarowy Apple Inc.
- Logo SDXC to znak towarowy SD-3C, LLC.
- „PS” oraz „PlayStation” to zarejestrowane znaki towarowe Sony Computer Entertainment Inc.
- Ponadto używane w instrukcji nazwy systemów i produktów są zwykle znakami towarowymi lub zarejestrowanymi znakami towarowymi odpowiednich twórców lub producentów. Jednakże w niniejszej instrukcji symbole TM lub ® nie są zawsze używane.



- Aby korzystać z PlayStation 3 było jeszcze przyjemniejsze, pobierz aplikację do PlayStation 3 z PlayStation Store (jeśli jest dostępna).

- Aplikacja do PlayStation 3 wymaga konta PlayStation Network i pobrania programu. Dostępne w obszarach, gdzie dostępny jest serwis PlayStation Store.

Dodatkowe informacje o tym produkcie i odpowiedzi na najczęściej zadawane pytania znajdują się na naszej witrynie pomocy technicznej.

<http://www.sony.net/>

Wydrukowano na papierze wyprodukowanym w co najmniej 70% z makulatury, przy użyciu tuszu na bazie oleju roślinnego, nie zawierającego lotnych związków organicznych.

Nadzór nad dystrybucją na terytorium Rzeczypospolitej Polskiej sprawuje Sony Poland, 00-876 Warszawa, ul. Ogrodowa 58.

Jak se dozvědět o fotoaparátu více („Uživatelská příručka Cyber-shot“)



„Uživatelská příručka Cyber-shot“ je příručka on-line. Najdete v ní podrobné instrukce k mnoha funkcím fotoaparátu.

- ① Najděte si stránku podpory Sony.
<http://www.sony.net/SonyInfo/Support/>
- ② Vyberte si svoji zemi nebo region.
- ③ Na stránce podpory vyhledejte název modelu svého fotoaparátu.
 - Název modelu najdete na spodní straně fotoaparátu.

Přiložené komponenty

Číslo v závorce udává počet kusů.

- Fotoaparát (1)
- Nabíjecí blok akumulátorů NP-BG1 (1)/pouzdro na akumulátor (1)
- Kabel mikro USB (1)
- Síťový adaptér AC-UB10/UB10B (1)
- Napájecí kabel (v USA a Kanadě není přiložen) (1)
- Řemínek na zápěstí (1)
- Návod k obsluze (tato příručka) (1)

VAROVÁNÍ

Nevystavujte přístroj dešti ani vlhkosti; omezíte tak nebezpečí požáru nebo úrazu elektrickým proudem.

DŮLEŽITÉ BEZPEČNOSTNÍ INSTRUKCE -TYTO INSTRUKCE USCHOVEJTE NEBEZPEČÍ ŘÍDTE SE TĚMITO INSTRUKCEMI, ABYSTE OMEZILI NEBEZPEČÍ POŽÁRU NEBO ÚRAZU ELEKTRICKÝM PROUDEM

Pokud se tvar zástrčky nehodí do síťové zásuvky, použijte propojovací adaptér správné konfigurace pro síťovou zásuvku.

UPOZORNĚNÍ

CZ

I Modul akumulátoru

Při nesprávném zacházení s modulem akumulátoru může dojít k výbuchu, zapálení ohně nebo dokonce chemickému popálení. Věnujte pozornost níže uvedeným upozorněním.

- Nerozebírejte jej.
- Nesnažte se modul akumulátoru zdeformovat, ani jej nevystavujte působení síly nebo nárazům, např. tlučení, upuštění na zem nebo šlapání na něj.
- Nezkratujte jej, kontakty akumulátoru by neměly přijít do styku s kovovými předměty.
- Nevystavujte modul akumulátoru teplotě vyšší než 60 °C, např. na přímém slunci nebo v automobilu zaparkovaném na slunci.
- Nespalujte jej a nevhazujte do ohně.
- Nepoužívejte poškozené nebo vytékající lithium-iontové akumulátory.
- Modul akumulátoru dobíjejte vždy pomocí značkové nabíječky Sony nebo pomocí zařízení určeného k nabíjení akumulátoru.
- Nenechávejte modul akumulátoru v dosahu malých dětí.
- Uchovávejte modul akumulátoru v suchu.
- Vyměňte akumulátor pouze za stejný typ nebo ekvivalentní typ doporučený společností Sony.
- Použité moduly akumulátoru urychleně zlikvidujte v souladu s pokyny.

| Síťový adaptér

Připojte síťový adaptér do nejbližší síťové zásuvky.

Pokud se při používání síťového adaptéru vyskytnou problémy, ihned přerušete napájení vytazením zástrčky ze síťové zásuvky.

Síťová šňůra, pokud je přiložena, je určena pouze pro použití speciálně s tímto fotoaparát a neměla by se používat s jiným elektrickým zařízením.

Pro zákazníky v Evropě



Sony Corporation tímto prohlašuje, že tento Digitální fotoaparát DSC-HX20V/HX30V je ve shodě se základními požadavky a dalšími příslušnými ustanoveními směrnice 1999/5/ES. Podrobnosti lze získat na následující

URL: <http://www.compliance.sony.de/>

| Upozornění pro zákazníky v zemích, na které se vztahují směrnice ES

Výrobce tohoto produktu je společnost Sony Corporation, 1-7-1 Konan Minato-ku Tokyo, 108-0075, Japonsko. Oprávněným zástupcem pro EMC a bezpečnost produktů je společnost Sony Deutschland GmbH, Hedelfinger Strasse 61, 70327 Stuttgart, Německo. S otázkami týkajícími se servisu či záruky se obraťte na adresy uvedené ve zvláštních servisních či záručních dokumentech.

Tento výrobek byl testován a bylo shledáno, že splňuje omezení stanovená ve směrnici R&TTE pro používání propojovacích kabelů kratších než 3 metry.

| Upozornění

Elektromagnetické pole může při specifických frekvencích ovlivnit obraz a zvuk tohoto přístroje.

| Upozornění

Pokud statická elektřina nebo elektromagnetismus způsobí přerušování přenosu dat v polovině (selhání), restartujte aplikaci a znovu připojte komunikační kabel (kabel USB apod.).

! Likvidace nepotřebného elektrického a elektronického zařízení (platné v Evropské unii a dalších evropských státech uplatňujících oddělený systém sběru)



Tento symbol umístěný na výrobku nebo jeho balení upozorňuje, že by s výrobkem po ukončení jeho životnosti nemělo být nakládáno jako s běžným odpadem z domácnosti. Je nutné ho odvézt do sběrného místa pro recyklaci elektrického a elektronického zařízení. Zajištěním správné likvidace tohoto výrobku pomůžete zabránit případným negativním dopadům na životní prostředí a lidské zdraví, které by jinak byly způsobeny nevhodnou likvidací výrobku.

Recyklováním materiálů, z nichž je vyroben, pomůžete ochránit přírodní zdroje. Podrobnější informace o recyklaci tohoto výrobku zjistíte u příslušného místního obecního úřadu, podniku pro likvidaci domovních odpadů nebo v obchodě, kde jste výrobek zakoupili.

! Nakládání s nepotřebnými bateriemi (platí v Evropské unii a dalších evropských státech využívajících systém odděleného sběru)



Tento symbol umístěný na baterii nebo na jejím obalu upozorňuje, že s baterií opatřenou tímto označením by se nemělo nakládat jako s běžným domácím odpadem.

Symbol nacházející se na určitých typech baterií může být použit v kombinaci s chemickou značkou. Značky pro rtuť (Hg) nebo olovo (Pb) se použijí, pokud baterie obsahuje více než 0,0005 % rtuti nebo

0,004 % olova.

Správným nakládáním s těmito nepotřebnými bateriemi pomůžete zabránit možným negativním dopadům na životní prostředí a lidské zdraví, k nimž by mohlo docházet v případech nevhodného zacházení s vyřazenými bateriemi. Materiálová recyklace pomůže chránit přírodní zdroje.

V případě, že výrobek z důvodů bezpečnosti, funkce nebo uchování dat vyžaduje trvalé spojení s vloženou baterií, je třeba, aby takovou baterii vyjmul z přístroje pouze kvalifikovaný personál.

K tomu, aby s baterií bylo správně naloženo, předejte výrobek, který je na konci své životnosti na místo, jenž je určené ke sběru elektrických a elektronických zařízení za účelem jejich recyklace.

Pokud jde o ostatní baterie, prosím, nahlédněte do té části návodu k obsluze, která popisuje bezpečné vyjmutí baterie z výrobku. Nepotřebnou baterii odevzdejte k recyklaci na příslušné sběrné místo.

Pro podrobnější informace o recyklaci tohoto výrobku či baterii kontaktujte, prosím, místní obecní úřad, podnik zabezpečující místní odpadové hospodářství nebo prodejnu, kde jste výrobek zakoupili.

CZ

Pro zákazníky v Itálii

Používání sítě RLAN se řídí: - s ohledem na soukromé využívání zákonem z 1.8.2003, č. 259 („Zákon o elektronické komunikaci“). Zejména článek 104 udává, kdy je třeba předchozí získání obecného povolení, a článek 105 udává, kdy je povoleno volné používání; - s ohledem na přístup veřejnosti k síti RLAN a telekomunikačním sítím a službám ministerským předpisem z 28.5.2003, v platném znění, a článkem 25 (všeobecné povolování elektronických komunikačních sítí a služeb) zákona o elektronických komunikacích.

Popis součástí

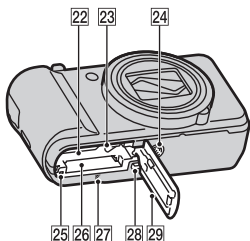
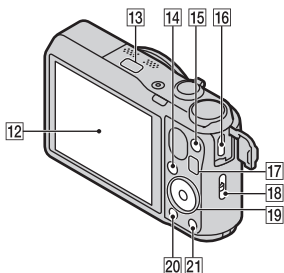
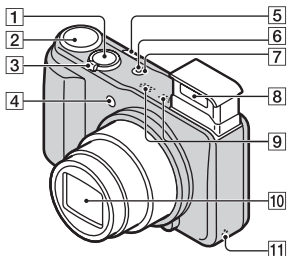

- 1 Tlačítko spouště
- 2 Volič režimů
iA (Inteligentní auto)/
iA+ (Super auto)/
P (Automat. program)/
M (Fotogr. s ručním nastav. expoz.)**MR** (Režim obnovení paměti)/**iP** (iPlynulé panoráma)/**MOV** (Režim videa)/
3D (Snímání 3D)/**SCN** (Volba scény)/**AF** (Rozostření pozadí)
- 3 Pořizování snímků:
Páčka W/T (Transfokace)
Pro prohlížení: Páčka **Q** (přehled) / páčka **Q** (transfokace při přehrávání)
- 4 Kontrolka samospouště/
Kontrolka snímání úsměvu/
Illuminátor AF
- 5 Uživatelské tlačítko
CUSTOM
- 6 Kontrolka napájení/nabíjení
- 7 Tlačítko ON/OFF (Napájení)
- 8 Blesk
 - Nemějte prsty u blesku.
 - Při používání blesku se blesk vysune automaticky.
 - Blesk se automaticky zasune, když se vypne napájení, když se fotoaparát přepne do režimu přehrávání nebo při změně režimu snímání.
- 9 Mikrofon
- 10 Objektiv
- 11 Reproduktor
- 12 LCD displej
- 13 Čidlo GPS (zabudované, pouze DSC-HX20V/HX30V)

- 14 Tlačítko ► (Přehrávání)
- 15 Tlačítko MOVIE (Video)
- 16 Mini konektor HDMI
- 17 Čidlo Wi-Fi (zabudované, pouze DSC-HX30/HX30V)
- 18 Očko na řemínek k zápěstí
- 19 Ovládací kolečko
- 20 Tlačítko MENU
- 21 Tlačítko ?/☒ (Nápověda k fotoaparátu/vymazat)
- 22 Slot k vložení akumulátoru
- 23 Páčka k vysunutí akumulátoru
- 24 Závit stativu
 - Použijte stativ se šroubem kratším než 5,5 mm. Jinak nepůjde fotoaparát dobře připevnit a může dojít k jeho poškození.
- 25 Kontrolka přístupu
- 26 Slot pro paměťovou kartu
- 27 Značka ↗ (TransferJet™)
- 28 Konektor mikro USB
- 29 Kryt slotu pro akumulátor/ paměťovou kartu

Vložení bloku akumulátorů

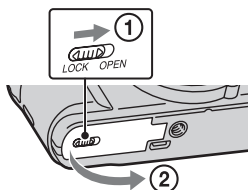

Páčka k vysunutí akumulátoru

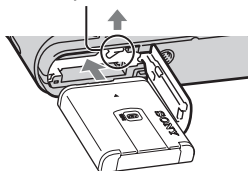

1 Otevřete kryt.

2 Vložte blok akumulátorů.

- Se stisknutou páčkou k vysunutí akumulátoru vložte blok akumulátorů, jak je to vidět na obrázku. Zkontrolujte, že páčka k vysunutí akumulátoru po vložení zacvakne.
- Uzavření krytu s nesprávně vloženým akumulátorem může poškodit fotoaparát.

Nabíjení bloku akumulátorů

Pro zákazníky v USA
a Kanadě

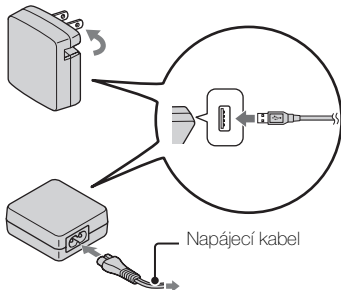

Pro zákazníky v jiných zemích nebo
oblastech než v USA a Kanadě



CZ

1 Připojte fotoaparát k síťovému adaptéru (příložen) kabelem mikro USB (příložen).

2 Připojte síťový adaptér k síťové zásuvce.

Kontrolka napájení/nabíjení se rozsvítí oranžově a nabíjení začne.

- Při nabíjení akumulátoru vypněte fotoaparát.
- Blok akumulátorů můžete nabíjet, i když není zcela vybitý.
- Když kontrolka napájení/nabíjení bliká a nabíjení není dokončeno, blok akumulátorů vyjměte a znovu vložte.

Poznámky

- Pokud kontrolka napájení/nabíjení bliká, když je síťový adaptér připojen do síťové zásuvky, znamená to, že nabíjení je dočasně zastaveno, protože teplota je mimo doporučený rozsah. Když se teplota opět dostane do vhodného rozsahu, nabíjení se opět spustí. Blok akumulátorů se doporučuje nabíjet při teplotě okolního prostředí v rozsahu od 10°C do 30°C.
- Blok akumulátorů možná nepůjde dostatečně nabít, pokud bude část s konektory ušpiněná. V takovém případě zlehka očistěte část akumulátoru s konektory setřením prachu měkkým hadříkem nebo vatovým tampónem.
- Připojte síťový adaptér (příložen) do nejbližší síťové zásuvky. Pokud dojde při používání síťového adaptéru k poruše, okamžitě odpojte zástrčku ze síťové zásuvky, abyste odpojili zdroj napájení.
- Když je nabíjení dokončeno, vytáhněte síťový adaptér ze síťové zásuvky.
- Zkontrolujte, že používáte pouze bloky akumulátorů, kabel mikro USB (příložen) a síťový adaptér (příložen) značky Sony.

■ Nabíjecí doba (plné nabití)

Doba nabíjení při použití síťového adaptéru (příložen) je asi 175 minut.

Poznámka

- Výše uvedená doba nabíjení platí při nabíjení zcela vybitého bloku akumulátorů při teplotě 25°C. Nabíjení může v závislosti na podmínkách použití a okolnostech trvat déle.

■ Nabíjení připojením k počítači

Blok akumulátorů lze nabíjet připojením fotoaparátu k počítači kabelem mikro USB.

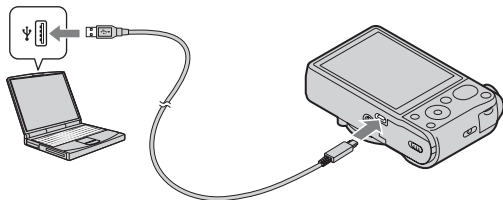

Poznámka

- Při nabíjení přes počítač zkontrolujte následující:
 - Když je fotoaparát připojen k laptopu, který není připojen ke zdroji napájení, akumulátor laptopu se bude vybíjet. Nenabíjejte po příliš dlouhou dobu.
 - Když došlo k vytvoření USB spojení mezi počítačem a fotoaparátem, nezapínejte, nevypínejte ani nerestartujte počítač, ani jej nebuďte z režimu spánku. Mohlo by dojít k poruše fotoaparátu. Předtím, než počítač zapnete, vypnete, restartujete nebo probudíte z režimu usnutí, odpojte fotoaparát.
 - Pro nabíjení přes počítač složený na zakázku nebo jinak modifikovaný se neposkytuje žádná záruka.

CZ

■ Životnost akumulátoru a počet snímků, které lze zaznamenat a přehrát

	Životnost akumulátoru	Počet snímků
Snímání (fotografie)	Asi 160 min.	Asi 320 snímků
Prohlížení (fotografie)	Asi 230 min.	Asi 4600 snímků
Snímání (video)	Asi 75 min.	—

Poznámky

- Výše uvedený počet snímků platí pro plně nabitý blok akumulátorů. Počet snímků může být nižší. Záleží na podmínkách používání.
- Počet snímků, které lze nahrát, platí pro snímání za následujících podmínek:
 - Použití karty Sony „Memory Stick PRO Duo“ (Mark2) (prodává se samostatně)
 - Blok akumulátorů se používá při okolní teplotě 25°C.
 - [Nastavení GPS] je nastaveno na [Vyp.] (pouze DSC-HX20V/HX30V).
 - [Rozlišení displeje] je nastaveno na [Standardní].
- Počet u „Snímání (fotografie)“ je založen na standardu CIPA a platí pro snímání za následujících podmínek:
(CIPA: Camera & Imaging Products Association)
 - DISP (Nastavení displeje) je nastaveno na [ZAPNUTO].
 - Snímání jednou za 30 sekund.
 - Transfokátor je střídavě přepínán mezi stranami W a T.
 - Blesk použit při každém druhém snímání.
 - Napájení zapnuto a vypnuto při každém desátém snímání.
- Životnost akumulátoru pro videa platí při snímání za následujících podmínek:
 - Kvalita videoklipu: AVC HD HQ
 - Když kvůli stanovenému limitu skončí plynulé snímání (str. 24), stiskněte opět tlačítko MOVIE (Video) a pokračujte ve snímání. Funkce pro snímání, například transfokace, nepracují.

■ Napájení

Fotoaparát lze napájet ze síťové zásuvky připojením k síťovému adaptéru kabelem mikro USB (přiložen).

Snímky lze importovat do počítače bez obav o vybití bloku akumulátorů připojením fotoaparátu k počítači kabelem mikro USB.

Kromě toho můžete při snímání použít síťový adaptér AC-UD10 (prodává se samostatně), aby při snímání dodával napájení.

Poznámky

- Když není blok akumulátorů vložen do fotoaparátu, nelze dodávat napájení.
- Když je fotoaparát přímo připojen k počítači nebo do sítě pomocí přiloženého síťového adaptéru AC-UB10/UB10B, je napájení k dispozici pouze v režimu přehrávání. Pokud je fotoaparát v režimu snímání nebo při změnách nastavení fotoaparátu se napájení nedodává, i když provedete spojení USB kabelem mikro USB.
- Když propojíte fotoaparát a počítač kabelem mikro USB a fotoaparát je zrovna v režimu přehrávání, změní se zobrazení na fotoaparátu z obrazovky přehrávání na obrazovku spojení USB. Pro přepnutí na obrazovku přehrávání stisknete tlačítko  (přehrávání).

CZ

Vložení paměťové karty (prodává se samostatně)

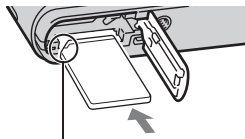
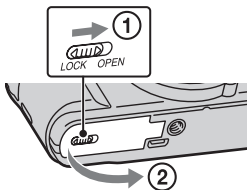

Ujistěte se, že oříznutý roh je ve správném směru.

1 Otevřete kryt.

2 Vložte paměťovou kartu (prodává se samostatně).

- Paměťovou kartu vložte oříznutým rohem tak, jako na obrázku, aby zaklapla na místo.

3 Zavřete kryt.

CZ
13

■ Paměťové karty, které lze použít

	Paměťová karta	Pro fotografie	Pro videoklipy
A	Memory Stick PRO Duo	○	○ (pouze Mark2)
	Memory Stick PRO-HG Duo	○	○
	Memory Stick Duo	○	—
B	Memory Stick Micro (M2)	○	—
	Memory Stick Micro (Mark2)	○	○
C	Paměťová karta SD	○	○ (třída 4 nebo vyšší)
	Paměťová karta SDHC	○	○ (třída 4 nebo vyšší)
	Paměťová karta SDXC	○	○ (třída 4 nebo vyšší)
D	Paměťová karta microSD	○	○ (třída 4 nebo vyšší)
	Paměťová karta microSDHC	○	○ (třída 4 nebo vyšší)

- V této příručce se produktům z tabulky společně říká následovně:
A: „Memory Stick Duo“
B: „Memory Stick Micro“
C: Karta SD
D: Paměťová karta microSD

Poznámka

- Při používání karet „Memory Stick Micro“ nebo microSD s tímto fotoaparátem musíte používat správný adaptér.

■ Vyjmutí paměťové karty nebo bloku akumulátorů

Paměťová karta: K vysunutí paměťové karty stiskněte jednu paměťovou kartu.

Blok akumulátorů: Vysuňte páčku pro vysunutí akumulátoru. Dávejte pozor, abyste blok akumulátorů neupustili.

Poznámka

- Nikdy nevyjímejte paměťovou kartu ani blok akumulátorů, když svítí kontrolka přístupu (str. 7). Mohlo by dojít k poškození dat na paměťové kartě/ve vnitřní paměti.

Nastavení hodin

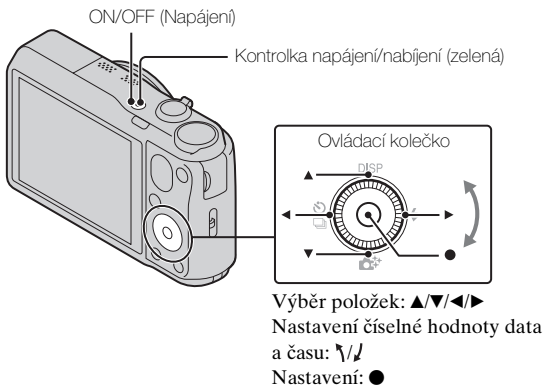

CZ

- 1 Stiskněte tlačítko ON/OFF (Napájení).
Když poprvé zapnete fotoaparát, zobrazí se nastavení data a času.
 - Chvilku trvá, než se napájení zahájí a lze pracovat.
- 2 Vyberte požadovaný jazyk.
- 3 Pomocí instrukcí na displeji si vyberte požadovanou zeměpisnou polohu a pak stiskněte ● na ovládacím kolečku.
- 4 Nastavte [Formát data a času], [Letní čas] a [Datum a čas] a pak vyberte [OK] → [OK].
 - Půlnoc je zobrazena jako 12:00 AM a poledne jako 12:00 PM.
- 5 Řiďte se instrukcemi na displeji.
 - Blok akumulátorů se vybije rychle, když:
 - [Nastavení GPS] je nastaveno na [Zap.] (pouze DSC-HX20V/HX30V).
 - [Rozlišení displeje] je nastaveno na [Vysoké].

Snímání fotografií/videoklipů

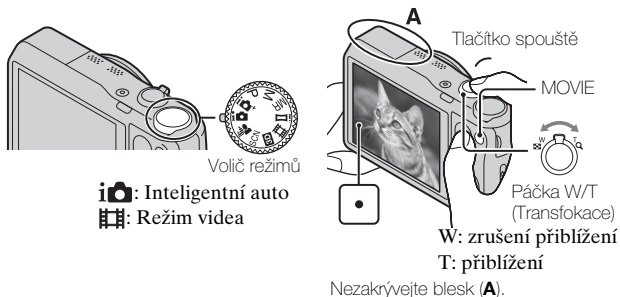

Pořizování fotografií

- 1 Stisknutím tlačítka spouště napůl zaostříte.
Když je obraz zaostřený, ozve se pípnutí a rozsvítí se indikátor ●.
- 2 Stiskněte tlačítko spouště nadoraz a pořídte snímek.

Snímání videa

- 1 Ke spuštění nahrávání stiskněte tlačítko MOVIE (Video).
 - Ke změně rozsahu transfokace použijte páčku W/T (transfokace).
 - Stisknutím tlačítka spouště budete pořizovat fotografie při současném snímání videa.
- 2 Nahrávání ukončíte opětovným stisknutím tlačítka MOVIE.

Poznámky

- Blesk nevytahujte ani nezasunujte ručně. Mohlo by dojít k poruše.
- Pokud při nahrávání videa pracuje funkce transfokace, nahrává se zvuk činnosti objektivu a páčky. Zvuk činnosti tlačítka MOVIE při ukončení nahrávání se také může nahrát.
- Plynulé snímání je při výchozích nastaveních fotoaparátu a teplotě asi 25°C možné asi po dobu 29 minut nepřetržitě. Když je nahrávání videa ukončeno, můžete je restartovat opětovným stisknutím tlačítka MOVIE. Nahrávání může skončit na ochranu fotoaparátu. Záleží na okolní teplotě.

Prohlížení snímků

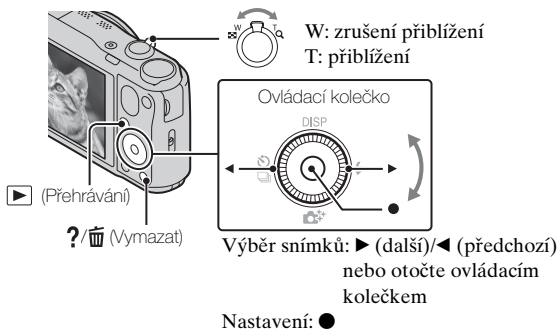

CZ

1 Stiskněte tlačítko ▶ (Přehrávání).

- Když se snímky na paměťové kartě nahrané jinými fotoaparáty přehrávají na tomto fotoaparátu, objeví se registrační obrazovka pro datový soubor.

■ Výběr následujícího/předchozího snímku

Snímek vyberte stisknutím ▶ (další)/◀ (předchozí) na ovládacím kolečku nebo otočením ovládacího kolečka. K prohlížení videa stiskněte ● ve středu ovládacího kolečka.

■ Vymazání snímku

- ① Stiskněte tlačítko ?/🗑️ (Vymazat).
- ② Vyberte [Toto foto] pomocí ▲ na ovládacím kolečku a pak stiskněte ●.

■ Návrat ke snímání snímků

Zpola stiskněte tlačítko spouště.

Nápověda k fotoaparátu

Fotoaparát je vybaven zabudovaným návodem k použití. Ten umožňuje podle potřeby vyhledávat funkce fotoaparátu.



1 Stiskněte tlačítko MENU.

2 Vyberte požadovanou položku MENU a pak stiskněte tlačítko ?/ (Nápověda k fotoaparátu).

Zobrazí se průvodce používáním pro vybranou položku.

- Pokud stisknete tlačítko ?/ (Nápověda k fotoaparátu), když není zobrazena obrazovka MENU, můžete prohledávat průvodce pomocí klíčových slov nebo ikon.

Úvod do dalších funkcí

Ostatní funkce používané při snímání nebo přehrávání lze aktivovat pomocí ovládacího kolečka nebo tlačítka MENU na fotoaparátu. Tento fotoaparát je vybaven průvodcem funkcemi, který umožňuje jednoduchý výběr funkcí. Při zobrazeném průvodci můžete používat různé funkce.

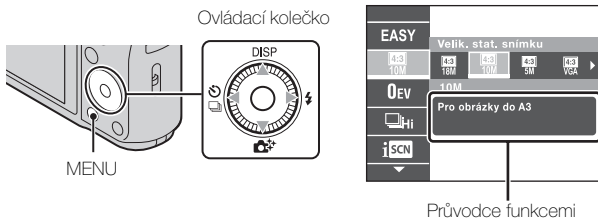

■ Ovládací kolečko

DISP (Nastavení displeje): Umožňuje změnit zobrazení na displeji.

(Kontin. snímání/Samospoušť): Umožňuje používat samospoušť a režim snímání série.

(Kreativní fotografie): Umožňuje změnit [Jas], [Barva], [Živost] a [Obrazový efekt], když je režim snímání nastaven na [Inteligentní auto] nebo [Super auto].

(Blesk): Umožňuje výběr režimu blesku pro fotografie.

Středové tlačítko (Zaměřené ostření): Fotoaparát sleduje objekt a přizpůsobí ostření automaticky, i když se objekt pohybuje.

■ Položky menu

Snímání

Scéna snímání videa	Vybere režim snímání videa.
Snímání 3D	Vybere režim snímání 3D.
Volba scény	Vybere přednastavená nastavení vhodná pro různé podmínky scény.
Režim obnovení paměti	Vybere nastavení, které budete chtít obnovit, když je volič režimů nastaven na [Režim obnovení paměti].
Obrazový efekt	Pořídí fotografii s originální texturou podle požadovaného efektu.
Snadný režim	Snímá fotografie s minimem funkcí.
Efekt rozostření	Při snímání v režimu rozostřeného pozadí nastaví úroveň rozostření pozadí.
Velik. stat. sn.(Dual Rec)	Nastaví velikost fotografie pořízené při snímání videa.
Velik. stat. snímku/ Velikost snímku panorámatu/ Velikost videa/ Kvalita videa	Vybere velikost a kvalitu snímku pro fotografie, panoramatické snímky nebo videosoubory.
Efekt Malování HDR	Když je v obrazovém efektu vybráno [Malování HDR], nastaví úroveň efektu.

CZ

Oblast zvýraznění	Když je v obrazovém efektu vybráno [Miniatura], nastaví část, na kterou se ostří.
Barevný odstín	Když je v obrazovém efektu vybrán [Fotoaparát na hraní], nastaví barevný odstín.
Vytažená barva	Když je v obrazovém efektu vybrána [Částečná barva], vybere barvu k vytažení.
Efekt akvarel	Když je v obrazovém efektu vybráno [Akvarel], nastaví úroveň efektu.
Efekt ilustrace	Když je v obrazovém efektu vybráno [Ilustrace], nastaví úroveň efektu.
EV	Ručně nastaví expozici.
ISO	Nastaví světelnou citlivost.
Vyváž. bílé	Nastaví barevné tóny snímku.
Posun vyvážení bílé	Upraví barevné tóny podle upravené hodnoty nastavené na základě zvoleného tónu vyvážení bílé.
Ostření	Vybere způsob ostření.
Režim měření	Vybere režim měření, který stanoví, kterou část objektu měřit pro určení expozice.
Interval kontin. snímání	Při snímání série vybere počet snímků pořízených za sekundu.
Nastavení řady	Nastaví typ snímání řady.
Rozpoznání scény	Nastaví na automatickou detekci podmínek snímání.
Efekt hladké pleti	Nastaví efekt hladké pleti a úroveň efektu.
Snímání úsměvu	Nastaví automatické uvolnění závěrky při detekci úsměvu.
Úsměv - citlivost	Nastaví citlivost funkce snímání úsměvu pro detekci úsměvů.
Detekce obličejů	Nastaví detekci obličejů a upraví různá nastavení automaticky.
Barevný režim	Vybere živost obrazu spolu s efekty.
Sytost barev	Upraví živost obrazu.
Kontrast	Upraví kontrast obrazu.
Ostrost	Upraví ostrost obrazu.

Redukce zavřen. očí	Nastaví na automatické pořízení dvou snímků a výběr snímku, kde oči nejsou zavřené.
SteadyShot pro filmy	Nastaví intenzitu SteadyShot v režimu videa. Pokud změníte nastavení pro [SteadyShot pro filmy], změní se úhel pohledu.
Informace o pozici* ¹	Zkontroluje stav triangulace GPS a aktualizuje informace o poloze.
NAHRÁVÁNÍ protokolu GPS* ¹	Zaznamená trasu, kterou urazíte s fotoaparátem.
Nastavení registru	Registruje požadované režimy nebo nastavení fotoaparátu.
Poslat do počítače* ²	Zálohuje snímky přenesením do počítače připojeného k síti.
Nápověda k fotoaparátu	Hledá funkce fotoaparátu podle vašich potřeb.

CZ

*¹ Pouze DSC-HX20V/HX30V*² Pouze DSC-HX30/HX30V

Prohlížení



Prezentace	Vybere způsob plynulého přehrávání.
Zobrazení na smartphonu*	Načte a přenese snímky do telefonu smart.
Zobrazit na televizoru*	Prohlíží snímky na televizoru s možností připojení k síti.
Poslat do počítače*	Zálohuje snímky přenesením do počítače připojeného k síti.
Poslat prostřed. TransferJet	Přenese data přiblížením dvou produktů vybavených funkcí TransferJet.
Vymazat	Vymaže snímek.
Retuš	Retušuje snímek pomocí různých efektů.
Obrazový efekt	Dodá na snímky různou texturu.
Prohlížení 3D	Nastaví přehrávání snímků pořízených v režimu 3D na televizoru 3D.
Režim prohlížení	Vybere formát zobrazení pro snímky.





CZ
21

Zobr. skup. kontin. snímání	Při přehrávání vybere zobrazení snímků série ve skupině nebo zobrazení všech snímků.
Chránit	Chrání snímky.
Tisk (DPOF)	Dodá značku objednávky tisku na fotografie.
Otočit	Otočí fotografii doleva.
Nápověda k fotoaparátu	Hledá funkce fotoaparátu podle vašich potřeb.

* Pouze DSC-HX30/HX30V

Položky nastavení

Pokud stisknete tlačítko MENU při snímání nebo přehrávání, jako konečný výběr se objeví  (Nastavení). Výchozí nastavení můžete změnit na obrazovce  (Nastavení).

 Nastavení snímání	Formát videa/Illuminátor AF/Ř. Mřížky/Zoom s jas. obraz./Digitální zoom/Redukce zvuku větru/Refer. úroveň mikroř./Redukce červ. očí/Detekce zavř. očí/ Zapsat datum/Rozšířené zaostření/Uživatelské tlačítko/Rozlišení displeje
 Hlavní nastavení	Zvuk/Jas panelu/Language Setting/Barva zobrazení/ Režim demo/Inicializace/Průvodce funkcemi/ Rozlišení HDMI/OVLÁDÁNÍ HDMI/Ekologický režim/Nast. připojení USB/Napájení USB/Nastavení LUN/Staž. hudby/Vyprázdnit hudbu/Režim letadlo/ Nastavení GPS ^{*1} /Data asistence GPS ^{*1} /Vym. úd. z pr. GPS ^{*1} /TransferJet/Eye-Fi/Verze
 Síťová nastavení ^{*2}	Stisk WPS/Nast. přístup. bodu/Uprav. Název zařízení/Zobr. na smartphonu/Zobrazit adresu MAC
 Nástroj paměťové karty ^{*3}	Formát./Tvorba nahr. složky/Změna nahr. složky/ Vymaz. nahr.složky/Kopírovat/Číslo souboru
 Nastavení hodin	Nastavení oblasti/Nastav.data a času/Auto. NAST hodin ^{*1} /Auto. NAST oblasti ^{*1}

^{*1} Pouze DSC-HX20V/HX30V

^{*2} Pouze DSC-HX30/HX30V

^{*3} Pokud není vložena paměťová karta, zobrazí se  (Nástroj vnitřní paměti) a lze vybrat pouze [Formát.].

Instalace počítačových aplikací (Windows)

Zabudovaná aplikace „PlayMemories Home“ umožňuje importovat fotografie a videa do počítače a dál je používat.

S tímto fotoaparátem můžete snímat nebo přehrávat snímky, i když si „PlayMemories Home“ nenainstalujete. Pro importování videa AVCHD do počítače je však aplikace „PlayMemories Home“ nutná.

- 1 Připojte fotoaparát k počítači.
- 2 Windows 7: [Computer] → ikona fotoaparátu → ikona média → Poklepejte na [PMHOME.EXE]
Windows XP/Vista: [Computer] (ve Windows XP, [My Computer]) → [PMHOME] → Poklepejte na [PMHOME.EXE]
- 3 Pro dokončení instalace se řiďte instrukcemi na obrazovce.

CZ

Poznámka

- „PlayMemories Home“ není kompatibilní s Mac OS. Pokud přehráváte snímky na počítači Mac, použijte aplikace, které jsou tam nainstalovány. Podrobnosti naleznete na <http://www.sony.co.jp/imsoft/Mac/>

Vlastnosti „PlayMemories Home“

Následují příklady funkcí, které jsou dostupné při používání „PlayMemories Home“. Pokud chcete využívat různé funkce „PlayMemories Home“, připojte se k Internetu a nainstalujte si „Expanded Feature“.

- Snímky pořízené fotoaparátem můžete importovat do počítače a zobrazit si je.
- Můžete si zobrazit snímky uložené v počítači podle data snímání v zobrazení kalendáře.
- Můžete provádět korekce (korekce červených očí atd.) fotografií, tisknout snímky, posílat je e-mailem a měnit datum a čas pořízení.
- Snímky můžete ukládat a tisknout s datem.
- Z videoklipů AVCHD importovaných do počítače můžete vytvořit disk. (Expanded Feature)

CZ
23

Počet statických snímků a doba záznamu videoklipů

Počet statických snímků a doba záznamu videoklipů se mohou lišit v závislosti na podmínkách snímání a na paměťové kartě.

■ Statické snímky

(Jednotky: Snímky)

Velikost \ Kapacita	Vnitřní paměť	Paměťová karta
	Asi 105 MB	2 GB
18M	17	295
VGA	370	6400
16:9(13M)	19	330

■ Videoklipy

Tabulka níže uvádí přibližné maximální doby záznamu videoklipů. Jedná se o celkovou dobu pro všechny soubory videoklipů. Nepřetržité snímání je možné po dobu asi 29 minut. Maximální velikost videoklipu ve formátu MP4 je asi 2 GB.

(h (hodiny), m (minuty))

Velikost \ Kapacita	Vnitřní paměť	Paměťová karta
	Asi 105 MB	2 GB
AVC HD 28M (PS)	—	9 m (9 m)
AVC HD 24M (FX)	—	10 m (10 m)
AVC HD 9M (HQ)	—	25 m (15 m)
MP4 12M	—	15 m
MP4 3M	—	1 h 10 m

Číslo uvedené v () je minimální doba záznamu.

- Doba záznamu pro video je různá, protože fotoaparát je vybaven funkcí VBR (proměnlivá bitová rychlost), která automaticky upravuje kvalitu snímku podle scény snímání. Když nahráváte rychle se pohybující objekt, je snímek jasnější, ale doba záznamu je kratší, protože pro nahrávku je třeba více paměti.

Doba záznamu se také liší podle podmínek snímání, objektu nebo nastavení kvality a velikosti snímku.

Poznámky k používání fotoaparátu

Funkce zabudované v tomto fotoaparátu

- Tato příručka popisuje všechny funkce zařízení kompatibilních a nekompatibilních s TransferJet a zařízení kompatibilních se zařízeními 1080 60i a 1080 50i.
 - Pokud chcete zjistit, zda váš fotoaparát podporuje funkci GPS, podívejte se na název modelu.
Kompatibilní s GPS: DSC-HX20V/HX30V
Nekompatibilní s GPS: DSC-HX30
 - Chcete-li si ověřit, zda váš fotoaparát podporuje funkci TransferJet a zda se jedná o zařízení kompatibilní s 1080 60i nebo o zařízení kompatibilní s 1080 50i, zkontrolujte následující značky naspodu fotoaparátu.
Zařízení kompatibilní s TransferJet:  (TransferJet)
Zařízení kompatibilní s 1080 60i: 60i
Zařízení kompatibilní s 1080 50i: 50i
- Tento fotoaparát je kompatibilní s videem formátu 1080 60p nebo 50p. Na rozdíl od standardních nahrávacích režimů, které nahrávají pomocí metody prokládání, tento fotoaparát používá při nahrávání progresivní metodu. Tím se zvyšuje rozlišení a poskytuje hladší a realističtější obraz.
- V letadle nastavte [Režim letadlo] na [Zap.]
- Nesledujte snímky 3D pořízené tímto fotoaparátem na monitorech kompatibilních s 3D příliš dlouho.
- Při prohlížení snímků 3D pořízených tímto fotoaparátem na monitoru kompatibilním s 3D můžete pocívat problémy, jako například bolest očí, únavu nebo nevolnost. Jako prevenci těchto symptomů doporučujeme pravidelné přestávky. Délku a frekvenci přestávek si však musíte určit sami, protože jejich potřeba se individuálně liší. Pokud začnete pocívat některé z těchto nepříjemných pocitů, ukončete prohlížení snímků 3D, dokud se nebudete cítit lépe, a v případě nutnosti konzultujte s lékařem. Řiďte se také návodem k použití dodaného k zařízení, které jste připojili, nebo k aplikaci, kterou s fotoaparátem používáte. Uvědomte si také, že dětský zrak je ve stádiu vývoje (zejména u dětí do 6 let).
Předtím, než necháte své dítě dívat se na snímky 3D, poradte se s dětským nebo očním lékařem a dohlédněte na to, že se dítě při sledování těchto snímků řídí výše uvedenými opatřeními.

Zařízení kompatibilní s GPS (pouze DSC-HX20V/HX30V)

- Používejte systém GPS v souladu s předpisy zemí a oblastí, kde fotoaparát používáte.
- Pokud informace o směru nebo poloze nechcete nahrávat, nastavte [Nastavení GPS] na [Vyp.].

Použití a péče

S přístrojem nezacházejte hrubě, nerozebírejte ho a neupravujte. Chraňte jej před nárazy nebo otřesy a dávejte pozor, abyste ho neupustili a nešlápli na něj. Zvláště opatrně zacházejte s objektivem.

Poznámky k nahrávání/přehrávání

- Než začnete fotografovat, vyzkoušejte si práci s fotoaparátem a ověřte si, že pracuje správně.
- Fotoaparát není prachotěsný, není odolný vůči postříkání ani není vodotěsný.
- Nevystavujte fotoaparát působení vody. Pokud se dovnitř fotoaparátu dostane voda, může dojít k poškození. V některých případech pak nelze fotoaparát opravit.
- Nemířte fotoaparátem do slunce ani jiného přímého světla. Mohli byste způsobit poruchu fotoaparátu.
- Jestliže dochází ke kondenzaci par, před použitím fotoaparátu ji odstraňte.
- Nevystavujte fotoaparát otřesům a úderům. Může to způsobit vadnou funkci a nebude třeba možné nahrávat snímky. Dále to může mít za následek nepoužitelné nahrávací médium nebo poškozená data snímků.

Nepoužívejte ani neukládejte fotoaparát na následujících místech

- Na extrémně horkém, chladném nebo vlhkém místě
Na místech, jako je automobil zaparkovaný na slunci, se může deformovat tělo fotoaparátu a to může způsobit jeho poruchu.
- Na místech vystavených přímému slunci nebo v blízkosti topného tělesa
Tělo fotoaparátu se může zbarvit nebo deformovat a to může způsobit poruchu.
- Na místech vystavených silným vibracím
- V blízkosti míst se silnými rádiovými vlnami, zářením nebo magnetismem.
Fotoaparát by pak nemusel správně nahrávat nebo přehrávat snímky.
- Na písčitéch nebo prašných místech
Dbejte, aby do fotoaparátu nepronikl písek nebo prach. Může dojít k poruše funkčnosti, v některých případech neopravitelné.

Při přenášení

S digitálním fotoaparátem v zadní kapse kalhot nebo sukně si nikdy nesedejte na židli ani jiná místa, protože by mohlo dojít k poruše nebo poškození fotoaparátu.

Poznámky o displeji a objektivu

Displej je vyroben za použití extrémně přesné technologie, takže více než 99,99% pixelů je funkčních k efektivnímu použití. Přesto se na displeji mohou objevovat nepatrné černé a nebo jasné tečky (bílé, červené, modré nebo zelené). Tyto tečky vznikají běžně ve výrobě a nijak neovlivňují nahrávání.

Poznámky k blesku

- Nedržte fotoaparát za blesk a nepracujte s ním velkou silou.
- Pokud se do otevřeného blesku dostane voda, prach nebo písek, může dojít k poruše.

Teplota fotoaparátu

Fotoaparát a akumulátor se mohou při delším používání velmi zahřát, ale nejedná se o závadu.

Ochrana před přehřátím

Vlivem teploty fotoaparátu a akumulátoru možná nebudete moci nahrávat video nebo může dojít k automatickému vypnutí fotoaparátu, což slouží k ochraně přístroje.

Předtím, než dojde k vypnutí napájení nebo když již nebude možné nahrávat video, se na displeji zobrazí hlášení. V takovém případě ponechejte napájení vypnuto a počkejte, dokud teplota fotoaparátu a akumulátoru neklesne.

Pokud zapnete napájení, aniž byste nechali fotoaparát a akumulátor dostatečně vychladnout, napájení se může zase vypnout a vy nebudete moci nahrávat video.

Nabíjení akumulátoru

Pokud nabíjíte akumulátor, který se po delší dobu nepoužíval, možná ho nepůjde nabít na správnou kapacitu.

To je způsobeno vlastnostmi akumulátoru a nejedná se o závadu. Akumulátor nabijte znovu.

Varování k autorským právům

Televizní programy, filmy, videokazety a další materiály mohou být chráněny autorskými právy. Neautorizované nahrávání takových materiálů může být v rozporu s ustanoveními zákonů na ochranu autorských práv.

Za poškozený obsah nebo selhání při nahrávání se neposkytuje žádná náhrada

Sony nemůže poskytovat žádnou náhradu za selhání při nahrávání, ztráty nebo poškození nahraného obsahu způsobené vadnou funkcí fotoaparátu nebo nahrávacích médií atd.

Čištění krytu fotoaparátu

Kryt fotoaparátu otřete jemně navlhčeným měkkým hadříkem, pak otřete do sucha. Pro předcházení poškození povrchu nebo pouzdra:

- Na fotoaparát nepoužívejte chemikálie typu ředidel, benzínu, alkoholu, jednorázových čisticích ubrousků, repelentů, opalovacích krémů nebo insekticidů.

Specifikace

Fotoaparát

[Systém]

Zobrazovací zařízení: 7,76 mm
(typ 1/2,3) snímač Exmor R
CMOS

Celkový počet pixelů fotoaparátu:
Asi 18,9 megapixelu

Efektivní počet pixelů fotoaparátu:
Asi 18,2 megapixelu

Objektiv: objektiv Sony G
s transfokací 20×
f = 4,45 mm – 89 mm (25 mm –
500 mm (ekvivalent 35 mm
kinofilmu))

F3,2 (W) – F5,8 (T)

Při snímání videa (16:9):

27,5 mm – 550 mm*

Při snímání videa (4:3):

34 mm – 680 mm*

* Když je [SteadyShot pro filmy]
nastaven na [Standardní]

SteadyShot: Optický

Expozice: Automatická expozice,
Ruční expozice, Volba scény
(15 režimů)

Vyvážení bílé: Automatické, Denní
světlo, Zamračeno, Zářivka 1/2/
3, Žárovka, Blesk, Stisk, Posun
vyvážení bílé

Formát signálu:

Pro 1080 50i: Barevný systém
PAL, standardy CCIR
specifikace HDTV 1080/50i,
1080/50p

Pro 1080 60i: Barevný systém
NTSC, standardy EIA
specifikace HDTV 1080/60i,
1080/60p

Formát souboru:

Statické snímky: kompatibilní
s JPEG (DCF, Exif, MPF
Baseline), kompatibilní s DPOF

Fotografie 3D: Kompatibilní
s MPO (MPF Extended
(Disparity Image))

Videoklipy (formát AVCHD):
Kompatibilní s formátem
AVCHD Ver. 2.0

Video: MPEG-4 AVC/H.264
Audio: Dolby Digital 2ch,
vybavený technologií Dolby
Digital Stereo Creator

• Vyrobeno podle licence
společnosti Dolby
Laboratories.

Videoklipy (formát MP4):

Video: MPEG-4 AVC/H.264

Audio: MPEG-4 AAC-LC 2ch

Nahrávací médium: Vnitřní paměť
(asi 105 MB), „Memory Stick
Duo“, karty SD, „Memory Stick
Micro“, paměťové karty
microSD

Blesk: Rozsah blesku (Citlivost ISO
(doporučený index expozice)
nastavena na Auto):

Asi 0,4 m až 7,1 m (W)

Asi 1,5 m až 3,9 m (T)

[Vstupní a výstupní konektory]

Konektor HDMI: Mini konektor
HDMI

Konektor mikro USB:
Spojení USB

Spojení USB: Hi-Speed USB (USB
2.0)

[Displej]

LCD displej:
7,5 cm (typ 3,0) podsvícení TFT
Celkový počet bodů:
921 600 bodů

[Napájení, všeobecné]

Napájení: Nabíjecí blok
akumulátorů NP-BG1, 3,6 V
NP-FG1 (prodává se
samostatně), 3,6 V
Síťový adaptér AC-UB10/
UB10B, 5 V

Příkon (během pořizování snímků):
1,1 W

Provozní teplota: 0 °C až 40 °C
Skladovací teplota: -20 °C až +60 °C

Rozměry (vyhovující CIPA):
106,6 mm × 61,9 mm × 34,6 mm
(Š/V/H)

Hmotnost (vyhovující CIPA)
(včetně bloku akumulátorů
NP-BG1, „Memory Stick Duo“):
Asi 254 g

Mikrofon: Stereofonní
Reproduktor: Monaurální
Exif Print: Kompatibilní
PRINT Image Matching III:
Kompatibilní

[Bezdrátové připojení LAN] (pouze DSC-HX30/HX30V)

Podporovaný formát:
IEEE 802.11 b/g/n

Síťový adaptér AC-UB10/ UB10B

Požadavky napájení: AC 100 V až
240 V, 50 Hz/60 Hz, 70 mA
Výstupní napětí: 5 V DC, 0,5 A
Provozní teplota: 0 °C až 40 °C
Skladovací teplota: -20 °C až +60 °C
Rozměry:

Asi 50 mm × 22 mm × 54 mm
(Š/V/H)

Hmotnost:

Pro USA a Kanadu: Asi 48 g
Pro země nebo regiony jiné než CZ
USA a Kanada: Asi 43 g

Nabíjecí blok akumulátorů NP-BG1

Použité akumulátory: Lithium-
iontové akumulátory
Maximální napětí: 4,2 V DC
Jmenovité napětí: 3,6 V DC
Maximální nabíjecí napětí: 4,2 V DC
Maximální nabíjecí proud: 1,44 A
Kapacita:
běžná: 3,4 Wh (960 mAh)
minimální: 3,3 Wh (910 mAh)

Změna provedení a parametrů bez
upozornění je vyhrazena.

Ochranné známky

- Následující značky jsou ochranné známky společnosti Sony Corporation.
Cyber-shot, „Cyber-shot“, „Memory Stick PRO Duo“, „Memory Stick PRO-HG Duo“, „Memory Stick Duo“, „Memory Stick Micro“
- „AVCHD Progressive“ a logotyp „AVCHD Progressive“ jsou ochranné známky společnosti Panasonic Corporation a Sony Corporation.
- Windows je registrovaná ochranná známka společnosti Microsoft Corporation v USA a/nebo ostatních zemích.
- Mac je registrovaná ochranná známka společnosti Apple Inc.
- Logo SDXC je ochrannou známkou společnosti SD-3C, LLC.
- „PS“ a „PlayStation“ jsou registrované ochranné známky společnosti Sony Computer Entertainment Inc.
- Tento návod obsahuje dále názvy systémů a produktů, které jsou většinou ochrannými nebo registrovanými ochrannými známkami svých autorů či výrobců. Znamky TM nebo [®] se v tomto návodu však neuvádějí ve všech případech.



- Další funkce dodáte ke své PlayStation 3 stažením aplikace pro PlayStation 3 z PlayStation Store (kde je to dostupné).

- Aplikace pro PlayStation 3 vyžaduje účet PlayStation Network a stažení aplikace. Dostupné v oblastech, kde je k dispozici PlayStation Store.

Další informace o produktu a odpovědi na často kladené dotazy naleznete na našich internetových stránkách zákaznické podpory.

<http://www.sony.net/>

Vytištěno na papíru, který je recyklován ze 70% nebo více pomocí inkoustu bez VOC (prchavá organická sloučenina) vyrobeného na bázi rostlinného oleje.

További információk a fényképezőgépről („Cyber-shot felhasználói útmutató”)



A „Cyber-shot felhasználói útmutató” egy interneten elérhető kézikönyv. Ebben megtalálhatja a fényképezőgép funkcióinak részletes ismertetését.

- ① A Sony támogatási oldalának elérése:
<http://www.sony.net/SonyInfo/Support/>
- ② Válassza ki az országot vagy régiót.
- ③ A támogatási oldalon keresse meg a fényképezőgép modellnevét.
 - A modellnév megtalálható a fényképezőgép alján.

A csomag tartalmának ellenőrzése

A zárójelben feltüntetett számok a darabszámot jelölik.

- Fényképezőgép (1)
- NP-BG1 újratölthető akkumulátoregység (1)/akkumulátortok (1)
- Micro USB-kábel (1)
- AC adapter AC-UB10/UB10B (1)
- Hálózati tápkábel (nem mellékelte tartozék az USA-ban és Kanadában) (1)
- Csuklósíj (1)
- Használati útmutató (ez az útmutató) (1)

VIGYÁZAT

Tűz és áramütés veszélyének csökkentése érdekében ne tegye ki a készüléket eső vagy nedvesség hatásának.

FONTOS BIZTONSÁGI UTASÍTÁSOK -ŐRIZZE MEG ŐKET VESZÉLY A TŰZVESZÉLY VAGY AZ ELEKTROMOS ÁRAMKÜTÉS VESZÉLYÉNEK ELKERÜLÉSE ÉRDEKÉBEN PONTOSAN KÖVESSE A KÖVETKEZŐ UTASÍTÁSOKAT

Ha a csatlakozódugasz alakja nem illik a hálózati csatlakozóaljzatba, használjon az aljzatnak megfelelő adaptert.

HU

FIGYELEM!

| Akkumulátor

Ha nem megfelelően bánik az akkumulátorral, az felrobbanhat, tüzet, sőt a kikerülő vegyi anyag sérülést is okozhat. Tartsa szem előtt az alábbiakat.

- Ne szedje szét.
- Ne törje össze az akkumulátort, és óvja az ütéstől és az erős fizikai hatásoktól, többek között ne kalapálja, ne ejtse le, ne lépjen rá.
- Ne zárja rövidre az akkumulátor pólusait, és ügyeljen arra is, hogy érintkezőihez ne érjen fémtárgy.
- Óvja a 60 °C fölötti hőmérséklettől: ne tegye ki közvetlen napsugárzásnak, ne hagyja tűző napon parkoló gépkocsiban.
- Ne gyújtsa meg és ne dobja tűzbe.
- Ne használjon se sérült, se olyan lítium ion akkumulátort/elemet, amelyből folyik az elektrolit.
- Ügyeljen arra, hogy az akkumulátort eredeti Sony akkumulátortöltővel, illetve olyan készülékkel töltsen, amely fel tudja tölteni az akkumulátort.
- Kisgyerekektől elzárva tárolja az akkumulátort.
- Tartsa szárazon az akkumulátort.
- Az akkumulátort/elemet csak azonos típusú vagy a Sony által javasolt helyettesítő akkumulátorra/elemre cserélje.

- Az elhasználadott akkumulátort azonnal, a használati útmutatóban ismertetett módon dobja ki.

AC adapter

Csatlakoztassa az AC adaptert a legközelebbi fali aljzathoz.

Ha az AC adapter használata közben üzemzavart tapasztal, akkor azonnal húzza ki a csatlakozódugaszt a fali aljzathoz, hogy áramtalanítsa a készüléket.

A tápkábelt kifejezetten ezzel a fényképezőgéppel való használatra tervezték, más elektromos készülékhez nem szabad használni.

Az európai vásárlók figyelmébe



Alulírott, Sony Corporation nyilatkozom, hogy a DSC-HX20V/HX30V Digitális fényképezőgép megfelel a vonatkozó alapvető követelményeknek és az 1999/5/EC irányelv egyéb előírásainak. További információkat a következő weboldalon találhat:

<http://www.compliance.sony.de/>

Megjegyzés az EU-s irányelveket követő országokban élő vásárlóink számára

A termék gyártója a Sony Corporation (címe: 1-7-1 Konan Minato-ku Tokyo, 108-0075 Japán). EMC- és termékbiztonsági ügyekben a hivatalos márkaképviselőt a Sony Deutschland GmbH (címe: Hedelfinger Strasse 61, 70327 Stuttgart, Németország) látja el. Kérjük, hogy minden szerviz- és garanciakérdéssel a különálló szerviz- és garanciadokumentumban megadott címen keresse fel munkatársainkat.

Ezt a terméket bevizsgálták, és úgy találták, hogy az R&TTE előírásokban meghatározott korlátokon belül esik, ha 3 méternél rövidebb átjátszókábelrel használják.

Figyelem

Bizonyos frekvenciájú elektromágneses mezők e készülék kép- és hangminőségét befolyásolhatják.

Megjegyzés

Ha statikus elektromosság vagy elektromágneses erőter miatt az adatátvitel megszakad, indítsa újra az alkalmazást, vagy húzza ki, majd csatlakoztassa ismét az adatátviteli (USB stb.) kábelt.

I Feleslegessé vált elektromos és elektronikus készülékek hulladékként való eltávolítása (Használható az Európai Unió és egyéb európai országok szelektív hulladékgyűjtési rendszereiben)



Ez a szimbólum a készüléken vagy a csomagolásán azt jelzi, hogy a terméket ne kezelje háztartási hulladékként. Kérjük, hogy az elektromos és elektronikai hulladék gyűjtésére kijelölt gyűjtőhelyen adja le. A feleslegessé vált termék helyes kezelésével segít megelőzni a környezet és az emberi egészség károsodását, mely bekövetkezhetne, ha nem követi a hulladékkezelés helyes módját.

Az anyagok újrahasznosítása segít a természeti erőforrások megőrzésében. A termék újrahasznosítása érdekében további információért forduljon a lakhelyén az illetékesekhez, a helyi hulladékgyűjtő szolgáltatóhoz vagy ahhoz az üzlethez, ahol a terméket megvásárolta.

I Feleslegessé vált elemek hulladékként való eltávolítása (Használható az Európai Unió és egyéb európai országok szelektív hulladékgyűjtési rendszereiben)



Ez a szimbólum az elemen vagy annak csomagolásán azt jelzi, hogy a terméket ne kezelje háztartási hulladékként.

Egyes elemeken vagy azok csomagolásán ez a szimbólum együtt szerepelhet a higany (Hg) vagy az ólom (Pb) vegyjelével akkor, ha az elem 0,0005%-nál több higanyt vagy 0,004%-nál több ólmot tartalmaz.

Kérjük, hogy azt a használt elemek gyűjtésére kijelölt gyűjtőhelyen adja le. A feleslegessé vált elemek helyes kezelésével segít megelőzni a környezet és az emberi egészség károsodását, mely bekövetkezhetne, ha nem követi a hulladékkezelés helyes módját. Az anyagok újrahasznosítása segít a természeti erőforrások megőrzésében.

Olyan berendezéseknél alkalmazott elemeket, ahol biztonsági, teljesítményi, illetve adatok megőrzése érdekében elengedhetetlen az energiaellátás folyamatosságának biztosítása, csak az arra felkészült szerviz állomány cserélheti ki.

Beépített elem esetén, hogy biztosítható legyen az elem megfelelő kezelése, a termékének elhasználódásakor juttassa el azt az arra kijelölt elektromos és elektronikus hulladékgyűjtő pontra.

Minden más elem esetén kérjük, hogy tanulmányozza, milyen módon lehet biztonságosan az elemet a készülékből eltávolítani. Az elemet a használt elemek megfelelő begyűjtőhelyén adja le.

A termék újrahasznosítása érdekében további információért forduljon a lakhelyén az illetékesekhez, a helyi hulladékgyűjtő szolgáltatóhoz vagy ahhoz az üzlethez, ahol a terméket megvásárolta.

Az Olaszországban élő vásárlók figyelmébe

Az RLAN hálózat használatát a következők szabályozzák: - a magánfelhasználásra vonatkozóan a 2003.08.01-jei 259. sz. törvényerejű rendelet („Elektronikus kommunikációs törvény”). Nevezetesen a 104. cikk jelzi, hogy mikor van szükség az általános engedély előzetes beszerzésére, és a 105. cikk tartalmazza, hogy mikor engedélyezett a szabad felhasználás; - a távközlési hálózatok és szolgáltatások nyilvánosan szolgáltatott RLAN elérésére vonatkozóan a 2003.05.28-i miniszteri rendelet és módosításai, valamint az Elektronikus kommunikációs törvény 25. cikke (elektronikus kommunikációs hálózatok és szolgáltatások általános engedélyezése).

Részek azonosítása

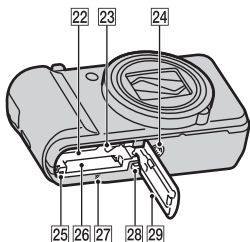
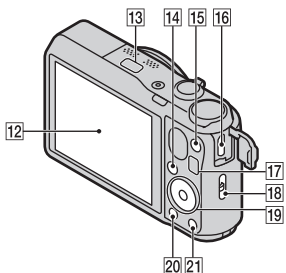
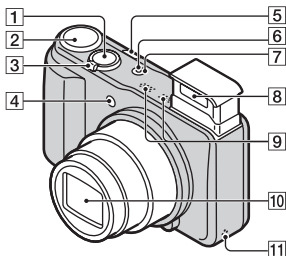

- 1 Exponálógomb
- 2 Üzemeltetőcsapa
i (Intelligens automatikus)/**i+** (Kiváló automatikus)/
P (Automatikus program)/
M (Kézi expozíciós felvétel)/
MR (Memória előhívása)/
i (iPanorámapásztázás)/
 (Mozgóképf. mód)/
3D (3D fényképezés)/
SCN (Jelenet választás)/
 (Defókuszált háttér)
- 3 Felvétel készítéséhez: W/T (Zoom) kar
 Megtekintéshez:  (Index) kar/Q (Lejátszás zoom) kar
- 4 Önkioldó jelzője/Mosoly exponálás lámpa/AF segédfény
- 5 CUSTOM (Testreszabás) gomb
- 6 Bekapcsolás/Töltés lámpa
- 7 ON/OFF (Bekapcsoló) gomb
- 8 Vaku
 - Ne tartsa az ujjait a vaku közelében!
 - A vaku használatkor automatikusan kiugrik.
 - A vaku automatikusan lesüllyed a készülék kikapcsolásakor, ha a fényképezőgép lejátszás üzemmódra vált, vagy ha megváltozik a fényképezési üzemmód.
- 9 Mikrofon
- 10 Lencse
- 11 Hangszóró

HU

- 12 LCD-képernyő
- 13 GPS érzékelő (beépített, csak a DSC-HX20V/HX30V esetében)
- 14 ▶ (Lejátszás) gomb
- 15 MOVIE (Mozgókép) gomb
- 16 HDMI mini aljzat
- 17 Wi-Fi érzékelő (beépített, csak a DSC-HX30/HX30V esetében)
- 18 Fül a csuklósíj számára
- 19 Vezérlőtárcsa
- 20 MENU gomb
- 21 ?/⌫ (Beépített súgó/Törlés) gomb
- 22 Akkumulátorbehelyező nyílás
- 23 Akkumulátorkioldó kar
- 24 Állványcsatlakozó
 - Használjon olyan állványt, amelynek rögzítőcsavarja rövidebb 5,5 mm-nél. Különben nem lehet a fényképezőgépet az állványon megfelelően rögzíteni, és a fényképezőgép megsérülhet.
- 25 Memóriaműködés-jelző
- 26 Memóriakártya-hely
- 27 ↗ (TransferJet™) jel
- 28 Micro USB csatlakozó
- 29 Akkumulátor-/memóriakártya-fedél

Az akkumulátoregység behelyezése

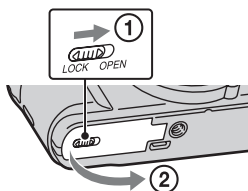

Akkumulátorkioldó kar

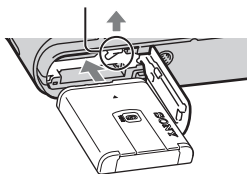

1 Nyissa fel a fedelet.

2 Helyezze be az akkumulátoregységet.

- Nyomja meg és tartsa lenyomva az akkumulátorkioldó kart, ahogy az ábrán látható. A behelyezés után ellenőrizze, hogy az akkumulátorkioldó kar a helyére záródott-e.
- Ha a fedelet nem megfelelően behelyezett akkumulátorral próbálja lezárni, a fényképezőgép károsodhat.

Az akkumulátoregység feltöltése

Az USA-beli és a kanadai vásárlóknak

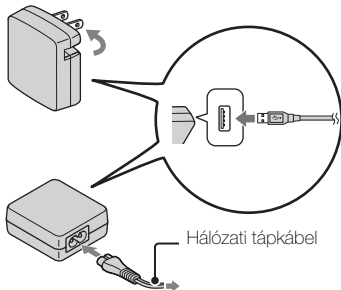

Az USA-n és Kanadán kívüli országok/ régiók vásárlóinak



1 Csatlakoztassa a fényképezőgépet az AC adapterhez (mellékelt) a micro USB kábellel (mellékelt).

2 Csatlakoztassa az AC adaptert a fali aljzathoz.

A Bekapcsolás/Töltés lámpa narancssárga színnel kezd világítani, és megkezdődik a töltés.

- Az akkumulátor töltése közben kapcsolja ki a fényképezőgépet.
- Az akkumulátoregységet részlegesen töltött állapotból is feltöltheti.
- Ha a Bekapcsolás/Töltés lámpa villog, és a töltés nem fejeződött be, vegye ki az akkumulátoregységet, majd helyezze vissza.

HU

Megjegyzések

- Ha a fényképezőgépen a Bekapcsolás/Töltés lámpa villog, amikor az AC adapter csatlakoztatva van a fényképezőgéphez és a fali aljzathoz (konnektorba), az azt jelzi, hogy a töltés átmenetileg szünetel, mert a hőmérséklet a javasolt működési tartományon kívül esik. Ha a hőmérséklet visszatér a megfelelő tartományba, a töltés folytatódik. Az akkumulátoregységet 10°C és 30°C környezeti hőmérséklet között javasoljuk feltölteni.
- Az akkumulátor kivezetéseinek bekoszolódása esetén előfordulhat, hogy nem tudja megfelelően feltölteni az akkumulátoregységet. Ilyen esetben a szennyeződést óvatosan, puha ruhával vagy vattapamaccsal finoman letörölve tisztítsa meg az akkumulátor kivezetéseinek környékét.
- Csatlakoztassa az AC adaptert (mellékelt) a legközelebbi fali aljzathoz. Ha az AC adapter használata közben valamilyen üzemzavart tapasztal, akkor azonnal húzza ki a csatlakozódugót a fali aljzathoz, leválasztva ezzel a tápfeszültségről.
- Ha a töltés befejeződött, húzza ki az AC adaptert a fali aljzathoz.
- Csak eredeti, Sony márkájú akkumulátoregységet, micro USB kábelt (mellékelt) és AC adaptert (mellékelt) használjon.

■ Töltési idő (teljes töltés)

Az AC adapter (mellékelt) használatával a töltési idő körülbelül 175 perc.

Megjegyzés

- A fent megadott töltési idő a teljesen kisütött akkumulátoregység töltési ideje 25°C-os hőmérsékleten. A töltés a használati feltételek és a körülmények függvényében hosszabb ideig is tarthat.

■ Feltöltés számítógéphez csatlakoztatással

Az akkumulátoregységet úgy is feltöltheti, hogy a fényképezőgépet egy számítógéphez csatlakoztatja a micro USB kábellel.

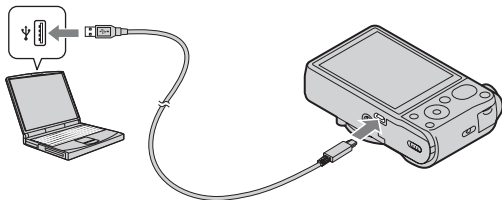

Megjegyzés

- A számítógépről való feltöltéssel kapcsolatban ügyeljen a következőkre:
 - Ha a fényképezőgép olyan hordozható számítógéphez csatlakozik, amely nincs a tápfeszültséghez csatlakoztatva, akkor feltöltés a hordozható számítógép akkumulátorát meríti. Ne töltsen túl hosszú ideig.
 - Ne kapcsolja be/ki a számítógépet, ne indítsa újra, és ne ébressze fel a számítógépet alvó üzemmódból, ha USB-kapcsolat van a számítógép és a fényképezőgép között. A fényképezőgép üzemzavart okozhat. Mielőtt a számítógépet be-/kikapcsolná, újraindítaná vagy felébresztené alvó üzemmódból, válassza le a fényképezőgépet a számítógépről.
 - Nincs garancia arra, hogy a feltöltés egyedi kialakítású vagy átépített számítógépről is működik.

HU

Az akkumulátor üzemidő, a rögzíthető és a lejátszható képek száma

	Akkumulátor használati idő	Képek száma
Fényképezés (állóképek)	Kb. 160 perc	Kb. 320 kép
Megtekintés (állóképek)	Kb. 230 perc	Kb. 4600 kép
Fényképezés (mozgóképek)	Kb. 75 perc	—

Megjegyzések

- A képek fent megadott száma teljesen feltöltött akkumulátoregység esetén érvényes. A rögzíthető képek száma a használat körülményeitől függően csökkenhet.
- Rögzíthető képek száma fényképezéskor, az alábbi használati feltételek mellett:
 - Sony „Memory Stick PRO Duo” (Mark2) (külön megvásárolható) használata
 - Az akkumulátoregység használata 25°C-os környezeti hőmérsékleten.
 - [GPS beállítás] menüpont [Ki]-re van állítva (csak a DSC-HX20V/HX30V esetében).
 - [Megjelen. felbontás] menüpont [Normál]-re van állítva.
- A „Fényképezés (állóképek)” szám meghatározása a CIPA szabványon alapul, az alábbi feltételek között fényképezve. (CIPA: Camera & Imaging Products Association)
 - A DISP (Megjelenítés beállítása) beállítása [BE].
 - Fényképfelvétel minden 30 másodpercben.
 - A zoom felváltva kapcsolódik a W és a T végállapotok között.
 - A vaku minden második felvételnél villan.
 - A fényképezőgép tíz alkalmanként ki-, majd bekapcsol.
- A mozgóképek rögzítésére megadott akkumulátor-üzemidő az alábbi használati feltételek mellett érvényes:
 - Mozgóképmínőség: AVC HD HQ
 - Ha a beállított korlátozás miatt (27. oldal) a folyamatos felvétel véget ér, a MOVIE (Mozgóképek) gomb ismételt megnyomásával a felvétel folytatható. A fényképezési funkciók – például a zoomolás – nem működnek.

■ Tápfeszültség

A fényképezőgép áramellátása biztosítható fali aljzathból. Ehhez csatlakoztassa a fényképezőgépet az AC adapterhez a micro USB kábellel (mellékelt).

Ha a fényképezőgépet a micro USB kábellel csatlakoztatja egy számítógéphez, akkor nyugodtan importálhatja a képeket, nem kell attól tartania, hogy lemerül az akkumulátoregység.

Fényképezéskor a készülék áramellátásának biztosítására használhatja az AC-UD10 AC adaptert is (külön megvásárolható).

Megjegyzések

- Ha a fényképezőgépben nincs akkumulátoregység, akkor a készülék áramellátása nem lehetséges.
- Ha a fényképezőgép közvetlenül egy számítógéphez vagy a mellékelt AC-UB10/UB10B AC adapterrel egy fali aljzathoz csatlakozik, a készülék áramellátása csak lejátszás üzemmódban biztosított. Ha a fényképezőgép fényképezési üzemmódban van, vagy éppen módosítja a fényképezőgép beállításait, akkor a készülék még akkor sem kap áramellátást, ha USB-kapcsolatot hoz létre a micro USB kábellel.
- Ha akkor csatlakoztatja a fényképezőgépet egy számítógéphez a micro USB kábellel, amikor a fényképezőgép lejátszás üzemmódban van, a fényképezőgép kijelzője a lejátszás képernyőről az USB-csatlakozás képernyőre vált. A  (Lejátszás) gomb megnyomásával átválthat lejátszás üzemmódra.

HU

Memóriakártya behelyezése (külön megvásárolható)

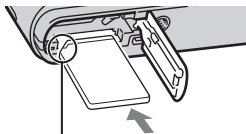
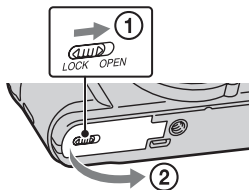

Ügyeljen rá, hogy a bevágott sarok jó irányba nézzen.

1 Nyissa fel a fedelet.

2 Helyezze be a memóriakártyát (külön megvásárolható).

- Tolja be a memóriakártyát a bevágott sarkával olyan irányba, ahogy az ábrán látható, amíg a helyére nem kattann.

3 Csukja le a fedelet.

■ Használható memóriakártyák

	Memóriakártya	Fényképekhez	Mozgóképekhez
A	Memory Stick PRO Duo	○	○ (csak Mark2)
	Memory Stick PRO-HG Duo	○	○
	Memory Stick Duo	○	—
B	Memory Stick Micro (M2)	○	—
	Memory Stick Micro (Mark2)	○	○
C	SD memóriakártya	○	○ (Class 4 vagy gyorsabb)
	SDHC memóriakártya	○	○ (Class 4 vagy gyorsabb)
	SDXC memóriakártya	○	○ (Class 4 vagy gyorsabb)
D	microSD memóriakártya	○	○ (Class 4 vagy gyorsabb)
	microSDHC memóriakártya	○	○ (Class 4 vagy gyorsabb)

HU

- Ebben az útmutatóban a következő közös megnevezést használjuk a táblázatban felsorolt termékekre:

A: „Memory Stick Duo”

B: „Memory Stick Micro”

C: SD kártya

D: microSD memóriakártya

Megjegyzés

- Ha „Memory Stick Micro” vagy microSD memóriakártyát használ a fényképezőgéphez, ügyeljen a megfelelő adapter használatára.

■ A memóriakártya/akkumulátoregység eltávolítása

Memóriakártya: A memóriakártya kiemeléséhez nyomja meg egyszer a memóriakártyát.

Akkumulátoregység: Csúsztassa el az akkumulátorkioldó kart. Ügyeljen, hogy ne ejtse le az akkumulátoregységet.

Megjegyzés

- Soha ne vegye ki a memóriakártyát/akkumulátoregységet, ha világít a memóriaműködés-jelző lámpa (7. oldal). Ez a memóriakártyán/belső memóriában tárolt adatok sérülését okozhatja.

Az óra beállítása

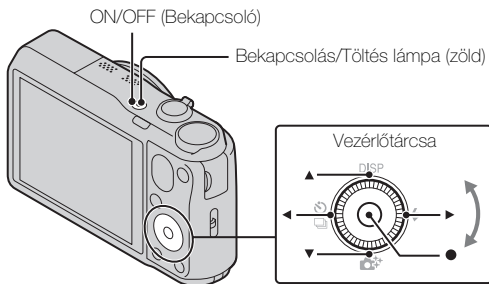

Elemek kiválasztása: ▲/▼/◀/▶
Állítsa be a dátum és az idő
számértékét: ↖/↘
Beállítás: ●

- 1** Nyomja meg az ON/OFF (Bekapcsoló) gombot.
A fényképezőgép első bekapcsolásakor a dátumot és időt beállító képernyő jelenik meg.
 - Egy kis időbe telhet, míg a gép bekapcsol, és lehetővé teszi a működést.
- 2** Válassza ki a kívánt nyelvet.
- 3** Válassza ki a kívánt földrajzi helyet a képernyőn megjelenő utasításokat követve, majd nyomja meg a ● gombot a vezérlőtárcsán.
- 4** Adja meg a [Dátum és idő form.], [Nyári idő] és a [Dátum és idő] beállítást, majd válassza: [OK] → [OK].
 - Az éjfél a 12:00 AM, a délután a 12:00 PM jelöli.

5 Kövesse a képernyőn megjelenő utasításokat.

- Az akkumulátoregység gyorsan lemerül, ha:
 - [GPS beállítás] menüpont [Be]-re van állítva (csak a DSC-HX20V/HX30V esetében).
 - [Megjelen. felbontás] menüpont [Magas]-ra van állítva.

Fényképek és mozgóképek készítése

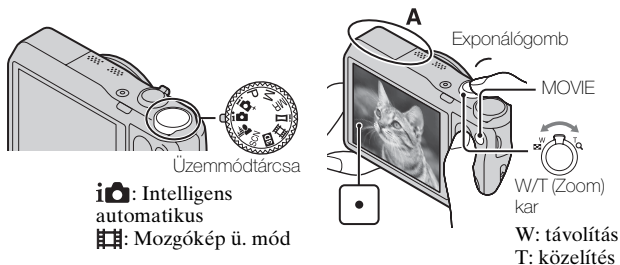

HU

Ne takarja le a vakut (A).

Fényképezéskor

1 Nyomja meg félig az exponálógombot, hogy fókuszáljon.

Amikor a kép a fókuszban van, sípolás hallható, és a ● jelzés világitani kezd.

2 Nyomja le teljesen az exponálógombot, és készítse el a felvételt.

1 A felvétel indításához nyomja le a MOVIE (Mozgókép) gombot.

- A zoomarány módosításához használja a W/T (zoom) kart.
- Az exponálógomb megnyomásával állóképeket rögzíthet anélkül, hogy megszakadna a mozgókép felvétele.

2 A felvétel leállításához nyomja meg ismét a MOVIE gombot.

Megjegyzések

- Ne nyomja le vagy húzza ki kézzel a vakut. Ez hibás működést okozhat.
- Mozgókép rögzítésekor előfordulhat, hogy a felvételen az objektív és a kar működésének zaja is hallható, amikor a zoom funkció működik. Előfordulhat, hogy a felvétel végén a MOVIE gomb működésének zaja is hallható.
- Körülbelül 29 percnyi folyamatos felvétel készíthető, ha a hőmérséklet 25°C, és a fényképezőgép a gyári alapértékekre van beállítva. Ha a mozgókép-felvétel leáll, a MOVIE gombot ismét lenyomva újraindíthatja. A felvételi környezet hőmérsékletétől függően előfordulhat, hogy a fényképezőgép védelme érdekében a felvétel automatikusan leáll.

Képek megtekintése

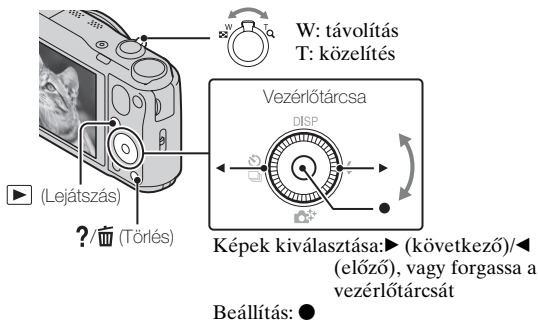

1 Nyomja meg a ▶ (Lejátszás) gombot.

- Ha a fényképezőgépen más fényképezőgéppel készített képeket próbál meg lejátszani egy memóriakártyáról, akkor a képezelő fájl regisztrációs képernyője jelenik meg.

■ A következő/előző kép kiválasztása

Válasszon ki egy képet a ▶ (következő)/◀ (előző) gomb megnyomásával a vezérlőtárcsán vagy a vezérlőtárcsa elforgatásával. A mozgóképek megtekintéséhez nyomja meg a ● gombot a vezérlőtárcsa közepén.

■ Kép törlése

- ① Nyomja meg a ?/🗑️ (Törlés) gombot.
- ② Válassza ki az [Ezt a képet] a ▲ gombbal a vezérlőtárcsán, majd nyomja meg a ● gombot.

■ Visszatérés fényképezéshez

Az exponológombot félig nyomja le.

Beépített súgó

A fényképezőgép beépített használati útmutatóval rendelkezik. A segítségével megkeresheti a fényképezőgép funkciói közül az Önnek megfelelőt.

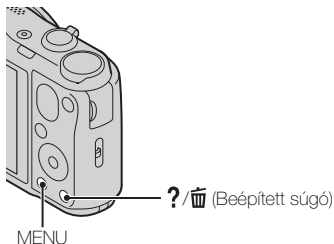

1 Nyomja meg a MENU gombot.

2 Válassza ki a kívánt MENU elemet, majd nyomja meg a ?/☰ (Beépített súgó) gombot.

Megjelenik a kiválasztott elemre vonatkozó használati útmutató.

- Ha olyankor nyomja meg a ?/☰ (Beépített súgó) gombot, amikor a MENU képernyő nem látható, akkor kulcsszavak vagy ikonok segítségével kereshet a súgóban.
-

Egyéb funkciók bemutatása

A fényképezés vagy lejátszás közben használható egyéb funkciók a fényképezőgép vezérlőtárcsájával vagy MENU gombjával vezérelhetők. A fényképezőgépben van egy Funkció útmutató, amely segít a kívánt funkció kiválasztásában. Az útmutató megtekintése közben különféle funkciókat használhat.

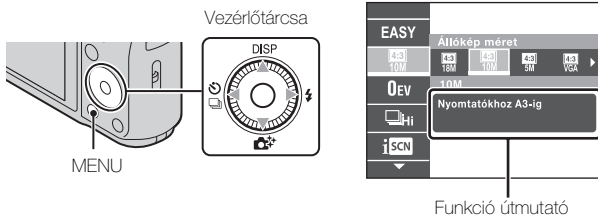

■ Vezérlőtárcsa

DISP (Megjelenítés beállítása): Lehetővé teszi a képernyő megjelenítési beállításainak módosítását.

(Folyamatos Felvétel/Önkioldó): Lehetővé teszi az önkidő és a sorozatkép fényképezési üzemmód használatát.

(Kreatív fényképez.): Lehetővé teszi, hogy [Intelligens automatikus] vagy [Kiváló automatikus] fényképezési üzemmódban módosítsa a következő beállításokat: [Fényerősség], [Szín], [Élénkség] és [Kép effektus].

(Vaku): Lehetővé teszi a vaku üzemmód kiválasztását állóképekhez. **Középső gomb (Követőfókusz):** A fényképezőgép követi a tárgyat, és automatikusan beállítja hozzá a fókusz akkor is, ha a tárgy elmozdul.

HU

■ Menüételek

Fényképezés

Mozgóképfelv. szính.	Kiválaszthatja a mozgóképfelvétel üzemmódot.
3D fényképezés	Válassza ki a 3D kép fényképezési üzemmódot.
Jelenet választás	Kiválaszthatja a különféle helyszíni körülményeknek megfelelő, előre meghatározott beállításokat.
Memória előhívása	Az üzemmód-tárca [Memória előhívása] beállításában válassza ki az előhívni kívánt beállítást.
Kép effektus	Különleges mintázatú fényképeket készíthet a kívánt hatással.
Egyszerű üzemmód	Állóképek készítése a legkevesebb funkció használatával.
Defókuszálás effektus	Beállítja a Háttér-defókuszálás effektus fokozatát Háttér-defókuszálás üzemmódban történő fényképezéshez.
Állókép méret(Dual Rec)	Beállíthatja a mozgóképfelvétel közben történő fényképezéskor érvényes képméretet.
Állókép méret/ Panorámakép mérete/Videó méret/Videó minőség	Kiválaszthatja a képméretet és a minőséget fényképek, panorámaképek és mozgóképfájlok készítéséhez.
HDR kép hatás	Beállíthatja a hatás erősségét, ha a beállított Kép effektus [HDR kép].
Kiemelt terület	Beállíthatja a fókuszálási területet, ha a beállított Kép effektus [Miniatűr].
Színárnyalat	Beállíthatja a színárnyalatot, ha a beállított Kép effektus [Játék kamera].
Kiválasztott szín	Kiválaszthatja a kivonandó színt, ha a beállított Kép effektus [Részleges szín].
Vízfesték hatás	Beállíthatja a hatás erősségét, ha a beállított Kép effektus [Vízfesték].
Illusztráció hatás	Beállíthatja a hatás erősségét, ha a beállított Kép effektus [Illusztráció].

EV	Az expozíció kézi módosítása.
ISO	Beállítja a fényérzékenységet.
Fehéregyensúly	Beállíthatja egy kép színtónusait.
Fehéregyensúly váltás	Beállítja a színárnyalatokat a választott fehéregyensúly alapján beállított korrekciós értékek megfelelően.
Fókusz	Kiválaszthatja a fókuszálási módot.
Fénymérési mód	Kiválaszthatja a fénymérési üzemmódot, amely meghatározza, hogy a fényképezőgép a tárgy mely részére mérjen az expozíció beállításakor.
Foly. Felv. felvételi időköz	Kiválaszthatja, hogy sorozatképek készítésekor másodpercenként mennyi kép készüljön.
Expozíció-eltolási beállítások	Beállíthatja az expozíció-eltolás típusát.
Jelenet felismerés	Beállíthatja, hogy a készülék automatikusan érzékeli a fényképezés feltételeit.
Sima bőr effektus	Beállíthatja a Sima bőr effektus használatát és a hatás erősségét.
Mosoly exponálás	Beállítása esetén a zár automatikusan kiold, ha a fényképezőgép mosolyt érzékel.
Mosolyérzékenység	Beállíthatja a Mosolyexponálás érzékenységet mosoly érzékeléséhez.
Arcfelismerés	Beállíthatja, hogy a készülék érzékeli az alanyok arcát, és különféle beállításokat automatikusan megadhat.
Szín beállítás	Kiválasztja a képhatással társított kép színeinek élénkségét.
Színtelítődés	Beállítja a kép színeinek élénkségét.
Kontraszt	Beállítja a kép kontrasztját.
Élesség	Beállítja a kép élességét.
Pislogás gátló	Beállíthatja, hogy a fényképezőgép automatikusan két képet készítsen, és kiválassza azt a képet, amelyen a szemek nincsenek csukva.

Videó SteadyShot	Beállíthatja a SteadyShot erősségét mozgókép üzemmódban. Ha módosítja a [Videó SteadyShot] beállítását, megváltozik a látószög.
Helymeghatározó adatok* ¹	Ellenőrízze a GPS helymeghatározási állapotot, és frissítse a helymeghatározó adatokat.
GPS log FELVÉTEL* ¹	Rögzíti az útvonalat, amelyen a fényképezőgéppel jártunk.
Beállítások mentése	Tárolja el a kívánt üzemmódokat vagy fényképezőgép-beállításokat.
Küldés számítógépre* ²	Képek biztonsági mentése egy hálózatra csatlakozó számítógépre.
Beépített sугó	A célnak megfelelő fényképezőgép-funkció megkeresése.

*¹ Csak DSC-HX20V/HX30V

*² Csak DSC-HX30/HX30V



Megtekintés





Diabemutató	Kiválaszthatja a folyamatos lejátszás módját.
Megtekintés okostelefonon*	Képek feltöltése és áttöltése okostelefonra.
Megtekintés TV-n*	Képek megtekintése hálózati kapcsolattal rendelkező TV-n.
Küldés számítógépre*	Képek biztonsági mentése egy hálózatra csatlakozó számítógépre.
TransferJet küldés	Lehetővé teszi, hogy két egymáshoz közel lévő, TransferJet kapcsolatra képes készülék adatokat cseréljen.
Töröl	Törölhet egy fényképet.
Retusál	Retusálhat egy képet különféle effektusokkal.
Kép effektus	Különféle mintázatokat adhat a képekhez.
3D megjelenítés	Válassza ezt a lehetőséget, ha 3D üzemmódban készült képeket 3D TV-n akar lejátszani.
Megtekintő üzemmód	Kiválaszthatja a képek megjelenítési formátumát.

Foly. Felvétel Csoport Kijelzés	Kiválaszthatja, hogy lejátszáskor csoportként vagy egyenként kívánja-e megjeleníteni a sorozatképek képeit.
Véd	Zárhatja a képeket.
Nyomatás (DPOF)	Nyomatási rendelés jelet adhat egy állóképhez.
Forgatás	Balra forgathat egy állóképet.
Beépített sűgó	A célnak megfelelő fényképezőgép-funkció megkeresése.

* Csak DSC-HX30/HX30V

Elemek beállítása

Ha megnyomja a MENU gombot felvétel vagy lejátszás közben, a  (Beállítások) az utolsó választási lehetőség. Az alapértelmezett beállításokat a  (Beállítások) képernyőn változtathatja meg.

 Felvétel beállítások	Mozgóképf formát./AF segédfény/Rácsvonal/Tiszta kép zoom/Digitális zoom/Szélzaj csökkentése/ Mikrofon erősség/Vörösszem cs./Pislogás riasztás/ Dátumot ír/Kiterjesztett Fókusz/Gomb testreszabása/Megjelen. felbontás
 Fő beállítások	Hangjelzés/Panel fényerősség/Language Setting/A kijelző színe/Bemutató/Inicializál/Funkció tár/ HDMI felbontás/HDMI-VEZÉRLÉS/Öko mód/ USB Csatl. Beállítása/USB tápegység/LUN beállítás/Zene letölt./Zenét ürrít/Repülési mód/GPS beállítás ^{*1} /GPS segédadatok ^{*1} /GPS log adat töröl. ^{*1} / TransferJet/Eye-Fi/Verzió
 Hálózat beállítás ^{*2}	WPS benyom/Csatlakoz. pont beáll./Eszköz nevét szerk./Megt. okostelefonon/MAC cím megjelenít.
 Memóriakártya eszköz ^{*3}	Formáz/FELV. mappa lh./FELV. mappa cs./FELV. mappa törlés/Másolás/Fájlsorszám
 Óra beállítások	Zóna beállítás/Dátum és idő beáll./Autom. Órabeáll. ^{*1} /Autom. zónabeáll. ^{*1}

^{*1} Csak DSC-HX20V/HX30V

^{*2} Csak DSC-HX30/HX30V

^{*3} Ha a fényképezőgépben nincs memóriakártya, akkor a  (Belső memória eszköz) jelenik meg, és csak a [Formáz] lehetőség választható.

HU

HU
25

A számítógépes alkalmazás telepítése (Windows)

A beépített „PlayMemories Home” szoftver lehetővé teszi, hogy álló- és mozgóképeket importáljon a számítógépre, és felhasználja őket. A fényképezőgéppel a „PlayMemories Home” telepítése nélkül is lehet képeket készíteni és lejátszani, azonban az AVCHD mozgóképek számítógépre importálásához szükség van a „PlayMemories Home” szoftverre.

- 1 Csatlakoztassa a fényképezőgépet egy számítógéphez.
- 2 Windows 7: [Computer] → fényképezőgép ikonja → adathordozó ikonja → Kattintson duplán a [PMHOME.EXE] fájlra
Windows XP/Vista: [Computer] (Windows XP esetén [My Computer]) → [PMHOME] → Kattintson duplán a [PMHOME.EXE] fájlra
- 3 A telepítés végrehajtásához kövesse a képernyőn megjelenő utasításokat.

Megjegyzés

- A „PlayMemories Home” nem kompatibilis a Mac OS rendszerrel. Ha Mac gépen szeretne képeket lejátszani, használja hozzá a Mac gépre telepített alkalmazásokat.

A részleteket lásd: <http://www.sony.co.jp/imsoft/Mac/>

■ A „PlayMemories Home” jellemzői

Alább felsorolunk példaként néhányat a „PlayMemories Home” funkciói közül. A „PlayMemories Home” funkciók használatához csatlakozzon az internetre, és telepítse az „Expanded Feature” szoftvert.

- Számítógépre importálhatja a fényképezőgéppel készített képeket, és megjelenítheti azokat.
- A számítógépen tárolt képeket a készítés dátuma szerint, naptár nézetben lehet megjeleníteni.
- A fényképek korrigálhatók (Vörösszem javítás stb.), a képek kinyomtathatók, elküldhetők e-mailben, és módosítható a készítésük dátuma és időpontja.
- A képeket a dátummal lehet elmenteni és kinyomtatni.
- A számítógépre importált AVCHD mozgóképekből lemez készíthető. (Expanded Feature)

A fényképek száma és a felvehető mozgókép ideje

A készített képek száma és a felvételi idő változhat a fényképezés körülményeitől és a memóriakártyától függően.

HU

■ Fényképek

(Mértékegység: képszám)

Méret \ Tárcapacitás	Belső memória	Memóriakártya
	Kb. 105 MB	2 GB
18M	17	295
VGA	370	6400
16:9(13M)	19	330

■ Mozgóképek

Az alábbi táblázatban a maximális felvételi idők megközelítő értékei láthatók. Ezek az összes mozgóképfájl teljes idejére vonatkoznak. Folyamatos felvételt körülbelül 29 percig készíthet. Az MP4 formátumú mozgóképfájlok maximális mérete körülbelül 2 GB.

(h (óra), m (perc))

Méret \ Tárkapacitás	Belső memória	Memóriakártya
	Kb. 105 MB	2 GB
AVC HD 28M (PS)	—	9 m (9 m)
AVC HD 24M (FX)	—	10 m (10 m)
AVC HD 9M (HQ)	—	25 m (15 m)
MP4 12M	—	15 m
MP4 3M	—	1 h 10 m

A () zárójelben a minimális felvételi időt tüntettük fel.

- A videofelvételek felvételi ideje változó, mert a fényképezőgép VBR (Variable Bit Rate; változó bitsebességű) formátumot használ, ami a képminőséget automatikusan a felvett jelenethez igazítja. Gyorsan mozgó tárgy esetén a kép részletesebb lesz, de a maximális felvételi idő rövidebb, mert több memória kell a felvételhez.

A felvételi idő változhat a fényképezés körülményei, a tárgy és a képminőség/méret beállításainak függvényében is.

A fényképezőgép használatával kapcsolatos megjegyzések

A fényképezőgép funkciói

- Ez az útmutató a TransferJet kompatibilis/inkompatibilis eszközök, az 1080 60i-kompatibilis eszközök és az 1080 50i-kompatibilis eszközök funkcióit ismerteti.
 - Fényképezőgépe modellneve alapján meg tudja állapítani, hogy a készülék rendelkezik-e GPS funkcióval.
GPS kompatibilis: DSC-HX20V/HX30V
GPS inkompatibilis: DSC-HX30
 - Ha ellenőrizni szeretné, hogy a fényképezőgép támogatja-e a TransferJet funkciót, illetve hogy 1080 60i- vagy 1080 50i-kompatibilis eszköz-e, keresse a következő jeleket a fényképezőgép alján.
TransferJet-kompatibilis eszköz:  (TransferJet)
1080 60i-kompatibilis eszköz: 60i
1080 50i-kompatibilis eszköz: 50i
- A fényképezőgép kompatibilis az 1080 60p vagy 50p formátumú mozgóképekkel. A váltott soros módot használó normál felvételi üzemmódokkal ellentétben ez a fényképezőgép progresszív módú. Ez növeli a felbontást, és folyamatosabb, valóságosabb képet eredményez.
- Repülőgépen állítsa a [Repülési mód] beállítást [Be] értékre.
- Ne nézze túl hosszú ideig a fényképezőgéppel készített 3D képeket 3D-kompatibilis monitoron!
- Ha a fényképezőgéppel készített 3D képeket 3D-kompatibilis monitoron tekinti meg, a szem erőtletéséből és elfáradásából fakadó rosszullet és hányinger jelentkezhet. A tünetek megelőzése érdekében ajánlatos időnként szünetet tartani. A szünetek időtartamát és gyakoriságát mindenki saját maga határozza meg, mert ez egyénenként változó. Ha nem érzi jól magát, hagyja abba a 3D képek megtekintését, amíg jobban nem érzi magát, és ha kell, forduljon orvoshoz. Ellenőrizze továbbá a készülékhez mellékelt használati útmutatót, illetve a fényképezőgéppel vagy annak csatlakoztatásához használt szoftver használati útmutatóját. Megjegyzés: a gyermekek látása még fejlődésben van (különösen a 6 éves kor alatti gyermekeké). Kérje ki egy gyermekorvos vagy szemész véleményét, mielőtt megengedné gyermekének, hogy 3D képeket nézzen, és ügyeljen rá, hogy gyermeke kövesse a fenti óvintézkedéseket ilyen képek megtekintésekor.

A GPS-kompatibilis eszközökről (csak a DSC-HX20V/HX30V esetében)

- A GPS-t csak a használat helye szerinti országra vagy régióra vonatkozó előírásoknak megfelelően használja.
- Ha nem akarja rögzíteni az irányra vagy helyre vonatkozó információkat, akkor módosítsa a [GPS beállítás] beállítást [Ki] értékre.

Használat és gondozás

Bánjon óvatosan a készülékkel: ne szerelje szét, ne alakítsa át, és ne tegye ki túlzott fizikai igénybevételnek (pl. ütögetés, leejtés, rálépés). Különösen ügyeljen az objektív kezelésekor.

A felvétellel/lejátszással kapcsolatos megjegyzések

- A felvétel megkezdése előtt próbafelvétellel ellenőrizze a fényképezőgép hibátlan működését.
- A fényképezőgép nem porálló, nem cseppálló és nem vízálló.
- Óvja a fényképezőgépet a víztől. A fényképezőgép belsejébe jutó víz hibás működést okozhat. Előfordulhat, hogy a fényképezőgép nem javítható meg.
- Ne fordítsa a fényképezőgépet a nap vagy más fényes fényforrás felé. Ez a fényképezőgép hibás működését okozhatja.
- Ha pára csapódik le rá, a fényképezőgép használata előtt távolítsa el azt.
- Ne rázza vagy ütögetesse a fényképezőgépet. Ez meghibásodást okozhat, és előfordulhat, hogy nem tud képeket rögzíteni. Ezenkívül az adathordozó használhatatlanná válhat, vagy a képadatok sérülhetnek.

Ne használja/tárolja a fényképezőgépet az alábbi helyeken

- Különösen meleg, hideg vagy párás helyen
Például napon parkoló autóban a fényképezőgép burkolata deformálódhat, és ez hibás működéshez vezethet.
- Közvetlen napfényben vagy fűtőtesthez közel
A fényképezőgép burkolata elszíneződhet vagy deformálódhat, és ez hibás működéshez vezethet.
- Erős rázkódásnak kitett helyen
- Erős rádióhullámokat gerjesztő, sugárzást kibocsátó vagy erősen mágneses helyek közelében. Ellenkező esetben a fényképezőgép nem rögzíti és nem játssza le hibátlanul a fényképeket.
- Homokos vagy poros helyen
Ügyeljen arra, nehogy homok vagy por kerüljön a fényképezőgépbe. Ez a fényképezőgép hibás működését okozhatja, ami néhány esetben nem javítható.

A hordozásról

Ne üljön le székre vagy más helyre a nadrágjának vagy szoknyájának hátsó zsebében lévő fényképezőgéppel, mivel ez a fényképezőgép hibás működését vagy károsodását okozhatja.

Megjegyzések a képernyővel és a lencsével kapcsolatban

A képernyő rendkívül nagy pontosságú gyártástechnológiával készült, így a képpontok legalább 99,99%-a ténylegesen működőképes. Ennek ellenére néhány apró fekete és/vagy fényes (fehér, piros, kék vagy zöld színű) pont jelenhet meg a képernyőn. Ezek a pontok a gyártási folyamat velejárói, és HU nem befolyásolják a felvétel minőségét.

Megjegyzések a vakuval kapcsolatban

- Ne emelje meg a fényképezőgépet a vakunál fogva, és vigyázzon, hogy ne érje a vakut nagyobb erőbehatás.
- Ha víz, por vagy homok kerül a felnyitott vakuba, az üzemzavart okozhat.

A fényképezőgép hőmérsékletéről

A folyamatos használat következtében a fényképezőgép és az akkumulátor felmelegedhet. Ez azonban nem jelent hibás működést.

A túlmelegedés elleni védelemről

A fényképezőgép és az akkumulátor hőmérsékletétől függően előfordulhat, hogy nem tud mozgóképeket készíteni, vagy a fényképezőgép a saját védelmé érdekében automatikusan kikapcsol.

Egy üzenet jelenik meg a képernyőn, mielőtt a gép kikapcsol, vagy amikor már nem tud több mozgóképet készíteni. Ilyenkor hagyja a fényképezőgépet kikapcsolva, és várjon, amíg a fényképezőgép és az akkumulátor hőmérséklete lecsökken. Ha anélkül kapcsolja be a fényképezőgépet, hogy az akkumulátor és maga a készülék kellőképpen lehűlt volna, akkor előfordulhat, hogy a fényképezőgép automatikusan újra kikapcsol, vagy nem tud mozgóképeket készíteni.

Az akkumulátor feltöltéséről

Hosszabb ideje nem használt akkumulátor feltöltésekor előfordulhat, hogy az akkumulátort nem lehet a megfelelő kapacitásúra feltölteni.

Ez a jelenség az akkumulátor tulajdonságai miatt tapasztalható, és nem jelent hibás működést. Töltse fel újra az akkumulátort.

Szerzői jogokra vonatkozó figyelmeztetés

Televíziós műsorok, filmek, videoszalagok és egyéb anyagok szerzői jog által védettek lehetnek. Ilyen anyagok engedély nélküli felvétele a vonatkozó jogszabályokba ütközhet.

A felvételek sérüléséért, illetve a felvételi hibákért nem vállalunk felelősséget

A Sony nem vállalja a felvétel tartalmának ellentételezését, ha a felvétel vagy a lejátszás elmaradása a készülék vagy az adathordozó stb. hibájából következik be.

A fényképezőgép felületének tisztítása

A fényképezőgép burkolatát puha, vízzel enyhén benedvesített ruhadarabbal tisztítsa, majd törölje meg egy száraz ruhadarabbal. Hogy megelőzze a külső felület vagy burkolat károsodását:

- Ne tegye ki a fényképezőgépet vegyszerek, pl. hígító, benzin, alkohol, eldobható törülköendő, rovarriasztó, napolaj vagy rovarölő szer hatásának.

Minőségtanúsítás

Fényképezőgép

[Rendszer]

- Képkalkotó eszköz: 7,76 mm
(1/2,3 típus) Exmor R CMOS szenzor
- A fényképezőgép összes képpontjának száma:
Kb. 18,9 Megapixel
- A fényképezőgép hasznos képpontjainak száma:
Kb. 18,2 Megapixel
- Lencse: Sony G lencse 20× zoommal
f = 4,45 mm – 89 mm
(25 mm – 500 mm (35 mm-es filmnek megfelelő))
F3,2 (W) – F5,8 (T)
Mozgóképek készítése közben (16:9): 27,5 mm – 550 mm*
Mozgóképek készítése közben (4:3): 34 mm – 680 mm*
* Ha a [Videó SteadyShot] beállítása [Normál]
- SteadyShot: Optikai
- Expozícióvezérlés: Automatikus expozíció, Kézi expozíció, Színhelyválasztás (15 üzemmód)
- Fehéregyensúly: Automatikus, Nappali fény, Felhős, Neonfény
1/2/3, Izzólámpa, Vaku, Egy gombnyomás, Fehéregyensúly váltás
- Jelformátum:
1080 50i esetében: PAL színes, CCIR szabványú HDTV 1080/50i, 1080/50p specifikáció
1080 60i esetében: NTSC színes, EIA szabványú HDTV 1080/60i, 1080/60p specifikáció

Fájlformátum:

Fényképek: JPEG (DCF, Exif, MPF Baseline) kompatibilis, DPOF-kompatibilis
3D állóképek: MPO (MPF Extended (sztereoszkopikus kép)) kompatibilis
Mozgóképek (AVCHD formátum): Az AVCHD Ver. 2.0 formátumával kompatibilis
Videó: MPEG-4 AVC/H.264
Audió: Dolby Digital 2-csat, Dolby Digital Stereo Creator funkcióval

- Készült a Dolby Laboratories licence alapján.

Mozgóképek (MP4 formátum):
Videó: MPEG-4 AVC/H.264
Audió: MPEG-4 AAC-LC 2-csat.

Adathordozó: Belső memória (kb. 105 MB), „Memory Stick Duo”, SD kártya, „Memory Stick Micro”, microSD memóriakártyák

Vaku: Vaku tartomány (ISO-érzékenység (Ajánlott expozíciós index) automatikus beállításánál):
Kb. 0,4 m – 7,1 m (W)
Kb. 1,5 m – 3,9 m (T)

[Bemeneti és kimeneti csatlakozók]

HDMI-csatlakozó: HDMI mini aljzat

Micro USB-csatlakozó:
USB-kommunikáció

USB-kommunikáció: Hi-Speed
USB (USB 2.0)

[Képernyő]

LCD-képernyő:
7,5 cm (3,0 típus) TFT

Összes képpont száma:
921 600 képpont

[Tápellátás, általános]

Áramellátás: Újratölthető
akkumulátoregység
NP-BG1, 3,6 V
NP-FG1 (külön
megvásárolható), 3,6 V
AC adapter AC-UB10/UB10B,
5 V

Teljesítményfelvétel (felvétélkor):
1,1 W

Üzemi hőmérséklet: 0 °C – 40 °C

Tárolási hőmérséklet:
–20 °C – +60 °C

Méreték (CIPA-kompatibilis):
106,6 mm × 61,9 mm × 34,6 mm
(Szé/Ma/Mé)

Tömeg (CIPA-kompatibilis)
(NP-BG1 akkumulátoregységgel
és „Memory Stick Duo”
kártyával): Kb. 254 g

Mikrofon: Sztereo

Hangszóró: Mono

Exif Print: Kompatibilis

PRINT Image Matching III:
Kompatibilis

[Vezeték nélküli LAN] (csak a DSC-HX30/HX30V esetében)

Támogatott formátum:
IEEE 802.11 b/g/n

AC adapter AC-UB10/UB10B

Tápfeszültség: AC 100 V – 240 V,
50 Hz/60 Hz, 70 mA

Kimeneti feszültség: 5 V egyenáram,
0,5 A

Üzemi hőmérséklet: 0 °C – 40 °C

Tárolási hőmérséklet:
–20 °C – +60 °C

Méreték:

Kb. 50 mm × 22 mm × 54 mm
(Szé/Ma/Mé)

Tömeg:

USA és Kanada esetében:

Kb. 48 g

Az USA-n és Kanadán kívüli
országok/régiók esetében:

Kb. 43 g

Újratölthető akkumulátoregység NP-BG1

Alkalmazott akkumulátor: Lítium-
ion akkumulátor

Maximális feszültség:
4,2 V egyenáram

Névleges feszültség:
3,6 V egyenáram

Maximális töltőfeszültség:
4,2 V egyenáram

Maximális töltőáram: 1,44 A

Tárkapacitás:

tipikus: 3,4 Wh (960 mAh)

legalább: 3,3 Wh (910 mAh)

A formavilág és a műszaki adatok
előzetes bejelentés nélkül
változhatnak.

HU

Védjegyek

- A következő jelzések a Sony Corporation védjegyei.
Cyber-shot, „Cyber-shot”, „Memory Stick PRO Duo”, „Memory Stick PRO-HG Duo”, „Memory Stick Duo”, „Memory Stick Micro”
- Az „AVCHD Progressive” és az „AVCHD Progressive” logó a Panasonic Corporation és a Sony Corporation védjegye.
- A Windows a Microsoft Corporation bejegyzett védjegye az Egyesült Államokban és/vagy más országokban.
- A Mac az Apple Inc. bejegyzett védjegye.
- Az SDXC logó az SD-3C, LLC védjegye.
- A „PS” és a „PlayStation” a Sony Computer Entertainment Inc. bejegyzett védjegye.
- Az útmutatóban előforduló egyéb rendszer- és terméknevek azok fejlesztőinek vagy gyártóinak védjegyei vagy bejegyzett védjegyei. Viszont a TM vagy az ® szimbólumok nem minden esetben jelennek meg az útmutatóban.



- PlayStation 3 konzollal más szolgáltatásokat is igénybe vehet, ha letölti a PlayStation 3 alkalmazást a PlayStation Store-ból (ahol elérhető).

- A PlayStation 3 alkalmazáshoz PlayStation Network fiók szükséges, és alkalmazást kell letölteni. Olyan területeken hozzáférhető, ahol a PlayStation Store elérhető.

Az e termékkel kapcsolatos további információk és a gyakran feltett kérdésekre adott válaszok a Vevőszolgálat honlapján olvashatók.

<http://www.sony.net/>

70 vagy nagyobb százalékban újrahasznosított papírra, illékony szerves vegyületektől mentes, növényi olaj alapú tintával nyomtatva.

Bližšie oboznámenie sa s fotoaparátom („Návod pre používateľa Cyber-shot“)



„Návod pre používateľa Cyber-shot“ je on-line príručka. Nájdete v nej uvedený podrobný návod na používanie mnohých funkcií tohto fotoaparátu.

- ① Otvorte podpornú stránku spoločnosti Sony.
<http://www.sony.net/SonyInfo/Support/>
- ② Zvoľte svoju krajinu alebo región.
- ③ Na stránke podpory vyhľadajte názov modelu svojho fotoaparátu.
 - Skontrolujte názov modelu na spodnej strane vášho fotoaparátu.

Kontrola dodaného príslušenstva

Číslo v zátvorkách uvádza počet kusov.

- Fotoaparát (1)
- Nabíjateľný akumulátor NP-BG1 (1)/Obal akumulátora (1)
- Mikro USB kábel (1)
- Sieťový adaptér AC-UB10/UB10B (1)
- Sieťová šnúra (nie je súčasťou dodávky v USA a Kanade) (1)
- Remienok na zápästie (1)
- Návod na používanie (tento manuál) (1)

VÝSTRAHA

Aby ste znížili riziko vzniku požiaru alebo úrazu elektrickým prúdom, nevystavujte zariadenie dažďu ani vlhkosti.

DÔLEŽITÉ BEZPEČNOSTNÉ POKYNY – USCHOVAJTE TIETO POKYNY NEBEZPEČENSTVO

TIETO POKYNY DÔSLEDNE DODRŽUJTE, ABY SA ZABRÁNILO NEBEZPEČENSTVU POŽIARU ALEBO ÚRAZU ELEKTRICKÝM PRÚDOM

Ak tvar zástrčky nie je vhodný pre elektrickú zásuvku, použite prídavný zástrčkový adaptér s vhodnou konfiguráciou pre danú elektrickú zásuvku.

POZOR

| Batéria

Pri nesprávnom zaobchádzaní s batériou môže vybuchnúť, spôsobiť požiar alebo i chemické popáleniny. Dodržiavajte nasledovné opatrenia.

SK

- Batériu nerozoberajte.
- Batériu nedeformujte ani nevystavujte nárazom či silovému pôsobeniu, ako napríklad úderom, pádom alebo pošliapaniu.
- Batériu neskratujte a nedovoľte, aby sa kovové objekty dostali do styku s kontaktmi.
- Nevystavujte batériu vysokým teplotám nad 60 °C, ako napríklad na priamom slnečnom svetle alebo v aute zaparkovanom na slnku.
- Batériu nespáľujte ani neodhadzujte do ohňa.
- Nemanipulujte s poškodenými alebo tečúcimi lítium-iónovými batériami.
- Batériu nabíjajte pomocou pravej nabíjačky batérií od spoločnosti Sony alebo pomocou zariadenia na nabíjanie batérií.
- Batérie uchovávajte mimo dosahu malých detí.
- Batérie uchovávajte suché.
- Na výmenu používajte iba rovnaký alebo ekvivalentný typ batérie odporúčaný spoločnosťou Sony.
- Použité batérie likvidujte promptne podľa pokynov.

| Sieťový adaptér

Sieťový adaptér pripojte k najbližšej zásuvke sieťového napájania. Ak sa počas používania sieťového adaptéra vyskytne nejaký problém, ihneď vypnite napájanie odpojením zástrčky od zásuvky sieťového napájania.

Napájací kábel, ak je dodaný, je určený výslovne pre použitie s týmto fotoaparátom a nemal by sa používať s inými elektrickými zariadeniami.

Informácie pre európskych spotrebiteľov



Sony Corporation týmto vyhlasuje, že digitálny fotoaparát DSC-HX20V/HX30V spĺňa základné požiadavky a všetky príslušné ustanovenia Smernice 1999/5/ES. Podrobnosti získate na nasledovnej webovej adrese:

<http://www.compliance.sony.de/>

| Poznámka pre zákazníkov v krajinách podliehajúcich smerniciam EÚ

Výrobcom tohto produktu je spoločnosť Sony Corporation, 1-7-1 Konan Minato-ku Tokyo, 108-0075, Japonsko. Autorizovaným zástupcom pre smernicu pre elektromagnetickú kompatibilitu (EMC) a bezpečnosť produktov je spoločnosť Sony Deutschland GmbH, Hedelfinger Strasse 61, 70327 Stuttgart, Nemecko. V prípade záležitostí týkajúcich sa servisu alebo záruky sa obracajte na adresy uvedené v samostatných dokumentoch týkajúcich sa servisu a záruky.

Tento produkt bol testovaný a je v súlade s limitmi smernice R&TTE týkajúcej sa používania prípojných káblov kratších ako 3 metre.

| Upozornenie

Elektromagnetické pole pri určitých frekvenciách môže na tomto zariadení ovplyvniť kvalitu obrazu a zvuku.

| Poznámka

Ak statická elektrina alebo elektromagnetické pole spôsobia prerušenie prenosu údajov (zlyhanie), reštartujte aplikáciu alebo odpojte a znovu pripojte komunikačný kábel (kábel USB atď.).

! Likvidácia starých elektrických a elektronických prístrojov (vzťahuje sa na Európsku úniu a európske krajiny so systémami oddeleného zberu)



Tento symbol na výrobku alebo na jeho obale znamená, že výrobok nesmie byť spracovávaný ako komunálny odpad. Musí sa odovzdať do príslušnej zberne na recykláciu elektrických a elektronických zariadení. Zaručením správnej likvidácie tohto výrobku pomôžete pri predchádzaní potenciálnych negatívnych dopadov na životné prostredie a na zdravie človeka, ktoré by mohli byť zapríčinené nevhodným zaobchádzaním s odpadmi z tohto výrobku.

Recyklovaním materiálov pomôžete zachovať prírodné zdroje.

Podrobnejšie informácie o recyklácii tohto výrobku vám na požiadanie poskytne miestny úrad, služba likvidácie komunálneho odpadu alebo predajňa, v ktorej ste si tento výrobok zakúpili.

! Zneškodňovanie použitých batérií (platí v Európskej únii a ostatných európskych krajinách so zavedeným separovaným zberom)



Tento symbol na batérii alebo obale znamená, že batéria dodaná s týmto výrobkom nemôže byť spracovaná s domovým odpadom. Na niektorých batériách môže byť tento symbol použitý v kombinácii s chemickými značkami. Chemické značky ortute (Hg) alebo olova (Pb) sú pridané, ak batéria obsahuje viac ako 0,0005% ortute alebo 0,004% olova.

Tým, že zaistíte správne zneškodnenie týchto batérií, pomôžete zabrániť potenciálne negatívne vplyvy na životné prostredie a ľudské zdravie, ktorý by v opačnom prípade mohol byť spôsobený pri nesprávnom nakladaní s použitou batériou. Recyklácia materiálov pomáha uchovávať prírodné zdroje.

V prípade, že výrobok, ktorý si z dôvodu bezpečnosti, výkonu alebo integrity údajov vyžaduje trvalé pripojenie zabudovanej batérie, túto batériu môže vymeniť iba kvalifikovaný personál.

Aby ste zaručili, že batéria bude správne spracovaná, odovzdajte tento výrobok na konci jeho životnosti na vhodnom zbernom mieste na recykláciu elektrických a elektronických zariadení.

V prípade všetkých ostatných batérií, postupujte podľa časti, ako vybrať bezpečne batériu z výrobku. Odovzdajte batériu na vhodnom zbernom mieste na recykláciu použitých batérií.

Ak chcete získať podrobnejšie informácie o recyklácii tohto výrobku alebo batérie, kontaktuje váš miestny alebo obecný úrad, miestnu službu pre zber domového odpadu alebo predajňu, kde ste výrobok zakúpili.

Pre zákazníkov v Taliansku

Používanie siete RLAN upravuje: - s ohľadom na súkromné použitie, Legislatívne nariadenie z 1.8.2003, č. 259 („Zbierka zákonov o elektronickej komunikácii“). Predovšetkým v Článku 104 sa uvádza, kedy sa vyžaduje predchádzajúce získanie všeobecného oprávnenia a v Článku 105 sa uvádza, kedy je dovolené voľné používanie; - s ohľadom na poskytovanie verejného prístupu RLAN k telekomunikačným sieťam a službám, Ministerské nariadenie z 28.5.2003, v platnom znení, ako aj Článok 25 (všeobecné oprávnenie pre elektronické komunikačné siete a služby) Zbierky zákonov o elektronickej komunikácii.

UPOZORNENIE

- NEBEZPEČENSTVO ÚRAZU ELEKTRICKÝM PRÚDOM. NEOTVÁRAŤ!
- POUŽÍVAŤ LEN NA SUCHÝCH MIESTACH.
- NEVYSTAVUJTE OHŇU!
- NEVYSTAVUJTE VYSOKÝM TEPLOTÁM (60°).
- NEROZOBERAŤ!
- NESKRATOVAŤ!
- AK CHCETE ZABRÁNIŤ POŠKODENIU KONEKTORA, SKRATU ATĎ., POUŽÍVAJTE PRI PRENOSE A USKLADŇOVANÍ BATÉRIE PUZDRO NA BATÉRIU. (AK BOLO PUZDRO DODANÉ S FOTOAPARÁTOM.)

Popis jednotlivých částí

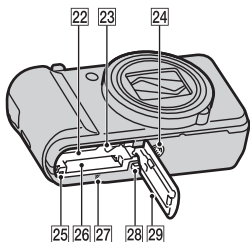
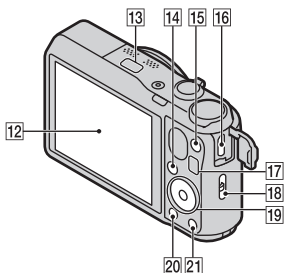
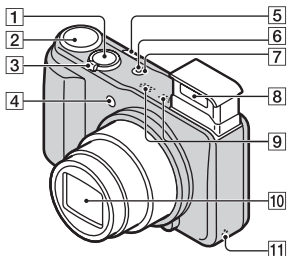

- 1 Spúšť
- 2 Otočný prepínač režimov
iA (Intelligent Auto)/
iA+ (Superior Auto)/
P (Program Auto)/
M (Manual Exposure
 Shooting)/**MR** (Memory
 recall mode)/**iSweep**
 Panorama)/**M** (Movie
 Mode)/**3D** (3D Shooting)/
SCN (Scene Selection)/
Background Defocus)
- 3 Snímanie: Ovládač W/T
 (Zoom)
 Prezeranie: Ovládač **Mini**
 (Miniatúrne náhľady)/Ovládač
Q (Zoom počas prehrávania)
- 4 Kontrolka samospúšte/
 Kontrolka režimu snímania
 úsmevu/AF iluminátor
- 5 Tlačidlo CUSTOM
 (Vyvolanie zaregistrovanej
 funkcie)
- 6 Kontrolka napájania/nabíjania
- 7 Tlačidlo ON/OFF (Napájanie)
- 8 Blesk
 - Nedotýkajte sa fotoaparátu
 prstami v blízkosti blesku.
 - Pri použití blesku sa blesk
 vysunie automaticky.
 - Blesk sa automaticky zasunie
 pri vypnutí napájania, pri
 prepnutí fotoaparátu do
 režimu prehliadania alebo pri
 zmene režimu snímania.
- 9 Mikrofón
- 10 Objektív
- 11 Reproduktor
- 12 LCD displej

SK

- | | |
|--|--|
| <p>13 Snímač GPS (zabudovaný, len DSC-HX20V/HX30V)</p> <p>14 Tlačidlo ▶ (Prehrávanie)</p> <p>15 Tlačidlo MOVIE (Videozáznam)</p> <p>16 Minikonektor HDMI</p> <p>17 Snímač Wi-Fi (zabudovaný, len DSC-HX30/HX30V)</p> <p>18 Háčik pre remienok na zápästie</p> <p>19 Otočný ovládač</p> <p>20 Tlačidlo MENU</p> <p>21 Tlačidlo ? / [ikon] (In-Camera Guide/Vymazať)</p> | <p>22 Priestor pre vloženie akumulátora</p> <p>23 Páčka uvoľnenia akumulátora</p> <p>24 Otvor pre statív</p> <ul style="list-style-type: none"> • Použite statív so skrutkou kratšou ako 5,5 mm. Inak fotoaparát nebude možné bezpečne upevniť a mohol by sa poškodiť. <p>25 Kontrolka prístupu</p> <p>26 Slot pre pamäťovú kartu</p> <p>27 Značka ↗ (TransferJet™)</p> <p>28 Mikro USB konektor</p> <p>29 Kryt priestoru pre akumulátor/pamäťovú kartu</p> |
|--|--|

Vkladanie akumulátora

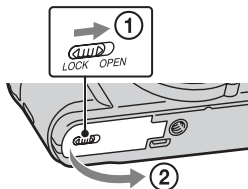

Páčka uvoľnenia akumulátora

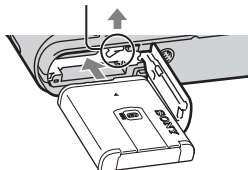

1 Otvorte kryt.

2 Vložte akumulátor.

- Pri stlačenej páčke uvoľnenia akumulátora vložte akumulátor tak, ako je to uvedené na obrázku. Uistite sa, že sa páčka uvoľnenia akumulátora po vložení akumulátora zaistí.
- Zatváranie krytu pri nesprávne vloženom akumulátore môže fotoaparát poškodiť.

Nabitie akumulátora

Pre zákazníkov v USA
a Kanade

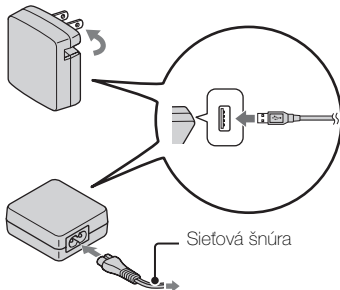

Pre zákazníkov z krajín/oblastí mimo
USA a Kanady

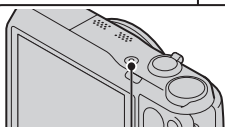
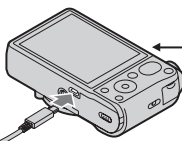

Kontrolka napájania/nabíjania

Svieti: Nabíja sa

Vyp: Nabíjanie je dokončené

Bliká:

Chyba nabíjania

Nabíjanie sa pozastavilo

kvôli prehriatiu

SK

- 1 Pripojte fotoaparát k sieťovému adaptéru (je súčasťou dodávky) pomocou mikro USB kábla (je súčasťou dodávky).
- 2 Sieťový adaptér pripojte k zásuvke sieťového napájania.

Kontrolka napájania/nabíjania sa rozsvieti oranžovou farbou a spustí sa nabíjanie.

- Počas nabíjania akumulátora vypnite fotoaparát.
- Akumulátor môžete nabíjať aj vtedy, keď je čiastočne nabitý.
- Keď kontrolka napájania/nabíjania bliká, pričom nabíjanie nie je dokončené, vyberte a znovu vložte akumulátor.

Poznámky

- Ak kontrolka napájania/nabíjania na fotoaparáte bliká, keď je sieťový adaptér pripojený k zásuvke sieťového napájania, znamená to, že sa nabíjanie dočasne zastavilo, pretože teplota je mimo odporúčaného rozsahu. Keď sa teplota vráti do požadovaného rozsahu, nabíjanie sa obnoví. Akumulátor odporúčame nabíjať pri okolitej teplote 10°C až 30°C.
- Akumulátor sa nemusí účinne nabiť, ak je jeho časť s konektormi znečistená. V takomto prípade jemne utrite akýkoľvek prach pomocou mäkkej handričky alebo vatového tampónu tak, aby bola časť s konektormi akumulátora čistá.
- Sieťový adaptér (je súčasťou dodávky) pripojte k najbližšej zásuvke sieťového napájania. Ak sa počas používania sieťového adaptéra vyskytne nesprávna činnosť, ihneď odpojte zástrčku od zásuvky sieťového napájania, aby sa odpojil zdroj napájania.
- Po dokončení nabíjania odpojte sieťový adaptér od zásuvky sieťového napájania.
- Používajte len originálne akumulátory, mikro USB kábel (je súčasťou dodávky) a sieťový adaptér (je súčasťou dodávky) značky Sony.

■ Doba nabíjania (úplné nabitie)

Doba nabíjania je približne 175 minút pomocou sieťového adaptéra (je súčasťou dodávky).

Poznámka

- Vyššie uvedená doba nabíjania platí pri nabíjaní úplne vybitého akumulátora pri teplote 25°C. V závislosti od podmienok používania a iných okolností sa nabíjanie môže aj predĺžiť.

■ Nabíjanie pomocou pripojenia k počítaču

Akumulátor je možné nabiť pripojením fotoaparátu k počítaču pomocou mikro USB kábla.

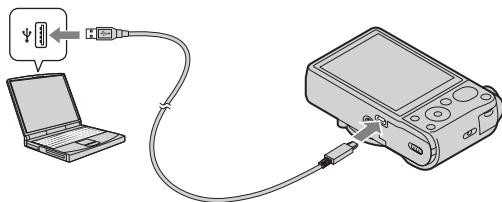

Poznámka

- Pri nabíjaní prostredníctvom počítača vezmite do úvahy nasledujúce body:
 - Ak sa fotoaparát pripojí k prenosnému počítaču, ktorý nie je pripojený k sieťovému napájaniu, úroveň nabitia akumulátora prenosného počítača klesne. Nabíjanie nevykonávajte dlhodobo.
 - Počítač nezapínajte/nevypínajte ani nereštartujte a neobnovujte jeho činnosť z kludového režimu, keď je fotoaparát pripojený k počítaču prostredníctvom USB rozhrania. Fotoaparát by mohol spôsobiť poruchu. Pred zapnutím/vypnutím alebo reštartovaním počítača či obnovením jeho činnosti z kludového režimu odpojte fotoaparát od počítača.
 - Pri použití počítača zhotoveného na zákazku alebo upraveného počítača nie je nabíjanie zaručené.

SK

■ Výdrž akumulátora a počet záberov, ktoré je možné nasnímať a prezerat'

	Výdrž akumulátora	Počet záberov
Snímanie (statické zábery)	Pribl. 160 min.	Približne 320 záberov
Prezeranie (statické zábery)	Pribl. 230 min.	Približne 4600 záberov
Snímanie (videozáznamy)	Pribl. 75 min.	—

Poznámky

- Vyššie uvedený počet záberov platí pri plne nabitom akumulátore. Počet záberov sa môže znížiť v závislosti od podmienok pri používaní.
- Počet záberov, ktoré je možné nasnímať, platí pre snímame za nasledujúcich podmienok:
 - Použitie pamäťovej karty „Memory Stick PRO Duo“ (Mark2) od spoločnosti Sony (predáva sa osobitne)
 - Akumulátor sa používa pri teplote okolia 25 °C.
 - [GPS setting] je nastavené na [Off] (len DSC-HX20V/HX30V).
 - [Disp. Resolution] je nastavené na [Standard].
- Táto hodnota pre „Snímame (statické zábery)“ vyplýva zo štandardu CIPA, pričom platí pre snímame za nasledujúcich podmienok: (CIPA: Camera & Imaging Products Association)
 - DISP (Display Setting) je nastavené na [ON].
 - Snímame každých 30 sekúnd.
 - Zoom sa striedavo prepína medzi koncovými hodnotami W a T.
 - Blesk blyсне pri každom druhom zábere.
 - Napájanie sa vypína a zapína po každom desiatom zábere.
- Životnosť akumulátora sa vzťahuje na snímame videozáznamov za nasledujúcich podmienok:
 - Kvalita videozáznamu: AVC HD HQ
 - V prípade, že sa nepretržité snímame ukončí kvôli nastaveným obmedzeniam (str. 25), znovu stlačte tlačidlo MOVIE (Videozáznam) a pokračujte v snímaní. Funkcie snímania, ako je napríklad zoom, sú vyradené z činnosti.

Prívod napájania

Tento fotoaparát sa dá napájať elektrickou energiou zo zásuvky sieťového napájania po pripojení k sieťovému adaptéru pomocou mikro USB kábla (je súčasťou dodávky).

Zábery môžete preniesť do počítača pripojením fotoaparátu k počítaču pomocou mikro USB kábla bez toho, aby ste sa museli obávať o vybitie akumulátora.

Navyše, pri snímaní môžete použiť sieťový adaptér AC-UD10 (predáva sa osobitne) na napájanie počas snímania.

Poznámky

- Napájanie sa do fotoaparátu nedá privádzať, pokiaľ v ňom nie je vložený akumulátor.
- Keď je fotoaparát pripojený priamo k počítaču alebo k zásuvke sieťového napájania prostredníctvom dodaného sieťového adaptéra AC-UB10/UB10B, napájanie bude k dispozícii len v režime prehliadania. Ak je fotoaparát v režime snímania, alebo pokiaľ meníte nastavenia fotoaparátu, napájanie sa do fotoaparátu nebude privádzať, aj keď ho pripojíte prostredníctvom USB rozhrania pomocou mikro USB kábla.
- Ak pripojíte fotoaparát k počítaču pomocou mikro USB kábla, keď je fotoaparát v režime prehliadania, zobrazenie displeja fotoaparátu sa zmení z obrazovky prehliadania na obrazovku pripojenia prostredníctvom USB rozhrania. Stlačením tlačidla  (Prehrávanie) sa zobrazenie prepne do prostredia prehliadania.

Vkladanie pamäťovej karty (predáva sa osobitne)

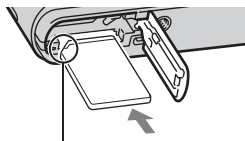
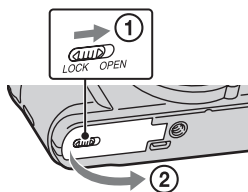

Uistite sa, že zrezaný roh smeruje správne.

SK

1 Otvorte kryt.

2 Vložte pamäťovú kartu (predáva sa osobitne).

- Pamäťovú kartu so zrezaným rohom smerujúcim tak, ako je to uvedené na obrázku, vsúvajte, až kým nezacvakne na miesto.

3 Uzavrite kryt.

■ Pamäťové karty, ktoré je možné použiť

	Pamäťová karta	Pre statické zábery	Pre videozáznamy
A	Memory Stick PRO Duo	○	○ (len Mark2)
	Memory Stick PRO-HG Duo	○	○
	Memory Stick Duo	○	—
B	Memory Stick Micro (M2)	○	—
	Memory Stick Micro (Mark2)	○	○
C	Pamäťová SD karta	○	○ (triedy 4 alebo rýchlejšia)
	Pamäťová SDHC karta	○	○ (triedy 4 alebo rýchlejšia)
	Pamäťová SDXC karta	○	○ (triedy 4 alebo rýchlejšia)
D	Pamäťová microSD karta	○	○ (triedy 4 alebo rýchlejšia)
	Pamäťová microSDHC karta	○	○ (triedy 4 alebo rýchlejšia)

- V tomto návode sú výrobky v tabuľke uvádzané pod nasledujúcim spoločným názvom:

A: „Memory Stick Duo“

B: „Memory Stick Micro“

C: SD karta

D: Pamäťová microSD karta

Poznámka

- Pri použití pamäťových kariet „Memory Stick Micro“ alebo microSD s týmto fotoaparátom nezabudnite použiť vhodný adaptér.

■ Vybratie pamäťovej karty/akumulátora

Pamäťová karta: Zatlačením pamäťovej karty sa pamäťová karta vysunie.

Akumulátor: Posuňte páčku uvoľnenia akumulátora. Dajte pozor, aby vám pri manipulácii nevyšiel akumulátor.

Poznámka

- Nikdy nevyberajte pamäťovú kartu/akumulátor, keď svieti kontrolka prístupu (str. 7). Môže to spôsobiť poškodenie údajov na pamäťovej karte/vo vnútornej pamäti.

Nastavenie hodín

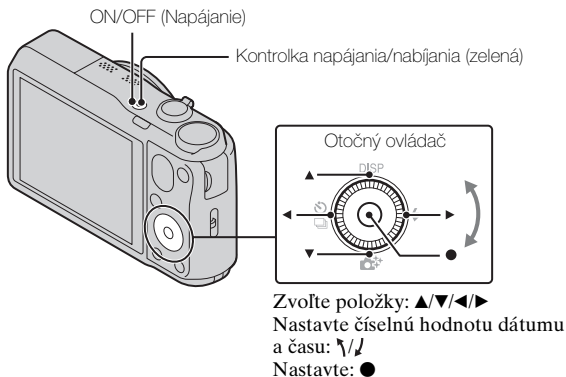

1 Stlačte tlačidlo ON/OFF (Napájanie).

Po prvom zapnutí fotoaparátu sa zobrazí nastavenie dátumu a času.

- Môže trvať určitú dobu, kým sa zapne napájanie a je možné s fotoaparátom pracovať.

2 Zvoľte požadovaný jazyk.

3 Zvoľte požadovanú zemepisnú polohu podľa pokynov na displeji a potom stlačte ● na otočnom ovládači.

4 Nastavte [Date & Time Format], [Summer Time] a [Date & Time] a potom zvoľte [OK] → [OK].

- Polnoc sa zobrazuje ako 12:00 AM a pravé poľudnie sa zobrazuje ako 12:00 PM.

5 Postupujte podľa pokynov na displeji.

- Akumulátor sa rýchlo vybije, keď:
 - [GPS setting] je nastavené na [On] (len DSC-HX20V/HX30V).
 - [Disp. Resolution] je nastavené na [High].

Snímanie statických záberov a videozáznamov

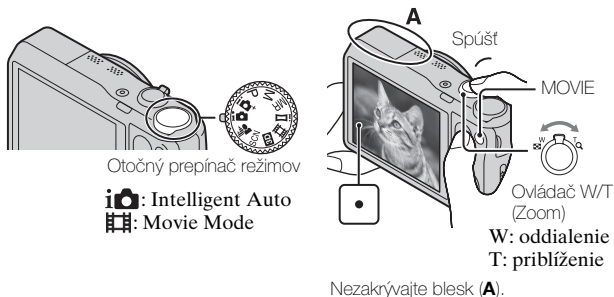

Snímanie statických záberov

- 1 Stlačením tlačidla spúšte do polovice zaostríte.
Keď je záber zaostrý, zaznie pípnutie a rozsvieti sa indikátor ●.
- 2 Stlačením tlačidla spúšte nadoraz nasnímajte záber.

Snímanie videozáznamov

- 1 Stlačením tlačidla MOVIE (Videozáznam) spustíte snímanie.
 - Pomocou ovládača W/T (zoom) zmeňte mieru priblíženia.
 - Stlačením spúšte nasnímajte statické zábery počas pokračujúceho snímania videozáznamu.
- 2 Opätovným stlačením tlačidla MOVIE zastavte snímanie.

Poznámky

- Blesk nezatlačajte ani nevyfahujte manuálne. Mohlo by to spôsobiť poruchu.
- Počas snímania videozáznamu sa pri činnosti funkcie zoomu zaznamená prevádzkový zvuk objektívu a ovládača zoomu. Pri ukončení snímania videozáznamu sa môže zaznamenať aj činnosť tlačidla MOVIE.
- Nepretržité snímame jedného videozáznamu je možné približne 29 minút pri pôvodných nastaveniach fotoaparátu a keď je teplota približne 25°C. Keď sa snímame videozáznamu ukončí, môžete ho znovu spustiť stlačením tlačidla MOVIE. Snímame sa môže v závislosti od teploty okolia kvôli ochrane fotoaparátu zastaviť.

Prezeranie záberov

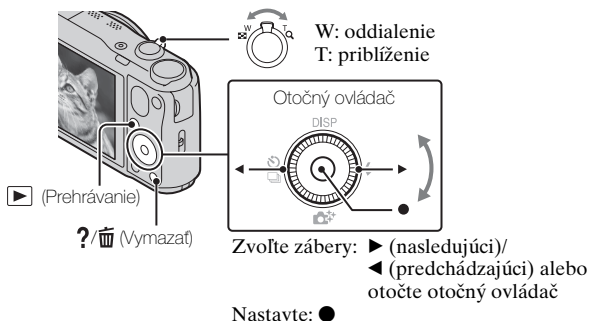

SK

1 Stlačte tlačidlo ▶ (Prehrávanie).

- Keď sa prostredníctvom tohto fotoaparátu prehliadajú zábery na pamäťovej karte nasnímané inými fotoaparátmi, zobrazí sa obrazovka registrácie dátových súborov.

■ Výber nasledujúceho alebo predchádzajúceho záberu

Záber zvoľte stlačením ▶ (nasledujúci)/◀ (predchádzajúci) na otočnom ovládači alebo otočením otočného ovládača. Stlačením ● v strede otočného ovládača si môžete prezrieť videozáznamy.

SK
17

■ Vymazanie záberu

- ① Stlačte tlačidlo ?/☒ (Vymazať).
- ② Zvoľte [This Image] pomocou ▲ na otočnom ovládači a potom stlačte ●.

■ Návrat k snímaniu záberov

Zatlačte spúšť do polovice.

In-Camera Guide

Tento fotoaparát je vybavený zabudovaným sprievodcom s pokynmi. Umožňuje vyhľadávanie funkcií fotoaparátu podľa vašich potrieb.

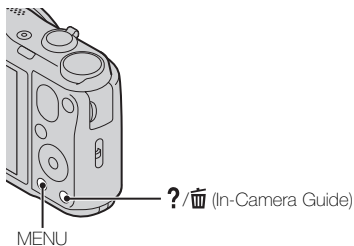

1 Stlačte tlačidlo MENU.

2 Zvoľte požadovanú položku MENU a potom stlačte tlačidlo ?/☒ (In-Camera Guide).

Zobrazí sa sprievodca funkciami zvolenej položky.

- Ak stlačíte tlačidlo ?/☒ (In-Camera Guide), keď nie je obrazovka MENU zobrazená, sprievodcu môžete vyhľadať pomocou kľúčových slov alebo ikon.
-

Popis ďalších funkcií

Ostatné funkcie používané pri snímaní alebo prehliadaní sa dajú obsluhovať pomocou otočného ovládača alebo tlačidla MENU na fotoaparáte. Tento fotoaparát je vybavený sprivodcom funkciami, ktorý uľahčuje výber z jednotlivých funkcií. Počas zobrazenia sprivodcu môžete použiť rôzne funkcie.

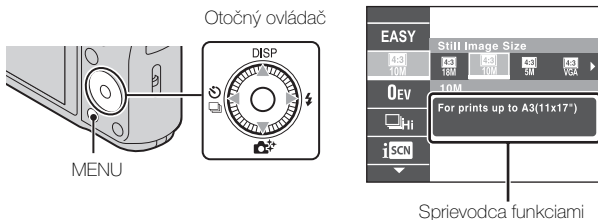

■ Otočný ovládač

DISP (Display Setting): Umožňuje zmenu zobrazenia displeja.

⌚/📷 (Cont. Shooting/Self-Timer): Umožňuje použitie režimov samospúšte a sekvenčného snímania.

📷+ (Photo Creativity): Umožňuje zmeniť [Brightness], [Color], [Vividness] a [Picture Effect], keď je režim snímania nastavený na [Intelligent Auto] alebo [Superior Auto].

⚡ (Flash): Umožňuje voľbu režimu blesku pre statické zábery.

Stredné tlačidlo (Tracking focus): Fotoaparát sleduje snímaný objekt a automaticky nastavuje zaostrenie, aj keď sa daný objekt pohybuje.

■ Položky ponuky

Snímanie

Movie shooting scene	Voľba režimu snímania videozáznamov.
3D Shooting	Zvolí sa režim snímania 3D záberov.
Scene Selection	Voľba predvolených nastavení, ktoré zodpovedajú podmienkam pri snímaní rôznych scén.
Memory recall mode	Zvoľte nastavenie, ktoré chcete vyvolať z pamäte, keď je otočný prepínač režimov nastavený na [Memory recall mode].

SK

SK
19

Picture Effect	Nasnímanie statického záberu s pôvodnou textúrou podľa požadovaného efektu.
Easy Mode	Snímanie statických záberov s použitím minimálneho počtu funkcií.
Defocus Effect	Nastavenie úrovne efektu rozostrenia pozadia pri snímaní v režime rozostrenia pozadia.
Still Image Size (Dual Rec)	Nastavenie veľkosti statického záberu nasnímaného počas snímania videozáznamu.
Still Image Size/ Panorama Image Size/ Movie Size/ Movie Quality	Voľba veľkosti a kvality záberu pre statické zábery, panoramatické zábery alebo súbory videozáznamov.
HDR Painting effect	Keď sa zvolí [HDR Painting] v režime Picture Effect, nastaví sa úroveň efektu.
Area of emphasis	Keď sa zvolí [Miniature] v režime Picture Effect, nastaví sa časť, na ktorú sa má zaostriť.
Color hue	Keď sa zvolí [Toy camera] v režime Picture Effect, nastaví sa farebný odtieň.
Extracted Color	Keď sa zvolí [Partial Color] v režime Picture Effect, zvolí sa farba, ktorá sa má vyňať.
Watercolor Effect	Keď sa zvolí [Watercolor] v režime Picture Effect, nastaví sa úroveň efektu.
Illustration Effect	Keď sa zvolí [Illustration] v režime Picture Effect, nastaví sa úroveň efektu.
EV	Manuálne nastavenie expozície.
ISO	Nastavenie svetelnej citlivosti.
White Balance	Nastavenie farebných tónov záberu.
White Balance Shift	Nastavenie farebných tónov podľa nastavenej hodnoty vyplývajúcej zo zvoleného tónu vyváženia bielej farby.
Focus	Voľba spôsobu zaostrovania.
Metering Mode	Voľba režimu merania expozície, ktorým sa nastaví to, ktorá časť snímaného objektu sa má odmerať, aby sa rozhodlo o expozícii.

Cont. Shooting Interval	Voľba počtu záberov nasnímaných za sekundu pre sekvenčné snímanie.
Bracket Setting	Nastavenie typu snímania s gradáciou expozície.
Scene Recognition	Nastavenie na automatické rozpoznávanie podmienok pri snímaní.
Soft Skin Effect	Nastavenie efektu mäkkého podania pleti (Soft Skin Effect) a úrovne efektu.
Smile Shutter	Týmto nastavením fotoaparátu sa po rozpoznaní úsmevu automaticky uvedie do činnosti spúšť.
Smile Detection Sensitivity	Nastavenie citlivosti funkcie snímania úsmevu tak, aby bolo možné rozpoznať úsmev.
Face Detection	Voľba rozpoznania tváří a automatického upravenia rôznych nastavení.
Color Mode	Voľba sviežosti záberu sprevádzaná efektami.
Color Saturation	Nastavenie sviežosti záberu.
Contrast	Nastavenie kontrastu záberu.
Sharpness	Nastavenie ostrosti záberu.
Anti Blink	Nastavenie automatického nasnímania dvoch záberov a výberu záberu, na ktorom oči nežmurkli.
Movie SteadyShot	Nastavenie intenzity SteadyShot v režime videozáznamov. Ak zmeníte nastavenie [Movie SteadyShot], zmení sa zorný uhol.
Position Information* ¹	Kontrola stavu triangulácie GPS a aktualizácia údajov o polohe.
GPS Log REC* ¹	Záznam trasy prejdenej počas prenášania fotoaparátu.
Register Setting	Zaregistrujú sa požadované režimy alebo nastavenia fotoaparátu.
Send to Computer* ²	Zálohovanie záberov prenesením do počítača pripojeného k sieti.
In-Camera Guide	Vyhľadávanie funkcií fotoaparátu podľa vašich potrieb.

SK



*¹ Len DSC-HX20V/HX30V*² Len DSC-HX30/HX30V





Prezeranie

Slideshow	Voľba spôsobu nepretržitého prehliadania.
View on Smartphone*	Odoslanie a prenos záberov do zariadenia smartphone.
View on TV*	Prezeranie záberov prostredníctvom TV prijímača pripojeného k sieti.
Send to Computer*	Zálohovanie záberov prenesením do počítača pripojeného k sieti.
Send by TransferJet	Prenos dát medzi dvoma výrobkami umiestnenými v tesnej blízkosti, ktoré sú vybavené funkciou TransferJet.
Delete	Vymazanie záberu.
Retouch	Retušovanie záberov pomocou rôznych efektov.
Picture Effect	Pridanie rôznej textúry na zábery.
3D Viewing	Nastavenie prehliadania záberov nasnímaných v 3D režime prostredníctvom 3D TV prijímača.
View Mode	Voľba formátu zobrazenia záberov.
Display Cont. Shooting Group	Touto voľbou sa zobrazia sekvenčné zábery v skupinách alebo sa zobrazia všetky zábery počas prehrávania.
Protect	Ochrana záberov proti vymazaniu.
Print (DPOF)	Pridanie značky poradia tlače k statickému záberu.
Rotate	Otočenie statického záberu doľava.
In-Camera Guide	Vyhľadávanie funkcií fotoaparátu podľa vašich potrieb.

* Len DSC-HX30/HX30V

Položky nastavení

Ak počas snímania alebo prehliadania stlačíte tlačidlo MENU, ako finálna voľba bude k dispozícii  (Settings). Pôvodné nastavenia môžete zmeniť na obrazovke  (Settings).

 Shooting Settings	Movie format/AF Illuminator/Grid Line/Clear Image Zoom/Digital Zoom/Wind Noise Reduct./ Micref Level/Red Eye Reduction/Blink Alert/Write Date/Expanded Focus/Custom Button/Disp. Resolution
 Main Settings	Beep/Panel Brightness/Language Setting/Display color/Demo Mode/Initialize/Function Guide/HDMI Resolution/CTRL FOR HDMI/Eco Mode/USB Connect Setting/USB Power Supply/LUN Setting/ Download Music/Empty Music/Airplane Mode/GPS setting ^{*1} /GPS assist data ^{*1} /Dlt. GPS Log Data ^{*1} / TransferJet/Eye-Fi/Version
 Network Settings ^{*2}	WPS Push/Access point settings/Edit Device Name/ View on Smartphone/Disp MAC Address
 Memory Card Tool ^{*3}	Format/Create REC.Folder/Change REC.Folder/ Delete REC.Folder/Copy/File Number
 Clock Settings	Area Setting/Date & Time Setting/Auto Clock ADJ ^{*1} /Auto Area ADJ ^{*1}

^{*1} Len DSC-HX20V/HX30V

^{*2} Len DSC-HX30/HX30V

^{*3} Ak nie je vo fotoaparáte vložená pamäťová karta, zobrazí sa  (Internal Memory Tool), pričom bude možné zvoliť len [Format].

SK

Inštalácia počítačovej aplikácie (Windows)

Zabudovaný softvér „PlayMemories Home“ umožňuje prenos statických záberov a videozáznamov do počítača a ich používanie. Zábery môžete prostredníctvom tohto fotoaparátu snímať alebo prehliadať, aj keď softvér „PlayMemories Home“ nenainštalujete, avšak na prenos videozáznamov vo formáte AVCHD do počítača sa softvér „PlayMemories Home“ vyžaduje.

- 1 Pripojte fotoaparát k počítaču.
 - 2 Windows 7: [Computer] → ikona fotoaparátu → ikona média → Dvakrát kliknite na [PMHOME.EXE]
Windows XP/Vista: [Computer] (v Windows XP [My Computer]) → [PMHOME] → Dvakrát kliknite na [PMHOME.EXE]
 - 3 Inštaláciu dokončte podľa pokynov na obrazovke.
-

Poznámka

- „PlayMemories Home“ nie je kompatibilný s Mac OS. Ak chcete zobrazit zábery prostredníctvom počítača Mac, použite aplikácie, ktoré sú nainštalované vo vašom počítači Mac.
Podrobnosti nájdete uvedené na <http://www.sony.co.jp/imsoft/Mac/>

■ Funkcie softvéru „PlayMemories Home“

Nižšie sú uvedené príklady funkcií dostupných pri použití softvéru „PlayMemories Home“. Ak chcete využívať rôzne funkcie „PlayMemories Home“, pripojte sa na internet a nainštalujte „Expanded Feature“.

- Môžete preniesť zábery nasnímané týmto fotoaparátom do počítača a zobrazíť ich prostredníctvom počítača.
- Zábery uložené v počítači môžete zobrazíť podľa dátumu nasnímania v rámci zobrazenia kalendára.
- Môžete vykonať korekciu (korekciu efektu červených očí, atď.) statických záberov, vytlačiť zábery, odoslať zábery e-mailom, ako aj zmeniť dátum a čas ich nasnímania.
- Môžete uložiť a vytlačiť zábery s dátumom.
- Z videozáznamov vo formáte AVCHD prenesených do počítača môžete vytvoríť disk. (Expanded Feature)

Počet statických záberov a čas záznamu pre videozáznamy

Počet statických záberov a maximálny čas záznamu sa môžu líšiť v závislosti od podmienok snímania a pamäťovej karty.

SK

■ Statické zábery

(Jednotky: Zábery)

Veľkosť \ Kapacita	Vnútoraná pamäť	Pamäťová karta
	Pribl. 105 MB	2 GB
18M	17	295
VGA	370	6400
16:9(13M)	19	330

■ Videozáznamy

V tabuľke nižšie sú uvedené približné maximálne časy záznamu. Ide o celkové časy pre všetky súbory videozáznamov. Nepretržité snímanie je možné počas približne 29 minút. Maximálna veľkosť súboru videozáznamu vo formáte MP4 je približne 2 GB.

(h (hodiny), m (minúty))

Veľkosť \ Kapacita	Vnútoraná pamäť	Pamäťová karta
	Pribl. 105 MB	2 GB
AVC HD 28M (PS)	—	9 m (9 m)
AVC HD 24M (FX)	—	10 m (10 m)
AVC HD 9M (HQ)	—	25 m (15 m)
MP4 12M	—	15 m
MP4 3M	—	1 h 10 m

Číslo v zátvorkách () je minimálny záznamový čas.

- Záznamový čas videozáznamov sa mení, pretože tento fotoaparát je vybavený funkciou VBR (premenlivá prenosová rýchlosť), ktorou sa automaticky nastavuje kvalita záberu v závislosti od snímanej scény. Keď snímate rýchlo sa pohybujúci objekt, záber bude čistejší, avšak záznamový čas sa skrúti, pretože na uloženie sa vyžaduje viac pamäte. Záznamový čas sa mení aj v závislosti od podmienok pri snímaní, snímaného objektu alebo nastavenia kvality/rozlíšenia záberu.

Informácie o používaní fotoaparátu

Vstavané funkcie tohto fotoaparátu

- V tomto návode sú popísané jednotlivé funkcie zariadení kompatibilných/ nekompatibilných s funkciou TransferJet, zariadení kompatibilných s formátom 1080 60i a zariadení kompatibilných s formátom 1080 50i.
 - Ak chcete zistiť, či váš fotoaparát podporuje funkciu GPS, overte si názov modelu svojho fotoaparátu.
GPS kompatibilný: DSC-HX20V/HX30V
GPS nekompatibilný: DSC-HX30
 - Ak chcete overiť, či váš fotoaparát podporuje funkciu TransferJet a či je kompatibilný s 1080 60i alebo s 1080 50i, prezrite nasledujúce značky v spodnej časti fotoaparátu.
Zariadenie kompatibilné s TransferJet:  (TransferJet)
Zariadenie kompatibilné s 1080 60i: 60i
Zariadenie kompatibilné s 1080 50i: 50i
- Tento fotoaparát je kompatibilný s videozáznamami formátu 1080 60p alebo 50p. Na rozdiel od štandardných režimov snímania používaných až doteraz, ktoré vykonávajú záznam metódou prekladaného riadkovania, tento fotoaparát vykonáva záznam pomocou metódy neprekladaného progresívneho riadkovania. Týmto sa zvyšuje rozlíšenie, ktorým sa dosahuje **SK** hladší, realistickejší obraz.
- Pokiaľ sa nachádzate na palube lietadla, nastavte [Airplane Mode] na [On].
- Nesledujte dlhodobo 3D zábery nasnímané týmto fotoaparátom na 3D kompatibilných monitoroch.
- Keď budete sledovať 3D zábery nasnímané týmto fotoaparátom na 3D kompatibilných monitoroch, môžu sa u vás prejavíť pocity nepohody vo forme namáhania očí, únavy alebo nevoľnosti. Aby ste predišli týmto príznakom, odporúčame vám, aby ste počas prezerania robili pravidelné prestávky. Dĺžku a počet prestávok si však musíte určiť sami, keďže závisia od individuálnych potrieb. Ak pocítite akékoľvek ťažkosti, prerušte prezeranie 3D záberov dovedy, kým sa nebudete cítiť lepšie a v prípade potreby sa poraďte so svojim lekárom. Pozrite si aj návod na obsluhu dodaný so zariadením alebo softvérom, ktoré ste pripojili alebo používate s týmto fotoaparátom. Vezmite do úvahy, že zrak dieťaťa je ešte stále vo fáze vývoja (obzvlášť u detí mladších ako 6 rokov).
Skôr ako dovoľíte svojim deťom sledovať 3D zábery, poraďte sa s pediatrom alebo očným lekárom a uistite sa, že pri prezeraní takýchto záberov dodržia vyššie uvedené opatrenia.

Informácie o zariadeniach kompatibilných s funkciou GPS (len DSC-HX20V/HX30V)

- Funkciu GPS používajte v súlade s predpismi krajín a regiónov, v ktorých ju používate.
- Ak údaje o smere alebo polohe nezaznamenávate, nastavte [GPS setting] na [Off].

Informácie o používaní a údržbe

Vyhýbajte sa hrubému zaobchádzaniu s výrobkom, nerozoberajte ho ani ho neupravujte a dbajte na to, aby nedošlo k fyzickým otrasom alebo nárazom, ako napríklad pri údere, páde alebo šliapnutí na výrobok. Buďte obzvlášť opatrní pri narábaní s objektívom.

Informácie o snímaní a prehrávaní

- Pred začatím snímania vykonajte testovací záber, ktorým si overíte, či fotoaparát pracuje správne.
- Fotoaparát nie je odolný voči prachu, voči ošplechnutiu a nie je vodotesný.
- Nevystavujte fotoaparát vode. Pri vniknutí vody do vnútra fotoaparátu môže nastať porucha. V niektorých prípadoch fotoaparát nie je možné opraviť.
- Fotoaparátom nemierte do slnka, ani do iného zdroja silného svetla. Môže to spôsobiť poruchu fotoaparátu.
- Ak dôjde ku kondenzácii vlhkosti, odstráňte ju pred použitím fotoaparátu.
- Fotoaparátom netraste ani nebúchajte. Môže to spôsobiť poruchu a znemožniť zaznamenávanie záberov. Navyše sa môže záznamové médium stať nepoužiteľným alebo sa môžu poškodiť obrazové údaje.

Fotoaparát nepoužívajte ani neskladujte na nasledujúcich miestach

- Na príliš horúcom, studenom alebo vlhkom mieste
Ak, napríklad, fotoaparát ponecháte vo vozidle zaparkovanom na slnku, fotoaparát sa môže zdeformovať a môže dôjsť k poruche.
- Na priamom slnečnom svetle alebo v blízkosti ohrievača
Fotoaparát môže zmeniť farbu alebo sa môže zdeformovať, čo môže spôsobiť poruchu.
- Na miestach vystavených otrasom
- V blízkosti miest, kde dochádza ku generovaniu silných rádiových vln, vyžarovaniu radiácie, alebo kde sú silné magnetické polia. Inak fotoaparát nemusí zaznamenávať alebo prehrávať zábery správne.
- Na piesočnatých alebo prašných miestach
Dbajte na to, aby sa do fotoaparátu nedostali piesok ani prach. Môže to poškodiť fotoaparát. Poškodenie niekedy nie je možné opraviť.

Poznámka k noseniu

Nesadajte si na stoličku alebo iné miesto, keď máte fotoaparát v zadnom vrecku nohavíc alebo sukne. Môže to spôsobiť poruchu alebo poškodenie fotoaparátu.

Poznámky k displeju a objektívu

Displej je vyrobený použitím veľmi presnej technológie, vďaka ktorej správne funguje viac ako 99,99% pixelov. Na displeji sa však môžu objavovať malé čierne a/alebo jasné body (biele, červené, modré alebo zelené). Tieto body sú normálnym výsledkom výrobného procesu a nemajú vplyv na snímánie.

Poznámky týkajúce sa blesku

- Fotoaparát pri prenášaní nedržte za blesk ani naň nevyvíjajte nadmernú silu.
- Ak sa do otvoreného blesku dostanú voda, prach alebo piesok, môže dôjsť k poruche.

Informácie o teplote fotoaparátu

Pri nepretržitom používaní sa fotoaparát a akumulátor môžu zohriať, nejde však o poruchu.

Informácie o ochrane proti prehrievaniu

Z dôvodu ochrany fotoaparátu nemusí byť možné snímať videozáznamy alebo sa môže automaticky vypnúť napájanie v závislosti od teploty fotoaparátu a akumulátora.

Pred vypnutím napájania alebo zablokovaním snímania videozáznamov sa na displeji zobrazí hlásenie. V takomto prípade nechajte fotoaparát vypnutý a počkajte, kým sa teplota fotoaparátu a akumulátora nezníži. Ak zapnete napájanie bez toho, aby ste fotoaparát a akumulátor nechali dostatočne vychladnúť, fotoaparát sa môže znovu vypnúť alebo snímánie videozáznamov nebude možné.

Informácie o nabíjaní akumulátora

Ak nabíjate akumulátor, ktorý sa dlhý čas nepoužíval, môže sa stať, že sa nebude dať nabíť na správnu úroveň.

Je to spôsobené vlastnosťami akumulátora a nepredstavuje to poruchu.

Akumulátor znovu nabite.

Upozornenie na ochranu autorských práv

Televízne programy, filmy, videokazety a ďalšie materiály môžu byť chránené autorskými právami. Neautorizovaným zaznamenávaním takýchto materiálov sa môžete dopustiť viacerých porušení zákonov o autorských právach.

Žiadna kompenzácia poškodeného obsahu alebo zlyhania záznamu

Spoločnosť Sony nemôže kompenzovať zlyhanie záznamu alebo stratu alebo poškodenie zaznamenaného obsahu spôsobené poruchou fotoaparátu alebo záznamového média, atď.

Čistenie povrchu fotoaparátu

Povrch fotoaparátu čistite jemnou handričkou mierne navlhčenou vo vode a potom prípadnú vlhkosť utrite suchou jemnou handričkou. Ochrana povrchovej úpravy a krytu pred poškodením:

- Nevystavujte fotoaparát chemickým výrobkom ako napr. riedidlám, benzínu, liehu, jednorázovým handričkám, odpudzovačom hmyzu, opaľovacím krémom alebo insekticídom.

Technické údaje

Fotoaparát

[Systém]

Snímací prvok: 7,76 mm (Typ 1/2,3)

Exmor R CMOS sensor

Celkový počet pixelov fotoaparátu:

Približne 18,9 megapixelov

Efektívny počet pixelov

fotoaparátu:

Približne 18,2 megapixelov

Objektív: Objektív Sony G s 20-

násobným zoomom

f = 4,45 mm – 89 mm (25 mm –

500 mm (ekvivalent 35 mm

filmu))

F3,2 (W) – F5,8 (T)

Počas snímania videozáznamov

(16:9): 27,5 mm – 550 mm*

Počas snímania videozáznamov

(4:3): 34 mm – 680 mm*

* Keď je funkcia [Movie

SteadyShot] nastavená na

[Standard]

SteadyShot: Optický

Ovládanie expozície: Automatická

expozícia, Manuálna expozícia,

Výber scény (15 režimov)

Vyváženie bielej farby:

Automatické, Denné svetlo,

Zamračené, Žiarivka 1/2/3,

Žiarovka, Blesk, Jedno

stlačenie, Posuv vyváženia bielej

farby

Formát signálu:

Pre 1080 50i: Farebná norma

PAL, CCIR normy HDTV 1080/

50i, 1080/50p špecifikácia

Pre 1080 60i: Farebná norma

NTSC, EIA normy HDTV 1080/

60i, 1080/60p špecifikácia

Formát súborov:

Statické zábery: JPEG (DCF,

Exif, MPF Baseline)

kompatibilný, DPOF

kompatibilný

3D statické zábery:

Kompatibilný s MPO (MPF

Extended (Disparity Image))

Videozáznamy (formát

AVCHD): Kompatibilné

s formátom AVCHD Ver. 2.0

Video: MPEG-4 AVC/H.264

Audio: Dolby Digital 2ch, vo

výbave má Dolby Digital Stereo

Creator

• Vyrobené podľa licencie

spoločnosti Dolby

Laboratories.

Videozáznamy (formát MP4):

Video: MPEG-4 AVC/H.264

Audio: MPEG-4 AAC-LC 2ch

Záznamové médium: Vnútna

pamäť (Približne 105 MB),

„Memory Stick Duo“, SD karty,

„Memory Stick Micro“,

pamäťové microSD karty

Blesk: Rozsah blesku (citlivosť ISO

(Index odporúčanej expozície)

nastavená na Auto):

Približne 0,4 m až 7,1 m (W)

Približne 1,5 m až 3,9 m (T)

SK

[Vstupné a výstupné konektory]

Konektor HDMI: Minikonektor
HDMI

Mikro USB konektor:
USB komunikácia

USB komunikácia: Hi-Speed USB
(USB 2.0)

[Displej]

LCD displej:
7,5 cm (Typ 3,0) s jednotkou
TFT

Celkový počet bodov:
921 600 bodov

[Napájanie, všeobecne]

Napájanie: Nabíjateľný akumulátor
NP-BG1, 3,6 V
NP-FG1 (predáva sa osobitne),
3,6 V
Sieťový adaptér AC-UB10/
UB10B, 5 V

Príkon (počas snímania): 1,1 W
Prevádzková teplota: 0 °C až 40 °C

Skladovacia teplota:
-20 °C až +60 °C

Rozmery (v súlade so štandardom
CIPA):
106,6 mm × 61,9 mm × 34,6 mm
(Š/V/H)

Hmotnosť (v súlade so štandardom
CIPA) (vrátane akumulátora
NP-BG1 a pamäťovej karty
„Memory Stick Duo“):
Približne 254 g

Mikrofón: Stereo
Reproduktor: Monofónny
Exif Print: Kompatibilný
PRINT Image Matching III:
Kompatibilný

[Bezdrôtová LAN] (len DSC- HX30/HX30V)

Podporovaný formát:
IEEE 802.11 b/g/n

Sieťový adaptér AC-UB10/ UB10B

Požiadavky na napájanie: 100 V až
240 V striedavého prúdu, 50 Hz/
60 Hz, 70 mA

Výstupné napätie: 5 V
jednosmerného prúdu, 0,5 A
Prevádzková teplota: 0 °C až 40 °C

Skladovacia teplota:
-20 °C až +60 °C

Rozmery:
Približne 50 mm × 22 mm ×
54 mm (Š/V/H)

Hmotnosť:
Pre USA a Kanadu: Približne
48 g
Pre krajiny alebo regióny iné
ako USA a Kanada: Približne
43 g

Nabíjateľný akumulátor NP-BG1

Použitý akumulátor: Lítium-iónový
akumulátor

Maximálne napätie: 4,2 V
jednosmerného prúdu

Nominálne napätie: 3,6 V
jednosmerného prúdu

Maximálne nabíjacie napätie: 4,2 V
jednosmerného prúdu

Maximálny nabíjací prúd: 1,44 A

Kapacita:
typická: 3,4 Wh (960 mAh)
minimálna: 3,3 Wh (910 mAh)

Vzhľad a špecifikácie sa môžu
zmeniť bez upozornenia.

Obchodné značky

- Nasledujúce značky sú obchodné značky spoločnosti Sony Corporation.
Cyber-shot, „Cyber-shot“, „Memory Stick PRO Duo“, „Memory Stick PRO-HG Duo“, „Memory Stick Duo“, „Memory Stick Micro“
- „AVCHD Progressive“ a logo „AVCHD Progressive“ sú ochranné známky spoločností Panasonic Corporation a Sony Corporation.
- Windows je registrovaná ochranná známka spoločnosti Microsoft Corporation v Spojených štátoch a/alebo ďalších krajinách.
- Mac je registrovaná ochranná známka spoločnosti Apple Inc.
- Logo SDXC je ochranná známka spoločnosti SD-3C, LLC.
- „PS“ a „PlayStation“ sú registrované ochranné známky spoločnosti Sony Computer Entertainment Inc.
- Ďalej všeobecne platí, že názvy produktov a systémov spomenuté v tomto návode sú obchodnými značkami alebo registrovanými obchodnými značkami príslušných vývojárskych a výrobných spoločností. Avšak, označenia TM alebo ® nie sú v tomto návode vždy uvádzané.



- Získajte ďalšie potešenie z vašej PlayStation 3 po načítaní aplikácie pre PlayStation 3 z PlayStation Store (tam, kde je dostupná).

- Aplikácia pre PlayStation 3 vyžaduje účet PlayStation Network a načítanie aplikácie. K dispozícii v oblastiach, kde je PlayStation Store dostupný.

Bližšie informácie o tomto výrobku a odpovede na časté otázky nájdete na našej webovej stránke v sekcii Služby Zákazníkom.

<http://www.sony.net/>

Vytlačené na papieri, ktorý je recyklovaný zo 70% alebo viacej s použitím atramentu vyrobeného na báze rastlinného oleja bez nestálych organických zlúčenín.

För att lära dig mer om kameran ("Bruksanvisning för Cyber-shot")



"Bruksanvisning för Cyber-shot" är en online-bruksanvisning. Använd den för fördjupade anvisningar om de många olika funktionerna på kameran.

- ① Gå till Sonys support sida.
<http://www.sony.net/SonyInfo/Support/>
- ② Välj ditt land eller område.
- ③ Leta reda på modellnamnet på din kamera inom supportsidan.
 - Kontrollera modellnamnet på undersidan av kameran.

Kontroll av de medföljande tillbehören

Siffrorna inom parentes anger antalet delar.

- Kamera (1)
- Uppladdningsbart batteripaket av typ NP-BG1 (1)/Batterifodral (1)
- Mikro-USB-kabel (1)
- Nätadapter AC-UB10/UB10B (1)
- Nätkabel (medföljer ej i USA och Canada) (1)
- Handlovsrem (1)
- Handledning (det här häftet) (1)

VARNING

Utsätt inte enheten för regn eller fukt eftersom det kan medföra risk för brand eller elstötar.

VIKTIGA SÄKERHETSANVISNINGAR

-SPARA DESSA ANVISNINGAR

VARNING

FÖLJ DESSA ANVISNINGAR NOGGRANT FÖR ATT MINSKA RISKEN FÖR BRAND OCH ELSTÖTAR

Om stickkontakten inte passar i vägguttaget så använd en lämplig stickkontaktsadapter som passar i den sortens uttag.

VARNING!

| Batteri

Batteriet kan brista om det hanteras ovarsamt, vilket kan leda till brand eller risk för kemiska brännskador. Vidta följande försiktighetsåtgärder.

- Plocka inte isär.
- Se till att inte batteriet kommer i kläm och skydda det mot våld och stötar och se upp så att du inte utsätter det för slag, tappar det eller trampar på det.
- Kortslut inte batteriet och låt inte metallföremål komma i kontakt med batteriets kontakter.
- Utsätt inte batteriet för temperaturer som överstiger 60 °C. Sådana temperaturer kan uppstå t.ex. i direkt solljus eller i en bil som står parkerad i solen.
- Bränn inte upp det eller kasta in det i en eld.
- Använd inte skadade eller läckande litiumjonbatterier.
- Ladda upp batteriet med en batteriladdare från Sony eller med en enhet som kan ladda upp batteriet.
- Förvara batteriet utom räckhåll för små barn.
- Håll batteriet torrt.
- Byt bara ut batteriet mot ett batteri av samma typ, eller mot en typ som rekommenderas av Sony.
- Kassera förbrukade batterier omedelbart på det sätt som beskrivs i instruktionerna.

SE

| Nätadapter

Anslut nätadaptern till närmaste vägguttag. Om det skulle uppstå något problem medan nätadaptern används så dra genast ut stickkontakten ur vägguttaget.

Om en nätkabel medföljer är den enbart avsedd för den här kameran, och bör inte användas tillsammans med annan elektrisk utrustning.

För kunder i Europa



Härmed intygar Sony Corporation att denna DSC-HX20V/HX30V Digital stillbildskamera står i överensstämmelse med de väsentliga egenskapskrav och övriga relevanta bestämmelser som framgår av direktiv 1999/5/EG. För ytterligare information gå in på följande hemsida:

<http://www.compliance.sony.de/>

| Anmärkning för kunder i de länder som följer EU-direktiv

Tillverkaren av den här produkten är Sony Corporation, 1-7-1 Konan Minato-ku Tokyo, 108-0075 Japan. Auktoriserad representant för EMC och produktsäkerhet är Sony Deutschland GmbH, Hedelfinger Strasse 61, 70327 Stuttgart, Tyskland. För eventuella ärenden gällande service och garanti, se adresserna i de separata service- respektive garantidokumenterna.

Den här produkten har testats och befunnits motsvara kraven enligt R&TTE Directive för anslutningskablar som är kortare än 3 meter.

| Observera

Elektromagnetiska fält med vissa frekvenser kan påverka bilden och ljudet på den här produkten.

| Obs!

Om statisk elektricitet eller elektromagnetism gör att informationsöverföringen avbryts (överföringen misslyckas) startar du om programmet eller kopplar loss kommunikationskabeln (USB-kabel eller liknande) och sätter tillbaka den igen.

I Omhändertagande av gamla elektriska och elektroniska produkter (Användbar i den Europeiska Unionen och andra Europeiska länder med separata insamlingssystem)



Symbolen på produkten eller emballaget anger att produkten inte får hanteras som hushållsavfall. Den skall i stället lämnas in på uppsamlingsplats för återvinning av el- och elektronikkomponenter. Genom att säkerställa att produkten hanteras på rätt sätt bidrar du till att förebygga eventuella negativa miljö- och hälsoeffekter som kan uppstå om produkten kasseras som vanligt avfall. Återvinning av material hjälper till att bibehålla naturens resurser. För ytterligare upplysningar om återvinning bör du kontakta lokala myndigheter eller sophämtningstjänst

eller affären där du köpte varan.

I Avfallsinstruktion rörande förbrukade batterier (gäller i EU och andra europeiska länder med separata insamlingssystem)



Denna symbol på batteriet eller på förpackningen betyder att batteriet inte skall behandlas som vanligt hushållsavfall.

På vissa batterier kan denna symbol användas i kombination med en kemisk symbol. Den kemiska symbolen för kvicksilver (Hg) eller bly (Pb) läggs till om batteriet innehåller mer än 0,0005% kvicksilver eller 0,004% bly.

För att säkerställa för att dessa batterier blir kastade på ett riktigt sätt, kommer du att bidra till att skydda miljön och människors hälsa från potentiella negativa konsekvenser som annars kunnat blivit orsakat av felaktig avfallshantering. Återvinning av materialet vill bidra till att bevara naturens resurser.

När det gäller produkter som av säkerhet, prestanda eller dataintegritetsskäl kräver permanent anslutning av ett inbyggt batteri, bör detta batteri bytas av en auktoriserad servicetekniker.

För att försäkra att batteriet blir behandlat korrekt skall det levereras till återvinningsstation för elektriska produkter när det är förbrukat.

För alla andra batterier, vänligen se avsnittet om hur man tar bort batteriet på ett säkert sätt. Lämna batteriet på en återvinningsstation för förbrukade batterier.

För mer detaljerad information rörande korrekt avfallshantering av denna produkt eller batterier, vänligen kontakta ditt kommunkontor, din avfallsstation eller din återförsäljare där du köpt produkten.

För kunder i Italien

Användning av RLAN-nätverket regleras:

- vad det gäller privat användning, av lagdekretet 1.8.2003, nr. 259 ("Kod för elektronisk kommunikation"). Framför allt paragraf 104 anger när ett generellt tillstånd måste erhållas i förväg, och paragraf 105 anger när fri användning är tillåten.

- vad det gäller tillgång för allmänheten via RLAN-nätverket till telenät och andra tjänster, av ministerdekretet 28.5.2003 i dess ändrade lydelse, och paragraf 25 (allmän auktorisering av elektroniska kommunikationsnät och kommunikationstjänster) i Koden för elektronisk kommunikation.

Delarnas namn

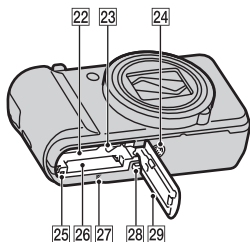
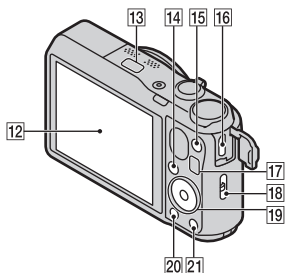
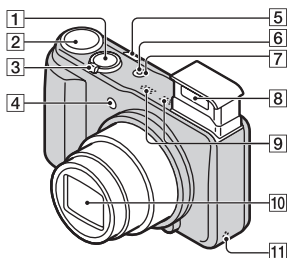

- 1 Avtryckare
- 2 Lägesomkopplare
i (Intelligent autojustering)/
i+ (Bättre autojustering)/
P (Autoprogram)/**M** (Manuell exponering)/
MR (Minnesåterhämtning)/
i (iPanorering)/
■ (Filmläge)/**3D** (3D-tagning)/**SCN** (Scenval)/
☁ (Suddig bakgrund)
- 3 För tagning: W/T (Zoom)-knapp
För uppspelning: **▶** (Index)-knapp/ **Q** (Uppspelningszoom)-knapp
- 4 Självutlösarlampa/
leendeavkänningslampa/AF-lampa
- 5 CUSTOM-knapp
- 6 Strömlampa/Upppladdningslampa
- 7 ON/OFF-knapp (Strömbrytare)
- 8 Blixt
 - Undvik att hålla fingrarna i närheten av blixten.
 - Blixten matas ut automatiskt när den ska användas.
 - Blixten dras in automatiskt när kameran stängs av, kameran ställs in på uppspelningsläget, eller tagningsläget ändras.
- 9 Mikrofon
- 10 Objektiv
- 11 Högtalare
- 12 LCD-skärm
- 13 GPS-sensor (inbyggd, gäller endast DSC-HX20V/HX30V)
- 14 **▶** (Uppspelning)-knapp
- 15 MOVIE (Film)-knapp

- 16 HDMI-minijack
- 17 Wi-Fi-sensor (inbyggd, gäller endast DSC-HX30/HX30V)
- 18 Ögla för handlovsrem
- 19 Styrratt
- 20 MENU-knapp
- 21 ?/⏏ (Kameraguide/Radera)-knapp
- 22 Batterifack
- 23 Batteriutmatningsknapp
- 24 Stativfäste
 - Använd ett stativ med en skruvlängd på högst 5,5 mm. Annars går det inte att skruva fast kameran ordentligt, och det finns även risk för skador på kameran.
- 25 Läsnings/skrivningslampa
- 26 Minneskortsfack
- 27  (TransferJet™)-märke
- 28 Mikro-USB-uttag
- 29 Lock till batteri/minneskortsfacket

Isättning av batteripaketet

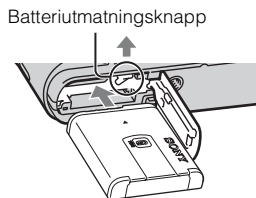
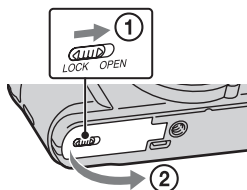

SE

1 Öppna locket.

2 Sätt i batteripaketet.

- Håll batteriutmatningsknappen tryckt åt sidan och sätt i batteripaketet på det sätt som visas i figuren. Kontrollera att batteriutmatningsknappen låses igen när du har satt i batteripaketet.
- Om man försöker stänga locket med batteripaketet felaktigt isatt kan kameran skadas.

Uppladdning av batteripaketet

För kunder i USA och
Canada

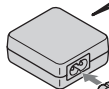
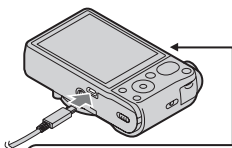
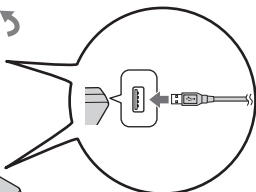
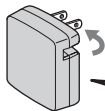

Nätkabel

För kunder i andra länder och områden
än USA och Canada

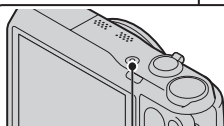

Strömlampa/
uppladdningslampa
Tänd: Uppladdning
Av: Uppladdningen klar
Blinkar:
Uppladdningsfel
Uppladdningen pausad
på grund av överhettning

- 1 Anslut kameran till nätadaptern (medföljer) med hjälp av mikro-USB-kabeln (medföljer).
- 2 Anslut nätadaptern till ett vägguttag.
Strömlampan/uppladdningslampan lyser orange och uppladdningen startar.
 - Stäng av kameran medan batteripaketet laddas upp.
 - Batteripaketet går att ladda upp även om det redan är delvis laddat.
 - Om strömlampan/uppladdningslampan börjar blinka och uppladdningen inte är klar, så ta ut batteripaketet och sätt i det igen.

Observera

- Om ström/uppladdningslampan på kameran börjar blinka medan nätadaptern är ansluten till vägguttaget betyder det att uppladdningen har avbrutits tillfälligt på grund av att temperaturen är utanför det rekommenderade området. När temperaturen kommit tillbaka inom det lämpliga området återupptas uppladdningen. Vi rekommenderar att batteripaketet laddas upp vid en omgivningstemperatur på mellan 10°C och 30°C.
- Om batteripaketets kontakt del är smutsig kan det hända att batteripaketet inte går att ladda upp ordentligt. Torka i så fall försiktigt bort allt damm och all smuts från batteripaketets kontakt del med en mjuk duk eller en bomullspinne.
- Anslut nätadaptern (medföljer) till närmaste vägguttag. Om det skulle uppstå något problem medan nätadaptern används, så dra genast ut stickkontakten ur vägguttaget för att bryta strömmen.
- Koppla loss nätadaptern från vägguttaget när uppladdningen är färdig.
- Var noggrann med att bara använda Sonys egna batteripaket, mikro-USB-kabel (medföljer) och nätadapter (medföljer).

■ Uppladdningstid (Full uppladdning)

Uppladdningstiden är ungefär 175 min. när den medföljande nätadaptern används.

Observera

- Ovanstående uppladdningstid gäller för uppladdning av ett helt urladdat batteripaket vid en temperatur på 25°C. Uppladdningen kan ta längre tid under somliga förhållanden eller beroende på användningsättet.

■ Uppladdning genom att ansluta kameran till en dator

Batteripaketet går att ladda upp genom att ansluta kameran till en dator med hjälp av en mikro-USB-kabel.

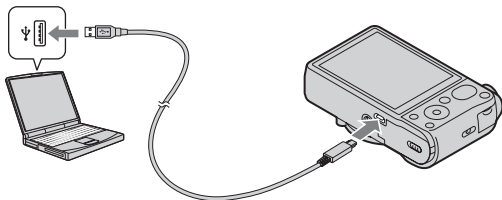

Observera

- Observera följande vid uppladdning via en dator:
 - Om kameran ansluts till en bärbar dator som inte är ansluten till en strömkälla förbrukas datorns batteriström. Undvik att ladda upp batteripaketet alltför länge i taget.
 - Undvik att slå på, stänga av eller starta om datorn, eller väcka den från viloläge, när kameran är ansluten till den via USB. Det kan leda till fel på kameran. Koppla loss kameran från datorn innan du slår på/stänger av datorn, startar om den eller väcker den från viloläget.
 - Vi garanterar inte att uppladdning fungerar med hembyggda eller ombyggda datorer.

■ Batteripaketets brukstid och antalet bilder som går att lagra och visa

	Batteritid	Antal bilder
Tagning (stillbilder)	Ca. 160 min.	Ca. 320 bilder
Uppspelning (stillbilder)	Ca. 230 min.	Ca. 4600 bilder
Tagning (filmer)	Ca. 75 min.	—

Observera

- Ovanstående antal bilder gäller när batteripaketet är fullt uppladdat. Antalet bilder kan minska beroende på användningsförhållandena.
- Antalet bilder som går att lagra gäller vid tagning under följande förhållanden:
 - Ett Sony "Memory Stick PRO Duo" (Mark2)-minneskort (säljs separat) används
 - Batteripaketet används vid en omgivande temperatur på 25°C.
 - Punkten [GPS] är inställd på [Av] (gäller endast DSC-HX20V/HX30V).
 - Punkten [Skärmupplösning] är inställd på [Standard].
- Antalet som visas under "Tagning (stillbilder)" är baserat på CIPA-normerna och gäller vid tagning under följande förhållanden:
(CIPA: Camera & Imaging Products Association)
 - DISP Punkten (Skärminställning) ställs in på [PÅ].
 - Kameran tar en bild var 30 sekunder.
 - Zoomen växlar mellan W-sidan och T-sidan.
 - Blixten utlöses för varannan bild.
 - Kameran stängs av och slås på igen för var tionde bild.
- Batteribrukstiden för filmer gäller vid tagning under följande förhållanden:
 - Filmkvalitet: AVC HD HQ
 - Om en lång tagning avbryts på grund av inställda begränsningar (sidan 24) så tryck på MOVIE (Film)-knappen igen för att fortsätta filma. Tagningsfunktioner som zoomen används ej.

SE

Strömförsörjning

Kameran går att driva med nätström från ett vägguttag genom att ansluta den till nätadaptern med hjälp av mikro-USB-kabeln (medföljer).

Genom att ansluta kameran till en dator med hjälp av mikro-USB-kabeln kan du importera bilder till datorn i lugn och ro, utan att behöva bekymra dig om att batteriströmmen tar slut.

Det går även att använda nätadaptern AC-UD10 (säljs separat) för att driva kameran med nätström vid tagning.

Observera

- Det går inte att driva kameran när inget batteripaket är isatt i kameran.
- När kameran är ansluten direkt till en dator eller till ett vägguttag med hjälp av den medföljande nätadaptern AC-UB10/UB10B, förses kameran bara med ström i uppspelningsläget. När kameran är i tagningsläget eller medan man håller på att ändra inställningarna på kameran, tillförs ingen ström till kameran även om den är USB-ansluten via mikro-USB-kabeln.
- Om man ansluter kameran till en dator med hjälp av mikro-USB-kabeln medan kameran är i uppspelningsläge, ändras skärmen på kameran från uppspelningsskärmen till USB-anslutningsskärmen. Tryck på  (Uppspelning)-knappen för att gå över till uppspelningsskärmen.

Isättning av ett minneskort (säljs separat)

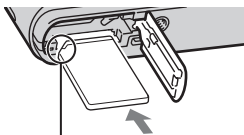
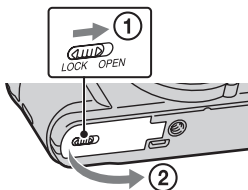

Kontrollera att det fasade hörnet är vänt åt rätt håll.

1 Öppna locket.

2 Sätt i ett minneskort (säljs separat).

- Håll minneskortet med det fasade hörnet på det sätt som visas i figuren och stick in det tills det klickar till på plats.

3 Stäng locket.

■ Minneskort som går att använda

	Minneskort	För stillbilder	För filmer
A	Memory Stick PRO Duo	○	○ (Endast Mark2)
	Memory Stick PRO-HG Duo	○	○
	Memory Stick Duo	○	—
B	Memory Stick Micro (M2)	○	—
	Memory Stick Micro (Mark2)	○	○
C	SD-minneskort	○	○ (Klass 4 eller snabbare)
	SDHC-minneskort	○	○ (Klass 4 eller snabbare)
	SDXC-minneskort	○	○ (Klass 4 eller snabbare)
D	microSD-minneskort	○	○ (Klass 4 eller snabbare)
	microSDHC-minneskort	○	○ (Klass 4 eller snabbare)

- I denna bruksanvisning används följande beteckningar gemensamt för alla produkterna i respektive grupp i tabellen:

A: "Memory Stick Duo"

B: "Memory Stick Micro"

C: SD-kort

D: microSD-minneskort

Observera

- Om du använder "Memory Stick Micro"-minneskort eller microSD-minneskort i den här kameran, så var noga med att även använda rätt sorts adapter.

■ För att ta ut minneskortet/batteripaketet

Minneskort: Tryck in minneskortet en gång för att mata ut det.

Batteripaket: Skjut undan batteriutmatningsknappen. Var försiktig så att du inte tappar batteripaketet.

Observera

- Ta aldrig ut minneskortet eller batteripaketet medan läsnings/skrivningslampan (sidan 6) lyser. Det kan leda till att data i interminnet eller på minneskortet blir förstörda.

Hur man ställer klockan

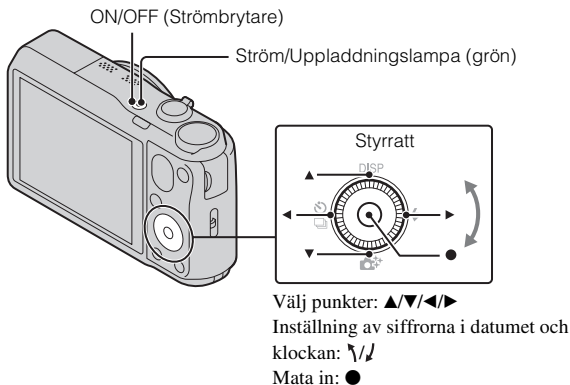

- 1 Tryck på ON/OFF-knappen (Strömbrytaren).**

Den allra första gången man slår på kameran tänds en datum- och klockinställningsskärm.

 - Det kan ta en liten stund innan kameran slås på och går att använda.
- 2 Välj önskat språk.**
- 3 Ställ in önskad geografisk plats enligt anvisningarna på skärmen, och tryck sedan på ● på styrratten.**
- 4 Ställ in punkterna [Tidsvisningsformat], [Sommartid] och [Datum&klocka], och välj sedan [OK] → [OK].**
 - Klockan 12 på natten visas som 12:00 AM, och klockan 12 på dagen som 12:00 PM.
- 5 Följ anvisningarna på skärmen.**
 - Batteriströmmen tar slut snabbare i följande fall:
 - Punkten [Inställning av GPS] är inställd på [På] (gäller endast DSC-HX20V/HX30V).
 - Punkten [Skärmupplösning] är inställd på [Hög].

Tagning av stillbilder/inspelning av filmer

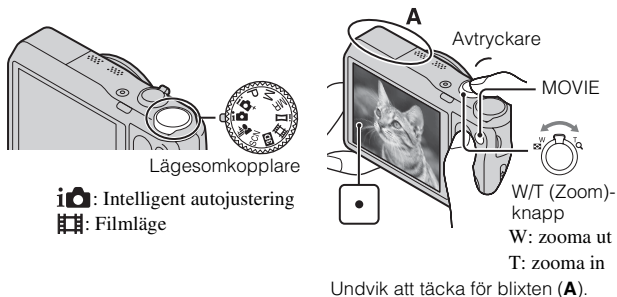

Tagning av stillbilder

- 1 Tryck ner avtryckaren halvvägs för att ställa in skärpan. När bilden är skarp hörs det ett pip och ●-indikatorn tänds.
- 2 Tryck ner avtryckaren helt för att ta en bild.

Inspelning av filmer

- 1 Tryck på MOVIE (Film)-knappen för att starta inspelningen.
 - Använd W/T (zoom)-knappen för att zooma in eller ut.
 - Tryck på avtryckaren för att ta stillbilder samtidigt som filminspelningen fortsätter.
- 2 Tryck på MOVIE-knappen igen för att avsluta inspelningen.

Observera

- Undvik att trycka ner eller dra upp blixten för hand. Det kan leda till fel på den.
- Om zoomfunktionen används medan man filmar kommer ljudet från objektivet och zoomknappen med i inspelningen. Det kan även hända att ljudet när man trycker på MOVIE-knappen för att avsluta inspelningen kommer med i filmen.
- Med kamerans standardinställningar går det att spela in ungefär 29 minuter i taget vid en temperatur på ungefär 25°C. När filminspelningen avslutas går det att starta om inspelningen genom att trycka på MOVIE-knappen igen. Det kan hända att inspelningen avbryts för att skydda kameran beroende på den omgivande temperaturen.

Uppspelning av bilder

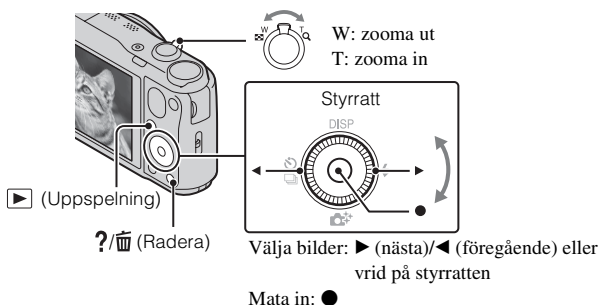

1 Tryck på ▶ (Uppspelning)-knappen.

- När bilder på minneskortet som är tagna med en annan kamera spelas upp på den här kameran tänds en datafilsregistreringsskärm.

■ För att välja nästa/föregående bild

Välj en bild genom att trycka på ▶ (nästa)/◀ (föregående) på styrratten eller genom att vrida på styrratten. Tryck på ● mitt på styrratten för att spela upp filmer.

■ För att radera en bild

- ① Tryck på ?/🗑️ (Radera)-knappen.
- ② Välj [Denna bild] med ▲ på styrratten, och tryck sedan på ●.

■ För att återgå till tagningsläget

Tryck ner avtryckaren halvvägs.

Kameraguide

Den här kameran har en inbyggd instruktionsguide. Denna guide gör det möjligt att söka bland kamerans funktioner efter behov.

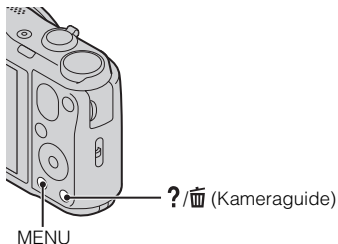

1 Tryck på MENU-knappen.

2 Välj önskad MENU-punkt, och tryck sedan på ?/📖 (Kameraguide)-knappen.

Manöverguiden för vald punkt visas.

- Om man trycker på ?/📖 (Kameraguide)-knappen när MENU-skärmen inte visas går det att söka i guiden med hjälp av nyckelord eller ikoner.

SE

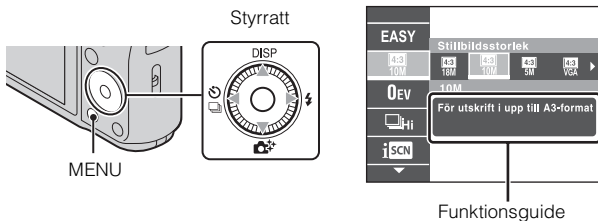

Inledning till övriga funktioner

Övriga funktioner som används under tagning och uppspelning går att styra med hjälp av styrratten eller MENU-knappen på kameran. Den här kameran är försedd med en funktionsguide som gör det lätt att välja bland funktionerna. Medan guiden visas går det att använda olika funktioner.



Styrratt

DISP (Skärminställning): Används för att ändra vad som visas på skärmen.

 /  (Kont. tagning/Själutlösare): Används för att använda själutlösaren och bursttagningläget.

 (Fotokreativitet): Används för att ändra inställningen för punkterna [Ljusstyrka], [Färg], [Klarhet] och [Bildeffekt] när tagningläget är inställt på [Intelligent autojustering] eller [Bättre autojustering].

 (Blixt): Används för att välja blixtläge för stillbilder.

Mittknappen (Fokusföljning): Kameran följer motivet och ställer hela tiden in skarpan automatiskt, även om motivet rör sig.

Menypunkter

Tagning

Scenval för filmer	Används för att välja tagningsläge för filmer.
3D-tagning	Används för att välja tagningsläge för 3D-bilder.
Scenval	Används för att välja olika förinställningar för olika sorters scener och tagningsförhållanden.
Minnesåterhämtning	Används för att välja en förlagrad inställning som du vill ställa in igen när lägesomkopplaren är inställd på [Minnesåterhämtning].
Bildeffekt	Används för att ta stillbilder med en speciell textur för att få önskad effekt.
Enkelt läge	Används för att ta stillbilder med så få funktioner som möjligt.
Suddighetseffekt	Används för att ställa in bakgrundens suddighetsgrad vid tagning i bakgrundssuddighetsläget.
Stillbilsstrl. (Dual Rec)	Används för att ställa in storleken för stillbilder som tas under pågående filminspelning.
Stillbildsstorlek/ Storlek för panoramabilder/ Filmstorlek/ Filmkvalitet	Används för att välja bildstorlek och bildkvalitet för stillbilder, panoramabilder och filmfiler.
HDR-målningseffekt	När [HDR-målning] är valt i bildeffektläget används den här punkten för att ställa in effektens nivå.
Område att framhäva	När [Miniatyrbild] är valt i bildeffektläget används den här punkten för att välja vilken del av bilden som skärpan ska ställas in på.
Färgton	När [Leksakskamera] är valt i bildeffektläget används den här punkten för att välja färgton.
Extraherad färg	När [Partiell färg] är valt i bildeffektläget används den här punkten för att välja vilken färg som ska extraheras.
Vattenfärgseffekt	När [Vattenfärg] är valt i bildeffektläget används den här punkten för att ställa in effektens nivå.
Illustrationseffekt	När [Illustration] är valt i bildeffektläget används den här punkten för att ställa in effektens nivå.

EV	Används för att ställa in exponeringen för hand.
ISO	Används för att ställa in ljuskänsligheten.
Vitbalans	Används för att justera färgtonerna för bilden.
Justera vitbalans	Används för att justera färgtonerna i förhållande till det justerade värde som är inställt baserat på vald vitbalansinställning.
Skärpa	Används för att välja skärpeinställningsmetod.
Mätmetod	Används för att ställa in vilken del av motivet som ska mätas för exponeringsinställningen.
Intervall för Kontin. tagning	Används för att ställa in hur många bilder som ska tas per sekund vid bursttagning.
Gafflingsinställningar	Används för att ställa in gafflingstypen.
Scenigenkänning	Används för att låta kameran upptäcka tagningsförhållandena automatiskt.
Försköningsseffekt	Används för att ställa in försköningsseffekten och effektnivån.
Leendeavkänning	Används för att låta kameran ta bilder automatiskt när den upptäcker ett leende.
Leendekänslighet	Används för att ställa in känsligheten för leendeavkänning i leendeavkänningsläget.
Ansiktsavkänning	Används för att låta kameran upptäcka ansikten och göra olika inställningar automatiskt.
Färgläge	Används för att ställa in bildens intensitet med olika effekter.
Färgmättnad	Används för att ställa in bildens intensitet.
Kontrast	Används för att justera bildens kontrast.
Skärpa	Används för att justera bildens skärpa.
Blundningsreduc.	Används för att låta kameran automatiskt ta två bilder och sedan välja en bild där motivet inte blundar.
SteadyShot för film	Används för att ställa in styrkan för SteadyShot-funktionen i filmläget. Om man ändrar inställningen för [SteadyShot för film], ändras även synvinkeln.
Lägesinformation *1	Används för att kontrollera GPS-trianguleringsstillståndet och uppdatera positionsinformationen.

Inspelning av GPS-logg* ¹	Används för att lagra ruten medan du bär omkring kameran.
Registrera inställning	Används för att registrera önskade tagningslägen eller kamerainställningar.
Skicka till dator* ²	Används för att säkerhetskopiera bilder genom att överföra dem till en dator via ett nätverk.
Kameraguide	Används för att söka bland kamerans funktioner efter behov.

*¹ Endast DSC-HX20V/HX30V

*² Endast DSC-HX30/HX30V

Uppspelning

Bildspel	Används för att välja metod för kontinuerlig uppspelning.
Visa på Smartphone*	Används för att ladda upp och överföra bilder till en smartphone.
Visa på TV*	Används för att titta på bilder på en TV med nätverksfunktion.
Skicka till dator*	Används för att säkerhetskopiera bilder genom att överföra dem till en dator via ett nätverk.
Skicka med TransferJet	Används för att överföra data genom att lägga två produkter som är utrustade med TransferJet-funktioner intill varandra.
Radera	Används för att radera bilder.
Retuschering	Används för att retuschera bilder med olika effekter.
Bildeffekt	Används för att lägga till olika sorters textur till bilder.
3D-visning	Används för att spela upp bilder som är tagna i 3D-läget på en 3D-TV.
Visningssätt	Används för att välja bildvisningsformat.
Visa grupp för Kontin. tagning	Används för att ställa in om burstbilder ska visas gruppvis eller om alla bilder ska visas under uppspelning.
Skydda	Används för att skydda bilder.
Utskrift (DPOF)	Används för att markera stillbilder med utskriftsmarkeringar.



SE





SE
21

Rotera	Används för att vrida en stillbild åt vänster.
Kameraguide	Används för att söka bland kamerans funktioner efter behov.

* Endast DSC-HX30/HX30V

Inställningspunkter

När man trycker på MENU-knappen under tagning eller uppspelning fungerar  (Inställningar) som slutgiltig bekräftelse. Det går att ändra standardinställningarna på  (Inställningar)-skärmen.

 Tagningsinställningar	Filmformat/AF-lampa/Rutnät/Klarbildszoom/Digital zoom/Reducera vindbrus/Ref.nivå för mikrofon/Rödögereducering/Blundningsvarning/Skriv datum/Utvändig skärpa/Knappen Anpassa/Skärmupplösning
 Huvudinställningar	Pip/Panelens ljusstyrka/Language Setting/Skärmfärg/Demonstrationsläge/Initialisera/Funktionsguide/HDMI-upplösning/KONTR. FÖR HDMI/Eko-läge/Inställ. för USB-anst./USB-strömförsörjn./LUN-inställning/Ladda ner musik/Tom musik/Flygplansläge/GPS* ¹ /GPS-assistansdata * ¹ /Radera GPS-logg * ¹ /TransferJet/Eye-Fi/Version
 Nätverksinställ. * ²	Tryck på WPS/Inställ. åtkomstpunkt/Red. enhetsnamn/ Visa på Smartphone/Visa MAC-adress
 Minneskortsvrtyg * ³	Format/Skapa lagringsmapp/Byt lagringsmapp/Radera lagr.mapp/Kopiera/Filnummer
 Klockinställningar	Områdesinställning/Datum- & klockinst./Auto-klockinst. * ¹ /Auto-områdesinst. * ¹

*¹ Endast DSC-HX20V/HX30V

*² Endast DSC-HX30/HX30V

*³ När inget minneskort är isatt visas  (Internminnesverktyg), och det går bara att välja [Format].

Installation av datormjukvara (Windows)

Med hjälp av det inbyggda programmet "PlayMemories Home" kan du importera stillbilder och filmer till din dator och använda dem på olika sätt. Det går att ta bilder och spela upp bilder på den här kameran även utan att installera "PlayMemories Home", men "PlayMemories Home" behövs för att importera AVCHD-filmer till datorn.

- 1 Anslut kameran till en dator.
 - 2 Windows 7: [Dator] → kameraikonen → medieikonen → Dubbelklicka på [PMHOME.EXE]
Windows XP/Vista: [Dator] (i Windows XP, [Den här datorn]) → [PMHOME] → Dubbelklicka på [PMHOME.EXE]
 - 3 Följ anvisningarna på skärmen för att fullborda installationen.
-

Observera

- "PlayMemories Home" är inte kompatibelt med Mac OS. Om du vill spela upp bilder på en Mac, så använd ett program som är installerat på din Mac. För närmare detaljer, se <http://www.sony.co.jp/imsft/Mac/>

SE

■ Funktioner i ”PlayMemories Home”

Här nedan är några exempel på funktionerna som finns att använda i ”PlayMemories Home”. Anslut datorn till Internet och installera den ”utökade funktionen” för att få fullt utbyte av alla de olika funktionerna i ”PlayMemories Home”.

- Du kan importera bilder som du tagit med kameran till en dator och spela upp dem på datorns skärm.
- Du kan titta på bilder som är lagrade i datorn, sorterade efter tagningsdatum på en kalender.
- Du kan korrigera stillbilder (med hjälp av rödögekorrigering, osv.), skriva ut bilder, skicka bilder som bilagor till e-post, och ändra tagningsdatumet och tidpunkten.
- Du kan lagra bilder och skriva ut dem med datumet pålagt.
- Du kan bränna skivor med AVCHD-filmer som du importerat till datorn. (utökad funktion)

Antal stillbilder som går att lagra och inspelningsbar tid för filmer

Antalet stillbilder som går att lagra och hur länge det går att spela in kan variera beroende på tagningsförhållandena och minneskortet.

■ Stillbilder

(Enhet: Bilder)

Kapacitet / Storlek	Internminnet	Minneskort
	Ca. 105 MB	2 GB
18M	17	295
VGA	370	6400
16:9(13M)	19	330

Filmer

I nedanstående tabell anges den ungefärliga maximala inspelningstiden. Detta är den sammanlagda tiden för alla filmfiler. Det går att spela in kontinuerligt i upp till ungefär 29 minuter. Den maximala storleken för en filmfil i MP4-format är ungefär 2 GB.

(h (timmar), m (minuter))

Kapacitet Storlek	Internminnet	Minneskort
	Ca. 105 MB	2 GB
AVC HD 28M (PS)	—	9 m (9 m)
AVC HD 24M (FX)	—	10 m (10 m)
AVC HD 9M (HQ)	—	25 m (15 m)
MP4 12M	—	15 m
MP4 3M	—	1 h 10 m

Värdena inom parentes är den kortaste möjliga inspelningsbara tiden.

- Den inspelningsbara tiden för filmer varierar eftersom den här kameran kan spela in med VBR (variabelt bital) som gör att bildkvaliteten automatiskt justeras i förhållande till scenen som tas. När man filmar ett motiv som rör sig snabbt blir bilden tydligare, men samtidigt sjunker den inspelningsbara tiden eftersom det går åt mer minne för att spela in den sortens scener.

Den inspelningsbara tiden kan också variera beroende på tagningsförhållandena, motivet och bildkvalitets- och bildstorleksinställningarna.

SE

Att observera när kameran används

Funktioner som finns inbyggda i den här kameran

- I den här bruksanvisningen beskrivs funktionerna för apparater som är kompatibla/ inkompatibla med TransferJet, 1080 60i-kompatibla apparater respektive 1080 50i-kompatibla apparater.
 - Kontrollera modellnamnet för din kamera för att se om den har stöd för GPS-funktioner.
GPS-kompatibel: DSC-HX20V/HX30V
Inte GPS-kompatibel: DSC-HX30
 - För att kontrollera om din kamera har stöd för TransferJet-funktionen, och om den är 1080 60i-kompatibel eller 1080 50i-kompatibel, se efter om följande märken finns på undersidan av kameran.
TransferJet-kompatibel apparat:  (TransferJet)
1080 60i-kompatibel apparat: 60i
1080 50i-kompatibel apparat: 50i
- Den här kameran är kompatibel med filmer i 1080 60p- eller 50p-format. Till skillnad från tidigare vanliga kameramodeller som använt en interlace-metod för att lagra bilder, använder den här kameran en progressiv metod. Det ger bättre upplösning, och jämnare och mer naturtrogna bilder.
- Ställ in punkten [Flygplansläge] på [På] ombord på flygplan.
- Undvik att titta på 3D-bilder som är tagna med den här kameran alltför länge i taget på en 3D-kompatibel bildskärm.
- När man tittar på 3D-bilder som är tagna med den här kameran på en 3D-kompatibel bildskärm kan det hända att man upplever obehagskänslor i form av ansträngda ögon, trötthet eller illamående. För att undvika sådana symptom rekommenderar vi att du tar en paus med jämna mellanrum. Du måste dock själv bestämma hur ofta och hur länge du behöver ta en paus, eftersom det varierar mellan olika människor. Om du upplever någon form av obehag så sluta titta på 3D-bilder tills du känner dig bättre. Fråga en läkare vid behov. Se även bruksanvisningen till övriga anslutna apparater eller mjukvara som används tillsammans med den här kameran. Observera att barns syn fortfarande är under utveckling (detta gäller framför allt barn under 6 år).
Rådfråga en barnläkare eller ögonläkare innan du låter dina barn titta på 3D-bilder, och se till att barnet följer ovanstående försiktighetsåtgärder när han/hon tittar på bilder.

Angående GPS-kompatibla apparater (gäller endast DSC-HX20V/HX30V)

- Använd GPS enligt de lagar och bestämmelser som gäller i det land eller område där du använder apparaten.
- Om du inte vill lagra rikttnings- och platsinformation, så ställ in punkten [GPS] på [Av].

Användning och underhåll

Hantera kameran försiktigt, försök inte ta isär eller bygga om den, och utsätt den inte för slag eller stötar t.ex. genom att slå på den, tappa den eller trampa på den. Var speciellt försiktig med objektivet.

Angående tagning/uppspelning

- Ta ett par provbilder för att kontrollera att kameran fungerar som den ska innan du börjar ta bilder på riktigt.
- Kameran är varken dammtät, stänksäker eller vattentät.
- Undvik att utsätta kameran för vatten. Om det kommer in vatten i kameran kan det bli fel på den. I somliga fall går kameran inte att reparera.
- Rikta aldrig kameran mot solen eller andra starka ljuskällor. Det kan orsaka fel på kameran.
- Om det bildas kondens (imma) i kameran så vänta tills den avdunstat innan du använder kameran.
- Undvik att skaka eller stöta till kameran. Det kan göra att kameran går sönder så att den inte kan lagra bilder längre. Det kan även hända att lagringsmediet blir oanvändbart eller att bilddata blir förstörda.

Undvik att använda/förvara kameran på följande sorters ställen

- På väldigt varma, kalla eller fuktiga ställen
På ställen som t.ex. i en bil som står parkerad i solen kan kamerahuset bli deformerat, vilket i sin tur kan leda till fel på kameran.
- Rakt i solen eller nära ett element
Kamerahuset kan bli missfärgat eller deformerat, vilket i sin tur kan leda till fel på kameran.
- På platser där det skakar
- Nära platser som genererar starka radiovågor, strålning eller starka magnetfält. Det kan hända att kameran inte kan lagra eller spela upp bilder på rätt sätt.
- På sandiga eller dammiga ställen
Var försiktig så att det inte kommer in sand eller damm i kameran. Det kan leda till fel på kameran som eventuellt inte går att reparera.

När du bär med dig kameran

Undvik att sätta dig med kameran i bakfickan på byxorna eller kjolen, eftersom kameran då kan gå sönder.

Att observera angående skärmen och objektivet

Skärmen är tillverkad med teknik med extrem hög precision, vilket gör att minst 99,99% av bildpunkterna är praktiskt användbara. Det kan dock förekomma små punkter som alltid är svarta eller alltid lyser (vitt, rött, blått eller grönt) på skärmen. Dessa punkter är inget fel utan beror på tillverkningsprocessen och påverkar inte bilderna som lagras.

Att observera angående blixten

- Bär aldrig omkring kameran genom att hålla den i blixtenheten, och undvik att trycka onödigt hårt på blixten.
- Om det kommer in vatten, damm eller sand i blixtenheten när den är öppen kan det bli fel på den.

Angående kamerans temperatur

Kameran och batteripaketet kan bli varma när de används länge i taget, men det är inget fel.

Angående överhettningsskyddet

Beroende på kamerans eller batteripaketets temperatur kan det hända att det inte går att filma eller att kameran automatiskt stängs av för att skydda den.

Det tänds ett meddelande på skärmen innan kameran stängs av eller det blir omöjligt att filma. Låt i så fall kameran vara avstängd och vänta tills kameran och batteripaketet har svalnat. Om man slår på kameran innan kameran och batteripaketet har hunnit svalna ordentligt kan det hända att den stängs av igen eller att det inte går att spela in filmer.

Angående uppladdning av batteripaketet

När man laddar upp ett batteripaket som inte har använts på länge kan det hända att det inte går att ladda upp det till full kapacitet.

Det beror på själva batteriegenskaperna och är inget fel. Ladda upp batteripaketet igen.

Att observera angående upphovsrätt

TV-program, filmer, videokassetter och annat material kan vara upphovsrättsskyddat. Kopiering av sådant material utan särskilt tillstånd kan strida mot upphovsrättslagen.

Ingen kompensation för skadat inspelningsinnehåll eller inspelningsfel

Sony kan inte kompensera för om det inte går att ta bilder eller om lagrat innehåll går förlorat på grund av fel på kameran, lagringsmediet eller liknande.

Rengöring av kamerahuset

Rengör kamerans yta med en mjuk duk som fuktats med vatten, och torka sedan av den med en torr duk. För att undvika skador på finishen eller höljet:

- Utsätt inte kameran för kemikalier som thinner, bensin, sprit, engångstrasor, insektsmedel eller solskyddsmedel.

Tekniska data

Kamera

[System]

Bildanordning: 7,76 mm (1/2,3 tum)

Exmor R CMOS-sensor

Totalt antal bildpunkter på kameran:

Ca. 18,9 Megapixel

Effektivt antal bildpunkter på kameran:

Ca. 18,2 Megapixel

Objektiv: Sony G 20× zoomobjektiv

$f = 4,45 \text{ mm} - 89 \text{ mm}$ (motsvarar

25 mm – 500 mm för en kamera för
35 mm film)

F3,2 (W) – F5,8 (T)

Medan man filmar (16:9):

27,5 mm – 550 mm*

Medan man filmar (4:3):

34 mm – 680 mm*

* När punkten [SteadyShot för
film] är inställd på [Standard]

SteadyShot: Optisk

Exponeringskontroll: Automatisk
exponering, Manuell exponering,
Scenval (15 lägen)

Vitbalans: Automatisk, dagsljus,
molnig, lysrörsbelysning 1/2/3,
glödlampsbelysning, blix, one
push, Justera vitbalans

Signalformat:

För 1080 50i:

PAL färgsystem, CCIR-standard
HDTV 1080/50i, 1080/50p-
specificationer

För 1080 60i:

NTSC färgsystem, EIA-standard
HDTV 1080/60i, 1080/60p-
specificationer

Filformat:

Stillbilder: Kompatibla med JPEG
(DCF, Exif, MPF Baseline),

kompatibla med DPOF

3D-stillbilder: MPO (MPF
Extended (Disparity Image))-
kompatibla

Filmer (AVCHD-format):

AVCHD-format Ver. 2.0-
kompatibel

Bild: MPEG-4 AVC/H.264

Ljud: Dolby Digital 2 kanaler,
utrustad med Dolby Digital Stereo
Creator

- Tillverkad under licens från
Dolby Laboratories.

Filmer (MP4-format):

Bild: MPEG-4 AVC/H.264

Ljud: MPEG-4 AAC-LC 2 kanaler

Lagringsmedium: Internminne

(Ca. 105 MB), "Memory Stick
Duo"-minneskort, SD-minneskort,
"Memory Stick Micro", microSD-
minneskort

Blix: Blixens räckvidd (med ISO-
känsligheten (rekommenderat
exponeringsindex) inställd på
Auto):

Ca. 0,4 m till 7,1 m (W)

Ca. 1,5 m till 3,9 m (T)

SE

[In- och utgångar]

HDMI-uttag: HDMI-minijack

Mikro-USB-uttag:

USB-kommunikation

USB-kommunikation: Hi-Speed USB

(USB 2.0)

[Skärmen]

LCD-skärm:

7,5 cm (3,0 tum) TFT-skärm

Totalt antal bildpunkter:

921 600 punkter

[Strömförsörjning, allmänt]

Strömkälla: Återuppladdningsbart

batteripaket NP-BG1, 3,6 V

NP-FG1 (säljs separat), 3,6 V

Nätadaptern AC-UB10/UB10B,
5 V

Effektförbrukning (under tagning):

1,1 W

Användningstemperatur:

0 °C till 40 °C

Förvaringstemperatur:

-20 °C till +60 °C

Ytermått (enligt CIPA):

106,6 mm × 61,9 mm × 34,6 mm

(B/H/D)

Vikt (enligt CIPA) (inklusive

batteripaket av typ NP-BG1 och

”Memory Stick Duo”-minneskort):

Ca. 254 g

Mikrofon: Stereo

Högtalare: Mono

Exif Print: Kompatibel

PRINT Image Matching III:

Kompatibel

[Trådlösa nätverk] (gäller endast DSC-HX30/HX30V)

Stött format: IEEE 802.11 b/g/n

Nätadaptern AC-UB10/UB10B

Strömförsörjning: 100 V till 240 V

växelström, 50 Hz/60 Hz, 70 mA

Utspanning: 5 V likström, 0,5 A

Användningstemperatur:

0 °C till 40 °C

Förvaringstemperatur:

-20 °C till +60 °C

Ytermått:

Ca. 50 mm × 22 mm × 54 mm

(B/H/D)

Vikt:

För USA och Canada: Ca. 48 g

För övriga länder eller områden än

USA och Canada: Ca. 43 g

Återuppladdningsbart batteripaket NP-BG1

Använt batteri: Litiumjonbatteri

Maximal spänning: 4,2 V likström

Märkspänning: 3,6 V likström

Max. laddningsspänning: 4,2 V

likström

Max. laddningsström: 1,44 A

Kapacitet:

typisk: 3,4 Wh (960 mAh)

minimum: 3,3 Wh (910 mAh)

Rätt till ändringar förbehålles.

Varumärken

- Följande märken är varumärken för Sony Corporation.
Cyber-shot, "Cyber-shot", "Memory Stick PRO Duo", "Memory Stick PRO-HG Duo", "Memory Stick Duo", "Memory Stick Micro"
- "AVCHD Progressive" och "AVCHD Progressive"-logon är varumärken för Panasonic Corporation och Sony Corporation.
- Windows är ett registrerat varumärke för Microsoft Corporation i USA och/eller andra länder.
- Mac är ett registrerat varumärke för Apple Inc.
- SDXC-logon är ett varumärke för SD-3C, LLC.
- "PS" och "PlayStation" är registrerade varumärken för Sony Computer Entertainment Inc.
- Även alla andra system- och produktnamn som omnämns i denna bruksanvisning är i regel varumärken eller registrerade varumärken för respektive utvecklare eller tillverkare. Symbolerna TM och © har dock i allmänhet utelämnats i denna bruksanvisning.



- Ha ännu mer kul med din PlayStation 3 genom att ladda ner applikationen för PlayStation 3 från PlayStation Store (där det finns).

- För att använda applikationen för PlayStation 3 krävs ett PlayStation Network-konto och att man laddar ner applikationen. Detta är möjligt i områden där PlayStation Store finns.

Ytterligare information om den här produkten och svar på vanliga frågor återfinns på vår kundtjänsts webbplats.

<http://www.sony.net/>

Tryckt på minst 70% återvunnet papper med vegetabilisk olje-baserad färg utan lättflyktiga organiska föreningar.

Lisätietojen saaminen kamerasta ("Cyber-shot-käyttöohjeet")



"Cyber-shot-käyttöohjeet" on online-käyttöopas. Siinä on yksityiskohtaisempia tietoja kameran lukuisista toiminnoista.

- ① Siirry Sonyn tukisivulle.
<http://www.sony.net/SonyInfo/Support/>
- ② Valitse maa tai alue.
- ③ Etsi tukisivulta kamerasi mallinimeä.
 - Katso mallinimi kameran pohjasta.

Toimitettujen tuotteiden tarkistaminen

Sulkeissa oleva numero osoittaa kappalemäärän.

- Kamera (1)
- Ladattava akku NP-BG1 (1)/Akkukotelo (1)
- Micro USB -kaapeli (1)
- Verkkolaite AC-UB10/UB10B (1)
- Verkkovirtajohto (ei mukana Yhdysvalloissa ja Kanadassa) (1)
- Rannehihna (1)
- Käyttöopas (tämä opas) (1)

VAROITUS

Suojaa laite sateelta ja kosteudelta tulipalo- ja sähköiskuvaaran pienentämiseksi.

TÄRKEITÄ TURVALLISUUSOHJEITA – SÄILYTÄ NÄMÄ OHJEET

VAARA

NOUDATA NÄITÄ OHJEITA HUOLELLISESTI TULIPALON TAI SÄHKÖISKUN VAARAN PIENENTÄMISEKSI.

Jos pistoke ei sovi pistorasiaan, käytä pistorasiaan sopivaa pistokesovitinta.

VAROITUS

| Akku

Epäasiallinen käsittely saattaa vahingoittaa akkua, minkä seurauksena voi olla tulipalo tai palovammoja. Huomioi seuraavat varoitukset.

- Akkua ei saa purkaa.
- Akkua ei saa murskata eikä siihen saa kohdistaa iskuja. Älä lyö akkua vasaralla, pudota sitä tai astu sen päälle.
- Akku on suojattava oikosuluilta. Suojaa akun navat siten, että ne eivät pääse kosketuksiin metalliesineiden kanssa.
- Akku on säilytettävä alle 60 °C:n lämpötilassa. Akku on suojattava suoralta auringonvalolta. Akkua ei saa jättää autoon, joka on pysäköity aurinkoon.
- Akkua ei saa hävittää polttamalla.
- Älä käsittele vahingoittuneita tai vuotavia litium-ioniakkuja.
- Lataa akku käyttämällä alkuperäistä Sony-akkulaturia tai muuta sopivaa laturia.
- Säilytä akku poissa pienten lasten ulottuvilta.
- Säilytettävä kuivassa paikassa.
- Vaihda vain samanlaisen akkuun tai Sonyn suosittelemaan vastaavaan tuotteeseen.
- Hävitä käytetyt akut viipymättä ohjeissa kuvatulla tavalla.

| Verkkoalaite

Liitä verkkoalaite lähimpään pistorasiaan.

Jos verkkolaitteen käytön yhteydessä ilmenee ongelmia, katkaise virta välittömästi irrottamalla pistoke pistorasiasta.

Virtajohto (jos sisältyy toimitukseen) on suunniteltu käytettäväksi vain tämän kameran kanssa, eikä sitä saa käyttää minkään muun sähkölaitteen kanssa.



Sony Corporation vakuuttaa täten että DSC-HX20V/HX30V Digitaalikamera tyyppinen laite on direktiivin 1999/5/EY oleellisten vaatimusten ja sitä koskevien direktiivin muiden ehtojen mukainen. Halutessasi lisätietoja, käy osoitteessa:

<http://www.compliance.sony.de/>

| Ilmoitus EU-maiden asiakkaille

Tuotteen valmistaja on Sony Corporation, 1-7-1 Konan Minato-ku Tokyo, 108-0075 Japan. EMC-merkinnän ja tuoteturvan valtuutettu edustaja on Sony Deutschland GmbH, Hedelfinger Strasse 61, 70327 Stuttgart, Germany. Huolto- tai takuuasioihin liittyvät kysymykset voitte lähettää erillisessä huoltokirjassa tai takuuasiakirjassa mainittuun osoitteeseen.

Tämä tuote on testattu ja sen on todettu olevan R&TTE-direktiivin raja-arvojen mukainen käytettäessä liitäntäkaapelia, jonka pituus on alle 3 metriä.

| Huomautus

Tietyntaajuiset sähkömagneettiset kentät voivat vaikuttaa tämän kameran kuvaan ja ääneen.

| Huomautus

Jos staattinen sähkö tai sähkömagneettinen kenttä aiheuttaa tiedonsiirron keskeytymisen (epäonnistumisen), käynnistä sovellusohjelma uudelleen tai irrota tiedonsiirtokaapeli (esimerkiksi USB-kaapeli) ja kytke se uudelleen.

I Käytöstä poistettujen sähkö- ja elektroniikkalaitteiden hävittäminen (koskee Euroopan yhteisön ja muiden Euroopan maiden jätehuoltoa)



Tämä laitteeseen tai sen pakkaukseen merkitty symboli tarkoittaa, että laitetta ei saa käsitellä kotitalousjätteenä. Sen sijaan laite on toimitettava sähkö ja elektroniikkalaitteiden kierrätyksestä huolehtivaan keräys- ja kierrätyspisteeseen. Varmistamalla, että tämä laite hävitetään asianmukaisesti, voit auttaa estämään mahdollisia ympäristö- ja terveyshaittoja, joita muuten voi aiheutua laitteen epäasianmukaisesta käsittelystä. Materiaalien kierrätys säästää luonnonvaroja. Lisätietoja laitteen käsittelystä, talteenotosta ja kierrätyksestä on saatavilla

paikallisilta ympäristöviranomaisilta, jätehuoltokeskuksesta tai liikkeestä, josta laite on ostettu.

I Käytöstä poistettujen paristojen hävitys (koskee Euroopan unionia sekä muita Euroopan maita, joissa on erillisiä keräysjärjestelmiä)



Tämä symboli paristossa tai sen pakkauksessa tarkoittaa, ettei paristoa lasketa normaalisti kotitalousjätteeksi.

Tietyissä paristoissa tätä symbolia voidaan käyttää yhdessä kemikaalia ilmaisevan symbolin kanssa. Paristoon on lisätty kemikaaleja elohopea (Hg) ja lyijyä (Pb) ilmaisevat symbolit, jos paristo sisältää enemmän kuin 0,0005 % elohopeaa tai enemmän kuin 0,004 % lyijyä.

Varmistamalla, että paristo poistetaan käytöstä asiaan kuuluvalla tavalla, estetään mahdollisia negatiivisia vaikutuksia luonnolle ja ihmisten terveydelle, joita paristojen väärä hävittäminen saattaa aiheuttaa. Materiaalien kierrätys auttaa säästämään luonnonvaroja.

Mikäli tuotteen turvallisuus, suorituskyky tai tietojen säilyminen vaatii, että paristo on kiinteästi kytketty laitteeseen, tulee pariston vaihto suorittaa valtuutetun huollon toimesta. Jotta varmistetaan, että käytöstä poistettu tuote käsitellään asianmukaisesti, tulee tuote viedä käytöstä poistettujen sähkö- ja elektroniikkalaitteiden vastaanottopisteeseen. Muiden paristojen osalta tarkista käyttöohjeesta miten paristo irroitetaan tuotteesta turvallisesti. Toimita käytöstä poistettu paristo paristojen vastaanottopisteeseen. Lisätietoja tuotteiden ja paristojen kierrätyksestä saa paikallisilta viranomaisilta, jätteyhtiöistä tai liikkeestä, josta tuote on ostettu.

FI

Italiassa olevat asiakkaat





RLAN-verkon käyttöä säätelee: - yksityiskäytössä 1.8.2003 annettu lainsäädäntömääräys nro 259 ("Laki elektronisesta tiedonsiirrosta").

Erityisesti pykälä 104 ilmoittaa, milloin tarvitaan etukäteen hankittu yleinen lupa, ja pykälä 105 ilmoittaa, milloin vapaa käyttö sallitaan. - Teleliikenneverkkojen ja -palvelujen RLAN-käytön yleisölle tarjoamista säätelevät ministeriön määräys 28.5.2003 muutoksineen sekä lain elektronisesta tiedonsiirrosta pykälä 25 (elektronisten tiedonsiirtoverkkojen ja -palvelujen yleinen lupa).

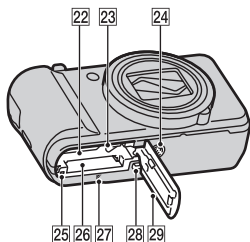
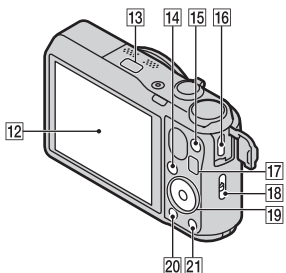
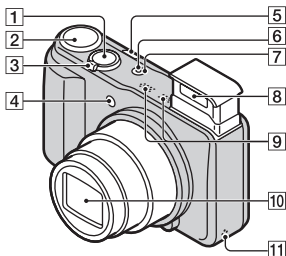
FI
5

Osienn tunnistaminen



- 1 Suljinpainike
- 2 Tilapyörä
i (Älykäs automaattinen)/
i+ (Paras automaattisäätö)/
P (Ohjelmoitava autom.)/
M (Käsivalotus-kuvaus)/
MR (Muistihakutila)/**i** (i-Pyyhkäisypanoraama)/
 (Elokuvamuoto)/**3D** (3D-kuvaus)/**SCN** (Kamera-asetuksen valinta)/ (Taustan epätarkkuus)
- 3 Kuvattaessa: **W/T** (Zoom) -vipu
 Katseltaessa:  (Hakemisto) -vipu/**Q** (Toistozoomaus) -vipu
- 4 Itselaukaisimen valo/
 hymysulkimen valo/AF-apuvalo
- 5 CUSTOM (Mukautus) -painike
- 6 Virran/latauksen merkkivalo
- 7 ON/OFF (Virta) -painike
- 8 Salama
 - Älä pidä sormiasi salaman lähellä.
 - Salamaa käytettäessä salama ponnahtaa ylös automaattisesti.
 - Salama laskeutuu alas automaattisesti, kun virta katkaistaan, kamera asetetaan toistotilaan tai kuvaustila vaihdetaan.
- 9 Mikrofoni
- 10 Objektiivi
- 11 Kaiutin
- 12 Nestekidenäyttö
- 13 GPS-anturi (sisäänrakennettu, vain DSC-HX20V/HX30V)
- 14  (Toisto) -painike
- 15 MOVIE (Video) -painike

- 16 HDMI-miniliitin
- 17 Wi-Fi-anturi (sisäänrakennettu, vain DSC-HX30/HX30V)
- 18 Rannehihnan koukku
- 19 Säädinpyörä
- 20 MENU-painike
- 21 ?/⏏ (Kameran sisäinen opas/Poista) -painike
- 22 Akkulokero
- 23 Akun poistovipu
- 24 Jalustan liitäntä
 - Käytä jalustaa, jonka ruuvien pituus on alle 5,5 mm. Muussa tapauksessa et voi kiinnittää kameraa tukevasti, ja kamera voi vahingoittua.
- 25 Käytön merkkivalo
- 26 Muistikorttipaikka
- 27  (TransferJet™) -merkki
- 28 Micro USB -liitin
- 29 Akun/muistikortin kansi

Akun asentaminen

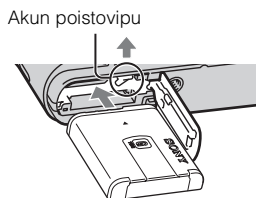
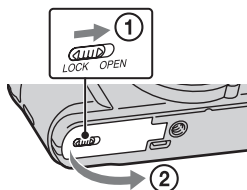

1 Avaa kansi.

2 Työnnä akku sisään.

- Samalla kun painat akun poistovipua, aseta akku paikalleen kuvan osoittamalla tavalla. Varmista, että akun poistovipu lukittuu, kun akku on paikallaan.
- Jos kansi suljetaan, kun paristo ei ole kunnolla paikallaan, kamera voi vahingoittua.

Akun lataaminen

**Yhdysvalloissa ja
Kanadassa olevat asiakkaat**

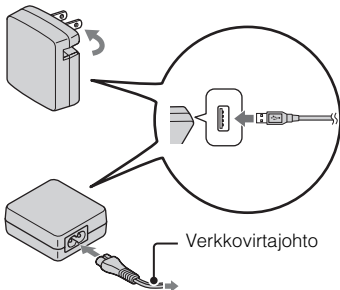

**Muissa maissa/muilla alueilla kuin
Yhdysvalloissa ja Kanadassa olevat
asiakkaat**



Virran/latauksen
merkkivalo
Pala: Lataus käynnissä
Ei pala: Lataus päätynyt
Vilkkuu:
Latausvirhe
Lataus keskeytetty
ylikuumentumisen takia

1 Liitä kamera verkkolaitteeseen (mukana) micro USB-kaapelilla (mukana).

2 Liitä verkkolaite seinäpistorasiaan.

Virran/latauksen merkkivalo näkyy oranssina, ja lataus käynnistyy.

- Sammuta kamera akun latauksen ajaksi.
- Akku voidaan ladata, vaikka sen varausta olisi vielä jäljellä.
- Jos virran/latauksen merkkivalo vilkkuu ja lataus ei ole päätynyt, irrota akku ja aseta se uudelleen.

Huomautuksia

- Jos kameran virran/latauksen merkkivalo vilkkuu, kun verkkolaite on liitetty pistorasiaan, se tarkoittaa, että lataus on keskeytetty tilapäisesti, koska lämpötila on suositellun alueen ulkopuolella. Kun lämpötila palaa asianmukaiselle alueelle, lataus jatkuu. Suosittelemme, että akku ladataan ympäristön lämpötilan ollessa 10 °C–30 °C.
- Akkua ei ehkä voi ladata tehokkaasti, jos sen liitinosa on likainen. Puhdista tällöin akun liitinosa pyyhkimällä pöly kevyesti pois pehmeällä liinalla tai vanupuikolla.
- Liitä verkkolaite (mukana) lähimpään seinäpistorasiaan. Jos verkkolaitteen käytön aikana ilmenee toimintahäiriöitä, kytke virtalähde välittömästi irti irrottamalla pistoke pistorasiasta.
- Kun lataus on päättynyt, irrota verkkolaite pistorasiasta.
- Käytä vain aitoja Sony-merkkisiä akkuja, micro USB -kaapelia (mukana) ja verkkolaitetta (mukana).

Latausaika (Täysi lataus)

Latausaika on noin 175 min. verkkolaitetta (mukana) käytettäessä.

Huomaa

- Yllä oleva latausaika on aika, joka tarvitaan kokonaan tyhjentyneen akun lataamiseen 25 °C:n lämpötilassa. Lataukseen voi kulua kauemmin käyttöolojen ja olosuhteiden mukaan.

■ Lataus tietokoneeseen liittämällä

Akku voidaan ladata liittämällä kamera tietokoneeseen micro USB -kaapelilla.

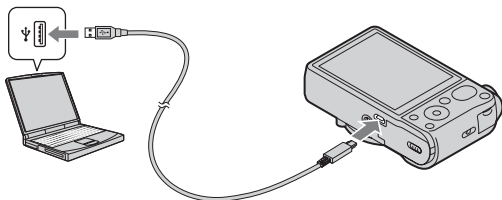

Huomaa

- Huomaa seuraavat seikat, kun lataat tietokoneen kautta:
 - Jos kamera liitetään kannettavaan tietokoneeseen, jota ei ole liitetty virtalähteeseen, tietokoneen akku tyhjenee. Älä lataa pitkiä aikoja.
 - Älä käynnistä/sammuta tietokonetta, käynnistä sitä uudelleen tai palauta sitä lepotilasta, kun tietokoneen ja kameran välille on muodostettu USB-yhteys. Kamera voi aiheuttaa toimintahäiriön. Irrota kamera tietokoneesta ennen tietokoneen käynnistämistä/sammuttamista, uudelleenkäynnistämistä tai palauttamista lepotilasta.
 - Lataus itse kootulla tai muunnellulla tietokoneella ei välttämättä onnistu.

Akun kestoaika sekä tallennettavien ja toistettavien kuvien määrä

	Akun kestoaika	Kuvien määrä
Kuvaus (valokuvat)	Noin 160 min.	Noin 320 kuvaa
Katselu (valokuvat)	Noin 230 min.	Noin 4600 kuvaa
Kuvaus (videot)	Noin 75 min.	—

Huomautuksia

- Yllä oleva kuvien määrä on voimassa, kun akku on ladattu täyteen. Kuvien määrä voi pienentyä käyttöolosuhteiden mukaan.
- Tallennettavien kuvien määrä koskee kuvausta seuraavissa olosuhteissa:
 - Sonyn ”Memory Stick PRO Duo” (Mark2) -muistikortin (myydään erikseen) käyttö
 - Akkua käytetään ympäristön lämpötilan ollessa 25 °C.
 - [GPS-asetus]-asetuksena on [Pois] (vain DSC-HX20V/HX30V).
 - [Näytön tarkkuus]-asetuksena on [Standardi].
- ”Kuvaus (valokuvat)” -määrä perustuu CIPA-standardiin ja koskee kuvausta seuraavissa olosuhteissa:
(CIPA: Camera & Imaging Products Association)
 - DISP (Näytön asetus) -asetuksena on [PÄÄLLÄ].
 - Kuva otetaan 30 sekunnin välein.
 - Zoom kytketään vuorotellen ääriasentoihin W ja T.
 - Salama välähtää joka toisella kerralla.
 - Virta kytketään päälle ja pois joka kymmenennellä kerralla.
- Akun kestoaika koskee videokuvausta seuraavissa olosuhteissa:
 - Videolaatu: AVC HD HQ
 - Jos jatkuva kuvaus päättyy asetettujen rajojen takia (sivu 24), voit jatkaa kuvausta painamalla MOVIE (video) -painiketta uudelleen. Kuvaustoiminnot, kuten zoomaus, eivät toimi.

Virran syöttäminen

Kameraan voidaan syöttää virtaa pistorasiasta liittämällä verkkolaite micro USB -kaapelilla (mukana).

Voit tuoda kuvia tietokoneeseen huolehtimatta akun tyhjentymisestä, kun liität kameran tietokoneeseen micro USB -kaapelilla.

Lisäksi voit käyttää verkkolaitetta AC-UD10 (myydään erikseen) kuvausta varten virran saamiseksi kuvauksen aikana.

Huomautuksia

- Virtaa ei voida syöttää, jos kamerassa ei ole akkua.
- Jos kamera on liitetty suoraan tietokoneeseen tai pistorasiaan käyttämällä toimitettua verkkolaitetta AC-UB10/UB10B, virransyöttö on käytettävissä vain toistotilassa. Jos kamera on kuvaustilassa tai kun kameran asetuksia muutetaan, virtaa ei syötetä, vaikka olisi tehty USB-liitäntä käyttämällä micro USB -kaapelia.
- Jos kamera liitetään tietokoneeseen micro USB -kaapelilla, kun kamera on toistotilassa, kameran näyttö vaihtuu toistonäytöstä USB-liitäntänäytöksi. Siirry toistonäyttöön painamalla  (toisto) -painiketta.

Muistikortin (myydään erikseen) asettaminen

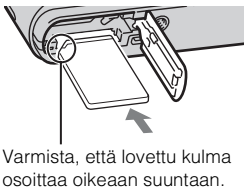
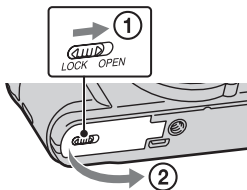

Varmista, että lovettu kulma osoittaa oikeaan suuntaan.

1 Avaa kansi.

2 Aseta muistikortti (myydään erikseen).

- Kun lovettu kulma osoittaa kuvan mukaiseen suuntaan, aseta muistikortti paikalleen, kunnes se napsahtaa.

3 Sulje kansi.

■ Muistikortit, joita voidaan käyttää

	Muistikortti	Valokuvat	Videot
A	Memory Stick PRO Duo	○	○ (vain Mark2)
	Memory Stick PRO-HG Duo	○	○
	Memory Stick Duo	○	—
B	Memory Stick Micro (M2)	○	—
	Memory Stick Micro (Mark2)	○	○
C	SD-muistikortti	○	○ (Luokka 4 tai nopeampi)
	SDHC-muistikortti	○	○ (Luokka 4 tai nopeampi)
	SDXC-muistikortti	○	○ (Luokka 4 tai nopeampi)
D	microSD-muistikortti	○	○ (Luokka 4 tai nopeampi)
	microSDHC-muistikortti	○	○ (Luokka 4 tai nopeampi)

- Tässä oppaassa taulukon tuotteista käytetään nimeä:
A: ”Memory Stick Duo”
B: ”Memory Stick Micro”
C: SD-kortti
D: microSD-muistikortti

Huomaa

- Kun kameran kanssa käytetään ”Memory Stick Micro”- tai microSD-muistikortteja, muista käyttää asianmukaista sovitinta.

■ Muistikortin/akun poistaminen

Muistikortti: Poista muistikortti painamalla sitä sisään kerran.

Akku: Työnnä akun poistovipua. Varo, että et pudota akkua.

Huomaa

- Älä koskaan irrota muistikorttia/akkua käytön merkkivalon (sivu 6) palaessa. Muutoin muistikortissa/sisäisessä muistissa olevat tiedot voivat vahingoittua.

Kellonajan asettaminen

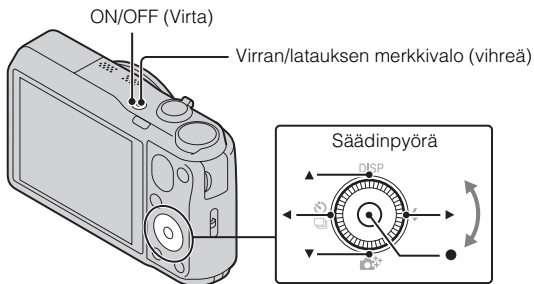

Valitse kohteet: ▲/▼/◀/▶

Aseta päivämäärän ja kellonajan numeroarvo: ↖/↗

Aseta: ●

1 Paina ON/OFF (Virta) -painiketta.

Päivämäärän ja ajan asetus näytetään, kun kameran virta kytketään päälle ensimmäisen kerran.

- Virran kytkeytyminen ja käytön salliminen voi kestää jonkin aikaa.

2 Valitse haluamasi kieli.

3 Valitse haluamasi maantieteellinen sijainti noudattamalla näytössä näkyviä ohjeita ja paina sitten säädinpyörässä ●.

4 Aseta [Pvm- & aikamuoto], [Kesäaika] ja [Pvm & aika] ja valitse sitten [OK] → [OK].

- Keskiyö on 12:00 AM ja keskipäivä on 12:00 PM.

5 Noudata näyttöön tulevia ohjeita.

- Akku tyhjenee nopeasti, jos:
 - [GPS-asetus]-asetuksena on [Päällä] (vain DSC-HX20V/HX30V).
 - [Näytön tarkkuus]-asetuksena on [Korkea].

Valokuvien tai videoiden ottaminen

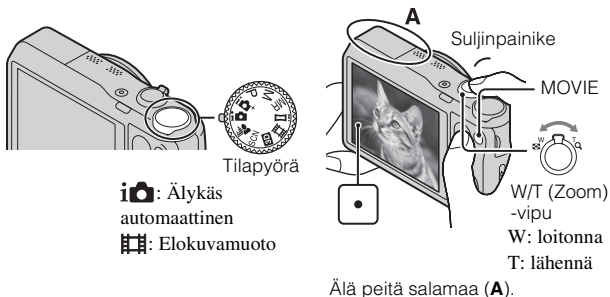

Kuvaus (valokuvat)

- 1 Tarkenna painamalla suljinpainike puoliväliin.
Kun kuva on tarkennettu, kuuluu äänimerkki ja ● merkkivalo syttyy.
- 2 Ota kuva painamalla suljinpainike pohjaan.

Kuvaus (videot)

- 1 Aloita tallennus painamalla MOVIE (Video) -painiketta.
 - Muuta zoomauskerrointa W/T (zoom) -vivulla.
 - Paina suljinpainiketta, kun haluat ottaa valokuvia samalla, kun jatkat videon tallentamista.
- 2 Lopeta tallennus painamalla MOVIE-painiketta uudelleen.

Huomautuksia

- Älä paina salamaa alas tai vedä sitä ylös käsin. Se voi aiheuttaa toimintahäiriön.
- Objektiivin ja vivun toimintaääni tallentuu, kun zoomaustoimintoa käytetään videokuvauksen aikana. Myös MOVIE-painikkeen toimintaääni voi tallentua, kun videon tallennus lopetetaan.
- Jatkuva tallennus on mahdollista noin 29 minuutin ajan kerrallaan kameran oletusasetuksilla ja kun lämpötila on noin 25 °C. Kun videon tallennus on lopetettu, voit aloittaa tallennuksen uudelleen painamalla MOVIE-painiketta uudelleen. Tallennus saattaa pysähtyä kameran suojaamiseksi ympäristön lämpötilan mukaan.

Kuvien katselu

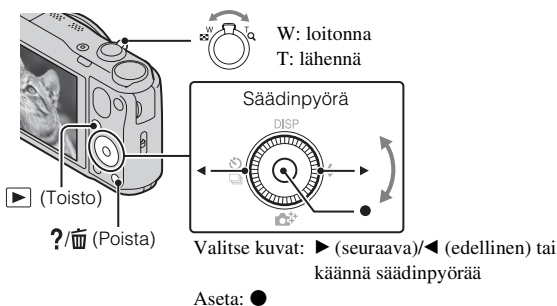

1 Paina ► (Toisto) -painiketta.

- Kun tällä kameralla toistetaan kuvia muistikortilta, joka on tallennettu jollain muulla kameralla, datatiedoston rekisteröintinäyttö tulee esiin.

■ Edellisen/seuraavan kuvan valitseminen

Valitse kuva painamalla säädinpyörässä ► (seuraava)/◄ (edellinen) tai kääntämällä säädinpyörää. Katsele videoita painamalla säädinpyörän keskellä ●.

■ Kuvan poistaminen

- ① Paina ?/🗑️ (Poista) -painiketta.
- ② Valitse [Tämä kuva] painamalla säädinpyörässä ▲ ja paina sitten ●.

■ Palaaminen kuvien ottamiseen

Paina suljinpainike puoliväliin asti.

Kameran sisäinen opas

Kamerassa on sisäänrakennettu käyttöopas. Sen avulla voit etsiä kameran toimintoja tarpeen mukaan.

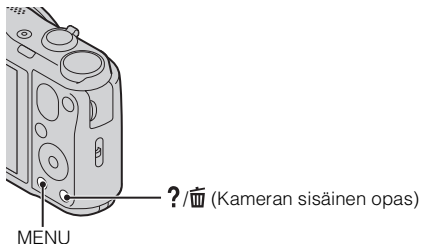

1 Paina painiketta MENU.

2 Valitse haluamasi MENU-kohde ja paina sitten ?/⏏ (Kameran sisäinen opas) -painiketta.

Valitun kohteen toiminto-opas näytetään.

- Jos painat ?/⏏ (Kameran sisäinen opas) -painiketta, kun MENU-näyttö ei ole näkyvässä, voit suorittaa haun oppaassa käyttämällä avainsanoja tai kuvakkeita.

FI

Helppo-tila	Ota valokuvia käyttäen mahdollisimman vähän toimintoja.
Epätarkkuustehoste	Aseta taustan epätarkkuustehosteen taso kuvattaessa Taustan epätarkkuus -tilassa.
Valokuvan koko (Dual Rec)	Aseta videon tallennuksen aikana otettavan valokuvan koko.
Valokuvan koko/ Panoraamakuvan koko/Videon koko/ Videon laatu	Valitse valokuvien, panoraamakuvien tai videotiedostojen kuvakoko ja kuvanlaatu.
HDR- maalaustehoste	Jos kuvatehosteeksi on valittu [HDR-maalaus], asettaa tehosteen tason.
Korostusalue	Jos kuvatehosteeksi on valittu [Miniatyyri], asettaa osan, johon tarkennetaan.
Värisävy	Jos kuvatehosteeksi on valittu [Lelukamera], asettaa värisävyyn.
Poimittu väri	Jos kuvatehosteeksi on valittu [Osaväri], asettaa erotettavan värin.
Vesiväritehoste	Jos kuvatehosteeksi on valittu [Vesiväri], asettaa tehosteen tason.
Kuvitustehoste	Jos kuvatehosteeksi on valittu [Kuvitus], asettaa tehosteen tason.
EV	Säädä valotus käsin.
ISO	Säädä valoisuusherkkyyys.
Valkotasap.	Säädä kuvan värisävyjä.
Valkotasapainon muutto	Säädä värisävyjä valitun valkotasapainosävyyn perusteella asetetun arvon perusteella.
Tarkennus	Valitse tarkennustapa.
Mittausmuoto	Valitse mittausmuoto, jonka avulla asetetaan se, mistä kohteen osasta valotus määritetään.
Jatkuvan kuvauksen väli	Valitse sarjakuvauksen aikana sekunnin aikana otettavien kuvien määrä.
Haarukointiasetukset	Aseta haarukointikuvaustyyppi.

Valituksen tunnistus	Valitse kuvausolosuhteiden automaattinen tunnistus.
Pehmeä iho -tehoste	Aseta Pehmeä iho -tehoste ja tehosteen taso.
Hymysuljin	Aseta kamera vapauttamaan suljin automaattisesti, kun hymy havaitaan.
Hymyherkkyys	Aseta Hymysuljin-toiminnon herkkyys hymyjen tunnistamista varten.
Kasvontunnistus	Valitse kasvojen tunnistamista ja eri asetusten automaattista säätöä varten.
Värimuoto	Valitsee kuvan eloisuuden ja lisää tehosteita.
Värikylläisyys	Säätää kuvan eloisuutta.
Kontrasti	Säädä kuvan kontrastia.
Terävyys	Säädä kuvan terävyyttä.
Suljet. silmien esto	Aseta, kun haluat ottaa automaattisesti kaksi kuvaa ja valita kuvan, jossa silmät eivät ole kiinni.
Videon SteadyShot	Aseta SteadyShot-voimakkuus videotilassa. Jos [Videon SteadyShot] -asetusta muutetaan, katselukulma muuttuu.
Sijaintitieto* ¹	Tarkista GPS-kolmiomittauksen tila ja päivitä sijaintitieto.
GPS-lokitallennus* ¹	Tallenna reitti, jota pitkin kameran kanssa kuljetaan.
Rekisteröi asetus	Tallenna halutut tilat tai kameran asetukset.
Lähetä tietokoneeseen* ²	Varmuuskopioi kuvat siirtämällä ne verkkoon kytkettyyn tietokoneeseen.
Kameran sisäinen opas	Etsi kameran toimintoja tarpeen mukaan.

*¹ Vain DSC-HX20V/HX30V



*² Vain DSC-HX30/HX30V





Katselu

Kuvaesitys	Valitse jatkuvan toiston menetelmä.
Näytä älypuhelimella*	Lähetä ja siirrä kuvia älypuhelimeseen.
Katso TV:stä*	Katsele kuvia televisiosta, jossa on verkkoyhteys.
Lähetä tietokoneeseen*	Varmuuskopioi kuvat siirtämällä ne verkkoon kytkettyyn tietokoneeseen.
Lähetää TransferJetillä	Siirrä tietoja kohdistamalla kaksi TransferJet-ominaisuudella varustettua tuotetta lähemmäksi.
Poista	Poista kuva.
Parantelu	Parantele kuvaa eri tehosteilla.
Kuvatehoste	Lisää erilaisia pintoja kuviin.
3D-katselu	Aseta, kun haluat toistaa 3D-tilassa otettuja kuvia 3D-televisiossa.
Katselutila	Valitse kuvien näyttömuoto.
Näytä jatkuvan kuv. ryhmä	Valitse, kun haluat näyttää sarjakuvat ryhminä tai kaikki kuvat toiston aikana.
Suojaa	Suojaa kuvat.
Tulosta (DPOF)	Lisää kuvatilausmerkki valokuvaan.
Käännä	Kierrä valokuvaa vasemmalle.
Kameran sisäinen opas	Etsi kameran toimintoja tarpeen mukaan.

* Vain DSC-HX30/HX30V

Asetusvaihtoehdot

Jos MENU-painiketta painetaan kuvauksen tai toiston aikana,  (Asetukset) tarjotaan viimeiseksi valinnaksi. Voit muuttaa oletusasetuksia  (Asetukset) -näytön avulla.

 Kuvausasetukset	Videomuoto/AF-apuvalo/Apuviiva/Zoomaus selk. kuv./ Digitaalizoomaus/Tuulen äänen vaim./Mikrofonin viitetaso/Punasilm. vähennys/Sulj. silmät -varoit./ Kirjoita päiväys/Laajenn. tarkennus/Mukautuspainike/ Näytön tarkkuus
 Pääasetukset	Piippaus/Paneelin kirkkaus/Language Setting/Näytön väri/Esittelytila/Palauta/Toimintaop./HDMI-tarkkuus/ HDMI-OHJAUS/Ekotila/USB-liitännän asetus/USB- virtalähde/LUN-asetus/Lataa musiikki/Tyhjennä musiikki/Lentokonetila/GPS-asetus ^{*1} /GPS-apatiedot ^{*1} / Psta GPS-lokitied. ^{*1} /TransferJet/Eye-Fi/Versio
 Verkkoasetukset ^{*2}	WPS-painallus/Tukiaseman aset./Muokkaa lait. nimi/ Näytä älypuhelimella/Näytä MAC-osoite
 Muistikortin työkalu ^{*3}	Alustus/Luo kuvauskansio/Muuta kuvauskans./Poista kuvauskansio/Kopioi/Tiedostonumero
 Kellon asetukset	Alueasetus/Pvm- & aika-asetus/Kellon autom.sääto ^{*1} / Alueen aut.sääto ^{*1}

^{*1} Vain DSC-HX20V/HX30V

^{*2} Vain DSC-HX30/HX30V

^{*3} Jos muistikorttia ei ole asetettu,  (Sisäisen muistin työkalut) tulee näkyviin ja vain [Alustus] voidaan valita.

Asenna PC-sovellus (Windows)

Sisäänrakennetun ”PlayMemories Home” -ohjelmiston avulla voit tuoda valokuvia ja videoita tietokoneeseen ja käyttää niitä.

Voit ottaa kuvia tai katsella niitä kameralla ilman ”PlayMemories Home” -ohjelmiston asentamista. ”PlayMemories Home” kuitenkin tarvitaan AVCHD-videoiden tuomiseen tietokoneeseen.

1 Liitä kamera tietokoneeseen.

2 Windows 7: [Computer] → kameran kuvake → tallennusvälineen kuvake → kaksoisnapsauta [PMHOME.EXE]

Windows XP/Vista: [Computer] (Windows XP:ssä [My Computer]) → [PMHOME] → Kaksoisnapsauta [PMHOME.EXE]

3 Suorita asennus loppuun noudattamalla näytön ohjeita.

Huomaa

- ”PlayMemories Home” ei ole yhteensopiva Mac OS:n kanssa. Jos toistat kuvia Macilla, käytä Maciin asennettuja sovelluksia.
Lisätietoja on osoitteessa <http://www.sony.co.jp/imsoft/Mac/>

FI

■ ”PlayMemories Home” -sovelluksen ominaisuudet

Alla on esimerkkejä käytettävissä olevista toiminnoista, kun käytetään ”PlayMemories Home” -sovellusta. Kun haluat hyötyä erilaisista ”PlayMemories Home” -toiminnoista, muodosta Internet-yhteys ja asenna ”Expanded Feature”.

- Voit tuoda kameralla otettuja kuvia tietokoneeseen ja näyttää ne.
- Voit näyttää tietokoneeseen tallennetut kuvat kuvauspäivän mukaan kalenterinäytössä.
- Voit korjata (Punasilmäisyyden korjaus tms.) kuvia, tulostaa kuvan, lähettää kuvia sähköpostitse ja vaihtaa kuvauspäivämäärän ja -ajan.
- Voit tallentaa ja tulostaa kuvia päivämäärän kanssa.
- Voit luoda levyn tietokoneeseen tuoduista AVCHD-videoista. (Expanded Feature)

FI
23

Kuvien määrä ja videoiden tallennusaika

Valokuvien määrä ja tallennusaika saattavat vaihdella kuvausolosuhteiden ja muistikortin mukaan.

Valokuvat

(Yksikkö: Kuvaa)

Koko \ Kapasiteetti	Sisäinen muisti	Muistikortti
	Noin 105 Mt	2 Gt
18M	17	295
VGA	370	6400
16:9(13M)	19	330

Videot

Alla oleva taulukko näyttää likimääräiset enimmäistallennusajat. Nämä ovat kaikkien videotiedostojen kokonaisajat. Jatkuva kuvaus on mahdollista noin 29 minuutin ajan. MP4-muotoisen videotiedoston maksimikoko on noin 2 Gt.

(h (tunti), m (minuutti))

Koko \ Kapasiteetti	Sisäinen muisti	Muistikortti
	Noin 105 Mt	2 Gt
AVC HD 28M (PS)	—	9 m (9 m)
AVC HD 24M (FX)	—	10 m (10 m)
AVC HD 9M (HQ)	—	25 m (15 m)
MP4 12M	—	15 m
MP4 3M	—	1 h 10 m

Numero kohdassa () on minimitallennusaika.

- Videoiden tallennusaika vaihtelee, koska kamerassa on VBR (muuttuva bittinopeus), joka säätää automaattisesti kuvanlaatua kuvausolosuhteiden mukaan. Nopeasti liikkuvaa kohdetta tallennettaessa kuva on tarkempi mutta tallennusaika on lyhyempi, koska tallennukseen tarvitaan enemmän muistia. Tallennusaika voi vaihdella myös kuvausolosuhteiden, kohteet tai kuvan laatu/kokoasetusten mukaan.

Kameran käyttöön liittyviä huomautuksia

Kameran sisältämät toiminnot

- Tässä oppaassa kuvataan TransferJet-yhteensopivien/-yhteensopimattomien laitteiden, 1080 60i -yhteensopivien laitteiden ja 1080 50i -yhteensopivien laitteiden toiminnot.
 - Voit määrittää, tukeeko kamera GPS-toimintoa, tarkistamalla kamerasovelluksen mallinimen.
GPS-yhteensopiva: DSC-HX20V/HX30V
GPS-yhteensopimaton: DSC-HX30
 - Kun haluat tarkistaa, tukeeko kamera TransferJet-toimintoa ja onko se 1080 60i- tai 1080 50i-yhteensopiva laite, katso seuraavat merkit kamerasovelluksen pohjasta.
TransferJet-yhteensopiva laite:  (TransferJet)
1080 60i -yhteensopiva laite: 60i
1080 50i -yhteensopiva laite: 50i
- Tämä kamera on yhteensopiva 1080 60p- tai 50p -muotoisten videoiden kanssa. Toisin kuin aiemmat vakiotallennustilat, jotka käyttävät lomittavaa menetelmää, tämä kamera tallentaa käyttäen progressiivista menetelmää. Se parantaa resoluutiota ja tuottaa tasaisemman, realistisemmän kuvan.
- Kun olet lentokoneessa, valitse [Lentokone-tila]-asetukseksi [Päällä].
- Älä katsele tällä kameralla otettuja 3D-kuvia pitkiä aikoja 3D-yhteensopivista näytöistä.
- Kun tällä kameralla kuvattuja 3D-kuvia katsellaan 3D-yhteensopivassa näytössä, seurauksena voi olla vaivoja, kuten silmien rasittumista, uupumusta tai pahoinvointia. Näiden oireiden välttämiseksi on suositeltavaa pitää säännöllisesti taukoja. Sinun täytyy kuitenkin määrittää tarvittavien taukojen pituus ja tiheys itse, sillä ne ovat yksilökohtaisia. Jos koet mitään tahansa vaivoja, lopeta 3D-kuvien katselu, kunnes voit paremmin, ja ota tarvittaessa yhteys lääkäriin. Tutustu myös käyttöohjeisiin, jotka toimitettiin liitetyn laitteen tai ohjelmiston mukana tai joita käytetään tämän kamerasovelluksen kanssa. Huomaa, että lapsen näkökyky on vielä kehitysvaiheessa (erityisesti alle 6-vuotiaat lapset).
Neuvottele lastenlääkärin tai silmälääkärin kanssa, ennen kuin annat lapsen katsella 3D-kuvia, ja varmista, että hän noudattaa yllä olevia varoituksia tällaisia kuvia katseltaessa.

FI

Tietoja GPS-yhteensopivista laitteista (vain DSC-HX20V/HX30V)

- Käytä GPS-ominaisuutta sen maan ja alueen määräysten mukaan, jossa käytät sitä.
- Jos et halua tallentaa sijainti- ja suuntatietoja, valitse [GPS-asetus]-vaihtoehdoksi [Pois].

Käyttö ja hoito

Vältä tuotteen kovakourasta käsittelyä, purkamista, muuttamista, fyysisistä iskuja tai lyömistä esim. vasaralla, pudottamista tai sen päälle astumista. Ole erityisen varovainen objektiivin kanssa.

FI
25

Kuvaamista ja toistoa koskevia huomautuksia

- Varmista koekuvaamalla ennen varsinaista kuvaamista, että kamera toimii oikein.
- Kamera ei ole pöly-, roiske- eikä vesitiivis.
- Suojaa kamera vedelle altistumiselta. Jos kameran sisään pääsee vettä, se voi mennä epäkuntoon. Joissakin tapauksissa kameraa ei voi korjata.
- Älä suuntaa kameraa aurinkoa tai muuta kirkasta valoa kohti. Se saattaa aiheuttaa kameran toimintahäiriöitä.
- Jos kameraan tiivistyy kosteutta, poista se ennen kameran käyttöä.
- Älä ravistele tai iske kameraa. Se voi aiheuttaa toimintahäiriön, etkä ehkä pysty tallentamaan kuvia. Lisäksi tallennusväline voi rikkoutua käyttökelvottomaksi tai kuvatiedot voivat vioittua.

Älä käytä tai säilytä kameraa seuraavissa paikoissa

- Erittäin kuumat, kylmät tai kosteat paikat
Jos kamera jätetään esim. aurinkoiseen paikkaan pysäköityyn autoon, kameran runko voi vääristyä ja siitä voi aiheutua toimintahäiriöitä.
- Suora auringonvalo ja lämmityslaitteiden ympäristö
Kameran rungon väri voi muuttua tai runko vääristyä, mikä voi aiheuttaa toimintahäiriöitä.
- Paikat, joihin voi kohdistua värinää
- Lähellä paikkaa, joka tuottaa voimakkaita radioaaltoja, lähettää säteilyä tai on erittäin magneettinen paikka. Muussa tapauksessa kamera ei ehkä pysty kuvaamaan tai toistamaan kuvia oikein.
- Hiekkaiset ja pölyiset paikat
Varo, ettei kameraan pääse hiekkaa tai pölyä. Tämä voi aiheuttaa toimintahäiriöitä, joita ei aina voi korjata.

Kantaminen

Älä istu, jos kamera on housujesi tai hameesi takataskussa, sillä kamera voi vioittua tai mennä rikki.

Näyttöä ja objektiivia koskevia huomautuksia

Näyttö on valmistettu erittäin hienoa tarkkuustekniikkaa käyttäen niin, että yli 99,99 % kuvapisteistä on toimivia. Näytössä voi kuitenkin näkyä joitakin hyvin pieniä mustia tai kirkkaita pisteitä (valkoisia, punaisia, sinisiä tai vihreitä). Nämä valmistuksessa syntyneet pisteet ovat normaaleja eivätkä vaikuta kuvaamiseen.

Salamaa koskevia huomautuksia

- Älä kannaa kameraa salamayksiköstä tai kohdista siihen liiallista voimaa.
- Jos avoimeen salamayksikköön pääsee vettä, pölyä tai hiekkaa, seurauksena voi olla toimintahäiriö.

Kameran lämpötila

Kamera ja akku voivat kuumentua jatkuvan käytön takia, mutta se ei ole vika.

Ylikuumenemissuoja

Kameran ja akun lämpötilan mukaan et ehkä voi tallentaa videoita tai virta voi katketa automaattisesti kameran suojaamiseksi.

Näytössä näkyy ilmoitus ennen virran katkeamista tai kun videoita ei voi enää tallentaa. Jätä tässä tapauksessa virta katkaistuksi ja odota, kunnes kameran ja akun lämpötila laskee. Jos virta kytketään ilman, että kamera ja akku ovat jäähtyneet tarpeeksi, virta voi katketa uudelleen tai videoita ei voi tallentaa.

Tietoja akun lataamisesta

Jos ladataan akkua, jota ei ole käytetty pitkään aikaan, sitä ei välttämättä voi ladata täyteen.

Tämä johtuu akun ominaisuuksista, eikä se ole vika. Lataa akku uudelleen.

Tekijänoikeutta koskeva varoitus

Televisio-ohjelmat, elokuvat, videonauhat ja muut materiaalit voivat olla tekijänoikeuksien suojaamia. Niiden luvaton tallentaminen voi olla tekijänoikeuslakien vastaista.

Vioittunutta sisältöä tai epäonnistunutta kuvausta ei korvata

Sony ei voi korvata tallennuksen epäonnistumista tai tallennettujen tietojen katoamista tai vahingoittumista, joiden syynä on kameran, tallennusvälineen tai muun toimintahäiriö.

Kameran pinnan puhdistaminen

Puhdista kameran pinta kevyesti vedellä kostutetulla pehmeällä kangaspyyhkeellä ja pyyhi pinta sitten kuivaksi puhtaalla kangaspyyhkeellä. Viimeistelyn tai kotelon vahingoittumisen ehkäiseminen:

- Älä altista kameraa kemiallisille tuotteille, kuten tinnerille, bensiinille, alkoholille, kertakäyttöpyyhkeille, hyönteiskarkotteelle, aurinkovoiteelle tai hyönteismyrkylle.

Tekniset tiedot

Kamera

[Järjestelmä]

Kuvailmaisoin: 7,76 mm (1/2,3-tyyppinen) Exmor R CMOS -tunnistin

Kuvapisteiden kokonaismäärä:
Noin 18,9 megapikseliä

Tehollisten kuvapisteiden määrä:
Noin 18,2 megapikseliä

Objektiivi: Sony G 20x -zoom-objektiivi
f = 4,45 mm – 89 mm (25 mm – 500 mm (35 mm:n kinofilmikameran polttoväliksi muunnettuna))
F3,2 (W) – F5,8 (T)

Videokuvauksen aikana (16:9):
27,5 mm – 550 mm*

Videokuvauksen aikana (4:3):
34 mm – 680 mm*

* Jos [Videon SteadyShot] -asetukseksi on valittu [Normaali]

SteadyShot: Optinen

Valotuksen säätö: Automaattivalotus,
Käsivalotuskuvaus,
Valotusohjelma (15 tilaa)

Valkotasapaino: Automaattinen,
Päivänvalo, Pilvinen, Loistevalo 1/2/3, Hehkuvalo, Salamavallo, 1 painallus, Valkotasapainon muutto

Signaalimuoto:
1080 50i:
PAL-väri, CCIR-standardit HDTV
1080/50i, 1080/50p -määrittäminen
1080 60i:
NTSC-väri, EIA-standardit HDTV
1080/60i, 1080/60p -määrittäminen

Tiedostomuoto:

Valokuvat: JPEG (DCF, Exif, MPF Baseline) -yhteensopiva, DPOF-yhteensopiva
3D-valokuvat: MPO (MPF Extended (Disparity Image)) -yhteensopiva

Videot (AVCHD-muoto):
AVCHD-muoto versio 2.0 -yhteensopiva
Video: MPEG-4 AVC/H.264
Ääni: Dolby Digital 2ch, mukana Dolby Digital Stereo Creator

- Valmistettu Dolby Laboratoriesin lisenssillä.

Videot (MP4-muoto):
Video: MPEG-4 AVC/H.264
Ääni: MPEG-4 AAC-LC 2ch

Tallennusväline: Sisäinen muisti (noin 105 Mt), "Memory Stick Duo", SD-kortti, "Memory Stick Micro", microSD-muistikortit

Salamavallo: Salaman kantama (ISO-herkkyys (suositeltu valotusindeksi) -asetuksena Auto):
Noin 0,4 m – 7,1 m (W)
Noin 1,5 m – 3,9 m (T)

[Tulo- ja lähtöliittimet]

HDMI-liitin: HDMI-miniliitin

Micro USB -liitin:

USB-tiedonsiirto

USB-tiedonsiirto:

Hi-Speed USB (USB 2.0)

[Näyttö]

Nestekidenäyttö:

7,5 cm (3,0-tuypinen) TFT-ohjain

Pisteiden kokonaismäärä:

921 600 pistettä

[Virtalähde, yleistä]

Virtalähde: Ladattava akku

NP-BG1, 3,6 V

NP-FG1 (myydään erikseen),
3,6 V

Verkkolaite AC-UB10/UB10B,
5 V

Tehonkulutus (kuvauksen aikana):

1,1 W

Käyttölämpötila: 0 °C – 40 °C

Säilytyslämpötila: –20 °C – +60 °C

Mitat (CIPA-yhteensopiva):

106,6 mm × 61,9 mm × 34,6 mm
(L/K/S)

Paino (CIPA-yhteensopiva) (mukaan

lukien NP-BG1-akku, ”Memory
Stick Duo”):

Noin 254 g

Mikrofoni: Stereo

Kaiutin: Mono

Exif Print: Yhteensopiva

PRINT Image Matching III:

Yhteensopiva

[Langaton LAN] (vain DSC-HX30/ HX30V)

Tuettu muoto: IEEE 802.11 b/g/n

Verkkolaite AC-UB10/UB10B

Käyttöjännite: AC 100 V – 240 V,
50 Hz/60 Hz, 70 mA

Lähtöjännite: DC 5 V, 0,5 A

Käyttölämpötila: 0 °C – 40 °C

Säilytyslämpötila: –20 °C – +60 °C

Mitat:

Noin 50 mm × 22 mm × 54 mm (L/
K/S)

Paino:

USA ja Kanada: Noin 48 g

Muut maat tai alueet kuin USA ja

Kanada: Noin 43 g

Ladattava akku NP-BG1

Käytettävä akku: Litiumioniakku

Enimmäisjännite: DC 4,2 V

Nimellisjännite: DC 3,6 V

Enimmäislatausjännite: DC 4,2 V

Enimmäislatausvirta: 1,44 A

Kapasiteetti:

tyypillinen: 3,4 Wh (960 mAh)

vähintään: 3,3 Wh (910 mAh)

Rakenne ja tekniset tiedot voivat
muuttua ilman, että siitä ilmoitetaan
erikseen.

FI

Tavaramerkit

- Seuraavat merkit ovat Sony Corporationin tavaramerkkejä.
Cyber-shot, "Cyber-shot", "Memory Stick PRO Duo", "Memory Stick PRO-HG Duo", "Memory Stick Duo", "Memory Stick Micro"
- "AVCHD Progressive" ja "AVCHD Progressive" -logotyypit ovat Panasonic Corporationin ja Sony Corporationin tavaramerkkejä.
- Windows on Microsoft Corporationin rekisteröity tavaramerkki Yhdysvalloissa ja/tai muissa maissa.
- Mac on Apple Inc. -yhtiön rekisteröity tavaramerkki.
- SDXC on SD-3C, LLC:n tavaramerkki.
- "PS" ja "PlayStation" ovat Sony Computer Entertainment Inc. -yhtiön rekisteröityjä tavaramerkkejä.
- Lisäksi muut tässä oppaassa käytetyt järjestelmien ja tuotteiden nimet ovat yleensä niiden kehittäjien tai valmistajien tavaramerkkejä tai rekisteröityjä tavaramerkkejä. Merkkejä TM ja ® ei ole kuitenkaan käytetty kaikissa tapauksissa tässä oppaassa.



- Lisää PlayStation 3-nautintoa lataamalla PlayStation 3-sovellus PlayStation Store-palvelusta (jos saatavilla.)
- PlayStation 3-sovellus vaatii PlayStation Network -tilin ja sovelluksen latauksen. Saatavilla alueilla, joissa PlayStation Store on käytettävissä.

Tätä tuotetta koskevia lisätietoja ja vastauksia usein esitettyihin kysymyksiin on asiakastuen www-sivustolla.

<http://www.sony.net/>

Painettu vähintään 70% kierrätetyllä paperilla käyttäen haihtuvista orgaanisista yhdisteistä vapaata kasvisöljypohjaista mustetta.

Mer informasjon om kameraet ("Cyber-shot Brukerveiledning")



"Cyber-shot Brukerveiledning" er en nettbasert brukerveiledning. Her finner du detaljerte instruksjoner for de mange forskjellige funksjonene i kameraet.

- ① Gå til Sonys nettside for brukerstøtte.
<http://www.sony.net/SonyInfo/Support/>
- ② Velg land eller region.
- ③ Søk etter kameramodellen gjennom nettsiden for brukerstøtte.
 - Navnet på modellen står oppført på undersiden av kameraet.

Kontrollere innholdet av leveransen

Tallet i parentes angir antall deler.

- Kamera (1)
- Oppladbart batteri NP-BG1 (1)/batterietui (1)
- Micro-USB-kabel (1)
- Strømadapter AC-UB10/UB10B (1)
- Nettledning (ikke inkludert i USA og Canada) (1)
- Håndleddsrem (1)
- Bruksanvisning (denne håndboken) (1)

ADVARSEL!

For å redusere brannfaren og faren for å få elektrisk støt, må du ikke utsette denne enheten for regn eller fuktighet.

VIKTIGE SIKKERHETSINSTRUKSER -TA VARE PÅ DISSE INSTRUKSENE FARE FOR Å REDUSERE FAREN FOR BRANN ELLER ELEKTRISK STØT, MÅ DU FØLGE DISSE INSTRUKSENE NØYE

Hvis fornen på pluggen ikke passer til strømuttaket, må du bruke en pluggadapter som er riktig dimensjonert for strømuttaket.

Forsiktig

Batteri

Hvis batteriet feilbehandles, kan det sprekke, forårsake brann eller til og med kjemiske brannskader. Ivareta følgende forholdsregler:

- Ikke demonter det.
- Ikke knus batteriet, og ikke utsett det for slag eller støt, som f.eks. hammerslag, at det faller ned eller at noen tramper på det.
- Ikke kortslutt batterikontaktene og ikke la metallgjenstander berøre dem.
- Ikke utsett batteriet for høye temperaturer over 60 °C, som f.eks. direkte sollys eller i en bil som er parkert i solen.
- Ikke sett fyr på batteriet eller kast det på bålet.
- Ikke håndter ødelagte eller lekkende litiumionbatterier.
- Batteriet må kun lades med en ekte Sonybatterilader eller en enhet som kan lade batteriet.
- Oppbevar batteriet utilgjengelig for små barn.
- Hold batteriet tørt.
- Bytt det ut kun med samme eller tilsvarende type anbefalt av Sony.
- Kasser brukte batterier omgående, som beskrevet i instruksene.

Vekselstrømadapter

Koble vekselstrømadapteren til nærmeste stikkontakt. Hvis det skulle oppstå problemer under bruk av vekselstrømadapteren, må du omgående bryte strømmen ved å trekke støpselet ut av stikkontakten.

Strømkabelen, hvis den medfølger, er konstruert spesielt for bruk med dette kameraet, og bør ikke brukes sammen med annet elektrisk utstyr.

For kunder i Europa



Sony Corporation erklærer herved at utstyret DSC-HX20V/HX30V Digitalt stillkamera er i samsvar med de grunnleggende krav og øvrige relevante krav i direktiv 1999/5/EF. For flere detaljer, vennligst se: <http://www.compliance.sony.de/>

! Merknad for kunder i land som benytter EU direktiver

Produsenten av dette produktet er Sony Corporation, 1-7-1 Konan Minato-ku Tokyo, 108-0075 Japan. Den autoriserte representanten for EMC og produktsikkerhet er Sony Deutschland GmbH, Hedelfinger Strasse 61, 70327 Stuttgart, Tyskland. For all service eller garantiasaker vennligs henvis til adressen som er oppgitt i de separate service eller garantidokumentene.

Dette produktet er testet og funnet å være kompatibelt med grenseverdiene i R&TTE-direktivet for bruk av tilkoblingskabler som er kortere enn 3 meter.

! NB!

De elektromagnetiske feltene ved spesifikke frekvenser kan påvirke bilde og lyd i denne enheten.

! Merk

Hvis statisk elektrisitet eller elektromagnetisme forårsaker brudd på dataoverføringen, må du starte programmet om igjen eller koble fra og koble til igjen kommunikasjonskabelen (USB e.l.).

! Kassering av gamle elektriske og elektroniske apparater (gjelder i den Europeiske Unionen og andre europeiske land med separat innsamlingsystem)



Dette symbolet på produktet eller emballasjen indikerer at dette produktet ikke må behandles som husholdningsavfall. I stedet skal det leveres til spesiell innsamlingsstasjon for gjenvinning av elektrisk og elektronisk utstyr. Ved å sørge for at dette produktet avhentes på korrekt måte, vil du være med på å forhindre mulige negative følger for miljøet og helse, som ellers kan forårsakes av feilaktig avfallshåndtering av dette produktet. Gjenvinning av disse materialene vil være med på å ta vare på våre naturressurser. For mer informasjon om gjenvinning av dette produktet,

kan du kontakte lokale myndigheter, renovasjonsverket der du bor eller butikken der du kjøpte produktet.

I Avfallsinstruksjon vedrørende oppbrukte batterier (gjelder i EU og andre europeiske land med separate resirkuleringsrutiner)



Dette symbolet på batteriet eller på forpakningen betyr at batteriet ikke skal behandles som vanlig husholdningsavfall.

På visse batterier kan dette symbolet brukes i kombinasjon med et kjemisk symbol. Symbolet for kvikksølv (Hg) eller bly (Pb) er lagt til dersom batteriet inneholder mer enn 0,0005% kvikksølv eller 0,004% bly.

Ved å sørge for at disse batteriene blir kastet riktig vil du bidra til å beskytte miljøet og menneskers helse fra potensielt negative konsekvenser som ellers kunne ha blitt forårsaket av ukorrekt avfallshåndtering. Resirkulering av materialene vil bidra til å bevare naturlige ressurser.

Hva gjelder produkter som av sikkerhets-, ytelses- eller dataintegritetsgrunner krever permanent tilkobling til et inkorperert batteri, bør dette batteriet skiftes kun av autorisert servicepersonell.

For å forsikre at batteriet blir behandlet korrekt skal det leveres til en resirkuleringsstasjon for elektriske produkter når det er oppbrukt.

Hva gjelder alle andre batterier, vennligst se informasjonen om hvordan man fjerner batteriet på riktig måte. Lever batteriet på en resirkuleringsstasjon for oppbrukte batterier. For mer detaljert informasjon vedrørende korrekt avfallsmetode av dette produktet og av andre batterier, vennligst kontakt ditt kommunekontor, din avfallstjeneste eller forhandleren hvor du kjøpte produktet.

Gjelder kunder i Italia

Bruk av RLAN-nettverket: - Privat bruk er underlagt lovdekret 259 fra 1.8.2003 ("Lov om elektronisk kommunikasjon"). Artikkel 104 angir når en generell tillatelse må innhentes på forhånd, og artikkel 105 angir når nettverket kan brukes fritt. - Offentlig RLAN-tilgang til telekommunikasjonsnettverk og -tjenester er underlagt regjeringsdekret fra 28.5.2003, med rettelser, og artikkel 25 (Generell tillatelse for elektroniske kommunikasjonsnettverk og -tjenester) i Lov om elektronisk kommunikasjon.

NO

Gjelder kunder i Norge

Bruk av dette radioutstyret er ikke tillatt innenfor en radius på 20 km fra sentrum av Ny-Ålesund på Svalbard.

Identifisere deler

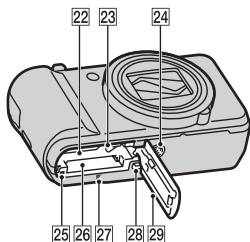
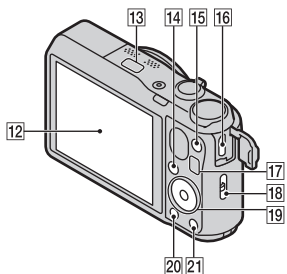
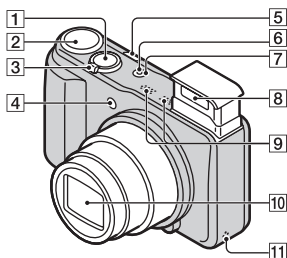

- 1 Lukkerknapp
- 2 Modusvelger
iA (Intelligent auto)/
iA+ (Fremragende auto)/
P (Program Auto)/
M (Fotografering m/manuell eksp.)/**MR** (Hent frem minne-modus)/**iA** (i-Panoramafotografering)/
REC (Videomodus)/**3D** (3D-fotografering)/**SCN** (Scenevalg)/
 (Gjøre bakgrunnen uskarp)
- 3 For opptak: W/T-spak (Zoomspak)
 For visning: (Indeksspak)/
Q (Avspillingszoomspak)
- 4 Selvtløserlampe/
 Smilutløserlampe/AF-lys
- 5 CUSTOM (Egendefinert knapp)
- 6 Strøm-/ladelampe
- 7 ON/OFF-knapp (strømbryter)
- 8 Blits
 - Ikke hold fingrene dine nær blitsen.
 - Når blitsen skal brukes, spretter den opp automatisk.
 - Blitsen går automatisk ned når strømmen slås av, når kameraet går over i avspillingsmodus eller når opptaksmodusen endres.
- 9 Mikrofon
- 10 Linse
- 11 Høytaler
- 12 LCD-skjerm
- 13 GPS-sensor (innebygd, kun DSC-HX20V/HX30V)
- 14 -knapp (avspilling)
- 15 MOVIE (filmknapp)

- 16 HDMI-minikontakt
- 17 Wi-Fi-sensor (innebygd, kun DSC-HX30/HX30V)
- 18 Krok for håndleddsrem
- 19 Kontrollhjul
- 20 MENU-knapp
- 21 ?/⌫ (Kameraveiviser-/sletteknapp)
- 22 Spor for innsetting av batteri
- 23 Batteriutkaster
- 24 Skruhull for stativ
 - Bruk et stativ hvor skruen er kortere enn 5,5 mm. Ellers er det ikke mulig å feste kameraet ordentlig, og kameraet kan dermed bli skadet.
- 25 Tilgangslampe
- 26 Minnekortspor
- 27  (TransferJet™)-merke
- 28 Micro-USB-kontakt
- 29 Batteri-/minnekortdeksel

Sette inn batteriet

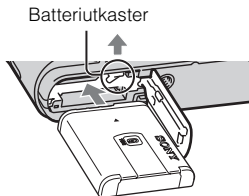
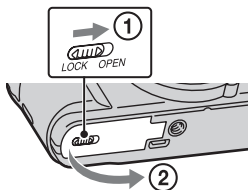

1 Åpne dekselet.

2 Sett inn batteriet.

- Sett inn batteriet som vist, mens du trykker på batteriutkasteren. Pass på at batteriutkasteren går i lås etter at batteriet er satt inn.
- Hvis du lukker dekselet uten at batteriet er satt riktig inn, kan kameraet bli ødelagt.

NO

Lade batteriet

For kunder i USA og Canada

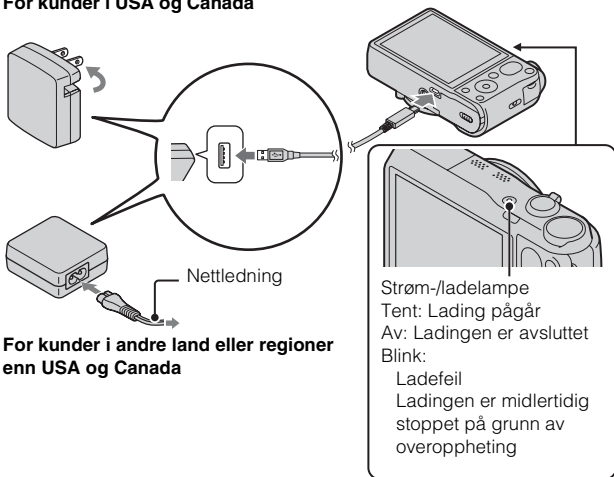

For kunder i andre land eller regioner
enn USA og Canada

- 1 Koble kameraet til strømadapteren (inkludert) ved hjelp av micro-USB-kabelen (inkludert).
- 2 Koble strømadapteren til stikkontakten.
Strøm-/ladelampen begynner å lyse oransje, og ladingen begynner.
 - Slå av kameraet mens batteriet lades.
 - Du kan lade batteriet selv om det er delvis oppladet.
 - Hvis strøm-/ladelampen blinker før ladingen er fullført, må du ta ut batteriet og sette det inn igjen.

Merknader

- Hvis strøm/lade-lampen på kameraet blinker når strømadapteren er koblet til stikkontakten, indikerer dette at ladingen er midlertidig stoppet fordi temperaturen er utenfor det anbefalte området. Når temperaturen er innenfor det anbefalte området igjen, gjenopptas ladingen. Vi anbefaler at batteriet lades opp i omgivelsestemperaturer på mellom 10°C og 30°C.
- Hvis terminaldelen på batteriet blir skittent, er det mulig at batteriladingen ikke vil være effektiv. I så fall rengjør du terminaldelen på batteriet ved forsiktig å tørke av støvet med en myk klut eller bomullspinne.
- Koble strømadapteren (inkludert) til nærmeste stikkontakt. Hvis det oppstår feil ved bruk av strømadapteren, skal du umiddelbart koble kontakten fra stikkontakten.
- Når ladingen er fullført, må du koble strømadapteren fra stikkontakten.
- Kontroller at batteriene, micro-USB-kabelen (inkludert) og strømadapteren (inkludert) du bruker, utelukkende er ekte Sony-produkter.

Ladetid (fullstendig opplading)

Ved lading med en vekselstrømadapter (inkludert) er ladetiden ca. 175 min.

Merk

- Ovennevnte ladetid gjelder for lading av et helt utladet batteri ved en temperatur på 25°C. Ladeprosessen kan ta lenger tid, avhengig av bruksforhold og andre omstendigheter.

■ Lade ved å koble til en datamaskin

Batteriet kan lades ved å koble kameraet til en datamaskin ved hjelp av en micro-USB-kabel.

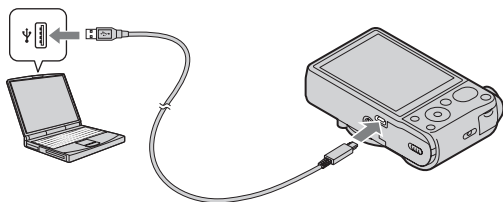

Merk

- Legg merke til følgende punkter når du lader via en datamaskin:
 - Hvis kameraet er koblet til en bærbar datamaskin som ikke er koblet til en strømkilde, tappes batteriet på den bærbare. Ikke la ladingen pågå over en lengre tidsperiode.
 - Datamaskinen må ikke slås av eller på eller aktiveres fra dvalemodus når det er opprettet en USB-tilkobling mellom datamaskinen og kameraet. Kameraet kan da forårsake en feil. Før du slår på/av, omstarter datamaskinen eller starter datamaskinen fra dvalemodus, må du bryte forbindelsen mellom kameraet og datamaskinen.
 - Det gis ingen garantier for lading med en spesiallaget eller modifisert datamaskin.

Batteritid og antall bilder som kan fotograferes og spilles av

	Batteritid	Antall bilder
Fotograferer (stillbilder)	Ca. 160 min.	Ca. 320 bilder
Vise (stillbilder)	Ca. 230 min.	Ca. 4600 bilder
Ta opp (film)	Ca. 75 min.	—

Merknader

- Ovenstående antall bilder gjelder når batteriet er fulladet. Antall bilder kan bli redusert, avhengig av bruksforholdene.
- Det oppgitte antallet bilder som kan tas, er basert på fotografering under følgende forhold:
 - Bruk av Sony "Memory Stick PRO Duo" (Mark2) (selges separat)
 - Når batteriet brukes ved en omgivelsestemperatur på 25°C.
 - [GPS-innstilling] er satt til [Av] (kun DSC-HX20V/HX30V).
 - [Skjermopløsning] er satt til [Standard].
- Antallet angitt under "Fotograferer (stillbilder)" baserer seg på CIPA-standarden, og gjelder fotografering under følgende forhold:
(CIPA: Camera & Imaging Products Association)
 - DISP (Skjerminnstillinger) er satt til [PÅ].
 - Ett optak hvert 30 sekunder.
 - Zoomen reguleres vekselvis fra W til T.
 - Blitsen blinker én gang for annethvert bilde.
 - Strømmen slås på og av én gang for hvert tiende bilde.
- Den angitte batteritiden for film er basert på optak under følgende forhold:
 - Filmkvalitet: AVC HD HQ
 - Når kontinuerlig optak avsluttes som følge av innstilte grenseverdier (side 24), kan du trykke på MOVIE (filmknappen) igjen for å fortsette å ta opp film. Optaksfunksjoner som f.eks. zoomen virker ikke.

NO

Tilføre elektrisk strøm

Kameraet kan forsynes med strøm fra stikkontakten ved at du kobler til strømadapteren ved hjelp av micro-USB-kabelen (inkludert).

Du slipper å måtte ta hensyn til batteritiden når du skal importere bilder til en datamaskin hvis du kobler kameraet til datamaskinen ved hjelp av micro-USB-kabelen.

I tillegg kan du bruke strømadapteren AC-UD10 (selges separat) for å forsyne kameraet med strøm under opptak.

Merknader

- Kameraet kan ikke forsynes med strøm hvis ikke batteriet er satt inn i kameraet.
- Når kameraet er koblet direkte til en datamaskin eller et strømuttak ved hjelp av strømadapteren AC-UB10/UB10B som følger med kameraet, er strømforsyningen bare tilgjengelig i avspillingsmodus. Hvis kameraet er i opptaksmodus, eller du endrer innstillingene for kameraet, blir kameraet ikke forsynt med strøm selv om du oppretter en forbindelse ved hjelp av USB-kabelen.
- Hvis du kobler kameraet til en datamaskin ved hjelp av micro-USB-kabelen når kameraet er i avspillingsmodus, endres visningen på kameraet fra skjermbildet for avspilling til skjermbildet for USB-tilkobling. Trykk på -knappen (avspilling) for å veksle til avspillings skjermen.

Sette inn et minnekort (selges separat)

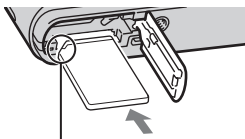
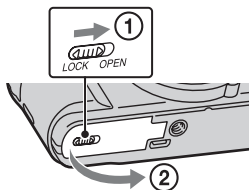

Pass på at hjørnet med hakk vender i riktig retning.

1 Åpne dekkelet.

2 Sett inn minnekortet (selges separat).

- Hold minnekortet med det avkuttete hjørnet i den retningen som vises på bildet, og sett det inn til det går i inngrep med et klikk.

3 Lukk dekkelet.

■ Minnekort som støttes

	Minnekort	For stillbilder	For film
A	Memory Stick PRO Duo	○	○ (kun Mark2)
	Memory Stick PRO-HG Duo	○	○
	Memory Stick Duo	○	—
B	Memory Stick Micro (M2)	○	—
	Memory Stick Micro (Mark2)	○	○
C	SD minnekort	○	○ (klasse 4 eller raskere)
	SDHC minnekort	○	○ (klasse 4 eller raskere)
	SDXC minnekort	○	○ (klasse 4 eller raskere)
D	microSD minnekort	○	○ (klasse 4 eller raskere)
	microSDHC minnekort	○	○ (klasse 4 eller raskere)

- I denne brukerveiledningen blir følgende fellesbetegnelser brukt for produktene i tabellen:

A: "Memory Stick Duo"

B: "Memory Stick Micro"

C: SD-kort

D: microSD minnekort

NO

Merk

- Når du bruker minnekort av typen "Memory Stick Micro" eller microSD, må du passe på at du bruker riktig adapter.

■ Ta ut minnekortet/batteriet

Minnekort: Trykk minnekortet inn med ett enkelt trykk for å løse det ut.

Batteri: Skyv batteriutkasteren til side. Pass på at du ikke mister batteriet.

Merk

- Minnekortet/batteriet må ikke tas ut mens tilgangslampen (side 6) lyser. Dette kan skade dataene i minnekortet/internminnet.

Stille klokken

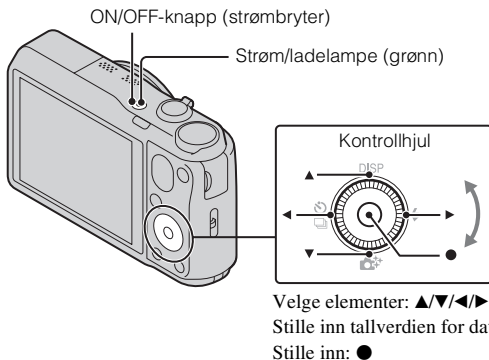

- 1** Trykk på ON/OFF-knappen (strømbryter).
Innstillingen for dato og tidspunkt vises når du slår på kameraet for første gang.
 - Det kan ta en liten stund før kameraet er slått helt på og kan brukes.
- 2** Velg ønsket språk.
- 3** Velg det geografiske området du ønsker, ved å følge instruksjonene på skjermen, og trykk deretter på ● på kontrollhjulet.
- 4** Still inn [Dato- og tidsformat], [Sommertid] og [Dato og tid], og velg deretter [OK] → [OK].
 - Midnatt vises som 12:00 AM, og klokken 12 på dagen som 12:00 PM.
- 5** Følg instruksjonene på skjermen.
 - Batteriet lades raskt ut hvis:
 - [GPS-innstilling] er satt til [På] (kun DSC-HX20V/HX30V).
 - [Skjermopløsning] er satt til [Høy].

Ta stillbilder/ta opp film

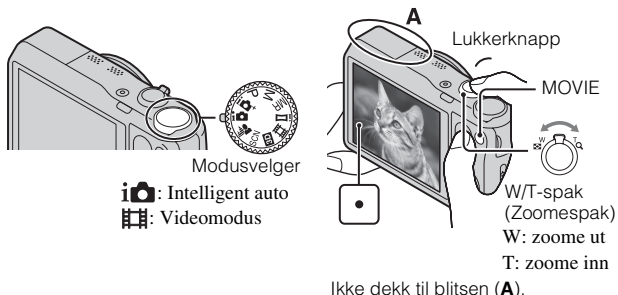

Ta stillbilder

- 1 Trykk lukkerknappen halvveis ned for å fokusere.
Når bildet er i fokus, høres en pipetone, og indikatoren ● tennes.
- 2 Trykk lukkerknappen helt ned for å ta bildet.

Ta opp film

- 1 Trykk på MOVIE (filmknappen) for å starte opptak.
 - Bruk W/T-spaken (zoomspaken) til å endre zoomeskalaen.
 - Trykk på utløserknappen hvis du ønsker å ta stillbilder mens det pågår et filmopptak.
- 2 Trykk på MOVIE-knappen igjen for å stoppe opptaket.

Merknader

- Du må ikke trykke ned eller trekke opp blitsen manuelt. Dette vil kunne skade kameraet.
- Lyden av objektivets og spakens arbeidsoperasjoner tas også opp når zoomfunksjonen brukes under et filmopptak. Lyden av arbeidsoperasjoner med MOVIE-knappen kan også tas opp når filmopptaket avsluttes.
- Kontinuerlig opptak er mulig i ca. 29 minutter av gangen med kameraets standardinnstillinger og ved en temperatur på ca. 25°C. Når filmopptaket er avsluttet, kan du starte opptaket igjen ved å trykke på MOVIE-knappen på nytt. Opptaket kan bli stoppet for å beskytte kameraet, hvis temperaturen blir for lav eller for høy.

Vise bilder

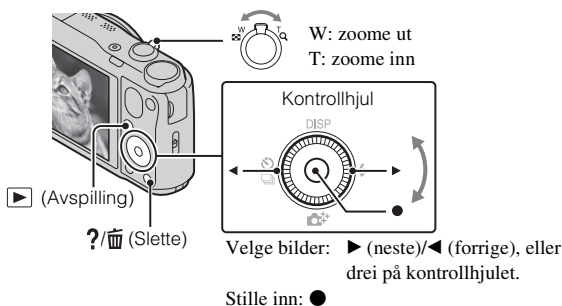

1 Trykk på ▶-knappen (avspilling).

- Når du bruker dette kameraet til å spille av bilder fra et minnekort som inneholder bilder tatt med andre kameraer, vises registreringskjernbildet for datafilen.

■ Velge neste/forrige bilde

Velg et bilde ved å trykke på ▶ (neste)/◀ (forrige) på kontrollhjulet, eller ved å dreie på kontrollhjulet. Trykk på ● på midten av kontrollhjulet for å vise film.

■ Slette et bilde

- ① Trykk på ?/🗑️ (sletteknappen).
- ② Velg [Dette bildet] med ▲ på kontrollhjulet, og trykk deretter på ●.

■ Gå tilbake til å ta bilder

Trykk lukkerknappen halvveis ned.

Kameraveiviser

Det fins en veiviser i selve kameraet. Dette gjør det mulig å søke i kameraets funksjoner etter behov.

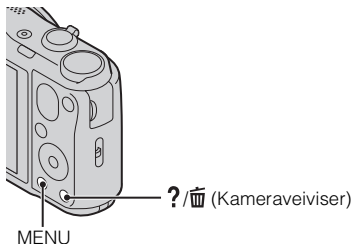

1 Trykk på knappen MENU.

2 Trykk på MENU-elementet du ønsker, og trykk deretter på ?/📷 (Kameraveiviser)-knappen.

Deretter vises brukerveiledningen for elementet som er valgt.

- Hvis du trykker på ?/📷 (Kameraveiviser)-knappen når MENU-skjermbildet ikke vises, kan du søke i brukerveiledningen ved hjelp av søkeord eller ikoner.

NO

Enkel modus	Ta stillbilder med et minimum av funksjoner.
Uskarp-effekt	Stille inn nivået for uskarp bakgrunn når du fotograferer i modus for uskarp bakgrunn.
Bildestørrelse (Dual Rec)	Angi størrelsen for stillbilder som blir fotografert under filmopptak.
Bildestørrelse/ Panoramabildestørrelse/ Videostørrelse/ Videokvalitet	Velge bildestørrelse og bildekvalitet for stillbilder, panoramabilder eller filmfiler.
HDR-maleri-effekt	Angir effektnivå når [HDR-maleri] er angitt som Bildeeffekt.
Område for fremheving	Angir hvilken del kameraet skal fokusere på når [Miniatyr] er angitt som Bildeeffekt.
Fargenyanser	Angir fargenyanse når [Leketøyskamera] er angitt som Bildeeffekt.
Utvalgt farge	Angir utvalgt farge når [Delfarge] er angitt som Bildeeffekt.
Vannfargeeffekt	Angir effektnivå når [Vannfarge] er angitt som Bildeeffekt.
Illustrasjonseffekt	Angir effektnivå når [Illustrasjon] er angitt som Bildeeffekt.
EV	Justere eksponeringen manuelt.
ISO	Justere lysfølsomheten.
Hvitbalanse	Justere fargetonene i et bilde.
Hvitbalansejustering	Justere fargetonene etter den justerte verdien som er stilt inn på basis av den valgte hvitbalansen.
Fokus	Velge fokuseringsmetode.
Målemodus	Velge målemetoden som stiller inn hvilken del av motivet som skal måles for å bestemme riktig eksponering.
Intervall for seriebilder	Velge antall bilder som skal tas i sekundet ved serieopptak.
Nivåtrinnstillinger	Stille inn typen nivåtrinnfotografering.

Scenegjenkjenning	Stille inn på å oppdage opptaksforholdene automatisk.
Myke hudtoner-effekt	Stille inn myke hudtoner-effekten, og effektnivået.
Smilutløser	Stille inn kameraet på å utløse lukkeren automatisk, når et smil oppdages.
Smil sensitivitet	Stille inn følsomheten for smilutløserfunksjonen for gjenkjenning av smil.
Ansiktsgjenkjenning	Velge registrering av ansikter, og justere ulike innstillinger automatisk.
Fargemodus	Velger hvor livlig bildet skal være, ledsaget av effekter.
Fargemetning	Justerer hvor livlig bildet skal være.
Kontrast	Justere kontrasten i bildet.
Skarphet	Justere skarpheten i bildet.
Anti-blunk	Stille inn kameraet slik at det automatisk tar to bilder og velger det bildet øynene ikke er lukket på.
SteadyShot for video	Angi styrkegraden for SteadyShot i filmmodus. Hvis du endrer innstillingen for [SteadyShot for video], endres også synsvinkelen.
Posisjonsopplysninger* ¹	Kontroller trianguleringsstatusen for GPS, og oppdater posisjonsopplysningene.
Lagring av GPS-logg* ¹	Registrerer ruten du tilbakelegger mens du bærer kameraet.
Registrer innstilling	Registrere de ønskede modusene eller kamerainnstillingene.
Send til datamaskin* ²	Ta sikkerhetskopier av bilder ved å overføre dem til en datamaskin som er koblet til et nettverk.
Kameraveiviser	Søke etter kameraets funksjoner etter behov.

*¹ Kun DSC-HX20V/HX30V

*² Kun DSC-HX30/HX30V



Visning





Lysbildevisning	Velge en metode for kontinuerlig avspilling.
Se på Smarttelefon*	Laste opp og overføre bilder til en smarttelefon.
Se på en TV*	Vise bilder på en nettverksaktivert TV.
Send til datamaskin*	Ta sikkerhetskopier av bilder ved å overføre dem til en datamaskin som er koblet til et nettverk.
Overfør med TransferJet	Overføre data ved å plassere to produkter som er utstyrt med TransferJet rett overfor hverandre.
Slett	Slette et bilde.
Retusjere	Retusjere et bilde med ulike effekter.
Bildeeffekt	Legg til forskjellige teksturer i bilder.
3D-visning	Stille inn på å spille av bilder som er tatt i 3D-modus, på en 3D-TV.
Visningsmodus	Velge visningsformatet for bilder.
Vis seriegruppe	Velge å vise seriebilder i grupper, eller å vise alle bildene under avspilling.
Beskytt	Beskytte bildene.
Skriv ut (DPOF)	Legge til et utskriftsbestillingsmerke på et stillbilde.
Rotere	Rotere et stillbilde til venstre.
Kameraveiviser	Søke etter kameraets funksjoner etter behov.

* Kun DSC-HX30/HX30V

NO

Innstillingselementer

Hvis du trykker på MENU-knappen under opptak eller avspilling, vises  (Innstillinger) som et siste valg. Du kan endre standardinnstillingene i  -skjermbildet (Innstillinger).

 Opptaksinnstillinger	Videofomat/AF-lys/Rutenettlinje/Klart bilde-zoom/ Digital zoom/Vindstøyreduksjon/Ref.nivå for mikrofon/ Røddøyereduksjon/Lukk. øyne-varsel/Skriv dato/Utvidet fokus/Egendefinert knapp/Skjermoppløsning
 Hovedinnstillinger	Pip/Skjermlysstyrke/Language Setting/Skjermfarge/ Demomodus/Initialiser/Funksj.veiv./HDMI-oppløsning/ KTRL for HDMI/Økomodus/Innst. for USB-tilkobl./ Strømfors. via USB/LUN-innstillinger/Last ned musikk/ Tøm musikk/Flymodus/GPS-innstilling ^{*1} /GPS- hjelpedata ^{*1} /Slett GPS-loggdat. ^{*1} /TransferJet/Eye-Fi/ Versjon
 Nettverksinnst. ^{*2}	WPS-trykk/Innst. for tilgangspkt./Red. navn på enhet/Se på Smarttelefon/Vis MAC-adresse
 Minnekortverktøy ^{*3}	Formaterer/Ny opptaksmappe/Endre opptaksmappe/ Slette opptaksmappe/Kopier/Filnummer
 Klokkeinnstillinger	Områdeinnstilling/Dato- og tidsinnstill./Autom. klokkejust. ^{*1} /Autom. områdejust. ^{*1}

^{*1} Kun DSC-HX20V/HX30V

^{*2} Kun DSC-HX30/HX30V

^{*3} Hvis det ikke er satt inn noe minnekort, vises  (Internminneverktøy), og du kan bare velge [Formaterer].

Installasjon av PC-programvare (Windows)

Programvaren "PlayMemories Home", som ligger i selve kameraet, gir deg muligheten til å importere stillbilder og filmer til datamaskinen og bruke dem. Selv om du ikke har installert "PlayMemories Home", kan du likevel fotografere og spille av bilder på kameraet, men "PlayMemories Home" kreves for å kunne importere AVCHD-filmer til datamaskinen.

- 1 Koble kameraet til en datamaskin.
- 2 Windows 7: [Computer] → kameraikon → medieikon → dobbeltklikk på [PMHOME.EXE]
Windows XP/Vista: [Computer] (i Windows XP, [My Computer]) → [PMHOME] → Dobbeltklikk på [PMHOME.EXE]
- 3 Fullfør installasjonen ved å følge instruksjonene på skjermen.

Merk

- Programvaren "PlayMemories Home" er ikke kompatibel med Mac OS. Hvis du skal vise bilder på en Mac, bruker du programvaren som er installert på datamaskinen.
Her finner du mer informasjon: <http://www.sony.co.jp/imsoft/Mac/>

NO

■ Funksjoner i "PlayMemories Home"

Nedenfor finner du eksempler på funksjoner du har tilgang til gjennom "PlayMemories Home". For å dra nytte av de forskjellige funksjonene i "PlayMemories Home" kobler du til Internett og installerer "Expanded Feature".

- Du kan importere bilder som er tatt med kameraet, til en datamaskin, hvor de deretter kan vises.
- I kalendervisningen kan du vise bilder som er lagret på en datamaskin, etter opptaksdato.
- Du kan korrigere stillbilder (korrigering av røde øyne osv.), skrive ut bilder, sende bilder gjennom e-post og endre dato og tidspunkt for opptak.
- Du kan lagre og skrive ut bilder med dato.
- Du kan brenne en plate med AVCHD-filmer som er importert til en datamaskin. (Expanded Feature)

NO
23

Antall stillbilder og mulig opptakstid for film

Antallet stillbilder og mulig opptakstid kan variere med opptaksforholdene og minnekortet.

Stillbilder

(Enheter: Bilder)

Størrelse \ Kapasitet	Internminne	Minnekort
	Ca. 105 MB	2 GB
18M	17	295
VGA	370	6400
16:9(13M)	19	330

Film

Tabellen nedenfor viser de omtrentlige maksimale opptakstidene. Dette er den totale tiden for alle filmfiler. Kontinuerlig opptak er mulig i ca. 29 minutter.

Den maksimale størrelsen av en filmfil i MP4-format er opptil ca. 2 GB.

(h (time), m (minutt))

Størrelse \ Kapasitet	Internminne	Minnekort
	Ca. 105 MB	2 GB
AVC HD 28M (PS)	—	9 m (9 m)
AVC HD 24M (FX)	—	10 m (10 m)
AVC HD 9M (HQ)	—	25 m (15 m)
MP4 12M	—	15 m
MP4 3M	—	1 h 10 m

Tallet i () angir den opptakstiden som minst er igjen.

- Opptakstiden for film varierer, fordi kameraet er utstyrt med VBR (Variable Bit Rate, eller variabel bit-hastighet), som automatisk justerer bilde kvaliteten etter den scenen som tas opp. Når du tar opp film av et motiv i rask bevegelse, er bildet klarere, men den gjenværende opptakstiden er kortere, fordi det kreves mer minne til opptaket.

Den gjenværende opptakstiden varierer også med opptaksforholdene, motivet og innstillingene for bilde kvaliteten og bildestørrelse.

Om bruk av kameraet

Funksjoner som er innebygd i dette kameraet

- Denne håndboken beskriver hver enkelt av funksjonene til TransferJet-kompatible/inkompatible enheter, 1080 60i-kompatible enheter og 1080 50i-kompatible enheter.
 - Kontroller kameraets modellnavn for å finne ut om kameraet ditt støtter GPS-funksjonen.
GPS-kompatibel: DSC-HX20V/HX30V
Ikke GPS-kompatibel: DSC-HX30
 - For å kontrollere om kameraet ditt støtter TransferJet-funksjonen og om det er en 1080 60i-kompatibel enhet eller 1080 50i-kompatibel enhet, kan du se etter følgende merker på bunnen av kameraet.
TransferJet-kompatibel enhet:  (TransferJet)
1080 60i-kompatibel enhet: 60i
1080 50i-kompatibel enhet: 50i
- Dette kameraet er kompatibelt med filmer i formatene 1080 60p og 50p. I motsetning til det som hittil har vært standard for opptaksmoduser, nemlig linjesprangmetoden, gjør dette kameraet opptak etter en progressiv metode. Dette øker oppløsningen og gir et jevnere, mer realistisk bilde.
- Når du reiser med fly, må du stille inn [Flymodus] på [På].
- Ikke se på 3D-bilder som er tatt med dette kameraet i lengre tid på 3D-kompatibel skjermer.
- Ser du på 3D-bilder som er tatt med dette kameraet på en 3D-kompatibel skjerm, vil du kunne oppleve ubehag i form av anstrengte øyne, tretthet eller kvalme. For å unngå slike symptomer anbefaler vi at du tar regelmessige pauser. Du må imidlertid selv finne ut hvor lange og hyppige disse pausene bør være da det vil variere fra person til person. Opplever du en eller annen form for ubehag, må du slutte å se på 3D-bilder til du føler deg bedre og oppsøke lege ved behov. Slå også opp i bruksanvisningen som fulgte med enheten eller programvaren du har koblet til eller bruker med dette kameraet. Vær oppmerksom på at synet hos et barn ikke er ferdig utviklet (særlig hos barn under 6-årsalder).
Oppsøk barnelege eller øyelege før du lar barnet ditt se på 3D-bilder, og sørg for at barnet tar hensyn til forholdsreglene over når han/hun ser på slike bilder.

Om GPS-kompatibel enheter (kun DSC-HX20V/HX30V)

- Bruk GPS i henhold til bestemmelsene i de landene og regionene der du bruker det.
- Hvis du ikke vil lagre stedsinformasjonen, må du stille inn [GPS-innstilling] på [Av].

Om bruk og stell

Unngå røff behandling, demontering, modifisering, fysiske støt eller slag, som f.eks. hammerslag, at produktet faller ned eller at noen tramper på det. Vær spesielt forsiktig med objektivet.

Om opptak/avspilling

- Før du begynner å gjøre opptak, bør du gjøre et prøveopptak for å forvise deg om at kameraet virker som det skal.
- Kameraet er verken støvtett, sprutbestandig eller vanntett.
- Unngå at kameraet kommer i kontakt med vann. Hvis det kommer vann inn i kameraet, kan det slutte å virke som det skal. I enkelte tilfeller vil kameraet ikke kunne repareres.
- Ikke rett kameraet mot solen eller andre sterke lyskilder. Det kan få kameraet til å slutte å virke som det skal.
- Hvis det skulle oppstå kondens på kameraet, må denne fjernes før du bruker kameraet.
- Ikke rist eller slå på kameraet. Dette kan medføre funksjonsfeil, og du vil kanskje ikke kunne ta bilder. I tillegg kan opptaksmediene bli ubrukelige, eller bildedata kan bli ødelagt.

Ikke bruk/oppbevar kameraet på følgende steder

- På svært varme, kalde eller fuktige steder
I en bil som er parkert i solen kan kamerahuset bli deformert, noe som kan føre til at kameraet slutter å virke som det skal. Dette kan også skje på liknende steder.
- I direkte sollys eller nær en ovn
Kamerahuset kan bli misfarget eller deformert, noe som kan føre til at kameraet slutter å virke som det skal.
- På et sted som er utsatt for vuggende bevegelser
- I nærheten av et sted som genererer kraftige radiobølger, sender ut stråling eller er svært magnetisk. I så fall vil kameraet kanskje ikke ta opp eller spille av bilder på riktig måte.
- På sandete eller støvete steder
Vær forsiktig så det ikke kommer sand eller støv inn i kameraet. Dette kan få kameraet til å slutte å virke som det skal, og i enkelte tilfeller vil det kunne oppstå feil som ikke kan repareres.

Om transportering

Ikke sett deg i en stol eller på et annet sted med kameraet i baklommen på bukser eller skjørt, da dette kan føre til skader på kameraet.

Merknader om skjermen og linsen

Skjermen er utviklet ved hjelp av avansert presisjonsteknologi som sikrer at over 99,99 prosent av pikslene er aktivt i bruk. Du vil imidlertid kunne oppleve at enkelte små mørke og/eller lyse (hvite, røde, blå eller grønne) punkter vises på skjermen. Disse punktene er en normal følge av produksjonsprosessen og påvirker ikke opptaket.

Om blitsen

- Ikke bær kameraet etter blitsenheten, og ikke bruk unødvendig mye kraft på den.
- Hvis vann, støv eller sand kommer inn i den åpne blitsenheten, kan det utløse en feil.

Om kameraets temperatur

Kameraet og batteriet kan bli varme som følge av kontinuerlig bruk, men det er ikke en funksjonsfeil.

Om vern mot overoppheting

Hvis kameraet eller batteriet har feil temperatur, vil du kanskje ikke kunne spille inn film, eller strømmen kan bli slått av automatisk for å beskytte kameraet.

Det vises en melding på skjermen før kameraet blir slått av eller du ikke lenger kan ta opp film. I dette tilfellet må du la kameraet være avslått og vente til kamera- og batteritemperaturen synker. Hvis du slår på kameraet uten at kameraet og batteriet har fått avkjølt seg nok, kan det hende kameraet vil slås av igjen, eller at du ikke vil kunne ta opp film.

Om lading av batteriet

Hvis du lader et batteri som ikke har vært i bruk på lenge, kan det hende du ikke vil kunne lade det helt opp.

Dette skyldes egenskaper ved batteriet, og er ikke en feil. Lad batteriet igjen.

Advarsel om opphavsrettigheter

TV-programmer, filmer, videobånd og annet materiale kan være opphavsrettslig beskyttet. Uautoriserte opptak av slikt materiale kan stride mot bestemmelsene i Åndsverkloven.

Ingen erstatning for ødelagt innhold eller opptaksfeil

Sony kan ikke gi erstatning for opptaksfeil, tap av eller skade på innspilt innhold som følge av funksjonsfeil i kameraet eller opptaksmediene e.l.

Rengjøre overflaten av kameraet

Rengjør kameraoverflaten med en myk klut som er lett fuktet med vann, og tørk deretter av overflaten med en tørr klut. For å forhindre skade på overflaten eller huset:

- Ikke utsett kameraet for kjemiske produkter som tynner, bensin, alkohol, engangskluter, insektmiddel, solkrem eller insektgift.

Spesifikasjoner

Kamera

[System]

Bildeenheter: 7,76 mm (1/2,3 type)

Exmor R CMOS-sensor

Kameraets totale pikselantall:

Ca. 18,9 megapiksler

Kameraets effektive pikselantall:

Ca. 18,2 megapiksler

Objektiv: Sony G 20x zoomobjektiv

f = 4,45 mm – 89 mm (25 mm – 500 mm (35 mm filmekvivalent))

F3,2 (W) – F5,8 (T)

Når du tar opp film (16:9):

27,5 mm – 550 mm*

Når du tar opp film (4:3):

34 mm – 680 mm*

* Når [SteadyShot for video] er stilt inn på [Standard]

SteadyShot: Optisk

Eksponeringskontroll: Automatisk eksponering, manuell eksponering, scenevalg (15 moduser)

Hvitbalanse: Automatisk, Dagslys, Overskyet, Fluorescerende 1/2/3, Strålende, Blits, Ett trykk, Hvitbalansejustering

Signalformat:

For 1080 50i: PAL-farge, CCIR-standard HDTV 1080/50i, 1080/50p-spesifikasjon

For 1080 60i: NTSC-farge, EIA-standard HDTV 1080/60i, 1080/60p-spesifikasjon

Filformat:

Stillbilder: JPEG (DCF, Exif, MPF Baseline) kompatibelt, DPOF-kompatibelt

3D-stillbilder: Kompatibel med MPO (MPF Extended (Disparity Image))

Film (AVCHD-format): AVCHD-format Ver. 2.0-kompatibel

Video: MPEG-4 AVC/H.264

Lyd: Dolby Digital 2 kanaler, utstyrt med Dolby Digital Stereo Creator

- Produsert med lisens fra Dolby Laboratories.

Film (MP4-format):

Video: MPEG-4 AVC/H.264

Lyd: MPEG-4 AAC-LC 2 kanaler

Opptaksmedier: Internminne

(Ca. 105 MB), "Memory Stick Duo", SD-kort, "Memory Stick Micro", microSD-minnekort

Blits: Blitsområde (ISO-følsomhet (anbefalt eksponeringsindeks) innstilt på Auto):

Ca. 0,4 m til 7,1 m (W)

Ca. 1,5 m til 3,9 m (T)

[Inngangs- og utgangskontakter]

HDMI-kontakt: HDMI-minikontakt

Micro-USB-kontakt:

USB-kommunikasjon

USB-kommunikasjon: Hi-Speed USB
(USB 2.0)

[Skjerm]

LCD-skjerm:

7,5 cm (3,0 type) TFT drive

Totalt antall punkter:

921 600 punkter

[Strøm, generelt]

Strøm: Oppladbart batteri NP-BG1,

3,6 V

NP-FG1 (selges separat), 3,6 V

Strømadapter AC-UB10/UB10B,
5 V

Strømforbruk (under opptak): 1,1 W

Driftstemperatur: 0 °C til 40 °C

Oppbevaringstemperatur:

-20 °C til +60 °C

Mål (CIPA-kompatibel):

106,6 mm × 61,9 mm × 34,6 mm
(B/H/D)

Vekt (CIPA-kompatibel) (inklusive
NP-BG1-batteri og "Memory Stick
Duo"):

Ca. 254 g

Mikrofon: Stereo

Høytaler: Monolyd

Exif Print: Kompatibelt

PRINT Image Matching III:
Kompatibelt

[Trådløs LAN] (kun DSC-HX30/ HX30V)

Format som støttes: IEEE 802.11 b/g/n

Strømadapter AC-UB10/UB10B

Strømbehov: AC 100 V til 240 V,
50 Hz/60 Hz, 70 mA

Utgangsspenning: DC 5 V, 0,5 A

Driftstemperatur: 0 °C til 40 °C

Oppbevaringstemperatur:

-20 °C til +60 °C

Mål:

Ca. 50 mm × 22 mm × 54 mm
(B/H/D)

Vekt:

For USA og Canada: Ca. 48 g

For andre land eller regioner enn
USA og Canada: Ca. 43 g

Oppladbart batteri NP-BG1

Brukt batteri: Litium-ion-batteri

Maksimal spenning: DC 4,2 V

Merkespenning: DC 3,6 V

Maksimal ladespenning: DC 4,2 V

Maksimal ladestrøm: 1,44 A

Kapasitet:

Normal: 3,4 Wh (960 mAh)

Minimum: 3,3 Wh (910 mAh)

Forbehold om endringer i design og
spesifikasjoner uten nærmere varsel.

NO

Varemerker

- Følgende merker er varemerker for Sony Corporation.
Cyber-shot, "Cyber-shot", "Memory Stick PRO Duo", "Memory Stick PRO-HG Duo", "Memory Stick Duo", "Memory Stick Micro"
- "AVCHD Progressive" og "AVCHD Progressive" er varemerker som tilhører Panasonic Corporation og Sony Corporation.
- Windows er enten et registrert varemerke eller et varemerke for Microsoft Corporation i USA og/eller andre land.
- Mac er et registrert varemerke for Apple Inc.
- SDXC er et varemerke for SD-3C, LLC.
- "PS" og "PlayStation" er registrerte varemerker for Sony Computer Entertainment Inc.
- I tillegg er system- og produktnavn som brukes i denne håndboken som regel varemerker eller registrerte varemerker for sine respektive utviklere eller produsenter. Merkene TM eller ® brukes imidlertid ikke i alle tilfeller i denne håndboken.



- Få det enda morsommere med din PlayStation 3 ved å laste ned programmet for PlayStation 3 fra PlayStation Store (der det er tilgjengelig.)
- Programmet for PlayStation 3 krever en PlayStation Network-konto og en programnedlasting. Tilgjengelig i områder der PlayStation Store er tilgjengelig.

Ytterligere informasjon om dette produktet og svar på vanlige spørsmål finner du på kundeservice-sidene våre på Internett (Customer Support Website).

<http://www.sony.net/>

Trykt på minst 70% resirkulert papir med VOC (= flyktig organisk forbindelse)-fri vegetabilisk oljebasert trykkfarge.

NO 

Lær mere om kameraet ("Cyber-shot-brugervejledning")



"Cyber-shot-brugervejledning" er en online vejledning. Se i vejledningen angående detaljerede forklaringer om kameraets mange funktioner.

- ① Besøg Sonys supportside.
<http://www.sony.net/SonyInfo/Support/>
- ② Vælg dit land eller region.
- ③ Søg efter modelnavnet på dit kamera på supportsiden.
 - Se modelnavnet i bunden af dit kamera.

Kontrol af de medfølgende dele

Tallet i parentes angiver antallet.

- Kamera (1)
- Genopladeligt batteri NP-BG1 (1)/Batterietui (1)
- Mikro-USB-kabel (1)
- AC-UB10/UB10B-lysnetaadapter (1)
- Netledning (medfølger ikke i USA og Canada) (1)
- Håndledsrem (1)
- Betjeningsvejledning (denne vejledning) (1)

ADVARSEL

Apparatet må ikke udsættes for regn eller fugt af hensyn til risiko for brand eller elektrisk stød.

VIGTIGE SIKKERHEDSINSTRUKTIONER

-GEM DISSE INSTRUKTIONER

FARE

LÆS OMHYGGELIGT DISSE INSTRUKTIONER FOR AT REDUCERE RISIKOEN FOR BRAND ELLER ELEKTRISK STØD

Hvis udformningen af stikket ikke passer til stikkontakten, skal du anvende en stikadapter med en udformning, der passer til stikkontakten.

FORSIGTIG

| Batteri

Hvis batteriet håndteres forkert, kan det eksplodere og forårsage brand eller endog kemiske forbrændinger. Bemærk følgende advarsler.

- Skil ikke enheden ad.
- Knus ikke batteriet, og udsæt det ikke for stød eller belastning såsom at hamre på det, tabe det eller træde på det.
- Kortslut det ikke, og lad ikke metalgenstande komme i kontakt med batteriterminalerne.
- Udsæt det ikke for høje temperaturer over 60 °C, f.eks. direkte sollys eller i en bil, der er DK parkeret i solen.
- Brænd ikke batteriet, og udsæt det ikke for ild.
- Undgå at håndtere beskadigede eller lækkelige Lithium-Ion-batterier.
- Sørg at oplade batteriet ved hjælp af en ægte Sony batterioplader eller en enhed, som kan oplade batteriet.
- Opbevar batteriet uden for små børns rækkevidde.
- Hold batteriet tørt.
- Udskift kun batteriet med et batteri af samme type eller en tilsvarende type, som anbefales af Sony.
- Bortskaf brugte batterier omgående som beskrevet i vejledningen.

I Lysnetadapter

Tilslut lysnetadapteren til den nærmeste stikkontakt. Hvis der opstår nogen problemer under brug af lysnetadapteren, skal du straks afbryde strømmen ved at trække stikket ud af stikkontakten.

Netledningen, hvis den medfølger, er lavet specielt til brug udelukkende med dette kamera og bør ikke anvendes med andet elektrisk udstyr.

Til kunder i Europa



Undertegnede Sony Corporation erklærer herved, at følgende udstyr DSC-HX20V/HX30V Digitalt stillbilledkamera overholder de væsentlige krav og øvrige relevante krav i direktiv 1999/5/EF. For yderligere information gå ind på følgende hjemmeside:

<http://www.compliance.sony.de/>

I Bemærkning til kunder i lande, hvor EU-direktiverne gælder

Producenten af dette produkt er Sony Corporation, 1-7-1 Konan Minato-ku Tokyo, 108-0075 Japan. Den autoriserede repræsentant for EMC og produktsikkerhed er Sony Deutschland GmbH, Hedelfinger Strasse 61, 70327 Stuttgart, Germany. Se de angivne adresser i de separate service- og garantidokumenter angående service og garanti.

Dette produkt er blevet testet og fundet i overensstemmelse med de grænser, som er afstukket i R&TTE-direktivet for anvendelse af kabler, som er kortere end 3 meter.

I OBS!

De elektromagnetiske felter ved de specifikke frekvenser kan påvirke apparatets lyd og billede.

I Bemærk!

Genstart programmet, eller afbryd forbindelsen, og tilslut kommunikationskablet igen (USB osv.), hvis statisk elektricitet eller elektromagnetisk interferens bevirker, at dataoverførslen afbrydes midtvejs (fejl).

I Håndtering af udtjente elektriske og elektroniske produkter (Gælder for den Europæiske Union og andre europæiske lande med separate indsamlingssystemer)



Dette symbol på produktet eller emballagen angiver, at produktet ikke må behandles som husholdningsaffald. Det skal i stedet indleveres på en genbrugsplads specielt indrettet til modtagelse og oparbejdning af elektriske og elektroniske produkter. Ved at sikre at produktet bortskaffes korrekt, forebygges de eventuelle negative miljø- og sundhedsskadelige påvirkninger, som en ukorrekt affaldshåndtering af produktet kan forårsage. Genindvinding af materialer vil medvirke til at bevare naturens ressourcer. Yderligere information om genindvindingen af dette produkt

kan fås hos kommunen, det lokale renovationselskab eller butikken, hvor produktet blev købt.

I Fjernelse af udtjente batterier (gælder for den Europæiske Union og andre europæiske lande med separate indsamlingssystemer)



Dette symbol på batteriet eller emballagen betyder, at batteriet leveret med dette produkt ikke må bortskaffes som husholdningsaffald.

På visse batterier kan dette symbol anvendes i kombination med et kemisk symbol. Det kemiske symbol for kviksølv (Hg) eller bly (Pb) er anført hvis batteriet indeholder mere end 0,0005% kviksølv eller 0,004% bly.

Ved at sikre at sådanne batterier bortskaffes korrekt, tilsikres det, at de mulige negative konsekvenser for sundhed og miljø, som kunne opstå ved en forkert affaldshåndtering af batteriet, forebygges. Materiale genindvindingen bidrager ligeledes til at beskytte naturens ressourcer.

Hvis et produkt kræver vedvarende elektricitetsforsyning af hensyn til sikkerheden samt ydeevnen eller data integritet, må batteriet kun fjernes af dertil uddannede personale.

For at sikre en korrekt håndtering af batteriet bør det udtjente produkt kun afleveres på dertil indrettede indsamlingspladser beregnet til affaldshåndtering af elektriske og elektroniske produkter.

Med hensyn til øvrige batterier, se venligst afsnittet der omhandler sikker fjernelse af batterier. Batteriet skal derefter afleveres på et indsamlingsted beregnet til affaldshåndtering og genindvinding af batterier.

Yderligere information om genindvinding af dette produkt eller batteri kan fås ved at kontakte den kommunale genbrugsstation eller den butik, hvor produktet blev købt.

DK

Til kunder i Italien

Brug af RLAN-netværket er underlagt følgende bestemmelser: - vedrørende privat brug sker dette i henhold til den lovgivende forordning nr. 259 af 1.8.2003 ("Lov om elektronisk kommunikation"). Særlig artikel 104, der indeholder oplysninger om, hvornår en forudgående generel tilladelse er påkrævet, og artikel 105, der beskriver tilladelse af brug uden begrænsninger; - vedrørende befolkningens RLAN-adgang til teleselskabernes netværk og tjenester sker dette i henhold til ministeriel forordning af 28.5.2003 med senere ændringer og iht. artikel 25 (generel tilladelse til brug af elektroniske kommunikationsnetværk og -tjenester) i loven om elektronisk kommunikation.

DK
5

Identifikation af kameraets dele

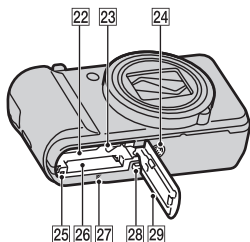
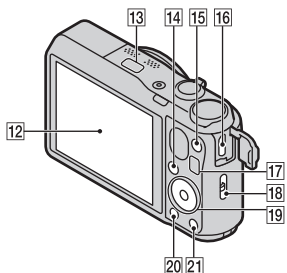
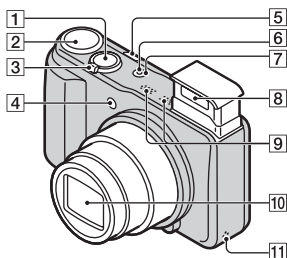

- 1 Udløserknop
- 2 Funktionsvælger
i (Intelligent auto)/
i+ (Bedste auto)/**P** (Auto programmeret)/**M** (Optag. m. manuel eksponering)/
MR (Genkald hukommelsestilstand)/**i** (iPanorering)/
F (Filmtilstand)/**3D** (3D-optagelse)/**SCN** (Valg af motiv)/
 (Defokuseret baggrund)
- 3 Ved optagelse: W/T (Zoom)-knop
 Ved visning: (Indeks)-knop/
Q (Afspilningszoom)-knop
- 4 Selvdøserlampe/Lampe til smiludløser/AF-lampe
- 5 CUSTOM (Brugertilpasset)-knop
- 6 Strøm-/Opladelampe
- 7 ON/OFF (Strøm)-knop
- 8 Blitz
 - Hold ikke fingrene i nærheden af blitzen.
 - Når blitzen bruges, skubbes blitzen automatisk op.
 - Blitzen går automatisk ned, når kameraet slukkes, kameraet skiftes til afspilningstilstand, eller optagetilstanden ændres.
- 9 Mikrofon
- 10 Objektiv
- 11 Højtaler
- 12 LCD-skærm
- 13 GPS-sensor (indbygget, kun DSC-HX20V/HX30V)
- 14 (Afspil)-knop
- 15 MOVIE (Film)-knop

- 16 HDMI-ministik
- 17 Wi-Fi-sensor (indbygget, kun DSC-HX30/HX30V)
- 18 Krog til håndledsrem
- 19 Kontrolhjul
- 20 MENU-knap
- 21 ?/⏏ (Vejlledning i kamera/Slet)-knap
- 22 Åbning til batteriindsættelse
- 23 Udløsergreb til batteri
- 24 Stik til kamerastativ
 - Anvend et stativ med en skrue, der er mindre end 5,5 mm lang. Ellers kan du ikke fastgøre kameraet ordentligt, og der kan opstå skade på kameraet.
- 25 Aktivitetslampe
- 26 Hukommelseskort-åbning
- 27 (TransferJet™)-mærke
- 28 Mikro-USB-forbindelsesstik
- 29 Batteri-/hukommelseskortdæksel

Indsætning af batteriet

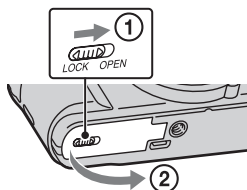

Udløsergreb til batteri

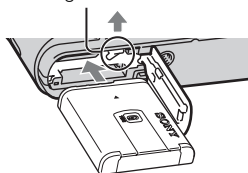

1 Åbn dækslet.

2 Indsæt batteriet.

- Mens du trykker på udløsergrebet til batteriet, skal du indsætte batteriet som vist på illustrationen. Sørg for at udløsergrebet til batteriet låser efter indsætningen.
- Det kan beskadige kameraet, hvis dækslet lukkes, uden at batteriet er sat korrekt i.

DK

Opladning af batteriet

For kunder i USA og Canada

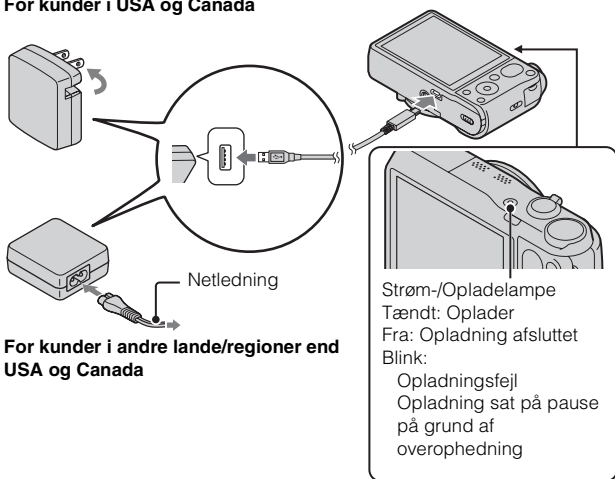

For kunder i andre lande/regioner end USA og Canada

- 1 Tilslut kameraet til lysnetadapteren (medfølger) vha. mikro-USB-kablet (medfølger).
- 2 Tilslut lysnetadapteren til stikkontakten.
Strøm-/opladelampen lyser orange, og opladningen begynder.
 - Sluk for kameraet under opladning af batteriet.
 - Du kan foretage opladning af batteriet, selvom det er delvist opladt.
 - Når strøm-/opladelampen blinker, og opladningen ikke er færdig, skal du fjerne og genindsætte batteriet.

Bemærkninger

- Hvis strøm-/opladelampen på kameraet blinker, når lysnetadapteren er tilsluttet til stikkontakten, angiver dette, at opladningen er midlertidigt afbrudt, fordi temperaturen er uden for det anbefalede område. Når temperaturen igen kommer inden for det passende temperaturområde, begynder opladningen igen. Det anbefales at oplade batteriet i en omgivelsestemperatur på mellem 10 °C og 30 °C.
- Batteriet oplades muligvis ikke ordentligt, hvis batteriets terminaldel er beskidt. I dette tilfælde skal du forsigtigt tørre eventuelt støv af med en blød klud eller en vatpind for at rengøre batteriets terminaldel.
- Tilslut lysnetadapteren (medfølger) til den nærmeste stikkontakt. Hvis der opstår funktionsfejl under brug af lysnetadapteren, skal du straks tage stikket ud af stikkontakten for at afbryde forbindelsen til strømkilden.
- Når opladningen er afsluttet, skal lysnetadapteren afbrydes fra stikkontakten.
- Sørg for kun at bruge originale batterier, mikro-USB-kabel (medfølger) og lysnetadapter (medfølger) fra Sony.

■ Opladningstid (fuld opladning)

Opladningstiden er ca. 175 min. ved brug af lysnetadapteren (medfølger).

Bemærk

- Opladningstiden ovenfor gælder for opladning af et fuldt afladet batteri ved en temperatur på 25 °C. Opladningen kan tage længere tid afhængigt af brugsforholdene og omstændighederne.

■ Opladning via tilslutning til en computer

Batteriet kan oplades ved at tilslutte kameraet til en computer vha. et mikro-USB-kabel.

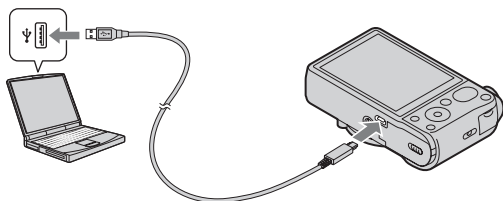

Bemærk

- Bemærk følgende punkter vedrørende opladning via en computer:
 - Hvis kameraet er tilsluttet til en bærbar computer, som ikke er tilsluttet til en strømkilde, aftager batteriniveauet på den bærbare computer. Oplad ikke i længere tid ad gangen.
 - Du skal ikke tænde/slukke eller genstarte computeren, eller starte computeren fra dvaletilstand, når der er oprettet en USB-forbindelse mellem computeren og kameraet. Kameraet kan muligvis forårsage en funktionsfejl. Inden du tænder/slukker eller genstarter computeren, eller starter den fra dvaletilstand, skal kameraet afbrydes fra computeren.
 - Der gives ingen garanti for opladning med en specialbygget eller modificeret computer.

Batteriets levetid og antallet af billeder der kan optages og afspilles

	Batteriets levetid	Antal billeder
Optagelse (stillbilleder)	Ca. 160 min.	Ca. 320 billeder
Visning (stillbilleder)	Ca. 230 min.	Ca. 4600 billeder
Optagelse (film)	Ca. 75 min.	—

Bemærkninger

- Antallet af billeder ovenfor gælder, når batteriet er fuldt opladt. Antallet af billeder aftager muligvis afhængigt af brugsforholdene.
- Det antal billeder, som kan optages, gælder for optagelse under følgende forhold:
 - Brug af Sony "Memory Stick PRO Duo" (Mark2) (sælges separat)
 - Batteriet anvendes ved en omgivende temperatur på 25 °C.
 - [GPS-indstilling] er indstillet til [Fra] (kun DSC-HX20V/HX30V).
 - [Opløsning] er indstillet til [Standard].
- Antallet under "Optagelse (stillbilleder)" er baseret på CIPA-standarden og gælder for optagelse under følgende forhold:
(CIPA: Camera & Imaging Products Association)
 - DISP (Visningsindstilling) er indstillet til [TIL].
 - Optagelse hvert 30. sekund.
 - Zoom skifter mellem fuld W og T.
 - Blitzen udløses én gang hver anden gang.
 - Strømmen tænder og slukker én gang hver tiende gang.
- Batterilevetiden for film gælder for optagelse under følgende forhold:
 - Filmkvalitet: AVC HD HQ
 - Når kontinuerlig optagelse stopper pga. indstillede begrænsninger (side 24), kan du trykke på MOVIE (Film)-knappen igen og fortsætte optagelsen. Optagefunktioner som f.eks. zoom fungerer ikke.

Strømforsyning

Kameraet kan forsynes med strøm fra stikkontakten ved at tilslutte det til lysnetadapteren vha. af mikro-USB-kablet (medfølger).

Du kan importere billeder til en computer uden at skulle bekymre dig om at batteriet opbruges ved at tilslutte kameraet til en computer vha. mikro-USB-kablet.

Du kan endvidere anvende lysnetadapteren AC-UD10 (sælges separat) til brug for optagelse til strømforsyning under optagelse.

Bemærkninger

- Der kan ikke tilføres strøm, når batteriet ikke er indsat i kameraet.
- Når kameraet er tilsluttet direkte til en computer eller til en stikkontakt vha. den medfølgende lysnetadapter AC-UB10/UB10B, er der kun strømforsyning til rådighed i afspilningstilstand. Hvis kameraet er i optagetilstand, eller mens du ændrer kameraets indstillinger, tilføres der ikke strøm, selvom du opretter en USB-forbindelse vha. mikro-USB-kablet.
- Hvis du tilslutter kameraet til en computer vha. mikro-USB-kablet, mens kameraet er i afspilningstilstand, skifter kameraets skærm fra afspilningsskærmen til USB-tilslutningsskærmen. Tryk på  (Afspil)-knappen for at skifte til afspilningsskærmen.

Indsættelse af et hukommelseskort (sælges separat)

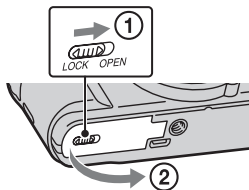

1 Åbn dækslet.

2 Indsæt hukommelseskortet (sælges separat).

- Indsæt hukommelseskortet med det afskårne hjørne vendt som vist på illustrationen, indtil det klikker på plads.

3 Luk dækslet.

■ Anvendelige hukommelseskort

	Hukommelseskort	Til stillbilleder	Til film
A	Memory Stick PRO Duo	○	○ (kun Mark2)
	Memory Stick PRO-HG Duo	○	○
	Memory Stick Duo	○	—
B	Memory Stick Micro (M2)	○	—
	Memory Stick Micro (Mark2)	○	○
C	SD-hukommelseskort	○	○ (klasse 4 eller hurtigere)
	SDHC-hukommelseskort	○	○ (klasse 4 eller hurtigere)
	SDXC-hukommelseskort	○	○ (klasse 4 eller hurtigere)
D	microSD-hukommelseskort	○	○ (klasse 4 eller hurtigere)
	microSDHC-hukommelseskort	○	○ (klasse 4 eller hurtigere)

- I denne vejledning omtales produkterne i tabellen overfor under ét som følgende:
A: "Memory Stick Duo"
B: "Memory Stick Micro"
C: SD-kort
D: microSD-hukommelseskort

Bemærk

- Når du anvender "Memory Stick Micro"- eller microSD-hukommelseskort med dette kamera, skal du sørge for at bruge dem med den passende adapter.

■ Sådan tages hukommelseskortet/batteriet ud

Hukommelseskort: Tryk én gang ind på hukommelseskortet for at få det skubbet ud.

Batteri: Skub udløsergrebet til batteri. Pas på ikke at tabe batteriet.

Bemærk

- Fjern aldrig hukommelseskortet/batteriet, når aktivitetslampen (side 6) er tændt. Dette kan muligvis beskadige data i den interne hukommelse/hukommelseskortet.

Indstilling af uret

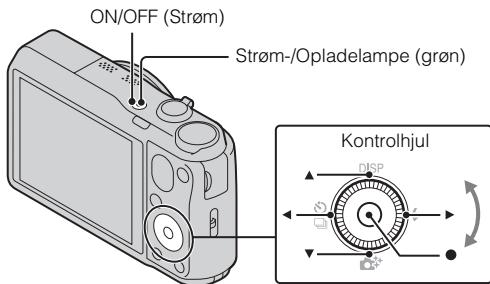

Vælg punkter: ▲/▼/◀/▶
Indstil den numeriske værdi for dato
og tidspunkt: ↖/↗
Indstil: ●

- 1** Tryk på ON/OFF (Strøm)-knappen.
Indstillingen for dato og klokkeslæt vises, når du tænder for kameraet første gang.
 - Det kan tage tid, før kameraet tændes og betjening er mulig.
- 2** Vælg et ønsket sprog.
- 3** Vælg et ønsket geografisk sted ved at følge instruktionerne på skærmen og tryk derefter på ● på kontrolhjulet.
- 4** Indstil [Dato-/tidsformat], [Sommertid] og [Dato og tid] og vælg derefter [OK] → [OK].
 - Midnat angives som 12:00 AM, og middag som 12:00 PM.
- 5** Følg instruktionerne på skærmen.
 - Batteriet aflades hurtigt når:
 - [GPS-indstilling] er indstillet til [Til] (kun DSC-HX20V/HX30V).
 - [Opløsning] er indstillet til [Høj].

Optagelse af stillbilleder/film

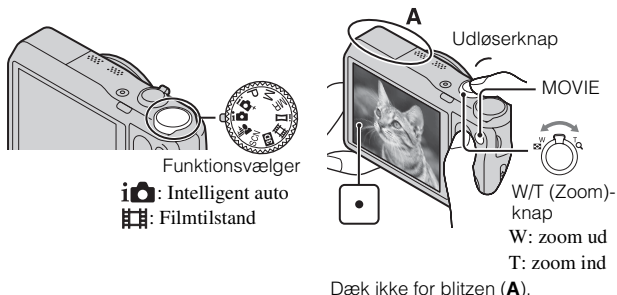

Optagelse af stillbilleder

- 1 Tryk udløserknappen halvvejs ned for at fokusere.
Når billedet er fokuseret, lyder der et bip, og ●-indikatoren lyser.
- 2 Tryk udløserknappen helt ned for at optage et billede.

Optagelse af film

- 1 Tryk på MOVIE (Film)-knappen for at starte optagelsen.
 - Brug W/T (zoom)-knappen til at ændre zoomskalaen.
 - Tryk på udløserknappen for at optage stillbilleder, mens du fortsætter med at optage filmen.
- 2 Tryk på MOVIE-knappen igen for at stoppe optagelsen.

Bemærkninger

- Du skal ikke trykke blitzen ned eller trække den op manuelt. Det kan forårsage en funktionsfejl.
- Når zoomfunktionen anvendes under optagelse af en film, optages lyden af betjeningen af objektivet og knappen med på lydsporet. Lyden af betjeningen af MOVIE-knappen kan muligvis også blive optaget med, når filmoptagelsen afsluttes.
- Det er muligt at foretage kontinuerlig optagelse i ca. 29 minutter ad gangen med kameraets standardindstillinger, og når temperaturen er ca. 25 °C. Når filmoptagelsen er afsluttet, kan du begynde at optage igen ved at trykke på MOVIE-knappen igen. Optagelsen stopper muligvis for at beskytte kameraet afhængigt af den omgivende temperatur.

Visning af billeder

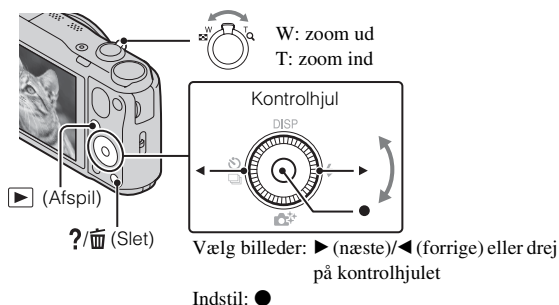

1 Tryk på ▶ (Afspil)-knappen.

- Når billeder på et hukommelseskort, som er optaget med et andet kamera, afspilles på dette kamera, vises registreringskærbilledet for datafilen.

■ Valg af næste/forrige billede

Vælg et billede ved at trykke på ▶ (næste)/◀ (forrige) på kontrolhjulet eller ved at dreje på kontrolhjulet. Tryk på ● midt på kontrolhjulet for at se film.

■ Sletning af et billede

- ① Tryk på ?/🗑️ (Slet)-knappen.
- ② Vælg [Dette bil.] med ▲ på kontrolhjulet og tryk derefter på ●.

■ Vend tilbage til optagelse af billeder

Tryk udløserknappen halvvejs ned.

Vejledning i kamera

Dette kamera er udstyret med en indbygget instruktionsvejledning. Den gør det muligt at søge i kameraets funktioner i henhold til dine behov.

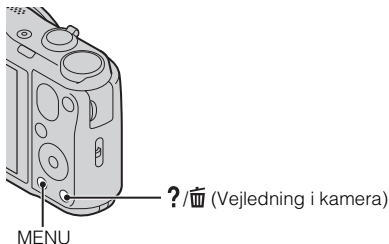

1 Tryk på MENU-knappen.

2 Vælg det ønskede MENU-punkt og tryk derefter på ?/Help (Vejledning i kamera)-knappen.

Der vises betjeningsvejledningen for det valgte punkt.

- Hvis du trykker på ?/Help (Vejledning i kamera)-knappen, mens MENU-skærmen ikke vises, kan du søge i vejledningen ved hjælp af nøgleord eller ikoner.
-

Introduktion af andre funktioner

Andre funktioner, som anvendes ved optagelse eller afspilning, kan betjenes vha. kontrolhjulet eller MENU-knappen på kameraet. Dette kamera er udstyret med en funktionsguide, som gør det nemt at vælge mellem funktionerne. Du kan anvende forskellige funktioner under visning af guiden.

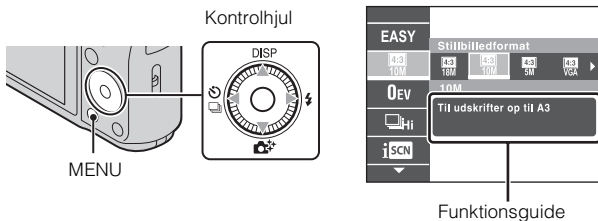

■ Kontrolhjul

DISP (Visningsindstilling): Giver dig mulighed for at ændre skærmvisningen.

 (Kont. optagelse/selvudløser): Giver dig mulighed for at anvende selvudløseren og serieoptagelsestilstanden.

 (Fotokreativitet): Giver dig mulighed for at ændre [Lysstyrke], [Farve], [Livagtighed] og [Billedeffekt], når optagetilstanden er indstillet til [Intelligent auto] eller [Bedste auto].

 (Blitz): Giver dig mulighed for at vælge en blitztilstand for stillbilleder.

Midterknap (Sporingsfokus): Kameraet sporer motivet og justerer automatisk fokus, selv når motivet bevæger sig.

■ Menupunkter

Optagelse

Filmoptagelses-scene	Vælg tilstanden for filmoptagelse.
3D-optagelse	Vælg 3D-billedoptagelsestilstanden.
Valg af motiv	Vælg forudindstillede indstillinger der matcher forskellige motivforhold.
Genkald hukommelse-tilstand	Vælg en indstilling du ønsker at genkalde, når funktionsvælgeren indstilles til [Genkald hukommelse-tilstand].

Billedeeffekt	Optag et stillbillede med en original tekstur i henhold til den ønskede effekt.
Nem-tilstand	Optag stillbilleder med brug af minimale funktioner.
Defokus. effekt	Indstil niveauet for defokuseringseffekten af baggrunden ved optagelse i tilstanden Defokuseret baggrund.
Stillbil.format (Dual Rec)	Indstil stillbilledformatet for optagelse under en filmoptagelse.
Stillbilledformat/ Panoramabilled- format/Filmformat/ Filmkvalitet	Vælg billedformatet og -kvaliteten for stillbilleder, panoramabilleder eller filmfiler.
HDR-malerieffekt	Indstiller effektniveauet, når der er valgt [HDR-maleri] i Billedeeffekt.
Fremhævet område	Indstiller den del der skal fokuseres på, når der er valgt [Miniature] i Billedeeffekt.
Farvetone	Indstiller farvetonen, når der er valgt [Legetøjskamera] i Billedeeffekt.
Ekstraheret farve	Vælger den farve der skal ekstraheres, når der er valgt [Delvis farve] i Billedeeffekt.
Vandfarveeffekt	Indstiller effektniveauet, når der er valgt [Vandfarve] i Billedeeffekt.
Illustrationseffekt	Indstiller effektniveauet, når der er valgt [Illustration] i Billedeeffekt.
EV	Juster eksponeringen manuelt.
ISO	Juster lysfølsomheden.
Hvidbalance	Juster farvetoner på et billede.
Hvidbalancejustering	Juster farvetoner i henhold til den justerede værdi baseret på den valgte hvidbalancetone.
Fokus	Vælg fokuseringsmetoden.
Lysmålermetode	Vælg den lysmålermetode som indstiller hvilken del af motivet, der skal måles på, for at bestemme eksponeringen.
Interval for kont. optagelse	Vælg det antal billeder, der optages pr. sekund ved serieoptagelse.

DK

Niveauindstillinger	Indstil typen af niveauoptagelse.
Scenegenkendelse	Indstil til automatisk registrering af optageforhold.
Blød hud-effekt	Indstil Blød hud-effekten og effektniveauet.
Smiludløser	Indstil til automatisk udløsning af lukkeren, når der registreres et smil.
Smilfølsomhed	Indstil Smiludløser-funktionens følsomhed for registrering af smil.
Registrering af ansigter	Indstil til registrering af ansigter og juster forskellige indstillinger automatisk.
Farvetilstand	Vælg billedets livagtighed, ledsaget af effekter.
Farvemætning	Juster billedets livagtighed.
Kontrast	Juster billedets kontrast.
Skarphed	Juster billedets skarphed.
Reduktion af luk. øjne	Indstil til automatisk optagelse af to billeder og vælg det billede hvor øjnene ikke blinker.
Steadyshot for film	Indstil styrken af SteadyShot i filmtilstand. Hvis du ændrer indstillingen for [Steadyshot for film], ændres billedvinklen.
Positions-oplysninger* ¹	Kontroller GPS-trianguleringsstatussen og opdater stedoplysningerne.
Optag GPS-log* ¹	Gem den rute du tager, mens du bærer på kameraet.
Registrer indstilling	Registrer de ønskede tilstande eller kameraindstillinger.
Send til computer* ²	Sikkerhedskopier billeder ved at overføre dem til en computer som er tilsluttet til et netværk.
Vejledning i kamera	Søg blandt kameraets funktioner i henhold til dine behov.

*¹ Kun DSC-HX20V/HX30V

*² Kun DSC-HX30/HX30V



Visning





Diasshow	Vælg en kontinuerlig afspilningsmetode.
Vis på smartphone*	Upload og overfør billeder til en smartphone.
Vis på tv*	Vis billeder på et tv med netværksforbindelse.
Send til computer*	Sikkerhedskopier billeder ved at overføre dem til en computer som er tilsluttet til et netværk.
Send via TransferJet	Overfør data ved at rette to produkter med TransferJet ind efter hinanden på nært hold.
Slet	Slet et billede.
Retouchering	Retoucher et billede med forskellige effekter.
Billedeffekt	Tilføj forskellige teksturer på billeder.
3D-visning	Indstil til afspilning af billeder optaget i 3D-tilstand på et 3D-tv.
Visningstilstand	Vælg visningsformatet for billeder.
Vis kont. optag.gruppe	Vælg at få vist serieoptagelsesbilleder i grupper eller få vist alle billeder under afspilning.
Beskyt	Beskyt billeder.
Udskriv (DPOF)	Tilføj et udskriftsbestillingsmærke til et stillbillede.
Roter	Roter et stillbillede til venstre.
Vejledning i kamera	Søg blandt kameraets funktioner i henhold til dine behov.

* Kun DSC-HX30/HX30V

DK

Indstillingspunkter

Hvis du trykker på knappen MENU under optagelse eller afspilning, gives  (Indstillinger) som den sidste valgmulighed. Du kan ændre standardindstillingerne på  (Indstillinger)-skærmen.

 Optageindstillinger	Filmformat/AF-lampe/Gitterlinje/Klar billedzoom/ Digital zoom/Reduktion af vindstøj/Mikrofon- ref.niveau/Røddøjereduktion/Lukkede øjne-adv./Skriv dato/Udvidet fokus/Brugertilpasset knap/Opløsning
 Hovedindstillinger	Bip/Skærmlysstyrke/Language Setting/Skærmfarve/ Demotilstand/Initialiser/Funkt.guide/HDMI-opløsning/ KONTROL TIL HDMI/Økotilstand/USB-tilslut.indst./ USB-strømforsyning/LUN-indstilling/Hent musik/Tøm musik/Flytilstand/GPS-indstilling ^{*1} /GPS-hjælpedata ^{*1} / Slet GPS-logdata ^{*1} /TransferJet/Eye-Fi/Version
 Netværksindstil. ^{*2}	WPS-tryk/Adgangspunktindstil./Rediger enhedsnavn/ Vis på smartphone/Vis MAC-adresse
 Hukommelseskort- værktøj ^{*3}	Formatér/Opret lagr.mappe/Skift lagringsmappe/Slet lagringsmappe/Kopier/Filnummer
 Urindstillinger	Indstilling af sted/Dato-/tidsindstilling/Auto. urindstilling ^{*1} /Auto. områdeindst. ^{*1}

^{*1} Kun DSC-HX20V/HX30V

^{*2} Kun DSC-HX30/HX30V

^{*3} Hvis der ikke er indsat et hukommelseskort, vises  (Intern hukommelse-
værktøj), og der kan kun vælges [Formatér].

Installer pc-program (Windows)

Den indbyggede software "PlayMemories Home" gør det muligt at importere stillbilleder og film til din computer og bruge dem.

Du kan optage eller afspille billeder på dette kamera, selv om du ikke installerer "PlayMemories Home", men du behøver "PlayMemories Home" for at kunne importere AVCHD-film til din computer.

- 1 Tilslut kameraet til en computer.
- 2 Windows 7: [Computer] → kameraikon → medieikon
→ Dobbeltklik på [PMHOME.EXE]
Windows XP/Vista: [Computer] (i Windows XP, [My Computer]) → [PMHOME] → Dobbeltklik på [PMHOME.EXE]
- 3 Følg instruktionerne på skærmen for at fuldføre installationen.

Bemærk

- "PlayMemories Home" er ikke kompatibel med Mac OS. Hvis du afspiller billeder på en Mac, skal du anvende de programmer, som er installeret på din Mac. For yderligere detaljer skal du se <http://www.sony.co.jp/imsoft/Mac/>

Funktioner i "PlayMemories Home"

DK

Nedenfor beskrives eksempler på tilgængelige funktioner ved brug af "PlayMemories Home". For at kunne udnytte de forskellige "PlayMemories Home"-funktioner skal du tilslutte til Internettet og installere "Expanded Feature".

- Du kan importere billeder, der er taget med kameraet, til en computer og vise dem.
- Du kan vise billeder, der er gemt på en computer, efter optagedato på en kalendervisning.
- Du kan korrigere stillbilleder (røddøjereduktion osv.), udskrive billederne, sende billeder med e-mail samt ændre optagedatoen og -tidspunktet.
- Du kan gemme og udskrive billeder med datoen på.
- Du kan oprette en disk fra AVCHD-film, der er importeret til en computer. (Expanded Feature)

DK
23

Antal stillbilleder og optagetid for film

Antallet af stillbilleder og optagetiden kan muligvis variere afhængigt af optageforholdene og hukommelseskortet.

■ Stillbilleder

(Enheder: billeder)

Størrelse \ Kapacitet	Kapacitet	Intern hukommelse	Hukommelseskort
		Ca. 105 MB	2 GB
18M		17	295
VGA		370	6400
16:9(13M)		19	330

■ Film

Tabellen nedenfor viser de omtrentlige maksimale optagetider. Disse er totaltider for alle filmfiler. Kontinuerlig optagelse kan foretages i cirka 29 minutter. Den maksimale størrelse på en MP4-format filmfil er op til ca. 2 GB.

(h (timer), m (minutter))

Størrelse \ Kapacitet	Kapacitet	Intern hukommelse	Hukommelseskort
		Ca. 105 MB	2 GB
AVC HD 28M (PS)		—	9 m (9 m)
AVC HD 24M (FX)		—	10 m (10 m)
AVC HD 9M (HQ)		—	25 m (15 m)
MP4 12M		—	15 m
MP4 3M		—	1 h 10 m

Tallet i () er den mindste optagetid.

- Optagetiden for film varierer, da kameraet er udstyret med VBR (Variable Bit Rate), som automatisk justerer billedkvaliteten afhængigt af optagescenen. Når du optager et motiv i hurtig bevægelse, er motivet mere tydeligt, men optagetiden er kortere, da der behøves mere hukommelse til optagelsen.

Optagetiden varierer også afhængigt af optageforholdene, motivet og indstillingerne for billedkvalitet/-format.

Bemærkninger om brug af kameraet

Indbyggede funktioner i kameraet

- Denne vejledning beskriver alle funktionerne for TransferJet-kompatible/inkompatible enheder, 1080 60i-kompatible enheder og 1080 50i-kompatible enheder.
 - Se modelnavnet på dit kamera for at afgøre om kameraet understøtter GPS-funktionen.
GPS-kompatibel: DSC-HX20V/HX30V
GPS-inkompatibel: DSC-HX30
 - Ved at kontrollere om følgende mærker er placeret i bunden af kameraet, kan du se, om kameraet understøtter TransferJet-funktionen, og om det er en 1080 60i-kompatibel enhed eller 1080 50i-kompatibel enhed.
TransferJet-kompatibel enhed:  (TransferJet)
1080 60i-kompatibel enhed: 60i
1080 50i-kompatibel enhed: 50i
- Dette kamera er kompatibelt med film i 1080 60p eller 50p-format. Dette kamera optager vha. en progressiv metode i modsætning til standardoptagetilstandene indtil nu, som optager vha. en interlaced metode. Dette forhøjer opløsningen og giver et mere jævnt, og mere realistisk billede.
- Om bord på fly indstilles [Flytilstand] til [Til].
- Se ikke 3D-billeder optaget med dette kamera i længere tid på 3D-kompatible skærme.
- Når du ser 3D-billeder optaget med dette kamera på en 3D-kompatibel skærm, kan du opleve ubehag i form af anstrengte øjne, træthed eller kvalme. For at forhindre disse symptomer anbefaler vi, at du holder pause med regelmæssige mellemrum. Men du er nødt til selv at bestemme længden og frekvensen af de nødvendige pauser, da det varierer fra person til person. Hvis du oplever ubehag af nogen art, skal du stoppe med at se 3D-billeder, indtil du får det bedre samt om nødvendigt opsøge en læge. Se også den betjeningsvejledning der fulgte med den enhed eller software, som du har tilsluttet eller anvender med dette kamera. Bemærk, at børns syn stadig er i udviklingsstadiet (især børn under 6 år). Kontakt en børnelæge eller øjenlæge inden du lader dit barn se 3D-billeder, og sørg for at han/hun overholder forholdsreglerne ovenfor, når der ses på sådanne billeder.

Om GPS-kompatible enheder (kun DSC-HX20V/HX30V)

- Brug GPS i henhold til bestemmelserne i de lande og regioner, hvori du anvender funktionen.
- Hvis du ikke vil optage retnings- eller stedinformation, skal du indstille [GPS-indstilling] til [Fra].

Om brug og vedligeholdelse

Produktet må ikke udsættes for hårdhændet behandling, skilles ad, ændres, udsættes for stød eller tryk som f.eks. ved at der slås på det, det tabes, eller der trædes på det. Vær især forsigtig med objektivet.

Bemærkninger om optagelse/afspilning

- Inden du begynder at optage, skal du foretage en prøveoptagelse for at sikre dig, at kameraet fungerer korrekt.
- Kameraet er hverken støvtæt, stænktæt eller vandtæt.
- Undgå at udsætte kameraet for vand. Hvis der trænger vand ind i kameraet, kan det medføre funktionsfejl. I visse tilfælde kan kameraet ikke repareres.
- Ret ikke kameraet mod solen eller andet kraftigt lys. Det kan medføre funktionsfejl i kameraet.
- Hvis der opstår fugtdannelse, skal den fjernes, før kameraet bruges.
- Du må ikke ryste kameraet eller slå på det. Det kan medføre en funktionsfejl, og du vil muligvis ikke kunne optage billeder. Endvidere kan optagemediet blive ustabil, eller billeddataene kan blive ødelagt.

Undlad at bruge/opbevare kameraet på følgende steder

- På meget varme, kolde eller fugtige steder
På et sted som f.eks. en bil, der er parkeret direkte i solen, kan kameraet blive deformeret, og det kan medføre funktionsfejl.
- I direkte sollys eller tæt på et varmeapparat
Kameraet kan blive misfarvet eller deformeret, og det kan medføre funktionsfejl.
- På steder, hvor der kan opstå rystende vibrationer
- I nærheden af et sted der udsender stærke radiobølger, afgiver stråling eller som er et stærkt magnetisk sted. Ellers kan det medføre at kameraet ikke kan optage eller afspille billeder korrekt.
- I sandede eller støvede omgivelser
Pas på, at der ikke kommer sand eller støv ind i kameraet. Det kan medføre funktionsfejl i kameraet, og i nogle tilfælde kan denne funktionsfejl ikke udbedres.

Om transport

Undlad at sidde i en stol eller andre steder med kameraet i baglommen, da dette kan medføre funktionsfejl eller beskadige kameraet.

Bemærkninger om skærmen og objektivet

Skærmen er fremstillet med ekstremt præcis højteknologi, så mere end 99,99% af alle pixel fungerer. Der kan dog forekomme ganske små sorte og/eller lyse prikker (hvide, røde, blå eller grønne) på skærmen. Disse prikker er et resultat af den normale produktionsproces, og påvirker ikke optagelsen.

Bemærkninger om blitz

- Du må ikke bære kameraet i blitzenheden eller behandle det hårdhændet.
- Hvis der kommer vand, støv eller sand ind i den åbne blitzenhed, kan det medføre en funktionsfejl.

Om kameraets temperatur

Kameraet og batteriet kan blive varmt under fortsat brug, men det er ikke en funktionsfejl.

Om beskyttelse mod overophedning

Afhængigt af kameraets og batteriets temperatur er du muligvis ikke i stand til at optage film, eller strømmen slår muligvis automatisk fra for at beskytte kameraet. Der vises en meddelelse på skærmen, inden strømmen slås fra eller du ikke længere kan optage film. I dette tilfælde skal du lade kameraet være slukket, indtil kameraets og batteriets temperatur falder. Hvis du tænder for strømmen uden at lade kameraet og batteriet køle tilstrækkeligt af, slukker strømmen muligvis igen eller du er ikke i stand til at optage film.

Om opladning af batteriet

Hvis du oplader et batteri, som ikke har været opladt i en lang periode, er du muligvis ikke i stand til at oplade det til den rigtige kapacitet. Dette er pga. batteriets egenskaber og er ikke en funktionsfejl. Oplad batteriet igen.

Advarsel om ophavsret

Tv-programmer, film, videobånd og andet materiale kan være ophavsretligt beskyttet. Uautoriseret optagelse af ophavsretligt beskyttet materiale er i strid med bestemmelserne i lovene om ophavsret.

Ingen kompensation for ødelagt indhold eller optagefejl

Sony kan ikke kompensere for manglende evne til at optage eller tab af optaget indhold pga. funktionsfejl på kameraet eller optagemediet osv.

Rengøring af kameraets overflade

Rengør kameraets overflade med en blød klud, der er let fugtet med vand, og tør derefter overfladen af med en tør klud. For at undgå at beskadige overfladebehandlingen eller kabinettet:

- Udsæt ikke kameraet for kemiske produkter som fx fortynder, benzin, alkohol, engangsklude, insektmiddel, solcreme eller insektgift.

Specifikationer

Kamera

[System]

Billedenhed: 7,76 mm (1/2,3 type)

Exmor R CMOS-sensor

Samlet antal pixel for kameraet:

Ca. 18,9 megapixel

Effektivt antal pixel for kameraet:

Ca. 18,2 megapixel

Objektiv: Sony G 20x zoom-objektiv

f = 4,45 mm – 89 mm (25 mm – 500 mm (svarende til 35 mm film))

F3,2 (W) – F5,8 (T)

Under optagelse af film (16:9):

27,5 mm – 550 mm*

Under optagelse af film (4:3):

34 mm – 680 mm*

* Når [Steadyshot for film] er indstillet til [Standard]

SteadyShot: Optisk

Eksponeringskontrol: Automatisk eksponering, Manuel eksponering, Valg af motiv (15 tilstande)

Hvidbalance: Automatisk, Dagslys, Overskyet, Fluorescerende 1/2/3, Skinnende, Blitz, Et tryk, Hvidbalancejustering

Signalformat:

Til 1080 50i: PAL-farve, CCIR-standarder HDTV 1080/50i, 1080/50p-specifikation

Til 1080 60i: NTSC-farve, EIA-standarder HDTV 1080/60i, 1080/60p-specifikation

Filformat:

Stillbilleder: JPEG (DCF, Exif, MPF Baseline)-kompatibel, DPOF-kompatibel

3D-stillbilleder: MPO (MPF Extended (forskelsbillede))-kompatibel

Film (AVCHD-format): AVCHD-format, Ver. 2.0-kompatibel

Video: MPEG-4 AVC/H.264

Lyd: Dolby Digital 2-kanal, udstyret med Dolby Digital Stereo Creator

• Fremstillet på licens fra Dolby Laboratories.

Film (MP4-format):

Video: MPEG-4 AVC/H.264

Lyd: MPEG-4 AAC-LC 2-kanal

Optagemedie: Intern hukommelse (Ca. 105 MB), "Memory Stick Duo", SD-kort, "Memory Stick Micro", microSD-hukommelseskort

Blitz: Blitzinterval (ISO-følsomhed (anbefalet eksponeringsindeks) indstillet til Auto):

Ca. 0,4 m til 7,1 m (W)

Ca. 1,5 m til 3,9 m (T)

[Input- og outputstik]

HDMI-stik: HDMI-ministik

Mikro-USB-forbindelsesstik:

USB-kommunikation

USB-kommunikation: Hi-Speed USB

(USB 2.0)

[Skærm]

LCD-skærm:

7,5 cm (3,0 type) TFT drive

Antal punkter i alt:

921 600 punkter

[Strøm, generelt]

Strøm: Genopladeligt batteri

NP-BG1, 3,6 V

NP-FG1 (sælges separat), 3,6 V

AC-UB10/UB10B-lysnetaadapter,

5 V

Strømförbrug (under fotografering):

1,1 W

Driftstemperatur: 0 °C til 40 °C

Opbevaringstemperatur:

-20 °C til +60 °C

Mål (CIPA-kompatibel):

106,6 mm × 61,9 mm × 34,6 mm

(B/H/D)

Vægt (CIPA-kompatibel) (inklusive

NP-BG1-batteri, "Memory Stick

Duo"):

Ca. 254 g

Mikrofon: Stereo

Højttaler: Mono

Exif Print: Kompatibel

PRINT Image Matching III:

Kompatibel

[Trådløst LAN] (kun DSC-HX30/ HX30V)

Understøttet format: IEEE 802.11 b/g/n

AC-UB10/UB10B-lysnetaadapter

Strømkraft: Vekselsstrøm 100 V til

240 V, 50 Hz/60 Hz, 70 mA

Udgangsspænding: Jævnstrøm 5 V,

0,5 A

Driftstemperatur: 0 °C til 40 °C

Opbevaringstemperatur:

-20 °C til +60 °C

Mål:

Ca. 50 mm × 22 mm × 54 mm

(B/H/D)

Vægt:

For USA og Canada: Ca. 48 g

For andre lande og regioner end

USA og Canada: Ca. 43 g

Genopladeligt batteri NP-BG1

Anvendt batteri: Litium-ion-batteri

Maksimal spænding: Jævnstrøm 4,2 V

Nominel spænding: Jævnstrøm 3,6 V

Maksimal opladningsspænding:

Jævnstrøm 4,2 V

Maksimal opladningsstrømstyrke:

1,44 A

Kapacitet:

typisk: 3,4 Wh (960 mAh)

minimum: 3,3 Wh (910 mAh)

Design og specifikationer kan ændres
uden varsel.

DK

Varemærker

- Følgende mærker er varemærker tilhørende Sony Corporation.
Cyber-shot, "Cyber-shot", "Memory Stick PRO Duo", "Memory Stick PRO-HG Duo", "Memory Stick Duo", "Memory Stick Micro"
- "AVCHD Progressive"- og "AVCHD Progressive"-logotypen er varemærker tilhørende Panasonic Corporation og Sony Corporation.
- Windows er et registreret varemærke tilhørende Microsoft Corporation i USA og/eller andre lande.
- Mac er et registreret varemærke tilhørende Apple Inc.
- SDXC-logoet er et varemærke tilhørende SD-3C, LLC.
- "PS" og "PlayStation" er registrerede varemærker tilhørende Sony Computer Entertainment Inc.
- Desuden er navne på systemer og produkter, som er anvendt i denne vejledning, generelt varemærker eller registrerede varemærker tilhørende de respektive udviklere eller producenter. Betegnelserne TM eller ® er imidlertid ikke brugt i alle tilfælde i denne vejledning.



- Få endnu mere glæde ud af din PlayStation 3 ved at hente programmet til PlayStation 3 fra PlayStation Store (hvor den er tilgængelig.)
- Programmet til PlayStation 3 kræver en PlayStation Network-konto og programhentning. Fås hvor PlayStation Store er tilgængelig.

Der findes flere oplysninger om dette produkt samt svar på ofte stillede spørgsmål på vores websted til kundesupport.

<http://www.sony.net/>

Tryk på 70% eller derover genbrugspapir med planteoliebaseret trykssvæerte uden VOC (flygtige organiske forbindelser).

Saznajte više o fotoaparatu (»Korisnički priručnik za Cyber-shot«)



»Korisnički priručnik za Cyber-shot« je online priručnik. Konzultirajte ga za detaljne upute o mnogim funkcijama fotoaparata.

- ① Pristupite stranici za Sony podršku.
<http://www.sony.net/SonyInfo/Support/>
- ② Odaberite svoju zemlju ili regiju.
- ③ Potražite naziv modela svog fotoaparata na stranici podrške.
 - Naziv modela provjerite na donjem dijelu fotoaparata.

Provjera isporučениh stavki

Broj u zagradama označava broj komada.

- Fotoaparat (1)
- Punjiva baterijska jedinica NP-BG1 (1)/Kućiče za bateriju (1)
- Mikro USB kabel (1)
- AC ispravljač AC-UB10/UB10B (1)
- Električni kabel (ne isporučuje se za SAD i Kanadu) (1)
- Vrpca za nošenje (1)
- Priručnik za upotrebu (ovaj priručnik) (1)

UPOZORENJE

Za smanjenje opasnosti od požara ili udara struje jedinicu nemojte izlagati kiši ni vlazi.

VAŽNE SIGURNOSNE UPUTE

-SAČUVAJTE OVE UPUTE

OPASNOST

POZORNO SLIJEDITE OVE UPUTE KAKO BISTE SMANJILI OPASNOST OD POŽARA ILI STRUJNOG UDARA

Ako se utikač ne može izravno utaknuti u mrežnu utičnicu, priključite ga preko adaptera za utikač čija konfiguracija odgovara mrežnoj utičnici.

POZOR

| Baterijska jedinica

Baterijska jedinica kojom se neispravno rukuje može se rasprsnuti, prouzročiti požar pa čak i kemijske opekline. Držite se sljedećih mjera opreza.

- Nemojte rastavljati bateriju.
- Nemojte razbijati bateriju niti je izlagati udarcima ili primjeni sile kao npr. udarcima čekićem, bacanju ili gaženju.
- Bateriju nemojte kratko spajati i pazite da metalni predmeti ne dođu u dodir s priključcima baterije.
- Ne izlažite bateriju temperaturama iznad 60°C npr. na mjestima izloženim izravnoj sunčevoj svjetlosti ili vozilima parkiranim na suncu.
- Bateriju nemojte spaljivati ni bacati u vatru.
- Ne dirajte oštećene ni cureće litij-ionske baterije.
- Baterijsku jedinicu obavezno puniti originalnim Sonyjevim punjačem baterije ili drugim uređajem kojim se može puniti baterija.
- Držite baterijsku jedinicu izvan doseg a male djece.
- Baterijsku jedinicu držite na suhom mjestu.
- Zamijenite samo s baterijom iste vrste ili ekvivalentnom baterijom po preporuci Tvrtke Sony.
- Istrošene baterijske jedinice zbrinite na način opisan u uputama.

HR

I AC ispravljač

Priključite AC ispravljač u najbližu zidnu utičnicu.

U slučaju problema dok AC ispravljač radi, odmah prekinite dovod struje isključivanjem utikača iz zidne utičnice.

Kabel napajanja, ako se isporučuje, dizajniran je posebno za korištenje samo s ovim fotoaparatom, te se ne bi trebao koristiti s drugom električnom opremom.

Za kupce u Europi



Ovime Sony Corporation izjavljuje da je ovaj digitalni fotoaparat DSC-HX20V/HX30V sukladan s osnovnim zahtjevima i ostalim važećim odredbama Direktive 1999/5/EZ-a. Pojediniosti potražite na sljedećem URL-u:

<http://www.compliance.sony.de/>

I Upozorenje korisnicima u zemljama u kojima se primjenjuju direktive EU

Ovaj proizvod je proizvela Sony Corporation sa sjedištem na adresi 1-7-1 Konan Minato-ku Tokyo, 108-0075 Japan. Ovlašteni predstavnik za pitanja elektromagnetske kompatibilnosti i sigurnosti proizvoda je Sony Deutschland GmbH, Hedelfinger Strasse 61, 70327 Stuttgart, Njemačka. Za sva pitanja u vezi s popravcima i jamstvom obratite se na pojedinačne adrese navedene u jamstvenim dokumentima.

Ovaj proizvod je ispitan i utvrđeno je da udovoljava ograničenjima iz R&TTE direktive EU o uporabi priključnih kabela kraćih od 3 m.

I Pozor

Elektromagnetska polja određenih frekvencija mogu prouzročiti smetnje slike i zvuka ove jedinice.

I Upozorenje

Ako statički elektricitet ili elektromagnetsko polje prouzroče prekid prijenosa podataka, ponovno pokrenite aplikaciju ili isključite pa ponovno uključite vezni kabel (USB, itd.).

I Zbrinjavanje starih električkih i elektroničkih uređaja (primjenjuje se u Europskoj uniji i ostalim europskim zemljama s posebnim sustavima zbrinjavanja)



Ova oznaka na proizvodu ili na ambalaži označava da se ovaj proizvod ne smije zbrinjavati kao kućni otpad. On treba biti zbrinut na za tu namjenu predviđenom mjestu za reciklažu električke ili elektroničke opreme. Odlažući ovaj proizvod na za to predviđenom mjestu, pomažete i sprječavate moguće negativne utjecaje na okoliš i ljudsko zdravlje, koje može biti ugroženo neodgovarajućim zbrinjavanjem otpada ovih vrsta proizvoda. Reciklažom materijala pomažete očuvanje prirodnih izvora. Za detaljnije informacije o

reciklaži ovog proizvoda, molimo kontaktirajte vašu lokalnu gradsku upravu, vaše odlagalište otpada ili trgovinu gdje ste kupili uređaj.

I Zbrinjavanje starih baterija (primjenjuje se u Europskoj uniji i ostalim europskim zemljama s posebnim sistemima zbrinjavanja)



Ova oznaka na bateriji ili na ambalaži označava da se baterija ne smije zbrinjavati kao ostali kućni otpad.

Na nekim baterijama se uz ovaj simbol može nalaziti kemijski simbol. Kemijski simboli za živu (Hg) ili olovo (Pb) dodaju se ako baterija sadrži više od 0,0005% žive ili 0,004% olova.

Ona treba biti zbrinuta na za tu namjenu predviđenom mjestu za reciklažu starih baterija. Odlažući ovu bateriju na za to predviđenom mjestu, pomažete i sprječavate moguće negativne utjecaje na okoliš i ljudsko zdravlje, koje može biti ugroženo neodgovarajućim zbrinjavanjem baterije. Reciklažom materijala pomažete očuvanje prirodnih izvora.

Ugrađenu bateriju kod uređaja koji zbog sigurnosti, načina rada ili zbog očuvanja podataka trebaju stalno napajanje smije zamijeniti samo kvalificirano servisno osoblje.

Kako biste osigurali pravilno zbrinjavanje baterije, nakon isteka radnog vijeka, uređaj predajte odgovarajućem sabirnom centru za recikliranje električnih i elektronskih uređaja.

Kod svih ostalih baterija, molimo pogledajte poglavlje o sigurnom vađenju baterije iz uređaja. Bateriju predajte na odgovarajuće sabirno mjesto koje se bavi recikliranjem istrošenih baterija.

Za detaljnije informacije o reciklaži ovog proizvoda, molimo kontaktirajte svoju lokalnu gradsku upravu, odlagalište otpada ili trgovinu gdje ste kupili proizvod.



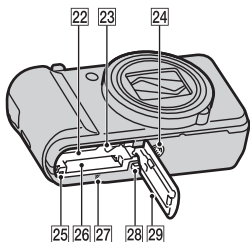
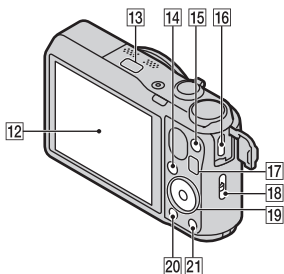
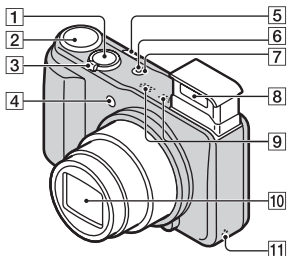

Za kupce u Italiji

Korištenjem RLAN mreže upravlja: - vezano uz privatno korištenje, Zakon br. 259 od 1.8.2003. («Zakon o elektroničkim komunikacijama»). Članak 104. posebice navodi kad je potrebno prethodno pribavljanje općeg ovlaštenja, a članak 105. navodi kad je dopušteno besplatno korištenje; - vezano uz opskrbu javnosti RLAN pristupom telekomunikacijskim mrežama i uslugama, Odluka ministarstva od 28.5.2003., kako je izmijenjena i dopunjena, te članak 25. (opće ovlaštenje za mreže i usluge u elektroničkim komunikacijama) Zakona o elektroničkim komunikacijama.

Dijelovi fotoaparata



- 1 Okidač
- 2 Birač moda
iA (Inteligentno automatsko)/**iA+** (Superior automatsko)/**P** (Programska automatika)/**M** (Snim. s ruč. odred. ekspozicije)/**MR** (Način pozivanja memorije)/**iW** (i-Panoramsko snimanje)/**FF** (Snimanje filma)/**3D** (3D snimanje)/**SCN** (Odabir scene)/**▲** (Defokusiranje pozadine)
- 3 Za snimanje: Poluga W/T (zum)
 Za pregledavanje: Poluga **▶** (Indeks)/poluga **Q** (Zum pri reprodukciji)
- 4 Svjetlo samookidača/indikator snimanja osmijeha/AF svjetlo
- 5 Tipka CUSTOM (Prilagođeno)
- 6 Svjetlo napajanja/punjenja
- 7 Tipka ON/OFF (napajanje)
- 8 Bljeskalica
 - Prste nemojte držati blizu bljeskalice.
 - Kad koristite bljeskalicu, ona se izvlači automatski.
 - Bljeskalica se automatski uvlači kad se napajanje isključi, fotoaparat se prebaci u način reprodukcije ili se promijeni način snimanja.
- 9 Mikrofon
- 10 Objektiv
- 11 Zvučnik
- 12 LCD zaslon

- 13 GPS senzor (ugrađeni, samo DSC-HX20V/HX30V)
- 14 Tipka  (reprodukcija)
- 15 Tipka MOVIE (Videozapis)
- 16 Mini priključnica HDMI
- 17 Wi-Fi senzor (ugrađeni, samo DSC-HX30/HX30V)
- 18 Kukica za vrpцу za nošenje
- 19 Kotačić za upravljanje
- 20 Tipka MENU
- 21 Tipka  /  (Vodič kroz fotoaparát/Brisanje)
- 22 Utor za umetanje baterije
- 23 Polugica za vađenje baterije
- 24 Navoj za stativ
 - Koristite stativ s vijkom duljine manje od 5,5 mm. U protivnom fotoaparát nećete moći dobro učvrstiti i može se oštetiti.
- 25 Svjetlo pristupa podacima
- 26 Utor za memorijsku karticu
- 27 Oznaka  (TransferJet™)
- 28 Mikro USB priključak
- 29 Poklopac baterije/memorijske kartice

Umetanje baterijske jedinice

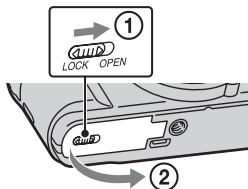

Polugica za vađenje baterije

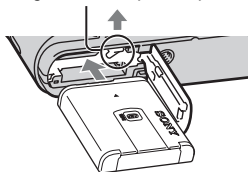

1 Otvorite poklopac.

2 Umetnite baterijsku jedinicu.

- Dok pritišćete polugu za vađenje baterije, umetnite baterijsku jedinicu kako je prikazano. Osigurajte da se poluga za vađenje baterije nakon umetanja zaključa.
- Zatvaranjem poklopca kad je baterija nepravilno umetnuta možete oštetiti fotoaparát.

Punjenje baterijske jedinice

Za korisnike u SAD-u i Kanadi

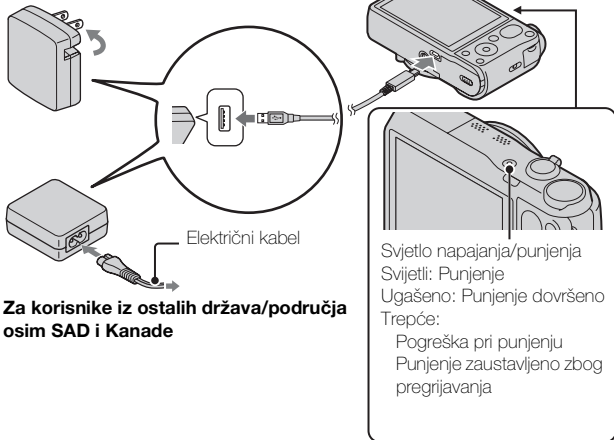

Za korisnike iz ostalih država/područja osim SAD i Kanade

1 Mikro USB kabelom (isporučeno) spojite fotoaparata na AC ispravljač (isporučeno).

2 Spojite AC ispravljač u zidnu utičnicu.

Svjetlo napajanja/punjenja svijetli narančasto, a punjenje započinje.

- Tijekom punjenja baterije isključite fotoaparata.
- Baterijska se jedinica može puniti čak i kad je djelomično puna.
- Kad svjetlo napajanja/punjenja treperi a punjenje nije dovršeno, izvadite i ponovo umetnite baterijsku jedinicu.

HR

Napomene

- Ako svjetlo napajanja/punjenja treperi dok je AC ispravljač spojen na zidnu utičnicu, to znači da je punjenje privremeno zaustavljeno jer je temperatura izvan preporučenog raspona. Kad se temperatura vrati u odgovarajući raspon, punjenje se nastavlja. Preporučujemo punjenje baterijske jedinice pri okolnoj temperaturi od 10°C do 30°C.
- Baterijska jedinica možda se neće učinkovito napuniti ako je priključak baterije prljav. U tom slučaju, s priključka baterije mekanom krpom ili vatenim štapićem lagano obrišite prašinu kako biste ga očistili.
- Spojite AC ispravljač (isporučeno) u najbližu zidnu utičnicu. Ako tijekom korištenja AC ispravljača dođe do kvarova, odmah isključite priključak iz zidne utičnice kako biste isključili izvor napajanja.
- Kad se punjenje dovrši, AC ispravljač isključite iz zidne utičnice.
- Svakako koristite samo originalne Sony baterijske jedinice, mikro USB kabel (isporučeno) i AC ispravljač (isporučeno).

■ Vrijeme punjenja (Potpuno punjenje)

Vrijeme punjenja je približno 175 min pomoću AC ispravljača (isporučeno).

Napomena

- Gore navedeno vrijeme punjenja primjenjuje se kad se puni potpuno ispražnjena baterijska jedinica pri temperaturi od 25°C. Punjenje može trajati i duže, ovisno o uvjetima korištenja i vanjskim uvjetima.

■ Punjenje spajanjem na računalo

Baterijska jedinica može se puniti spajanjem fotoaparata na računalo pomoću mikro USB kabela.

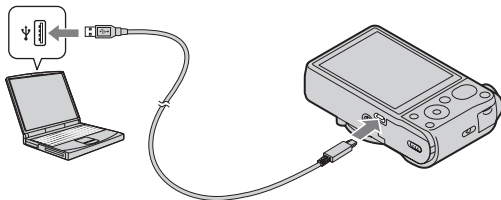

Napomena

- Kod punjenja putem računala na umu imajte sljedeće stavke:
 - Ako se fotoaparat spoji na prijenosno računalo koje nije spojeno na izvor napajanja, smanjuje se razina napunjenosti baterije prijenosnog računala. Nemojte puniti tijekom duljih vremenskih razdoblja.
 - Kad se između računala i fotoaparata uspostavi USB veza, nemojte isključivati/uključivati ili ponovo pokretati računalo ili buditi računalo iz načina mirovanja. Fotoaparat može prouzročiti neispravan rad. Prije isključivanja/uključivanja ili ponovnog pokretanja računala ili buđenja računala iz načina mirovanja, odspojite fotoaparat i računalo.
 - Nema jamstava za punjenje pomoću posebno izrađenog računala ili izmijenjenog računala.

■ Vrijeme trajanja baterije i broj slika koje se mogu snimiti i prikazati

	Vrijeme trajanja baterije	Broj slika
Snimanje (fotografija)	Oko 160 min	Približno 320 slika
Pregledavanje (fotografija)	Oko 230 min	Približno 4600 slika
Snimanje (videozapisa)	Oko 75 min	—

Napomene

- Gornji broj slika važi kad je baterijska jedinica sasvim napunjena. Broj slika može se smanjiti ovisno o uvjetima korištenja.
- Broj slika koje se mogu snimiti označava snimanje u sljedećim uvjetima:
 - Uporaba »Memory Stick PRO Duo« (Mark2) marke Sony (prodaje se zasebno)
 - Baterijska se jedinica koristi pri temperaturi okoline od 25°C.
 - [Postavlj. GPS-a] je podešen na [Isključeno] (samo DSC-HX20V/HX30V).
 - [Rezolucija prikaza] je podešen na [Standardna].
- Broj fotografija za »Snimanje (fotografija)« temelji se na CIPA standardu i vrijedi za snimanje pod sljedećim uvjetima:
(CIPA: Camera & Imaging Products Association)
 - DISP (Postavljanje prikaza) je postavljena na [UKLJUČENO].
 - Jedno okidanje svakih 30 sekundi.
 - Zum se uključuje/isključuje pritiskom na W odnosno T stranu.
 - Bljeskalica će se aktivirati svaki drugi put.
 - Uređaj će se uključiti i isključiti svaki deseti put.
- Vrijeme trajanja baterije za videozapise vrijedi za snimanje u sljedećim uvjetima:
 - Kakvoća videozapisa: AVC HD HQ
 - Kad se kontinuirano snimanje završi zbog postavljenih ograničenja (str. 25), ponovo pritisnite tipku MOVIE (Videozapis) i nastavite snimati. Funkcije snimanja poput zuma ne funkcioniraju.

■ Opskrba strujom

Fotoaparatus se može napajati iz zidne utičnice spajanjem AC ispravljača pomoću mikro USB kabela (isporučeno).

Slike možete prenijeti na računalo a da se ne brinete hoće li se baterijska jedinica istrošiti spajanjem fotoaparata na računalo mikro USB kablom.

Uz to, AC adapter AC-UD10 (prodaje se zasebno) možete koristiti kod snimanja za opskrbu energijom.

Napomene

- Napajanje se ne može isporučivati kad baterijska jedinica nije umetnuta u fotoaparata.
- Kad je fotoaparata spojen izravno na računalo ili na utičnicu preko isporučenog AC adaptera AC-UB10/UB10B, napajanje je dostupno samo u načinu reprodukcije. Ako je fotoaparata u načinu snimanja ili dok mijenjate postavke fotoaparata, napajanje se ne isporučuje čak i ako uspostavite USB vezu pomoću mikro USB kabela.
- Ako fotoaparata i računalo spojite mikro USB kabelom kad je fotoaparata u načinu reprodukcije, zaslon na fotoaparatu promijenit će se iz zaslona reprodukcije u zaslon USB veze. Za prelazak u zaslon reprodukcije pritisnite tipku  (reprodukcija).

Umetanje memorijske kartice (prodaje se zasebno)

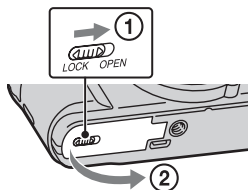

1 Otvorite poklopac.

2 Umetnite memorijsku karticu (prodaje se zasebno).

- Karticu umetnite s odrezanim kutom u prikazanom smjeru dok ne klikne.

3 Zatvorite poklopac.

HR

■ Memorijske kartice koje se mogu koristiti

	Memorijska kartica	Za fotografije	Za videozapise
A	Memory Stick PRO Duo	○	○ (samo Mark2)
	Memory Stick PRO-HG Duo	○	○
	Memory Stick Duo	○	—
B	Memory Stick Micro (M2)	○	—
	Memory Stick Micro (Mark2)	○	○
C	SD memorijska kartica	○	○ (Klasa 4 ili brža)
	SDHC memorijska kartica	○	○ (Klasa 4 ili brža)
	SDXC memorijska kartica	○	○ (Klasa 4 ili brža)
D	microSD memorijska kartica	○	○ (Klasa 4 ili brža)
	microSDHC memorijska kartica	○	○ (Klasa 4 ili brža)

- U ovom se priručniku proizvodi u tablici skupno nazivaju ovako:

A: »Memory Stick Duo«

B: »Memory Stick Micro«

C: SD kartica

D: microSD memorijska kartica

Napomena

- Kad s ovim fotoaparatom koristite »Memory Stick Micro« ili microSD memorijske kartice, svakako koristite odgovarajući prilagodnik.

■ Za vađenje memorijske kartice/baterijske jedinice

Memorijska kartica: Pogurajte memorijsku karticu jednom kako biste je izbacili.

Baterijska jedinica: Gurnite polugicu za vađenje baterije. Pazite da vam baterija ne ispadne.

Napomena

- Nikad ne vadite memorijsku karticu/baterijsku jedinicu dok gori svjetlo pristupa podacima (str. 7). Tako možete prouzročiti oštećenje podataka na memorijskoj kartici/unutarnjoj memoriji.

Poděšavanje sata

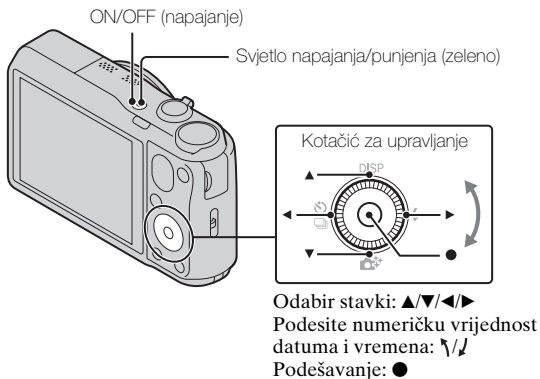

1 Pritisnite tipku napajanja ON/OFF.

Postavka datuma i vremena prikazuje se kad prvi put uključite fotoaparata.

- Može potrajati neko vrijeme dok fotoaparata ne počne funkcionirati.

2 Odaberite željeni jezik.

3 Odaberite željenu geografsku lokaciju prema uputama na zaslonu, pa pritisnite ● na kotačiću za upravljanje.

HR

4 Postavite [Format dat. i vrem.], [Ljetnje vrijeme] i [Dat. i vrijeme], pa odaberite [OK] → [OK].

- Ponoć je prikazana kao 12:00 AM, a podne kao 12:00 PM.

5 Slijedite upute na zaslonu.

- Baterijska jedinica će se brzo isprazniti u sljedećim slučajevima:
 - [Postavlj. GPS-a] je podešen na [Uključeno] (samo DSC-HX20V/HX30V).
 - [Rezolucija prikaza] je podešen na [Visoka].

HR
15

Snimanje fotografija/videozapisa

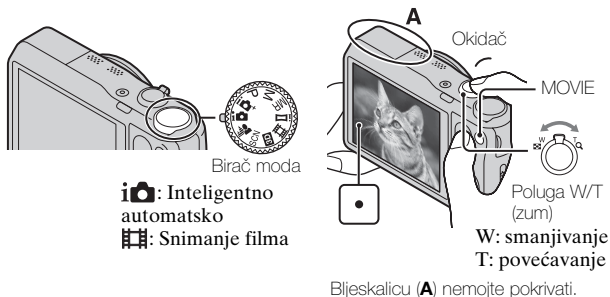

Snimanje fotografija

- 1 Dopola pritisnite okidač za izoštravanje slike.
Kad završi izoštravanje začut će se »bip« i osvijetliti indikator ●.
- 2 Pritisnite okidač do kraja kako biste snimili sliku.

Snimanja videozapisa

- 1 Pritisnite tipku MOVIE (Videozapis) za početak snimanja.
 - Skalu uvećanja mijenjajte polugom W/T (zum).
 - Pritisnite gumb okidača kako biste snimili fotografije dok nastavljate snimati videozapis.
- 2 Ponovo pritisnite tipku MOVIE za prekid snimanja.

Napomene

- Bljeskalicu nemojte ručno gurati prema dolje ili izvlačiti. To može uzrokovati kvar.
- Ako se pri snimanju videozapisa koristi funkcija zumiranja, snimit će se zvuk rada objektivna i poluge. Kad se dovrši snimanje videozapisa može se snimiti i zvuk rada tipke MOVIE.
- Kontinuirano snimanje moguće je u trajanju od približno 29 minuta sa zadanim postavkama fotoaparata i pri temperaturi od približno 25°C. Kad se snimanje videozapisa dovrši, snimanje možete ponovo pokrenuti ako ponovo pritisnete tipku MOVIE. Ovisno o temperaturi okoline, snimanje se može zaustaviti kako bi se fotoaparat zaštitio.

Pregledavanje slika

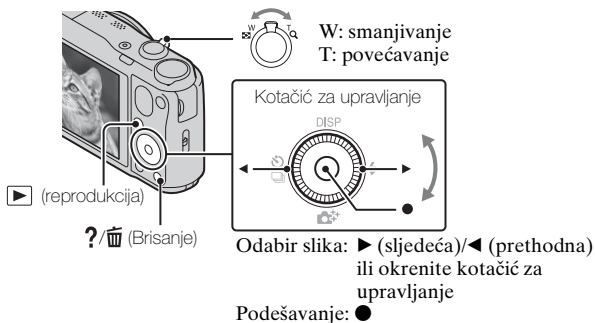

HR

1 Pritisnite tipku ▶ (reprodukcija).

- Kad se slike na memorijskoj kartici snimljene s drugim fotoaparatom reproduciraju na ovom fotoaparatu, pojavljuje se registracijski zaslon za podatkovnu datoteku.

■ Odabir sljedeće/prethodne slike

Odaberite sliku pritiskom ► (sljedeće)/◄ (prethodno) na kotačiću za upravljanje ili okretanjem kotačića za upravljanje. Za gledanje videozapisa pritisnite ● u središtu kotačića za upravljanje.

■ Brisanje slike

- ① Pritisnite tipku ?/🗑️ (Brisanje).
- ② Odaberite [Ova slika] pomoću ▲ na kotačiću za upravljanje, zatim pritisnite ●.

■ Povratak na snimanje fotografija

Pritisnite okidač dopola.

Vodič kroz fotoaparata

Fotoaparata je opremljen ugrađenim uputama za korištenje. To vam omogućuje da prema svojim potrebama pretražujete funkcije fotoaparata.



1 Pritisnite tipku MENU.

2 Odaberite željenu stavku MENU, pa pritisnite tipku ?/🗑️ (Vodič kroz fotoaparata).

Prikazuje se vodič za rad za odabranu stavku.

- Ako pritisnete tipku ?/🗑️ (Vodič kroz fotoaparata) kad se zaslon MENU ne prikazuje, vodič možete pretraživati pomoću ključnih riječi ili ikona.

Uvod u ostale funkcije

Ostalim funkcijama koje se koriste tijekom snimanja ili reprodukcije može se upravljati pomoću kotačića za upravljanje ili tipke MENU na fotoaparatu. Fotoaparat je opremljen funkcijskim vodičem koji vam omogućuje jednostavan odabir funkcija. Tijekom prikaza vodiča možete koristiti različite funkcije.

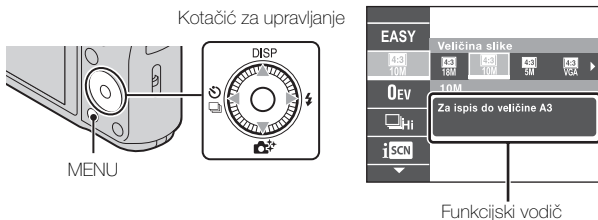

■ Kotačić za upravljanje

DISP (Postavljanje prikaza): Omogućuje vam promjenu prikaza zaslona.

(Neprekidno snim./Samookidač): Omogućuje vam korištenje samookidača i načina brzog snimanja.

(Kreativne fotografije): Omogućuje vam da promijenite [Svjetlina], [Boje], [Živost] i [Foto efekat] kad se način snimanja podesi na [Inteligentno automatsko] ili [Superior automatsko].

(Bljeskalica): Omogućuje vam odabir načina rada bljeskalice za fotografije.

Tipka Centriraj (Praćenje fokusa): Fotoaparat prati predmet i automatski podešava izoštravanje čak i kad se predmet kreće.

■ Opcije izbornika

Snimanje

Sn. vid. u nač. scen.	Odaberite način snimanja videozapisa.
3D snimanje	Odaberite način snimanja 3D slika.
Odabir scene	Odaberite prethodno podešene postavke kako bi odgovarale različitim uvjetima scene.
Način pozivanja memorije	Odaberite postavku koju želite pozvati kad se birač načina postavi na [Način pozivanja memorije].

Foto efekat	Snimate fotografiju s izvornom teksturom sukladno željenom efektu.
Način jednostavni	Fotografije snimajte pomoću minimalnih funkcija.
Efekt defokusir.	Postavite razinu efekta defokusiranja pozadine pri snimanju u načinu Defokusiranje pozadine.
Veličina slike(Dual Rec)	Podesite veličinu fotografije snimljene dok se snimao film.
Veličina slike/ Veličina panor. slike/Veličina videozapisa/ Kvalitet videozapisa	Odaberite veličinu i kakvoću slike za fotografije, panoramske slike ili datoteke videozapisa.
HDR efekat umjetničke slike	Kad se u Efektu slika odabere [HDR umjetnička slika], podešava se razina efekta.
Područje naglašavanja	Kad se u Efektu slika odabere [Minijatura], podešava se dio na koji se fokusira.
Ton boja	Kad se u Efektu slika odabere [Igračka fotoaparata], podešava se nijansa boje.
Izdvojena boja	Kad se u Efektu slika odabere [Parcijalne boje], odabire se boja koja se izdvaja.
Efekat vodenih boja	Kad se u Efektu slika odabere [Vodne boje], podešava se razina efekta.
Efekat ilustracije	Kad se u Efektu slika odabere [Ilustracija], podešava se razina efekta.
EV	Ručno podesite ekspoziciju.
ISO	Podesite osjetljivost.
Balans bijele boje	Podesite tonove boje slike.
Pomak bijele boje	Podesite tonove boja sukladno podešenoj vrijednosti postavljenoj na temelju odabranog tona Balansa bijele boje.
Izoštavanje	Odaberite način izoštravanja.
Način mjerenja svjetla	Odaberite način mjerenja svjetla koji određuje koji dio objekta će služiti za podešavanje ekspozicije.

Interval nepr. snimanja	Odaberite broj slika u sekundi kod brzog snimanja slika.
Postavke skupa ekspozicije	Postavite vrstu snimanja sa skupom ekspozicije.
Prepoznavanje scena	Postavite na automatsko prepoznavanje uvjeta snimanja.
Efekt nježn. tena	Postavite Efekt nježn. tena i razinu efekta.
Snimanje osmjeha	Postavite na automatsko otpuštanje okidača kad se otkrije osmijeh.
Osjetljivost osmijeha	Podesite osjetljivost funkcije Snimanja osmjeha za otkrivanje osmijeha.
Otkrivanje lica	Odaberite za otkrivanje lica i automatsko podešavanje različitih postavki.
Način boja	Odabire živost slike popraćenu efektima.
Zasićenost boja	Podešava živost slike.
Kontrast	Podesite kontrast slike.
Oštrina	Podesite oštrinu slike.
Smanj. zatvar. očiju	Postavite na automatsko snimanje dviju slika i odabir slike u kojoj oči ne trepću.
SteadyShot videozapisa	Podesite jačinu postavke SteadyShot u snimanju videozapisa. Ako promijenite postavku za [SteadyShot videozapisa], promijenit će se kut prikaza.
Informacije o položaju* ¹	Provjerite status GPS triangulacije i ažurirajte podatke o položaju.
SNIMANJE GPS dnevnika* ¹	Zabilježite rutu kojom ste išli dok ste nosili fotoaparat.
Registruj postavke	Registrirajte željene načine ili postavke fotoaparata.
Pošalji na računalo* ²	Napravite sigurnosne kopije slika prebacujući ih na računalo spojeno na mrežu.
Vodič kroz fotoaparat	Pretražite funkcije fotoaparata prema svojim potrebama.

*¹ Samo DSC-HX20V/HX30V



*² Samo DSC-HX30/HX30V





Pregledavanje

Dijaprojeksija	Odaberite metodu kontinuirane reprodukcije.
Prikaz na smartphonu*	Učitajte i prenesite slike na smartphone.
Prikaži na TV-u*	Gledajte slike na TV-u koji se može spojiti na mrežu.
Pošalji na računalo*	Napravite sigurnosne kopije slika prebacujući ih na računalo spojeno na mrežu.
Pošaljite pomoću TransferJet	Prenesite podatke bliskim poravnanjem dvaju proizvoda opremljenih tehnologijom TransferJet.
Brisanje	Izbrišite sliku.
Retuširanje	Retuširajte sliku različitim efektima.
Foto efekat	Dodajte različite teksture na slike.
3D gledanje	Postavite za reprodukciju slika snimljenih u 3D načinu na 3D TV prijemu.
Način prikaza	Odaberite format prikaza za slike.
Prikaži grupu nepr. snim. slika	Tijekom reprodukcije odaberite prikaz brzo snimljenih slika po skupinama ili prikaz svih slika.
Zaštita	Zaštite slike.
Tiskanje (DPOF)	Na fotografiju dodajte oznaku naloga za ispis.
Rotacija	Zakrenite fotografiju ulijevo.
Vodič kroz fotoaparata	Pretražite funkcije fotoaparata prema svojim potrebama.

* Samo DSC-HX30/HX30V

Popis postavki

Ako pritisnete tipku MENU tijekom snimanja ili reprodukcije,  (Postavke) se daje kao konačan odabir. Možete promijeniti zadane postavke na zaslonu  (Postavke).

 Postavke Snimanja	Format videozapisa/AF osvjetljivač/Mreža/Zum za jasnu sliku/Digitalni zum/Smanj. Šuma Vetra/Ref. razina mikrofona/Smanj. ef. crv. očiju/Upoz. o zatv. očima/Zapis datuma/Šire polje izoštrav./Prilagođeno dugme/Rezolucija prikaza
 Glavne Postavke	Zvučni signal/Svjetlina Panela/Language Setting/Boja prikaza/Pokazni način rada/Pokretanje/Funkcijski vodič/HDMI razlučivost/KON. ZA HDMI/Eko mod/Postav. USB povez./USB napajanje/LUN Postavka/Preuzimanje glazbe/Isprazni glazbu/Zrakoplovni mod/Postavlj. GPS-a ^{*1} /GPS assist podaci ^{*1} /Obriši GPS dnev. ^{*1} /TransferJet/Eye-Fi/Verzija
 Postavke mreže ^{*2}	WPS dugme/Post. pristup. točke/Uredi naziv uređaja/Prik. na smartphoneu/Prikaži MAC adresu
 Alati za Memorijску Karticu ^{*3}	Format/Stvar. mape za snim./Prom. mape za snim./Izbr. mapu za snim./Kopiranje/Broj datoteke
 Postavke Sata	Postavka područja/Postav. dat. i vrem./Autom. PODEŠ sata ^{*1} /Aut. PODEŠ područ. ^{*1}

^{*1} Samo DSC-HX20V/HX30V

^{*2} Samo DSC-HX30/HX30V

^{*3} Ako nije umetnuta memorijska kartica, prikazat će se  (Alati za Unutrašnju Memoriju), a moći će se odabrati samo [Format].

Instaliranje računalne aplikacije (Windows)

Ugrađeni softver »PlayMemories Home« omogućuje vam prebacivanje fotografija i videozapisa na računalo i njihovo korištenje.

Možete snimati ili reproducirati slike na ovom fotoaparatu čak i ako ne instalirate »PlayMemories Home«, ipak, »PlayMemories Home« potreban je za prebacivanje AVCHD videozapisa na računalo.

1 Spojite fotoaparat na računalo.

2 Windows 7: [Computer] → ikona fotoaparata → ikona medija → Dvaput kliknite [PMHOME.EXE]
Windows XP/Vista: [Computer] (u OS Windows XP, [My Computer]) → [PMHOME] → Dvaput kliknite [PMHOME.EXE]

3 Za dovršenje instalacije slijedite upute na zaslonu.

Napomena

- »PlayMemories Home« nije kompatibilan s Mac OS. Ako reproducirate slike na Mac računalu, koristite aplikacije koje su instalirane na vašem Mac računalu.

Pojedinosti potražite na <http://www.sony.co.jp/imsoft/Mac/>

Značajke opcije »PlayMemories Home«

Niže se nalaze primjeri funkcija dostupnih kad koristite »PlayMemories Home«. Kako biste iskoristili prednost različitih funkcija »PlayMemories Home«, spojite se na Internet i instalirajte »Expanded Feature«.

- Slike snimljene s fotoaparatom možete uvesti na računalo i prikazati ih.
- Slike pohranjene u računalu možete prikazati po datumu snimanja u prikazu kalendara.
- Možete ispraviti greške na fotografijama (korekcija crvenih očiju, i sl.), ispisati slike, slati ih e-poštom i promijeniti datum i vrijeme snimanja.
- Slike možete pohraniti i ispisati s datumom.
- Možete izraditi disk od AVCHD videozapisa kopiranih na računalo. (Expanded Feature)

Broj fotografija i vrijeme za snimanje videozapisa

Broj fotografija i preostalo vrijeme snimanja može odstupati ovisno o uvjetima snimanja i memorijskoj kartici.

Fotografije

(Jedinica: fotografija)

Veličina	Kapacitet	Unutarnja memorija	Memorijska kartica
		Oko 105 MB	2 GB
18M		17	295
VGA		370	6400
16:9(13M)		19	330

Videozapisi

U donjoj tablici su navedene približne vrijednosti maksimalnih vremena snimanja. Navedena vremena su ukupna vremena snimanja za sve videozapise. Maksimalno vrijeme neprekidnog snimanja je oko 29 minuta. Maksimalna veličina videozapisa u formatu MP4 je do približno 2 GB.

(h (sat), m (minute))

Veličina	Kapacitet	Unutarnja memorija	Memorijska kartica
		Oko 105 MB	2 GB
AVC HD 28M (PS)		—	9 m (9 m)
AVC HD 24M (FX)		—	10 m (10 m)
AVC HD 9M (HQ)		—	25 m (15 m)
MP4 12M		—	15 m
MP4 3M		—	1 h 10 m

Broj u () je minimalno vrijeme snimanja.

- Vrijeme snimanja videozapisa razlikuje se, jer je fotoaparat opremljen s varijabilnom brzinom prijenosa podataka (VBR) koja automatski podešava kvalitetu slike ovisno o sceni snimanja. Kad snimate objekt koji se brzo kreće, slika je jasnija, ali je vrijeme snimanja kraće, jer je za snimanje potrebno više memorije.

Vrijeme snimanje se također razlikuje ovisno o uvjetima snimanja, objektu ili postavkama kvalitete/veličine slike.

Napomene vezane za korištenje fotoaparata

Funkcije ugrađene u ovaj fotoaparat

- Ovaj priručnik opisuje svaku od funkcija aparata kompatibilnih/ nekompatibilnih s TransferJet-om, te kompatibilnih s 1080 60i i 1080 50i.
 - Kako biste utvrdili podržava li vaš fotoaparat GPS funkciju, provjerite naziv modela fotoaparata.
Kompatibilno s GPS-om: DSC-HX20V/HX30V
Nekompatibilno s GPS-om: DSC-HX30
 - Kako biste utvrdili podržava li vaš fotoaparat funkciju TransferJet i je li 1080 60i- ili 1080 50i-kompatibilan provjerite sljedeće oznake na donjoj strani kućišta.
Aparat kompatibilan s TransferJet-om:  (TransferJet)
Aparat kompatibilan s 1080 60i: 60i
Aparat kompatibilan s 1080 50i: 50i
- Ovaj je fotoaparat kompatibilan s videozapisima formata 1080 60p ili 50p. Za razliku od standardnih načina snimanja do danas, koji snimaju u načinu isprepletanja, ovaj fotoaparat snima pomoću progresivne metode. To povećava razlučivost te daje jasniju, realističniju sliku.
- Dok ste u zrakoplovu podesite [Zrakoplovni mod] na [Uključeno].
- Nemojte tijekom duljih vremenskih razdoblja 3D slike snimljene fotoaparatom gledati na 3D kompatibilnim monitorima.
- Kada 3D slike snimljene fotoaparatom gledate na 3D kompatibilnom monitoru, možete iskusiti nelagodu, u vidu napora za oči, umora ili mučnine. Kako biste spriječili ove simptome, preporučujemo redovite pauze. Međutim, sami trebate odrediti duljinu i učestalost pauza koje su vam potrebne, jer to ovisi o pojedincu. Ako iskusite bilo koji vid nelagode, prestanite gledati 3D slike dok se ne oporavite te se po potrebi savjetujte s liječnikom. Također pogledajte upute za rukovanje isporučene s uređajem ili softverom kojeg koristite s fotoaparatom. Imajte na umu da se vid djeteta još uvijek razvija (naročito kod djece mlađe od 6 godina). Prije nego što djetetu dopustite da gleda 3D slike savjetujte se s pedijatrom ili oftalmologom te pazite da dijete pri gledanju takvih slika poštuje mjere opreza.

O uređajima kompatibilnima s GPS-om (samo DSC-HX20V/HX30V)

- Koristite GPS sukladno odredbama zemalja i regija gdje ga koristite.
- Ako ne snimate podatke o smjeru ili lokaciji postavite [Postavlj. GPS-a] na [Isključeno].

O upotrebi i njezi

Izbjegavajte grubo rukovati proizvodom, rastavljati ga, izmjenjivati, podvrgavati fizičkom stresu ili utjecajima kao što je udaranje čekićem, ispuštanje proizvoda ili gaženje po njemu. Posebice pazite na objektiv.

Napomene o snimanju/reprodukciji

- Prije početka snimanja napravite probno snimanje kako bi se uvjerali u ispravnost fotoaparata.
- Fotoaparat nije zaštićen od prašine, prskanja tekućine i nije vodootporan.
- Izbjegavajte izlaganje fotoaparata djelovanju vode. Ako voda dopre u unutrašnjost fotoaparata može doći do neispravnog funkcionisanja. U nekim slučajevima fotoaparat neće biti moguće popraviti.
- Fotoaparat nemojte usmjeravati prema suncu ili nekom drugom jakom izvoru svjetlosti. To može prouzročiti neispravno funkcionisanje fotoaparata.
- Ako dođe do kondenzacije vlage, otklonite je prije upotrebe fotoaparata.
- Fotoaparat nemojte tresti niti udarati. Mogli biste prouzročiti kvar pa možda nećete moći snimati slike. Nadalje, medij snimanja se može pokvariti ili se mogu oštetiti slikovni podaci.

Nemojte koristiti/pohranjivati fotoaparat na sljedećim mjestima

- Mjestima s krajnje visokom ili krajnje niskom temperaturom i vlažnim mjestima
Na mjestima kao što je vozilo parkirano na suncu kućište fotoaparata može se deformirati što može prouzročiti neispravnosti u radu.
- Mjestima izravno izloženim suncu ili blizu grijanja
Kućište fotoaparata može promijeniti boju ili se deformirati što može prouzročiti neispravnosti u radu.
- Mjestima izloženim trešnji
- U blizini lokacije koja generira jake radiovalove, emitira zračenje ili jake elektromagnetske valove. U protivnom snimanje i reprodukcija slika možda neće ispravno funkcionirati.
- Mjestima gdje ima pijeska i prašine
Pazite da pijesak ili prašina ne dospiju u fotoaparat. Ovo može prouzročiti neispravnosti u radu fotoaparata koje se u nekim slučajevima neće moći otkloniti.

HR

O nošenju fotoaparata

Nemojte sjediti s fotoaparatom u stražnjem džepu hlača ili suknje jer time možete prouzročiti neispravnosti u radu ili oštećenje fotoaparata.

Napomene o zaslonu i objektivu

Zaslon proizveden je tehnologijom najveće preciznosti tako da je ispravnost piksela iznad 99,99%. Usprkos tome, na zaslonu ipak se može pojaviti nekoliko crnih i/ili svijetlih točaka (bijele, crvene, plave ili zelene boje). Ove točke su normalni rezultat proizvodnog postupka i ne utječu na kvalitetu snimka.

Napomene o bljeskalici

- Fotoaparar nemojte nositi držeći ga za bljeskalicu ili ga jako pritiskati.
- Ako u otvorenu bljeskalicu uđu voda, prašina ili pijesak, to može prouzročiti kvar.

O temperaturi fotoaparata

Fotoaparar i baterija mogu se zagrijati zbog dugotrajne upotrebe, to nije posljedica neispravnog rada.

O zaštiti protiv pregrijavanja

Ovisno o fotoaparatu i temperaturi baterije, možda nećete moći snimati videozapise ili se fotoaparar može automatski isključiti iz sigurnosnih razloga. Prije isključivanja, na zaslonu će se pojaviti upozorenje ili će fotoaparar prestati snimati videozapise. U tom slučaju ostavite napajanje isključenim i pričekajte dok se temperatura fotoaparata i baterije ne snizi. Ako uključite napajanje a da niste ostavili da se fotoaparar i baterija dovoljno ohlade, napajanje se može ponovo isključiti ili možda nećete moći snimati videozapise.

O punjenju baterije

Ako punite bateriju koja se nije koristila dulje vrijeme, možda je nećete moći napuniti do odgovarajućeg kapaciteta.

Razlog su karakteristike baterije, ne kvar. Ponovo napunite bateriju.

Upozorenje o autorskom pravu

Televizijski programi, filmovi, videovrpce i drugi materijali mogu biti zaštićeni autorskim pravom. Nedoizvoljeno presnimavanje takvog materijala može biti protivno odredbama zakona o autorskom pravu.

Bez naknade za oštećene podatke ili neuspjeh snimaka

Sony ne može nadoknaditi štetu zbog neuspjelih snimaka ili oštećenja podataka koji su rezultat neispravnog rada fotoaparata ili medija snimanja i sl.

Čišćenje površine fotoaparata

Očistite površinu fotoaparata mekom krpom malo navlaženom u vodi, zatim prijedite površinu suhom krpom. Za sprječavanje oštećenja kućišta i završnog sloja:

- Nemojte izlagati fotoaparar djelovanju kemijskih sredstava tipa razrjeđivača, benzina, alkohola, krpa za jednokratnu uporabu, sredstava za odbijanje kukaca, preparata za sunčanje ili insekticida.

Tehničke specifikacije

Fotoaparati

[Sustav]

Uređaj za snimanje: Senzor Exmor

R CMOS 7,76 mm (1/2,3 tip)

Ukupni broj piksela fotoaparata:

Oko 18,9 megapiksela

Broj efektivnih piksela fotoaparata:

Oko 18,2 megapiksela

Objektiv: Sony G 20× zum objektiv

f = 4,45 mm – 89 mm (25 mm –

500 mm (ekvivalent 35 mm

filma))

F3,2 (W) – F5,8 (T)

Pri snimanju videozapisa (16:9):

27,5 mm – 550 mm*

Pri snimanju videozapisa (4:3):

34 mm – 680 mm*

* Kad se [SteadyShot
videozapisa] postavi na
[Standardno]

SteadyShot: Optički

Kontrola ekspozicije: Automatska

ekspozicija, Ručna ekspozicija,

Odabir scene (15 načina)

Balans bijelog: Automatski, dnevno

svjetlo, oblačno, fluorescentno

1/2/3, svjetlo žarulje, bljeskalica,

'Jedan dodir', Pomak bijele boje

Format signala:

Za 1080 50i: PAL boja, CCIR
standardi HDTV 1080/50i, 1080/
50p razlučivost

Za 1080 60i: NTSC boja, EIA
standardi HDTV 1080/60i, 1080/
60p razlučivost

Formati datoteka:

Fotografije: kompatibilno s

JPEG (DCF, Exif, MPF

Baseline), kompatibilno s DPOF

3D slike: kompatibilan s MPO

(MPF Extended (nejednaka
slika))

Videozapisi (AVCHD format):

AVCHD format Ver. 2.0

sukladan

Video: MPEG-4 AVC/H.264

Zvuk: 2-kanalni Dolby Digital,

opremljen s Dolby Digital

Stereo Creator

- Proizvedeno s licencom tvrtke
Dolby Laboratories.

Videozapisi (MP4 format):

Video: MPEG-4 AVC/H.264

Zvuk: 2-kanalni MPEG-4 AAC-
LC

Memorijski mediji: Unutarnja

memorija (oko 105 MB),

»Memory Stick Duo«, SD

kartice, »Memory Stick Micro«,

microSD memorijske kartice

Bljeskalica: Doseg bljeska (ISO

osjetljivost (preporučeni indeks

ekspozicije) podešena na

automatski odabir):

Oko 0,4 m do 7,1 m (W)

Oko 1,5 m do 3,9 m (T)

HR

[Izlazni i ulazni priključci]

HDMI priključnica: Mini

priključnica HDMI

Mikro USB priključak:

USB veza

USB veza: Hi-Speed USB (USB 2.0)

[Zaslon]

LCD zaslon:

7,5 cm (3,0 tip) TFT pogon

Ukupan broj točaka:

921 600 točaka

[Napajanje, općenito]

Napajanje: Punjiva baterijska

jedinica NP-BG1, 3,6 V

NP-FG1 (prodaje se zasebno),

3,6 V

AC ispravljač AC-UB10/

UB10B, 5 V

Potrošnja snage (pri snimanju):

1,1 W

Radna temperatura okruženja:

0 °C do 40 °C

Temperatura skladištenja:

-20 °C do +60 °C

Dimenzije (kompatibilno s CIPA):

106,6 mm × 61,9 mm × 34,6 mm

(Š/V/D)

Masa (kompatibilno s CIPA)

(uključujući NP-BG1 baterijsku

jedinicu, »Memory Stick Duo«):

Oko 254 g

Mikrofon: Stereo

Zvučnik: Mono

Exif Print: Kompatibilan

PRINT Image Matching III:

Kompatibilan

[Bežična LAN mreža] (samo DSC-HX30/HX30V)

Podržani format: IEEE 802.11 b/g/n

AC ispravljač AC-UB10/UB10B

Potrebna snaga: 100 V do 240 V

izmjenično, 50 Hz/60 Hz, 70 mA

Izlazni napon: 5 V istosmjerno,

0,5 A

Radna temperatura okruženja:

0 °C do 40 °C

Temperatura skladištenja:

-20 °C do +60 °C

Dimenzije:

Oko 50 mm × 22 mm × 54 mm

(Š/V/D)

Masa:

Za SAD i Kanadu: Oko 48 g

Za zemlje i regije izuzev SAD-a i

Kanade: Oko 43 g

Punjiva baterijska jedinica NP-BG1

Vrsta baterije: Litij-ionska baterija

Maksimalni napon: 4,2 V

istosmjerno

Nazivni napon: 3,6 V istosmjerno

Najveći napon punjenja: 4,2 V

istosmjerno

Najveća jakost struje punjenja:

1,44 A

Kapacitet:

tipično: 3,4 Wh (960 mAh)

najmanje: 3,3 Wh (910 mAh)

Izvedba i tehničke specifikacije
podložne su promjenama bez
prethodne obavijesti.

Zaštitni znaci

- Sljedeći znaci su zaštitni znaci Sony Corporation.
Cyber-shot, »Cyber-shot«, »Memory Stick PRO Duo«, »Memory Stick PRO-HG Duo«, »Memory Stick Duo«, »Memory Stick Micro«
- »AVCHD Progressive« i »AVCHD Progressive« logotip su zaštitni znakovi tvrtki Panasonic Corporation i Sony Corporation.
- Windows je registrirani zaštitni znak tvrtke Microsoft Corporation u Sjedinjenim Američkim Državama i/ili drugim zemljama.
- Mac je registrirani zaštitni znak tvrtke Apple Inc.
- SDXC logotip zaštitni je znak tvrtke SD-3C, LLC.
-  « i »PlayStation« registrirani su zaštitni znakovi tvrtke Sony Computer Entertainment Inc.
- Nadalje, nazivi proizvoda i sustava korišteni u ovom priručniku uglavnom su zaštitni znaci ili registrirani zaštitni znaci odgovarajućih programera ili proizvođača. Oznake TM i [®] nisu konzistentno korištene u ovom priručniku.



- Dodajte više užitka sa svojim PlayStation 3 preuzimanjem aplikacije za PlayStation 3 s PlayStation Store (gdje je dostupna).

- Aplikacija za PlayStation 3 zahtijeva PlayStation Network račun i preuzimanje aplikacije. Moguće pristupiti u područjima gdje je dostupna PlayStation Store.

Dodatne informacije o ovom proizvodu i odgovori na najčešća pitanja mogu se naći na internetskim stranicama tvrtke Sony za podršku korisnicima (Sony Customer Support Website).

<http://www.sony.net/>

Ispisano na 70% ili više recikliranom papiru s tintom na bazi biljnoga ulja bez VOC-a (Volatile Organic Compound).

Mai multe despre aparatul foto („Ghid de utilizare Cyber-shot”)



„Ghid de utilizare Cyber-shot” este un manual on-line. Consultați-l pentru instrucțiuni complexe despre multiplele funcții ale aparatului foto.

- ① Accesați pagina de asistență Sony.
<http://www.sony.net/SonyInfo/Support/>
- ② Selectați țara sau regiunea dvs.
- ③ Căutați denumirea modelului aparatului dvs. pe pagina de asistență.
 - Denumirea modelului se află pe partea de jos a aparatului foto.

Verificarea produselor livrate

Numărul dintre paranteze indică numărul pieselor.

- Aparat foto (1)
- Acumulatori reîncărcabili NP-BG1 (1) / casetă pentru baterie (1)
- Cablu micro USB (1)
- Adaptor CA AC-UB10/UB10B (1)
- Cablu de alimentare (nu este furnizat în SUA și Canada) (1)
- Curea de mână (1)
- Manual de instrucțiuni (manualul de față) (1)

AVERTIZARE

În vederea reducerii riscului de foc sau de incendii, nu expuneți aparatul la ploaie sau umezeală.

INSTRUCȚIUNI IMPORTANTE CU PRIVIRE LA SIGURANȚĂ

-PĂSTRAȚI ACESTE INSTRUCȚIUNI PERICOL!

PENTRU A EVITA PERICOLUL DE INCENDIU SAU DE ELECTROCUTARE, URMAȚI ÎNTOCMAI ACESTE INSTRUCȚIUNI.

În cazul în care forma ștecărilor nu permite introducerea sa în priza de curent, folosiți un adaptor potrivit configurației prizei.

ATENȚIONARE

Acumulator

În cazul în care acumulatorul nu este mănuit corect, acesta poate exploda, poate declanșa un incendiu sau poate cauza arsuri de natură chimică. Rețineți următoarele atenționări.

- Nu îl dezamblați.
- Nu zdrobiți și nu supuneți acumulatorul la șocuri sau interacțiuni violente, cum ar fi lovirea, lăsarea să cadă sau călcarea pe el.
- Nu scurtcircuitați contactele acumulatorului și nu lăsați obiecte din metal să intre în contact cu acestea.
- Nu expuneți acumulatorul la temperatură înaltă de peste 60 °C, cum ar fi în bătaia directă a razelor solare sau într-o mașină parcată în soare.
- Nu îl incinerați și nu îl aruncați în foc.
- Nu manevrați baterii cu litiu-ion deteriorate sau care prezintă scurgeri.
- Încărcați acumulatorul numai utilizând un încărcător original Sony sau un dispozitiv care poate încărca acumulatorul.
- Țineți acumulatorul departe de accesul copiilor mici.
- Mențineți acumulatorul uscat.
- Înlocuiți-l numai cu un tip identic sau echivalent, recomandat de Sony.
- Dezafectați acumulatorii uzați întotdeauna după cum se specifică în instrucțiuni.

| Adaptor CA

Conectați adaptorul CA la cea mai apropiată priză de curent.

Dacă apar probleme în timpul utilizării adaptorului CA, opriți imediat alimentarea acestuia cu electricitate prin scoaterea fișei din priza de curent.

Cablul de alimentare, dacă este inclus, este special conceput pentru acest aparat foto și nu trebuie utilizat cu un alt echipament electric.

Pentru clienții din Europa



Prin prezenta, Sony Corporation declară că această Aparat foto digital DSC-HX20V/HX30V respectă cerințele esențiale și este în conformitate cu prevederile Directivei 1999/5/EC. Pentru detalii, vă rugăm accesați următoarea adresă: <http://www.compliance.sony.de/>

| Notă pentru clienții din țările care aplică Directivele UE

Producătorul acestui produs este Sony Corporation, 1-7-1 Konan Minato-ku Tokyo, 108-0075 Japonia. Reprezentantul autorizat pentru EMC și siguranța produsului este Sony Deutschland GmbH, Hedelfinger Strasse 61, 70327 Stuttgart, Germania. Pentru orice probleme de service sau garanție, vă rugăm să consultați adresele indicate în documentele separate de service sau de garanție.

Acest produs a fost testat și s-a stabilit că respectă limitele indicate în Directiva R&TTE pentru utilizarea cablurilor de conectare mai scurte de 3 metri.

| ATENȚIE

Câmpurile electromagnetice la anumite frecvențe pot influența imaginea și sunetul acestei unități.

| Notă

Dacă electricitatea statică sau electromagnetismul determină sistarea la jumătate a transferului de date (nereușită), reporniți aplicația sau deconectați și conectați din nou cablul (USB etc.).

I Dezafectarea echipamentelor electrice și electronice vechi (Se aplică pentru țările membre ale Uniunii Europene și pentru alte țări europene cu sisteme de colectare separată)



Acest simbol aplicat pe produs sau pe ambalajul acestuia, indică faptul că acest produs nu trebuie tratat ca pe un deșeu menajer. El trebuie predat punctelor de reciclare a echipamentelor electrice și electronice. Asigurându-vă că acest produs este dezafectat în mod corect, veți ajuta la prevenirea posibilelor consecințe negative asupra mediului și a sănătății umane, dacă produsul ar fi fost dezafectat în mod necorespunzător. Reciclarea materialelor va ajuta la conservarea resurselor naturale. Pentru mai multe detalii legate de

reciclarea acestui produs, vă rugăm să contactați primăria din orașul dumneavoastră, serviciul de salubritate local sau magazinul de unde ați cumpărat produsul.

I Dezafectarea bateriilor uzate (aplicabil în Uniunea Europeană și alte țări europene cu sisteme de colectare separate)



Acest simbol marcat pe baterie sau pe ambalaj indică faptul că bateria acestui produs nu trebuie considerată reziduu menajer. Pe anumite tipuri de baterii, acestui simbol i se pot asocia simbolurile anumitor substanțe chimice. Simbolurile pentru mercur (Hg) sau plumb (Pb) sunt adăugate, dacă bateria conține mai mult de 0,0005% mercur sau 0,004% plumb.

Asigurându-vă că aceste baterii sunt eliminate corect, veți ajuta la prevenirea consecințelor negative pentru mediu și pentru sănătatea umană, care, în caz contrar, pot fi provocate de către manipularea și eliminarea greșită a acestor baterii.

Reciclarea acestor materiale va ajuta la conservarea resurselor naturale.

În cazul produselor care pentru siguranța, performanța sau integritatea datelor necesită o conexiune permanentă cu bateria încorporată, aceasta trebuie înlocuită numai de către personalul specializat din centrele de service.

Pentru a vă asigura că bateriile vor fi dezafectate corespunzător, predați produsul la sfârșitul duratei de funcționare la centrele de colectare pentru deșeurile electrice și electronice.

Pentru celelalte tipuri de baterii, vă rugăm să consultați secțiunea în care este explicat modul neprimejdios de îndepărtare a bateriei din produs. Predați bateria uzată la un centru de colectare și reciclare a bateriilor.

Pentru mai multe detalii referitoare la reciclarea acestui produs sau a bateriei, vă rugăm să contactați primăria, serviciul de preluare a deșeurilor sau magazinul de unde ați achiziționat produsul.

Pentru clienții din Italia

Utilizarea rețelei RLAN este reglementată de: - în ceea ce privește utilizarea privată, Decretul legislativ nr. 259 din 1.8.2003 („Codul comunicațiilor electronice”). În mod special, articolul 104 specifică situațiile în care este necesară obținerea prealabilă a unei autorizații generale, iar articolul 105 specifică situațiile în care se permite utilizarea liberă; - în ceea ce privește acordarea accesului public la rețeaua RLAN a rețelelor și serviciilor de telecomunicații, Decretul ministerial din 28.5.2003, conform modificărilor, și Articolul 25 (autorizația generală pentru rețelele și serviciile de comunicații electronice) din Codul comunicațiilor electronice.

Identificarea părților componente

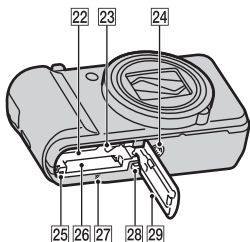
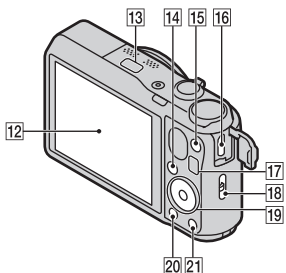
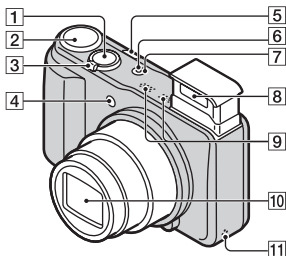

- 1 Buton declanșator
- 2 Butonul de selectare a modului
i (Auto inteligent) /
i+ (Autoreglare superioară) / **P** (Programare auto) / **M** (Fotografiere cu exp. manuală) / **MR** (Mod reapelare memorie) /
i (iFoto panoram. prin balans) / **■** (Mod film) /
3D (Fotografiere 3D) /
SCN (Selectare scenă) /
▲ (Defocalizare fundal)
- 3 Pentru fotografiere: Butonul W/T (Zoom)
 Pentru vizualizare: Butonul **■** (Index) / Butonul **Q** (Redare cu zoom)
- 4 Led temporizator / declanșator zâmbet / Sursa luminoasă AF
- 5 Butonul CUSTOM (Personalizat)
- 6 Ledul Pornire / oprire / Încărcare
- 7 Butonul ON/OFF (Pornire / Oprise)
- 8 Bliț
 - Nu țineți degetele lângă bliț.
 - Atunci când utilizați blițul, acesta este activat automat.
 - Blițul se retrace automat atunci când opriți aparatul, aparatul foto revine la modul de redare sau modul de fotografiere se schimbă.
- 9 Microfon
- 10 Obiectiv

RO

- 11 Difuzor
- 12 Ecran LCD
- 13 Senzor GPS (încorporat, numai DSC-HX20V/HX30V)
- 14 Butonul ► (Redare)
- 15 Butonul MOVIE (Film)
- 16 „mini jack” HDMI
- 17 Senzor Wi-Fi (încorporat, numai DSC-HX30/HX30V)
- 18 Inel pentru cureaua de mână
- 19 Butonul de comandă
- 20 Butonul MENU
- 21 Butonul ?/☒ (Ghid integrat / Ștergere)
- 22 Fantă de introducere a acumulatorului
- 23 Clapetă de scoatere a acumulatorului
- 24 Orificiu pentru trepied
 - Folosiți un trepied cu un șurub mai scurt de 5,5 mm. În caz contrar, nu veți putea fixa bine aparatul, care s-ar putea deteriora.
- 25 Led de acces
- 26 Fantă pentru cardul de memorie
- 27 Marcajul ► (TransferJet™)
- 28 Conector micro USB
- 29 Capac compartiment pentru baterii / card de memorie

Introducerea acumulatorilor

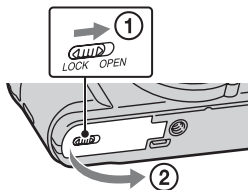

Clapetă de scoatere a acumulatorului

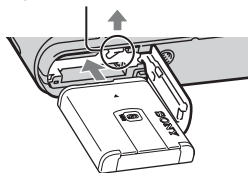

1 Deschideți capacul.

2 Introduceți acumulatorii.

- Introduceți acumulatorul ținând apăsată clapeta de scoatere, după cum se arată în imagine. Verificați dacă, după introducerea acumulatorului, clapeta de scoatere se blochează.
- Închiderea capacului cu bateria incorect introdusă poate duce la defectarea aparatului foto.

Încărcarea acumulatorilor

Pentru clienții din SUA și
Canada

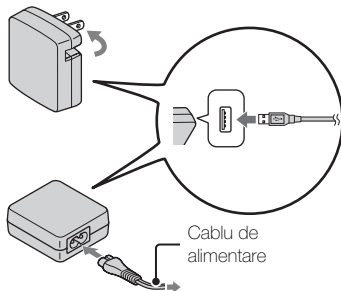

Pentru clienții din alte țări / regiuni
decât SUA și Canada

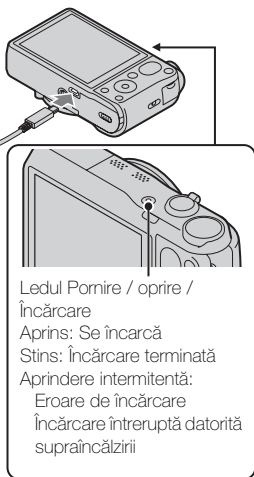

1 Conectați aparatul foto la adaptorul CA (livrat) folosind cablul micro USB (livrat).

2 Conectați adaptorul CA la priza de perete.

Ledul Pornire / oprire / Încărcare se aprinde în culoarea portocaliu și încărcarea este inițiată.

- Închideți aparatul foto cât timp bateria se încarcă.
- Puteți încărca acumulatorii chiar dacă aceștia sunt parțial încărcăți.
- Atunci când ledul Pornire / oprire / Încărcare se aprinde intermitent și încărcarea nu s-a încheiat, scoateți și reintroduceți acumulatorii.

RO

Observații

- Dacă ledul Pornire / oprire / Încărcare se aprinde intermitent atunci când adaptorul CA este conectat la priza de perete, înseamnă că procesul de încărcare este oprit temporar, pentru că temperatura depășește intervalul recomandat. Atunci când temperatura revine în intervalul corespunzător, încărcarea este reluată. Vă recomandăm să încărcați acumulatorii la o temperatură exterioară între 10°C și 30°C.
- Dacă bornele acumulatorului sunt murdare, s-ar putea ca acesta să nu se încarce eficient. În acest caz, curățați acumulatorul ștergându-l ușor cu o cârpă moale sau un bețișor cu vată, pentru a îndepărta praful de pe borne.
- Conectați adaptorul CA (livrat) la cea mai apropiată priză de perete. Dacă apar probleme în timpul utilizării adaptorului CA, scoateți imediat fișa din priza de perete pentru a opri alimentarea acestuia cu electricitate.
- La terminarea încărcării, scoateți adaptorul CA din priza de perete.
- Utilizați exclusiv acumulatori, cablu micro USB (livrat) și adaptor CA (livrat) marca Sony originale.

■ Durata de încărcare (încărcare completă)

Durata de încărcare cu adaptorul CA (livrat) este de aproximativ 175 min.

Observație

- Durata de încărcare de mai sus se aplică în cazul încărcării unor acumulatori complet descărcați, la o temperatură de 25°C. Încărcarea poate dura mai mult timp, în funcție de condițiile de utilizare și de circumstanțe.

■ Încărcarea prin conectarea la un computer

Acumulatorul poate fi încărcat prin conectarea aparatului foto la un computer prin intermediul cablului micro USB.

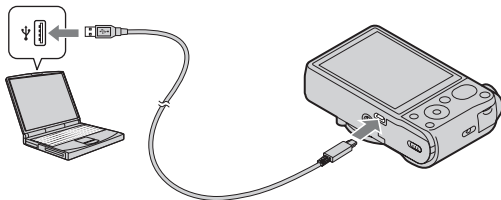

Observație

- Rețineți următoarele atunci când încărcarea se face prin intermediul unui computer:
 - Dacă aparatul foto este conectat la un laptop care nu este conectat la o sursă de alimentare cu electricitate, energia bateriei laptopului scade. Nu folosiți această metodă de încărcare pentru o perioadă lungă de timp.
 - Nu porniți / opriți sau reporniți computerul și nu reluați activitatea computerului din modul de repaus atunci când a fost stabilită o conexiune USB între computer și aparatul foto. Aparatul foto poate provoca defecțiuni. Înainte de a porni / opri sau de a reporni computerul ori de a relua activitatea computerului din modul de repaus, deconectați aparatul foto de la computer.
 - Nu se oferă nicio garanție pentru încărcarea efectuată prin intermediul unui computer cu caracteristici personalizate sau al unui computer modificat.

■ Durata de viață a bateriei și numărul de imagini pe care le puteți înregistra și reda

RO

	Durata de viață a bateriei	Număr de imagini
Fotografiere (imagini statice)	Aprox. 160 de min.	Aprox. 320 imagini
Vizualizare (imagini statice)	Aprox. 230 de min.	Aprox. 4600 imagini
Realizarea de filme	Aprox. 75 de min.	—

Observații

- Numărul de imagini de mai sus este valabil atunci când acumulatorii sunt complet încărcăți. Numărul de imagini poate scădea în funcție de condițiile de utilizare.
- Numărul imaginilor care pot fi înregistrate este valabil în cazul fotografierii în următoarele condiții:
 - Utilizarea unui „Memory Stick PRO Duo” (Mark2) (se vinde separat Sony)
 - Acumulatorii sunt utilizați la o temperatură ambientă de 25°C.
 - [Setare GPS] este setată la [Dezactivat] (numai DSC-HX20V/HX30V).
 - [Rezoluție afișare] este setată la [Standard].
- Numărul corespunzător „Fotografiere (imagini statice)” se bazează pe standardul CIPA și se aplică fotografierii în următoarele condiții: (CIPA: Camera & Imaging Products Association)
 - DISP (Setare afișaj) este setată la [PORNT].
 - Fotografiere la fiecare 30 de secunde.
 - Zoomul este comutat alternativ la butoanele W și T.
 - Blițul se aprinde intermitent o dată la fiecare două declanșări.
 - Aparatul este pornit și oprit o dată la fiecare zece declanșări.
- Durata de viață a bateriei, în cazul filmelor, este valabilă în cazul realizării în următoarele condiții:
 - Calitatea filmului: AVC HD HQ
 - Atunci când înregistrarea continuă se încheie datorită limitelor setate (pagina 25), apăsați din nou butonul MOVIE (Film) și continuați înregistrarea. Funcțiile de înregistrare, de exemplu zoomul, nu pot fi utilizate.

Alimentarea

Aparatul foto poate fi alimentat de la o priză de perete prin conectarea adaptorului CA, prin intermediul cablului micro USB (livrat).

Puteți importa imagini într-un computer fără să vă faceți griji în privința epuizării acumulatorilor, conectând aparatul foto la un computer cu ajutorul cablului micro USB.

În plus, puteți utiliza adaptorul CA AC-UD10 (se vinde separat) pentru a alimenta aparatul în timpul fotografierii / filmării.

Observații

- Alimentarea nu se poate realiza atunci când acumulatorii nu sunt introduși în aparatul foto.
- Dacă aparatul este conectat direct la un computer sau la o priză de curent prin intermediul adaptorului CA AC-UB10/UB10B livrat, alimentarea are loc numai în modul de redare. Dacă aparatul este în modul de fotografiere sau modificați setările aparatului, acesta nu este alimentat chiar dacă realizați o conexiune USB cu ajutorul cablului micro USB.
- În cazul în care conectați aparatul foto la un computer folosind cablul micro USB atunci când aparatul foto este în modul de redare, afișajul aparatului se va modifica de la ecranul de redare la ecranul conexiunii USB. Apăsați butonul  (Redare) pentru a comuta la ecranul de redare.

Introducerea unui card de memorie (se vinde separat)

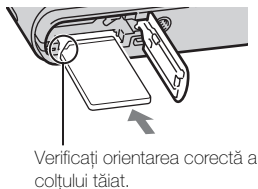
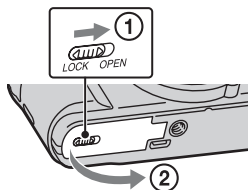

1 Deschideți capacul.

2 Introduceți cardul de memorie (se vinde separat).

- Introduceți cardul de memorie cu colțul decupat orientat ca în imagine, până când se fixează în locaș.

3 Închideți capacul.

RO

■ Tipurile de card de memorie care pot fi utilizate

	Card de memorie	Pentru fotografii	Pentru filme
A	Memory Stick PRO Duo	○	○ (numai Mark2)
	Memory Stick PRO-HG Duo	○	○
	Memory Stick Duo	○	—
B	Memory Stick Micro (M2)	○	—
	Memory Stick Micro (Mark2)	○	○
C	Card de memorie SD	○	○ (Clasa 4 sau superior)
	Card de memorie SDHC	○	○ (Clasa 4 sau superior)
	Card de memorie SDXC	○	○ (Clasa 4 sau superior)
D	Card de memorie microSD	○	○ (Clasa 4 sau superior)
	Card de memorie microSDHC	○	○ (Clasa 4 sau superior)

- În acest manual, produsele din table sunt denumite colectiv astfel:

A: „Memory Stick Duo”

B: „Memory Stick Micro”

C: Card SD

D: Card de memorie microSD

Observație

- Folosiți adaptorul corespunzător atunci când utilizați carduri de memorie „Memory Stick Micro” sau microSD cu acest aparat foto.

■ Pentru a scoate cardul de memorie / acumulatorii

Card de memorie: Împingeți o dată cardul de memorie, pentru a-l scoate.
Acumulator: Împingeți clapeta de scoatere a bateriei. Aveți grijă să nu lăsați acumulatorul să cadă.

Observație

- Nu scoateți niciodată cardul de memorie / acumulatorii atunci când ledul de acces (pagina 7) este aprins. În caz contrar, datele de pe cardul de memorie / din memoria internă se pot deteriora.

Fixarea orei

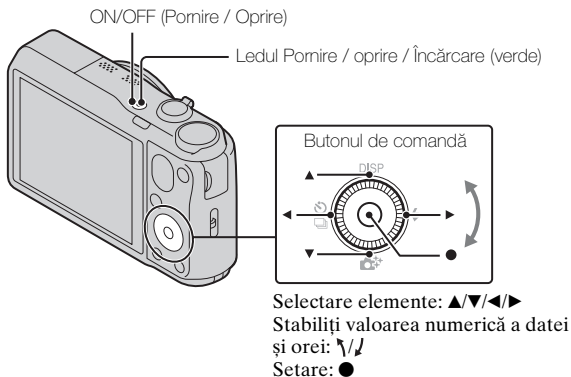

- 1 Apăsați butonul ON/OFF (Pornire / Oprire).
Setarea Dată și oră este afișată atunci când porniți aparatul foto pentru prima dată.
 - Poate dura o vreme până când aparatul foto este pornit și îl puteți utiliza.
- 2 Alegeți limba dorită.
- 3 Selectați zona geografică urmând instrucțiunile de pe ecran, după care apăsați ● de pe butonul de comandă.
- 4 Setati [Format dată și oră], [Ora de vară] și [Dată și oră], apoi selectați [OK] → [OK].
 - Miezul nopții este indicat ca 12:00 AM, iar amiaza, ca 12:00 PM.
- 5 Urmăți instrucțiunile de pe ecran.
 - Acumulatorul se va descărca rapid atunci când:
 - [Setare GPS] este setată la [Activat] (numai DSC-HX20V/ HX30V).
 - [Rezoluție afișare] este setată la [Înaltă].

Realizarea de fotografii statice / filme

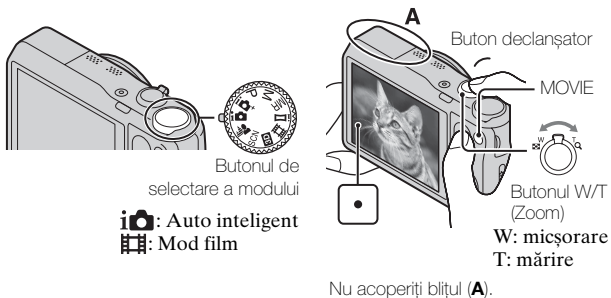

Realizarea de fotografii statice

- 1 Apăsați butonul declanșator pe jumătate, pentru a focaliza.
Atunci când imaginea este focalizată, se aude un bip, iar indicatorul ● se aprinde.
- 2 Apăsați complet butonul declanșator pentru a realiza fotografia.

Realizarea de filme

- 1 Apăsați butonul MOVIE (Film) pentru a începe înregistrarea.
 - Folosiți butonul W/T (zoom) pentru a modifica scara de zoom.
 - Apăsați butonul declanșator pentru a fotografia imagini statice în timp ce înregistrați filmul.
- 2 Apăsați din nou butonul MOVIE pentru a încheia înregistrarea.

Observații

- Nu apăsați și nu scoateți blițul manual. Aceasta poate provoca defecțiuni.
- Sunetul de acționare a obiectivului și butonului de zoom este înregistrat atunci când zoomul funcționează în timpul înregistrării unui film. Sunetul de acționare a butonului MOVIE poate fi înregistrat și atunci când înregistrarea filmului se încheie.
- Filmarea continuă este posibilă timp de aproximativ 29 de minute o dată, cu setările implicite ale aparatului foto și atunci când temperatura este de aproximativ 25°C. Atunci când înregistrarea filmelor se încheie, puteți relua înregistrarea apăsând din nou butonul MOVIE. Înregistrarea se poate opri pentru a proteja aparatul foto în cazul în care temperatura exterioară este necorespunzătoare.

Vizualizarea imaginilor

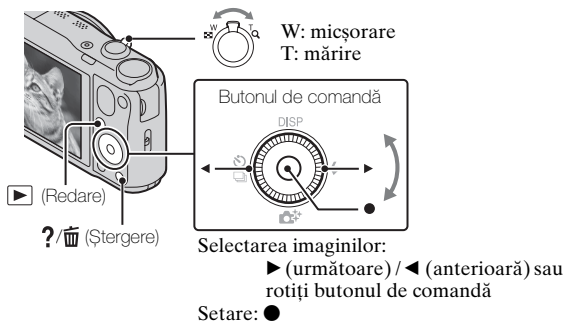

RO

1 Apăsați butonul ▶ (Redare).

- Atunci când redați imaginile de pe un card de memorie înregistrate cu un alt aparat foto, apare ecranul de înregistrare a fișierului de date.

■ Selectarea imaginii următoare / precedente

Selectați o imagine apăsând ▶ (următoare) / ◀ (anterioară) de pe butonul de comandă sau rotind butonul de comandă. Apăsați ● din mijlocul butonului de comandă pentru a viziona filme.

RO
17

Ștergerea unei imagini

- 1 Apăsați butonul ?/☒ (Ștergere).
- 2 Selectați [Această imagine] cu ▲ de pe butonul de comandă, după care apăsați ●.

Revenirea în modul de fotografiere

Apăsați butonul declanșator pe jumătate.

Ghid integrat

Acest aparat foto are încorporat un ghid de instrucțiuni. Cu ajutorul acestuia, puteți căuta funcțiile aparatului după necesități.

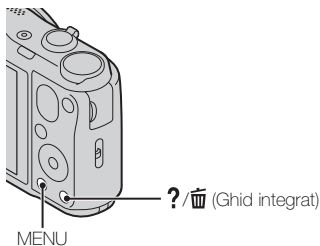

1 Apăsați butonul MENU.

2 Selectați opțiunea de MENU dorită și apăsați butonul ?/☒ (Ghid integrat).

Este afișat ghidul de operațiuni al opțiunii selectate.

- Dacă apăsați butonul ?/☒ (Ghid integrat) atunci când ecranul de MENU nu este afișat, puteți accesa ghidul cu ajutorul tastelor sau al pictogramelor.
-

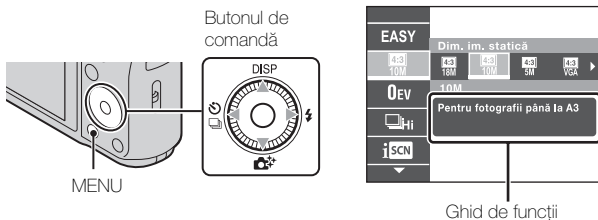

Prezentarea altor funcții

Celelalte funcții utilizate în momentul fotografierii / filmării sau redării pot fi accesate de la butonul de comandă sau butonul MENU de pe aparatul foto. Acest aparat foto prezintă un Ghid de funcții care vă permite să selectați cu ușurință funcțiile dorite. În timp ce afișați ghidul, puteți utiliza diverse funcții.



■ Butonul de comandă

DISP (Setare afișaj): Vă permite să modificați afișajul ecranului.

 /  (Setări foto continuă/Tempor.): Vă permite să folosiți temporizatorul și modul de fotografiere în rafală.

 (Creativitate foto): Vă permite să modificați [Luminozitate], [Culoare], [Vivace] și [Efect imagine] atunci când modul de fotografiere este setat la [Auto inteligent] sau la [Autoreglare superioară].

 (Bliț): Vă permite să selectați un mod de bliț pentru fotografii.

Butonul din mijloc (Focalizare urmărire): aparatul urmărește subiectul și reglează automat focalizarea, chiar dacă subiectul se mișcă.

■ Opțiunile meniului

Fotografiere

Scenă realizare film	Selectează modul de înregistrare a filmelor.
Fotografiere 3D	Selectați modul de realizare a fotografiilor 3D.
Selectare scenă	Selectați setările predefinite, pentru a se potrivi cu diverse scene.
Mod reapelare memorie	Alegeți o setare pe care doriți să o reactivați atunci când butonul de selectare a modului este fixat la [Mod reapelare memorie].

Efect imagine	Realizați o fotografie cu o textură originală, în funcție de efectul dorit.
Mod Facil	Realizați fotografiile folosind funcțiile de bază.
Efect defocaliz.	Setează nivelul efectului de defocalizare a fundalului atunci când fotografiați în modul Defocalizare fundal.
Dim. im. statică(Dual Rec)	Stabiliți dimensiunea imaginilor statice realizate în timp ce înregistrați un film.
Dim. im. statică / Dimens. foto panoramică / Dimensiune film / Calitate film	Selectează dimensiunea și calitatea imaginilor statice, a imaginilor panoramice sau a cadrelor filmelor.
Efect pictura HDR	Atunci când selectați [Pictura HDR] în Efect imagine, setează nivelul efectului.
Zonă de evidențiere	Atunci când selectați [Miniatură] în Efect imagine, setează partea asupra căreia se va realiza focalizarea.
Nuanță culoare	Atunci când selectați [Aparat foto de jucărie] în Efect imagine, setează nuanța de culoare.
Culoare extrasă	Atunci când selectați [Parțial color] în Efect imagine, setează culoarea de extras.
Efect acuarelă	Atunci când selectați [Acuarelă] în Efect imagine, setează nivelul efectului.
Efect ilustrație	Atunci când selectați [Ilustrație] în Efect imagine, setează nivelul efectului.
EV	Reglați manual expunerea.
ISO	Reglați sensibilitatea luminoasă.
Balans de alb	Reglați tonurile de culoare ale unei imagini.
Schimbare balans de alb	Reglați tonurile de culoare în funcție de valoarea reglată, fixată pe baza tonului selectat pentru balansul de alb.
Focalizare	Selectați metoda de focalizare.
Mod măsurare	Setați modul de măsurare care determină care parte a subiectului va fi măsurată pentru a se stabili expunerea.

Interval foto continuă	Selectează numărul imaginilor realizate într-o secundă pentru fotografierea În rafală.
Setări variație expunere	Setați tipul fotografierii cu variație de expunere.
Recunoaștere scenă	Activează setarea de detectare automată a condițiilor de fotografie / filmare.
Efect piele fină	Setați Efect piele fină și nivelul efectului.
Declanșator zâmbet	Setează activarea automată a declanșatorului atunci când se detectează un zâmbet.
Sensibilitate zâmbete	Setați sensibilitatea de detectare a zâmbetelor pentru funcția Declanșator zâmbet.
Dectecție fețe	Selectați detectarea fețelor și reglarea automată a diverselor setări.
Mod culoare	Selectați aspectul viu al imaginii, însoțit de efecte.
Saturație culoare	Reglați aspectul viu al imaginii.
Contrast	Reglați contrastul imaginii.
Claritate	Reglați claritatea imaginii.
Reducere ochi închiși	Setați la realizarea automată a două fotografii și alegeți imaginea în care ochii nu sunt închiși.
Film SteadyShot	Setați intensitatea SteadyShot în modul Film. Dacă schimbați setarea pentru [Film SteadyShot], unghiul de vizualizare se va modifica.
Informații despre poziție* ¹	Verifică starea triangulației GPS și actualizează informațiile despre poziție.
Înregistrare istoric GPS* ¹	Înregistrează traseul urmat în timpul transportării aparatului.
Înregistrare setare	Înregistrați modurile dorite sau setările aparatului foto.
Trimitere către computer* ²	Faceți copii de siguranță ale imaginilor transferându-le într-un computer conectat la o rețea.
Ghid integrat	Căutați funcțiile aparatului foto după necesități.

*¹ numai DSC-HX20V/HX30V



*² numai DSC-HX30/HX30V





Vizualizare

Prezentare diapozitive	Selectați o metodă de redare continuă.
Vizualiz. pe telefon inteligent*	Încărcați și transferați imaginile într-un smartphone.
Vizualizare pe televizor*	Vizualizați imaginile pe un televizor care poate fi conectat la o rețea.
Trimitere către computer*	Faceți copii de siguranță ale imaginilor transferându-le într-un computer conectat la o rețea.
Expediere prin TransferJet	Transferă date prin alinierea la mică distanță a două produse echipate cu TransferJet.
Șterge	Ștergeți o imagine.
Retușează	Retușați o imagine utilizând diverse efecte.
Efect imagine	Adăugați diverse texturi imaginilor.
Vizualizare 3D	Activează setarea de redare a fotografiilor realizate în modul 3D pe un televizor 3D.
Mod vizualizare	Selectați formatul de afișare a imaginilor.
Afișare grup foto continuă	Selectați pentru a afișa fotografiile în rafală în grupuri sau pentru a afișa toate fotografiile în timpul redării.
Protejează	Protejați imaginile.
Imprimare (DPOF)	Adăugați un marcaj de imprimare la o imagine statică.
Rotește	Rotiți o imagine statică spre stânga.
Ghid integrat	Căutați funcțiile aparatului foto după necesități.

* numai DSC-HX30/HX30V

Setarea opțiunilor

Dacă apăsați butonul MENU în timpul fotografierii / filmării sau în timpul redării,  (Setări) apare ca selecție finală. Puteți modifica setările implicite din ecranul  (Setări).

 Setări fotografiere	Format film/Sursă luminoasă AF/Caroiaj/Zoom imag. clară/Zoom digital/Reduc. zgomot vânt/Nivel refer. microfon/Reduc. ef. ochi roșii/Alertă ochi închiși/Scriere dată/Focalizare extinsă/Buton personalizat/Rezoluție afișare
 Setări principale	Bip/Luminozitate panou/Language Setting/Culoare ecran/Mod demo/Inițializare/Ghid funcționare/Rezoluție HDMI/CONTROL PT. HDMI/Mod Eco/Setare conex. USB/Alimentare prin USB/Setare LUN/Descarcă muzică/Golire muzică/Mod avion/Setare GPS ^{*1} /Date asistență GPS ^{*1} /Șter. date ist. GPS ^{*1} /TransferJet/Eye-Fi/Versiune
 Setări rețea ^{*2}	Împingere WPS/Setări punct de acces/Editare nume dispoz./Viz. pe tel. inteligent/Afișare adresă MAC
 Instrument card de memorie ^{*3}	Format/Creează folder REC./Modif. folder REC./Șterg. folder REC/Copiază/Număr fișier
 Setări oră	Setare zonă/Setare dată și oră/Reglare autom. oră ^{*1} /Regl. autom. zonă ^{*1}

^{*1} numai DSC-HX20V/HX30V

^{*2} numai DSC-HX30/HX30V

^{*3} Dacă nu ați introdus un card de memorie, va fi afișat  (Instrument memorie internă) și veți putea selecta numai [Format].

Instalarea aplicației pentru computere (Windows)

Cu ajutorul aplicației software integrate „PlayMemories Home” puteți importa în computer fotografiile și filmele și le puteți utiliza.

Puteți fotografia sau reda imagini pe aparat chiar dacă nu instalați aplicația „PlayMemories Home”, dar aveți nevoie de, „PlayMemories Home” pentru a importa filmele AVCHD în computer.

- 1 Conectați aparatul foto la computer.
 - 2 Windows 7: [Computer] → pictograma aparatului foto → pictograma media → Dublu clic pe [PMHOME.EXE]
Windows XP/Vista: [Computer] (în Windows XP, [My Computer]) → [PMHOME] → Faceți dublu clic pe [PMHOME.EXE]
 - 3 Urmați instrucțiunile de pe ecran pentru a finaliza instalarea.
-

Observație

- „PlayMemories Home” nu este compatibil cu Mac OS. Dacă redați imaginile pe un computer Mac, utilizați aplicațiile instalate pe computerul respectiv.
Pentru informații suplimentare, accesați <http://www.sony.co.jp/imsoft/Mac/>

■ Caracteristici ale „PlayMemories Home”

Iată câteva exemple ale funcțiilor pe care le puteți utiliza cu „PlayMemories Home”. Pentru a putea utiliza diversele funcții ale „PlayMemories Home”, conectați-vă la internet și instalați „Expanded Feature”.

- Puteți importa în computer fotografiile realizate cu aparatul foto și le puteți afișa.
- Puteți afișa fotografiile memorate în computer după data realizării într-un afișaj tip calendar.
- Puteți corecta imaginile statice (Reducere efect ochi roșii etc.), le puteți imprima, trimite prin e-mail și puteți modifica data și ora realizării.
- Puteți salva și imprima imagini cu data realizării acestora.
- Puteți crea un disc pe baza filmelor AVCHD importate într-un computer. (Expanded Feature)

Numărul de imagini statice și durata de înregistrare a filmelor

Numărul imaginilor statice și durata de înregistrare disponibilă poate diferi în funcție de condițiile de fotografiere / filmare și de cardul de memorie.

■ Imagini statice

(Unități: Imagini)

Capacitate / Dimensiune	Memoria internă	Card de memorie
	Aprox. 105 MB	2 GB
18M	17	295
VGA	370	6400
16:9(13M)	19	330

RO

■ Filme

În tabelul de mai jos sunt indicate duratele maxime aproximative de înregistrare. Acestea sunt duratele totale ale tuturor filmelor. Fotografierea continuă este posibilă timp de aproximativ 29 de minute. Dimensiunea maximă a unui fișier-film în format MP4 este de aproximativ 2 GB.

(h (oră), m (minut))

Capacitate Dimensiune	Memoria internă	Card de memorie
	Aprox. 105 MB	2 GB
AVC HD 28M (PS)	—	9 m (9 m)
AVC HD 24M (FX)	—	10 m (10 m)
AVC HD 9M (HQ)	—	25 m (15 m)
MP4 12M	—	15 m
MP4 3M	—	1 h 10 m

Numărul dintre parantezele rotunde () reprezintă durata de înregistrare minimă.

- Durata de înregistrare a filmelor diferă, pentru că aparatul foto este prevăzut cu VBR (Variable Bit Rate – Rată de biți variabilă), care reglează automat calitatea imaginii, în funcție de scena filmată. Atunci când înregistrați un subiect care se mișcă rapid, imaginea este mai clară, dar durata de înregistrare este mai scurtă, pentru că pentru înregistrare este necesar un spațiu mai mare de memorie. Durata de înregistrare diferă și în funcție de condițiile de filmare, subiect sau setările pentru calitatea imaginii / dimensiune.

Observații privind utilizarea aparatului foto

Funcțiile aparatului foto

- În acest manual sunt prezentate funcțiile dispozitivelor compatibile / incompatibile cu protocolul TransferJet, ale dispozitivelor compatibile 1080 60i și ale dispozitivelor compatibile 1080 50i.
 - Pentru a stabili dacă aparatul dvs. foto acceptă funcția GPS, uitați-vă la denumirea modelului aparatului dvs. foto.
Acceptă GPS: DSC-HX20V/HX30V
Nu acceptă GPS: DSC-HX30
 - Pentru a verifica dacă aparatul dvs. foto acceptă funcția TransferJet și dacă este un dispozitiv compatibil 1080 60i sau 1080 50i, urmăriți prezența următoarelor marcaje pe partea inferioară a aparatului foto.
Dispozitiv compatibil TransferJet:  (TransferJet)
Dispozitiv compatibil 1080 60i: 60i
Dispozitiv compatibil 1080 50i: 50i
- Acest aparat foto acceptă filmele în format 1080 60p sau 50p. Spre deosebire de modurile standard de înregistrare de până acum, care asigură înregistrarea combinată, acest aparat foto asigură înregistrarea progresivă. Rezoluția este mărită, iar imaginile devin mai clare și mai reale.
- În timpul călătoriei cu avionul, setați [Mod avion] la [Activat].
- Nu vizualizați fotografiile 3D realizate cu acest aparat foto pe monitoare compatibile 3D pentru perioade îndelungate de timp.
- Atunci când vizualizați fotografiile 3D realizate cu acest aparat foto pe un monitor compatibil 3D, puteți simți disconfort manifestat prin dureri de ochi, oboseală a ochilor sau greață. Pentru a preveni apariția acestor simptome, vă recomandăm să faceți pauze regulate. Cu toate acestea, trebuie să stabiliți dvs. durata și frecvența pauzelor de care aveți nevoie, deoarece acestea depind de individ. Dacă simțiți o senzație neplăcută, indiferent de natura acesteia, întrerupeți vizualizarea imaginilor 3D până când vă simțiți mai bine și consultați medicul, dacă este necesar. Consultați, de asemenea, instrucțiunile de utilizare furnizate odată cu aparatul conectat la acest aparat foto sau softul utilizat. Rețineți că vederea unui copil este încă în fază de dezvoltare (mai ales a copiilor sub 6 ani). Consultați un pediatru sau un oftalmolog înainte de a-i permite copilului dvs. să vizualizeze imagini 3D și asigurați-vă că acesta respectă măsurile de protecție de mai sus în momentul vizualizării acestor imagini.

Dispozitivele care acceptă GPS (numai DSC-HX20V/HX30V)

- Utilizați funcția GPS conform legislației din țara sau regiunea în care vă aflați la momentul respectiv.
- Dacă nu înregistrați informațiile despre direcție și locație, setați [Setare GPS] la [Dezactivat].

Despre utilizare și întreținere

Evitați manevrarea brutală a produsului, demontarea, modificarea, distrugerea fizică, loviturile bruște sau cu obiecte grele; nu lăsați produsul să cadă și nu călcați pe el. Aveți grijă în mod deosebit la obiectiv.

Observații despre înregistrare / redare

- Înainte de a începe înregistrarea, faceți un test, pentru a vă asigura că aparatul foto funcționează corect.
- Aparatul foto nu este rezistent la praf, stropi sau apă.
- Evitați expunerea aparatului foto la apă. Dacă apa pătrunde în interiorul aparatului foto, pot apărea defecțiuni. În unele cazuri, aparatul foto nu poate fi reparat.
- Nu orientați aparatul foto către soare sau către o altă lumină puternică. Pot apărea defecțiuni ale aparatului foto.
- În cazul apariției condensului, acesta va fi îndepărtat înainte de a utiliza aparatul foto.
- Nu scuturați și nu loviți aparatul. Aparatul se poate defecta și este posibil ca imaginile să nu fie înregistrate. În plus, mediul de înregistrare poate deveni inutilizabil sau imaginile pot fi afectate.

Nu utilizați / depozitați aparatul foto în următoarele locuri

- Într-un loc foarte cald, rece sau umed
În locuri precum o mașină parcată la soare, carcasa aparatului foto se poate deforma și acest lucru poate provoca defecțiuni.
- În lumina directă a soarelui sau lângă un radiator
Carcasa aparatului foto se poate decolora sau deforma și acest lucru poate provoca defecțiuni.
- Într-un loc supus vibrațiilor puternice
- Lângă locuri în care sunt generate unde radio puternice, sunt emise radiații sau există unde magnetice puternice. În caz contrar, este posibil ca aparatul foto să nu înregistreze sau să redea corect imaginile.
- În locuri unde există nisip sau praf
Nu permiteți ca nisipul sau praful să pătrundă în aparatul foto. Acest lucru poate determina defectarea aparatului foto și, în unele cazuri, defecțiunile nu pot fi reparate.

Transportarea aparatului foto

Nu vă așezați pe un scaun sau într-un alt loc cu aparatul foto ținut în buzunarul de la spate al pantalonilor sau fustei, deoarece acest lucru poate provoca o funcționare defectuoasă sau defectarea aparatului foto.

Observații despre ecran și obiectiv

Ecranul este fabricat cu o tehnologie de înaltă precizie, care asigură funcționalitatea a peste 99,99% din pixeli. Cu toate acestea, pe ecran pot apărea niște mici puncte de culoare neagră și / sau luminoase (albe, roșii, albastre sau verzi). Aceste puncte sunt un rezultat normal al procesului de producție și nu afectează înregistrarea.

Observații despre bliț

- Nu transportați aparatul foto ținându-l de bliț și nu îl manipulați cu brutalitate.
- Dacă în blițul deschis pătrunde apă, praf sau nisip, pot apărea defecțiuni.

Temperatura aparatului foto

Aparatul foto și bateria se pot încălzi din cauza funcționării continue, însă acest lucru nu reprezintă o defecțiune.

Protecția la supraîncălzire

În funcție de temperatura aparatului foto și a bateriei, este posibil să nu puteți înregistra filme sau aparatul foto se poate închide automat, din motive de protecție.

Pe ecran va apărea un mesaj înainte ca aparatul foto să se închidă sau înainte de a nu mai putea înregistra filme. În acest caz, lăsați aparatul închis și așteptați ca temperatura aparatului foto și a bateriei să scadă. Dacă porniți aparatul foto fără ca aparatul și bateria să se răcească suficient, aparatul se poate închide din nou sau este posibil să nu puteți înregistra filme.

Încărcarea bateriei

Dacă încărcați o baterie care nu a fost utilizată o perioadă lungă de timp, este posibil să nu o puteți încărca la capacitatea corectă.

Acest lucru se datorează caracteristicilor bateriei și nu reprezintă o defecțiune. Încărcați din nou bateria.

Avertisment cu privire la drepturile de autor

Este posibil ca programele de televiziune, filmele, casetele video și alte materiale să se afle sub incidența legii drepturilor de autor. Înregistrarea neautorizată a acestor materiale poate reprezenta o încălcare a prevederilor legii drepturilor de autor.

Nu se acordă despăgubiri pentru deteriorarea conținutului sau pentru erorile de înregistrare

Sony nu acordă despăgubiri pentru erorile de înregistrare sau pentru pierderea sau deteriorarea conținutului înregistrat din cauza unei defecțiuni a aparatului foto sau a mediului de înregistrare etc.

Curățarea suprafeței aparatului foto

Curățați suprafața aparatului foto cu o cârpă moale, ușor umezită cu apă, după care ștergeți suprafața cu o cârpă uscată. Pentru a împiedica deteriorarea aspectului sau a carcasei:

- Nu expuneți aparatul foto la produse chimice, de exemplu diluant, benzină, alcool, cârpe de unică folosință, insectifuge, creme de protecție solară sau insecticide.

Date tehnice

Aparat foto

[Sistem]

Dispozitiv imagini: Senzor CMOS

Exmor R de 7,76 mm (tip 1/2,3)

Numărul total de pixeli ai aparatului foto:

Aprox. 18,9 megapixeli

Numărul efectiv de pixeli ai aparatului foto:

Aprox. 18,2 megapixeli

Obiectiv: Obiectiv Sony G zoom 20×

f = 4,45 mm – 89 mm [25 mm – 500 mm (echivalent film 35 mm)]

F3,2 (W) – F5,8 (T)

La înregistrarea de filme (16:9):

27,5 mm – 550 mm*

La înregistrarea de filme (4:3):

34 mm – 680 mm*

* Atunci când [Film SteadyShot] este setat la [Standard]

SteadyShot: Optic

Controlul expunerii: Expunere automată, Expunere manuală, Selectare scenă (15 moduri)

Balansul de alb: Automat, Zi, Înnorat, Fluorescent 1/2/3, Incandescent, Bliț, O apăsare, Schimbare balans de alb

Formatul semnalului:

Pentru 1080 50i: sistem de culoare PAL, norme CCIR, specificație HDTV 1080/50i, 1080/50p

Pentru 1080 60i: sistem de culoare NTSC, norme EIA, specificație HDTV 1080/60i, 1080/60p

Formatul fișierului:

Imagini statice: compatibil

JPEG (DCF, Exif, MPF

Baseline), compatibil DPOF

Imagini statice 3D: compatibil

MPO [MPF extins (imagine cu disparitate)]

Filme (format AVCHD):

Format AVCHD compatibil cu Ver. 2.0

Video: MPEG-4 AVC/H.264

Audio: Dolby Digital 2 canale, include Dolby Digital Stereo Creator

• Produs sub licența Dolby Laboratories.

Filme (format MP4):

Video: MPEG-4 AVC/H.264

Audio: MPEG-4 AAC-LC 2 canale

Medii de înregistrare: Memorie internă (aprox. 105 MB),

„Memory Stick Duo”, carduri SD, „Memory Stick Micro”, carduri de memorie microSD

Bliț: Intervalul blițului

(sensibilitatea ISO (indicele de expunere recomandat) setată la Automat):

Aprox. de la 0,4 m la 7,1 m (W)

Aprox. de la 1,5 m la 3,9 m (T)

[Conectori intrare și ieșire]

Conector HDMI: „mini jack”

HDMI

Conector micro USB:

Comunicare USB

Comunicare USB: Hi-Speed USB
(USB 2.0)

[Ecran]

Ecran LCD:

7,5 cm (tip 3,0) unitate TFT

Numărul total de puncte:

921 600 puncte

[Alimentare, general]

Alimentare: Acumulatori

reîncărcabili NP-BG1, 3,6 V

NP-FG1 (se vinde separat),

3,6 V

Adaptor CA AC-UB10/UB10B,
5 V

Consum de energie (la fotografiere):

1,1 W

Temperatură de funcționare:

de la 0 °C la 40 °C

Temperatură de depozitare:

de la -20 °C la +60 °C

Dimensiuni (conform CIPA):

106,6 mm × 61,9 mm × 34,6 mm

(lățime / înălțime / adâncime)

Greutate (conform CIPA) (inclusiv

acumulatorii NP-BG1 și

„Memory Stick Duo”):

Aprox. 254 g

Microfon: Stereo

Difuzor: Monoaural

Exif Print: Compatibil

PRINT Image Matching III:

Compatibil

**[LAN fără fir] (numai DSC-
HX30/HX30V)**

Format acceptat: IEEE 802.11 b/g/n

Adaptor CA AC-UB10/UB10B

Cerințe de alimentare: CA de la

100 V la 240 V, 50 Hz/60 Hz,

70 mA

Tensiune de ieșire: c.c. 5 V, 0,5 A

Temperatură de funcționare:

de la 0 °C la 40 °C

Temperatură de depozitare:

de la -20 °C la +60 °C

Dimensiuni:

Aprox. 50 mm × 22 mm × 54 mm

(lățime / înălțime / adâncime)

Greutate:

Pentru SUA și Canada:

Aprox. 48 g

Pentru alte țări și regiuni decât

SUA și Canada: Aprox. 43 g

**Acumulatori reîncărcabili NP-
BG1**

Baterie utilizată: Baterie litiu-ion

Tensiune maximă: c.c. 4,2 V

Tensiune nominală: c.c. 3,6 V

Tensiune maximă de încărcare:

c.c. 4,2 V

Curent maxim de încărcare: 1,44 A

Capacitate:

obișnuită: 3,4 Wh (960 mAh)

minimă: 3,3 Wh (910 mAh)

Designul și datele tehnice pot fi
modificate fără preaviz.

RO

Mărci înregistrate

- Următoarele mărci reprezintă mărci comerciale ale Sony Corporation.
Cyber-shot, „Cyber-shot”, „Memory Stick PRO Duo”, „Memory Stick PRO-HG Duo”, „Memory Stick Duo”, „Memory Stick Micro”
- Logotipurile „AVCHD Progressive” și „AVCHD Progressive” sunt mărci comerciale ale Panasonic Corporation și ale Sony Corporation.
- Windows este marcă comercială înregistrată a Microsoft Corporation din Statele Unite și / sau alte țări.
- Mac este marcă comercială a Apple Inc.
- Sigla SDXC este marcă comercială a SD-3C, LLC.
- „PS” și „PlayStation” sunt mărci comerciale înregistrate ale Sony Computer Entertainment Inc.
- În plus, denumirile sistemelor și produselor din acest manual sunt, în general, mărci comerciale sau mărci comerciale înregistrate ale dezvoltatorilor sau producătorilor respectivi. Cu toate acestea, marcajul TM sau ® nu este utilizat în toate cazurile în acest manual.



- Bucurați-vă și mai mult de PlayStation 3 descărcând aplicația pentru PlayStation 3 de la PlayStation Store (dacă există).

- Aplicația pentru PlayStation 3 necesită crearea unui cont PlayStation Network și descărcarea aplicației. Accesibil în zonele în care este disponibil PlayStation Store.

Puteți găsi informații suplimentare despre acest produs și răspunsuri la întrebările frecvente pe site-ul web de asistență clienți.

<http://www.sony.net/>

Tipărit pe hârtie reciclată în proporție de 70% sau mai mult, cu cerneală pe bază de ulei vegetal fără compuși organici volatili (VOC).

Fotoğraf makinesini daha iyi tanıma ("Cyber-shot Kullanıcı Kılavuzu")



"Cyber-shot Kullanıcı Kılavuzu" çevrimiçi bir kullanma kılavuzudur. Fotoğraf makinesinin birçok işlevi konusundaki kapsamlı talimatlar için bu kılavuza bakın.

- ① Sony destek sayfasına erişin.
<http://www.sony.net/SonyInfo/Support/>
- ② Ülkenizi veya bölgenizi seçin.
- ③ Destek sayfası içinde fotoğraf makinenizin model adını arayın.
 - Model adı için fotoğraf makinenizin altına bakın.

Verilen parçaların kontrol edilmesi

Parantez içindeki sayı parça sayısını belirtir.

- Fotoğraf makinesi (1)
- Şarj edilebilir pil NP-BG1 (1)/Pil kabı (1)
- Mikro USB kablosu (1)
- AC Adaptörü AC-UB10/UB10B (1)
- Güç kablosu (ABD ve Kanada'da ürünle birlikte verilmez) (1)
- Bilek askısı (1)
- Kullanma Kılavuzu (bu kılavuz) (1)

UYARI

Yangın veya elektrik çarpma tehlikesini azaltmak için, üniteyi yağmur veya neme maruz bırakmayın.

ÖNEMLİ GÜVENLİK TALİMATLARI

-Bu Talimatları Saklayın

TEHLİKE

YANGIN VEYA ELEKTRİK ÇARPMASI RİSKİNİ AZALTMAK İÇİN, BU TALİMATLARI DİKKATLE UYGULAYIN

Fişin şekli duvardaki prize uymazsa, güç kaynağı için uygun özellikte ek bir fiş adaptörü kullanın.

DİKKAT

! PİL TAKIMI

Pil takımı yanlış kullanılırsa patlayabilir, yangına veya kimyasal yanıklara yol açabilir. Aşağıdaki uyarıları dikkate alın.

- Sökmeyin.
- Pil takımına baskı uygulamayın ve vurma, düşürme veya üstüne basma gibi şoka veya kuvvete maruz bırakmayın.
- Kısa devreye ve pil uçlarının metal cisimlerle temas etmesine izin vermeyin.
- 60°C üzeri sıcaklığa maruz bırakmayın, örneğin doğrudan güneş ışığında tutmayın veya güneş altında park halindeki aracın içinde bırakmayın.
- Yakmayın veya ateşe atmayın.
- Hasarlı ya da akmış lityum iyon pilleri kullanmayın.
- Pil takımını orijinal bir Sony şarj cihazı ile veya pil takımını şarj edebilecek bir aygıt ile şarj edin.
- Pil takımını küçük çocukların ulaşamayacağı bir yerde saklayın.
- Pil takımını kuru tutun.
- Yalnızca aynı ya da Sony tarafından önerilen eşdeğer türde pillerle değiştirin.
- Kullanılmış pil takımlarını talimatlarda belirtildiği şekilde atın.

TR

| AC Adaptörü

AC Adaptörünü en yakın duvar prizine bağlayın.

AC Adaptörünü kullanırken sorunla karşılaşırsanız, fişi duvar prizinden çıkararak hemen gücü kesin.

Ürünle birlikte verildiyse, güç kordonu sadece bu fotoğraf makinesi için kullanılmak amacıyla özellikle tasarlanmıştır ve başka bir elektrikli ekipmanla kullanılmamalıdır.

Avrupa'daki Müşteriler için



Sony Corporation, DSC-HX20V/HX30V Dijital Fotoğraf Makinesi ürünü için gerekli tüm testleri 1999/5/EC Direktifine göre yapmış bulunmaktadır. Daha detaylı bilgi için lütfen web sayfasını ziyaret ediniz:

URL: <http://www.compliance.sony.de/>

| AB Yönetmeliklerinin uygulandığı ülkelerdeki müşteriler için bildirim

Bu ürünün üreticisi Sony Corporation, 1-7-1 Konan Minato-ku Tokyo, 108-0075 Japonya'dır. EMC ve ürün güvenliğinin Yetkili Temsilcisi Sony Deutschland GmbH, Hedelfinger Strasse 61, 70327 Stuttgart, Almanya'dır. Servis veya garantiyle ilgili her konuda ayrı servis veya garanti belgelerinde verilen adreslere başvurun.

Bu ürün, 3 metreden kısa bağlantı kablolarının kullanılması ile ilgili R&TTE Yönergesi uyarınca test edilmiş ve limitlere uygun bulunmuştur.

| Dikkat

Belli frekanslardaki elektromanyetik alanlar, bu birimin resim ve ses kalitesini etkileyebilir.

| Not

Eğer statik elektrik veya elektromanyetizma veri transferlerinin yarıda kesilmesine (başarısız olmasına) neden oluyorsa uygulamayı yeniden başlatın veya iletişim kablosunu (USB, vb.) çıkartıp yeniden takın

| Eski Elektrikli ve Elektronik Cihazların İmhası (Avrupa Birliği ve diğer Avrupa ülkelerinde ayrı toplama sistemleriyle uygulanmaktadır)



Ürünün veya ambalajı üzerindeki bu sembol, bu ürünün bir ev atığı gibi muamele görmemesi gerektiğini belirtir. Bunun yerine, elektrikli ve elektronik cihazların geri dönüşümü için uygun toplama noktasına teslim edilmelidir. Bu ürünün doğru bir şekilde elden çıkarılmasını sağlayarak, uygunsuz bir elden çıkarma durumunda çevre ve insan sağlığı açısından doğacak potansiyel olumsuz sonuçların önlenmesine yardımcı olmuş olacaksınız. Materyallerin geri dönüştürülmesi doğal kaynakların korunmasına yardımcı olacaktır. Bu ürünün geri

dönüşümü hakkında daha detaylı bilgi için lütfen yerel sivil bürounuz, ev atıkları imha hizmetleri veya ürünü satın aldığımız satıcı ile temasa geçiniz.

| Atık pillerin bertaraf edilmesi (Avrupa Birliği'nde ve ayrı toplama sistemleri bulunan diğer Avrupa ülkelerinde uygulanan)



Pil veya ambalajın üzerindeki bu sembol, bu ürünle birlikte teslim edilen pilin evsel atık olarak değerlendirilmemesi gerektiğini belirtmektedir.

Bazı piller için bu sembol, kimyasal bir sembolle birleştirilerek kullanılmış olabilir. Eğer piller %0,0005 cıva veya %0,004 kurşun'dan fazla içerikteyseler, o zaman bu kimyasal semboller cıva (Hg) veya

kurşun (Pb) için eklenir.

Bu pillerin doğru şekilde bertaraf edilmesini sağlamakla, pillerin uygunsuz şekilde bertaraf edilmesi neticesinde çevre ve insan sağlığında meydana gelebilecek olan potansiyel zararların engellenmesine de katkıda bulunmuş olacaksınız. Materyallerin geri dönüştürülmesi doğal kaynakların korunmasına yardımcı olacaktır.

Ürünlerin güvenlik, performans veya veri entegrasyon gibi sebeplerden dolayı beraberlerindeki pille sürekli bir bağlantı gerektirdikleri durumlarda pilin yalnızca kalifiye servis personeli tarafından değiştirilmesi zorunludur.

Pilin uygun bir şekilde değerlendirilmesini sağlamak amacıyla ürünü, kullanım süresinin sonunda elektrikli ve elektronik ekipmanların geri dönüştürülmesine ilişkin yürürlükte olan toplama noktasına teslim ediniz.

Diğer tüm piller için lütfen pillerin üründen güvenli bir şekilde çıkarılmasına ilişkin bölümü inceleyiniz. Pili, atık pillerin geri dönüştürülmesine yönelik yürürlükteki toplama noktasına teslim ediniz.

Bu ürünün veya pilin geri dönüştürülmesine ilişkin daha ayrıntılı bilgi için lütfen yerel Yetkili Dairenizle, evsel atık bertaraf servisinizle veya ürünü satın aldığımız mağazayla irtibat kurunuz.

TR

İtalya'daki Müşteriler için

RLAN ağı kullanımının tabi olduğu yasal düzenlemeler: - özel kullanım bakımından, 1.8.2003 tarihli, 259 sayılı Kanun Hükmünde Kararname (“Elektronik İletişim Yönetmeliği”). Özel olarak Madde 104 ne zaman önceden genel bir izin alınması gerektiğini ve Madde 105 serbest kullanıma izin verildiğini belirtir; - telekom ağlarına ve hizmetlerine RLAN erişiminin halka arz edilmesi bakımından, değiştirilmiş, 28.5.2003 tarihli Bakanlar Kurulu Kararı ve Elektronik İletişim Yönetmeliğinin 25. Maddesi (elektronik iletişim ağları ve hizmetleri için genel izin).

Parçaları tanıma

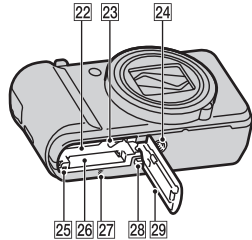
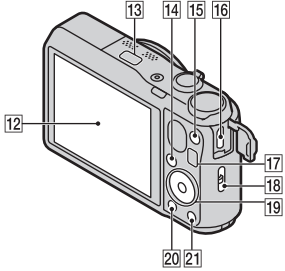
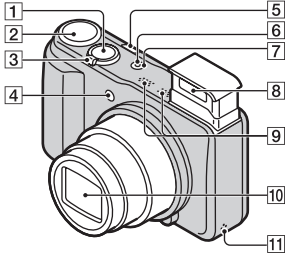

- 1 Deklanşör
- 2 Mod kadranı
i (Akıllı otomatik)/
i+ (Süper otomatik)/
P (Program Otomatik)/
M (Manuel Pozlandırılmalı Çekim)/MR (Bellek geri çağırma modu)/
i (iPanorama Taraması)/
 (Film modu)/3D (3D çekim)/SCN (Sahne Seçimi)/
 (Arkaplan flulaştırma)
- 3 Çekim için: W/T (Zum) düğmesi
İzleme için: (İndeks) düğmesi/Q (Kayıttan gösterme zumu) düğmesi
- 4 Zamanlayıcı lambası/
Gülümseme deklanşörü
lambası/AF ışığı
- 5 CUSTOM (Özel) düğmesi
- 6 Güç/Şarj lambası
- 7 ON/OFF (Güç) düğmesi
- 8 Flaş
 - Parmaklarınızı flaş yakınına koymayın.
 - Flaş kullanıldığı zaman, flaş otomatik olarak açılır.
 - Güç kapandığında, fotoğraf makinesi kayıttan gösterme moduna geçtiğinde veya çekim modu değiştirildiğinde flaş otomatik olarak kapanır.
- 9 Mikrofon
- 10 Mercek
- 11 Hoparlör
- 12 LCD ekran

- 13 GPS sensörü (yerleşik, sadece DSC-HX20V/HX30V)
- 14 ► (Kayıttan gösterme) düğmesi
- 15 MOVIE (Video) düğmesi
- 16 HDMI mini jakı
- 17 Wi-Fi sensörü (yerleşik, sadece DSC-HX30/HX30V)
- 18 Bilek askısı için kanca
- 19 Kontrol tekerleği
- 20 MENU düğmesi
- 21 ?/⌂ (İç Kullanım Kılavuzu/Sil) düğmesi

- 22 Pil takma yuvası
- 23 Pil çıkarma düğmesi
- 24 Üçayak yuvası
 - Vida uzunluğu 5,5 mm'den kısa olan bir üçayak kullanın. Aksi takdirde, fotoğraf makinesini sıkıca sabitleyemezsiniz ve makine zarar görebilir.
- 25 Erişim lambası
- 26 Hafıza kartı yuvası
- 27  (TransferJet™) işareti
- 28 Mikro USB konektörü
- 29 Pil/hafıza kartı kapağı

Pilin takılması

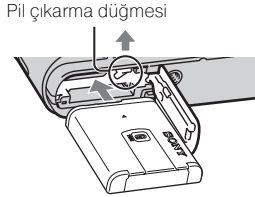
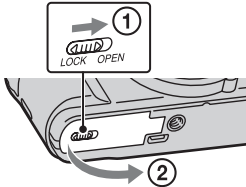

1 Kapağı açın.

2 Pili takın.

- Pil çıkarma düğmesine basarak, şekilde gösterildiği gibi pili takın. Taktıktan sonra pil çıkarma düğmesinin kilitlendiğinden emin olun.
- Kapağın pil yanlış takılmış olarak kapatılması fotoğraf makinesine hasar verebilir.

Pilin şarj edilmesi

ABD ve Kanada'daki müşteriler için

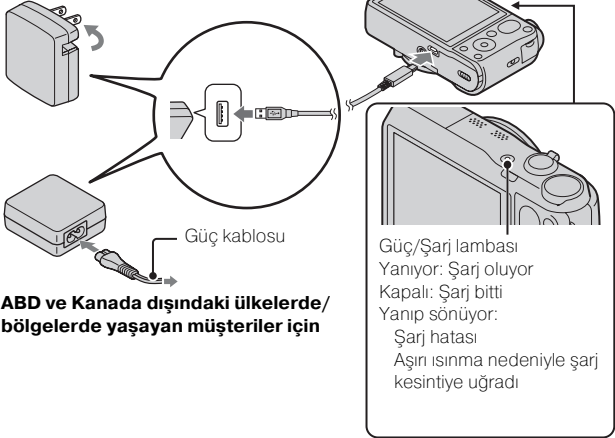

ABD ve Kanada dışındaki ülkelerde/ bölgelerde yaşayan müşteriler için

1 Fotoğraf makinesini mikro USB kablosunu (ürünle verilir) kullanarak AC Adaptörüne (ürünle verilir) bağlayın.

2 AC Adaptörünü duvar prizine bağlayın.

Güç/Şarj lambası turuncu yanar ve şarj başlar.

- Pili şarj ederken fotoğraf makinesini kapatın.
- Pili kısmen dolu olsa bile şarj edebilirsiniz.
- Güç/Şarj lambası yanıp söndüğü ve şarj tamamlanmadığı zaman, pili çıkarın ve yeniden takın.

TR

Notlar

- Fotoğraf makinesi üstündeki Güç/Şarj lambası AC Adaptörü duvar prizine bağlandığı zaman yanıp sönerse bu, sıcaklık tavsiye edilen aralığın dışında olduğu için şarjın geçici olarak durduğunu gösterir. Sıcaklık uygun aralık içine döndüğü zaman, şarj kaldığı yerden devam eder. Pili 10°C ila 30°C arasındaki bir çevre sıcaklığında şarj etmenizi tavsiye ederiz.
- Pilin terminal kısmı kirliyse pil etkili biçimde şarj olmayabilir. Bu durumda, tozları yumuşak bir bezle veya bir parça pamukla hafifçe silerek pilin terminal kısmını temizleyin.
- AC Adaptörünü (ürünle verilir) en yakın duvar prizine bağlayın. AC Adaptör kullanılırken bir arıza oluşursa güç kaynağı bağlantısını kesmek için derhal fişi duvar prizinden çıkarın.
- Şarj bittiği zaman, AC Adaptörünün fişini duvar prizinden çıkarın.
- Sadece orijinal Sony markalı pil, mikro USB kablosu (ürünle verilir) ve AC Adaptörü (ürünle verilir) kullanın.

■ Şarj süresi (Tam şarj)

Şarj süresi, AC Adaptör (ürünle verilir) kullanılarak yaklaşık 175 dak.

Not

- Yukarıdaki şarj süresi tamamen bitmiş bir pili 25°C sıcaklıkta şarj etmek için gereken süreyi gösterir. Şarj süresi kullanım ve çevre koşullarına bağlı olarak daha uzun olabilir.

■ Bir bilgisayara baęlayarak řarj etme

Pil fotoęraf makinesini bir mikro USB kablosu ile bir bilgisayara baęlayarak řarj edilebilir.

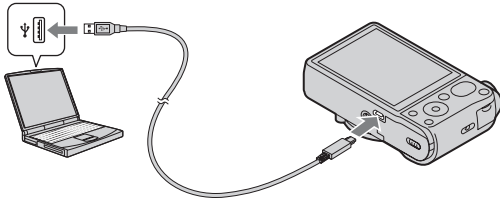

Not

- Bilgisayar aracılıęıyla řarj ederken ařaęıdaki noktalara dikkat edin:
 - Fotoęraf makinesi gúc kaynaęına baęlı olmayan bir dizüstü bilgisayara baęlanırsa dizüstü bilgisayarın pil seviyesi azalır. Çok uzun bir süre řarj etmeyin.
 - Bilgisayar ve fotoęraf makinesi arasında bir USB baęlantısı kurulmuřken bilgisayarı açmayın/kapatmayın veya yeniden bařlatmayın ya da uyku modundan uyandırmayın. Fotoęraf makinesi bir arızaya neden olabilir. Bilgisayarı açmadan/kapatmadan veya yeniden bařlatmadan ya da uyku modundan uyandırmadan önce fotoęraf makinesini bilgisayardan ayırın.
 - Özel imal edilmiř veya modifiye bir bilgisayarla řarj yapılabileceęi garanti edilmez.

■ Pil ömrü ve kaydedebileceğiniz/kayıttan izleyebileceğiniz görüntü sayısı

	Pil ömrü	Görüntü sayısı
Çekim (fotoğraf)	Yaklaşık 160 dak.	Yaklaşık 320 görüntü
İzleme (fotoğraf)	Yaklaşık 230 dak.	Yaklaşık 4600 görüntü
Çekim (video)	Yaklaşık 75 dak.	—

Notlar

- Yukarıdaki görüntü sayısı pil tam şarjlı olduğu zaman geçerlidir. Görüntü sayısı kullanım koşullarına bağlı olarak azalabilir.
- Kaydedilebilen görüntü sayısı aşağıdaki koşullarda yapılan çekimler içindir:
 - Sony “Memory Stick PRO Duo” (Mark2) (ayrı olarak satılır) kullanımı
 - Pil 25°C bir ortam sıcaklığında kullanılır.
 - [GPS ayarı] [Kapalı] olarak ayarlı (sadece DSC-HX20V/HX30V).
 - [Ekran Çözünürlüğü] [Standart] olarak ayarlı.
- “Çekim (fotoğraf)” sayısı CIPA standardına göre ve aşağıdaki koşullardaki çekim içindir:
(CIPA: Camera & Imaging Products Association)
 - DISP (Ekran Ayarları) [AÇIK] olarak ayarlanır.
 - Her 30 saniyede bir çekim.
 - Zum sırayla W ve T uçları arasında değişir.
 - Flaş her iki defada bir çıkar.
 - Güç her on defada bir açılır ve kapanır.
- Videolar için pil ömrü aşağıdaki koşullarda yapılan çekimler içindir:
 - Video kalitesi: AVC HD HQ
 - Sürekli çekim belirlenmiş limitler nedeniyle durduğu zaman (sayfa 25), MOVIE (Video) düğmesine tekrar basın ve çekime devam edin. Zum gibi çekim işlevleri çalışmaz.

■ Güç sağlama

Fotoğraf makinesi mikro USB kablosu (ürünle verilir) ile, AC Adaptörüne bağlanarak duvar prizinden güç alabilir.

Fotoğraf makinesini bir bilgisayara mikro USB kablosuyla bağlayarak, pilinin bitmesi endişesi yaşamadan görüntüleri bilgisayara alabilirsiniz. Ek olarak, AC Adaptörünü AC-UD10 (ayrı olarak satılır) çekim yaparken güç kaynağı sağlamak için kullanabilirsiniz.

Notlar

- Pil fotoğraf makinesine takılı değilken güç alınmaz.
- Fotoğraf makinesi doğrudan bir bilgisayara veya ürünle birlikte verilen AC Adaptörü AC-UB10/UB10B kullanılarak bir duvar prizine bağlandığı zaman, güç kaynağı sadece kayıttan gösterim modunda kullanılabilir. Fotoğraf makinesi çekim modundaydı veya fotoğraf makinesinin ayarlarını değiştirirken, mikro USB kablosuyla bir USB bağlantısı yaparsanız bile güç alamazsınız.
- Fotoğraf makinesi kayıttan gösterim modundayken mikro USB kablosuyla fotoğraf makinesini bir bilgisayara bağlarsanız fotoğraf makinesinin ekran görünümü kayıttan gösterim ekranından USB bağlantısı ekranına değişir. Kayıttan gösterim ekranına geçmek için  (Kayıttan gösterim) düğmesine basın.

Bir hafıza kartı (ayrı olarak satılır) takma

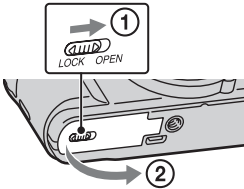

1 Kapağı açın.

2 Hafıza kartını (ayrı olarak satılır) takın.

- Çentikli köşe şekilde gösterilen yöne bakacak şekilde, hafıza kartını yerine geçinceye kadar içeri sokun.

3 Kapağı kapatın.

TR

■ Kullanılabilecek hafıza kartları

	Hafıza kartı	Hareketsiz görüntüler için	Videolar için
A	Memory Stick PRO Duo	<input type="radio"/>	<input type="radio"/> (sadece Mark2)
	Memory Stick PRO-HG Duo	<input type="radio"/>	<input type="radio"/>
	Memory Stick Duo	<input type="radio"/>	—
B	Memory Stick Micro (M2)	<input type="radio"/>	—
	Memory Stick Micro (Mark2)	<input type="radio"/>	<input type="radio"/>
C	SD hafıza kartı	<input type="radio"/>	<input type="radio"/> (Sınıf 4 veya daha hızlı)
	SDHC hafıza kartı	<input type="radio"/>	<input type="radio"/> (Sınıf 4 veya daha hızlı)
	SDXC hafıza kartı	<input type="radio"/>	<input type="radio"/> (Sınıf 4 veya daha hızlı)
D	microSD hafıza kartı	<input type="radio"/>	<input type="radio"/> (Sınıf 4 veya daha hızlı)
	microSDHC hafıza kartı	<input type="radio"/>	<input type="radio"/> (Sınıf 4 veya daha hızlı)

• Bu kullanma kılavuzunda, tablodaki ürünler hep birlikte aşağıdaki gibi anılır:

A: “Memory Stick Duo”

B: “Memory Stick Micro”

C: SD kart

D: microSD hafıza kartı

Not

• Bu fotoğraf makinesiyle “Memory Stick Micro” veya microSD hafıza kartlarını kullanırken, mutlaka uygun adaptörle birlikte kullanın.

■ Hafıza kartını/pili çıkarmak için

Hafıza kartı: Hafıza kartını çıkarmak için bir kez içeri bastırın.

Pil takımı: Pil çıkarma düğmesini kaydırın. Pili kesinlikle düşürmeyin.

Not

• Erişim lambası (sayfa 7) yandığı zaman hafıza kartını/pili asla çıkarmayın. Bu, hafıza kartı/dahili bellek içindeki verilerin zarar görmesine neden olabilir.

Saatin ayarlanması

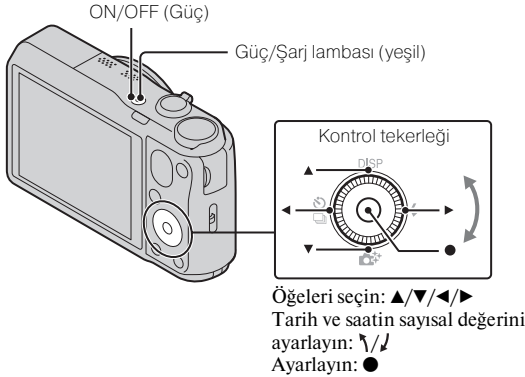

1 ON/OFF (Güç) düğmesine basın.

Fotoğraf makinesini ilk kez açtığınız zaman Tarih ve Saat ayarı görüntülenir.

- Gücün açılması ve işlem yapılabilmesi biraz zaman alabilir.

2 İsteddiğiniz bir dili seçin.

3 Ekrandaki talimatları izleyerek istediğiniz bir coğrafi konumu seçin, sonra kontrol tekerleğinde ● düğmesine basın.

4 [Tarih ve Saat Biçimi], [Yaz Saati] ve [Tarih ve Saat] ayarlarını yaptıktan sonra [OK] → [OK] düğmesini seçin.

- Gece yarısı 12:00 AM ve öğle 12:00 PM şeklinde gösterilir.

TR

5 Ekrandaki talimatları izleyin.

- Pil aşağıdaki durumlarda çabuk tükenir:
 - [GPS ayarı] [Açık] olarak ayarlı (sadece DSC-HX20V/HX30V).
 - [Ekran Çözünürlüğü] [Yüksek] olarak ayarlı.

Hareketsiz görüntüler/filmler çekme

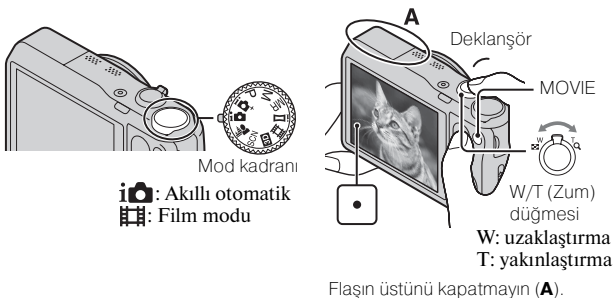

Hareketsiz görüntüler çekme

- 1 Odaklanmak için deklanşöre yarıya kadar basın.
Görüntü odağa gelince, bir bip sesi duyulur ve ● göstergesi yanar.
- 2 Bir fotoğraf çekmek için deklanşöre sonuna kadar basın.

Filmler çekme

- 1 Kaydı başlatmak için MOVIE (Video) düğmesine basın.
 - Zum ölçeğini değiştirmek için W/T (zum) düğmesini kullanın.
 - Videoyu kaydetmeyi sürdürürken hareketsiz görüntüler çekmek için deklanşöre basın.
- 2 Kaydı durdurmak için, MOVIE düğmesine tekrar basın.

Notlar

- Flaşı elle aşağı bastırmayın veya yukarı çekmeyin. Bu bir arızaya neden olabilir.
- Bir video çekimi yaparken zum işlevi kullanıldığı zaman lensin ve düğmenin çalışma sesi kaydedilir. MOVIE düğmesinin çalışma sesi video kaydı bittiği zaman da kaydedilebilir.
- Fotoğraf makinesinin varsayılan ayarlarıyla ve yaklaşık 25°C sıcaklıkta bir defada yaklaşık 29 dakika sürekli çekim yapmak mümkündür. Video kaydı bittiği zaman, MOVIE düğmesine tekrar basarak kaydı yeniden başlatabilirsiniz. Çevre sıcaklığına bağlı olarak fotoğraf makinesini korumak için kayıt durdurulabilir.

Görüntüleri izleme

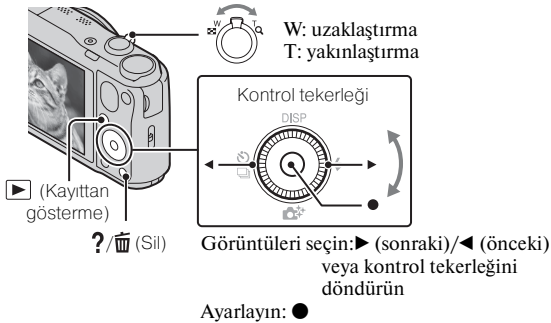

1 ▶ (Kayıttan gösterme) düğmesine basın.

- Bir hafıza kartındaki, başka fotoğraf makineleriyle kaydedilmiş görüntüler bu fotoğraf makinesinde kayıttan gösterildiği zaman, veri dosyası kayıt ekranı gözükür.

■ Sonraki/önceki görüntüyü seçme

Kontrol tekerleğinde ▶ (sonraki)/◀ (önceki) tuşlarına basarak veya kontrol tekerleğini döndürerek bir görüntü seçin. Video izlemek için kontrol tekerleğinin merkezindeki ● düğmesine basın.

■ Bir görüntüyü silme

- ① ?/☒ (Sil) düğmesine basın.
- ② Kontrol tekerleğindeki ▲ ile [Bu görüntü] öğesini seçin, sonra ● düğmesine basın.

■ Görüntüler çekimine geri dönme

Deklanşöre yarıya kadar basın.

İç Kullanım Kılavuzu

Bu fotoğraf makinesinde dahili kullanma kılavuzu vardır. Bu, fotoğraf makinesinin ihtiyaçlarınıza uygun işlevlerini aramanızı sağlar.



1 MENU düğmesine basın.

2 İstediğiniz MENU öğesini seçin, sonra ?/☒ (İç Kullanım Kılavuzu) düğmesine basın.

Seçilmiş öğe için çalıştırma kılavuzu ekrana gelir.

- ?/☒ (İç Kullanım Kılavuzu) düğmesine MENU ekranı görüntülenmediği bir zamanda basarsanız kılavuzu anahtar kelimeler veya simgeler kullanarak arayabilirsiniz.
-

Diğer işlevlerin tanıtımı

Çekim yaparken veya kayıttan gösterirken kullanılan diğer işlevler fotoğraf makinesi üstünde kontrol tekerleği veya MENU düğmesi kullanılarak çalıştırılabilir. Bu fotoğraf makinesi işlevler arasından kolayca seçim yapabilmeyi sağlayacak bir İşlev Kılavuzu ile donatılmıştır. Kılavuz görüntülenirken, çeşitli işlevleri kullanabilirsiniz.

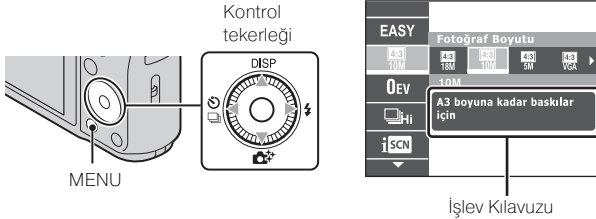

■ Kontrol tekerleği

DISP (Ekran Ayarları): Ekran görünümünü değiştirebilmenizi sağlar.

☺/📷 (Sürekli Çekim/Zamanlayıcı): Zamanlayıcıyı ve seri çekim modunu kullanmanıza olanak sağlar.

📷* (Yaratıcı Fotoğrafçılık): Çekim modu [Akıllı otomatik] veya [Süper otomatik] olarak ayarlandığı zaman, [Parlaklık], [Renk], [Canlılık] ve [Resim Efektleri] ayarlarını değiştirmenize olanak sağlar.

⚡ (Flaş): Fotoğraflar için bir flaş modu seçebilmeyi sağlar.

👁 (Ortak düğme (Odak takibi)): Özne hareket ettiği zaman bile fotoğraf makinesi özneyi izler ve odağı otomatik olarak ayarlar.

■ Menü öğeleri

Çekim

Film çekim sahnesi	Video kayıt modunu seçer.
3D çekim	3D görüntü çekimi modunu seçer.
Sahne Seçimi	Çeşitli sahne koşullarına uymak için önceden yapılmış ayarları seçin.
Bellek geri çağırma modu	Mod kadranı [Bellek geri çağırma modu] seçeneğine ayarlandığı zaman geri çağırarak istediğiniz ayarı seçin.
Resim Efektleri	İstediğiniz efektte göre orijinal bir dokuyla bir fotoğraf çekin.

TR

TR
19

Kolay Çekim modu	Minimum işlevlerle fotoğraf çekin.
Flulaştırma etkisi	Arkaplan Flulaştırma modunda çekim yaparken Arkaplan flulaştırma etkisinin düzeyini ayarlar.
Fot. Boyutu(Dual Rec)	Bir video kaydederken hareketsiz görüntü boyutunu belirler.
Fotoğraf Boyutu/ Panorama görüntü boyutu/Film Boyutu/Film Kalitesi	Fotoğraflar, panoramik görüntüler veya video dosyaları için görüntü boyutunu ve kalitesini seçer.
HDR Resim efekti	Resim Efektinde [HDR Resim] seçildiği zaman, efekt düzeyini belirler.
Vurgulama alanı	Resim Efektinde [Minyatür] seçildiği zaman, odaklanılacak kısmı belirler.
Renk tonu	Resim Efektinde [Oyuncak kamera] seçildiği zaman, renk tonunu belirler.
Çıkartılmış Renk	Resim Efektinde [Kısmi Renk] seçildiği zaman, çıkarılacak rengi belirler.
Sulu boya efekti	Resim Efektinde [Sulu boya] seçildiği zaman, efekt düzeyini belirler.
Çizim efekti	Resim Efektinde [Çizim] seçildiği zaman, efekt düzeyini belirler.
EV	Pozlamayı elle ayarlayın.
ISO	Işık hassasiyetini ayarlayın.
Beyaz Dengesi	Bir görüntünün renk tonlarını ayarlayın.
Beyaz Dengesi Değişimi	Renk tonlarını seçilmiş Beyaz Dengesi tonuna göre ayarlanan değer kümesine uygun olarak ayarlar.
Odak	Odaklanma yöntemini seçin.
Metraj Kipi	Pozlamayı belirlemek için öznenin hangi kısmının ölçüleceğini ayarlayan metraj modunu seçin.
Sürekli Çekim Aralığı	Seri çekim için saniyede çekilen görüntü sayısını seçer.
Braket Ayarları	Braket çekiminin türünü ayarlar.

Sahne Tanıma	Çekim koşullarının otomatik olarak algılanmasına ayarlar.
Yumuşak ten efekti	Yumuşak Ten Efektini ve efektin seviyesini ayarlayın.
Gülümseme deklanşörü	Bir gülümseme algılandığı zaman örtücünün otomatik olarak açılmasına ayarlar.
Gülümseme Hassasiyeti	Gülümsemelerin algılanması için Gülümseme Deklanşörü işlevinin hassasiyetini ayarlayın.
Yüz Algılama	Yüzleri algılayıp çeşitli ayarları otomatik olarak yapmaya ayarlayın.
Renk Modu	Efektlerin eşliğinde, görüntünün canlılığını seçer.
Renk Doygunluğu	Görüntünün canlılığını ayarlar.
Kontrast	Görüntünün kontrastını ayarlar.
Keskinlik	Görüntünün keskinliğini ayarlar.
Kapalı Göz Giderme	Otomatik olarak iki fotoğraf çekip, gözlerin kırılmadığı fotoğrafı seçmek için ayarlayın.
Film SteadyShot	Video modunda SteadyShot kuvvetini ayarlar. [Film SteadyShot] ayarının değerini değiştirirseniz görüş açısı değişir.
Konum Bilgisi*1	GPS nirengi oluşturma durumunu kontrol eder ve konum bilgisini güncelleştirir.
GPS seyahat mesafesi KAYDI*1	Fotoğraf makinesini taşırken izlenen rotayı kaydeder.
Ayarı Kaydet	İstenilen modları veya fotoğraf makinesi ayarlarını kaydeder.
Bilgisayara Gönder*2	Görüntüleri ağa bağlı bir bilgisayara aktararak yedekleyin.
İç Kullanım Kılavuzu	Fotoğraf makinesinin ihtiyaçlarınıza uygun işlevlerini arayın.

*1 Sadece DSC-HX20V/HX30V



*2 Sadece DSC-HX30/HX30V





İzleme

Slayt gösterisi	Bir kayıttan sürekli gösterim yöntemi seçin.
Akıllı Telefonda Görüntüle*	Görüntüleri karşıya yükleyin ve bir akıllı telefona aktarın.
TV'de İzle*	Görüntüleri ağ destekli bir TV'de izleyin.
Bilgisayara Gönder*	Görüntüleri ağa bağlı bir bilgisayara aktararak yedekleyin.
TransferJet yoluyla gönderir	TransferJet işleviyle donatılmış iki ürünün yakından hizalanmasıyla veri aktarır.
Sil	Bir görüntü silin.
Rötuş	Çeşitli efektler kullanarak bir görüntüye rötuş yapın.
Resim Efeki	Görüntülere çeşitli dokular ekler.
3D izleme	3D modunda çekilen görüntülerin bir 3D TV'de kayıttan gösterimi için ayarlar.
İzleme Modu	Görüntüler için ekranda gösterim formatı seçin.
Sürekli Çek. Grubu Gösterimi	Seri çekim görüntülerini gruplar halinde ekrana getirmeyi veya kayıttan gösterme sırasında tüm görüntüleri göstermeyi seçer.
Koru	Görüntüleri koruyun.
Baskı (DPOF)	Bir fotoğrafa baskı emir işareti koyun.
Döndür	Hareketsiz bir görüntüyü sola döndürür.
İç Kullanım Kılavuzu	Fotoğraf makinesinin ihtiyaçlarınıza uygun işlevlerini arayın.

* Sadece DSC-HX30/HX30V

Ayar öğeleri

Çekim yaparken veya kayıttan gösterim sırasında MENU düğmesine basarsanız nihai seçim olarak  (Ayarlar) sağlanır. Varsayılan ayarları  (Ayarlar) ekranında değiştirebilirsiniz.

 Çekim Ayarları	Film formatı/AF Işığ/İzgara Çizgisi/Net Görüntü Zoom/Dijital Zoom/Rüzgar Sesi Azaltma/Mikrofon Kay. Düzeyi/Kırmızı Göz Giderme/Kapalı Göz Alarmı/Tarih Yaz/Geniş Odak/Özel Düğme/Ekran Çözünürlüğü
 Temel Ayarlar	Sesli Uyarı/Panel Parlaklığı/Language Setting/Ekran rengi/Demo Modu/Sıfırla/İşlev Kılavuzu/HDMI Çözünürlüğü/HDMI KONTROLÜ/Eko modu/USB Bağlantı Ayarı/USB Güç Kaynağı/LUN Ayarı/Müzik İndir/Müziği Boşalt/Uçak modu/GPS ayarı ^{*1} /GPS desteği verileri ^{*1} /GPS sey.me.ver.sil ^{*1} /TransferJet/Eye-Fi/Sürüm
 Ağ Ayarları ^{*2}	WPS Zorla/Erişim nokt. ayarları/Aygıt Adını Düzenle/Akıllı Tlfnda Grüntüle/MAC Adresini Göster
 Bellek Kartı Aracı ^{*3}	Biçimleme/KYT Klasörü Oluştur/KYT Klasörü Değiş./KYT Klasörü Sil/Kopya/Dosya Numarası
 Saat Ayarları	Alan Ayarı/Tarih ve Saat Ayarı/Oto. Saat AYARI ^{*1} /Oto. Bölge AYARI ^{*1}

^{*1} Sadece DSC-HX20V/HX30V

^{*2} Sadece DSC-HX30/HX30V

^{*3} Bir hafıza kartı takılı değilse  (Dahili Bellek Kartı) görüntülenir ve sadece [Biçimleme] seçilebilir.

Bilgisayar uygulamasını (Windows) kurun

Yerleşik yazılım “PlayMemories Home” bilgisayarınıza hareketsiz görüntüler ve videolar aktarmanızı ve onları kullanmanızı sağlar. “PlayMemories Home” yazılımını kurmamış olsanız bile bu fotoğraf makinesinde görüntüler çekebilir veya kayıttan gösterebilirsiniz, ancak, bilgisayarınıza AVCHD videolar aktarmak için “PlayMemories Home” gereklidir.

- 1 Fotoğraf makinesini bir bilgisayara bağlayın.
- 2 Windows 7: [Computer] → fotoğraf makinesi simgesi → ortam simgesi → Çift tıklayın: [PMHOME.EXE]
Windows XP/Vista: [Computer] (Windows XP için, [My Computer]) → [PMHOME] → [PMHOME.EXE] öğesine çift tıklayın
- 3 Kurulumu tamamlamak için ekrandaki talimatları izleyin.

Not

- “PlayMemories Home” Mac OS ile uyumlu değildir. Bir Mac bilgisayarda görüntüleri kayıttan gösterirken, Mac bilgisayarınızda kurulu uygulamaları kullanın.
Ayrıntılar için, bkz <http://www.sony.co.jp/imsoft/Mac/>

■ “PlayMemories Home” uygulamasının özellikleri

Aşağıdakiler “PlayMemories Home” uygulamasını kullandığınız zaman yararlanılır işlevlerin örnekleridir. Çeşitli “PlayMemories Home” işlevlerinden yararlanmak için, İnternet’e bağlanın ve “Expanded Feature” setini kurun.

- Fotoğraf makinesiyle çekilmiş görüntüleri bir bilgisayara alabilir ve ekranda izleyebilirsiniz.
- Takvim görünümünde bir bilgisayarda saklanan görüntüleri çekim tarihine göre gösterebilirsiniz.
- Hareketsiz görüntülerde düzeltme (Kırmızı Göz Giderme, vs.) yapabilir, görüntüleri bastırabilir, e-posta ile gönderebilir ve çekim tarihini ve saatini değiştirebilirsiniz.
- Görüntüleri tarihle saklayabilir ve bastırabilirsiniz.
- Bir bilgisayara alınan AVCHD videolardan bir disk oluşturabilirsiniz. (Expanded Feature)

Hareketsiz görüntü sayısı ve filmlerin kayıt süresi

Hareketsiz görüntü sayısı ve kaydedilebilir süre çekim koşullarına ve hafıza kartına bağlı olarak değişebilir.

■ Hareketsiz görüntüler

(Birimler: Görüntü sayısı)

Boyut \ Kapasite	Dahili bellek	Hafıza kartı
	Yaklaşık 105 MB	2 GB
18M	17	295
VGA	370	6400
16:9(13M)	19	330

TR

■ Filmler

Aşağıdaki tablo yaklaşık maksimum kayıt sürelerini gösterir. Bunlar tüm film dosyaları için toplam sürelerdir. Yaklaşık 29 dakika boyunca sürekli çekim mümkündür. Bir MP4 formatlı video dosyasının maksimum boyutu en çok yaklaşık 2 GB olur.

(h (saat), m (dakika))

Boyut \ Kapasite	Dahili bellek	Hafıza kartı
	Yaklaşık 105 MB	2 GB
AVC HD 28M (PS)	—	9 m (9 m)
AVC HD 24M (FX)	—	10 m (10 m)
AVC HD 9M (HQ)	—	25 m (15 m)
MP4 12M	—	15 m
MP4 3M	—	1 h 10 m

() içindeki sayı minimum kayıt yapabilme süresidir.

- Videoların kayıt yapabilme süreleri, fotoğraf makinesi çekim sahnesine bağlı olarak görüntü kalitesini otomatik olarak ayarlayan VBR (Değişken Bit Hızı) özelliğine sahip olduğu için değişir. Hızlı hareket eden bir özneyi kaydettiğiniz zaman, kayıt için daha fazla bellek gerektiği için görüntü daha net ama kayıt yapabilme süresi daha kısadır.

Kayıt yapabilme süresi çekim koşullarına, özneye veya görüntü kalite/boyut ayarlarına göre de değişir.

Fotoğraf makinesinin kullanımıyla ilgili notlar

Bu fotoğraf makinesinde yerleşik işlevler

- Bu el kitabında TransferJet uyumlu/uyumsuz aygıtların, 1080 60i uyumlu aygıtların ve 1080 50i uyumlu aygıtların işlevleri ayrı ayrı açıklanmaktadır.
 - Fotoğraf makinenizin GPS işlevini destekleyip desteklemediğini belirlemek için, makinenizin model adını kontrol edin.
GPS uyumlu: DSC-HX20V/HX30V
GPS uyumsuz: DSC-HX30
 - Fotoğraf makinenizin TransferJet işlevini destekleyip desteklemediğini veya 1080 60i ya da 1080 50i uyumlu bir aygıt olup olmadığını anlamak için, makinenin alt tarafında aşağıdaki işaretleri kontrol edin.
TransferJet uyumlu aygıt:  (TransferJet)
1080 60i uyumlu aygıt: 60i
1080 50i uyumlu aygıt: 50i
- Bu fotoğraf makinesi 1080 60p veya 50p formatındaki videolarla uyumludur. Şimdiye dek binişmeli (interlacing) bir yöntemle kayıt yapan standart kayıt modlarından farklı olarak, bu fotoğraf makinesi aşamalı (progressive) bir yöntemle kayıt yapar. Bu, çözünürlüğü artırır ve daha pürüzsüz, daha gerçek bir görüntü sağlar.
- Uçağa bindiğiniz zaman, [Uçak modu] işlevini [Açık] olarak ayarlayın.
- Bu fotoğraf makinesiyle çekilen 3D görüntüleri 3D uyumlu monitörlerde uzun sürelerle izlemeyin.
- Bu fotoğraf makinesiyle çekilen 3D görüntüleri 3D uyumlu bir monitörde izlediğiniz zaman, göz yorulması, yorgunluk veya mide bulantısı şeklinde rahatsızlıklar duyabilirsiniz. Bu semptomları önlemek için, izlemeye düzenli aralar vermenizi tavsiye ederiz. Ancak, kişiden kişiye değiştiği için gerek duyduğunuz bu araların uzunluğuna ve sıklığına kendiniz karar vermelisiniz. Herhangi bir şekilde rahatsızlık duyarsanız, kendinizi iyi hissedinceye kadar 3D görüntüler izlemeyi bırakın ve gerekirse bir hekime danışın. Ayrıca bu fotoğraf makinesini bağladığınız veya birlikte kullandığınız aygıtla veya yazılımla birlikte verilen kullanma kılavuzuna da başvurun. Bir çocuğun (özellikle 6 yaşın altındaki çocukların) görme duyusunun hala gelişme aşamasında olduğunu unutmayın.
Çocuğunuzun 3D görüntüler izlemesine izin vermeden önce bir çocuk veya göz doktoruna danışın ve böyle görüntüler izlediği zaman mutlaka yukarıda belirtilen önlemleri almasını sağlayın.

GPS uyumlu aygıtlarda (sadece DSC-HX20V/HX30V)

- GPS işlevini, içinde kullandığınız ülkelerin ve bölgelerin yasal düzenlemelerine uygun şekilde kullanın.
- Yön veya yer bilgilerini kaydetmiyorsanız [GPS ayarı] değerini [Kapalı] olarak seçin.

Kullanım ve bakım hakkında

Kaba şekilde kullanımdan, parçalarını sökmekten, üzerinde değişiklik yapmaktan ve vurmak, düşürmek veya ürünün üstüne basmak gibi fiziksel şok veya darbe uygulamaktan kaçının. Merceğe karşı özellikle dikkatli olun.

Kaydetme/kayıttan gösterme ile ilgili notlar

- Kaydetmeye başlamadan önce, fotoğraf makinesinin doğru çalıştığından emin olmak için bir deneme kaydı yapın.
- Bu fotoğraf makinesi toza, serpintiye karşı korumalı veya su geçirmez değildir.
- Fotoğraf makinesini suya maruz bırakmayın. Eğer makinenin içine su girerse, bir arıza oluşabilir. Bazı durumlarda, fotoğraf makinesi onarılamaz.
- Fotoğraf makinesiyle güneşi veya başka parlak ışıkları hedef almayın. Bu, makinenizin bozulmasına neden olabilir.
- Eğer nem yoğunlaşması olursa, onu fotoğraf makinesini kullanmadan önce temizleyin.
- Fotoğraf makinesini sallamayın veya bir yere çarpmayın. Bir arızaya neden olabilir ve görüntüleri kaydedemeyebilirsiniz. Ayrıca, kayıt ortamı kararsızlaşabilir ve görüntü verileri hasar görebilir.

Fotoğraf makinesini aşağıdaki yerlerde kullanmayın/ saklamayın

- Aşırı sıcak, soğuk veya nemli bir yerde
Güneşte park edilmiş bir otomobilin içi gibi yerlerde, fotoğraf makinesinin gövdesi deforme olabilir ve bu, bir arızaya neden olabilir.
- Doğrudan güneş ışığı altında veya bir ısıtıcı yakınında
Fotoğraf makinesinin gövdesi renk değiştirebilir veya deforme olabilir ve bu, bir arızaya neden olabilir.
- Sert titreşimlere maruz kalan bir yerde
- Güçlü radyo dalgaları üreten, radyasyon yayan veya güçlü bir manyetik nokta olan bir yerin yakınında. Aksi takdirde, fotoğraf makinesi görüntüleri doğru şekilde kaydedemeyebilir veya kayıttan gösteremeyebilir.
- Kumlu veya tozlu yerlerde
Fotoğraf makinesinin içine kum veya toz girmemesine dikkat edin. Bu, fotoğraf makinesinin arızalanmasına neden olabilir ve bazı durumlarda bu arıza onarılamayabilir.

Taşıma hakkında

Fotoğraf makinesi pantolonunuzun veya eteğinizin arka cebindeyken bir sandalyeye veya başka bir yere oturmayın çünkü bu bir arızaya veya fotoğraf makinesinin hasar görmesine neden olabilir.

Ekran ve lens ile ilgili notlar

Ekran son derece yüksek hassasiyetli teknolojiyle imal edildiği için piksellerin %99,99'undan fazlası etkin kullanımdadır. Ancak, ekran üzerinde bazı küçük siyah ve/veya parlak (beyaz, kırmızı, mavi veya yeşil renkli) noktalar görülebilir. Bu noktalar imalat sürecinin normal bir sonucudur ve görüntü kaydını etkilemez.

Flaş ile İlgili Notlar

- Fotoğraf makinesini flaş ünitesinden tutarak taşımayın veya flaş ünitesine aşırı kuvvet uygulamayın.
- Açık flaş ünitesi içine su, toz veya kum girerse bir arızaya neden olabilir.

Fotoğraf makinesinin sıcaklığı hakkında

Fotoğraf makineniz ve pili sürekli kullanım nedeniyle ısınabilir ama bu bir arıza değildir.

Aşırı ısınma koruması hakkında

Fotoğraf makinesinin ve pilin sıcaklığına bağlı olarak, film kaydedemeyebilirsiniz ya da makineyi korumak için güç otomatik şekilde kesilebilir. Güç kesilmeden veya artık film kaydedemez duruma gelinmeden önce ekranda bir mesaj görüntülenir. Bu durumda, gücü kapalı tutun ve fotoğraf makinesinin ve pilin sıcaklığının düşmesini bekleyin. Eğer fotoğraf makinesinin ve pilin yeterince soğumasını beklemeden makineyi açarsanız güç yeniden kapanabilir ve video kaydedemeyebilirsiniz.

Pilin şarj edilmesi hakkında

Uzun bir süre kullanılmamış olan bir pili şarj ederseniz yeterli kapasiteye kadar şarj olmayabilir.

Bu durumun nedeni pilin özellikleridir ve arıza değildir. Pili yeniden şarj edin.

Telif hakkı ile ilgili uyarı

Televizyon programları, filmler, video bantları ve diğer materyaller telif hakkı ile korunuyor olabilir. Bu materyallerin izinsiz kaydedilmesi telif hakkı yasalarının hükümlerine aykırı olabilir.

Hasarlı içerik veya kayıt hatası için tazminat söz konusu değildir

Sony fotoğraf makinesinin veya kayıt ortamının, vb. bir arızası nedeniyle kaydın başarısız olması veya kaydedilmiş içeriğin kaybolması ya da hasar görmesi için tazminat ödemez.

Fotoğraf makinesinin yüzeyini temizleme

Fotoğraf makinesinin yüzeyini suyla hafifçe ıslatılmış yumuşak bir bezle temizledikten sonra yüzeyi kuru bir bezle silin. Parlak yüzeyin veya gövdenin hasar görmesini önlemek için:

- Fotoğraf makinesini tiner, benzin, alkol, temizlik mendili, böcek kovucu, güneş yağı veya haşere ilacı gibi kimyasal maddelerin etkisine maruz bırakmayın.

Teknik Özellikler

Fotoğraf Makinesi

[Sistem]

Görüntü aygıtı: 7,76 mm (1/2,3 tip)

Exmor R CMOS sensörü

Fotoğraf makinesinin toplam piksel sayısı:

Yaklaşık 18,9 Megapiksel

Fotoğraf makinesinin etkin piksel sayısı:

Yaklaşık 18,2 Megapiksel

Mercek: Sony G 20x zum merceği

$f = 4,45 \text{ mm} - 89 \text{ mm}$ (25 mm – 500 mm (35 mm film eşdeğeri))

F3,2 (W) – F5,8 (T)

Film (16:9) çekimi yaparken:

27,5 mm – 550 mm*

Film (4:3) çekimi yaparken:

34 mm – 680 mm*

* [Film SteadyShot] işlevi

[Standart] olarak ayarlandığı zaman

SteadyShot: Optik

Pozlama kontrolü: Otomatik

pozlama, Manuel pozlama, Sahne Seçimi (15 mod)

Beyaz dengesi: Otomatik, Gün ışığı,

Bulutlu, Floresan 1/2/3, Ampul,

Flaş, Tek Tuş, Beyaz Dengesi

Değişimi

Sinyal formatı:

1080 50i için: PAL renk, CCIR

standartları HDTV 1080/50i,

1080/50p spesifikasyonu

1080 60i için: NTSC renk, EIA

standartları HDTV 1080/60i,

1080/60p spesifikasyonu

Dosya formatı:

Hareketsiz görüntüler: JPEG

(DCF, Exif, MPF Baseline)

uyumlu, DPOF uyumlu

3D fotoğraflar: MPO (MPF

Genişletilmiş (Disparite

Görüntüsü)) uyumlu

Videolar (AVCHD formatı):

AVCHD biçimi Ver. 2.0 uyumlu

Video: MPEG-4 AVC/H.264

Audio: Dolby Digital 2ch, Dolby

Digital Stereo Creator donanımlı

• Dolby Laboratories'in lisansı ile üretilmiştir.

Videolar (MP4 formatı):

Video: MPEG-4 AAC/H.264

Audio: MPEG-4 AAC-LC 2ch

Kayıt ortamı: Dahili Bellek

(Yaklaşık 105 MB), "Memory

Stick Duo", SD kartları,

"Memory Stick Micro",

microSD hafıza kartları

Flaş: Flaş menzili (ISO hassasiyeti

(Tavsiye edilen pozlama İndeksi)

Otomatik olarak ayarlı):

Yaklaşık 0,4 m ila 7,1 m (W)

Yaklaşık 1,5 m ila 3,9 m (T)

TR

[Giriş ve Çıkış konektörleri]

HDMI konektörü: HDMI mini jakı

Mikro USB konektörü:

USB iletişimi

USB iletişimi: Hi-Speed USB (USB 2.0)

[Ekran]

LCD ekran:

7,5 cm (3,0 tipi) TFT sürücü

Toplam nokta sayısı:

921 600 nokta

[Güç, genel]

Güç: Şarj edilebilir pil NP-BG1,
3,6 V

NP-FG1 (ayrı olarak satılır),

3,6 V

AC Adaptörü AC-UB10/UB10B,
5 V

Güç tüketimi (çekim sırasında):
1,1 W

Kullanım sıcaklığı: 0 °C ila 40 °C

Saklama sıcaklığı: -20 °C ila +60 °C

Boyutlar (CIPA uyumlu):

106,6 mm × 61,9 mm × 34,6 mm
(G/Y/D)

Ağırlık (CIPA uyumlu) (NP-BG1 pil,
“Memory Stick Duo” dahil):

Yaklaşık 254 g

Mikrofon: Stereo

Hoparlör: Tek ses

Exif Print: Uyumlu

PRINT Image Matching III: Uyumlu

**[Kablosuz LAN] (sadece DSC-HX30/
HX30V)**

Desteklenen format:

IEEE 802.11 b/g/n

**AC Adaptörü AC-UB10/
UB10B**

Güç gereksinimi: 100 V ila 240 V AC,
50 Hz/60 Hz, 70 mA

Çıkış voltajı: DC 5 V, 0,5 A

Kullanım sıcaklığı: 0 °C ila 40 °C

Saklama sıcaklığı: -20 °C ila +60 °C

Boyutlar:

Yaklaşık 50 mm × 22 mm ×
54 mm (G/Y/D)

Ağırlık:

ABD ve Kanada için: Yaklaşık
48 g

ABD ve Kanada dışındaki ülkeler
ve bölgeler için: Yaklaşık 43 g

Şarj edilebilir pil NP-BG1

Kullanılan pil: Lityum-iyon pil

Maksimum voltaj: DC 4,2 V

Nominal voltaj: DC 3,6 V

Maksimum şarj voltajı: DC 4,2 V

Maksimum şarj akımı: 1,44 A

Kapasite:

tipik: 3,4 Wh (960 mAh)

minimum: 3,3 Wh (910 mAh)

Tasarım ve özelliklerin önceden
bildirimde bulunmadan değiştirilme
hakkı saklıdır.

Ticari markalar

- Aşağıdaki markalar Sony Corporation'ın ticari markalarıdır. **Cyber-shot**, "Cyber-shot", "Memory Stick PRO Duo", "Memory Stick PRO-HG Duo", "Memory Stick Duo", "Memory Stick Micro"
- "AVCHD Progressive" ve "AVCHD Progressive" logoları Panasonic Corporation'ın ve Sony Corporation'ın ticari markalarıdır.
- Windows Microsoft Corporation şirketinin Birleşik Devletler ve/veya diğer ülkelerdeki tescilli ticari markasıdır.
- Mac Apple Inc. şirketinin tescilli ticari markasıdır.
- SDXC logosu SD-3C, LLC şirketinin bir ticari markasıdır.
- "PS" ve "PlayStation" Sony Computer Entertainment Inc.'ın tescilli ticari markalarıdır.
- Ayrıca, bu kılavuzda kullanılan sistem ve ürün adları, genel olarak, ilgili geliştiricilerinin veya imalatçıların ticari markaları ya da tescilli ticari markalarıdır. Ancak, bu kılavuzda ™ veya ® işaretleri her yerde kullanılmamıştır.



- PlayStation 3 için uygulamayı PlayStation Store web sitesinden (mümkün olan yerlerde) indirerek PlayStation 3 konsolunuzu daha keyifli hale getirin.

- PlayStation 3 için uygulama PlayStation Network hesabı ve uygulama indirme gerektirir. PlayStation Store olanağından yararlanılabilen bölgelerde erişilebilir.

Bu ürünle ilgili ek bilgiler ve sıkça sorulan soruların yanıtları Müşteri Desteği Web sitemizde bulunabilir.

<http://www.sony.net/>

VOC (Uçucu Organik Bileşke) içermeyen bitkisel yağ menşeli mürekkeple, %70'i veya daha fazlası yeniden kazanılmış kağıda basılmıştır.



Uygunluk beyanı, üretici firmanın yetkili kılınmış olduğu, Product Compliance Europe (PCE), Sony Deutschland GmbH tarafından yapılmaktadır.

Product Compliance Europe (PCE),
Sony Deutschland GmbH
Hedelfinger Strasse 61, 70327
Stuttgart, Germany
Tel: (0)711-5858-0,
Fax: (0)711-5858-488
URL of EU DoC Database:
<http://www.compliance.sony.de/>

Üretici Firma:

Sony Corporation

1-7-1 Konan, Minato-ku,
Tokyo, 108-0075 Japan

Türkiye İrtibat Numaraları:
Tel: 0216-633 98 00
Faks: 0216-632 70 30
e-mail: bilgi@eu.sony.com

EEE Yönetmeliğine Uygundur

İTHALATÇI FİRMA
SONY[®]
SONY EURASIA PAZARLAMA A.Ş.

Onur Ofis Park Plaza İnkılap Mah.
Üntel Sok. No:10 Ümraniye 34768/
İstanbul Sony Bilgi ve Danışma Hattı:
(212) 444 SONY (7669)

Περισσότερα για την κάμερα ("Οδηγός χρήσης του Cyber-shot")



Ο "Οδηγός χρήσης του Cyber-shot" είναι ένα ηλεκτρονικό εγχειρίδιο. Ανατρέξτε σε αυτόν για εμπειριστατωμένες οδηγίες σχετικά με πολλές λειτουργίες της κάμερας.

- ① Αποκτήστε πρόσβαση στη σελίδα υποστήριξης Sony.
<http://www.sony.net/SonyInfo/Support/>
- ② Επιλέξτε τη χώρα ή την περιοχή σας.
- ③ Αναζητήστε το όνομα μοντέλου της κάμεράς σας εντός της σελίδας υποστήριξης.
 - Ελέγξτε το όνομα μοντέλου στο κάτω μέρος της κάμεράς σας.

Έλεγχος των παρεχόμενων στοιχείων

Ο αριθμός στις παρενθέσεις υποδεικνύει τον αριθμό τεμαχίων.

- Κάμερα (1)
- Επαναφορτιζόμενη μπαταρία NP-BG1 (1)/Θήκη μπαταρίας (1)
- Καλώδιο micro USB (1)
- Μετασχηματιστής εναλλασσόμενου ρεύματος AC-UB10/UB10B (1)
- Ηλεκτρικό καλώδιο (δεν παρέχεται στις Η.Π.Α. και τον Καναδά) (1)
- Ιμάντας καρπού (1)
- Εγχειρίδιο οδηγιών (το εγχειρίδιο αυτό) (1)

ΠΡΟΕΙΔΟΠΟΙΗΣΗ

Για να αποτρέψετε τον κίνδυνο πυρκαγιάς ή ηλεκτροπληξίας, μην εκθέτετε τη συσκευή σε βροχή ή υγρασία.

ΣΗΜΑΝΤΙΚΕΣ ΟΔΗΓΙΕΣ ΓΙΑ ΤΗΝ ΑΣΦΑΛΕΙΑ

-ΦΥΛΑΞΤΕ ΑΥΤΕΣ ΤΙΣ ΟΔΗΓΙΕΣ ΚΙΝΔΥΝΟΣ

ΓΙΑ ΝΑ ΜΕΙΩΣΕΤΕ ΤΟΝ ΚΙΝΔΥΝΟ ΠΥΡΚΑΓΙΑΣ Ή ΗΛΕΚΤΡΟΠΛΗΞΙΑΣ, ΑΚΟΛΟΥΘΗΣΤΕ ΠΡΟΣΕΧΤΙΚΑ ΑΥΤΕΣ ΤΙΣ ΟΔΗΓΙΕΣ

Αν το σχήμα του βύσματος δεν ταιριάζει με την ηλεκτρική πρίζα, χρησιμοποιήστε προσαρμογέα βύσματος κατάλληλης διάταξης για την ηλεκτρική πρίζα.

ΠΡΟΣΟΧΗ

Μπαταρία

Αν η μπαταρία υποστεί κακή μεταχείριση, μπορεί να εκραγεί, να προκαλέσει φωτιά ή ακόμα και χημικά εγκαύματα. Λάβετε τις ακόλουθες προφυλάξεις.

- Μην την αποσυναρμολογείτε.
- Μην σπάσετε και μην πετάξετε με δύναμη τη μπαταρία, μην τη χτυπήσετε με σφυρί, μην τη ρίξετε κάτω και μην την πατήσετε.
- Μην την βραχυκυκλώνετε και μην αφήνετε μεταλλικά αντικείμενα να έρχονται σε επαφή με τα τερματικά της μπαταρίας.
- Μην εκθέτετε την μπαταρία σε υψηλές θερμοκρασίες άνω των 60°C, για παράδειγμα, εκτεθειμένη άμεσα στο φως του ήλιου, ή μέσα σε αυτοκίνητο σταθμευμένο κάτω από τον ήλιο.
- Μην καίτε την μπαταρία, ούτε να την πετάτε στη φωτιά.
- Μην χρησιμοποιείτε μπαταρίες που έχουν καταστραφεί ή παρουσιάζουν διαρροή λιθίου.
- Να φορτίζετε την μπαταρία μόνο με ένα γνήσιο φορτιστή μπαταριών Sony ή μια συσκευή που μπορεί να φορτίζει την μπαταρία.
- Κρατάτε την μπαταρία μακριά από τα μικρά παιδιά.

GR

- Διατηρείτε την μπαταρία στεγνή.
- Αντικαταστήστε μόνο με ίδιο ή αντίστοιχο τύπο που συνιστάται από τη Sony.
- Απορρίψτε τις μπαταρίες άμεσα, όπως περιγράφεται στις οδηγίες.

Μετασχηματιστής εναλλασσόμενου ρεύματος

Συνδέστε το μετασχηματιστή εναλλασσόμενου ρεύματος στην πιο κοντινή πρίζα. Εάν παρουσιαστεί οποιοδήποτε πρόβλημα κατά τη χρήση του μετασχηματιστή εναλλασσόμενου ρεύματος, διακόψτε αμέσως την παροχή ρεύματος, απουσυνδέοντας το βύσμα από την πρίζα.

Το ηλεκτρικό καλώδιο, αν παρέχεται, είναι σχεδιασμένο ειδικά για χρήση με αυτή την κάμερα μόνο και δεν πρέπει να χρησιμοποιείται με άλλο ηλεκτρικό εξοπλισμό.

Για πελάτες στην Ευρώπη



Με την παρούσα η Sony Corporation δηλώνει ότι η Ψηφιακή φωτογραφική μηχανή DSC-HX20V/HX30V συμμορφώνεται προς της ουσιώδεις απαιτήσεις και τις λοιπές σχετικές διατάξεις της οδηγίας 1999/5/EK.. Για λεπτομέρειες παρακαλούμε όπως ελέγξετε την ακόλουθη σελίδα του διαδικτύου:
<http://www.compliance.sony.de/>

Σημείωση για τους πελάτες στις χώρες που ισχύουν οι οδηγίες της Ε.Ε.

Ο κατασκευαστής αυτού του προϊόντος είναι η Sony Corporation, 1-7-1 Konan Minato-ku Tokyo, 108-0075 Japan. Ο Εξουσιοδοτημένος Αντιπρόσωπος σχετικά με την ηλεκτρομαγνητική συμβατότητα και την ασφάλεια του προϊόντος είναι η Sony Deutschland GmbH, Hedelfinger Strasse 61, 70327 Stuttgart, Germany. Για οποιοδήποτε θέμα που αφορά στη συντήρηση ή στην εγγύηση, ανατρέξτε στις διευθύνσεις που παρέχονται στα ξεχωριστά έγγραφα συντήρησης ή εγγύησης.

Το προϊόν αυτό έχει ελεγχθεί και έχει βρεθεί ότι συμμορφούται με τα όρια που καθορίζονται από την οδηγία R&TTE (σχετικά με το ραδιοεξοπλισμό και τον τηλεπικοινωνιακό τερματικό εξοπλισμό) για χρήση καλωδίων σύνδεσης μήκους μικρότερου από 3 μέτρα (9,8 πόδια).

Προσοχή

Τα ηλεκτρομαγνητικά πεδία στις συγκεκριμένες συχνότητες ενδέχεται να επηρεάσουν την εικόνα και τον ήχο της μονάδας.

Σημείωση

Σε περίπτωση που διακοπεί η διαδικασία μεταφοράς δεδομένων (αποτυχία) λόγω στατικού ηλεκτρισμού ή ηλεκτρομαγνητισμού, επανεκκινήστε την εφαρμογή ή απουσυνδέστε και επανασυνδέστε το καλώδιο επικοινωνίας (καλώδιο USB κ.λπ.).

I Απορριψη παλαιών ηλεκτρικών & ηλεκτρονικών συσκευών (Ισχύει στην Ευρωπαϊκή Ένωση και άλλες Ευρωπαϊκές χώρες με ξεχωριστά συστήματα αποκομιδής)



Το σύμβολο αυτό επάνω στο προϊόν ή στη συσκευασία του υποδεικνύει ότι το προϊόν αυτό δεν θα πρέπει να απορρίπτεται μαζί με τα συνηθισμένα οικιακά απορρίμματα. Αντίθετα θα πρέπει να παραδίδεται στο κατάλληλο σημείο αποκομιδής για την ανακύκλωση ηλεκτρικών και ηλεκτρονικών συσκευών.

Εξασφαλίζοντας ότι το προϊόν αυτό απορρίπτεται σωστά, βοηθάτε στο να αποτραπούν όποιες αρνητικές επιπτώσεις στην ανθρώπινη υγεία και στο περιβάλλον που θα προέκυπταν από την μη

κατάλληλη διαχείριση των αποβλήτων αυτού του προϊόντος. Η ανακύκλωση των υλικών βοηθά στην εξοικονόμηση των φυσικών πόρων. Για περισσότερες πληροφορίες σχετικά με την ανακύκλωση αυτού του προϊόντος, επικοινωνήστε με τις δημοτικές αρχές της περιοχής σας, με την υπηρεσία διάθεσης των οικιακών απορριμμάτων ή το κατάστημα από το οποίο αγοράσατε το προϊόν.

I Εναλλακτική διαχείριση φορητών ηλεκτρικών στηλών και συσσωρευτών (Ισχύει στην Ευρωπαϊκή Ένωση και άλλες Ευρωπαϊκές χώρες με ξεχωριστά συστήματα συλλογής)



Το σύμβολο αυτό επάνω στη μπαταρία ή στη συσκευασία δείχνει ότι η μπαταρία που παρέχεται με αυτό το προϊόν δεν πρέπει να αντιμετωπίζεται όπως τα οικιακά απορρίμματα.

Σε ορισμένες μπαταρίες το σύμβολο αυτό μπορεί να χρησιμοποιηθεί σε συνδυασμό με ένα χημικό σύμβολο. Τα χημικά σύμβολα για τον υδράργυρο (Hg) ή τον μόλυβδο (Pb) προστίθενται

αν η μπαταρία περιέχει περισσότερο από 0,0005% υδραργύρου ή 0,004% μόλυβδου.

Με το να βεβαιωθείτε ότι οι συγκεκριμένες μπαταρίες συλλέχθηκαν σωστά, βοηθάτε στην πρόληψη πιθανών αρνητικών επιπτώσεων στο περιβάλλον και την υγεία. Η ανακύκλωση των υλικών θα βοηθήσει στην εξοικονόμηση φυσικών πόρων.

Στην περίπτωση προϊόντων που για λόγους ασφαλείας, επιδόσεων, η ακεραιότητας δεδομένων απαιτούν τη μόνιμη σύνδεση με μια ενσωματωμένη μπαταρία, αυτή η μπαταρία θα πρέπει να αντικαθίσταται μόνο από εξουσιοδοτημένο τεχνικό προσωπικό. Για να εξασφαλίσετε την σωστή μεταχείριση της μπαταρίας, παραδώστε το προϊόν στο τέλος της διάρκειας ζωής του στο κατάλληλο σημείο συλλογής ηλεκτρικού και ηλεκτρονικού εξοπλισμού για ανακύκλωση.

Στην περίπτωση όλων των άλλων μπαταριών, παρακαλούμε δείτε το τμήμα που περιγράφει πώς να αφαιρέσετε με ασφάλεια τη μπαταρία από το προϊόν.

Παραδώστε την μπαταρία στο κατάλληλο σημείο συλλογής των χρησιμοποιημένων μπαταριών για ανακύκλωση.

Για περισσότερες πληροφορίες σχετικά με την ανακύκλωση αυτού του προϊόντος ή της μπαταρίας, παρακαλούμε επικοινωνήστε με τον αρμόδιο φορέα ανακύκλωσης ή το κατάστημα όπου αγοράσατε το προϊόν.

Για πελάτες στην Ιταλία

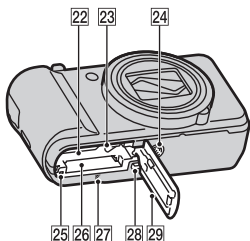
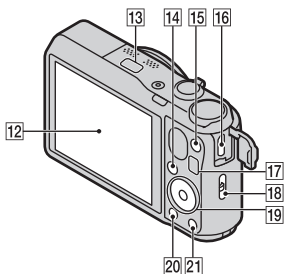
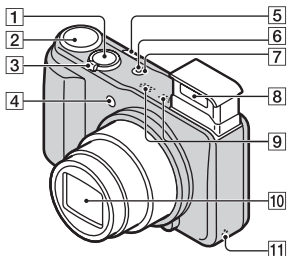

Η χρήση του δικτύου RLAN διέπεται: - ως προς την ιδιωτική χρήση, από το νομοθετικό διάταγμα 1.8.2003, υπ' αριθ. 259 ("Κώδικας Ηλεκτρονικών Επικοινωνιών"). Συγκεκριμένα, το Άρθρο 104 υποδεικνύει πότε απαιτείται προηγούμενη απόκτηση γενικής εξουσιοδότησης και το Άρθρο 105 υποδεικνύει πότε επιτρέπεται η ελεύθερη χρήση - ως προς την παροχή στο κοινό πρόσβασης RLAN σε δίκτυα και υπηρεσίες, τηλεπικοινωνιών, από το Υπουργικό Διάταγμα 28.5.2003, όπως τροποποιήθηκε, και το Άρθρο 25 (γενική εξουσιοδότηση για δίκτυα και υπηρεσίες ηλεκτρονικών επικοινωνιών) του Κώδικα Ηλεκτρονικών Επικοινωνιών.

Αναγνώριση εξαρτημάτων



- 1 Κουμπι κλειστρου
- 2 Καντράν λειτουργιών
i (Ευφύες αυτόματα)/
i+ (Βελτιωμένο
αυτόματα)/P (Αυτόματο
πρόγραμμα)/M (Λήψη με
χειροκίνητη έκθεση)/
MR (Λειτουργ. ανάκλησης
μνήμης)/i (i-Ημικυκλικό
Πανόραμα)/ (Λειτουργία
ταινίας)/3D (Λήψη 3D)/
SCN (Επιλογή σκηναίου)/
 (Αποεστίαση φόντου)
- 3 Για λήψη: Μοχλός W/T
(Ζουμ)
Για προβολή: Μοχλός (Ευρετήριο)/Μοχλός Q
(Ζουμ αναπαραγωγής)
- 4 Λυχνία αυτόματου
χρονοδιακόπτη/Λυχνία
κλειστρου χαμόγελου/
Φωτισμός AF
- 5 Κουμπι CUSTOM
(Προσαρμογή)
- 6 Λυχνία ισχύος/φόρτισης
- 7 Κουμπι ON/OFF (Ισχύς)
- 8 Φλας
 - Μην κρατάτε τα δάκτυλά σας κοντά στο φλας.
 - Όταν χρησιμοποιείται το φλας, το φλας πετάγεται επάνω αυτόματα.
 - Το φλας μαζεύεται αυτόματα όταν η ισχύς απενεργοποιείται, η κάμερα μεταβαίνει σε λειτουργία αναπαραγωγής ή αλλάζει η λειτουργία λήψης.
- 9 Μικρόφωνο

GR

- 10 Φακός
- 11 Ηχείο
- 12 Οθόνη LCD
- 13 Αισθητήρας GPS
(ενσωματωμένος, DSC-HX20V/HX30V μόνο)
- 14 Κουμπί  (Αναπαραγωγή)
- 15 Κουμπί MOVIE (Ταινία)
- 16 Μίνι τζακ HDMI
- 17 Αισθητήρας Wi-Fi
(ενσωματωμένος, DSC-HX30/HX30V μόνο)
- 18 Άγκιστρο για μιάνα καρπού
- 19 Τροχός ελέγχου
- 20 Κουμπί MENU
- 21 Κουμπί ?/⏏ (Οδηγός εντός κάμερας/Διαγραφή)
- 22 Υποδοχή εισαγωγής μπαταρίας
- 23 Μοχλός εξαγωγής μπαταρίας
- 24 Υποδοχή τριπόδου
 - Χρησιμοποιήστε τρίποδο με βίδα μήκους μικρότερου από 5,5 mm. Διαφορετικά, δεν μπορείτε να στερεώσετε καλά την κάμερα και μπορεί να προκληθεί ζημιά στην κάμερα.
- 25 Λυχνία πρόσβασης
- 26 Υποδοχή κάρτας μνήμης
- 27 Σήμα  (TransferJet™)
- 28 Υποδοχή micro USB
- 29 Κάλυμμα μπαταρίας/κάρτας μνήμης

Τοποθέτηση της μπαταρίας

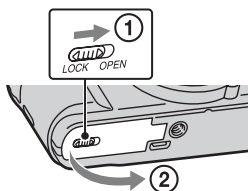

Μοχλός εξαγωγής μπαταρίας

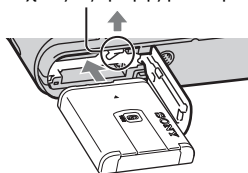

1 Ανοίξετε το κάλυμμα.

2 Εισάγετε τη μπαταρία.

- Ενώ πατάτε το μοχλό εξαγωγής μπαταρίας, τοποθετήστε την μπαταρία όπως απεικονίζεται. Βεβαιωθείτε ότι ο μοχλός εξαγωγής μπαταρίας ασφαλίζεται μετά την εισαγωγή.
- Εάν κλείσετε το κάλυμμα ενώ η μπαταρία έχει εισαχθεί λανθασμένα, μπορεί να προκληθεί ζημιά στην κάμερα.

Φόρτιση της μπαταρίας

Για πελάτες στις Η.Π.Α. και τον Καναδά

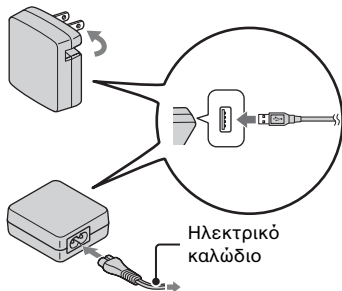

Για πελάτες σε χώρες/περιοχές εκτός Η.Π.Α. και Καναδά

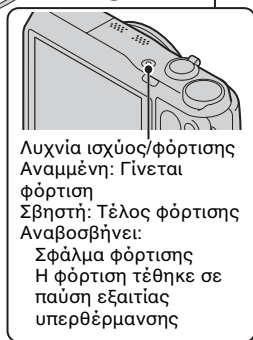
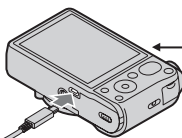

1 Συνδέστε την κάμερα στο μετασχηματιστή εναλλασσόμενου ρεύματος (παρέχεται), χρησιμοποιώντας το καλώδιο micro USB (παρέχεται).

2 Συνδέστε το μετασχηματιστή εναλλασσόμενου ρεύματος σε πρίζα.

Η λυχνία ισχύος/φόρτισης ανάβει με πορτοκαλί χρώμα και η φόρτιση αρχίζει.

- Απενεργοποιήστε την κάμερα κατά τη φόρτιση της μπαταρίας.
- Μπορείτε να φορτίσετε την μπαταρία ακόμα και όταν είναι μερικώς φορτισμένη.
- Όταν η λυχνία ισχύος/φόρτισης αναβοσβήνει και η φόρτιση δεν έχει ολοκληρωθεί, βγάλτε την μπαταρία και εισάγετέ την ξανά.

GR

Παρατηρήσεις

- Αν η λυχνία ισχύος/φόρτισης στην κάμερα αναβοσβήνει όταν ο μετασχηματιστής εναλλασσόμενου ρεύματος είναι συνδεδεμένος σε πρίζα, υποδεικνύεται ότι η φόρτιση έχει διακοπεί προσωρινά επειδή η θερμοκρασία βρίσκεται εκτός του συνιστώμενου εύρους. Όταν η θερμοκρασία επιστρέψει εντός του κατάλληλου εύρους, η φόρτιση συνεχίζεται. Συνιστάται η φόρτιση της μπαταρίας σε θερμοκρασία περιβάλλοντος από 10°C έως 30°C.
- Η μπαταρία ενδέχεται να μην φορτιστεί αποτελεσματικά αν το τμήμα ακροδεκτών είναι βρόμικο. Σε αυτή την περίπτωση, σκουπίστε ελαφρά τυχόν σκόνη με ένα μαλακό πανί ή μια μπατονέτα για να καθαρίσετε το τμήμα ακροδεκτών της μπαταρίας.
- Συνδέστε το μετασχηματιστή εναλλασσόμενου ρεύματος (παρέχεται) στην πιο κοντινή πρίζα. Σε περίπτωση δυσλειτουργίας κατά τη χρήση του μετασχηματιστή εναλλασσόμενου ρεύματος, αποσυνδέστε αμέσως το βύσμα από την πρίζα για να αποσυνδέσετε την κάμερα από την πηγή ρεύματος.
- Όταν ολοκληρωθεί η φόρτιση, αποσυνδέστε το μετασχηματιστή εναλλασσόμενου ρεύματος από την πρίζα.
- Φροντίστε να χρησιμοποιήσετε μόνο γνήσιες μπαταρίες, καλώδιο micro USB (παρέχεται) και μετασχηματιστή εναλλασσόμενου ρεύματος (παρέχεται) της Sony.

■ Χρόνος φόρτισης (Πλήρης φόρτιση)

Ο χρόνος φόρτισης είναι περίπου 175 λεπτά με τη χρήση του μετασχηματιστή εναλλασσόμενου ρεύματος (παρέχεται).

Παρατήρηση

- Ο παραπάνω χρόνος φόρτισης ισχύει κατά τη φόρτιση μιας πλήρως αποφορτισμένης μπαταρίας σε θερμοκρασία 25°C. Η φόρτιση μπορεί να διαρκέσει περισσότερο ανάλογα με τις συνθήκες χρήσης και τις περιστάσεις.

■ Φόρτιση με σύνδεση σε υπολογιστή

Μπορείτε να φορτίσετε την μπαταρία αν συνδέσετε την κάμερα σε έναν υπολογιστή χρησιμοποιώντας καλώδιο micro USB.

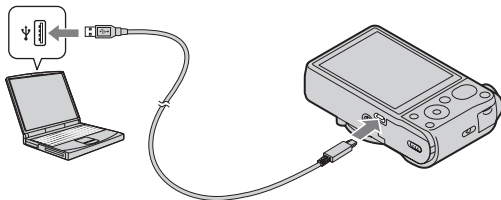

Παρατήρηση

- Λάβετε υπόψη τα ακόλουθα σημεία κατά τη φόρτιση μέσω υπολογιστή:
 - Αν η κάμερα είναι συνδεδεμένη σε φορητό υπολογιστή που δεν είναι συνδεδεμένος σε πηγή ρεύματος, το επίπεδο της μπαταρίας του φορητού υπολογιστή θα μειωθεί. Μην φορτίζετε για παρατεταμένη χρονική περίοδο.
 - Μην ενεργοποιείτε/απενεργοποιείτε τον υπολογιστή, μην επανεκκινείτε τον υπολογιστή και μην εκτελείτε αφύπνιση του υπολογιστή από κατάσταση αναμονής όταν έχει δημιουργηθεί σύνδεση USB μεταξύ του υπολογιστή και της κάμερας. Η κάμερα μπορεί να προκαλέσει δυσλειτουργία. Πριν την ενεργοποίηση/απενεργοποίηση ή την επανεκκίνηση ή αφύπνιση του υπολογιστή από κατάσταση αναμονής, αποσυνδέστε την κάμερα και τον υπολογιστή.
 - Δεν παρέχεται καμία εγγύηση για τη φόρτιση με τη χρήση προσαρμοσμένου υπολογιστή ή τροποποιημένου υπολογιστή.

■ Διάρκεια ζωής της μπαταρίας και αριθμός εικόνων που μπορείτε να εγγράψετε και να προβάλλετε

	Ζωή της μπαταρίας	Αριθμός εικόνων
Λήψη (ακίνητες εικόνες)	Περίπου 160 λεπτά	Περίπου 320 εικόνες
Προβολή (ακίνητες εικόνες)	Περίπου 230 λεπτά	Περίπου 4600 εικόνες
Λήψη (ταινίες)	Περίπου 75 λεπτά	—

Παρατηρήσεις

- Ο παραπάνω αριθμός εικόνων ισχύει όταν η μπαταρία είναι πλήρως φορτισμένη. Ο αριθμός των εικόνων ενδέχεται να μειωθεί ανάλογα με τις συνθήκες χρήσης.
- Ο αριθμός των εικόνων που μπορεί να εγγραφεί ισχύει για τη λήψη υπό τις ακόλουθες συνθήκες:
 - Χρήση του Sony "Memory Stick PRO Duo" (Mark2) (πωλείται χωριστά)
 - Η μπαταρία χρησιμοποιείται σε θερμοκρασία περιβάλλοντος 25°C.
 - Το [Ρύθμιση GPS] είναι ρυθμισμένο σε [Όχι] (DSC-HX20V/HX30V μόνο).
 - Το [Ανάλυση οθόνης] είναι ρυθμισμένο σε [Τυπική].
- Ο αριθμός για τη "Λήψη (ακίνητες εικόνες)" βασίζεται στο πρότυπο CIPA, και ισχύει για λήψη υπό τις ακόλουθες συνθήκες: (CIPA: Camera & Imaging Products Association)
 - Το DISP (Ρύθμιση προβολής) είναι ρυθμισμένο στο [NAI].
 - Λήψη μία φορά κάθε 30 δευτερόλεπτα.
 - Το ζουμ μεταβάλλεται διαδοχικά μεταξύ των άκρων W και T.
 - Το φλας ανάβει στροβοσκοπικά μία φορά κάθε δύο φορές.
 - Η τροφοδοσία ενεργοποιείται και απενεργοποιείται μία φορά κάθε δέκα φορές.
- Η ζωή της μπαταρίας για ταινίες ισχύει για τη λήψη υπό τις ακόλουθες συνθήκες:
 - Ποιότητα ταινίας: AVC HD HQ
 - Όταν τερματιστεί η συνεχόμενη λήψη εξαιτίας καθορισμένων ορίων (σελίδα 28), πατήστε ξανά το κουμπί MOVIE (Ταινία) και συνεχίστε τη λήψη. Ορισμένες λειτουργίες λήψης, όπως το ζουμ, δεν είναι ενεργοποιημένες.

■ Παροχή ρεύματος

Η κάμερα μπορεί να τροφοδοτηθεί από την πρίζα αν συνδέσετε το μετασχηματιστή εναλλασσόμενου ρεύματος με τη χρήση του καλωδίου micro USB (παρέχεται).

Μπορείτε να εισάγετε εικόνες σε έναν υπολογιστή χωρίς να ανησυχείτε για την εξάντληση της μπαταρίας αν συνδέσετε την κάμερα σε υπολογιστή με τη χρήση του καλωδίου micro USB.

Επιπλέον, μπορείτε να χρησιμοποιήσετε το μετασχηματιστή εναλλασσόμενου ρεύματος AC-UD10 (πωλείται χωριστά) για λήψη, για την παροχή ισχύος κατά τη διάρκεια λήψης.

Παρατηρήσεις

- Δεν είναι δυνατή η παροχή ρεύματος όταν η μπαταρία δεν έχει εισαχθεί στην κάμερα.
- Όταν η κάμερα είναι απευθείας συνδεδεμένη με υπολογιστή ή ηλεκτρική πρίζα χρησιμοποιώντας το παρεχόμενο μετασχηματιστή εναλλασσόμενου ρεύματος AC-UB10/UB10B, η παροχή ισχύος διατίθεται μόνο σε λειτουργία αναπαραγωγής. Όταν η κάμερα βρίσκεται σε λειτουργία λήψης ή ενώ αλλάζετε τις ρυθμίσεις της κάμερας, δεν παρέχεται ισχύς ακόμη και αν πραγματοποιήσετε σύνδεση USB με τη χρήση του καλωδίου micro USB.
- Αν συνδέσετε την κάμερα και έναν υπολογιστή με τη χρήση καλωδίου micro USB όταν η κάμερα βρίσκεται σε λειτουργία αναπαραγωγής, η ένδειξη στην κάμερα αλλάζει από την οθόνη αναπαραγωγής στην οθόνη σύνδεσης USB. Πατήστε το κουμπί  (Αναπαραγωγή) για να μεταβείτε στην οθόνη αναπαραγωγής.

Εισαγωγή κάρτας μνήμης (πωλείται χωριστά)

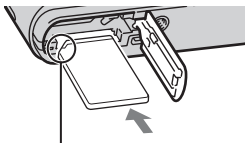
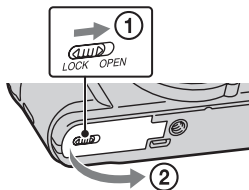

Βεβαιωθείτε ότι η γωνία που φέρει την εγκοπή είναι στραμμένη προς τη σωστή κατεύθυνση.

1 Ανοίξτε το κάλυμμα.

2 Εισάγετε την κάρτα μνήμης (πωλείται χωριστά).

- Εισάγετε την κάρτα μνήμης με τη γωνία που φέρει την εγκοπή στραμμένη όπως απεικονίζεται, μέχρι να ασφαλιστεί στη θέση της.

3 Κλείστε το κάλυμμα.

■ Κάρτες μνήμης που μπορούν να χρησιμοποιηθούν

	Κάρτα μνήμης	Για ακίνητες εικόνες	Για ταινίες
A	Memory Stick PRO Duo	○	○ (Mark2 μόνο)
	Memory Stick PRO-HG Duo	○	○
	Memory Stick Duo	○	—
B	Memory Stick Micro (M2)	○	—
	Memory Stick Micro (Mark2)	○	○
C	Κάρτα μνήμης SD	○	○ (Κατηγορία 4 ή ταχύτερη)
	Κάρτα μνήμης SDHC	○	○ (Κατηγορία 4 ή ταχύτερη)
	Κάρτα μνήμης SDXC	○	○ (Κατηγορία 4 ή ταχύτερη)
D	Κάρτα μνήμης microSD	○	○ (Κατηγορία 4 ή ταχύτερη)
	Κάρτα μνήμης microSDHC	○	○ (Κατηγορία 4 ή ταχύτερη)

- Στο παρόν εγχειρίδιο, τα προϊόντα στον πίνακα αναφέρονται συλλογικά ως εξής:

A: "Memory Stick Duo"

B: "Memory Stick Micro"

C: Κάρτα SD

D: Κάρτα μνήμης microSD

Παρατήρηση

- Όταν χρησιμοποιείτε κάρτες μνήμης "Memory Stick Micro" ή microSD με αυτή την κάμερα, βεβαιωθείτε να τις χρησιμοποιήσετε με τον κατάλληλο προσαρμογέα.

■ Για αφαίρεση της κάρτας μνήμης/μπαταρίας

Κάρτα μνήμης: Ωθήστε την κάρτα μνήμης προς τα μέσα μία φορά για εξαγωγή της κάρτας μνήμης.

Μπαταρία: Ολισθήστε το μοχλό εξαγωγής μπαταρίας. Φροντίστε να μη σας πέσει η μπαταρία.

GR

Παρατήρηση

- Μην αφαιρείτε ποτέ την κάρτα μνήμης/μπαταρία όταν είναι αναμμένη η λυχνία πρόσβασης (σελίδα 7). Αυτό μπορεί να προκαλέσει βλάβη σε δεδομένα στην κάρτα μνήμης/εσωτερική μνήμη.

Ρύθμιση ρολογιού

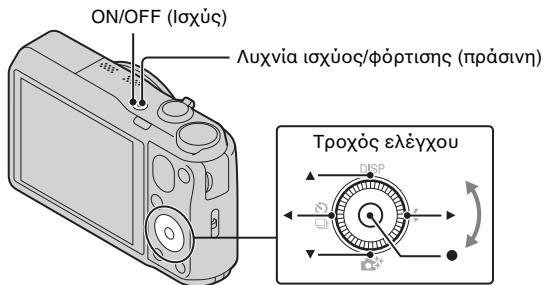

Επιλογή στοιχείων: ▲/▼/◀/▶
Ρύθμιση αριθμητικής τιμής της ημερομηνίας και ώρας: ↙/↘
Ρύθμιση: ●

1 Πατήστε το κουμπί ON/OFF (Ισχύς).

Η ρύθμιση ημερομηνίας και ώρας εμφανίζεται όταν ενεργοποιήσετε την κάμερα για πρώτη φορά.

- Μπορεί να απαιτείται κάποιος χρόνος για την ενεργοποίηση της τροφοδοσίας και τη δυνατότητα λειτουργίας.

2 Επιλέξτε μια επιθυμητή γλώσσα.

3 Επιλέξτε μια επιθυμητή γεωγραφική τοποθεσία ακολουθώντας τις οδηγίες στην οθόνη και κατόπιν πατήστε ● στον τροχό ελέγχου.

4 Ρυθμίστε [Μορφ ημερ & ώρας], [Καλοκαιρινή ώρα] και [Ημ/νία & ώρα] και μετά επιλέξτε [OK] → [OK].

- Τα μεσάνυχτα υποδεικνύονται ως 12:00 AM και το μεσημέρι ως 12:00 PM.



5 Ακολουθήστε τις οδηγίες στην οθόνη.

- Η μπαταρία θα εξαντληθεί γρήγορα όταν:
 - Το [Ρύθμιση GPS] είναι ρυθμισμένο σε [Ναι] (DSC-HX20V/HX30V μόνο).
 - Το [Ανάλυση οθόνης] είναι ρυθμισμένο σε [Υψηλή].

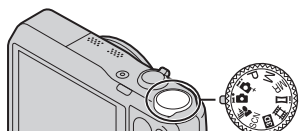
Λήψη ακίνητων εικόνων/ταινιών



Καντράν λειτουργιών

- : Ευφύες αυτόματο
- : Λειτουργία ταινίας

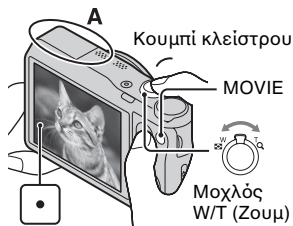

Κουμπί κλειστου

MOVIE

Μοχλός
W/T (Ζουμ)

W: σμίκρυνση
T: μεγέθυνση

Μην καλύπτετε το φλας (A).

Λήψη ακίνητων εικόνων

1 Πατήστε το κουμπί του κλείστρου μέχρι τη μέση της διαδρομής για εστίαση.

Όταν η εικόνα είναι εστιασμένη, ακούγεται ένας χαρακτηριστικός ήχος και ανάβει η ένδειξη ●.

2 Πατήστε το κουμπί κλείστρου μέχρι τέρμα για να κάνετε λήψη της εικόνας.

Λήψη ταινιών

1 Πατήστε το κουμπί MOVIE (Ταινία) για να ξεκινήσετε την εγγραφή.

- Χρησιμοποιήστε το μοχλό W/T (Ζουμ) για να αλλάξετε την κλίμακα ζουμ.
- Πατήστε το κουμπί του κλείστρου για να φωτογραφίζετε ακίνητες εικόνες ενώ συνεχίζεται η εγγραφή της ταινίας.

2 Πατήστε ξανά το κουμπί MOVIE για να σταματήσετε την εγγραφή.

Παρατηρήσεις

- Μην πατάτε και μην τραβάτε προς τα πάνω το φλάς με το χέρι. Μπορεί να προκληθεί δυσλειτουργία.
- Ο ήχος λειτουργίας του φακού και του μοχλού εγγράφεται όταν είναι ενεργοποιημένη η λειτουργία ζουμ ενώ εγγράφεται μια ταινία. Ο ήχος λειτουργίας του κουμπιού MOVIE μπορεί επίσης να εγγραφεί όταν ολοκληρωθεί η εγγραφή ταινίας.
- Η συνεχόμενη λήψη είναι δυνατή για περίπου 29 λεπτά τη φορά στις προεπιλεγμένες ρυθμίσεις της κάμερας και όταν η θερμοκρασία είναι περίπου 25°C. Όταν ολοκληρωθεί η εγγραφή ταινίας, μπορείτε να ξεκινήσετε ξανά την εγγραφή αν πατήσετε ξανά το κουμπί MOVIE. Η εγγραφή μπορεί να σταματήσει για την προστασία της κάμερας ανάλογα με τη θερμοκρασία περιβάλλοντος.

Προβολή εικόνων

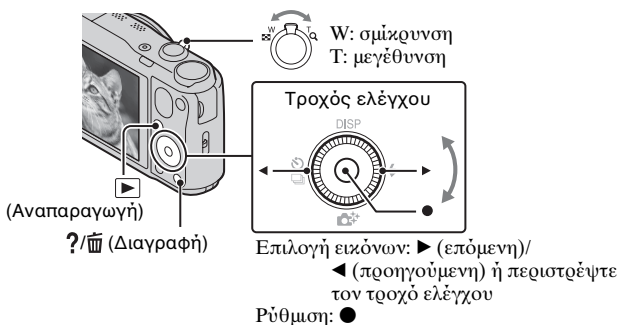

1 Πατήστε το κουμπί (Αναπαραγωγή).

- Όταν αναπαράγονται σε αυτή την κάμερα εικόνες στην κάρτα μνήμης που έχουν εγγραφεί με άλλες κάμερες, εμφανίζεται η οθόνη καταχώρισης για το αρχείο δεδομένων.

■ Επιλογή επόμενης/προηγούμενης εικόνας

Επιλέξτε μια εικόνα πατώντας το ► (επόμενη)/◄ (προηγούμενη) στον τροχό ελέγχου ή περιστρέφοντας τον τροχό ελέγχου. Πατήστε ● στο κέντρο του τροχού ελέγχου για να προβάλλετε ταινίες.

■ Διαγραφή εικόνας

- 1 Πατήστε το κουμπί ?/⏏ (Διαγραφή).
- 2 Επιλέξτε [Αυτή την εικόνα] με ▲ στον τροχό ελέγχου και κατόπιν πατήστε ●.

■ Επιστροφή στη λήψη εικόνων

Πατήστε το κουμπί κλείστρου μέχρι τη μέση της διαδρομής.

GR

Οδηγός εντός κάμερας

Η κάμερα αυτή είναι εξοπλισμένη με ενσωματωμένο οδηγό. Σας επιτρέπει να αναζητάτε τις λειτουργίες της κάμερας ανάλογα με τις ανάγκες σας.

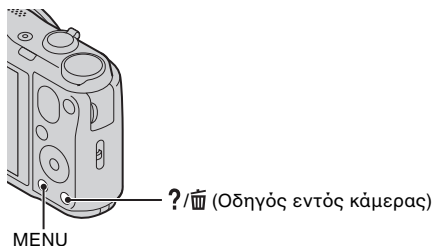

1 Πατήστε το κουμπί MENU.

2 Επιλέξτε το επιθυμητό στοιχείο MENU και κατόπιν πατήστε το κουμπί ?/⏏ (Οδηγός εντός κάμερας).

Εμφανίζεται ο οδηγός λειτουργίας για το επιλεγμένο στοιχείο.

- Αν πατήσετε το κουμπί ?/⏏ (Οδηγός εντός κάμερας) όταν η οθόνη MENU δεν εμφανίζεται, μπορείτε να κάνετε αναζήτηση στον οδηγό χρησιμοποιώντας λέξεις-κλειδιά ή εικονίδια.
-

Εισαγωγή άλλων λειτουργιών

Άλλες λειτουργίες που χρησιμοποιούνται κατά τη λήψη ή την αναπαραγωγή μπορούν να ελεγχθούν με τη χρήση του τροχού ελέγχου ή του κουμπιού MENU στην κάμερα. Η κάμερα αυτή είναι εξοπλισμένη με Οδηγό λειτουργιών που σας δίνει τη δυνατότητα να επιλέγετε εύκολα από τις λειτουργίες. Κατά την εμφάνιση του οδηγού, μπορείτε να χρησιμοποιήσετε διάφορες λειτουργίες.

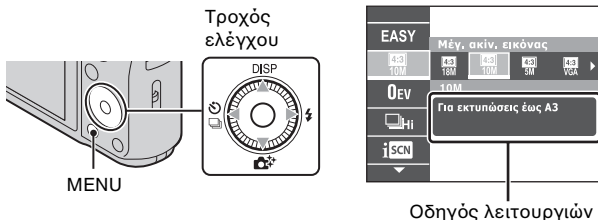

■ Τροχός ελέγχου

DISP (Ρύθμιση προβολής): Σας επιτρέπει να αλλάζετε την οθόνη.

(Ρυθ. συν. λήψης/Χρονοδιακόπτ.): Σας επιτρέπει να χρησιμοποιείτε τον αυτόματο χρονοδιακόπτη και τη λειτουργία λήψης ριπής.

(Δημιουργικότητα): Σας επιτρέπει να αλλάξετε τα [Φωτεινότητα], [Χρώμα], [Ζωντάνια] και [Εφέ φωτογραφίας] όταν η λειτουργία λήψης είναι ρυθμισμένη σε [Ευφυές αυτόματο] ή [Βελτιωμένο αυτόματα].

(Φλας): Σας επιτρέπει να επιλέγετε λειτουργία φλας για ακίνητες εικόνες.

Κεντρικό κουμπί (Παρακολούθηση εστίασης): Η κάμερα παρακολουθεί το θέμα και προσαρμόζει την εστίαση αυτόματα ακόμη και όταν το θέμα κινείται.

■ Στοιχεία μενού

Λήψη

Σκηνή λήψης ταινίας	Επιλέγει τη λειτουργία εγγραφής ταινιών.
Λήψη 3D	Επιλέγει τον τρόπο λήψης εικόνων 3D.
Επιλογή σκηνικού	Επιλέγει προκαθορισμένες ρυθμίσεις για να αντιστοιχούν σε διάφορες συνθήκες σκηνικού.
Λειτουργ. ανάκλησης μνήμης	Επιλέγει μια ρύθμιση που θέλετε να ανακαλέσετε όταν το καντράν λειτουργιών είναι ρυθμισμένο σε [Λειτουργ. ανάκλησης μνήμης].
Εφέ φωτογραφίας	Φωτογραφίστε ακίνητη εικόνα με κανονική υφή ανάλογα με το επιθυμητό εφέ.
Εύκολη λειτουργία	Γίνεται λήψη ακίνητων εικόνων με τη χρήση ελάχιστων λειτουργιών.
Εφέ αποεστίασης	Ρυθμίζει το επίπεδο του εφέ αποεστίασης φόντου κατά τη λήψη σε λειτουργία αποεστίασης φόντου.
Μέγ. ακίν. εικόνας(Dual Rec)	Ρυθμίζει το μέγεθος ακίνητης εικόνας που θα ληφθεί κατά την εγγραφή μιας ταινίας.
Μέγ. ακίν. εικόνας/Μέγεθ. πανοραμικής εικόνας/Μέγεθος ταινίας/Ποιότητα ταινίας	Επιλέγει το μέγεθος εικόνας και την ποιότητα για ακίνητες εικόνες, πανοραμικές εικόνες ή αρχεία ταινιών.
Εφέ Ζωγραφικής HDR	Όταν είναι επιλεγμένο το [Ζωγραφική HDR] στο εφέ φωτογραφίας, ρυθμίζει το επίπεδο εφέ.
Περιοχή έμφασης	Όταν είναι επιλεγμένο το [Μινιατούρα] στο εφέ φωτογραφίας, ρυθμίζει το τμήμα στο οποίο θα γίνει εστίαση.
Απόχρωση χρώματος	Όταν είναι επιλεγμένο το [Μηχανή-παιχνίδι] στο εφέ φωτογραφίας, ρυθμίζει την απόχρωση χρώματος.
Συλλεγμένο χρώμα	Όταν είναι επιλεγμένο το [Μερικό χρώμα] στο εφέ φωτογραφίας, ρυθμίζει το χρώμα που θα συλλεχθεί.

Εφέ ακουαρέλας	Όταν είναι επιλεγμένο το [Ακουαρέλα] στο εφέ φωτογραφίας, ρυθμίζει το επίπεδο εφέ.
Εφέ εικονογράφησης	Όταν είναι επιλεγμένο το [Εικονογράφηση] στο εφέ φωτογραφίας, ρυθμίζει το επίπεδο εφέ.
EV	Ρυθμίζει την έκθεση χειροκίνητα.
ISO	Ρυθμίζει την ευαισθησία φωτεινότητας.
Ισορροπία λευκού	Ρυθμίζει τους χρωματικούς τόνους μιας εικόνας.
Αλλαγή ισορροπίας λευκού	Ρυθμίζει τους χρωματικούς τόνους ανάλογα με τη ρυθμισμένη τιμή που ορίστηκε βάσει του επιλεγμένου τόνου ισορροπίας λευκού.
Εστίαση	Επιλέγει τη μέθοδο εστίασης.
Λειτουργία φωτομέτρου	Επιλέγει τη λειτουργία φωτομέτρου που ρυθμίζει ποιο μέρος του θέματος πρέπει να μετρηθεί για να καθορίσει την έκθεση.
Ενδιάμ. διάστημ. συν. λήψης	Επιλέγει τον αριθμό των εικόνων που λαμβάνονται ανά δευτερόλεπτο για τη λήψη σε λειτουργία ριπής.
Ρυθμίσεις οριοθέτησης	Ρυθμίζει τον τύπο της λειτουργίας λήψης με οριοθέτηση.
Αναγνώριση σκηνής	Ρυθμίζει για αυτόματη ανίχνευση των συνθηκών λήψης.
Εφέ απαλού δέρματος	Ρυθμίζει το Εφέ απαλού δέρματος και το βαθμό εφέ.
Κλείστρο χαμόγελου	Ρυθμίστε για αυτόματη αποδέσμευση του κλείστρου όταν ανιχνευτεί ένα χαμόγελο.
Ευαισθησία χαμόγελου	Ρυθμίζει την ευαισθησία λειτουργίας κλείστρου χαμόγελου για ανίχνευση χαμόγελων.
Ανίχνευση προσώπου	Επιλέγει για ανίχνευση προσώπων και αυτόματη προσαρμογή διαφόρων ρυθμίσεων.
Λειτουργία χρώματος	Επιλέγει τη ζωντάνια της εικόνας, συνοδευόμενη από εφέ.
Κορεσμός χρώματος	Ρυθμίζει τη ζωντάνια της εικόνας.
Αντίθεση	Ρυθμίζει την αντίθεση της εικόνας.
Καθαρότητα	Ρυθμίζει την ευκρίνεια της εικόνας.

Μείωση κλ. ματιών	Ρυθμίζει για αυτόματη λήψη δύο εικόνων και επιλέγει την εικόνα στην οποία δεν ανοιγοκλείνουν τα μάτια.
SteadyShot για ταινία	Ρυθμίζει την ισχύ του SteadyShot σε λειτουργία ταινίας. Αν αλλάξετε τη ρύθμιση για [SteadyShot για ταινία], η γωνία της προβολής θα αλλάξει.
Πληροφορίες θέσης* ¹	Ελέγξτε την κατάσταση τριγωνισμού GPS και ενημερώστε τις πληροφορίες θέσης.
ΕΓΓ αρχείου καταγραφής GPS* ¹	Καταγράψτε τη διαδρομή που λήφθηκε ενώ μεταφέρεται η κάμερα.
Καταχώρηση ρύθμισης	Καταχωρεί τις επιθυμητές λειτουργίες ή τις ρυθμίσεις της κάμερας.
Αποστολή σε υπολογιστή* ²	Δημιουργήστε εφεδρικό αντίγραφο των εικόνων μεταφέροντάς τις σε υπολογιστή συνδεδεμένο σε δίκτυο.
Οδηγός εντός κάμερας	Αναζητάει τις λειτουργίες της κάμερας ανάλογα με τις ανάγκες σας.

*¹ DSC-HX20V/HX30V μόνο

*² DSC-HX30/HX30V μόνο



Προβολή





Παρουσίαση	Επιλέγει μια μέθοδο συνεχόμενης αναπαραγωγής.
Προβολή σε smartphone*	Ανεβάζετε και μεταφέρετε εικόνες σε έξυπνο τηλέφωνο.
Προβολή σε τηλεόραση*	Προβάλλετε εικόνες σε τηλεόραση με δυνατότητα δικτύου.
Αποστολή σε υπολογιστή*	Δημιουργήστε εφεδρικό αντίγραφο των εικόνων μεταφέροντάς τις σε υπολογιστή συνδεδεμένο σε δίκτυο.
Αποστολή με TransferJet	Μεταφέρει δεδομένα με την κοντινή ευθυγράμμιση δύο προϊόντων που είναι εξοπλισμένα με TransferJet.
Διαγραφή	Διαγράφει μια εικόνα.
Ρετουσάρισμα	Ρετουσάρει μια εικόνα με διάφορα εφέ.
Εφέ φωτογραφίας	Προσθέτει διάφορες υφές σε εικόνες.
Προβολή 3D	Ρυθμίζει για αναπαραγωγή εικόνων που λήφθηκαν σε λειτουργία 3D σε τηλεόραση 3D.
Τρόπος προβολής	Επιλέγει τη μορφή οθόνης για εικόνες.
Εμφάνιση ομάδας συν. λήψης	Επιλέγει για εμφάνιση εικόνων ριπής σε ομάδες ή την εμφάνιση όλων των εικόνων κατά την αναπαραγωγή.
Προστασία	Προστατεύει τις εικόνες.
Εκτύπωση (DPOF)	Προσθέτει ένα σημάδι παραγγελίας εκτύπωσης σε μια ακίνητη εικόνα.
Περιστροφή	Περιστρέφει μια ακίνητη εικόνα προς τα αριστερά.
Οδηγός εντός κάμερας	Αναζητάει τις λειτουργίες της κάμερας ανάλογα με τις ανάγκες σας.

* DSC-HX30/HX30V μόνο

GR

Ρύθμιση στοιχείων

Εάν πιέσετε το κουμπι MENU κατά τη λήψη ή την αναπαραγωγή, το  (Ρυθμίσεις) παρέχεται ως τελική επιλογή. Μπορείτε να αλλάξετε τις προεπιλεγμένες ρυθμίσεις στην οθόνη  (Ρυθμίσεις).

 Ρυθμίσεις λήψης	Μορφή ταινίας/Φωτισμός AF/Γραμμή πλέγματος/ Ζουμ καθ. εικόνας/Ψηφιακό ζουμ/Μείωση θορ. Ανέμου/Επίπ. αναφ. μικροφ./Μείωση κόκ ματιών/ Ειδοπ. κλεισ. ματιών/Καταγραφή ημ/νίας/ Επεκταμένη εστίαση/Προσαρμ. κουμπιού/Ανάλυση οθόνης
 Κύριες ρυθμίσεις	Μπιπ/Φωτεινότη. οθόνης/Language Setting/Χρώμα εμφάνισης/Λειτουργ. επίδειξης/Αρχικοποίηση/ Οδηγός λειτουργίας/Ανάλυση HDMI/ ΡΥΘΜΙΣΤΙΚΟ: HDMI/Λειτουργ. εξοικονόμησης/ Ρύθμιση σύνδ. USB/Τροφοδοσία USB/Ρύθμιση LUN/Λήψη μουσικής/Διαγραφ. μουσικής/Λειτουργ. αεροπλάνου/Ρύθμιση GPS* ¹ /Δεδ. υποβοήθ. GPS* ¹ / Διαγ. καταγρ. GPS* ¹ /TransferJet/Eye-Fi/Έκδοση
 Ρυθμίσεις δικτύου* ²	Πάτημα WPS/Ρυθ. σημείου πρόσθ./Επεξεργ. ονόμ. συσκ./Προβ.σε smartphone/Προβολή διεύθ. MAC
 Εργαλείο κάρτας μνήμης* ³	Διαμόρφωση/Δημιουργ φακέλ ΕΓΓ/Αλλαγή φακέλ ΕΓΓ/Διαγρ φακέλου ΕΓΓ/Αντιγραφή/Αριθμός αρχείου
 Ρυθμίσεις ρολογιού	Ρύθμιση περιοχής/Ρύθμ ημερ & ώρας/Αυτ. προσ. ρολογ.* ¹ /Αυτ. προσ. περιοχής* ¹

*¹ DSC-HX20V/HX30V μόνο

*² DSC-HX30/HX30V μόνο

*³ Εάν δεν έχει εισαχθεί μια κάρτα μνήμης, θα εμφανιστεί το  (Εργαλείο εσωτερικής μνήμης) και θα είναι δυνατή η επιλογή μόνο του [Διαμόρφωση].

Εγκατάσταση εφαρμογής υπολογιστή (Windows)

Το ενσωματωμένο λογισμικό "PlayMemories Home" σας επιτρέπει να εισάγετε ακίνητες εικόνες και ταινίες στον υπολογιστή σας και να τις χρησιμοποιείτε.

Μπορείτε να κάνετε λήψη ή να αναπαράγετε εικόνες σε αυτή την κάμερα ακόμη κι αν δεν εγκαταστήσετε το "PlayMemories Home". Ωστόσο, απαιτείται το "PlayMemories Home" για την εισαγωγή ταινιών AVCHD στον υπολογιστή σας.

1 Συνδέστε την κάμερα με υπολογιστή.

2 Windows 7: [Computer] → εικονίδιο κάμερας → εικονίδιο μέσου → Κάντε διπλό κλικ [PMHOME.EXE]

Windows XP/Vista: [Computer] (στο Windows XP, [My Computer]) → [PMHOME] → Κάντε διπλό κλικ στο [PMHOME.EXE]

3 Ακολουθήστε τις οδηγίες στην οθόνη για να ολοκληρώσετε την εγκατάσταση.

Παρατήρηση

- Το "PlayMemories Home" δεν είναι συμβατό με το Mac OS. Αν αναπαράγετε εικόνες σε Mac, χρησιμοποιήστε τις εφαρμογές που υπάρχουν εγκατεστημένες στο Mac σας.
Για λεπτομέρειες, δείτε <http://www.sony.co.jp/imsoft/Mac/>

■ Δυνατότητες του "PlayMemories Home"

Ακολουθούν παραδείγματα των λειτουργιών που διατίθενται όταν χρησιμοποιείτε το "PlayMemories Home". Για να εκμεταλλευτείτε τις διάφορες λειτουργίες "PlayMemories Home", συνδεθείτε στο Internet και εγκαταστήστε το "Expanded Feature".

- Είναι δυνατό να εισάγετε σε υπολογιστή εικόνες που φωτογραφίσατε με την κάμερα και να τις προβάλλετε σε αυτόν.
- Μπορείτε να προβάλλετε εικόνες που έχουν αποθηκευτεί σε έναν υπολογιστή ανά ημερομηνία λήψης τους σε μια προβολή ημερολογίου.
- Μπορείτε να διορθώσετε (Διόρθωση κόκκινων ματιών, κ.λπ.) ακίνητες εικόνες, να εκτυπώσετε τις εικόνες, να αποστείλετε τις εικόνες μέσω email και να αλλάξετε την ημερομηνία και ώρα λήψης.
- Είναι δυνατό να αποθηκεύετε και να εκτυπώνετε εικόνες με την ημερομηνία.
- Μπορείτε να δημιουργήσετε δίσκο από ταινίες AVCHD που έχουν εισαχθεί σε υπολογιστή. (Expanded Feature)

Αριθμός ακίνητων εικόνων και εγγράψιμος χρόνος ταινιών

Ο αριθμός των ακίνητων εικόνων και ο εγγράψιμος χρόνος μπορεί να διαφέρουν ανάλογα με τις συνθήκες λήψης και την κάρτα μνήμης.

■ Ακίνητες εικόνες

(Μονάδες: Εικόνες)

Χωρητικότητα Μέγεθος	Εσωτερική μνήμη	Κάρτα μνήμης
	Περίπου 105 MB	2 GB
18M	17	295
VGA	370	6400
16:9(13M)	19	330

■ Ταινίες

Ο παρακάτω πίνακας εμφανίζει τους κατά προσέγγιση μέγιστους χρόνους εγγραφής. Αυτοί είναι οι συνολικοί χρόνοι για όλα τα αρχεία ταινιών. Η συνεχόμενη λήψη είναι δυνατή για περίπου 29 λεπτά. Το μέγιστο μέγεθος ενός αρχείου ταινίας μορφής MP4 είναι μέχρι περίπου 2 GB.

(h (ώρα), m (λεπτό))

Χωρητικότητα Μέγεθος	Εσωτερική μνήμη	Κάρτα μνήμης
	Περίπου 105 MB	2 GB
AVC HD 28M (PS)	—	9 m (9 m)
AVC HD 24M (FX)	—	10 m (10 m)
AVC HD 9M (HQ)	—	25 m (15 m)
MP4 12M	—	15 m
MP4 3M	—	1 h 10 m

Ο αριθμός σε () είναι ο ελάχιστος εγγράψιμος χρόνος.

- Ο εγγράψιμος χρόνος ταινιών διαφέρει επειδή η κάμερα είναι εξοπλισμένη με σύστημα VBR (Variable Bit Rate), το οποίο ρυθμίζει αυτόματα την ποιότητα εικόνας ανάλογα με το σκηνικό λήψης. Όταν εγγράφετε ένα θέμα που κινείται γρήγορα, η εικόνα είναι πιο καθαρή αλλά ο εγγράψιμος χρόνος είναι πιο σύντομος επειδή απαιτείται περισσότερη μνήμη για την εγγραφή.

Ο εγγράψιμος χρόνος επίσης διαφέρει ανάλογα με τις συνθήκες λήψης, το θέμα ή τις ρυθμίσεις ποιότητας/μεγέθους εικόνας.

Παρατηρήσεις για τη χρήση της κάμερας

Λειτουργίες που υπάρχουν ενσωματωμένες σε αυτήν την κάμερα

- Το παρόν εγχειρίδιο περιγράφει κάθε μία από τις λειτουργίες συσκευών συμβατών/μη συμβατών με TransferJet, συσκευών συμβατών με 1080 60i και συσκευών συμβατών με 1080 50i.
 - Για να καθορίσετε αν η κάμερά σας υποστηρίζει τη λειτουργία GPS, δείτε το όνομα μοντέλου της κάμερά σας.
Συμβατό με GPS: DSC-HX20V/HX30V
Μη συμβατό με GPS: DSC-HX30
 - Για να ελέγξετε αν η κάμερά σας υποστηρίζει τη λειτουργία TransferJet και αν αποτελεί συσκευή συμβατή με 1080 60i ή συσκευή συμβατή με 1080 50i, αναζητήστε τα ακόλουθα σήματα στο κάτω μέρος της κάμερας.
Συσκευή συμβατή με TransferJet:  (TransferJet)
Συσκευή συμβατή με 1080 60i: 60i
Συσκευή συμβατή με 1080 50i: 50i
- Η κάμερα αυτή είναι συμβατή με ταινίες μορφής 1080 60p ή 50p. Σε αντίθεση με τις τυπικές λειτουργίες εγγραφής μέχρι σήμερα, οι οποίες κάνουν εγγραφή σε διαπλεγμένη μέθοδο, αυτή η κάμερα κάνει εγγραφή χρησιμοποιώντας προοδευτική μέθοδο. Αυτό αυξάνει την ανάλυση και παρέχει μια πιο ομαλή και ρεαλιστική εικόνα.
- Όταν είστε επιβιβασμένοι σε αεροπλάνο, ρυθμίστε το [Λειτ. αεροπλάνου] σε [Ναι].
- Μην παρακολουθείτε εικόνες 3D που έχουν καταγραφεί με αυτή την κάμερα για παρατεταμένες χρονικές περιόδους σε οθόνες συμβατές με 3D.
- Όταν προβάλλετε εικόνες 3D που έχουν καταγραφεί με αυτή την κάμερα σε οθόνες συμβατές με 3D, ίσως νιώσετε δυσφορία ως καταπόνηση ματιών, κόπωση ή ναυτία. Για να αποφευχθούν αυτά τα συμπτώματα, συνιστάται να κάνετε τακτά διαλείμματα. Ωστόσο, εσείς πρέπει να καθορίσετε τη διάρκεια και τη συχνότητα των διαλειμμάτων που χρειάζεστε, επειδή διαφέρουν ανάλογα με το κάθε άτομο. Αν νιώσετε οποιοδήποτε είδος δυσφορίας, σταματήστε την προβολή των εικόνων 3D μέχρι να νιώσετε καλύτερα και συμβουλευτείτε γιατρό, αν αυτό είναι απαραίτητο. Επίσης, ανατρέξτε στις οδηγίες λειτουργίας που συνοδεύουν τη συνδεδεμένη συσκευή ή το λογισμικό που χρησιμοποιείτε με αυτή την κάμερα. Να γνωρίζετε ότι η όραση ενός παιδιού βρίσκεται ακόμη σε στάδιο ανάπτυξης (ιδιαίτερα παιδιά κάτω των 6 ετών). Συμβουλευτείτε παιδίατρο ή οφθαλμίατρο πριν αφήσετε το παιδί σας να δει εικόνες 3D και βεβαιωθείτε ότι τηρεί τις ανωτέρω προφυλάξεις όταν βλέπει τέτοιες εικόνες.

Σε συσκευές συμβατές με GPS (DSC-HX20V/HX30V μόνο)

- Χρησιμοποιήστε το GPS σύμφωνα με τους κανονισμούς των χωρών και περιοχών όπου το χρησιμοποιείτε.
- Αν δεν εγγράψετε τις πληροφορίες κατεύθυνσης ή τοποθεσίας, ρυθμίστε το [Ρύθμιση GPS] σε [Όχι].

Πληροφορίες για τη χρήση και τη φροντίδα

Αποφεύγετε τον αδέξιο χειρισμό, την αποσυναρμολόγηση, την τροποποίηση, τις κρούσεις ή τα κτυπήματα, π.χ. με σφυρί, από πτώση ή πάτημα του προϊόντος. Να προσέχετε ιδιαίτερα το φακό.

Σημειώσεις για την εγγραφή/αναπαραγωγή

- Πριν ξεκινήσετε την εγγραφή, κάνετε μια δοκιμαστική εγγραφή για να βεβαιωθείτε ότι η κάμερα λειτουργεί σωστά.
- Η κάμερα δεν είναι ανθεκτική στη σκόνη, στις πιτσιλιές ή στο νερό.
- Να αποφεύγετε την έκθεση της κάμερας στο νερό. Αν εισχωρήσει νερό στο εσωτερικό της κάμερας, ίσως προκύψει δυσλειτουργία. Σε μερικές περιπτώσεις, η κάμερα δεν μπορεί να επιδιορθωθεί.
- Μην κατευθύνετε την κάμερα στον ήλιο ή άλλο δυνατό φως. Μπορεί να προκληθεί δυσλειτουργία της κάμεράς σας.
- Αν προκύψει συμπύκνωση υγρασίας, αφαιρέστε την πριν χρησιμοποιήσετε την κάμερα.
- Μην κουνάτε και μη χτυπάτε την κάμερα. Ενδεχομένως να προκληθεί δυσλειτουργία και να μην μπορείτε να εγγράψετε εικόνες. Επιπλέον, το μέσο εγγραφής ενδεχομένως να καταστεί μη χρησιμοποιήσιμο ή να προκληθεί ζημιά στα δεδομένα εικόνας.

Μη χρησιμοποιείτε/αποθηκεύετε την κάμερα στα ακόλουθα μέρη

- Σε υπερβολικά ζεστά, κρύα ή υγρά μέρη
Για παράδειγμα σε ένα αυτοκίνητο σταθμευμένο στον ήλιο, η κάμερα μπορεί να παραμορφωθεί και αυτό μπορεί να προκαλέσει δυσλειτουργία.
- Κάτω από άμεσο ηλιακό φως ή κοντά σε καλοριφέρ
Η κάμερα μπορεί να αποχρωματιστεί ή να παραμορφωθεί και αυτό μπορεί να προκαλέσει δυσλειτουργία.
- Σε τοποθεσία που υπόκειται σε κραδασμούς
- Κοντά σε θέση όπου παράγονται ισχυρά ραδιοκύματα, εκπέμπεται ακτινοβολία ή υπάρχει ισχυρό μαγνητικό πεδίο. Διαφορετικά, η κάμερα ενδεχομένως να μην εγγράφει ή να μην αναπαράγει εικόνες σωστά.
- Σε μέρη με άμμο ή σκόνη
Φροντίστε να μην εισχωρήσει άμμος ή σκόνη στο εσωτερικό της κάμερας. Αυτό μπορεί να προκαλέσει δυσλειτουργία της κάμερας και σε μερικές περιπτώσεις αυτή η δυσλειτουργία δεν μπορεί να επιδιορθωθεί.

Πληροφορίες για τη μεταφορά

Μην κάθεται σε καρέκλα ή άλλο μέρος με την κάμερα στην πίσω τσέπη του παντελονιού ή της φούστας σας, επειδή αυτό μπορεί να προκαλέσει δυσλειτουργία ή βλάβη στην κάμερα.

Σημειώσεις για την οθόνη και το φακό

Η οθόνη κατασκευάζεται χρησιμοποιώντας τεχνολογία εξαιρετικά υψηλής ακρίβειας έτσι ώστε πάνω από το 99,99% των ριχέλ να είναι λειτουργικά για αποτελεσματική χρήση. Παρόλα αυτά, μπορεί να εμφανιστούν μερικές μικρές μαύρες ή/και φωτεινές κουκκίδες (με λευκό, κόκκινο, μπλε ή πράσινο χρώμα) στην οθόνη. Οι κουκκίδες αυτές είναι φυσιολογικό επακόλουθο της διαδικασίας κατασκευής και δεν επηρεάζουν την εγγραφή.

Παρατηρήσεις για το φλας

- Μην μεταφέρετε την κάμερα από τη μονάδα του φλας, ούτε να ασκείτε υπερβολική πίεση σε αυτό.
- Εάν εισέλθει νερό, σκόνη ή άμμος στην ανοικτή μονάδα φλας, μπορεί να προκληθεί δυσλειτουργία.

Πληροφορίες για τη θερμοκρασία της κάμερας

Η κάμερα και η μπαταρία σας μπορεί να ζεσταθούν από τη συνεχόμενη χρήση, αλλά αυτό δεν αποτελεί δυσλειτουργία.

Πληροφορίες για την προστασία από την υπερθέρμανση

Ανάλογα με τη θερμοκρασία της κάμερας και της μπαταρίας, ίσως να μην μπορείτε να εγγράψετε ταινίες ή να απενεργοποιηθεί αυτόματα η κάμερα για να προστατευτεί.

Θα εμφανιστεί ένα μήνυμα στην οθόνη πριν απενεργοποιηθεί η κάμερα ή δεν θα μπορείτε πλέον να εγγράψετε ταινίες. Στην περίπτωση αυτή, απενεργοποιήστε την ισχύ και περιμένετε μέχρι να μειωθεί η θερμοκρασία της κάμερας και της μπαταρίας. Αν ενεργοποιήσετε την ισχύ χωρίς να έχει κρυώσει αρκετά η κάμερα και η μπαταρία, ενδέχεται να απενεργοποιηθεί ξανά η ισχύς ή να μην είναι δυνατό να εγγράψετε ταινίες.

Σχετικά με τη φόρτιση της μπαταρίας

Αν φορτίσετε μια μπαταρία που δεν έχει χρησιμοποιηθεί για μεγάλο διάστημα, ενδέχεται να μην είναι δυνατή η φόρτισή της στη σωστή χωρητικότητα.

Αυτό οφείλεται στα χαρακτηριστικά της μπαταρίας και δεν αποτελεί δυσλειτουργία. Φορτίστε ξανά την μπαταρία.

Προειδοποίηση για τα πνευματικά δικαιώματα

Τα τηλεοπτικά προγράμματα, οι ταινίες, οι βιντεοταινίες και άλλο υλικό ενδεχομένως να διαθέτουν προστασία πνευματικών δικαιωμάτων. Η μη εξουσιοδοτημένη εγγραφή τέτοιων υλικών ενδεχομένως να έρχεται σε αντίθεση με τις διατάξεις της νομοθεσίας για τα πνευματικά δικαιώματα.

Καμία αποζημίωση για κατεστραμμένο περιεχόμενο ή αποτυχία εγγραφής

Η Sony αδυνατεί να παράσχει αποζημίωση για αποτυχία εγγραφής, απώλεια ή ζημιά εγγεγραμμένου περιεχομένου, λόγω δυσλειτουργίας της κάμερας ή του μέσου εγγραφής, κτλ.

Καθαρισμός της επιφάνειας της κάμερας

Καθαρίστε την επιφάνεια της κάμερας με ένα μαλακό πανί ελαφρώς βρεγμένο με νερό και κατόπιν σκουπίστε την επιφάνεια με ένα στεγνό πανί. Για την αποφυγή βλάβης στο φινιρίσμα ή στο περίβλημα:

- Μην εκθέτετε την κάμερα σε χημικά προϊόντα όπως διαλυτικό, βενζίνη, οινόπνευμα, αναλώσιμα πανιά, εντομοαπωθητικό, αντιηλιακό ή εντομοκτόνο.

Προδιαγραφές

Κάμερα

[Σύστημα]

Συσκευή εικόνας: 7,76 mm

(τύπου 1/2,3) αισθητήρας

Exmor R CMOS

Συνολικός αριθμός pixel της
κάμερας:

Κατά προσέγγιση

18,9 Megapixel

Αριθμός ενεργών pixel της
κάμερας:

Κατά προσέγγιση

18,2 Megapixel

Φακός: Φακός ζουμ Sony G 20x
f = 4,45 mm – 89 mm (25 mm –
500 mm (ισοδύναμο φιλμ
35 mm))

F3,2 (W) – F5,8 (T)

Κατά τη λήψη ταινιών (16:9):

27,5 mm – 550 mm*

Κατά τη λήψη ταινιών (4:3):

34 mm – 680 mm*

* Όταν το [SteadyShot για
ταινία] είναι ρυθμισμένο στο
[Τυπικό].

SteadyShot: Οπτικό

Έλεγχος έκθεσης: Αυτόματη
έκθεση, Χειροκίνητη έκθεση,
Επιλογή σκηηνικού
(15 λειτουργίες)

Ισορροπία λευκού: Αυτόματα, Φως
ημέρας, Συννεφιά, Φθορισμός
1/2/3, Πυράκτωση, Φλας, Ένα
πάτημα, Αλλαγή ισορροπίας
λευκού

Μορφή σήματος:

Για 1080 50i: Χρώμα PAL,

Προδιαγραφή HDTV 1080/50i,

1080/50p προτύπων CCIR

Για 1080 60i: Χρώμα NTSC,

Προδιαγραφή HDTV 1080/60i,

1080/60p προτύπων EIA

Μορφή αρχείου:

Ακίνητες εικόνες: Συμβατό με

JPEG (DCF, Exif, γραμμή

βάσης MPF), συμβατό με DPOF

Τρισδιάστατες ακίνητες

εικόνες: Συμβατό με MPO

(Επέκταση MPF (Εικόνα

ανομοιότητας))

Ταινίες (Μορφή AVCHD):

Συμβατότητα με τη μορφή

AVCHD Ver. 2.0

Βίντεο: MPEG-4 AVC/H.264

Ήχος: Dolby Digital 2κάναλο,

εξοπλισμένο με Dolby Digital

Stereo Creator

• Κατασκευάζεται μετά από
άδεια της Dolby Laboratories.

Ταινίες (Μορφή MP4):

Βίντεο: MPEG-4 AVC/H.264

Ήχος: MPEG-4 AAC-LC

2κάναλο

Μέσο εγγραφής: Εσωτερική μνήμη

(περίπου 105 MB), "Memory

Stick Duo", κάρτες SD,

"Memory Stick Micro", κάρτες

μνήμης microSD

Φλας: Εύρος φλας (Ευαισθησία

ISO (Συνιστώμενος δείκτης

έκθεσης) ρυθμισμένη στο

Auto):

Περίπου 0,4 m έως 7,1 m (W)

Περίπου 1,5 m έως 3,9 m (T)

[Υποδοχές σύνδεσης εισόδου και εξόδου]

Υποδοχή HDMI: Μίνι τζακ HDMI

Υποδοχή micro USB:

Επικοινωνία USB

Επικοινωνία USB: Hi-Speed USB
(USB 2.0)

[Οθόνη]

Οθόνη LCD:

7,5 cm (τύπου 3,0) μονάδα TFT

Συνολικός αριθμός κουκκίδων:

921 600 κουκκίδες

[Ισχύς, γενικά]

Ισχύς: Επαναφορτιζόμενη

μπαταρία

NP-BG1, 3,6 V

NP-FG1 (πωλείται χωριστά),
3,6 V

Μετασχηματιστής

εναλλασσόμενου ρεύματος AC-
UB10/UB10B, 5 V

Κατανάλωση ισχύος (κατά τη
λήψη): 1,1 W

Θερμοκρασία λειτουργίας:

0 °C έως 40 °C

Θερμοκρασία αποθήκευσης:

-20 °C έως +60 °C

Διαστάσεις (συμβατό με CIPA):

106,6 mm × 61,9 mm × 34,6 mm
(Π/Υ/Β)

Βάρος (συμβατό με CIPA)

(περιλαμβανομένης της
μπαταρίας NP-BG1, "Memory
Stick Duo"):

Περίπου 254 g

Μικρόφωνο: Στερεοφωνικό

Ηχείο: Μονοφωνικό

Exif Print: Συμβατή

PRINT Image Matching III:

Συμβατή

[Ασύρματο LAN] (DSC-HX30/ HX30V μόνο)

Υποστηριζόμενη μορφή: IEEE

802.11 b/g/n

Μετασχηματιστής εναλλασσόμενου ρεύματος AC-UB10/UB10B

Απαιτήσεις ισχύος: AC 100 V έως

240 V, 50 Hz/60 Hz, 70 mA

Τάση εξόδου: Συνεχές ρεύμα 5 V,
0,5 A

Θερμοκρασία λειτουργίας:

0 °C έως 40 °C

Θερμοκρασία αποθήκευσης:

-20 °C έως +60 °C

Διαστάσεις:

Περίπου 50 mm × 22 mm ×
54 mm (Π/Υ/Β)

Βάρος:

Για τις Η.Π.Α. και τον Καναδά:

Περίπου 48 g

Για χώρες ή περιοχές εκτός από
τις Η.Π.Α. και τον Καναδά:

Περίπου 43 g

Επαναφορτιζόμενη μπαταρία NP-BG1

Χρησιμοποιούμενη μπαταρία:

Μπαταρία ιόντων λιθίου

Μέγιστη τάση: Συνεχές ρεύμα 4,2 V

Ονομαστική τάση: Συνεχές ρεύμα
3,6 V

Μέγιστη τάση φόρτισης: Συνεχές
ρεύμα 4,2 V

Μέγιστο ρεύμα φόρτισης: 1,44 A

Χωρητικότητα:

τυπική: 3,4 Wh (960 mAh)

ελάχιστη: 3,3 Wh (910 mAh)

Ο σχεδιασμός και οι προδιαγραφές
υπόκεινται σε αλλαγή χωρίς
προειδοποίηση.

GR

GR
35

Εμπορικά σήματα

- Τα ακόλουθα σύμβολα είναι εμπορικά σήματα της Sony Corporation.
Cyber-shot, "Cyber-shot", "Memory Stick PRO Duo", "Memory Stick PRO-HG Duo", "Memory Stick Duo", "Memory Stick Micro"
- Τα λογότυπα "AVCHD Progressive" και "AVCHD Progressive" είναι εμπορικά σήματα της Panasonic Corporation και της Sony Corporation.
- Το Windows είναι σήμα κατατεθέν της Microsoft Corporation στις Ηνωμένες Πολιτείες της Αμερικής ή/και σε άλλες χώρες.
- Το Mac είναι σήμα κατατεθέν της Apple Inc.
- Το λογότυπο SDXC είναι εμπορικό σήμα της SD-3C, LLC.
- Τα "PS" και "PlayStation" είναι σήματα κατατεθέντα της Sony Computer Entertainment Inc.
- Επιπλέον, τα ονόματα των συστημάτων και προϊόντων που χρησιμοποιούνται σε αυτό το εγχειρίδιο είναι, σε γενικές γραμμές, εμπορικά σήματα ή σήματα κατατεθέντα των αντίστοιχων δημιουργών ή κατασκευαστών τους. Ωστόσο, σε αυτό το εγχειρίδιο τα σήματα TM ή [®] δεν χρησιμοποιούνται σε όλες τις περιπτώσεις.



- Για να απολαμβάνετε περισσότερο το PlayStation 3 σας, κάντε λήψη της εφαρμογής για PlayStation 3 από το PlayStation Store (όπου διατίθεται.)
- Η εφαρμογή για PlayStation 3 απαιτεί λογαριασμό PlayStation Network και τη λήψη της εφαρμογής. Προσβάσιμο σε περιοχές όπου διατίθεται το PlayStation Store.

Πρόσθετες πληροφορίες σχετικά με το προϊόν αυτό και απαντήσεις σε συχνές ερωτήσεις μπορείτε να βρείτε στο διαδικτυακό τόπο υποστήριξης πελατών μας.

<http://www.sony.net/>

Εκτυπωμένο σε 70% ή περισσότερο ανακυκλωμένο χαρτί με χρήση μελανιού βασισμένου σε φυτικά έλαια, που δεν εμπεριέχει ΠΟΕ (Πτητικές Οργανικές Ενώσεις).

Ευρωπαϊκή Εγγύηση SONY

Αγαπητέ πελάτη,

Σας ευχαριστούμε που αγοράσατε αυτό το προϊόν της Sony. Ελπίζουμε να μείνετε ικανοποιημένοι από τη χρήση του. Στην απίθανη περίπτωση που το προϊόν σας χρειαστεί σέρβις (επισκευή) κατά τη διάρκεια της εγγύησης, παρακαλείστε να επικοινωνήσετε με το κατάστημα αγοράς ή μ' ένα μέλος του δικτύου εξουσιοδοτημένων σέρβις μας (ASN) της Ευρωπαϊκής Οικονομικής Ζώνης (ΕΟΖ) ή και άλλων χωρών που αναφέρονται σ' αυτή την εγγύηση ή στα συνοδεύοντα αυτήν φυλλάδια (Περιοχή Κάλυψης της Εγγύησης). Μπορείτε να βρείτε λεπτομέρειες για τα μέλη του δικτύου μας ASN, στους τηλεφωνικούς καταλόγους, στους καταλόγους προϊόντων μας και στις ιστοσελίδες μας. Για να αποφύγετε κάθε περιττή ταλαιπωρία, σας συνιστούμε να διαβάσετε προσεκτικά το εγχειρίδιο χρήσης προτού να έρθετε σε επαφή με τον προμηθευτή σας ή το δίκτυο εξουσιοδοτημένων σέρβις μας.

Η Εγγύησή Σας

Η παρούσα εγγύηση ισχύει για το προϊόν της Sony που αγοράσατε, εφ' όσον κάτι τέτοιο αναφέρεται στα φυλλάδια που συνοδεύουν το προϊόν σας, υπό την προϋπόθεση ότι αγοράστηκε εντός της Περιοχής Κάλυψης της Εγγύησης.

Με την παρούσα, η Sony εγγυάται ότι το προϊόν είναι απαλλαγμένο από κάθε ελάττωμα σχετιζόμενο με τα υλικά ή την κατασκευή, για μια περίοδο ΕΝΟΣ ΕΤΟΥΣ από την ημερομηνία της αρχικής αγοράς. Η αρμοδία για να προσφέρει και εκπληρώσει την παρούσα εγγύηση, εταιρεία Sony, είναι αυτή που αναφέρεται σ' αυτήν την Εγγύηση ή στο συνοδεύον αυτής φυλλάδιο στη χώρα όπου επιδιώκεται η επισκευή κατά τη διάρκεια της εγγύησης. Εάν, εντός της περιόδου εγγύησης, αποδειχθεί ελαττωματικό το προϊόν (κατά την ημερομηνία της αρχικής αγοράς) λόγω ακατάλληλων υλικών ή κατασκευής, η Sony ή ένα μέλος του δικτύου Εξουσιοδοτημένων Σέρβις ASN της Περιοχής Κάλυψης της Εγγύησης θα επισκευάσει ή θα αντικαταστήσει (κατ' επιλογή της Sony) χωρίς επιβάρυνση για εργατικά ή ανταλλακτικά, το προϊόν ή τα ελαττωματικά εξαρτήματα του, εντός εύλογου χρόνου, βάσει των όρων και συνθηκών που εκτίθενται παρακάτω. Η Sony και τα μέλη του δικτύου Εξουσιοδοτημένων Σέρβις ASN μπορούν να αντικαταστήσουν ελαττωματικά προϊόντα ή εξαρτήματα με νέα ή ανακυκλωμένα προϊόντα ή εξαρτήματα. Όλα τα προϊόντα και εξαρτήματα που έχουν αντικατασταθεί γίνονται ιδιοκτησία της Sony.

Όροι

1. Επισκευές δυνάμει της παρούσας εγγύησης θα παρέχονται μόνο εάν προσκομισθεί το πρωτότυπο τιμολόγιο ή η απόδειξη πώλησης (με την ένδειξη της ημερομηνίας αγοράς, του μοντέλου του προϊόντος και της επωνυμίας του εμπόρου) μαζί με το ελαττωματικό προϊόν εντός της περιόδου εγγύησης. Η Sony και τα μέλη του δικτύου Εξουσιοδοτημένων Σέρβις ASN μπορούν να αρνηθούν τη δωρεάν επισκευή κατά την περίοδο εγγυήσεως εάν δεν προσκομισθούν τα προαναφερόμενα έγγραφα ή εάν δεν προκύπτουν από αυτά η ημερομηνία αγοράς, το προϊόν ή το μοντέλο του προϊόντος ή η επωνυμία του εμπόρου. Η παρούσα εγγύηση δεν ισχύει εάν ο τύπος του μοντέλου ή ο σειριακός αριθμός του προϊόντος έχει αλλοιωθεί, διαγραφεί, αφαιρεθεί ή καταστεί δυσανάγνωστος.

2. Για να αποφευχθεί βλάβη ή απώλεια / διαγραφή σε αφαιρούμενα ή αποσπώμενα μέσα ή εξαρτήματα αποθήκευσης δεδομένων, οφείλετε να τα αφαιρέσετε πριν παραδώσετε το προϊόν σας για επισκευή κατά την περίοδο εγγύησης.

3. Η παρούσα εγγύηση δεν καλύπτει τα έξοδα και τους κινδύνους μεταφοράς που συνδέονται με τη μεταφορά του προϊόντος σας προς και από τη Sony ή μέλος του δικτύου ASN.

4. Η παρούσα εγγύηση δεν καλύπτει τα εξής:

- Περιοδική συντήρηση και επισκευή ή αντικατάσταση εξαρτημάτων ως αποτέλεσμα φυσιολογικής φθοράς.
- Αναλώσιμα (συστατικά μέρη για τα οποία προβλέπεται περιοδική αντικατάσταση κατά τη διάρκεια ζωής ενός προϊόντος όπως μη επαναφορτιζόμενες μπαταρίες, φυσίγγια εκτύπωσης, γραφίδες, λάμπες, καλώδια κλπ.),
- Ζημιά ή ελαττώματα που προκλήθηκαν λόγω χρήσης, λειτουργίας ή χειρισμού ασύμβατων με την κανονική ατομική ή οικιακή χρήση,
- Ζημιές ή αλλαγές στο προϊόν που προκλήθηκαν από:
 - Κακή χρήση, συμπεριλαμβανομένου:
 - * του χειρισμού που επιφέρει φυσική, αισθητική ή επιφανειακή ζημιά ή αλλαγές στο προϊόν ή βλάβη σε οθόνες υγρών κρυστάλλων
 - * μη κανονική ή μη σύμφωνη με τις οδηγίες της Sony εγκατάσταση ή χρήση του προϊόντος
 - * μη συντήρηση του προϊόντος σύμφωνα με τις οδηγίες σωστής συντήρησης της Sony
 - * εγκατάσταση ή χρήση του προϊόντος με τρόπο μη σύμφωνο με τις τεχνικές προδιαγραφές και τα πρότυπα ασφαλείας που ισχύουν στη χώρα όπου έχει εγκατασταθεί και χρησιμοποιείται το προϊόν.

- Μολύνσεις από ιούς ή χρήση του προϊόντος με λογισμικό που δεν παρέχεται με το προϊόν ή λανθασμένη εγκατάσταση του λογισμικού.
- Την κατάσταση ή τα ελαττώματα των συστημάτων με τα οποία χρησιμοποιείται ή στα οποία ενσωματώνεται το προϊόν εκτός από άλλα προϊόντα της Sony ειδικά σχεδιασμένα για να χρησιμοποιούνται με το εν λόγω προϊόν.
- Χρήση του προϊόντος με εξαρτήματα, περιφερειακό εξοπλισμό και άλλα προϊόντα των οποίων ο τύπος, η κατάσταση και το πρότυπο δεν συνιστώνται από τη Sony.
- Επισκευή ή επεξεργασία επισκευή από άτομα που δεν είναι μέλη της Sony ή του δικτύου ASN.
- Ρυθμίσεις ή προσαρμογές χωρίς την προηγούμενη γραπτή συγκατάθεση της Sony, στις οποίες συμπεριλαμβάνονται:
 - * η αναβάθμιση του προϊόντος πέρα από τις προδιαγραφές ή τα χαρακτηριστικά που περιγράφονται στο εγχειρίδιο χρήσης ή
 - * οι τροποποιήσεις του προϊόντος με σκοπό να συμμορφωθεί προς εθνικές ή τοπικές τεχνικές προδιαγραφές και πρότυπα ασφαλείας που ισχύουν σε χώρες για τις οποίες το προϊόν δεν είχε σχεδιαστεί και κατασκευαστεί ειδικά.
- Αμέλεια.

- Ατυχήματα, πυρκαγιά, υγρασία, χημικές και άλλες ουσίες, πλημμύρα, δονήσεις, υπερβολική θερμοότητα, ακατάλληλο εξαιρισμό, υπέρταση, υπερβολική ή εσφαλμένη τροφοδοσία ή τάση εισόδου, ακτινοβολία, ηλεκτροστατικές εκκενώσεις συμπεριλαμβανομένου του κεραυνού, άλλων εξωτερικών δυνάμεων και επιδράσεων.

5. Η παρούσα εγγύηση καλύπτει μόνο τα υλικά μέρη του προϊόντος. Δεν καλύπτει το λογισμικό (είτε της Sony, είτε τρίτων κατασκευαστών) για το οποίο παρέχεται ή πρόκειται να ισχύσει μια άδεια χρήσης από τον τελικό χρήστη ή χωριστές δηλώσεις εγγύησης ή εξαιρέσεις από την εγγύηση.

Εξαιρέσεις και περιορισμοί

Με εξαίρεση των όσων αναφέρονται ανωτέρω, η Sony δεν παρέχει καμία εγγύηση (ρητή, σιωπηρή, εκ του νόμου ή άλλη) όσον αφορά την ποιότητα, την επίδοση, την ακρίβεια, την αξιοπιστία, την καταλληλότητα του προϊόντος ή του λογισμικού που παρέχεται ή συνοδεύει το προϊόν, για συγκεκριμένο σκοπό. Εάν η ισχύουσα νομοθεσία απαγορεύει πλήρως ή μερικώς την παρούσα εξαίρεση, η Sony εξαιρεί ή περιορίζει την εγγύηση της μόνο στη μέγιστη έκταση που επιτρέπει η ισχύουσα νομοθεσία. Οποιαδήποτε εγγύηση η οποία δεν εξαιρείται πλήρως (στο μέτρο που το επιτρέπει ο ισχύων νόμος) θα περιορίζεται στη διάρκεια ισχύς της παρούσας εγγύησης.

GR

Η μοναδική υποχρέωση της Sony σύμφωνα με την παρούσα εγγύηση είναι η επισκευή ή η αντικατάσταση προϊόντων που υπόκεινται στους όρους και συνθήκες της εγγύησης. Η Sony δεν ευθύνεται για οποιαδήποτε απώλεια ή ζημιά που σχετίζεται με τα προϊόντα, το σέρβις, την παρούσα εγγύηση, συμπεριλαμβανομένων των οικονομικών και άυλων απωλειών, του τιμήματος που καταβλήθηκε για την αγορά του προϊόντος, της απώλειας κερδών, εισοδήματος, δεδομένων, απόλαυσης ή χρήσης του προϊόντος ή οποιονδήποτε συνδεδεμένων προϊόντων – της άμεσης, παρεμπιπτούσας ή επακόλουθης απώλειας ή ζημίας απόμην και αν αυτή η απώλεια ή ζημιά αφορά σε:

- Μειωμένη λειτουργία ή μη λειτουργία του προϊόντος ή συνδεδεμένων προϊόντων λόγω ελαττωμάτων ή μη διαθεσιμότητας κατά την περίοδο που αυτό βρίσκεται στη Sony ή σε μέλος του δικτύου ASN, η οποία προκάλεσε διακοπή διαθεσιμότητας του προϊόντος, απώλεια χρόνου χρήστη ή διακοπή της εργασίας.
- Παροχή ανακριβών πληροφοριών που ζητήθηκαν από το προϊόν ή από συνδεδεμένα προϊόντα.
- Ζημιά ή απώλεια λογισμικών προγραμμάτων ή αφαιρεόμενων μέσων αποθήκευσης δεδομένων ή
- Μολύνσεις από ιούς ή άλλες αιτίες.

Τα ανωτέρω ισχύουν για απώλειες και ζημιές, που υπόκεινται σε ορισμένες γενικές αρχές δικαίου, συμπεριλαμβανομένης της αμέλειας ή άλλων αδικιοπραξιών, αθέτησης σύμβασης, ρητής ή σιωπηρής εγγύησης, και απόλυτης ευθύνης (ακόμα και για θέματα για τα οποία η Sony ή μέλος του δικτύου ASN έχει ειδοποιηθεί για τη δυνατότητα πρόκλησης τέτοιων ζημιών).

Στο μέτρο που η ισχύουσα νομοθεσία απαγορεύει ή περιορίζει αυτές τις εξαιρέσεις ευθύνης, η Sony εξαιρεί ή περιορίζει την ευθύνη της μόνο στη μέγιστη έκταση που της επιτρέπει η ισχύουσα νομοθεσία. Για παράδειγμα, μερικά κράτη απαγορεύουν την εξαιρέση ή τον περιορισμό ζημιών που οφείλονται σε αμέλεια, σε βαριά αμέλεια, σε εκ προθέσεως παράπτωμα, σε δόλο και παρόμοιες πράξεις. Σε καμία περίπτωση, η ευθύνη της Sony κατά την παρούσα εγγύηση, δεν υπερβαίνει την τιμή που καταβλήθηκε για την αγορά του προϊόντος, ωστόσο αν η ισχύουσα νομοθεσία επιτρέπει μόνο περιορισμούς ευθυνών υψηλότερου βαθμού, θα ισχύουν οι τελευταίοι.

| Τα επιφυλασσόμενα νόμιμα δικαιώματά σας

Ο καταναλωτής έχει έναντι της Sony τα δικαιώματα που απορρέουν από την παρούσα εγγύηση, σύμφωνα με τους όρους που περιέχονται σε αυτήν, χωρίς να παραβλάπτονται τα δικαιώματά του που πηγάζουν από την ισχύουσα εθνική νομοθεσία σχετικά με την πώληση καταναλωτικών προϊόντων. Η παρούσα εγγύηση δεν θίγει τα νόμιμα δικαιώματα που ενδεχομένως να έχετε, ούτε εκείνα που δεν μπορούν να εξαιρεθούν ή να περιοριστούν, ούτε δικαιώματά σας εναντίον των προσώπων από τα οποία αγοράσατε το προϊόν. Η διεκδίκηση οποιωνδήποτε δικαιωμάτων σας αναπόκειται αποκλειστικά σε εσάς.

| Sony Hellas A.E.E.

Βασ. Σοφίας 1
151 24 Μαρούσι

| Τμήμα Εξυπηρέτησης Πελατών Sony

Τηλ. 801 11 92000
e-mail : cic-greece@eu.sony.com
Version 01.2009

