



MIO★STAR

V-Cleaner Bagless 2000 HD



Schlittenstaubsauger 2000 W
Aspirateur traîneau 2000 W
Aspirapolvere a traino 2000 W



2 Schlittenstaubsauger V-Cleaner Bagless 2000 HD

Gratulation!

Mit diesem Gerät haben Sie ein Qualitätsprodukt erworben, welches mit grösster Sorgfalt hergestellt wurde. Es wird Ihnen bei richtiger Pflege während Jahren gute Dienste erweisen.

Vor der ersten Inbetriebnahme bitten wir Sie jedoch, die vorliegende Bedienungsanleitung gut durchzulesen und vor allem die Sicherheitshinweise genau zu beachten.

Personen, die mit der Bedienungsanleitung nicht vertraut sind, dürfen den Schlittenstaubsauger nicht benutzen.

Inhaltsverzeichnis

	Seite		Seite
Sicherheitshinweise	3	Wartung	16
Hinweise zu dieser Anleitung	5	– Staubbehälter entleeren	16
Auspacken	5	– Filter reinigen / ersetzen	16
Übersicht der Geräte- und Bedienteile	6	– Motorschutzfilter	16
Kurzanleitung	8	– HEPA-Filter	17
Inbetriebnahme	10	Reinigung / Aufbewahrung	18
– Vor der ersten Inbetriebnahme	10	Störungen / Entsorgung	19
– Verwendungszweck	10	Technische Daten	20
– Staubbehälter und HEPA-Filter	11		
– Schlauch und Teleskoprohr	13		
– Inbetriebnahme	13		
– Staubsaugen	14		
– Parkpositionen	15		
– Nach dem Staubsaugen	15		



Bitte lesen Sie diese Hinweise aufmerksam durch, bevor Sie Ihr Gerät an das Netz anschliessen. Sie enthalten wichtige Sicherheits- und Betriebshinweise.

• Stromzuführung

Niemals unter Spannung stehende Teile berühren! Diese können einen elektrischen Schlag verursachen, der zu schweren Verletzungen oder sogar zum Tod führen kann. Das Gerät nur an Wechselstrom mit einer Spannung von 230 V / 50 Hz, min. 10 A mit Schutzerde anschliessen. Die Steckdose muss von autorisiertem Fachpersonal installiert worden sein.

• Netzkabel

Das Gerät niemals mit beschädigtem Netzkabel verwenden. Defekte Kabel und Stecker sofort durch den MIGROS-Service ersetzen lassen. Netzkabel nicht über Ecken und scharfe Kanten ziehen oder einklemmen. Das Kabel nicht über heisse Gegenstände legen oder hängen sowie vor Öl schützen. Nicht mit dem Staubsauger über das Netzkabel fahren. Netzstecker niemals am Netzkabel oder mit nassen Händen aus der Steckdose ziehen. Beim Aufrollen des Kabels immer den Netzstecker festhalten (Stecker darf nicht geschürt werden).

• Bestimmungsgemässer Gebrauch

Der Schlittenstaubsauger ist ausdrücklich für den privaten Gebrauch bestimmt. Technische Abänderungen und jede missbräuchliche Verwendung sind wegen der damit verbundenen Gefahren strengstens verboten!

• Anwendung

Niemals Flüssigkeiten, feuchte, glühende, scharfe und spitze Gegenstände (z.B. Wasser, Glasscherben, Nadeln, Zigarettenstummel etc.) einsaugen, da sonst Schäden am Gerät auftreten. Niemals Toner-Staub von Laserdruckern und Kopiergeräten oder Bau- und Betonstaub einsaugen. Mit Rohr oder Düse nicht in Nähe von Augen, Ohren, Kopfhaar, losen Kleidern, Händen, Fingern und Körperteilen gelangen. Den Staubsauger nicht in der Nähe entflammbarer Gase verwenden. Der Schlittenstaubsauger ist ausdrücklich für den privaten Gebrauch und nicht im Freien bestimmt. Gerät nicht mit nassen Händen bedienen. Luftaus- und Lufteintrittsöffnungen niemals zudecken. Vorsicht beim Reinigen von Treppen! Vor dem Anschliessen des Schlauches Netzstecker ziehen. Gerät niemals ohne Staubbehälter und/oder Filter benützen. Vor dem Ziehen des Netzsteckers Ein-/Ausschalter ausschalten. Wird das Gerät nicht benützt, umgehend den Netzstecker ziehen.



4 Sicherheitshinweise

- **Zugelassene Bediener**

Alle Personen, die mit dem Bedienen, Warten und Reparieren des Gerätes zu tun haben, müssen für ihre Tätigkeit ausgebildet und eingewiesen sein.

Personen, einschliesslich Kinder, die aufgrund ihrer physischen, sensorischen oder geistigen Fähigkeiten oder ihrer Unerfahrenheit oder Unkenntnis nicht in der Lage sind, die Geräte sicher zu benutzen, dürfen die Geräte nicht ohne Aufsicht oder Anweisung durch eine verantwortliche Person benutzen.

- **Schutz anderer Personen**

Achten Sie darauf, dass Kinder keine Gelegenheit erhalten, mit dem Gerät zu spielen. Kinder erkennen die Gefahren nicht, die im Zusammenhang mit elektrischen Geräten entstehen können. Gerät niemals unbeaufsichtigt in Betrieb lassen.

- **Reinigung**

Bevor Sie das Gerät reinigen, unbedingt den Netzstecker ziehen. Das Gerät niemals ins Wasser tauchen oder damit in Berührung kommen lassen! Nie scharfe oder kratzende Gegenstände oder ätzende Chemikalien zur Reinigung verwenden.

- **Reparaturen**

Bei Störungen, defektem Gerät oder Verdacht auf Defekt nach einem Sturz, sofort den Netzstecker ziehen. Niemals beschädigtes Gerät in Betrieb nehmen. Das Eindringen in das Gehäuse mit irgendwelchen Gegenständen sowie das Öffnen des Gehäuses ist strengstens verboten. Reparaturen dürfen nur vom MIGROS-Service ausgeführt werden. Aus Sicherheitsgründen dürfen nur Original-Ersatzteile verwendet werden. Bei unfachgerechten Reparaturen wird keine Haftung für eventuelle Schäden übernommen.



Hinweise zu dieser Anleitung

5



Diese Bedienungsanleitung kann nicht jeden denkbaren Einsatz berücksichtigen. Für weitere Informationen oder bei Problemen, die in dieser Bedienungsanleitung nicht oder nicht ausführlich genug behandelt werden, wenden Sie sich bitte an die M-Infoline (Telefonnummer auf der Rückseite dieser Anleitung).

Bewahren Sie diese Bedienungsanleitung sorgfältig auf und geben Sie diese allenfalls an Nachbenutzer weiter.

Deutsch

Auspacken

– Staubsauger aus der Verpackung nehmen



– Bitte überprüfen Sie nach dem Auspacken, ob folgende Teile vorhanden sind:

1. Schlauch mit Handgriff
2. Teleskoprohr
3. Staubsauger
4. Bodendüse
5. Textildüse
6. Fugendüse
7. Aufsteckhalterung
8. Hartbodendüse



– Kontrollieren Sie, ob die Netzspannung (230 V) mit der Geräte-spannung übereinstimmt (siehe Leistungsschild des Gerätes)

– Vernichten Sie sämtliche Plastikbeutel, denn diese könnten für Kinder zu einem gefährlichen Spielzeug werden!



Tipp:

– Bewahren Sie die Verpackung für spätere Transporte auf (z.B. für Umzüge, Service usw.)





6 Übersicht der Geräte- und Bedienteile

1. Führungsrolle (Unterseite)
2. Staubbehälter
3. Griff Staubbehälter
4. Ein-/Ausschalter
5. Regler für stufenlose Saugleistung
6. Anzeige «Staubbehälter voll»
7. Luftaustrittsöffnung und Abdeckung für HEPA-Abluftfilter
8. Standfuß/Handgriff
9. Parkposition für Bodendüse
10. Netzkabel/-stecker (Rückseite)
11. Handgriff
12. Entriegelung für Schlauch
13. Entriegelung für Teleskoprohr
14. Ring für Längeneinstellung
15. Teleskoprohr
16. Parkposition für Bodendüse
17. Sichtfenster Staubbehälter
18. Taste für Kabelaufrollautomatik
19. Transportrollen
20. Entriegelung für Bodendüse
21. Halterung für Parkposition
22. Umschaltung für Hartboden oder Teppich
23. Bodendüse





Übersicht der Geräte- und Bedienteile

7

Deutsch

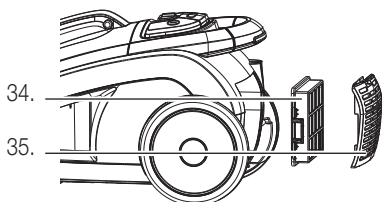
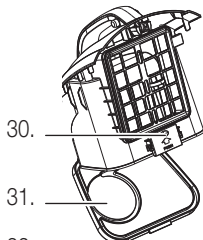
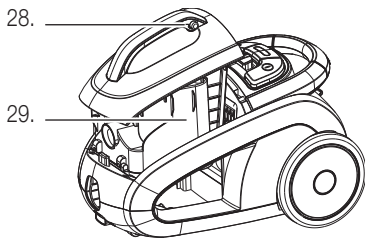
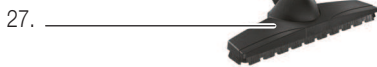

Zubehör:

- 24. Textildüse
- 25. Fugendüse
- 26. Aufsteckhalterung
- 27. Hartbodendüse

Staubbehälter/HEPA-Filter:

- 28. Griff mit Entriegelung Staubbehälter
- 29. Staubbehälter

- 30. Öffnungstaste zum Entleeren von Staubbehälter
- 31. Deckel Staubbehälter
- 32. Eingangsfiler (2x Schaumstoff)
- 33. HEPA-Filter H13

Abluftfilter:

- 34. Abluftfilter
- 35. Abdeckung



8 Kurzanleitung

Diese Kurzanleitung beinhaltet nur die wichtigsten Bedienungsschritte. Aus Sicherheitsgründen empfehlen wir Ihnen die detaillierte Bedienungsanleitung auf den nachfolgenden Seiten zu lesen, in der alle wichtigen Funktionen beschrieben sind. Beachten Sie auch die Sicherheitsvorschriften auf den Seiten 3 und 10.

1. Staubbehälter und HEPA-Filter

Ab Werk sind normalerweise bereits HEPA-Filter, Staubbehälter- und Motorfilter eingesetzt.

- Netzstecker ziehen
- Entriegelungstasten am Griff zusammendrücken und Staubbehälter nach oben aus dem Gerät ziehen
- HEPA-Filter an Lasche festhalten und von Behälter abziehen. Kontrollieren, ob die beiden grauen Eingangsfiler ebenfalls eingesetzt sind. Falls ja, beide Teile wieder einsetzen und HEPA-Filter mit der flachen Hand auf Staubbehälter drücken (Wichtig: nicht auf die weissen Rippen drücken)

Griff mit Entriegelung

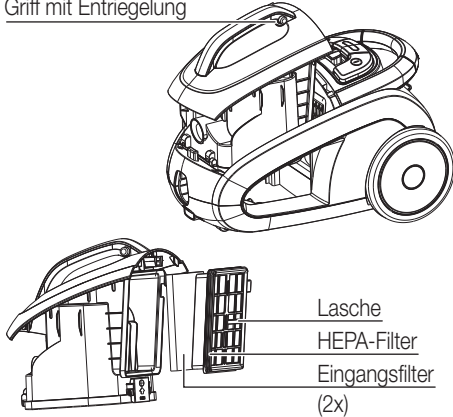

- Staubbehälter wieder in Gerät einsetzen (schnappt ein)

Hinweise:

- **Staubsauger niemals ohne Staubbehälter, HEPA-, Eingangs- oder Motorfilter anwenden: Motor nimmt sonst Schaden (keine Garantie)!**
- **Sicherheitsvorrichtung:** Der Staubbehälter kann bei nicht / nicht richtig eingesetztem HEPA-Filter nicht eingesetzt werden; keine Gewalt anwenden!

2. Schlauch anschliessen

- Schlauchende in Staubsauger einstecken (schnappt ein). Durch Drücken der zwei seitlichen Tasten, kann der Schlauch wieder gelöst werden



- Griff auf Schlauchende stecken (durch Zusammendrücken der Entriegelungstaste, kann der Schlauch wieder gelöst werden)
- Teleskoprohr in Bodendüse stecken
- Griffteil des Schlauches in Teleskoprohr stecken
- Die Rohrlänge kann verändert werden: Wird der Ring auf dem Teleskoprohr Richtung Düse geschoben, kann das Rohr auseinander gezogen oder zusammengeschoben werden



Hinweis:

- Länge so einstellen, dass Sie für ein ermüdungsfreies Staubsaugen aufrecht stehen können (= «gerader Rücken»)



Kurzanleitung

3. Anschliessen

- Netzkabel auf gewünschte Länge ausziehen.
- Hinweis:** Nicht über den Endanschlag (= gelbe Markierung) ziehen, um Beschädigungen des Kabels und der Aufrollvorrichtung zu vermeiden
- Stecker in die Steckdose (230 V) stecken
- Der Staubsauger ist betriebsbereit

4. Staubsaugen

- Beachten Sie die Sicherheitsbestimmungen auf Seite 3 und Seite 10
- Durch Drücken des Ein-/Ausschalters wird der Motor gestartet und Sie können mit Staubsaugen beginnen
- Saugkraft mit Regler einstellen: «MAX» stärker / «MIN» schwächer

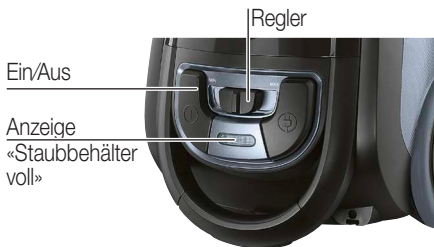

Hinweise:

- Niemals Flüssigkeiten, feuchte, glühende, scharfe und spitze Gegenstände einsaugen (z.B. Wasser, Glasscherben, Nadeln, Zigarettenstummel etc.), da sonst Schäden am Gerät auftreten oder Stromschlaggefahr besteht
- Mit Rohr oder Düse nicht in die Nähe von Augen und Ohren gelangen: Verletzungsgefahr!

5. Parkpositionen

- Bei kurzen Pausen kann die Bodendüse in eine der Parkvorrichtungen (auf Rück- oder Unterseite) eingeführt werden
- Bei längeren Unterbrechungen Netzstecker ziehen und Kabel einrollen lassen



6. Nach dem Staubsaugen

- Gerät ausschalten und Netzstecker ziehen
- Netzstecker festhalten und durch wiederholtes Antippen der Kabelaufrolltaste komplett aufrollen lassen.

Hinweise: Darauf achten, dass das Kabel vor dem Aufrollen nicht verdreht auf dem Boden liegt. Falls das Kabel nicht ganz aufgerollt wird, Kabel wieder etwas ausziehen und dann den Aufrollvorgang wiederholen

- Gerät ausser Reichweite von Kindern und an einem trockenen Ort aufbewahren

7. Pflege und Wartung

- Bei nachlassender Saugleistung oder wenn bei vom Boden angehobener Düse die Anzeige «Staubbehälter voll» erscheint, Staubbehälter umgehend leeren (siehe Seite 11/16)

Hinweise:

- Nur Original HEPA-Filter verwenden (H13-HEPA-Filter; erhältlich beim MIGROS-Kundendienstschalter Art.-Nr. 9000012517)
- Filter regelmässig reinigen (siehe Seite 16 und 17)



10 Inbetriebnahme

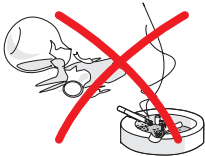

Vor der ersten Inbetriebnahme

Bitte beachten Sie, dass unsachgemässer Umgang mit Strom tödlich sein kann. Bitte lesen Sie daher die Sicherheitshinweise auf Seite 3 und die nachfolgenden Sicherheitsmassnahmen:

- Staubsauger nur in trockenen Räumen verwenden
- Keine Flüssigkeiten wie Wasser usw. aufsaugen
- Keine spitzen, scharfen, brennenden oder glimmenden Gegenstände einsaugen (wie Scherben, Nadeln, Zigaretten, brennende Asche etc.)
- Niemals ohne Staubbehälter, HEPA- oder Motorfilter staubsaugen
- Niemals Toner-Staub (von Laserdruckern, Kopiergeräten) oder sehr feinen Staub aufsaugen (Zement, Gips, Asche etc.)

Verwendungszweck

Mit diesem Staubsauger können Sie bequem und mit geringem Kraftaufwand staubsaugen. Dank dem hocheffizienten und waschbaren HEPA-Filter werden selbst allerfeinste Partikel im Gerät zurückgehalten. Damit ist ein staubfreies und allergikerfreundliches Klima in einem gesunden und saubereren Zuhause garantiert.

Folgende Zubehörteile können auf das Teleskoprohr oder direkt auf den Schlauch-Handgriff aufgesteckt und angewendet werden:



Standard-Bodendüse

Mit der Bodendüse werden die meisten Arbeiten erledigt. Sie hat eine eingebaute Bürste für harte Fussböden und eine glatte Unterseite für Teppiche. Die Bürste wird mit dem **Fussschalter** auf der Oberseite ein- oder ausgefahren.

Hartbodendüse

Die breite Hartbodendüse eignet sich hervorragend zum Saugen von Parkett- und Hartböden.

Textildüse

Sie kann für Polster, Kissen, Vorhänge etc. verwendet werden. Aufbewahrung auf Aufsteckhalterung (diese kann auf Teleskoprohr gesteckt werden).

Fugendüse

Eignet sich für schwer zugängliche Orte, wie Ecken, Ritzen, Heizkörper. Aufbewahrung auf Aufsteckhalterung (diese kann auf Teleskoprohr gesteckt werden).

Aufsteckhalterung

Kann auf Teleskoprohr gesteckt werden und bietet Halt für die Fugen- und Textildüse



1. Staubbehälter und HEPA-Filter

Ab Werk sind normalerweise bereits HEPA-Filter, Staubbehälter- und Motorfilter eingesetzt.



Griff mit Entriegelung

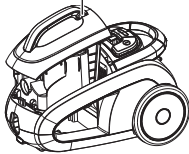

- Gerät ausschalten und Netzstecker ziehen
- Entriegelungstasten am Griff zusammendrücken und Staubbehälter nach oben aus dem Gerät ziehen

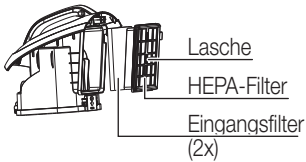

- HEPA-Filter an Lasche festhalten und von Behälter abziehen. Kontrollieren, ob die grauen Eingangsfiler (2x) ebenfalls eingesetzt sind. Falls ja, alle Teile wieder einsetzen und HEPA-Filter mit der flachen Hand auf Staubbehälter drücken (**Wichtig:** nicht auf die weissen Rippen drücken)

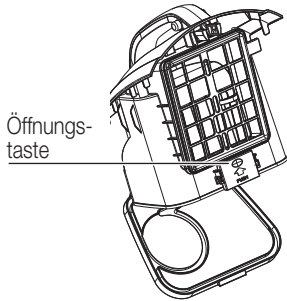

Bei vollem Staubbehälter:

- Staubbehälter leeren wenn:
 - die Saugleistung abnimmt
 - die Anzeige aufleuchtet (bei maximaler Motorleistung und vom Boden abgehobener Düse)
- Gerät ausschalten und Netzstecker ziehen
- Staubbehälter abnehmen
- Öffnungstaste «PUSH» drücken und Deckel öffnen
- Behälter langsam ausleeren.

Tipp: Damit der Staub möglichst wenig aufwirbelt, vor dem Ausleeren einen kleinen Plastiksack von unten über den Behälter stülpen. Dann Öffnungstaste drücken und Inhalt in Sack leeren (Sack dabei festhalten)
- Der Behälter kann bei abgenommenem HEPA-Filter auch mit Wasser ausgespült werden. Nachher komplett trocknen lassen, da der Motor sonst Schaden nehmen kann. Behälter niemals in Geschirrspüler geben oder heiss ausspülen (nimmt sonst Schaden)

- Anschliessend Deckel wieder schliessen (schnappt ein)
- Kontrollieren, ob der Eingangs- und HEPA-Filter ganz eingesetzt sind. Falls nicht, HEPA-Filter mit der flachen Hand auf Behälter drücken (nicht auf die weissen Rippen drücken, da der HEPA-Filter sonst beschädigt wird).

Sicherheitsvorrichtung: Ist der HEPA-Filter nicht (oder nicht richtig) eingesetzt, kann der Behälter nicht eingesetzt werden. Keine Gewalt anwenden

Fortsetzung ...



12 Inbetriebnahme



Hinweise:

- Gerät niemals ohne Staubbehälter in Betrieb nehmen. Das Gerät darf nur mit richtig eingesetztem Staubbehälter, HEPA-Filter und Motorfilter verwendet werden, da sonst Geräteschäden auftreten (z.B. Motordefekt; keine Garantieansprüche)
- Nur Original-HEPA-Filter einsetzen
- Motorfilter regelmässig waschen, siehe Seite 16)





Inbetriebnahme



2. Schlauch und Teleskoprohr

– Schlauchende in Staubsauger einstecken (schnappt ein). Durch Zusammendrücken der seitlichen Verriegelungstasten, kann der Schlauch wieder gelöst werden

– Griff auf das andere Schlauchende stecken (durch Zusammendrücken der seitlichen Verriegelungstasten, kann der Schlauch wieder gelöst werden)

– Teleskoprohr in Bodendüse stecken

– Griffteil des Schlauches in das Teleskoprohr stecken

– Die Rohrlänge kann verändert werden: Wird der Ring auf dem Teleskoprohr Richtung Düse geschoben, kann das Rohr auseinander gezogen (oder zusammengeschoben) werden.

Hinweis: Länge so einstellen, dass Sie für ein ermüdungsfreies Staubsaugen aufrecht stehen können (= «gerader Rücken»)



3. Inbetriebnahme

– Netzkabel auf gewünschte Länge ausziehen.

Hinweis: Nicht über den Endanschlag (gelbe Markierung) ziehen, um Beschädigungen des Kabels und der Aufrollvorrichtung zu vermeiden



– Netzstecker in die Steckdose (230 V) stecken

– Der Staubsauger ist betriebsbereit



Wichtig:

– Gerät nur in trockenen Räumen anwenden. Kontrollieren Sie von Zeit zu Zeit das Netzkabel auf Schäden bzw. Defekten



14 Inbetriebnahme

4. Staubsaugen

- Beachten Sie die Sicherheitsbestimmungen auf Seite 3 und Seite 10
- Durch Drücken des Ein-/Ausschalters wird der Motor gestartet und Sie können mit Staubsaugen beginnen



- Die Saugkraft kann mit dem Regler verändert werden:
 - «MAX» stärkere Saugleistung
 - «MIN» schwächere Saugleistung

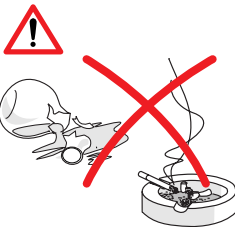

Wichtig:

- Niemals Flüssigkeiten, feuchte, glühende, scharfe und spitze Gegenstände (z.B. Wasser, Glasscherben, Nadeln, Zigarettenstummel etc.) einsaugen, da sonst Schäden am Staubbehälter und Gerät auftreten oder Stromschlaggefahr besteht
- Niemals Toner-Staub (von Laserdruckern, Kopiergeräten) oder sehr feinen Staub aufsaugen (Zement, Gips, Asche etc.)
- Mit Rohr oder Düse niemals in die Nähe von Augen und Ohren gelangen: Verletzungsgefahr!



5. Parkpositionen



(Unterseite)

Parkvorrichtungen für Bodendüse

- Die Bodendüse kann bei kurzen Pausen in eine der Parkvorrichtungen eingeführt werden
- Bei längeren Unterbrechungen Netzstecker ziehen und Kabel einrollen lassen (Stolpergefahr)

6. Nach dem Staubsaugen



1. Kabel leicht festhalten
2. Taste drücken

- Gerät ausschalten und Netzstecker ziehen
- Netzstecker festhalten und durch wiederholtes Antippen der Kabelaufrolltaste komplett aufrollen lassen.
Hinweise: Darauf achten, dass das Kabel vor dem Aufrollen nicht verdreht auf dem Boden liegt. Falls das Kabel nicht ganz aufgerollt wird, Kabel wieder etwas ausziehen und dann den Aufrollvorgang wiederholen
- Gerät ausser Reichweite von Kindern und an einem trockenen Ort aufbewahren



16 **Wartung**



7. Staubbehälter entleeren

Der Staubsauger zeigt mit einer Anzeige an, wenn der Staubbehälter voll ist. Die Anzeige misst den Unterdruck und spricht an, sobald der Luftdurchlass zu gering ist, wie dies bei vollem Staubbehälter und bei Verstopfung von Düse, Rohr oder Schlauch der Fall ist.

- Düse bei maximaler Motorleistung in die Luft halten (Düse darf nicht auf Boden aufliegen)
- Leuchtet die Anzeige auf, muss der Behälter umgehend geleert werden (siehe Seite 11)

Wichtig:

- Gerät niemals ohne Staubbehälter in Betrieb nehmen. Das Gerät darf nur mit richtig eingesetztem Staubbehälter, HEPA-Filter und Motorfilter verwendet werden, da sonst Geräteschäden auftreten (z.B. Motordefekt)
- Nur Original-HEPA-Filter einsetzen (H13-HEPA-Filter; Art.-Nr. 9000012517)
- Motorfilter regelmässig waschen/ersetzen, siehe unten

8. Filter reinigen / ersetzen

Der Staubsauger ist mit drei Filtern ausgestattet, die in regelmässigen Abständen gewaschen/ersetzt werden müssen:

Hinweis:

- Grössere Mengen eingesaugten Feinstaubes oder Tierhaare können die Filter verstopfen und eine häufigere und gründlichere Reinigung der Filter bzw. einen häufigeren Filterwechsel erfordern

8.1 Motorabluftfilter

Filtert die Motorabluft. Staubsauger nie ohne Motorabluftfilter verwenden.

- Gerät ausschalten und Netzstecker ziehen
- Abdeckung abnehmen
- Lasche auf der linken Seite des Motorabluftfilters öffnen (nach rechts ziehen) und dann Filter abnehmen
- ??? Filter («weiss») unter warmem Wasser ausspülen und anschliessend vollständig an der Luft trocknen lassen.

Hinweis:

- Nur unter fliessendem Wasser und ohne Reinigungsmittel reinigen. Filter nicht mit Gegenständen berühren, da er sonst Schaden nimmt

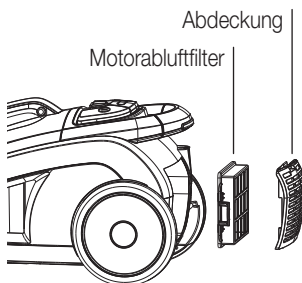



- Filter wieder einsetzen und Abdeckung aufsetzen (muss einschnappen)
- Motorabluftfilter mindestens zweimal jährlich reinigen oder bei zu starker Verschmutzung auswechseln

8.2 HEPA H13 Filter reinigen

Der hocheffiziente HEPA-Filter hält auch kleinste Staubpartikel zurück und erfreut so den Allergiker. Er lässt sich einfach mit Wasser reinigen und wieder verwenden. HEPA-Filter mindestens zweimal jährlich reinigen oder bei zu starker Verschmutzung auswechseln (H13-HEPA-Filter; erhältlich beim MIGROS-Kundendienstschalter, Art.-Nr. 9000012517).

- Gerät ausschalten und Netzstecker ziehen
- Staubbehälter entnehmen

Griff mit Entriegelung

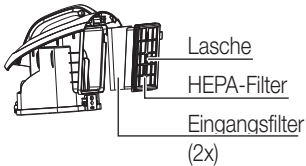
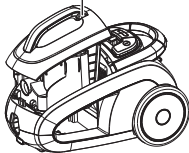

- HEPA-Filter an der Lasche festhalten und entnehmen. Eingangsfiler aus Schaumstoff ebenfalls entnehmen (Art.-Nr. 9000013344, erhältlich beim MIGROS-Kundendienstschalter)



- Innenseite (= schmutzige Seite) unter schwach fließendem Wasserstrahl abspülen
- Nassen Filter ausklopfen und bei starker Verschmutzung den Vorgang wiederholen
- Eingangsfiler aus Schaumstoff ebenfalls unter fließendem Wasser reinigen



24 Stunden
trocknen lassen



- HEPA-Filter und Eingangsfiler während 24 Stunden an der Luft trocknen lassen. Sicherstellen, dass sie vor dem Einsetzen wieder vollkommen trocken sind, da sonst der Motor Schaden nehmen kann!
- Filter wieder in der umgekehrten Reihenfolge einsetzen

Hinweise:

- Weisse Rippen des HEPA-Filters nicht mit den Händen oder mit Gegenständen berühren und keine Reinigungsmittel verwenden. Filter nicht mechanisch mit Bürste etc. reinigen, da er sonst beschädigt wird
- Einige Partikel können am Filter zurückbleiben und lassen diesen verschmutzt aussehen. Der HEPA-Filter erreicht trotzdem wieder die volle Leistung.

Hinweis: Filter nicht direkt an der Sonne oder mit einem Föhn trocknen, da er sonst beschädigt wird



18 Reinigung / Aufbewahrung

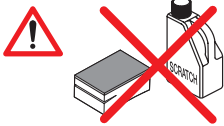

- Gerät ausschalten und Netzstecker ziehen
- Grundgerät oder Zubehörteile niemals ins Wasser tauchen oder unter fließendem Wasser reinigen



- Keine scheuernden Reinigungs- oder Reinigungshilfsmittel verwenden. Nur mit feuchtem Lappen reinigen und danach trocknen lassen



- Der Staubbehälter mit Deckel sollte von Zeit zu Zeit von Hand ausgewaschen werden
- Verklebte Partikel im Rückhaltesieb entfernen. Dazu Deckel öffnen und Sieb abziehen. Partikel entfernen und Sieb unter fließendem Wasser reinigen. Sobald es wieder trocken ist, wieder satt auf Halterung stecken

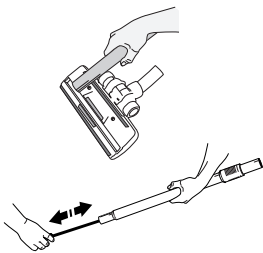

- Fusseln an der Bodendüse mit der Fugendüse absaugen

- Bei verstopftem Schlauch oder Teleskoprohr mit Reinigungsband reinigen. Schlauch nicht knicken. Keine scharfen Gegenstände verwenden

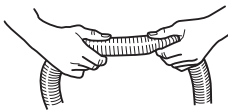

- Zum Reinigen des Schlauches kann bei Bedarf der Schlauch-Handgriff abgenommen werden

- Eine Blockierung im Schlauch kann auch durch «Massieren» des Schlauchs beseitigt werden. Dabei jedoch vorsichtig vorgehen, falls die Blockierung im Schlauch durch Glas oder Nadeln verursacht wurde

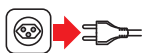

- Bei Nichtgebrauch das Gerät ausschalten und den Netzstecker ziehen
- Bewahren Sie den Staubsauger an einem trockenen und für Kinder unzugänglichen Ort auf



Störungen

19



- Reparaturen am Gerät dürfen nur durch den MIGROS-Service durchgeführt werden. Durch nicht fachgerechte Reparaturen können Gefahren für den Benutzer entstehen
- Bei unfachgerechten Reparaturen kann keine Haftung für eventuelle Schäden übernommen werden. In diesem Fall erlischt auch der Garantieanspruch
- Ausgediente Geräte sofort unbrauchbar machen. Netzstecker ziehen und Netzkabel durchtrennen

Deutsch

Entsorgung



- Ausgediente Geräte bei einer Verkaufsstelle zur kostenlosen, fachgerechten Entsorgung abgeben
- Geräte mit gefährlichem Defekt sofort entsorgen und sicherstellen, dass sie nicht mehr verwendet werden können
- Geräte nicht mit dem Hauskehricht entsorgen (Umweltschutz!)



20 Technische Daten

Nennspannung	220-240 Volt / 50 Hz
Nennleistung	max. 2000 Watt
Masse Grundgerät (ohne Schlauch)	ca. 410 x 270 x 285 mm (L x H x B)
Länge Netzkabel	ca. 7 m
Aktionsradius	ca. 10 m
Gewicht Grundgerät	ca. 5.5 kg
Material – Gehäuse	Kunststoff
Saugkraftregelung	elektronisch
Funkentstört	Nach EU-Norm
Zulassung	CE
M-Garantie	2 Jahre
Zubehör (im Preis inbegriffen)	Schlauch mit Handgriff, Teleskoprohr, Standard-Bodendüse, Hartbodendüse, Textildüse, Fugendüse und Aufsteckhal- terung

Zubehör (optional)

Ersatz-HEPA-Filter H13	Erhältlich beim MIGROS-Kundendienst- schalter; Art.-Nr. 9000012517
Ersatz-EingangsfILTER	Erhältlich beim MIGROS-Kundendienst- schalter; Art.-Nr. 9000013344

Im Interesse der technischen Weiterentwicklung sind Konstruktions- oder Ausführungsänderungen am Gerät vorbehalten.

MIGROS

MIGROS-GENOSSENSCHAFTS-BUND, CH-8031 Zürich





22 Aspirateur traîneau V-Cleaner Bagless 2000 HD

Félicitations!

En achetant cet aspirateur traîneau, vous venez d'acquérir un produit de qualité, fabriqué avec soin. Si vous l'entretenez comme il faut, il vous rendra de bons services pendant plusieurs années.

Veuillez lire attentivement ce mode d'emploi avant la première utilisation et bien respecter les consignes de sécurité.

Toute personne n'ayant pas lu attentivement ce mode d'emploi ne doit pas utiliser l'aspirateur traîneau.

Sommaire

	Page		Page
Consignes de sécurité	23	Entretien	36
A propos de ce mode d'emploi	25	– Vider le réservoir à poussière	36
Déballage	25	– Nettoyer / remplacer les filtres	36
		– Filtre moteur	36
Description de l'appareil et des commandes	26	– Filtre HEPA	37
Bref mode d'emploi	28	Nettoyage / Rangement	38
Mise en service	30	Problèmes / Elimination	39
– Avant la première mise en service	30	Données techniques	40
– Usage	30		
– Réservoir à poussière et filtre HEPA	31		
– Flexible et tube télescopique	33		
– Mise en service	33		
– Passer l'aspirateur	34		
– Positions de rangement	35		
– Après avoir passé l'aspirateur	35		



Avant de brancher l'appareil, nous vous prions de lire attentivement ce mode d'emploi qui contient des consignes de sécurité et des informations importantes concernant son fonctionnement.

- **Courant électrique:** ne jamais toucher les éléments sous tension électrique! Ceux-ci peuvent provoquer des décharges électriques, des lésions graves, voire mortelles. Ne branchez cet appareil qu'à une prise de courant alternatif d'une tension de 230 V / 50 Hz, minimum 10 ampères avec prise de terre. La prise de courant doit avoir été installée par un professionnel autorisé.
- **Cordon électrique:** n'utilisez jamais l'appareil si le cordon d'alimentation électrique est défectueux. Faites aussitôt remplacer toute fiche ou tout cordon défectueux par MIGROS-Service. Ne faites pas passer le cordon sur des arêtes vives et ne le coincez pas. Ne posez pas le cordon sur des objets chauds et protégez-le de l'huile. Ne pas rouler avec l'appareil sur le cordon. Ne pas débrancher l'appareil en tirant sur le câble ou avec les mains humides. Toujours tenir le cordon au niveau de la fiche pendant l'enroulement du cordon (la fiche doit rester libre).
- **Usage conforme:** l'aspirateur traîneau n'est destiné qu'à l'usage privé. En raison des dangers que cela pourrait engendrer, il est absolument interdit de lui apporter des modifications techniques et d'en faire un usage impropre.
- **Utilisation:** ne jamais aspirer de liquides, objets humides, incandescents, coupants et pointus (par ex. eau, éclats de verre, aiguilles, mégots de cigarettes, etc.) car cela pourrait endommager l'appareil. Ne jamais aspirer la poussière du toner de l'imprimante laser, photocopieuse ou de chantier et de ciment. Tenir éloignés le tube ou le suceur des yeux, des oreilles, des cheveux, vêtements, main, doigts et autres parties du corps. Ne pas utiliser l'aspirateur près de gaz inflammables. L'aspirateur est réservé à un usage domestique et ne convient pas pour les activités en plein air. Ne pas utiliser cet appareil avec les mains humides. Ne jamais couvrir les ouvertures d'aspiration et de sortie d'air. Attention lorsque vous nettoyez les marches des escaliers! Débrancher l'appareil avant d'insérer le tube. Ne pas utiliser cet appareil sans réservoir à poussière et/ou sans son filtre. Toujours éteindre l'appareil avant de le débrancher. Toujours débrancher l'appareil immédiatement après usage.
- **Utilisateurs autorisés:** toutes les personnes qui font usage de cet appareil, qui se chargent de son entretien ou de sa réparation, doivent pour ce faire être expressément formées. Les personnes, enfants compris, qui en raison de leurs capacités psychiques, sensorielles ou mentales, ou en raison de leur inexpérience ou manque



24 Consignes de sécurité

de connaissances ne sont pas aptes à utiliser cet appareil en toute sécurité, ne sont pas autorisées à le faire ou uniquement sous surveillance.

- **Sécurité des tiers:** veillez à ce que les enfants ne puissent pas jouer avec cet appareil. Les enfants ne sont pas conscients des dangers inhérents à l'utilisation des appareils électriques. Ne jamais laisser l'appareil en marche sans surveillance.
- **Nettoyage:** avant de nettoyer l'appareil, vous devez absolument le débrancher et le laisser refroidir. Ne jamais plonger l'appareil dans l'eau, ni le laisser entrer en contact avec l'eau! Ne jamais utiliser d'objets coupants ou abrasifs, ni de produits chimiques corrosifs pour le nettoyer.
- **Réparation:** en cas de mauvais fonctionnement, de défaillance technique ou de dommages dus à une chute, débrancher immédiatement l'appareil. Ne faites jamais fonctionner un appareil endommagé. Il est formellement interdit d'introduire des objets dans l'appareil et d'en ouvrir le corps. Seul MIGROS-Service est habilité à réparer cet appareil. Pour des raisons de sécurité, il ne faut utiliser que les pièces de rechange originales. MIGROS décline toute responsabilité en cas de dommages consécutifs à une réparation non professionnelle ou exécutée par des tiers non autorisés.



A propos de ce mode d'emploi

25



Ce mode d'emploi ne peut mentionner tous les usages possibles de cet appareil. Pour tous les compléments d'information ou problèmes insuffisamment ou non traités dans ce mode d'emploi, veuillez vous adresser à M-Infoline (voir numéro de téléphone à l'arrière de ce mode d'emploi).

Veuillez conserver soigneusement ce mode d'emploi et le remettre à tout nouvel utilisateur de l'appareil.

Déballage

Français

– Sortir l'aspirateur de son emballage



– **Veuillez contrôler la présence de tous les éléments suivants:**

1. flexible avec tube poignée
2. tube télescopique
3. aspirateur
4. suceur sols
5. suceur textiles
6. suceur plat
7. support pour suceur
8. bocchetta per pavimenti duri



– **Contrôler que la tension de réseau (230 V) correspond à celle de l'appareil (voir plaquette)**

– **Détruire tous les sachets plastiques** qui peuvent être un jeu dangereux pour les enfants!



Conseil:

– conservez l'emballage pour d'éventuels transports (par ex. déménagement, réparation, etc.)





26 Description de l'appareil et des commandes

1. roulette de guidage (sous l'appareil)
2. réservoir à poussière
3. poignée du réservoir à poussière
4. interrupteur marche/arrêt
5. réglage continu de la puissance d'aspiration
6. indicateur «réservoir à poussière plein»
7. ouverture de sortie d'air et couvercle du filtre d'arrivée d'air HEPA
8. socle/poignée
9. position de rangement pour suceur sols
10. cordon/fiche d'alimentation (à l'arrière de l'appareil)
11. poignée
12. déblocage du tuyau flexible
13. déblocage du tube télescopique
14. anneau de réglage longueur tube
15. tube télescopique
16. position de rangement pour suceur pour sols
17. fenêtre du réservoir à poussière
18. touche d'enroulement automatique du cordon
19. roues de transport
20. déblocage suceur sols
21. support pour position de rangement
22. pédale de commutation sol dur/tapis
23. suceur pour sols





Description de l'appareil et des commandes

27



Accessoires:

- 24. suceur pour textiles
- 25. suceur plat
- 26. support pour suceur
- 27. suceur pour sols durs

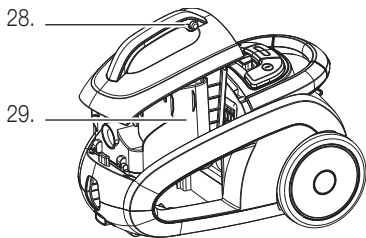

Réservoir à poussière/filtre HEPA:

- 28. poignée/déblocage réservoir à poussière
- 29. réservoir à poussière

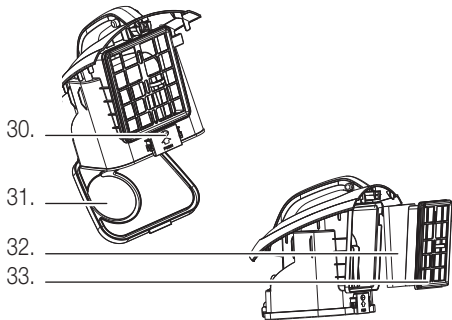

- 30. touche d'ouverture pour vider le réservoir à poussière
- 31. couvercle du réservoir à poussière
- 32. filtre d'arrivée d'air (x 2)
- 33. filtre HEPA H13

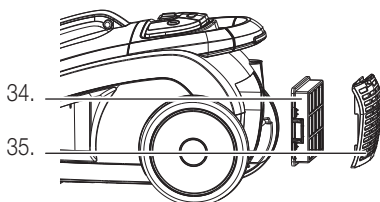

Filtre de protection:

- 34. filtre de protection
- 35. couvercle

Français



28 Bref mode d'emploi

Ce bref mode d'emploi ne décrit que les étapes essentielles permettant l'utilisation de cet appareil. Pour des raisons de sécurité nous vous recommandons de lire le mode d'emploi détaillé dans lequel toutes les fonctions importantes sont décrites. Veuillez prêter attention aux consignes de sécurité des pages 23 et 30.

1. Réservoir à poussière et filtre HEPA

En usine, cet appareil est équipé d'un filtre HEPA, d'un réservoir à poussière et d'un filtre moteur.

- débrancher l'appareil
- extraire le réservoir à poussière en appuyant sur les touches de déverrouillage situées sur la poignée et en tirant vers le haut
- saisir le filtre HEPA par la languette et le détacher du réservoir. Contrôler que les deux filtres gris d'arrivée d'air soient également insérés. Si c'est le cas, replacer les deux filtres en appuyant le filtre HEPA contre le réservoir avec le plat de la main (attention: ne pas appuyer sur la grille blanche)

poignée avec touche de déverrouillage

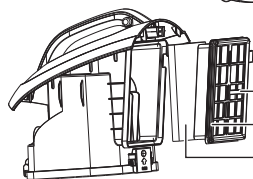
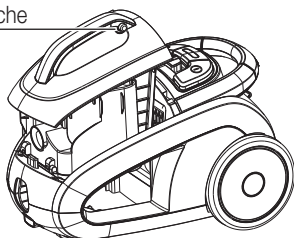

languette
filtre HEPA
filtre d'arrivée d'air

- remettre le réservoir en place (jusqu'au déclic)

Attention:

- **Ne jamais utiliser l'appareil sans le réservoir à poussière, le filtre HEPA et le filtre moteur. Cela endommagerait le moteur de l'aspirateur (pas de garantie)**
- **Système de sécurité:** s'il n'y a pas le filtre HEPA ou s'il n'est pas mis en place correctement, le réservoir à poussière ne rentrera pas dans l'appareil. Ne pas forcer!

2. Placer le flexible

- Introduire l'embout du flexible dans l'aspirateur (jusqu'au déclic). Pour libérer le flexible, appuyer sur les deux touches latérales

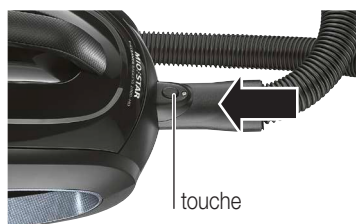

- Introduire l'autre extrémité du flexible dans la poignée (pour retirer le tuyau, il suffit d'appuyer sur la touche de déblocage)
- Insérer le tube télescopique dans le suceur
- Introduire la partie poignée du flexible dans le tube télescopique
- La longueur du tube télescopique peut être réglée en poussant l'anneau du tube télescopique en direction du suceur, on peut raccourcir (ou rallonger)



anneau de réglage

Attention:

- régler la longueur du tube de façon à toujours utiliser l'aspirateur dans une position correcte (= «dos droit»)



Bref mode d'emploi

29

3. Mise en service

- Sortir le cordon d'alimentation selon la longueur désirée.

Attention: ne pas tirer le cordon au-delà de la retenue finale (= marque jaune) car cela pourrait endommager le cordon ou le dispositif d'enroulement

- Insérer la fiche dans la prise de courant (230 V)
- L'aspirateur est prêt à l'emploi

4. Passer l'aspirateur

- Observer les consignes de sécurité pages 23 et 30
- En appuyant sur l'interrupteur marche/arrêt, le moteur se met en marche et on peut commencer à passer l'aspirateur
- Régler la puissance d'aspiration à l'aide du bouton de réglage: vers «MAX» plus puissant, / «MIN» moins puissant



Attention:

- ne jamais aspirer de liquides, d'objets humides, incandescents, coupants et pointus (par ex. eau, éclats de verre, aiguilles, mégots de cigarettes, etc.) car cela pourrait endommager l'appareil et entraîner un risque de décharge électrique
- ne pas placer le tube ou le suceur près des yeux et des oreilles: risque de lésions!

5. Positions de rangement

- Durant les brèves pauses, le suceur sols peut être rangé sur une des positions de rangement (à l'arrière et sous l'appareil)
- Si l'interruption est plus longue, débrancher et enrouler le cordon



Français

6. Après avoir passé l'aspirateur

- Eteindre l'appareil et le débrancher
 - Saisir la fiche du cordon, appuyer de manière répétitive sur la touche d'enroulement du cordon jusqu'à son enroulement complet.
- Attention:** avant de l'enrouler, veillez à ce que le cordon ne soit pas entortillé sur le sol. Si le cordon ne s'enroule pas complètement, le faire ressortir un peu et répéter le processus d'enroulement
- Conserver l'appareil dans un lieu sec, hors de portée des enfants

7. Entretien

- Si la puissance d'aspiration diminue, ou bien si l'indicateur «réservoir plein» apparaît lorsque vous décollez le suceur du sol, il faut tout de suite vider le réservoir à poussière (pages 21/36)

Attention:

- n'utiliser que des filtres HEPA originaux (filtre HEPA H13 (disponible auprès du service après-vente MIGROS; art. n° 9000012517)
- le filtre doit être lavé régulièrement (voir pages 36 et 37)

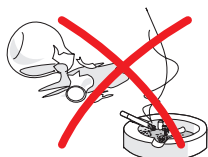

Avant la première mise en service

Faites très attention, car un mauvais usage du courant électrique peut être mortel. Veuillez donc à ce propos, lire et suivre attentivement les consignes de sécurité de la page 23:

- n'utiliser l'aspirateur que dans des locaux secs
- n'aspirer aucun liquide, tel que l'eau, etc.
- ne pas aspirer d'objets pointus, coupants, en feu ou incandescents (comme éclats, aiguilles, cigarettes, cendres brûlantes, etc.)
- ne jamais aspirer sans réservoir à poussière, filtre HEPA et sans filtre moteur
- ne jamais aspirer la poussière du toner (de l'imprimante laser, photocopieuse) ou les particules de poussière très fines (ciment, plâtre, cendres)

Usage

Avec cet appareil, on peut passer l'aspirateur facilement, sans fatigue. Grâce à la grande efficacité du filtre HEPA lavable, les fines particules de poussière sont retenues à l'intérieur de l'appareil. Ceci garantit un intérieur sans poussière et une atmosphère saine évitant ainsi les problèmes d'allergie.

Les accessoires suivants peuvent être fixés au tube télescopique ou directement sur la poignée du flexible:



Suceur pour sols

La majeure partie du temps on aspire avec le suceur pour sols. Ce suceur dispose d'une brosse incorporée pour sols durs et d'une surface lisse pour les tapis. Faire sortir ou rentrer la brosse au moyen de la **pédale**, placée sur le dessus du suceur.

Suceur pour sols durs

Le suceur large est particulièrement indiqué pour les parquets et les sols durs.

Suceur textiles

On l'utilise pour matelas, coussins, rideaux, etc. Il se range dans le compartiment accessoires. Il se range sur le support pour suceur (il peut être inséré sur le tube télescopique).

Suceur plat

Parfait pour les endroits difficiles d'accès tels que coins, fentes, radiateurs, etc. Il se range sur le support pour suceur (il peut être inséré sur le tube télescopique).

Support pour suceur

S'accroche au tube télescopique et sert de support pour le suceur plat ou le suceur pour textiles.



1. Réservoir à poussière et filtre HEPA

En usine, l'appareil est équipé d'un filtre HEPA, d'un réservoir à poussière et d'un filtre moteur.

- débrancher la prise de courant de l'appareil
- retirer le réservoir en appuyant sur les touches de déverrouillage sur la poignée et en tirant vers le haut



poignée avec déverrouillage

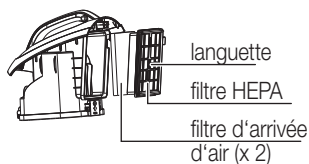
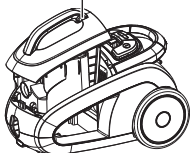

- saisir le filtre HEPA par sa languette et le détacher du réservoir. Contrôler que les filtres gris d'arrivée d'air sont également insérés. Si c'est le cas, replacer les filtres (2 x) en appuyant le filtre HEPA contre le réservoir avec le plat de la main (**attention**: ne pas appuyer sur la grille blanche)

Lorsque que le réservoir est plein:

- le réservoir à poussière doit être vidé quand:
 - la puissance d'aspiration diminue
 - le témoin s'allume (à la puissance maximale d'aspiration et en soulevant le suceur du sol)
- éteindre l'appareil et le débrancher
- retirer le réservoir à poussière
- appuyer sur la touche d'ouverture «PUSH» et ouvrir le couvercle
- vider lentement le réservoir.

Conseil: pour éviter que la poussière ne se disperse dans l'air, recouvrir le réservoir par le bas à l'aide d'un petit sac plastique, puis appuyer sur la touche d'ouverture, retourner lentement le réservoir et en vider le contenu dans le sac plastique (en maintenant bien fermement le sac)

- une fois le filtre HEPA séparé du réservoir, vous pouvez le laver à l'eau tiède. Laisser sécher entièrement le filtre avant de le remettre en place, car l'humidité pourrait endommager le moteur. Ne jamais laver le réservoir en lave-vaisselle ou à l'eau bouillante (cela l'endommagerait)
- ensuite, refermer le couvercle (jusqu'au déclic)
- contrôler que le filtre d'arrivée d'air et le filtre HEPA soient correctement insérés. Si ce n'est pas le cas, replacer le filtre HEPA en l'appuyant avec le plat de la main contre le réservoir (ne pas appuyer sur la grille blanche, car le filtre HEPA pourrait casser).

Dispositif de sécurité: si le filtre HEPA est mal inséré ou s'il n'est pas mis du tout, le réservoir à poussière ne rentrera pas dans l'aspirateur: ne pas forcer

continue...

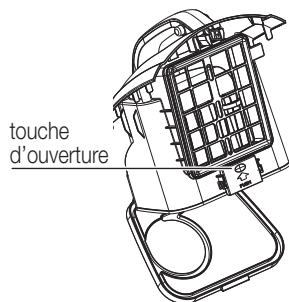

touche d'ouverture



32 Mise en service



Attention:

- ne jamais utiliser l'aspirateur sans son réservoir à poussière. Cet appareil ne doit être utilisé que lorsque le réservoir, le filtre HEPA et le filtre moteur sont correctement insérés. Si ce n'est pas le cas, l'appareil risque d'être endommagé (dégâts au moteur par exemple, et la garantie serait caduque)
- n'utiliser que des filtre HEPA originaux
- laver régulièrement le filtre moteur (voir page 36)





2. Flexible et tube télescopique

- Introduire l'embout du flexible dans l'aspirateur (jusqu'au déclic). Pour le libérer, appuyer simultanément sur les touches latérales de déblocage



- Introduire l'autre extrémité du flexible dans la poignée (pour libérer le flexible, appuyer simultanément sur les touches latérales de déblocage)

- Enfiler le tube télescopique dans le suceur pour sols

- Introduire le tube poignée du flexible dans le tube télescopique

- La longueur du tube télescopique peut être réglée en poussant l'anneau du tube télescopique en direction du suceur, on peut raccourcir (ou rallonger) le tube à volonté.

Attention: régler la longueur du tube de façon à toujours utiliser l'aspirateur dans une position correcte (= dos droit)

3. Mise en service

- Sortir le cordon d'alimentation en fonction de la longueur désirée.

Recommandation: ne pas tirer le cordon au-delà de la retenue finale (= marque jaune) car cela pourrait endommager le cordon ou le dispositif d'enroulement

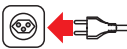

- Insérer la fiche dans la prise de courant (230 V)
- L'aspirateur est prêt à l'emploi



Important!

- N'utiliser l'aspirateur que dans des locaux secs. Vérifier de temps en temps que le câble n'est pas endommagé, ni entaillé

4. Passer l'aspirateur

- Observer les consignes de sécurité pages 23 et 30
- En appuyant sur l'interrupteur marche/arrêt, le moteur se met en marche et on peut commencer à passer l'aspirateur



- On peut régler la puissance d'aspiration à l'aide du curseur de réglage:
 - «MAX» puissance d'aspiration plus forte
 - «MIN» puissance d'aspiration moins forte

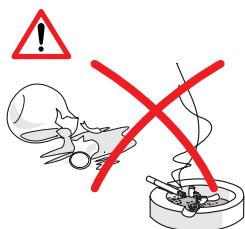

Important:

- ne jamais aspirer de liquides, d'objets humides, incandescents, coupants et pointus (par ex. eau, éclats de verre, aiguilles, mégots de cigarettes, etc.) car cela pourrait endommager le réservoir à poussière ou l'appareil
- ne pas aspirer la poussière du toner (de l'imprimante laser, photocopieuse) ou les particules de poussière très fines (ciment, plâtre, cendres, etc.)
- ne pas placer le tube ou le suceur près des yeux et des oreilles: risque de lésions!



5. Positions de rangement



supports de rangement du suceur sols

- Durant les pauses brèves, le suceur sols peut être posé sur une des positions de rangement
- Si l'interruption est plus longue, débrancher et enrouler le cordon (si non risque de trébucher)

6. Après avoir passé l'aspirateur

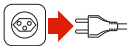

- Eteindre l'appareil et le débrancher



1. maintenir le cordon
2. appuyer sur la touche

- Saisir la fiche du cordon, appuyer de manière répétitive sur la touche d'enroulement du cordon jusqu'à son enroulement complet.
Attention: avant de l'enrouler, veillez à ce que le cordon ne soit pas entortillé sur le sol. Si le cordon ne s'enroule pas complètement, le faire ressortir un peu et répéter le processus d'enroulement
- Conserver l'appareil dans un lieu sec, hors de portée des enfants



7. Vider le réservoir à poussière

Un témoin indique l'état de remplissage du réservoir. Cet indicateur mesure la pression négative et réagit dès que le passage de l'air diminue, par exemple quand le réservoir est plein ou bien quand le suceur, le tube télescopique ou le flexible est bouché.

- mettre la puissance de l'aspirateur au maximum et décoller le suceur du sol (le suceur ne doit plus toucher par terre)
- si le témoin s'allume, vider immédiatement le réservoir (voir page 31)

Important:

- Ne jamais utiliser l'aspirateur sans son réservoir à poussière. Cet appareil ne doit être utilisé que lorsque le réservoir, le filtre HEPA et le filtre moteur sont correctement insérés. Si ce n'est pas le cas, l'appareil risque d'être endommagé (dégâts au moteur par exemple)
- N'utiliser que des filtres HEPA originaux (filtre HEPA 13; art. n° 9000012517)
- Nettoyer / remplacer régulièrement le filtre moteur, voir ci-dessous

8. Nettoyer / remplacer les filtres

L'aspirateur est muni de trois filtres qui doivent être lavés/remplacés régulièrement.

Remarque:

- l'aspiration d'une grande quantité de poussières fines ou de poils d'animaux pourrait obstruer les filtres et par conséquent demander un nettoyage plus approfondi ou un changement plus fréquent des filtres

8.1 Filtre de protection du moteur

Il filtre l'air qui sort du moteur. Ne jamais utiliser l'aspirateur sans le filtre de protection du moteur.

- Éteindre l'appareil et le débrancher
- Ôter le couvercle
- Ouvrir la languette à gauche du filtre de protection du moteur (en tirant vers la droite) et ôter le filtre
- Laver le filtre ("blanc") sous l'eau tiède, puis le laisser sécher entièrement à l'air libre.

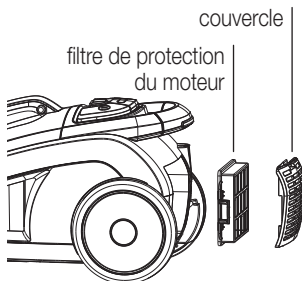

Remarque:

- laver uniquement à l'eau courant et sans utiliser de détergent. Ne pas toucher le filtre avec un objet, cela l'endommagerait

- Réinsérer le filtre dans le support et mettre le couvercle (jusqu'au dé clic)
- Laver le filtre de protection du moteur au moins 2 fois par an, ou le remplacer s'il est très sale

8.2 Nettoyer le filtre HEPA H13

Le filtre HEPA est ultra efficace et retient les plus fines particules de poussière pour le plaisir des personnes allergiques. Il se lave tout simplement à l'eau et se réutilise. Laver le filtre HEPA au moins 2 fois par an, ou le remplacer s'il est très sale (filtre HEPA H13 disponible auprès du service après-vente MIGROS; art. n° 9000012517).

- Eteindre l'appareil et le débrancher
- Retirer le réservoir à poussière
- Saisir le filtre HEPA par sa languette d'attache et l'enlever. Oter également le filtre d'arrivée d'air en matériau expansé (disponible auprès du service après-vente MIGROS; art. n° 9000013344)

poignée avec
déverrouillage

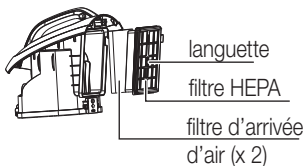
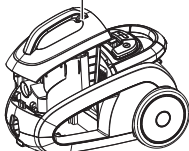

laisser essuyer pour
24 heures



- Laver la partie interne (= côté sale) sous un filet d'eau courante
- Tapoter le filtre et si celui-ci est très sale recommencer le processus
- Le filtre en matériau expansé doit lui aussi être lavé sous l'eau courante

- Laisser sécher le filtre HEPA et le filtre d'arrivée d'air pendant 24 heures à l'air libre. Veiller à ce qu'ils soient vraiment bien sec avant de les remettre en place, sinon cela pourrait endommager le moteur de l'appareil.
- Replacer les filtres en procédant à l'inverse

Recommandations:

- ne pas toucher la grille blanche du filtre HEPA avec les mains ou avec un objet, ne pas utiliser de produit détergent. Ne pas nettoyer le filtre en le brossant, car cela l'endommagerait
- quelques particules peuvent rester accrochées au filtre et celui-ci peut sembler encore sale, mais le filtre HEPA récupère malgré cela toute son efficacité.

Recommandation: ne pas sécher le filtre en le mettant au soleil ou à l'aide du sèche-cheveux car cela l'endommagerait



38 Nettoyage / Rangement

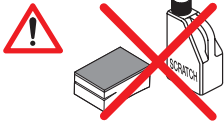

- Eteindre l'appareil et le débrancher
- Ne jamais plonger l'appareil, ni les accessoires dans l'eau, ne jamais le laver à l'eau courante



- Ne pas employer de détergents, ni d'objets de ménage abrasifs. Nettoyer l'appareil qu'à l'aide d'un chiffon humide et le laisser sécher



- Le bac à poussière avec son couvercle doit être lavé à la main de temps en temps
- Eliminer les particules de poussière restées sur le tamis de retenue. Pour ce faire, ouvrir le couvercle et enlever le tamis. Eliminer les particules et laver le tamis sous l'eau courante. Dès qu'il est sec le remettre sur son support

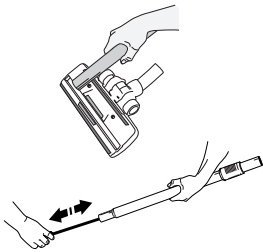

- Aspirer les peluches du suceur sols avec le suceur plat

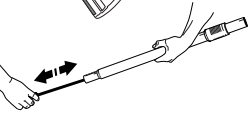

- Si le tube ou le flexible sont bouchés, les nettoyer avec une baguette. Ne pas plier le flexible. Ne pas utiliser d'objet pointu

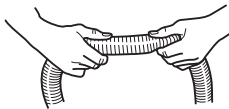

- Pour nettoyer le flexible, on peut en retirer la poignée

- Si un bouchon se forme dans le flexible, on peut l'éliminer en «massant» le flexible. Faire attention en cas de présence de verre ou d'aiguille

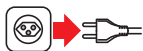

- Si l'on n'utilise pas l'appareil il faut le débrancher
- Le ranger dans un local sec et hors de portée des enfants



Problèmes

39



- Les réparations ne doivent être effectuées que par MIGROS-Service. Des réparations effectuées par des non-professionnels peuvent représenter de graves dangers pour l'utilisateur
- Toute responsabilité est déclinée en cas de dommages consécutifs à une réparation non professionnelle et dans ce cas le droit à la garantie s'arrête
- Rendez inutilisable un appareil hors d'usage. Débranchez-le et sectionnez le cordon d'alimentation

Français

Elimination



- Tout appareil hors d'usage peut être éliminé gratuitement dans un point de vente pour une élimination conforme
- Éliminez tout appareil défectueux et assurez-vous qu'il ne puisse plus être utilisé
- Ne pas le jeter dans les ordures ménagères (protection de l'environnement!)



40 Données techniques

Tension nominale	220-240 Volt / 50 Hz
Puissance nominale	max. 2000 Watts
Dimensions de l'appareil de base (sans flexible)	env. 410 x 270 x 285 mm (L x H x l)
Longueur du câble	env. 7 m
Rayon d'action	env. 10 m
Poids de l'appareil de base	env. 5.5 kg
Matériau – corps	matière plastique
Réglage de la puissance d'aspiration	électronique
Antiparasité	selon normes UE
Approuvé	CE
M-Garantie	2 ans
Accessoires (inclus dans le prix)	flexible avec tube poignée, tube télescopique, suceur sols, suceur pour sols durs, suceur textiles, suceur plat avec brosse, support pour suceur e 1 sac (placé)

Accessoires (option)

Filtre HEPA H13 recharge	Disponible auprès du service après-vente MIGROS; art.-n°. 9000012517
Filtre d'arrivée d'air recharge	Disponible auprès du service après-vente MIGROS; art.-n°. 9000013344

Sous réserve de toute modification de conception et de fabrication dans l'intérêt du progrès technique.

MIGROS

FÉDÉRATION DES COOPÉRATIVES MIGROS, CH-8031 Zurich





42 Aspirapolvere a traino V-Cleaner Bagless 2000 HD

Congratulazioni!

Con questo aspirapolvere a traino ha acquistato un prodotto di qualità, fabbricato con estrema cura. Con una manutenzione adeguata l'apparecchio le renderà per anni degli ottimi servizi.

La preghiamo comunque, prima di metterlo in funzione per la prima volta, di leggere attentamente le presenti istruzioni d'uso e di osservare le avvertenze di sicurezza.

Le persone che non conoscono a fondo queste istruzioni d'uso non sono autorizzate all'impiego dell'aspirapolvere a traino.

Indice

	Pagina		Pagina
Avvertenze di sicurezza	43	Manutenzione	56
A proposito delle istruzioni d'uso	45	– Svuotare contenitore polvere	56
Disimballaggio	45	– Pulire / sostituire i filtri	56
		– Filtro del motore	56
Elenco delle parti e degli elementi di comando	46	– Filtro HEPA	57
Istruzioni brevi	48	Pulizia / Custodia	58
Messa in funzione	50	Guasti / Smaltimento	59
– Prima della messa in funzione iniziale	50	Dati tecnici	60
– Impiego	50		
– Contenitore polvere e filtro HEPA	51		
– Tubo flessibile e tubo telescopico	53		
– Messa in funzione	53		
– Passare l'aspirapolvere	54		
– Sistemazione della bocchetta per pavimenti	55		
– Dopo aver passato l'aspirapolvere	55		



Avvertenze di sicurezza



Prima di allacciare il suo apparecchio alla corrente elettrica, leggere attentamente queste istruzioni che contengono importanti avvertenze di sicurezza e di messa in funzione.

- **Corrente elettrica:** non toccare mai le parti allacciate alla corrente elettrica, poiché esse possono provocare scariche elettriche, con pericolo di lesioni gravi o addirittura di morte! Allacciare l'apparecchio soltanto a corrente alternata con tensione di 230 V /50 Hz, min. 10 A con presa a terra. La presa di corrente deve essere stata installata da professionisti autorizzati.
- **Cavo di alimentazione:** non mettere mai in funzione l'apparecchio se il cavo è danneggiato. Fare immediatamente sostituire prese e cavi danneggiati presso MIGROS-Service. Non tirare il cavo facendolo passare su angoli e spigoli taglienti e non incastrarlo. Non appoggiare o far pendere il cavo su oggetti roventi e tenerlo lontano dall'olio. Non passare con l'aspirapolvere sopra il cavo. Non estrarre la spina tirando il cavo o con le mani bagnate. Tenere sempre la spina durante l'avvolgimento del cavo (la spina deve restare libera).
- **Uso conforme:** l'aspirapolvere è destinato esclusivamente ad uso privato. E' severamente vietato apportare modifiche tecniche o farne un uso illecito a causa dei pericoli che potrebbero derivarne!
- **Impiego:** non aspirare mai liquidi, oggetti umidi, incandescenti, taglienti e appuntiti (ad es. acqua, frammenti di vetro, aghi, mozziconi di sigaretta, ecc.) poiché potrebbe danneggiarsi l'apparecchio. Non aspirare mai la polvere del toner di stampanti laser, fotocopiatrici o la polvere di cemento o di cantiere. Non avvicinare il tubo o la bocchetta a occhi, orecchie, capelli, capi di vestiario, mani dita o altre parti del corpo. Non utilizzare l'aspirapolvere in vicinanza di gas infiammabili. L'aspirapolvere è destinato esclusivamente ad uso privato e non per le attività all'aperto. Non utilizzare l'apparecchio con le mani bagnate. Non coprire mai le fessure di entrata e uscita dell'aria. Attenzione durante la pulizia delle scale! Estrarre la spina prima di allacciare il tubo. Non utilizzare l'apparecchio senza il contenitore polvere e/o il filtro. Prima di estrarre la spina, spegnere l'interruttore acceso/spento. Non appena l'apparecchio non viene utilizzato, estrarre immediatamente la spina dalla presa di corrente.
- **Utenti autorizzati:** tutte le persone che hanno a che fare con l'utilizzo, la manutenzione e la riparazione dell'apparecchio, devono essere formate e istruite a questo scopo. Le persone, inclusi i bambini, che per le loro capacità psichiche, sensoriali



44 Avvertenze di sicurezza

o mentali, oppure per la loro inesperienza o mancanza di conoscenza non sono in grado di utilizzare l'apparecchio in modo sicuro, non sono autorizzate all'uso dell'apparecchio o possono farlo soltanto sotto sorveglianza.

- **Protezione di terzi:** assicurarsi che i bambini non abbiano la possibilità di giocare con l'apparecchio. I bambini non riconoscono i pericoli in cui si può incorrere maneggiando un apparecchio elettrico. Non lasciare mai l'apparecchio in funzione senza controllo.
- **Pulizia:** prima di pulire l'apparecchio, estrarre assolutamente la spina dalla presa di corrente e lasciarlo raffreddare. Non immergere mai l'apparecchio nell'acqua né lasciarlo entrare in contatto con essa! Per la pulizia non impiegare mai oggetti taglienti e abrasivi o sostanze chimiche corrosive.
- **Riparazioni:** In caso di disturbi di funzionamento o di apparecchio difettoso oppure di sospetto di danni provocati da una caduta, estrarre immediatamente la spina dalla presa di corrente. Non mettere mai in funzione apparecchi danneggiati. È severamente vietato introdurre oggetti estranei nell'apparecchio o aprirne il corpo. Le riparazioni possono essere eseguite soltanto attraverso MIGROS-Service. Per motivi di sicurezza possono essere utilizzati soltanto pezzi di ricambio originali. Non si assumono responsabilità in caso di danni causati da riparazioni eseguite da personale non specializzato.



Queste istruzioni d'uso non possono tener conto di ogni possibile impiego. Per ulteriori informazioni oppure in caso di problemi che non sono trattati o non lo sono in modo sufficientemente dettagliato, la preghiamo di rivolgersi a M-Infoline (numero di telefono sul retro delle presenti istruzioni d'uso).

Conservi accuratamente queste istruzioni d'uso e le consegne comunque ad ogni eventuale altro utente.

Disimballaggio

– Togliere l'aspirapolvere dall'imballaggio



– Dopo il disimballaggio controllare che i seguenti pezzi siano disponibili:

1. Tubo con impugnatura
2. Tubo telescopico
3. Aspirapolvere
4. Bocchetta per pavimenti
5. Bocchetta per tessuti
6. Bocchetta a lancia
7. Supporto bocchetta
8. Bocchetta per pavimenti duri

Italiano



– **Controllare che la tensione di rete (230 V)** corrisponda a quella dell'apparecchio (vedi targhetta)



– **Distuggere eventuali sacchetti di plastica**, poiché potrebbero diventare un giocattolo pericoloso per i bambini!



Consiglio:

– conservare l'imballaggio per eventuali futuri trasporti (ad es. traslochi, riparazioni, ecc.)



46 Elenco delle parti e degli elementi di comando

1. Rotella guida (sotto l'apparecchio)
2. Contenitore polvere
3. Impugnatura contenitore polvere
4. Interruttore acceso/spento
5. Regolazione continua della potenza di aspirazione
6. Spia di controllo «contenitore pieno»
7. Foro d'uscita dell'aria e coperchio del filtro di sfiato HEPA
8. Appoggio/maniglia
9. Dispositivo di parcheggio per bocchetta pavimenti
10. Cavo/spina di alimentazione (retro dell'apparecchio)
11. Impugnatura
12. Sbloccaggio tubo flessibile
13. Sbloccaggio tubo telescopico
14. Anello regolazione lunghezza tubo
15. Tubo telescopico
16. Dispositivo di parcheggio per bocchetta pavimenti
17. Oblò contenitore polvere
18. Tasto per l'avvolgimento automatico del cavo
19. Rotelle per il trasporto
20. Sbloccaggio bocchetta per pavimenti
21. Supporto per parcheggio
22. Commutazione pavimenti duri/tappeti
23. Bocchetta per pavimenti





Elenco delle parti e degli elementi di comando

47

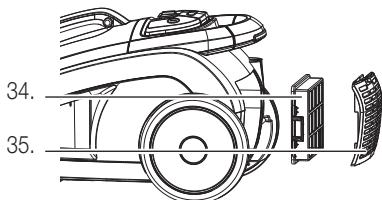
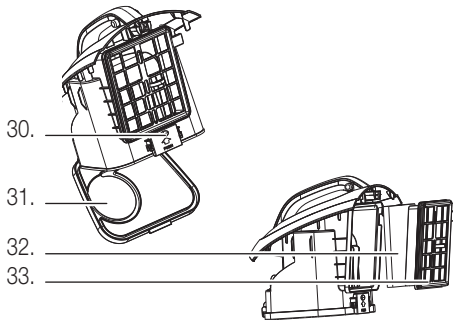
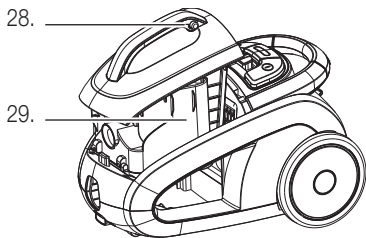

Accessori:

- 24. Bocchetta per tessuti
- 25. Bocchetta a lancia
- 26. Supporto bocchetta
- 27. Bocchetta per pavimenti duri

Contenitore polvere/filtro HEPA:

- 28. Impugnatura con sbloccaggio contenitore polvere
- 29. Contenitore polvere

- 30. Tasto di apertura per svuotare il contenitore per la polvere
- 31. Coperchio contenitore polvere
- 32. Filtro d'entrata dell'aria (2 x materiale espanso)
- 33. Filtro HEPA H13

Filtro di sfatio:

- 34. Filtro di sfatio
- 35. Coperchio

Italiano



48 Istruzioni brevi

Queste istruzioni brevi contengono soltanto le tappe più importanti di utilizzo dell'apparecchio. Per motivi di sicurezza è consigliabile leggere le istruzioni d'uso dettagliate, in cui sono descritte tutte le funzioni importanti. Osservare le prescrizioni di sicurezza a pagina 43 e 50.

1. Contenitore polvere e filtro HEPA

Dalla fabbrica l'apparecchio è dotato del filtro HEPA, del contenitore polvere e del filtro motore.

- Estrarre la spina dalla presa di corrente
- Estrarre il contenitore polvere verso l'alto premendo il tasto di sbloccaggio sull'impugnatura
- Afferrare il filtro HEPA per la linguetta e staccarlo dal contenitore. Verificare che anche i due filtri d'entrata grigi siano inseriti. In caso affermativo reinserire ambedue i filtri spingendo il filtro HEPA con la mano aperta verso il contenitore (Attenzione: non premere sulle scanalature bianche)

impugnatura con sbloccaggio

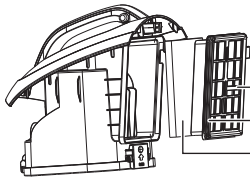
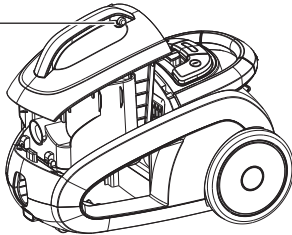

linguetta
filtro HEPA
filtro d'entrata
(2x)

- Rimettere il contenitore in sede (a scatto)

Attenzione:

- **Non utilizzare mai l'apparecchio senza contenitore polvere, filtro d'entrata HEPA e filtro motore. Il motore si danneggia (senza garanzia)**
- **Dispositivo di sicurezza:** se il filtro HEPA non è inserito in modo corretto o manca del tutto, il contenitore polvere non può essere inserito. Non forzare

2. Collegare il tubo flessibile

- Introdurre la parte finale del tubo flessibile nell'aspirapolvere (finché scatta). Premendo i due tasti laterali, è possibile rilasciare il tubo



- Introdurre l'estremità del tubo flessibile nell'impugnatura (per togliere di nuovo il tubo basta premere il tasto di sblocco)
- Inserire il tubo telescopico nella bocchetta d'aspirazione
- Introdurre la parte impugnabile del tubo flessibile nel tubo telescopico
- La lunghezza del tubo telescopico può essere modificata: spingendo l'anello sul tubo telescopico in direzione della bocchetta, il tubo può essere allungato o accorciato a piacimento



Anello di regolazione della lunghezza

Attenzione:

- regolare la lunghezza del tubo telescopico in maniera tale da poter passare l'aspirapolvere in comoda posizione eretta (=schiena dritta)



3. Messa in funzione

- Estrarre il cavo di allacciamento fino alla lunghezza desiderata.

Attenzione: non continuare a tirare il cavo quando è completamente fuoriuscito (oltre il segno giallo) per evitare il danneggiamento dello stesso e del dispositivo di avvolgimento

- Inserire la spina nella presa di corrente (230 V)
- L'aspirapolvere è pronto all'uso

4. Passare l'aspirapolvere

- Osservare le avvertenze di sicurezza a pagina 43 e 50
- Premendo sull'interruttore acceso/spento il motore si accende e si può cominciare a passare l'aspirapolvere
- Modificare la potenza di aspirazione mediante l'apposito regolatore:
«MAX» più potente / «MIN» meno potente



Attenzione:

- non aspirare mai liquidi, oggetti umidi, incandescenti, taglienti e appuntiti (ad es. acqua, frammenti di vetro, aghi, mozziconi di sigaretta, ecc.) perché potrebbero subentrare danni all'apparecchio o presentarsi rischi di scossa elettrica
- tenere il tubo o la bocchetta dell'aspirapolvere lontano da occhi e orecchie: pericolo di lesioni!

5. Posizioni di parcheggio

- In caso di pause brevi è possibile sistemare la bocchetta per pavimenti in una delle posizioni di parcheggio (dietro e sotto l'apparecchio)
- In caso di interruzioni più lunghe estrarre la spina e avvolgere il cavo



6. Dopo aver passato l'aspirapolvere

- Spegner l'aspirapolvere ed estrarre la spina
- Tenendo la spina, premere ripetutamente il tasto di avvolgimento del cavo fino al suo completo riavvolgimento.

Attenzione: badare che il cavo, prima di essere avvolto, non sia attorcigliato. Nel caso in cui il cavo non venga riavvolto completamente, estrarlo nuovamente un pò, ripetere quindi il processo di avvolgimento

- Conservare l'apparecchio in un luogo asciutto, fuori dalla portata dei bambini

7. Cura e manutenzione

- Se la potenza di aspirazione diminuisce o se alzando la bocchetta dal pavimento appare l'indicatore «contenitore pieno» il contenitore polvere va immediatamente svuotato (p.51/56)

Attenzione:

- impiegare soltanto filtri HEPA originali (H13 filtro HEPA; ottenibile presso il servizio clienti MIGROS; no. art. 9000012517)
- pulire regolarmente il filtro (vedi pagine 56 e 57)



50 Messa in funzione

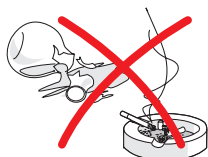

Prima della messa in funzione iniziale

Prestare la massima attenzione poiché un approccio inadeguato alla corrente elettrica può essere fatale. Si prega quindi di leggere le avvertenze di sicurezza a pagina 43 e le seguenti misure di sicurezza:

- utilizzare l'aspirapolvere soltanto in locali asciutti
- non aspirare liquidi quali acqua, ecc.
- non aspirare oggetti appuntiti, taglienti, infuocati o incandescenti (cocchi, aghi, sigarette, cenere ardente, ecc.)
- non aspirare mai senza contenitore polvere o senza filtro per il motore
- non aspirare mai la polvere del toner (di stampanti laser o di fotocopiatrici) o le particelle di polvere troppo fine (cemento, gesso, cenere, ecc.)

Impiego

Con questo apparecchio è possibile passare l'aspirapolvere comodamente e senza fatica. Grazie al filtro HEPA efficiente e lavabile, l'apparecchio è in grado di trattenere le più piccole particelle di polvere, contribuendo a mantenere l'aria ambientale pulita, prevenendo così le allergie. Sul tubo telescopico o direttamente sull'impugnatura del tubo flessibile è possibile adattare e impiegare i seguenti accessori:

Bocchetta per i pavimenti

Con la bocchetta per i pavimenti si svolge la maggior parte dei lavori. La bocchetta possiede una spazzola incorporata per i pavimenti duri e una superficie liscia per i tappeti. Far uscire o rientrare la spazzola con il **comando a pedale** posto sulla parte superiore della bocchetta.



Bocchetta per pavimenti duri

La bocchetta larga è particolarmente indicata per il parquet e i pavimenti duri.



Bocchetta per tessuti

Viene impiegata per gruppi imbottiti, cuscini, tende, ecc. Custodia sul supporto bocchetta (può essere attaccata al tubo telescopico).



Bocchetta a lancia

E' adatta a raggiungere i luoghi meno accessibili, quali angoli, fessure, termosifoni. Custodia sul supporto bocchetta (può essere attaccata al tubo telescopico).



Supporto bocchetta

Attaccato al tubo telescopico serve da supporto per la bocchetta a lancia o la bocchetta per tessuti.



1. Contenitore polvere e filtro HEPA

Dalla fabbrica l'apparecchio è dotato del filtro HEPA, del contenitore polvere e del filtro motore.

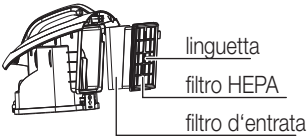
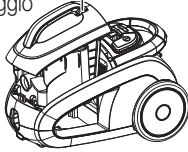

- Estrarre la spina dalla presa di corrente
- Estrarre il contenitore polvere verso l'alto premendo il tasto di sbloccaggio sull'impugnatura

- Afferrare il filtro HEPA per la linguetta e staccarlo dal contenitore. Verificare che siano inseriti anche i filtri d'entrata grigi. In caso affermativo reinserire ambedue i filtri spingendo il filtro HEPA con la mano aperta verso il contenitore (**Attenzione:** non premere sulle scanalature bianche)



In caso di contenitore pieno:

- Il contenitore polvere va svuotato quando:
 - la potenza di aspirazione diminuisce
 - la spia si accende (con la potenza massima d'aspirazione e alzando la bocchetta da terra)
- Spegner l'aspirapolvere e staccare la spina dalla presa
- Togliere il contenitore polvere
- Premere il tasto d'apertura «PUSH» e aprire il coperchio
- Svuotare lentamente il contenitore.

Suggerimento: Per evitare la dispersione di polvere nell'aria coprire il contenitore dal basso con un piccolo sacchetto di plastica, poi premere il tasto di apertura e rivoltare lentamente il contenitore e rovesciare il contenuto nel sacchetto di plastica (tenendo ben fermo il sacchetto)

- Una volta tolto il filtro HEPA dal contenitore polvere, quest'ultimo può essere risciacquato con acqua tiepida. Far asciugare completamente prima di reinserirlo poiché il motore potrebbe danneggiarsi. Non lavare mai il contenitore nella lavastoviglie o con acqua bollente (si danneggia)

Italiano

segue...



52 Messa in funzione



- rimettere il coperchio (finché scatta in posizione)
- Controllare che il filtro d'entrata e il filtro HEPA siano inseriti nel modo giusto. In caso negativo, premere il filtro HEPA con la mano aperta contro il contenitore (non premere sulle scanalature bianche, poiché il filtro HEPA potrebbe rompersi).

Dispositivo di sicurezza: se il filtro HEPA non è inserito in modo corretto o manca del tutto, il contenitore polvere non può essere inserito. Non forzare

Note:

- Non utilizzare mai l'aspirapolvere senza contenitore polvere. L'apparecchio va usato unicamente quando sia il contenitore sia il filtro HEPA e il filtro motore sono inseriti correttamente, altrimenti potrebbero subentrare dei danni (p.es. danni al motore, nessun diritto alla garanzia)
- Usare solo filtri HEPA originali
- Lavare regolarmente il filtro motore vedi pagina 56





2. Tubo flessibile e tubo telescopico

- Introdurre la parte finale del tubo flessibile nell'aspirapolvere (finché scatta). Premendo contemporaneamente i tasti di sbloccaggio laterali il tubo flessibile viene liberato



- Introdurre l'estremità del tubo flessibile nell'impugnatura. (Premendo contemporaneamente i tasti di sbloccaggio laterali il tubo flessibile viene liberato)
- Inserire il tubo telescopico nella bocchetta per pavimenti
- Introdurre la parte impugnabile del tubo flessibile nel tubo telescopico
- La lunghezza del tubo telescopico può essere modificata: spingendo l'anello sul tubo telescopico in direzione della bocchetta, il tubo può essere allungato o accorciato a piacimento.

Attenzione: regolare la lunghezza in modo da permettere un comodo uso dell'aspirapolvere in posizione eretta (= schiena dritta)

Italiano

3. Messa in funzione

- Srotolare il cavo di allacciamento fino alla lunghezza desiderata.
- Attenzione:** non tirare ulteriormente il cavo quando è completamente fuoriuscito (segno giallo) per evitare il danneggiamento dello stesso e del dispositivo di avvolgimento



- Inserire la spina nella presa di corrente (230 V)
- L'aspirapolvere è pronto all'uso



Importante:

- utilizzare l'apparecchio soltanto in locali asciutti. Controllare ogni tanto che il cavo di alimentazione non sia danneggiato o difettoso



54 Messa in funzione

4. Passare l'aspirapolvere

- Osservare le avvertenze di sicurezza a pagina 40 e 46
- Premendo sull'interruttore acceso/spento il motore si accende e si può cominciare a passare l'aspirapolvere



- La potenza di aspirazione può essere modificata mediante l'apposito regolatore:
 - «MAX» forza d'aspirazione più potente
 - «MIN» forza d'aspirazione meno potente

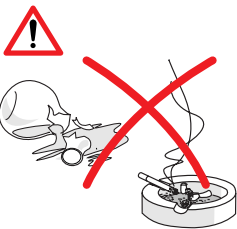

Importante:

- non aspirare mai liquidi, oggetti umidi, incandescenti, taglienti e appuntiti (ad es. acqua, frammenti di vetro, aghi, mozziconi di sigaretta, ecc.) perché potrebbero subentrare danni al contenitore polvere o all'apparecchio
- non aspirare mai la polvere del toner (di stampanti laser o di fotocopiatrici) o polveri finissime (cemento, gesso, cenere, ecc.)
- tenere il tubo o la bocchetta dell'aspirapolvere lontano da occhi e orecchie: pericolo di lesioni!



(sotto
l'apparecchio)

Posizioni di
parcheggio

5. Sistemazione della bocchetta per pavimenti

- In caso di pause brevi è possibile alloggiare la bocchetta pavimenti in una delle posizioni di parcheggio
- In caso di interruzioni più lunghe estrarre la spina e far riavvolgere il cavo (pericolo di inciampare)

6. Dopo aver passato l'aspirapolvere



- Spegnere l'aspirapolvere ed estrarre la spina



1. Tenere leggermente il cavo
2. Premere il tasto

- Tenendo la spina, premere ripetutamente il tasto di avvolgimento fino al completo riavvolgimento del cavo.

Attenzione: badare che il cavo, prima di essere avvolto, non sia attorcigliato. Nel caso in cui il cavo non venga riavvolto completamente, estrarlo nuovamente un po', ripetere quindi il processo di avvolgimento

- Conservare l'apparecchio in un luogo asciutto, fuori dalla portata dei bambini



7. Svuotare il contenitore polvere

Una spia di controllo indica lo stato di riempimento del contenitore. Questo indicatore misura la pressione negativa e reagisce non appena il passaggio dell'aria diminuisce. Ad esempio in caso di contenitore pieno o di ostruzione della bocchetta, del tubo telescopico o del tubo flessibile.

- Con l'aspirapolvere acceso al massimo alzare in aria la bocchetta (la bocchetta non deve appoggiare per terra)
- Se la spia si accende, svuotare immediatamente il contenitore (vedi pagina 51)

Importante:

- Non utilizzare mai l'aspirapolvere senza contenitore polvere. L'apparecchio va usato unicamente quando sia il contenitore sia il filtro HEPA sono inseriti correttamente, altrimenti potrebbero subentrare dei danni (p.es. danni al motore)
- Usare solo filtri HEPA originali (filtro HEPA H13; art. n° 9000012517)
- Pulire/sostituire regolarmente il filtro motore; vedi sotto

8. Pulire / sostituire i filtri

L'aspirapolvere è provvisto di tre filtri che devono essere lavati/sostituiti a intervalli regolari:

Nota:

- Grandi quantità di particelle di polvere oppure di peli animali possono intasare i filtri e richiedere una pulizia più approfondita e frequente, risp. una sostituzione più frequente

8.1 Filtro di sfiato del motore

Filtra l'aria che esce dal motore. Non utilizzare mai l'aspirapolvere senza filtro di sfiato del motore.

- Spegnerne l'aspirapolvere ed estrarre la spina
- Togliere il coperchio
- Aprire la linguetta a sinistra del filtro di sfiato del motore (tirando verso destra) e togliere il filtro
- Lavare il filtro ("bianco") sotto l'acqua tiepida e in seguito fare asciugare completamente all'aria.

Note:

- lavare soltanto sotto acqua corrente e senza l'uso di detersivi. Non toccare il filtro con oggetti, altrimenti subisce dei danni.

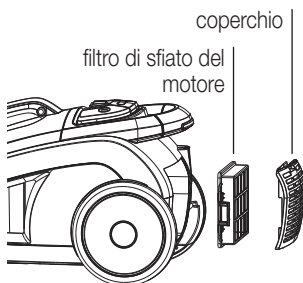

- Reinserrire il filtro nel supporto e mettere il coperchio (finché scatta)
- Pulire il filtro del motore almeno due volte all'anno oppure sostituirlo in caso di forte sporcizia

8.2 Pulire il filtro HEPA H13

L'efficiente filtro HEPA protegge dalle minuscole particelle di polvere ed è quindi adatto agli allergici. Si lava con acqua e si può riutilizzare. Pulire il filtro HEPA almeno due volte all'anno oppure sostituirlo in caso di forte sporcizia (H13 filtro HEPA; ottenibile presso il servizio clienti MIGROS).

- Spegner l'aspirapolvere ed estrarre la spina
- Premere sul tasto di apertura dello scomparto del filtro HEPA e togliere il coperchio
- Estrarre il filtro HEPA tenendolo per la linguetta. Estrarre il filtro d'entrata (2x) (filtro d'entrata; ottenibile presso il servizio clienti MIGROS; no. art. 9000013344)

impugnatura con sblocco

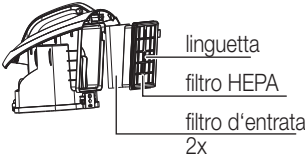
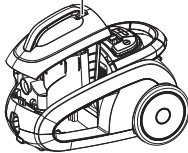

- Lavare la parte interna (= parte sporca) sotto un debole getto d'acqua corrente
- Rimuovere lo sporco scuotendo il filtro bagnato e in caso di forte sporcizia ripetere il procedimento
- Lavare il filtro d'entrata sotto un debole getto d'acqua corrente
- Lasciare asciugare il filtro HEPA e il filtro d'entrata all'aria per 24 ore. E' importante che sia completamente asciutto prima di essere reinserito (altrimenti potrebbero subentrare dei danni)
- Rimettere il filtro con il procedimento inverso

Note:

- non toccare il filtro con le mani o con oggetti, né utilizzare detersivi. Non pulire il filtro con una spazzola in modo meccanico, altrimenti subisce dei danni
- alcune particelle possono rimanere nel filtro, dandogli un aspetto di sporcizia. Malgrado questo, il filtro HEPA è in grado di fornire una protezione ottimale.

Nota: non esporre il filtro direttamente al sole né asciugarlo con l'asciugacapelli, altrimenti si danneggia

Italiano



58 Pulizia/Custodia

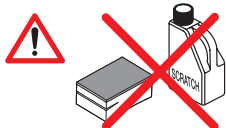

- Spegnere l'aspirapolvere ed estrarre la spina
- Non immergere mai nell'acqua l'apparecchio di base né gli accessori né lavarli sotto l'acqua corrente
- Non utilizzare detersivi corrosivi né oggetti per la pulizia abrasivi. Pulire soltanto con un panno umido e lasciar asciugare



- Il contenitore per la polvere con il suo coperchio deve essere lavato di tanto in tanto a mano
- Eliminare le particelle rimaste incastrate nel filtro di ritenzione. Per fare quest'operazione aprire il coperchio. Eliminare le particelle e lavare il filtro sotto l'acqua corrente e lasciar asciugare

filtro

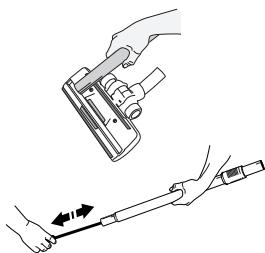

- Aspirare i peli dalla bocchetta pavimenti con il tubo
- Se il tubo flessibile o il tubo telescopico sono ostruiti, pulire con l'aiuto di un'asticella. Non piegare il cavo flessibile. Non usare oggetti appuntiti
- Per la pulizia del tubo flessibile si può ev. togliere l'impugnatura

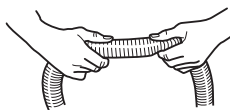

- Un blocco nel tubo flessibile può ev. essere rimosso «massaggiando» il tubo. Procedere con cura se ev. si trattasse di vetro o spilli

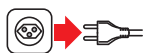

- In caso di mancato uso spegnere l'apparecchio ed estrarre la spina
- Conservare l'aspirapolvere in un luogo asciutto, fuori dalla portata dei bambini



Guasti

59



- Le riparazioni possono essere eseguite soltanto attraverso MIGROS-Service. Le riparazioni non eseguite a regola d'arte possono essere fonte di pericolo per l'utente
- Non si assumono responsabilità in caso di danni causati da riparazioni eseguite da personale non specializzato. In questi casi si estingue anche il diritto alla garanzia
- Rendere inutilizzabili gli apparecchi fuori uso. Staccare la spina dalla presa e tagliare il cavo elettrico

Smaltimento

Italiano



- Gli apparecchi fuori uso possono essere riportati ad un punto vendita e venire smaltiti gratuitamente e in modo consono
- Smaltire immediatamente gli apparecchi con guasti pericolosi e accertarsi che non possano più essere utilizzati
- Non gettare gli apparecchi tra i rifiuti domestici (protezione dell'ambiente!)



60 Dati tecnici

Tensione nominale	220-240 Volt/ 50 Hz
Potenza nominale	max. 2000 Watt
Volume dell'apparecchio di base (senza tubo flessibile)	ca. 410 x 270 x 285 mm (L x A x L)
Lunghezza del cavo di alimentazione	ca. 7 m
Raggio d'azione	ca. 10 m
Peso dell'apparecchio di base	ca. 5.5 kg
Materiale	– corpo plastica
Regolazione della potenza di aspirazione	elettronica
Deparassitato	secondo le norme UE
Approvato	CE
M-Garanzia	2 anni
Accessori (compresi nel prezzo)	Tubo flessibile con manico impugnabile, tubo telescopico, bocchetta per pavimenti standard, bocchetta per pavimenti duri, bocchetta per tessuti, bocchetta a lancia e supporto bocchetta

Accessori (opzioni)

Filtro HEPA H13 di ricambio	Ottenibile presso il servizio clienti MIGROS, art. n° 9000012517
Filtro d'entrata di ricambio	Ottenibile presso il servizio clienti MIGROS, art. n° 9000013344

Con riserva di modifiche di costruzione ed esecuzione dell'apparecchio dovute al progresso tecnico.

MIGROS

SOCIETÀ COOPERATIVA MIGROS, CH-8031 Zurigo



Garantie | Garantie | Garanzia



M - Garantie 2 Jahre
M-garantie 2 ans
M-garanzia 2 anni

Die MIGROS übernimmt während zwei Jahren seit Kaufabschluss die Garantie für Mängelfreiheit und Funktionsfähigkeit des von Ihnen erworbenen Gegenstandes | Die MIGROS kann die Garantieleistung wahlweise durch kostenlose Reparatur, gleichwertigen Ersatz oder durch Rückerstattung des Kaufpreises erbringen | Weitere Ansprüche sind ausgeschlossen | Nicht unter die Garantie fallen normale Abnutzung sowie die Folgen unsachgemässer Behandlung oder Beschädigung durch den Käufer oder Drittpersonen sowie Mängel, die auf äussere Umstände zurückzuführen sind | Die Garantieverpflichtung erlischt bei Reparaturen durch nicht MIGROS-autorisierte Servicestellen | Garantieschein oder Kaufnachweis (Kassabon, Rechnung) bitte sorgfältig aufbewahren | Bei Fehlen desselben wird jeder Garantiespruch hinfällig.

MIGROS garantit, pour la durée de deux ans à partir de la date d'achat, le fonctionnement correct de l'objet acquis et son absence de défauts | MIGROS peut choisir la modalité d'exécution de la prestation de garantie entre la réparation gratuite, le remplacement par un produit équivalent ou le remboursement du prix payé | Toutes les autres prétentions sont exclues | La garantie n'inclut pas l'usure normale, ni les conséquences d'un traitement non approprié, ni l'endommagement par l'acheteur ou un tiers, ni les défauts dus à des circonstances extérieures | La garantie n'est valable que si les réparations ont exclusivement été effectuées par le service après-vente MIGROS ou par les services autorisés par MIGROS | Nous vous prions de bien vouloir conserver soigneusement le certificat de garantie ou le justificatif de l'achat (quittance, facture) | Sans celui-ci aucune réclamation ne sera admise.

La MIGROS si assume per due anni, a partire dalla data d'acquisto, la garanzia per il funzionamento efficiente e l'assenza di difetti dell'oggetto in suo possesso | La MIGROS può scegliere se eseguire la prestazione di garanzia attraverso la riparazione gratuita, la sostituzione del prodotto con uno di uguale valore o il rimborso del prezzo d'acquisto dello stesso. Ogni altra pretesa è esclusa | Non sono compresi nella garanzia i guasti dovuti a normale usura, uso inadeguato o danni provocati dal proprietario o da terze persone, oppure derivanti da cause esterne | L'obbligo di garanzia è valido soltanto all'esplicita condizione, che si ricorra unicamente al servizio dopo vendita MIGROS o ai servizi autorizzati | Per favore conservi il certificato di garanzia oppure il giustificativo d'acquisto (scontrino, fattura) | Con la sua perdita si estingue ogni diritto di garanzia.

© weinzier.ch

MIGROS Service

Reparatur- oder pflegebedürftige Geräte werden in jeder Verkaufsstelle entgegen-
genommen.

Les articles nécessitant un service d'en-
tretien ou une réparation sont repris à
chaque point de vente.

Gli articoli che necessitano un servizio
manutenzione o una riparazione possono
essere depositati in ogni punto vendita.



M-INFOLINE
0848 84 0848
www.migros.ch

Haben Sie weitere Fragen? Die M-Infoline hilft Ihnen gerne weiter unter der Tel.-Nr. 0848 84 0848:
Montag bis Freitag 08.00 – 18.30 Uhr;
Samstag 08.30 – 17.30
(8 Rp./Min. 08.00 – 17.00 Uhr, 4 Rp./Min von 17.00 – 18.30 Uhr und Samstag).

Vous avez des questions? M-Infoline est là pour vous aider: 0848 84 0848 du lundi au vendredi de 8h à 18h30, samedi de 8h30 à 17h30
(8 cts/min. de 8 h à 17 h, 4 cts/min. de 17 h à 18 h 30 et samedi).

www.migros.ch/contact

Avete altre domande? L'M-Infoline rimane volentieri a vostra disposizione per ulteriori informazioni: 0848 84 0848 dal lunedì al venerdì dalle 08.00 alle 18.30 e il sabato dalle 08.30 alle 17.30
(8 cent./min. dalle 8.00 alle 17.00, 4 cent./min. dalle 17.00 alle 18.30 e sabato).

www.migros.ch/contatto

www.migros.ch/kontakt

Art. 7171.500 | Änderungen vorbehalten | Sous réserve de modifications | Con riserva di modifiche | V01/48/13