



Istruzioni per l'uso

AWO 7120

Whirlpool Switzerland, www.whirlpool.ch

Bauknecht AG, Industriestrasse 36, 5600 Lenzburg, www.bauknecht.ch

Verkauf	Telefon 0848 801 002	Fax 0848 801 017	verkauf@bauknecht.ch
Kundendienst	Telefon 0848 801 001	Fax 0848 801 003	service@bauknecht.ch
Ersatzteile	Telefon 0848 801 005	Fax 0848 801 004	ersatzteilverkauf@bauknecht.ch

I AWO 7120

TABELLA PROGRAMMI

La lavatrice è dotata di funzioni di sicurezza automatiche in grado di riconoscere e segnalare tempestivamente eventuali guasti, reagendo in modo adeguato, ad es.:

- A. Spia "Ingresso acqua"
- B. Spia "Pulizia filtro"
- C. Spia "Porta chiusa"

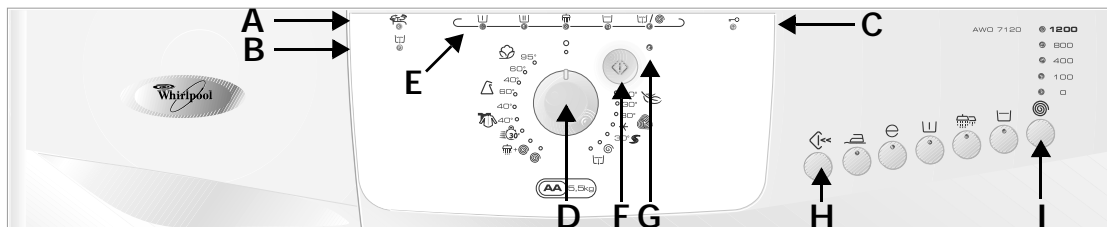

- D. Manopola programmatore
- E. L'indicatore delle fasi del programma
- F. Tasto "Avvio/Pausa"
- G. Spia "Avvio/Pausa"
- H. Tasto "Reset"
- I. Tasto "Riduzione centrifuga"

Le opzioni selezionate vengono indicate dall'accensione della relativa spia. In caso di combinazioni inadeguate di programma, opzione e temperatura, le spie si spengono automaticamente. Le combinazioni non ammesse vengono deselezionate automaticamente.

Programma	Simbolo di lavaggio	Tipo di carico/Note	Carico max kg	Detersivi e additivi			Opzioni					Velocità max. di centrifuga giri/min	
				Ammorbidente	Lavaggio Principale	Pre-lavaggio	Stiro facile	Eco	Prelavaggio	Risciacquo Extra	Anti Piega		Riduzione centrifuga
Cotone	95°, 60°, 40°	Biancheria da letto, tovaglie e biancheria intima, asciugamani, camicie ecc. in cotone e lino da mediamente a molto sporchi. Nel selezionare le temperature, rispettare le raccomandazioni del fabbricante sull'etichetta di lavaggio. Se la biancheria è molto sporca, è possibile selezionare anche l'opzione "Prelavaggio".	5,5	*	Si	*	*	*	*	*	*	*	1200
Sintetici	60°, 40°	Camicette, magliette, grembiuli ecc di poliestere (diolen, trevira), poliammide (perlon, nylon) o misti a cotone da mediamente a molto sporchi.	2,5	*	Si	*	*	*	*	*	*	*	800 ¹⁾
Misti	40°	Capi di cotone e/o sintetici da poco a mediamente sporchi.	3,0	*	Si	—	*	—	—	*	*	*	1200
Rapido		Indumenti esterni indossati per breve tempo in cotone, poliestere, poliammide e misto cotone.	3,0	*	Si	—	*	—	—	*	*	*	1200
Delicati	40°, 30°	Tendaggi e abiti, gonne, camicie e bluse delicati.	1,5	*	Si	*	—	—	*	—	*	*	800 ¹⁾
Lana	30°,	Solo capi antifeltrenti lavabili in lavatrice, provvisti di marchio Pura Lana Vergine. Se si seleziona l'opzione "Anti Piega", non lasciare la biancheria troppo a lungo nell'acqua di risciacquo.	1,0	*	Si	—	—	—	—	—	*	*	800 ¹⁾
Seta	30°	Capi di lino, seta, lana e viscosa per i quali è consigliato un lavaggio delicato a mano. Se si seleziona l'opzione "Anti Piega", non lasciare la biancheria troppo a lungo nell'acqua di risciacquo. Non viene eseguita la centrifuga.	1,0	*	Si	—	—	—	—	—	*	—	0 ²⁾
Risciacquo + Centrifuga		—	5,5	*	—	—	*	—	—	*	*	*	1200
Centrifuga		—	5,5	—	—	—	—	—	—	—	—	*	1200
Centrifuga delicata		—	1,5	—	—	—	—	—	—	—	—	*	800 ¹⁾
Scarico acqua		—	—	—	—	—	—	—	—	—	—	—	—

*: opzionale / Si : dosaggio richiesto

1) Per una miglior cura dei capi, in questo programma l'effettiva velocità di centrifuga è limitata a 800 giri/min.

2) Per una miglior cura dei capi, in questo programma la centrifuga non viene eseguita.



TABELLA CONSUMI

Programma	Manopola termostato (°C)	Carico (kg)	Acqua (l)	Energia (kWh)	Durata Programma ca. (ore : minuti)
Cotone	95	5,5	54*	1,90	2:00
Cotone	60	5,5	49	1,04	2:20
Cotone	40	5,0	44	0,60	2:05
Sintetici	60	2,5	55	0,80	1:30
Sintetici	40	2,5	55	0,60	1:20
Misti	40	3,0	45	0,50	1:00
Rapido	30	3,0	37	0,40	0:30
Delicati	30	1,5	60	0,50	0:45
Lana	30	1,0	60	0,30	0:40
Seta	30	1,0	45	0,30	0:40

Il ciclo di prelavaggio può aumentare la durata del lavaggio. I dati di consumo sono stati determinati in condizioni normalizzate in conformità allo Standard IEC/EN 60 456. In uso domestico i valori di consumo possono divergere da quelli riportati nella tabella in funzione della pressione dell'acqua, della temperatura dell'acqua di alimentazione, del carico e del tipo di biancheria.

* Per ridurre la temperatura dell'acqua, viene introdotta dell'acqua fredda alla fine del lavaggio principale, prima dello scarico.

INTRODURRE I DETERSIVI, CHIUDERE L'OBLÒ E SELEZIONARE IL PROGRAMMA

Introdurre il detersivo seguendo le indicazioni riportate sulla tabella dei programmi o nel capitolo "Detersivi e additivi" del libretto di istruzioni.

1. Portare la **manopola del programmatore** sul programma desiderato.
2. La spia sopra il tasto **"Avvio/Pausa"** lampeggia.
3. L'indicatore delle fasi del programma e della velocità di centrifuga predefinita per il programma selezionato si accendono.

SELEZIONARE LE OPZIONI DESIDERATE

Le opzioni selezionate vengono indicate dall'accensione della relativa spia.

In caso di combinazioni inadeguate di programma, opzione e temperatura, le spie si spengono automaticamente. Le combinazioni non ammesse vengono deselezionate automaticamente.

Tasto "Stiro facile"

- Può essere utilizzato con i programmi Cotone, Sintetici e Misti per rendere più facile la successiva stiratura.
- Aumenta la quantità d'acqua e la centrifuga avviene in maniera molto delicata.

Tasto "Eco"

- La durata del lavaggio viene prolungata e la temperatura ridotta. Con questa opzione si risparmia fino al 40% di energia, ottenendo comunque buoni risultati di lavaggio.

Tasto "Prelavaggio"

- Indicato solo per biancheria molto sporca (ad es. sabbia, sporco tenace). Con prelavaggio la durata dei programmi aumenta di circa 15 minuti.

Tasto "Risciacquo intensivo"

- Viene aumentata la quantità d'acqua e la durata del ciclo di risciacquo.
- Opzione particolarmente raccomandata in zone con acque estremamente dolci, per biancheria di neonati e persone allergiche.

Tasto "Anti Piega"

- La biancheria rimane immersa nell'ultima acqua di risciacquo senza essere centrifugata, per evitare che stinga o si sgualcisca eccessivamente.
- Opzione particolarmente consigliata nei programmi "Sintetici", "Misti" o "Delicati".

- Questa funzione è particolarmente adatta se non si desidera eseguire la centrifuga o si intende posticiparla.

Nota: Il programma si arresta nella fase "Anti Piega" e la spia "Anti Piega" dell'indicatore delle fasi del programma è accesa.

Per terminare l'opzione "Anti Piega":

- Premere nuovamente il tasto; la lavatrice effettua automaticamente la centrifuga adatta al programma di lavaggio prescelto.
- Se non si desidera eseguire la centrifuga, ruotare la manopola del programmatore su Scarico acqua e premere di nuovo il tasto quando la spia accanto lampeggia.

Tasto "Riduzione centrifuga"

- Ogni programma ha una centrifuga massima automatica predeterminata.
- Premere il tasto per selezionare una velocità di centrifuga diversa.
- Se si seleziona la velocità di centrifuga "0", viene annullata la centrifuga finale, ma le centrifughe intermedie durante il risciacquo vengono comunque eseguite. L'acqua viene solo scaricata.

COME AVVIARE IL PROGRAMMA

Aprire il rubinetto dell'acqua e premere il tasto **"Avvio/Pausa"**. La spia accanto al tasto **"Avvio/Pausa"** si accende.

Gli indicatori segnalano le fasi raggiunte del programma. Dopo l'avvio del programma, l'indicatore si sposta da "Lavaggio", a "Risciacquo", a "Centrifuga" muovendosi da sinistra a destra.

Terminata la fase del programma, la spia corrispondente si spegne.

SPIE ROSSE

"Ingresso acqua"

L'alimentazione di acqua all'apparecchio è assente o insufficiente. Aprire il rubinetto dell'acqua; se la spia rimane accesa, consultare la "Guida risoluzione guasti" nel libretto di istruzioni.

"Pulizia filtro"

L'acqua di scarico non viene espulsa. Verificare se il tubo di scarico è piegato o occorra pulire il filtro; in quest'ultimo caso, fare riferimento alle Istruzioni per l'uso ("Rimozione del filtro").

"Porta chiusa"

La spia rimane accesa per tutto il tempo in cui è in corso un programma di lavaggio per indicare che l'oblò non può essere aperto. Quando la spia si spegne, l'oblò può essere aperto.

ALLA FINE DEL PROGRAMMA

- Tutte le spie dell'indicatore delle fasi del programma sono spente.
1. Portare la manopola del programmatore sulla posizione "Off/0".
 2. Chiudere il rubinetto dell'acqua.
 3. Aprire l'oblò e togliere la biancheria.
 4. Lasciare socchiuso l'oblò per lasciare asciugare il cestello.

MODIFICA DI PROGRAMMA, TEMPERATURA E OPZIONI A PROGRAMMA AVVIATO

1. Premere il tasto **"Avvio/Pausa"** per interrompere il programma. La spia lampeggia.
2. Selezionare il nuovo programma (e la relativa temperatura), le opzioni e la velocità di centrifuga desiderate.
3. Premere di nuovo il tasto **"Avvio/Pausa"**. Il nuovo programma viene proseguito partendo dalla stessa fase in cui il precedente programma era stato interrotto. Per questo programma non è necessario aggiungere altro detersivo.

ANNULLAMENTO (RESET) DI UN PROGRAMMA IN CORSO PRIMA DELLA FINE DEL CICLO

Il tasto **"Reset"** annulla un programma prima del termine.

- Premendo il tasto **"Reset"** per almeno 3 secondi, l'acqua residua viene scaricata prima che possa essere aperto l'oblò.

INDICE

PRIMA DI UTILIZZARE LA LAVATRICE

PRECAUZIONI E SUGGERIMENTI GENERALI

DESCRIZIONE DELLA LAVATRICE

OBLÒ

SICUREZZA BAMBINI (SE PRESENTE)

PRIMA DEL PRIMO CICLO DI LAVAGGIO

PREPARAZIONE DELLA BIANCHERIA

DETERSIVI E ADDITIVI

**COME RIMUOVERE IL FILTRO PER CORPI
ESTRANEI**

COME SCARICARE L'ACQUA RESIDUA

MANUTENZIONE E PULIZIA

GUIDA RICERCA GUASTI

SERVIZIO ASSISTENZA

TRASPORTO

PRIMA DI UTILIZZARE LA LAVATRICE

1. Apertura dell'imballaggio e ispezione

- Dopo avere tolto l'imballo, controllare che la lavatrice non abbia subito danni durante il trasporto. In caso di dubbio, non utilizzare la lavatrice. Contattare il Servizio Assistenza o il rivenditore locale
- Verificare che tutti gli accessori e i componenti in dotazione siano presenti
- Il materiale d'imballaggio (sacchetti di plastica, pezzi di polistirolo ecc.) deve essere tenuto fuori dalla portata dei bambini, in quanto potenziale fonte di pericolo

2. Togliere i bulloni di protezione per il trasporto

- La lavatrice è dotata di bulloni di protezione al fine di evitare danni durante il trasporto. Prima di utilizzare la lavatrice, occorre togliere i bulloni di protezione

3. Installazione della lavatrice

- Togliere la pellicola protettiva dal pannello di controllo
- Non spostare la lavatrice tenendola per il piano di lavoro
- Installare la lavatrice su un pavimento stabile e livellato, possibilmente in un angolo del locale
- Controllare se tutti e quattro i piedini sono ben fermi e stabili sul pavimento, verificare che la posizione della lavatrice sia esattamente orizzontale (usare una livella a bolla d'aria)

4. Ingresso acqua

- Collegare il tubo di alimentazione dell'acqua conformemente alle norme locali vigenti dell'ente di erogazione dell'acqua
- Ingresso acqua: solo acqua fredda
- Rubinetto dell'acqua: attacco filettato per tubo flessibile di 3/4"
- Pressione dell'acqua (pressione flusso): 100-1000 kPa (1-10 bar).

5. Scarico acqua

- Collegare il tubo flessibile di scarico al sifone oppure agganciarlo al bordo di un lavabo o di un lavello con il gomito in dotazione
- Se la lavatrice è collegata ad un sistema di scarico integrato, assicurarsi che questo sia dotato di uno sfiato per evitare che la macchina carichi e scarichi l'acqua contemporaneamente (effetto sifone)

6. Collegamenti elettrici

- Le connessioni elettriche devono essere effettuate da personale qualificato in conformità alle istruzioni del produttore e alle normative correnti in materia di sicurezza
- I dati relativi alla tensione, alla potenza assorbita e alla necessaria protezione sono riportati sul lato interno dell'oblò
- Effettuare il collegamento elettrico mediante una presa con messa a terra e installata secondo le norme in vigore. La messa a terra della lavatrice è prescritta per legge. Il produttore declina ogni responsabilità per eventuali danni a persone o animali, derivanti dalla mancata osservanza delle specifiche succitate
- Non utilizzare cavi di prolunga o prese multiple
- Prima di qualsiasi operazione di manutenzione, staccare la spina dalla presa di corrente
- A seguito dell'installazione, l'accesso all'alimentazione di rete o il disinserimento dell'alimentazione di rete deve essere garantito da un interruttore bipolare
- Non utilizzare la lavatrice se ha subito danni durante il trasporto. Informare il Servizio Assistenza
- La sostituzione dei cavi elettrici deve essere effettuata esclusivamente dai tecnici del Servizio Assistenza
- Utilizzare la lavatrice solo a scopo domestico e per gli usi previsti

Ingombro minimo:

Larghezza: 600 mm

Altezza: 825 mm

Profondità: 600 mm

PRECAUZIONI E SUGGERIMENTI GENERALI

1. Imballo

- Il materiale d'imballo è riciclabile al 100% ed è contrassegnato dal simbolo del riciclaggio . Per lo smaltimento del materiale di imballo attenersi alle norme locali in vigore

2. Smaltimento del materiale di imballo e rottamazione delle lavatrici vecchie

- La lavatrice è stata fabbricata con materiale riciclabile. Lo smaltimento deve avvenire in conformità alle norme locali in vigore sullo smaltimento dei rifiuti
- Prima di rottamare la lavatrice, eliminare tutti i residui di detersivo e tagliare il cavo di alimentazione rendendola inutilizzabile

3. Consigli generali

- Se la lavatrice non è in funzione, staccare la spina dalla presa di corrente
- Chiudere il rubinetto dell'acqua
- Prima di qualsiasi operazione di pulizia e di manutenzione, disinserire la lavatrice elettricamente o staccare la spina dalla presa di corrente
- Pulire la parte esterna della lavatrice con un panno umido. Non utilizzare abrasivi
- Non forzare l'oblò o non utilizzarlo come gradino
- Non permettere ai bambini di giocare con la lavatrice o di entrare nel cestello (vedere anche il capitolo alla pagina seguente "Sicurezza bambini")
- Se necessario, è possibile ottenere un cavo elettrico sostitutivo richiedendolo al Servizio Assistenza. Il cavo di alimentazione deve essere sostituito soltanto da personale qualificato

4. Dichiarazione di conformità CE

- L'apparecchio è conforme alle seguenti direttive comunitarie:
Direttiva 73/23/CEE Bassa tensione
Direttiva 89/336/CEE Compatibilità elettromagnetica
93/68/CE Direttiva Marcatura 

DESCRIZIONE DELLA LAVATRICE

1. Piano di lavoro
2. Pannello comandi
3. Comparto detersivo
4. Targhetta Service (all'interno dell'oblò)
5. Oblò
6. Sicurezza bambini (se presente, all'interno dell'oblò)
7. Filtro (all'interno dello sportellino)
8. Zoccolo
9. Piedini regolabili

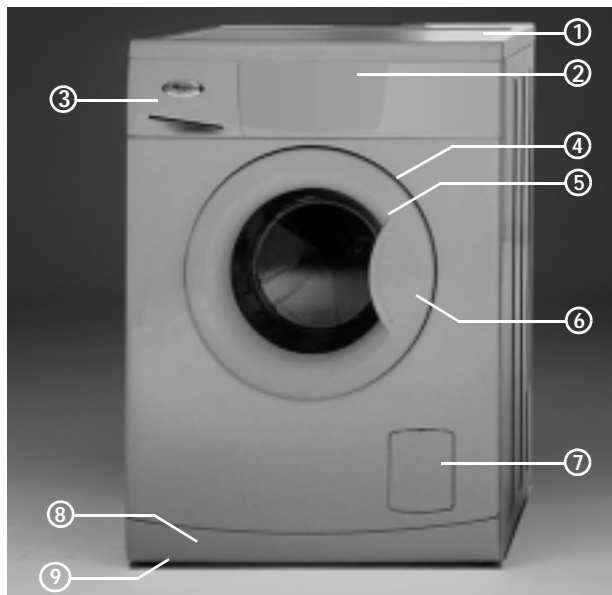

OBLÒ

Per aprire l'oblò, afferrare l'impugnatura, premere l'impugnatura interna e tirare. Chiudere l'oblò con una leggera pressione, fino a udire lo scatto.

SICUREZZA BAMBINI (SE PRESENTE)

Per proteggere l'elettrodomestico da un uso improprio, ruotare la vite di plastica all'interno dell'oblò. A tal fine, utilizzare l'angolo arrotondato spesso dell'inserto colorato presente nel cassetto detersivo oppure una moneta:

- Se la fessura è in verticale: non si chiude
- Se la fessura è in orizzontale: si può chiudere



PRIMA DEL PRIMO CICLO DI LAVAGGIO

Per rimuovere l'eventuale acqua residua utilizzata dal produttore per il collaudo, si consiglia di eseguire un breve ciclo di lavaggio senza biancheria.

1. Aprire il rubinetto dell'acqua.
2. Chiudere l'oblò.
3. Versare una piccola quantità di detersivo (circa 30 ml) nell'apposito comparto .
4. Selezionare e avviare un programma breve (vedere la guida rapida di consultazione).

PREPARAZIONE DELLA BIANCHERIA

1. Suddividere la biancheria secondo...

- **Il tipo di tessuto/ il simbolo riportato sull'etichetta**
Cotone, tessuti misti, sintetici, lana, capi che richiedono un lavaggio a mano
- **Colori**
Separare i capi colorati da quelli bianchi. Lavare separatamente i capi colorati nuovi
- **Carico**
La biancheria di dimensioni diverse si distribuisce meglio all'interno del cestello e consente di ottimizzare l'azione di lavaggio e centrifuga
- **Delicati**
Lavare i capi di piccole dimensioni (ad es. calze di nylon, cinture, ecc.) e gli indumenti con ganci (es. reggiseni) in sacchetti di tela o in federe con cerniera lampo. Togliere gli anelli dalle tende oppure chiudere le tende con gli anelli in un sacchetto di stoffa

2. Vuotare le tasche

Le monete, le spille di sicurezza, ecc. possono danneggiare la biancheria, il cestello e il serbatoio dell'acqua di lavaggio

3. Chiusure

Chiudere le cerniere lampo, i bottoni e i ganci;
Annodare insieme cinture e nastri

Trattamento delle macchie

- Macchie organiche, latte, uova, ecc. vengono solitamente eliminate nella fase enzimatica del programma di lavaggio
- Per le macchie di vino rosso, caffè, tè, erba, frutta, ecc. aggiungere uno smacchiante nel comparto  detergente
- Se necessario, pretrattare le zone molto sporche con uno smacchiante

Per tingere

- Usare solo tinture indicate per lavatrici
- Seguire le istruzioni del fabbricante
- Le parti in plastica e in gomma della lavatrice possono macchiarsi con le tinture

Caricamento della biancheria

1. Aprire l'oblò.
2. Dispiegare la biancheria e inserirla nel cestello senza comprimerla. Rispettare i carichi indicati nella guida rapida di consultazione.

Nota: Il sovraccarico della macchina diminuisce l'efficacia del lavaggio e favorisce lo squalcimento della biancheria

3. Chiudere l'oblò.

DETERSIVI E ADDITIVI

La scelta del detersivo dipende dai seguenti fattori:

- tipo di tessuto (cotone, sintetici, delicati, lana).
Nota: Per lavare la lana utilizzare solo detersivi specifici
- dal colore
- temperatura di lavaggio
- dal grado e dal tipo di sporco

Osservazioni:

Eventuali residui bianchi sui tessuti scuri sono dovuti ai composti insolubili contenuti nei detersivi moderni senza fosfati. Se si dovesse verificare questo inconveniente, scuotere e/o spazzolare la biancheria, oppure utilizzare detersivi liquidi.

Usare solo detersivi e additivi adatti a lavatrici ad uso domestico.

Per il prelavaggio, usare solo decalcificanti, tinture o sbiancanti adatti a lavatrici per uso domestico. I decalcificanti possono contenere componenti che possono danneggiare parti della lavatrice.

Non usare solventi (ad es. trielina, benzina). Non lavare in lavatrice tessuti trattati con solventi o liquidi infiammabili.

Dosaggio

Seguire le istruzioni riportate sulla confezione di detersivo. Il dosaggio dipende da:

- dal grado e dal tipo di sporco
- dal carico
seguire le istruzioni del produttore di detersivo sul pieno carico;
mezzo carico: 3/4 della dose consigliata per il pieno carico;
carico minimo (circa 1 kg):
metà della dose consigliata per il pieno carico
- la durezza dell'acqua (chiedere eventuali informazioni all'Ufficio comunale di residenza).
L'acqua dolce richiede una minore quantità di detersivo rispetto all'acqua dura (fare riferimento alla tabella della durezza dell'acqua)

Note:

Un sovradosaggio può causare un'eccessiva formazione di schiuma, diminuendo l'efficacia di lavaggio.

Se la lavatrice rileva la presenza di schiuma eccessiva, potrebbe escludere la centrifuga.

Se la quantità di detersivo è insufficiente, la biancheria diventa grigiasta nel tempo e può avvenire una calcificazione del sistema di riscaldamento, del cestello e dei tubi flessibili.

Tabella della durezza dell'acqua

Durezza dell'acqua	Caratteristiche	Gradi tedeschi °dH	Gradi francesi °fH	Gradi inglesi °eH
1	dolce	0-7	0-12	0-9
2	media	7-14	12-25	9-17
3	dura	14-21	25-37	17-26
4	molto dura	oltre 21	oltre 37	oltre 26

Introduzione del detersivo e degli additivi

Il cassetto detersivo ha tre comparti (fig. "A").

Comparto



- Detersivo per il prelavaggio

Comparto



- Detersivo per il lavaggio principale
- Smacchiante
- Anticalcare (per durezza dell'acqua 4)

Se si utilizzano detersivi liquidi, togliere l'inserito colorato dal cassetto detersivo ed inserirlo nella prima cavità del comparto  (fig. "A"). La scala graduata sull'inserito facilita il dosaggio.



Comparto

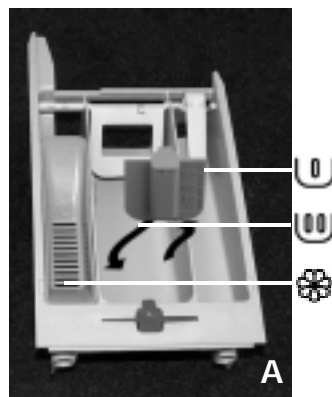

- Ammorbidente
- Amido liquido

Versare gli additivi solo fino all'indicatore di livello "MAX".

**Note:**

- Conservare detersivi e additivi in un luogo asciutto, fuori dalla portata dei bambini.
 - È possibile utilizzare detersivi liquidi per i programmi con prelavaggio. In questo caso, per il lavaggio principale deve essere impiegato solo detersivo in polvere.
 - Per evitare problemi di dosaggio in caso di impiego di detersivi liquidi e in polvere altamente concentrati, utilizzare gli appositi dosatori forniti con il prodotto e caricare il detersivo direttamente nel cestello.
 - Usare solo decalcificanti, tinture o sbiancanti adatti a lavatrici. I decalcificanti possono contenere componenti che danneggiano alcune parti della lavatrice.
 - Non inserire solventi nella lavatrice (ad es. trielina, benzina).
 - Se si usa amido in polvere, procedere nel seguente modo:
 1. Lavare la biancheria utilizzando il programma di lavaggio desiderato.
 2. Aggiungere acqua all'amido in un bicchiere e mescolare.
 3. Selezionare il programma "Risciacquo + Centrifuga", ridurre la velocità a circa 800 giri/min. e avviare il programma.
 4. Estrarre il cassetto detersivo finché non si vedranno circa 3 cm del comparto .
 5. Versare la soluzione d'amido nel comparto  mentre scorre l'acqua all'interno del cassetto detersivo.
 6. Se vi sono residui di amido nel cassetto detersivo quando il programma ha finito, rimuoverli se necessario (vedere "Pulizia e manutenzione").
- Attenersi anche alle informazioni del fabbricante d'amido.

COME RIMUOVERE IL FILTRO PER CORPI ESTRANEI

Si consiglia di controllare e pulire il filtro regolarmente, almeno due o tre volte all'anno.

In particolare:

- Quando la lavatrice non scarica regolarmente l'acqua o non esegue la centrifuga
- se la pompa è bloccata da un corpo estraneo (ad es. bottoni, monete o spille di sicurezza)

IMPORTANTE: prima di procedere allo svuotamento, accertarsi che l'acqua di lavaggio si sia raffreddata.

1. Spegnerne la lavatrice e staccare la spina dalla presa di corrente.
2. Aprire il coperchio del filtro. Aprire il coperchio del filtro usando l'inserito colorato presente nel cassetto detersivo.
3. Collocare un contenitore al di sotto di esso.
4. Aprire il filtro senza estrarlo completamente. Ruotare lentamente l'impugnatura in senso antiorario finché l'acqua non inizia a defluire.
5. Aspettare che tutta l'acqua sia defluita nella bacinella.
6. Svitare completamente il filtro ed estrarlo.
7. Pulire il filtro e la relativa camera.
8. Verificare che la girante della pompa sia di nuovo mobile.
9. Reintrodurre il filtro con il perno guida rivolto verso l'alto e avvitarlo in senso orario fino a battuta (impugnatura in posizione orizzontale).
10. Versare circa 1 litro di acqua nel cassetto detersivo per riattivare il "Sistema Eco". Assicurarsi che il filtro per i corpi estranei sia posizionato e fissato correttamente.
11. Richiudere lo sportellino e bloccarlo.
12. Reinserire la spina nella presa di corrente.
13. Selezionare un programma ed avviarlo.



COME SCARICARE L'ACQUA RESIDUA

Prima di eliminare gli eventuali residui di acqua, spegnere la lavatrice e scollegare la spina dalla presa di corrente.

Aprire lo sportellino per il filtro per i corpi estranei. Aprire il coperchio del filtro usando l'inserito colorato presente nel cassetto detersivo. Collocare un contenitore al di sotto di esso.

1. Aprire il filtro senza estrarlo completamente. Ruotare lentamente l'impugnatura in senso antiorario finché l'acqua non inizia a defluire.
2. Aspettare che tutta l'acqua sia defluita nella bacinella.
3. Svitare completamente il filtro ed estrarlo.
4. Inclinare attentamente in avanti la lavatrice per far defluire l'acqua.
5. Reintrodurre il filtro con il perno guida rivolto verso l'alto e avvitarlo in senso orario fino a battuta (impugnatura in posizione orizzontale).
6. Richiudere lo sportellino e bloccarlo.

Prima di riutilizzare la lavatrice:

1. Versare circa 0,5 l di acqua nel cassetto detersivo per riattivare il "Sistema Eco".
2. Reinserire la spina nella presa di corrente.

MANUTENZIONE E PULIZIA

Mobile e pannello comandi

- Lavare con un panno morbido e umido
- È possibile utilizzare un po' di detergente neutro (non abrasivo)
- Asciugare con un panno morbido

Guarnizione dell'oblò

- Se necessario, pulire con un panno umido
- Controllare regolarmente lo stato della guarnizione

Filtro

- Si consiglia di controllare e pulire il filtro regolarmente, almeno due o tre volte all'anno (vedere "Come rimuovere il filtro per corpi estranei")

Comparto detersivo

1. Premere verso il basso la leva nel comparto prelavaggio ed estrarre il cassetto.
2. Rimuovere la griglia colorata (fig. "A") dal cassetto dell'ammorbidente. Rimuovere l'inserto dal cassetto dell'ammorbidente.
3. Risciacquare con acqua corrente.
4. Reinserrire l'inserto e la griglia nel cassetto detersivo e riposizionarlo nella lavatrice.

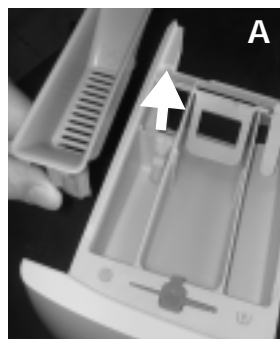

Filtro a rete dell'allacciamento idrico

Controllarlo e pulirlo regolarmente.

Per le lavatrici con tubo di alimentazione dritto

1. Chiudere il rubinetto e svitare il tubo di alimentazione dell'acqua dal rubinetto.
2. Pulire il filtro a rete interno e riavvitare sul rubinetto il tubo di alimentazione dell'acqua.
3. Svitare il tubo di alimentazione sulla parte posteriore della lavatrice.
4. Staccare il filtro a rete dalla connessione della lavatrice con pinze universali e pulirlo.
5. Reinstallare il filtro e avvitare nuovamente il tubo di alimentazione.
6. Aprire il rubinetto dell'acqua e verificare la tenuta dei collegamenti.

Per lavatrici con tubo Acqua Stop

1. Chiudere il rubinetto e svitare il tubo Acqua Stop dal rubinetto.
2. Pulire il filtro a rete interno e riavvitare sul rubinetto il tubo di alimentazione dell'acqua.
3. Aprire il rubinetto dell'acqua e verificare la perfetta tenuta dei collegamenti.



GUIDA RICERCA GUASTI

A seconda del modello, la lavatrice può essere dotata di varie funzioni automatiche di sicurezza. In tal modo, è possibile rilevare i guasti in tempo utile, facendo sì che il sistema di sicurezza reagisca adeguatamente. Tali guasti sono spesso di lieve entità e possono quindi essere eliminati in pochi minuti.

La lavatrice non si avvia, nessuna spia accesa.

Verificare se:

- la spina di rete è inserita nella presa di corrente
- la presa di corrente funziona correttamente (per effettuare la prova, utilizzare una lampada da tavolo o simili)

La lavatrice non si avvia... e la spia "Avvio/Pausa" lampeggia.

Verificare se:

- l'oblò è stato chiuso bene (sicurezza bambini)
 - il tasto "Avvio/Pausa" è stato premuto
- Nei modelli con display LCD appare il messaggio:

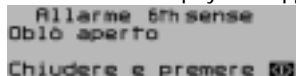

Allarme 6th sense
Oblo aperto
Chiusure e premere BB

- il rubinetto dell'acqua è chiuso. Per i modelli con la spia "Rubinetto dell'acqua chiuso", si accende la spia rossa. Aprire il rubinetto dell'acqua e premere il tasto "Avvio/Pausa".

La lavatrice si blocca durante il programma (varia a seconda del modello)

Verificare se:

- la spia "Anti Piega" lampeggia; interrompere questa opzione premendo il relativo tasto
Nei modelli con display LCD: è stata preselezionata l'opzione "Anti Piega" e il simbolo "Anti Piega" appare sul display; terminare questa opzione premendo il tasto "◀▶" o selezionare il programma "Scarico acqua"
- è stato selezionato un altro programma e la spia "Avvio/Pausa" lampeggia. Rilezionare il programma desiderato e premere il tasto "Avvio/Pausa"
- è stato aperto l'oblò e la spia "Avvio/Pausa" lampeggia. Chiudere l'oblò e premere nuovamente il tasto "Avvio/Pausa"
Nei modelli con display LCD appare il messaggio: "PAUSA!"
- il sistema di sicurezza della lavatrice è stato attivato (vedere "Tabella display anomalie")

Residui di detersivo e additivi nel cassetto detersivo alla fine del lavaggio.

Verificare se:

- il sifone è correttamente installato e pulito (vedere "Manutenzione e pulizia")
- entra acqua a sufficienza.
I filtri a rete dell'allacciamento idrico potrebbero essere intasati (vedere "Manutenzione e pulizia")
- Se si utilizzano detersivi in polvere, l'inserito colorato per il dosaggio del detersivo liquido è stato rimosso dal comparto 

La lavatrice vibra durante la centrifuga.

Verificare se:

- la lavatrice poggia orizzontalmente e in modo stabile sui quattro piedini
- Le staffe di protezione per il trasporto sono state rimosse. Prima di utilizzare la lavatrice, occorre togliere le staffe di protezione

Alla fine del programma la biancheria non è centrifugata o non sufficientemente.

La lavatrice è dotata di un sistema di rilevamento e di correzione dello sbilanciamento.

Per singoli capi di biancheria pesanti (ad esempio accappatoi), questo sistema può ridurre automaticamente la velocità di centrifuga o persino interromperla, qualora dopo aver tentato più volte di avviare il ciclo, la lavatrice riscontri un carico eccessivamente sbilanciato.

Nei modelli con display LCD in presenza di sbilanciamento appare il messaggio:

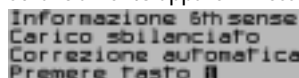

Informazione 6th sense
Carico sbilanciato
Correzione automatica
Premere tasto II

- Se al termine del ciclo la biancheria è ancora bagnata, aggiungere eventualmente altri capi più piccoli e ripetere il ciclo di centrifuga
- La presenza di schiuma eccessiva può impedire che venga eseguita la centrifuga. Osservare il corretto dosaggio di detersivo
Nei modelli con display LCD appare in tal caso il messaggio:

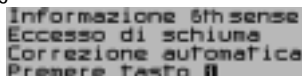

Informazione 6th sense
Eccesso di schiuma
Correzione automatica
Premere tasto II

- Verificare che non sia stata selezionata la velocità di centrifuga "0"

La durata del programma indicata sul display del tempo restante (se presente), aumenta o diminuisce improvvisamente di alcuni minuti o la durata del programma visualizzata inizialmente risulta prolungata/abbreviata di un dato intervallo di tempo

Questo fenomeno corrisponde a un normale processo di adattamento della lavatrice ai fattori su cui può influire la durata del programma di lavaggio, per esempio:

- formazione eccessiva di schiuma
- carico sbilanciato a causa di pesanti capi di biancheria
- tempo di riscaldamento prolungato a causa di una minore mandata di acqua calda

Sulla base di questi fattori, l'apparecchio calcola nuovamente il tempo restante del programma ed eventualmente lo aggiorna. Inoltre, durante la fase di caricamento dell'acqua, la lavatrice determina il carico e se necessario modifica la durata iniziale del programma aggiornandone la visualizzazione sul display.

Tabella di descrizione anomalie di funzionamento

La spia piccola si accende.	Display digitale	Localizzazione anomalie di funzionamento
"Rubinetto dell'acqua chiuso"	"FH"	"Guasto dell'alimentazione dell'acqua"
"Pulire la pompa"	"FP"	"Guasto durante lo scarico dell'acqua"
-	da "F15" a "F19"	"Guasto di un componente elettrico"
"Acqua Stop"	"FA"	"Guasto Acqua Stop"

Tabella display anomalie per modelli con display LCD

Display LCD	Tasto Avvio/Pausa	Localizzazione anomalie di funzionamento
Allarme 6th sense Rubinetto chiuso Apri rubinetto, premi 00 per continuare	lampeggiante	Guasto nell'alimentazione dell'acqua
GUASTO: F 05 fino a GUASTO: F 31	lampeggiante	Guasto a un componente elettrico
GUASTO: FP Pompa bloccata Pulite il filtro	lampeggiante	Guasto durante lo scarico dell'acqua
GUASTO: FA Guasto Acqua Stop	lampeggiante	Guasto Acqua Stop

a. Guasto nell'alimentazione dell'acqua

L'alimentazione di acqua alla lavatrice è insufficiente o assente.

Per i modelli con display anomalie, si accende la spia "Rubinetto dell'acqua chiuso" o sul display lampeggia il messaggio "FH".

Nei modelli con display LCD appare in tal caso il messaggio:

Allarme 6th sense
Rubinetto chiuso
Apri rubinetto, premi
00 per continuare

Nei modelli non dotati di display anomalie, la lavatrice si arresta nella fase appropriata del programma.

Spegnere la lavatrice e staccare la spina dalla presa di corrente.

Verificare se:

- il rubinetto dell'acqua è completamente aperto e la pressione di alimentazione è sufficiente
 - il tubo di alimentazione dell'acqua è piegato
 - i filtri a rete dell'allacciamento idrico sono intasati (vedere "Manutenzione e pulizia/Filtri a rete dell'allacciamento idrico")
 - l'acqua nel tubo di alimentazione è gelata
 - la lavatrice è dotata di un tubo flessibile di sicurezza e la valvola di sicurezza è aperta (indicatore rosso nella finestrella di controllo della valvola di sicurezza); in tale caso sostituire il tubo flessibile di sicurezza con uno nuovo
- Reinserire la spina nella presa di corrente.
Riselezionare il programma desiderato e avviarlo.
Se il guasto si ripresenta, contattare il Servizio assistenza (vedere "Servizio Assistenza").

b. Guasto durante lo scarico dell'acqua

La lavatrice non scarica acqua.

Nei modelli con display LCD appare il messaggio:

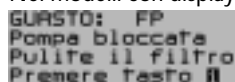

GUASTO: FP
Pompa bloccata
Pulite il filtro
Prendere Tasfo II

Per i modelli con display anomalie, in funzione del modello, l'indicazione "FP" si accende rimanendo fissa o lampeggiante. Se è presente l'indicazione "Pulire la pompa", la spia rossa accanto si accende.

Nei modelli non dotati di display anomalie, la lavatrice si arresta nella fase appropriata del programma.

Spegnere la lavatrice e staccare la spina dalla presa di corrente.

Verificare se:

- il tubo di scarico è piegato
 - la pompa o il filtro sono intasati (vedere "Come rimuovere il filtro per corpi estranei")
- IMPORTANTE:** prima di procedere allo svuotamento, accertarsi che l'acqua di lavaggio si sia raffreddata.

- l'acqua nel tubo di scarico è gelata

Reinserire la spina nella presa di corrente.

Selezionare e avviare il programma "Scarico acqua/Reset".

Se il guasto si ripresenta, contattare il Servizio assistenza (vedere "Servizio Assistenza").

c. Guasto a un componente elettrico

La lavatrice si blocca durante il programma.

Se è installato un display digitale o un display LCD, vengono visualizzati anche i simboli da "E4" a "E31".

Selezionare e avviare dapprima il programma "Scarico acqua" o "Reset".

Quindi selezionare e riavviare il programma desiderato.

Nei modelli non dotati di display anomalie, la lavatrice si arresta nella fase appropriata del programma.

Spegnere la lavatrice e riaccenderla per continuare il programma.

Se il guasto persiste, contattare il Servizio assistenza (vedere "Servizio Assistenza").

d. Guasto "Acqua Stop" (se il sistema è installato)

Il sistema "Acqua Stop" può essere stato attivato da:

1. eccessiva schiuma
2. una perdita nella lavatrice

In questo caso, la pompa si attiva automaticamente per scaricare l'acqua.

Nei modelli con display LCD appare il messaggio:



GUASTO: FA
Guasto Acqua Stop

Per i modelli con display anomalie, la spia "Acqua Stop" si accende. Sul display viene visualizzato "FA" o alternativamente "F" e "A" e la pompa è in funzione.

Spegnere la lavatrice, staccare la spina dalla presa di corrente e chiudere il rubinetto dell'acqua.

Inclinare con cautela in avanti la lavatrice per far defluire l'acqua raccoltasi sul fondo.

Quindi:

1. Inserire la spina nella presa di corrente.
2. Aprire il rubinetto dell'acqua (se l'acqua affluisce immediatamente all'interno della lavatrice senza che questa sia in funzione, significa che è presente un guasto. Chiudere il rubinetto dell'acqua e contattare il Servizio assistenza).
3. Selezionare e avviare di nuovo il programma desiderato.

SERVIZIO ASSISTENZA

Prima di contattare il Servizio Assistenza:

1. Verificare se non è possibile eliminare da soli i guasti (vedere "Guida ricerca guasti").
2. Riavviare il programma per accertarsi che l'inconveniente sia stato avviato.
3. Se la lavatrice continua a non funzionare correttamente, contattare il Servizio assistenza.

Comunicare:

- Il tipo di anomalia.
- Il modello di lavatrice.
- Il codice di assistenza (numero indicato dopo la parola SERVICE).

SERVICE 0000 000 00000



La targhetta Service si trova all'interno dell'oblò.

- Il Vostro indirizzo completo.
- Il proprio numero di telefono e prefisso.
I numeri di telefono e l'indirizzo del Servizio Assistenza sono riportati sulla garanzia; in alternativa rivolgersi al proprio rivenditore di fiducia.

TRASPORTO

Durante il trasporto, non sollevare mai la lavatrice tenendola per il piano di lavoro.

1. Togliere la spina dalla presa di corrente.
2. Chiudere il rubinetto dell'acqua.
3. Togliere i tubi di alimentazione e scarico acqua.
4. Eliminare i residui di acqua dai tubi e dalla lavatrice (vedere "Come rimuovere il filtro per corpi estranei"/"Come scaricare l'acqua residua").
5. Montare le staffe di protezione usate per il trasporto (obbligatorie)