

Nikon

FOTOCAMERA DIGITALE

1 v3

Manuale di riferimento

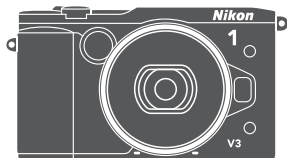

1

It

Per ottenere prestazioni ottimali dalla fotocamera, assicurarsi di leggere attentamente tutte le istruzioni e conservarle dove possano essere lette da tutti coloro che utilizzano il prodotto.

Impostazioni della fotocamera

Le spiegazioni fornite in questo manuale prevedono l'uso delle impostazioni predefinite.

Simboli e convenzioni

Per facilitare la ricerca delle informazioni necessarie, sono stati adottati i seguenti simboli e convenzioni:



Questa icona indica avvertenze; informazioni che devono essere lette prima dell'uso per evitare danni alla fotocamera.



Questa icona indica note; informazioni che devono essere lette prima di utilizzare la fotocamera.



Questa icona indica riferimenti ad altre pagine del manuale.

I simboli ▲, ▼, ◀ e ▶ rappresentano su, giù, sinistra e destra sul multi-selettore.

⚠ Informazioni di sicurezza

Prima di utilizzare la fotocamera per la prima volta, leggere le istruzioni sulla sicurezza nella sezione "Informazioni di sicurezza" (□ xi-xiii).

1 v3

Come ottenere prestazioni ottimali dalla fotocamera	 ii
Sommario	 iv
 Introduzione	 1
 Scattare e visualizzare le foto	 38
 Registrazione e visualizzazione di filmati	 59
 Modi P, S, A e M	 69
 Altri modi di ripresa	 76
 Ulteriori informazioni sulla fotografia	 92
 Wi-Fi	 119
 Ulteriori informazioni sulla riproduzione	 129
 Collegamenti	 141
 Il menu riproduzione	 156
 Il menu di ripresa	 167
 Il menu filmato	 189
 Il menu elaborazione immagini	 195
 Il menu impostazioni	 209
 Note tecniche	 221

Come ottenere prestazioni ottimali dalla fotocamera

Scattare foto con il pulsante di scatto.

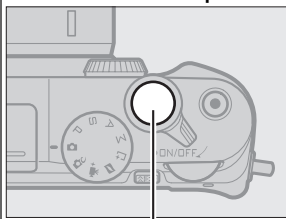

Pulsante di scatto

Per ulteriori informazioni, vedere pagina 8.

Riprendere filmati con il pulsante di registrazione filmato.

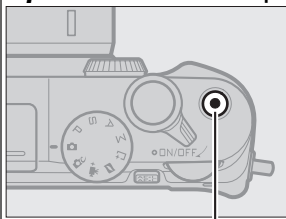

Pulsante registraz. filmato

Si possono registrare filmati premendo il pulsante di registrazione filmato nei modi auto (☞ 38), creativo (☞ 49), P, S, A, M (☞ 69) e filmato avanzato (☞ 59).

Scaricare immagini su un computer.

Installare il software in dotazione (☞ 141) e **copiare** foto e filmati nel computer tramite ViewNX 2 (☞ 145).

Visualizzare immagini ad alta definizione.

Utilizzare un cavo HDMI per **collegare la fotocamera a un televisore HD** (☞ 148).

Accessori

È possibile espandere i propri orizzonti fotografici con un'ampia gamma di obiettivi intercambiabili e altri accessori (📖 221).



Obiettivi



Unità flash



Adattatori
baionetta



Software per
fotocamere
digitali Nikon
(disponibile su CD)



Unità GPS



Telecomandi



Mirini
elettronici

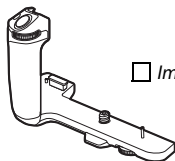

Impugnature

Sommario

Come ottenere prestazioni ottimali dalla fotocamera.....	ii
Accessori	iii
Per la vostra sicurezza	xi
Avvisi.....	xiv
Wireless	xix

Introduzione **1**

Prima di iniziare	1
Parti della fotocamera	2
Uso del monitor ad angolazione variabile.....	15
Uso del touch screen.....	17
Primi passi.....	23
Collegamento di un'impugnatura e di un mirino elettronico.....	34

Scattare e visualizzare le foto **38**

Fotografia "inquadra e scatta" (Modo auto).....	38
Visualizzazione delle foto.....	41
Eliminazione delle immagini	43
Controllo immagine dal vivo	47
Scelta di un modo creativo	49
Scelta di un modo che corrisponda al soggetto o alla situazione.....	50
La tavolozza creativa.....	52
HDR	53
Panorama semplif.....	54
Selezione colore	57
Cross processing	58

Registrazione e visualizzazione di filmati	59
Registrazione di filmati	59
Scatto di foto durante la registrazione di filmati	64
Visualizzazione di filmati.....	65
Eliminazione di filmati	67
Modi P, S, A e M	69
P Auto programmato	70
S Auto a priorità di tempi.....	71
A Auto priorità diaframmi.....	72
M Manuale	73
Altri modi di ripresa	76
☒ Scelta del momento (Cattura immagine migliore).....	76
Scelta manuale di uno scatto (Selezione attiva)	76
Scegliere il momento (Visualizz. rallentatore).....	80
Consentire alla fotocamera di scegliere il momento (Smart Photo Selector).....	82
☑ Combinazione di foto con brevi vignette di filmato (Modo Motion Snapshot).....	87
Visualizzazione di Motion Snapshot.....	91
Eliminazione di Motion Snapshot	91
Ulteriori informazioni sulla fotografia	92
Modo sequenza	92
Modi autoscatto	94
Scatto a distanza	96
Modo di messa a fuoco	99
Messa a fuoco manuale.....	102
Compensazione dell'esposizione.....	104
Il flash incorporato.....	105

Flash esterni opzionali.....	109
Collegamento di unità flash.....	109
Scatto di immagini	110
L'unità GPS GP-N100.....	113
Collegamento di GP-N100.....	113
Opzioni del menu impostazioni	114
Opzioni di ripresa con tocco.....	116
Modi auto e creativo.....	116
Modi P, S, A e M.....	116
Modo filmato avanzato.....	117
Wi-Fi	119
Che cosa può fare il Wi-Fi	119
Accesso alla fotocamera.....	120
WPS (solo Android).....	121
Inserimento PIN (solo Android)	122
SSID (Android e iOS).....	123
Caricamento di immagini su un dispositivo intelligente.....	125
Caricamento di una foto alla volta.....	125
Caricamento di più foto selezionate	127
Ulteriori informazioni sulla riproduzione	129
Informazioni sulla foto	129
Riproduzione miniature	133
Riproduzione calendario.....	134
Zoom in riproduzione.....	135
Eliminazione delle immagini.....	136
Eliminazione dell'immagine corrente.....	136
Il menu riproduzione	136
Classificazione delle immagini.....	137
Slide show	138

Collegamenti	141
Installazione del software in dotazione.....	141
Requisiti di sistema	143
Visualizzazione e modifica delle immagini su un computer.....	145
Trasferimento delle immagini	145
Visualizzazione delle immagini	147
Visualizzazione di immagini su un televisore.....	148
Dispositivi ad alta definizione	148
Stampa di foto	150
Collegamento della stampante.....	150
Stampa di foto una alla volta	151
Stampa di più foto	153
Creazione di un ordine di stampa DPOF: impostazioni di stampa.....	155
Il menu riproduzione	156
Selezione di più immagini.....	158
Mostra foto scattata	159
Ruota verticali	159
Proteggi	159
Classificazione	160
D-Lighting.....	160
Ridimensiona	161
Ritaglia	162
Taglia filmato	163
Unisci filmati di 4 sec	165
Unisci filmati NMS	166

Il menu di ripresa**167**

Modo di esposizione	170
Qualità dell'immagine	171
Dimensioni dell'immagine.....	172
Selezione attiva.....	174
Numero di scatti salvati.....	175
Filmato prima/dopo	175
Formato file	176
Flou.....	176
Effetto toy camera	177
Misuraz. esposimetrica	177
Controllo distorsione auto.....	178
Spazio colore	178
D-Lighting attivo	179
NR su pose lunghe.....	180
Riprese intervallate	181
VR ottico	183
VR elettronico.....	184
Modo area AF	185
Illumin. AF incorporato.....	186
Controllo flash.....	187
Compensazione flash.....	188

Il menu filmato**189**

Rallentatore	191
Dimens/freq fotogrammi	192
Opzioni audio dei filmati.....	193
Acquisizione automatica immagine	194

Il menu elaborazione immagini	195
Bilanciamento del bianco	196
Regolazione fine del bilanciamento del bianco	197
Premisurazione manuale	198
Sensibilità ISO	201
Picture Control	202
Modifica dei Picture Control.....	202
Picture Control person.	206
Modifica/Salva	206
Carica da/Salva su card.....	207
NR su ISO elevati	208
Il menu impostazioni	209
Formatta card	211
Scatto senza card	211
Display	211
Luminosità display	211
Luminosità mirino	212
Reticolo guida.....	212
Alte luci in ripr.....	212
Fotografia silenziosa	212
Indicatori sonori	212
Autospegnimento	213
Attesa comando a dist.	213
Uso pulsante AE-L/AF-L	214
Blocco esposizione automatica.....	214
Blocco della messa a fuoco	216
Riduzione dello sfarfallio	217
Ripristina numeraz. file	218
Fuso orario e data	218
Rotazione automatica	219
Mappatura dei pixel	220

Accessori opzionali	221
Card di memoria approvate	224
Collegamento di un connettore di alimentazione e di un adattatore CA	225
Conservazione e pulizia	227
Conservazione.....	227
Pulizia	227
Cura della fotocamera e delle batterie: precauzioni	228
Impostazioni disponibili	232
Impostazioni predefinite	235
Capacità della card di memoria	236
Risoluzione dei problemi	239
Batteria/Display	239
Ripresa (Tutti i modi).....	240
Ripresa (Modi P, S, A e M).....	241
Filmati.....	242
Opzioni di ripresa con tocco	242
Riproduzione	242
Wi-Fi (Reti wireless)	243
Varie	243
Messaggi di errore	244
Specifiche	247
Fotocamera digitale Nikon 1 V3	247
Durata della batteria	265
Indice	266

Per la vostra sicurezza

Per evitare eventuali danni al vostro prodotto Nikon o possibili lesioni a voi stessi o a terzi, vi preghiamo di leggere integralmente le seguenti precauzioni di sicurezza prima di utilizzare questa attrezzatura. Conservate le istruzioni in modo che chiunque faccia uso del prodotto possa consultarle.

Le conseguenze che possono derivare da una mancata osservanza delle precauzioni presentate in questa sezione sono contrassegnate dal seguente simbolo:



Questa icona indica avvisi importanti. Per evitare eventuali lesioni, leggere tutti gli avvisi prima dell'utilizzo del prodotto Nikon.

■ AVVISI

- ⚠ Fare in modo che il sole rimanga fuori dell'inquadratura.** Durante la ripresa di soggetti in controluce, fare in modo che il sole rimanga fuori dall'inquadratura. La luce del sole che converge nella fotocamera quando il sole viene inquadrato o si trova vicino al bordo dell'inquadratura potrebbe provocare un incendio.
- ⚠ Non guardare il sole attraverso il mirino.** Inquadrare direttamente il sole o altre fonti di luce intensa attraverso il mirino può causare disabilità visive permanenti.
- ⚠ In caso di malfunzionamento, spegnere immediatamente la fotocamera.** Nel caso di fuoriuscita di fumo o di odori inconsueti provenienti dall'attrezzatura o dall'adattatore CA (accessorio opzionale), scollegare immediatamente l'adattatore CA e rimuovere la batteria, prestando attenzione a non ustionarsi. Continuare a utilizzare la fotocamera in tali condizioni può provocare lesioni. Dopo aver rimosso la batteria, portare l'attrezzatura presso un centro assistenza autorizzato Nikon per gli opportuni controlli.
- ⚠ Non utilizzare in presenza di gas infiammabili.** Per evitare il rischio di esplosioni o incendi, non utilizzare attrezzature elettroniche in ambienti saturi di gas infiammabili.
- ⚠ Mantenere asciutto.** Non immergere, non esporre all'acqua e non maneggiare con le mani bagnate. Se non si mantiene asciutto il prodotto, potrebbero verificarsi danni allo stesso, incendi o scosse elettriche, e se lo si maneggia con le mani bagnate potrebbero verificarsi scosse elettriche.
- ⚠ Non tentare di smontare la fotocamera.** Il contatto con i componenti interni del prodotto può provocare lesioni. In caso di malfunzionamento, il prodotto deve essere riparato esclusivamente da personale qualificato. Qualora il prodotto si rompesse in seguito a caduta o altri incidenti, rimuovere la batteria e/o l'adattatore CA e portare il prodotto presso un centro assistenza autorizzato Nikon per le opportune riparazioni.
- ⚠ Tenere lontano dalla portata dei bambini.** La mancata osservanza di questa precauzione può provocare lesioni. Inoltre, tenere presente che le piccole parti rappresentano un pericolo di soffocamento. Se un bambino ingerisce una parte dell'apparecchio, rivolgersi immediatamente a un medico.

- ⚠ Non avvolgere la cinghia attorno al collo di neonati o bambini.** L'avvolgimento della cinghia della fotocamera attorno al collo di neonati o bambini può causare soffocamento.
- ⚠ Seguire le istruzioni del personale delle linee aeree e degli ospedali.** Questa fotocamera trasmette frequenze radio che potrebbero interferire con le apparecchiature mediche o con la navigazione dell'aeromobile. Disattivare la funzione di rete wireless prima di imbarcarsi su un aereo e spegnere la fotocamera durante decollo e atterraggio. Nelle strutture sanitarie, seguire le istruzioni del personale relative all'uso di dispositivi wireless.
- ⚠ Non rimanere in contatto con fotocamera, batteria o caricabatteria per lunghi periodi di tempo quando i dispositivi sono accesi o in uso.** Alcune parti del dispositivo diventano calde. Se si lascia il dispositivo a contatto diretto con la pelle per lunghi periodi di tempo, possono verificarsi ustioni a bassa temperatura.
- ⚠ Non lasciare il prodotto in luoghi dove potrebbe essere esposto a temperature estremamente alte, per esempio in un'automobile chiusa o al sole diretto.** In caso di mancata osservanza di questa precauzione, possono verificarsi danni o incendi.
- ⚠ Non puntare il flash verso il conducente di un veicolo a motore.** La mancata osservanza di questa precauzione può provocare incidenti.
- ⚠ Osservare le dovute precauzioni nell'utilizzo del flash.**
- L'utilizzo della fotocamera con il flash molto vicino alla pelle o ad altri oggetti può provocare ustioni.
 - L'utilizzo del flash molto vicino agli occhi del soggetto può provocare danni temporanei alla vista. Il flash non dovrebbe trovarsi a distanze inferiori a un metro dall'oggetto. Prestare particolare attenzione quando si fotografano bambini piccoli.
- ⚠ Evitare il contatto con i cristalli liquidi.** Se il display dovesse rompersi, prestare attenzione a non ferirsi con i vetri rotti ed evitare che i cristalli liquidi del display entrino in contatto con la pelle, gli occhi o la bocca.
- ⚠ Non trasportare treppiedi con un obiettivo o una fotocamera montati.** Si potrebbe inciampare o colpire accidentalmente altre persone, causando lesioni.
- ⚠ Osservare le necessarie precauzioni nel maneggiare le batterie.** Le batterie possono perdere liquidi o esplodere se maneggiate in modo inopportuno. Se utilizzate con questo prodotto, osservare le seguenti precauzioni:
- Utilizzare esclusivamente batterie idonee all'attrezzatura in uso.
 - Non mettere in corto circuito e non smontare la batteria.
 - Assicurarsi che il prodotto sia spento prima di sostituire la batteria. Se si sta utilizzando un adattatore CA, assicurarsi che sia scollegato.
 - Non inserire la batteria al contrario o con le polarità invertite.

- Non esporre la batteria a fiamme o calore eccessivo.
- Non immergere e non esporre la batteria ad acqua.
- Riposizionare il copricontatti quando si trasporta la batteria. Evitare di trasportare o conservare la batteria insieme ad oggetti metallici come collane o forcine.
- Le batterie sono soggette a perdita di liquidi quando sono completamente scariche. Per evitare danni al prodotto, rimuovere la batteria quando la carica si esaurisce.
- Quando la batteria non viene utilizzata, inserire il copricontatti e conservarla in un luogo fresco e asciutto.
- Immediatamente dopo l'uso oppure quando il prodotto viene utilizzato con l'alimentazione a batterie per un periodo prolungato, la batteria può surriscaldarsi. Prima di rimuovere la batteria, spegnere la fotocamera ed attendere che la batteria si raffreddi.
- Interrompere immediatamente l'utilizzo se si notano cambiamenti nello stato della batteria, come perdita di colore o deformazione.
- Se si accumula della polvere sopra o in prossimità dei componenti metallici del connettore, rimuoverla con un panno asciutto. Continuare a utilizzare la fotocamera in tali condizioni può provocare incendi.
- Non avvicinarsi al caricabatterie durante i temporali. In caso di mancata osservanza di questa precauzione, possono verificarsi scosse elettriche.
- Non maneggiare il connettore o il caricabatterie con le mani bagnate. In caso di mancata osservanza di questa precauzione, possono verificarsi lesioni o malfunzionamenti del prodotto dovuti a incendi o scosse elettriche.
- Non utilizzare con convertitori o adattatori progettati per convertire la tensione elettrica in un'altra o con invertitori CC-CA. La mancata osservanza di questa precauzione potrebbe arrecare danni al prodotto o causare surriscaldamento o incendi.

⚠ Osservare le necessarie precauzioni nel maneggiare il caricabatterie:

- Mantenere il prodotto asciutto. In caso di mancata osservanza di questa precauzione, possono verificarsi lesioni o malfunzionamenti del prodotto dovuti a incendi o scosse elettriche.
- Non mettere in cortocircuito i terminali del caricabatterie. La mancata osservanza di questa precauzione potrebbe causare surriscaldamento o arrecare danni al caricabatterie.

⚠ Utilizzare cavi appropriati. Per il collegamento dei cavi agli spinotti di entrata o di uscita, usare solo i cavi forniti o commercializzati da Nikon adatti a tale scopo, al fine di mantenere il prodotto conforme alle normative.

⚠ CD-ROM: I CD-ROM contenenti software e manuali non devono essere riprodotti in attrezzature CD audio. Riprodurre CD-ROM in un lettore CD audio può causare lesioni all'udito o danni all'attrezzatura.

Avvisi

- È severamente vietata la riproduzione, trasmissione, trascrizione, inserimento in un sistema di reperimento di informazioni, traduzione in qualsiasi lingua, in qualsiasi forma e con qualsiasi mezzo, anche parziale, dei manuali in dotazione con il presente prodotto, senza previa autorizzazione scritta di Nikon.
- Nikon si riserva il diritto di modificare le specifiche tecniche relative ad hardware e software contenute nei presenti manuali in qualsiasi momento e senza preavviso.
- Nikon declina ogni responsabilità per qualsiasi danno provocato dall'utilizzo di questo prodotto.
- Pur avendo tentato di rendere la più completa e accurata possibile la presente documentazione, vi preghiamo di segnalare eventuali errori od omissioni al vostro rivenditore Nikon più vicino (indirizzi forniti separatamente).

Avviso per gli utenti residenti in Europa

ATTENZIONE: RISCHIO DI ESPLOSIONE SE LA BATTERIA VIENE SOSTITUITA CON UNA BATTERIA DI TIPO NON CORRETTO. SMALTIMENTO DELLE BATTERIE SECONDO LE ISTRUZIONI.

Questo simbolo indica che gli apparecchi elettrici ed elettronici devono essere smaltiti negli appositi contenitori di rifiuti.



Le seguenti istruzioni sono rivolte esclusivamente agli utenti di paesi europei:

- Il presente prodotto deve essere smaltito nell'apposito contenitore di rifiuti. Non smaltire insieme ai rifiuti domestici.
- La raccolta differenziata e il riciclaggio aiutano a preservare le risorse naturali e a prevenire le conseguenze negative per la salute umana e per l'ambiente che potrebbero essere provocate dallo smaltimento scorretto.
- Per ulteriori informazioni, vi preghiamo di contattare le autorità locali responsabili dello smaltimento dei rifiuti.

Questo simbolo sulla batteria indica che la batteria deve essere smaltita negli appositi contenitori di rifiuti.



Le seguenti istruzioni sono rivolte esclusivamente agli utenti di paesi europei:

- Le presenti batterie, dotate di questo simbolo o meno, devono essere smaltite nell'apposito contenitore di rifiuti. Non smaltire insieme ai rifiuti domestici.
- Per ulteriori informazioni, vi preghiamo di contattare le autorità locali responsabili dello smaltimento dei rifiuti.

Avviso concernente il divieto di copia e riproduzione

È opportuno notare che il semplice possesso di materiale digitale copiato o riprodotto tramite scanner, fotocamere digitali o altri dispositivi può essere perseguito legalmente.

• **Oggetti la cui copia o riproduzione è vietata per legge**

È severamente vietata la copia o riproduzione di banconote, monete, obbligazioni statali o locali, anche nell'eventualità in cui si tratti di riproduzioni di campioni.

È vietata la copia o riproduzione di banconote, monete o titoli in circolazione all'estero.

È vietata la copia o riproduzione di francobolli e cartoline non timbrati emessi dallo stato senza autorizzazione dell'organo di competenza.

È vietata la copia o riproduzione di francobolli emessi dallo stato e di documentazioni e certificazioni stipulate secondo legge.

• **Avvertenze per copie o riproduzioni specifiche**

Lo Stato ha pubblicato precauzioni sulla copia e riproduzione di titoli di credito emessi da aziende private (azioni, ricevute, assegni, certificati ecc.), abbonamenti o coupon di viaggio, salvo i casi in cui un numero minimo di copie è necessario ai fini commerciali dell'azienda stessa. È inoltre vietata la copia o riproduzione di passaporti emessi dallo Stato, licenze emesse da organi pubblici e gruppi privati, carte d'identità e biglietti, come abbonamenti o buoni pasto.

• **Osservare le indicazioni sul copyright**

La copia o riproduzione di prodotti artistici coperti da copyright quali libri, brani musicali, dipinti, xilografie, stampe, mappe, disegni, film e fotografie è regolata dalle leggi nazionali ed internazionali sul copyright. Non utilizzare il presente prodotto per produrre copie illegali o infrangere le leggi sul copyright.

AVC Patent Portfolio License

QUESTO PRODOTTO È CONCESSO IN LICENZA IN CONFORMITÀ ALLA AVC PATENT PORTFOLIO LICENSE PER USO PERSONALE E NON COMMERCIALE DELL'UTENTE PER (i) LA CODIFICA VIDEO IN CONFORMITÀ CON LO STANDARD AVC ("AVC VIDEO") E/O (ii) LA DECODIFICA DI FILMATI AVC PRECEDENTEMENTE CODIFICATI DA UN UTENTE NELL'AMBITO DI ATTIVITÀ PERSONALI E NON COMMERCIALI E/O OTTENUTI DA UN FORNITORE AUTORIZZATO DI FILMATI AVC. NON VIENE CONCESSA NESSUN'ALTRA LICENZA PER QUALSIASI ALTRO UTILIZZO, NÉ ESPLICITA NÉ IMPLICITA. PER ULTERIORI INFORMAZIONI RIVOLGERSI A MPEG LA, L.L.C. VISITARE IL SITO <http://www.mpegla.com>

Smaltimento di dispositivi di memorizzazione dati

Si noti che l'eliminazione delle immagini o la formattazione delle card di memoria o di altri dispositivi di memorizzazione dati non cancella completamente i dati immagine originali. I file eliminati possono a volte essere recuperati dai dispositivi di memorizzazione smaltiti usando software disponibili in commercio, con la possibilità di provocare l'uso doloso dei dati immagine personali. Garantire la riservatezza di tali dati è responsabilità dell'utente.

Prima di smaltire un dispositivo di memorizzazione dati o trasferirne la proprietà a un'altra persona, eliminare tutti i dati utilizzando un software di eliminazione permanente disponibile in commercio, oppure formattare il dispositivo e poi riempirlo nuovamente di immagini che non contengono informazioni private (per esempio, foto scattate puntando il cielo). Le impostazioni Wi-Fi possono essere ripristinate ai valori predefiniti selezionando **Wi-Fi > Tipo di connessione Wi-Fi > Ripristina impostaz. Wi-Fi** nel menu impostazioni (☰ 124). Fare attenzione a non ferirsi durante la distruzione fisica dei dispositivi di memorizzazione dati.

Avvisi relativi alla temperatura

La fotocamera può diventare calda al tatto durante l'utilizzo. Ciò è normale e non indica malfunzionamento. Ad elevate temperature ambiente, dopo lunghi periodi di utilizzo prolungato o dopo avere scattato molte foto in rapida successione, può venire visualizzato un avviso relativo alla temperatura. Dopodiché, la fotocamera si spegne automaticamente per ridurre al minimo i danni ai circuiti interni. Attendere che la fotocamera si raffreddi prima di riutilizzarla.

Utilizzare esclusivamente accessori elettronici di marca Nikon

Le fotocamere Nikon sono progettate per essere conformi agli standard più elevati e includono una circuizione elettronica complessa. Solo gli accessori elettronici di marca Nikon (compresi caricabatteria, batterie, adattatori CA e accessori per gli obiettivi) certificati specificatamente da Nikon per l'utilizzo con questa fotocamera digitale Nikon sono progettati e testati per funzionare in conformità ai requisiti operativi e di sicurezza di tale circuizione elettronica.

L'utilizzo di accessori elettronici di altre marche potrebbe danneggiare la fotocamera e rendere nulla la garanzia Nikon. L'utilizzo di batterie ricaricabili agli ioni di litio di terze parti prive dell'ologramma Nikon riportato a destra potrebbe impedire il normale funzionamento della fotocamera o provocare surriscaldamento, innesco di fiamma, rotture o perdite di liquido.



Per ulteriori informazioni sugli accessori di marca Nikon, rivolgersi a un rivenditore di zona autorizzato Nikon.

Utilizzare esclusivamente accessori di marca Nikon

Solo gli accessori di marca Nikon certificati specificatamente da Nikon per l'utilizzo con la fotocamera digitale Nikon sono progettati e testati per funzionare in conformità con i requisiti operativi e di sicurezza previsti. L'UTILIZZO DI ACCESSORI DI ALTRE MARCHE POTREBBE DANNEGGIARE LA FOTOCAMERA E RENDERE NULLA LA GARANZIA NIKON.

Manutenzione della fotocamera e degli accessori

La fotocamera è un apparecchio di precisione che richiede una manutenzione regolare. Nikon consiglia di rivolgersi al rivenditore presso cui è stato effettuato l'acquisto o a un centro assistenza autorizzato Nikon per un controllo della fotocamera ogni uno-due anni e per una revisione ogni tre-cinque anni (si noti che le operazioni di controllo e revisione sono a pagamento). Se la fotocamera viene utilizzata a livello professionale, è particolarmente importante sottoporla a controlli e revisioni frequenti. Durante il controllo e la revisione, è necessario fornire anche tutti gli eventuali accessori regolarmente utilizzati con la fotocamera, come gli obiettivi.

Prima di scattare foto importanti

Prima di utilizzare la fotocamera in occasioni importanti (quali matrimoni o prima di portare la fotocamera in viaggio), eseguire uno scatto di prova per accertarsi che la fotocamera funzioni correttamente. Nikon declina ogni responsabilità per eventuali danni o perdite provocati da un possibile malfunzionamento del prodotto.

Apprendimento costante

Come parte integrante dell'impegno di Nikon per un "apprendimento costante" nell'ambito dell'assistenza ai prodotti, sono disponibili informazioni in continuo aggiornamento sui seguenti siti Web:

- **Per utenti negli Stati Uniti:** <http://www.nikonusa.com/>
- **Per utenti in Europa e Africa:** <http://www.europe-nikon.com/support/>
- **Per utenti in Asia, Oceania e Medio Oriente:** <http://www.nikon-asia.com/>

Visitare questi siti per tenersi aggiornati sulle informazioni più recenti riguardanti il prodotto, suggerimenti, risposte alle domande frequenti (FAQ) e consigli generali sulle tecniche fotografiche e di elaborazione digitale. Per ulteriori informazioni, rivolgersi al proprio rivenditore Nikon di fiducia. Per informazioni sui contatti, visitare <http://imaging.nikon.com/>

Wireless

Questo prodotto, che contiene software per la crittografia sviluppato negli Stati Uniti, è soggetto al controllo delle United States Export Administration Regulations e non può essere esportato o riesportato in Paesi nei confronti dei quali gli Stati Uniti hanno dichiarato l'embargo. I seguenti Paesi attualmente sono sottoposti a embargo: Cuba, Iran, Corea del Nord, Sudan e Siria.

Avvisi per i clienti residenti in Europa

Nikon Corporation dichiara qui che la 1 V3 è conforme ai principali requisiti e ad altre disposizioni rilevanti della Direttiva 1999/5/CE. La dichiarazione di conformità può essere consultata all'indirizzo http://imaging.nikon.com/support/pdf/DoC_1V3.pdf



Sicurezza

Nonostante uno dei vantaggi di questo prodotto sia quello di permettere ad altri di collegarsi liberamente per lo scambio di dati wireless in un luogo qualsiasi all'interno del suo campo, può verificarsi quanto segue se non è attivata la funzione di sicurezza:

- Furto di dati: terze parti potrebbero intercettare in modo doloso trasmissioni wireless per rubare ID utente, password e altre informazioni personali.
- Accesso non autorizzato: utenti non autorizzati potrebbero avere accesso alla rete e modificare i dati o eseguire altre azioni dolose. Si noti che, a causa della struttura delle reti wireless, attacchi specializzati potrebbero consentire l'accesso non autorizzato anche quando è attivata la funzione di sicurezza.

Introduzione

Prima di iniziare

Prima di utilizzare la fotocamera per la prima volta, confermare che la confezione contenga gli articoli elencati nel *Manuale d'uso*.



Parti della fotocamera

Prendersi alcuni minuti per familiarizzare con i controlli e i display della fotocamera. Può essere utile mettere un segnalibro in questa sezione per farvi riferimento durante la lettura del resto del manuale.

Il corpo macchina della fotocamera

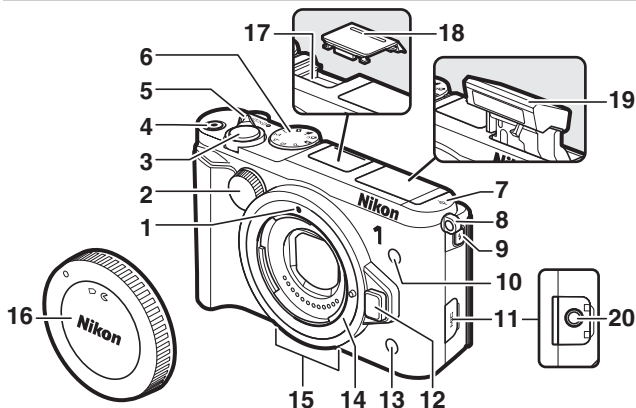

1 Riferimento di innesto.....	27	11 Coperchio di protezione connettori del microfono esterno	
2 Ghiera secondaria.....	72, 73	12 Pulsante di sblocco obiettivo.....	28
3 Pulsante di scatto.....	44, 64, 78, 81, 83, 88	13 Ricevitore infrarossi.....	96, 97, 241
4 Pulsante registraz. filmato.....	59, 60	14 Innesto dell'obiettivo.....	27
5 Interruttore di alimentazione.....	29	15 Microfono.....	193
6 Ghiera di selezione modo.....	8	16 Tappo corpo.....	223
7 Indicatore del piano focale (☉).....	103	17 Porta accessori.....	35, 109, 113
8 Occhietto per cinghia fotocamera.....	23	18 Coperchio per porta accessori.....	34, 109, 113
9 Pulsante di sollevamento flash.....	105	19 Flash incorporato.....	105
10 Illuminatore ausiliario AF.....	186	20 Connettore per microfono esterno.....	222
Spia autoscatto.....	95		
Illuminatore riduzione occhi rossi.....	106		

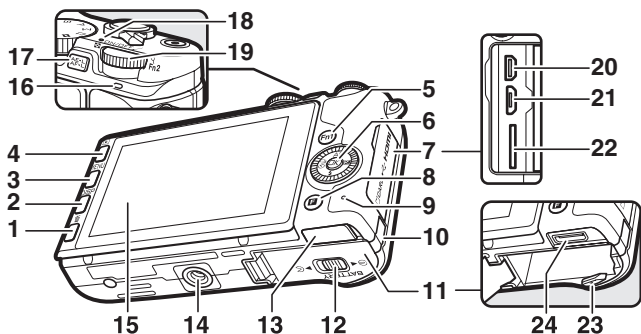

1 Pulsante (cancella)	43, 136	11 Coperchio vano batteria	24, 25, 225
2 Pulsante DISP (visualizza)	6	12 Blocco del coperchio vano batteria.....	24, 25, 225
3 Pulsante MENU (menu)	10	13 Coperchio di protezione connettori impugnatura.....	36
4 Pulsante (riproduzione)	41, 85, 91	14 Attacco per treppiedi *	
5 Pulsante Fn1	14	15 Monitor ad angolazione variabile	5, 15, 129, 211
6 Multi-selettore.....	9	16 Altoparlante	
Pulsante (OK).....	9	17 Pulsante (blocco AE/AF)	214
AF (modo di messa a fuoco).....	99	18 Spia di alimentazione	29
(compensazione esposiz.).....	104	19 Ghiera di comando principale/ pulsante Fn2	14, 41, 71, 73, 102
(modo flash).....	105	20 Connettore HDMI.....	148
(ripresa in sequenza/ autoscatto).....	92, 94, 96	21 Connettore USB.....	145, 150
7 Coperchio alloggiamento card di memoria/coperchio di protezione connettori.....	24, 26	22 Alloggiamento card di memoria.....	24
8 Pulsante (funzionalità)	12	23 Blocco batteria.....	24, 25, 225
9 Spia di accesso card di memoria...	26, 40	24 Connettore impugnatura.....	36
10 Copriconnettore di alimentazione per connettore di alimentazione opzionale.....	225		

* La fotocamera non supporta il distanziatore per innesto treppiedi TA-N100.

✎ Come reggere la fotocamera

Quando si inquadrano le foto, reggere la fotocamera come illustrato di seguito.

*Reggere la fotocamera con la
mano destra.*

*Tenere i gomiti leggermente
stretti contro il busto.*



*Reggere l'obiettivo con
la mano sinistra.*



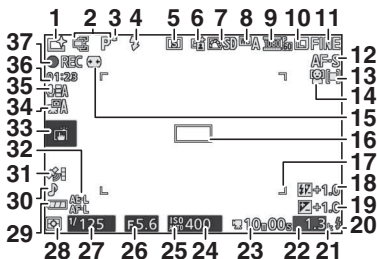

1 Modo di ripresa 8	21 "k" (viene visualizzato con memoria disponibile per più di 1.000 esposizioni) 33
2 Controllo immagine dal vivo 47	22 Numero di esposizioni rimanenti 33
Modo creativo 49	Numero di scatti rimanenti prima che il buffer di memoria sia pieno 93
Selezione cattura immagine migliore 76, 80, 82	Indicatore registrazione del bilanciamento del bianco 199
Selezione filmato avanzato 59, 62	Indicatore di avviso card 211, 244
Modo di esposizione 170	23 Tempo disponibile 60
3 Indicatore del programma flessibile... 70	24 Sensibilità ISO 201
4 Modo flash 106	25 Indicatore sensibilità ISO 201
Modo telecomando 96	Indicatore di sensibilità ISO auto 201
Modo sequenza * 92	26 Diaframma 72, 73
5 Autoscatto 94	27 Tempo di posa 71, 73
Modo telecomando 96	28 Misuraz. esposimetrica 177
Modo sequenza * 92	29 Indicatore della batteria * 33
6 D-Lighting attivo * 179	30 Indicatori sonori * 212
7 Picture Control * 202	31 Indicatore segnale satellite * 115
8 Bilanciamento del bianco * 196	32 Indicatore blocco esposizione automatica (AE)/autofocus (AF) 214
9 Dimens/freq fotogrammi 192	33 Opzioni di ripresa con tocco 116
10 Dimensione dell'immagine * 172	34 Acquisizione automatica immagine 194
11 Qualità dell'immagine * 171	35 Sensibilità microfono * 193
12 Modo di messa a fuoco 99	36 Tempo trascorso 60
13 Modo area AF * 185	37 Indicatore di registrazione 60
14 Priorità al volto * 45, 169	
15 Indicatore controllo distorsione auto 178	
16 Area di messa a fuoco 39, 185	
17 Cornici area AF * 99	
18 Compensazione flash 188	
19 Compensazione esposiz. 104	
20 Indicatore di pronto lampo 107	

* Disponibile soltanto nel display dettagliato (☐ 6).

Nota: il display è mostrato con tutti gli indicatori accesi a scopo illustrativo.



Il pulsante DISP (visualizza)

Premere DISP per scorrere in un ciclo gli indicatori di ripresa (📖 5) e di riproduzione (📖 129) come mostrato di seguito.

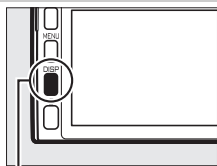

Pulsante DISP



■ Ripresa

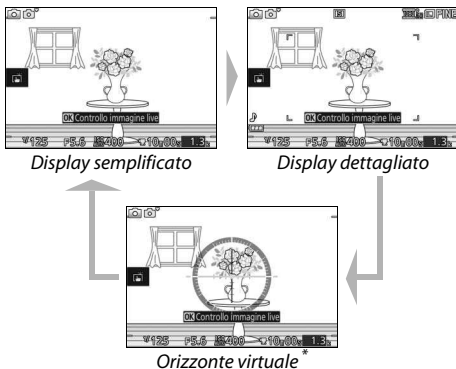

* Visualizzato solo in modi diversi da **Tavolzza creativa**.

🔪 Area di registrazione

L'area registrata durante la registrazione di un filmato viene mostrata dalle guide nel display; l'aspetto delle guide varia in base all'opzione selezionata per **VR elettronico** (📖 184) nel menu filmato.

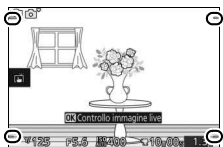

Riduzione vibrazioni elettronica
disattivata

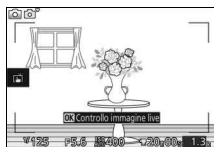

Riduzione vibrazioni elettronica
attivata

■ Riproduzione

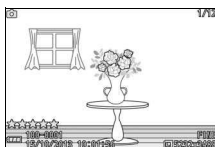

Informazioni semplici sulla foto

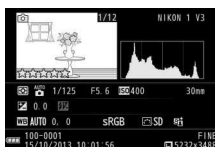

Info foto dettagliate

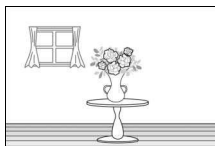

Solo immagine

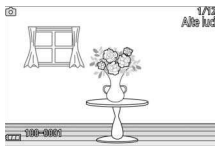

*Alte luci**

* Visualizzato solo quando **Si** è selezionato per l'opzione **Display > Alte luci in ripr.** nel menu impostazioni (☰ 212).

☑ Orizzonte virtuale

Visualizzare le informazioni di rotazione e inclinazione basate sulle informazioni provenienti dal sensore di basculazione della fotocamera. Se la fotocamera non è basculata né a sinistra né a destra, la linea di riferimento della rotazione diventa verde, mentre se la fotocamera non è basculata né avanti né indietro, il punto al centro del display diventa verde. Ogni divisione del display di rotazione è equivalente a 5°, mentre ogni divisione del display di inclinazione è equivalente a 10°.



Fotocamera orizzontale



Fotocamera basculata a sinistra o a destra



Fotocamera basculata in avanti o indietro

☑ Basculare la fotocamera

Il display dell'orizzonte virtuale non è preciso quando la fotocamera è basculata a un angolo netto in avanti o indietro. Se la fotocamera non è in grado di misurare la basculazione, la quantità di basculazione non sarà visualizzata.



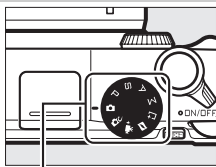

La ghiera di selezione modo

La fotocamera consente di scegliere fra i seguenti modi di ripresa:





Ghiera di selezione modo

 **Modo auto** (☐ 38): per lasciare che la fotocamera scelga le impostazioni per foto e filmati.

 **Modo creativo** (☐ 49): per foto in cui si vogliono usare effetti speciali o far corrispondere le impostazioni alla scena.

 **Modo filmato avanzato** (☐ 59): scegliere un modo di esposizione e regolare il tempo di posa o il diaframma, oppure registrare filmati al rallentatore, con movimento veloce o con altri effetti speciali.

 **Modo Motion Snapshot** (☐ 87): ogni volta che si rilascia l'otturatore, la fotocamera registra un'immagine fissa e circa 1,6 s di sequenza filmato.

 **Modo cattura immagine migliore** (☐ 76): scegliere **Selezione attiva** per selezionare la migliore immagine da 40 scatti nella memorizzazione temporanea, **Visualizz. rallentatore** per scegliere il miglior momento dello scatto mentre la scena viene riprodotta al rallentatore oppure **Smart Photo Selector** per lasciare che la fotocamera scelga lo scatto migliore in base alla composizione e al movimento.

Modi P, S, A e M (☐ 69): controllare il tempo di posa e il diaframma per effetti fotografici avanzati.

- **P**: Auto programmato (☐ 70)
- **A**: Auto priorità diaframmi (☐ 72)
- **S**: Auto a priorità di tempi (☐ 71)
- **M**: Manuale (☐ 73)



Il multi-selettore

Il multi-selettore e il pulsante  sono utilizzati per regolare le impostazioni e spostarsi all'interno dei menu della fotocamera.

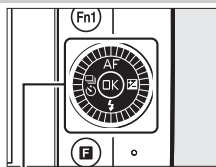

Multi-selettore



Impostazioni: AF

Per visualizzare il menu modo di messa a fuoco ( 99).

Navigazione nei menu: ▲

Per spostare il cursore in alto.

Impostazioni:

Visualizzare il menu di ripresa in sequenza/autoscatto/telecomando ( 92, 94, 96).

Navigazione nei menu: ◀

Per tornare al menu precedente.

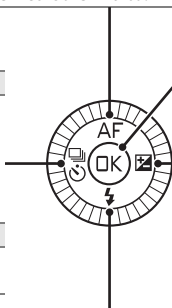

Per selezionare la voce selezionata.

Impostazioni:

Per visualizzare il menu di compensazione dell'esposizione ( 104).

Navigazione nei menu: ▶

Per selezionare la voce evidenziata o visualizzare il sottomenu.

Impostazioni:

Per visualizzare il menu modo flash ( 105).

Navigazione nei menu: ▼

Per spostare il cursore in basso.

Il multi-selettore

È possibile selezionare le voci ruotando il multi-selettore come mostrato a destra.



Il pulsante MENU



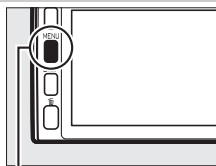





I menu della fotocamera consentono di accedere alla maggior parte delle opzioni di ripresa, riproduzione e impostazioni. Per visualizzare i menu, premere il pulsante MENU.



Pulsante MENU

Schede

Scegliere fra i seguenti menu:

-  Menu riproduzione (☞ 156)
-   P S A M   Menu di ripresa (☞ 167)
-  Menu filmato (☞ 189)
-  Menu elaborazione immagini (☞ 195)
-  Menu impostazioni (☞ 209)
-  Menu Wi-Fi (☞ 119)

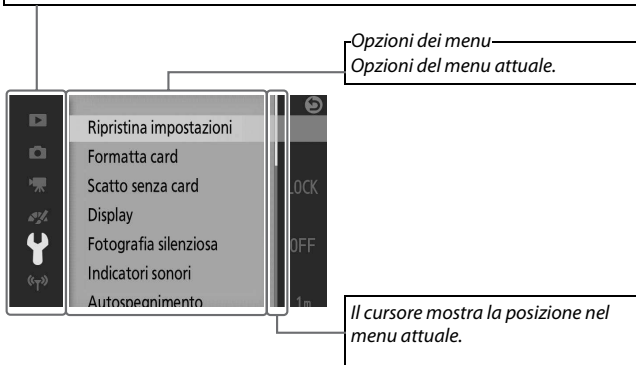

■ Utilizzo dei menu

Usare il multi-selettore (📖 9) per spostarsi tra i menu riproduzione, ripresa, filmato, elaborazione immagini, impostazioni e Wi-Fi.

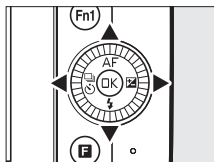

Multi-selettore

1 Selezionare un menu.

Premere ▲ o ▼ per selezionare le schede e premere ► per posizionare il cursore nel menu selezionato.

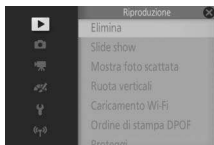

2 Selezionare una voce.

Premere ▲ o ▼ per selezionare le opzioni di menu e premere ► per visualizzare le opzioni della voce selezionata.

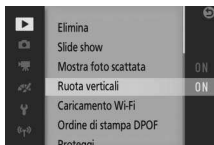

3 Selezionare un'opzione.

Premere ▲ o ▼ per selezionare l'opzione desiderata e premere OK per confermare la selezione.

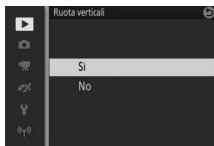

Usò dei menu

Le voci elencate possono variare in base alle impostazioni della fotocamera. Le voci visualizzate in grigio non sono attualmente disponibili (📖 232). Per uscire dai menu e ritornare al modo di ripresa, premere il pulsante di scatto a metà corsa (📖 44).



Il pulsante **F** (Funzionalità)

Per visualizzare il menu delle funzionalità e regolare le impostazioni della fotocamera o accedere alle opzioni di riproduzione, premere il pulsante **F**.

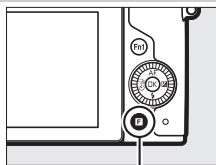

Pulsante **F**



Menu **F** (modo di ripresa)



Menu **F** (riproduzione)

1 Selezionare una voce.

Usare il multi-selettore per selezionare una voce e premere **OK** per visualizzare le opzioni (per uscire dal menu **F**, premere il pulsante di scatto a metà corsa, come descritto a pagina 44, o selezionare **X** e premere **OK**).



2 Selezionare un'opzione.

Selezionare l'opzione o il valore desiderati e premere **OK** per confermare la selezione.

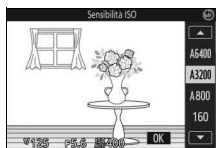

Il menu **F**

Il menu **F** è sensibile al contesto: i suoi contenuti variano in base alle impostazioni della fotocamera o al tipo di immagine visualizzata; le opzioni attualmente non disponibili vengono visualizzate in grigio. Il menu **F** non è disponibile nel modo auto.



I pulsanti funzione (Fn1 e Fn2)

I pulsanti **Fn1** e **Fn2** possono essere utilizzati per un richiamo veloce di impostazioni usate frequentemente durante la ripresa. Per scegliere le funzioni di questi pulsanti, andare a **Funzione pulsante Fn** nel menu impostazioni (☞ 209), selezionare il pulsante desiderato, premere ► e scegliere tra le seguenti opzioni:

- Compensazione esposiz. (☞ 104)
- Misuraz. esposimetrica (☞ 177)
- Bilanciamento del bianco (☞ 196)
- Sensibilità ISO (☞ 201)
- Picture Control (☞ 202)
- Modo area AF (☞ 185)
- Pulsante registraz. filmato

Se è selezionato **Pulsante registraz. filmato**, il pulsante scelto può essere usato per avviare e terminare la registrazione di filmati (☞ 60).

Gli utenti dell'impugnatura opzionale (☞ 36) possono anche scegliere la funzione del pulsante **Fn3**.

Pulsante Fn2

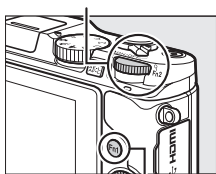

Pulsante Fn1

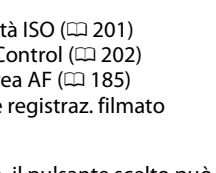

Pulsante Fn3

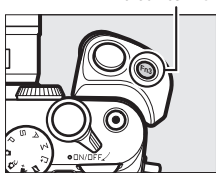

Impostazioni predefinite

Con le impostazioni predefinite, ai pulsanti **Fn1**, **Fn2** e **Fn3** vengono assegnate rispettivamente le funzioni bilanciamento del bianco, sensibilità ISO e registrazione filmato.

Il pulsante Fn2

La ghiera di comando principale funziona anche come il pulsante **Fn2**. Per accedere alla funzione assegnata al pulsante **Fn2**, premere la ghiera di comando.

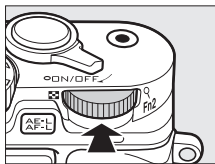

Pulsante Fn2

Uso del monitor ad angolazione variabile

Il monitor può essere angolato e ruotato come mostrato di seguito.

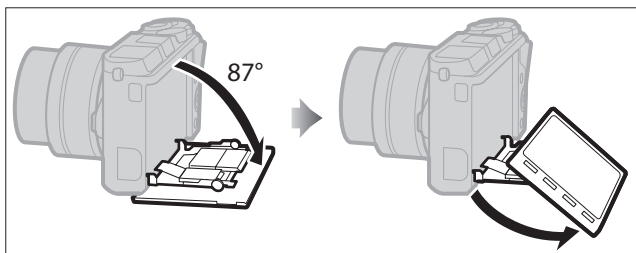

Uso normale: il monitor viene normalmente usato in posizione di conservazione.

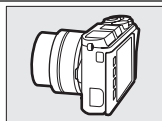

Scatti ad angoli moderati: inquadrare scatti con la fotocamera vicina al suolo. Una volta nella posizione di angolo moderato, il monitor può essere ulteriormente abbassato.

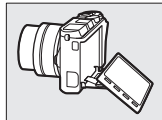
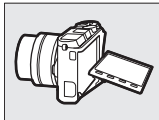
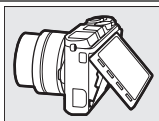

Scatti ad angoli alti: inquadrare gli scatti tenendo la fotocamera al di sopra della testa.

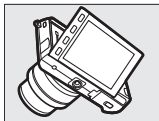

✔ Utilizzo del monitor

Ruotare delicatamente il monitor entro i limiti mostrati a pagina 15. *Non forzare.* La mancata osservanza di queste precauzioni potrebbe danneggiare la fotocamera o il monitor. Se la fotocamera è montata su un treppiedi, prestare attenzione per garantire che il monitor non sia a contatto con il treppiedi.

Non toccare l'area sul retro del monitor. La mancata osservanza di questa precauzione può causare un malfunzionamento del prodotto.

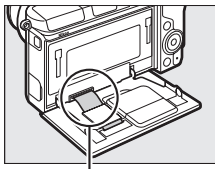

Fare particolare attenzione a non toccare quest'area.



Uso del touch screen

Il monitor sensibile al tocco supporta le seguenti operazioni:

Toccare

Toccare il monitor.



Scorrere

Scorrere un dito per una breve distanza attraverso il monitor.

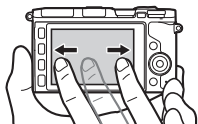

Scivolare

Far scivolare un dito sul monitor.

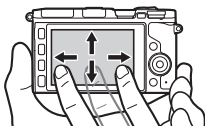

Allargare/pizzicare

Posizionare due dita sul monitor e allontanarle o pizzicarle tra loro.

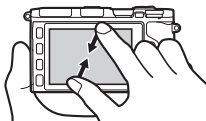

 **Il touch screen**

Il touch screen risponde all'elettricità statica e potrebbe non rispondere se coperto da pellicole protettive di terze parti o quando lo si tocca con le unghie o con dei guanti. Non applicare forza eccessiva e non toccare lo schermo con oggetti appuntiti.

 **Uso del touch screen**

La fotocamera potrebbe non riconoscere un tocco se si lascia il dito sullo schermo troppo a lungo. La fotocamera potrebbe non riconoscere altri gesti se il contatto è troppo leggero, se le dita vengono spostate troppo velocemente o per una distanza troppo breve o non rimangono a contatto con lo schermo, o se il movimento delle due dita per pizzicare o allargare non è coordinato correttamente.



■ Scatto di immagini

Il touch screen può essere utilizzato per le seguenti operazioni di ripresa.

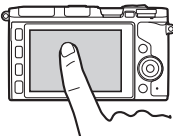
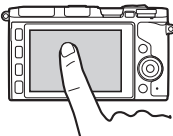
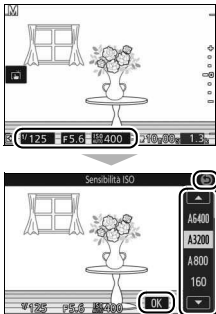
Scattare una foto (ripresa con tocco)		Nei modi auto, creativo, P, S, A e M, è possibile mettere a fuoco e scattare una foto toccando il soggetto nel display.
Mettere a fuoco (ripresa con tocco)		Nel modo filmato avanzato, è possibile mettere a fuoco toccando il soggetto nel display.
Regolare le impostazioni		Toccare le icone selezionate per visualizzare le impostazioni e toccare le icone o i cursori per cambiare (le voci disponibili variano in base alle impostazioni della fotocamera). Toccare OK per salvare le modifiche e uscire oppure toccare ↶ per tornare al display precedente.

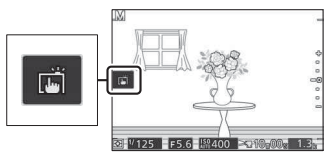

Opzioni di ripresa con tocco

Le opzioni di ripresa con tocco possono essere regolate toccando l'icona mostrata a destra ( 116).

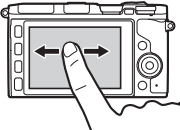

■ Visualizzazione delle foto

Il touch screen può essere utilizzato per le seguenti operazioni di riproduzione.

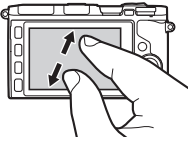
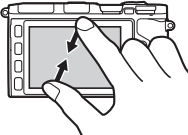
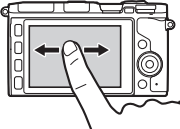
 Visualizzare altre immagini		Scorrere verso sinistra o destra per visualizzare altre immagini.
Visualizzare filmati o panoramiche	 <p>Guida</p>	Toccare la guida su schermo per avviare la riproduzione di filmati o panoramiche (i filmati sono indicati da un'icona 🎬). Toccare il display per mettere in pausa o riprendere.
Ingrandire		Utilizzare i gesti di allargare e pizzicare per aumentare e ridurre l'ingrandimento e quelli di scivolamento per scorrere. Si può anche toccare due volte una foto in riproduzione a pieno formato per ingrandire e toccare due volte nuovamente per uscire dallo zoom (📄 135).
Visualizzare le miniature		Per "ridurre l'ingrandimento" di una visualizzazione miniatura (📄 133), utilizzare il gesto di pizzicare in riproduzione a pieno formato. Usare pizzicare e allargare per scegliere il numero di immagini visualizzate tra 4, 9 o 16 foto.
Visualizzare altri mesi		Scorrere verso sinistra o destra per visualizzare altri mesi nel display calendario (📄 134).

Utilizzare le guide a schermo



Varie operazioni possono essere eseguite toccando le guide a schermo.

■ ■ ■ Uso dei menu

Il touch screen può essere utilizzato per le seguenti operazioni di menu.



Scorrere

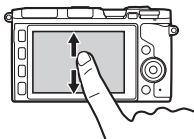

Scivolare verso l'alto o verso il basso per scorrere.

Scegliere un menu

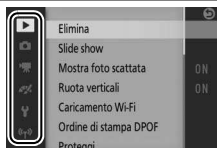

Toccare un'icona del menu per scegliere un menu.

Regolare le impostazioni



Toccare le opzioni di menu per visualizzare le opzioni e toccare le icone o i cursori per cambiare. Toccare  per tornare al display precedente.

Il menu **F**

Il touch screen può essere usato per regolare le impostazioni nel menu **F**.



 Regolare le impostazioni

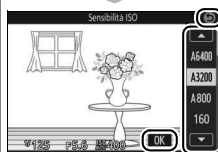

Toccare le opzioni di menu per visualizzare le opzioni e toccare le icone o i cursori per cambiare.

Toccare **OK** per salvare le modifiche e uscire oppure toccare  per tornare al display precedente.

Primi passi

1 Collegare la cinghia della fotocamera.

Fissare saldamente la cinghia da polso ai due occhielli della fotocamera.

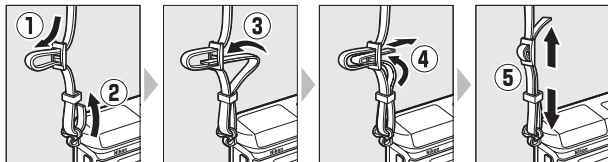

2 Caricare la batteria.

Inserire la batteria nel caricabatteria ① e collegare il caricabatteria in ②. Una batteria scarica si carica completamente in circa 3 ore. Scollegare il caricabatteria e rimuovere la batteria una volta completata la ricarica.

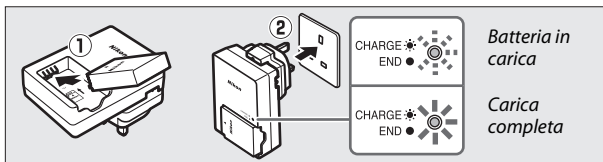

L'adattatore spina

In base al Paese o regione di acquisto, un adattatore spina può essere fornito con il caricabatteria. La forma dell'adattatore varia in base al Paese o regione di acquisto. Se viene fornito un adattatore spina, sollevare la spina e collegare l'adattatore spina come mostrato a destra, assicurandosi che la spina sia inserita completamente. Il tentativo di rimuovere forzatamente l'adattatore spina potrebbe danneggiare il prodotto.

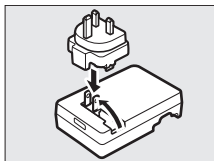

3 Inserire la batteria.

Inserire la batteria nell'orientamento illustrato, utilizzando la batteria per mantenere il blocco batteria arancione premuto su un lato. Il blocco mantiene la batteria in posizione quando quest'ultima è completamente inserita.

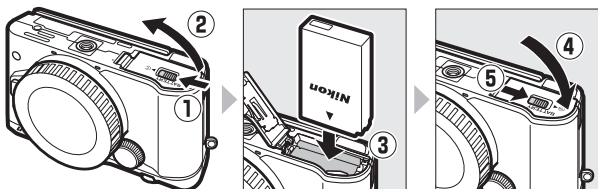

4 Inserire una card di memoria.

La fotocamera memorizza le immagini su card di memoria microSD, microSDHC e microSDXC (disponibili separatamente; □ 224). Assicurarsi che la card sia nell'orientamento corretto e quindi fare scorrere la card fino allo scatto in posizione. Non cercare di inserire la card inclinandola; la mancata osservanza di questa precauzione potrebbe danneggiare il prodotto.

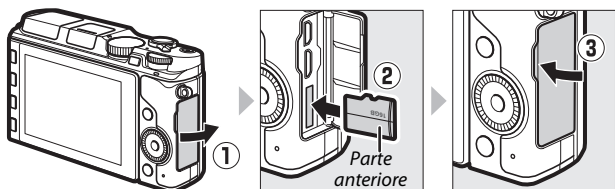

✓ **Inserimento e rimozione di batterie e card di memoria**

Spegnere sempre la fotocamera prima di inserire o rimuovere batterie o card di memoria. Si noti che la batteria e le card di memoria potrebbero essere molto calde dopo l'uso; osservare le dovute precauzioni quando si rimuovono la batteria e le card di memoria.

✎ **Rimozione della batteria**

Per rimuovere la batteria, spegnere la fotocamera e aprire il coperchio vano batteria. Premere il blocco batteria nella direzione mostrata dalla freccia per rilasciare la batteria, quindi rimuovere la batteria manualmente.

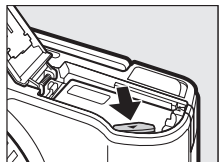

✓ **La batteria e il caricabatteria**

Leggere e osservare le avvertenze e le precauzioni alle pagine xi-xiii e 228-231 del presente manuale. Non usare la batteria a temperature ambiente inferiori a 0 °C o superiori a 40 °C; la mancata osservanza di questa precauzione potrebbe danneggiare la batteria o ridurne le prestazioni. La capacità potrebbe essere ridotta e i tempi di ricarica potrebbero aumentare a temperature della batteria comprese tra 0 °C e 10 °C e tra 45 °C e 60 °C; la batteria non si carica se la temperatura è al di sotto di 0 °C o al di sopra di 60 °C.

Caricare la batteria a temperature ambiente comprese tra 5 °C e 35 °C. Se la spia **CHARGE** lampeggia velocemente durante la ricarica, interrompere immediatamente l'uso e portare la batteria e il caricabatteria al rivenditore o a un centro assistenza autorizzato Nikon.

Non spostare il caricabatteria e non toccare la batteria durante la ricarica. La mancata osservanza di tale precauzione potrebbe, in casi molto rari, far sì che il caricabatteria visualizzi una carica completa quando la batteria è stata caricata solo parzialmente. Rimuovere e reinserire la batteria per riavviare la ricarica.

Utilizzare il caricabatteria solo con batterie compatibili. Scollegarlo quando non viene utilizzato.



Formattazione delle card di memoria

Se questa è la prima volta in cui la card di memoria verrà usata nella fotocamera o se la card è stata formattata in un altro dispositivo, selezionare **Formatta card** nel menu impostazioni e seguire le istruzioni sullo schermo per formattare la card (☐ 211). *Si noti che tutti gli eventuali dati presenti nella card verranno eliminati definitivamente.* Assicurarsi di copiare su un computer foto e altri dati che si desiderano conservare prima di procedere.

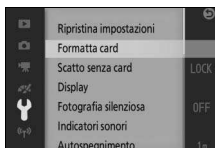

Rimozione delle card di memoria

Spegnere la fotocamera e confermare che la spia di accesso card di memoria sia spenta, quindi aprire il coperchio alloggiamento card di memoria/coperchio di protezione connettori e premere la card all'interno per espellerla (1). La card può quindi essere rimossa manualmente (2). Prestare attenzione per evitare che la card salti fuori dalla fotocamera durante l'espulsione.

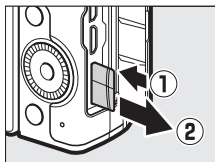

Card di memoria

- Non rimuovere le card di memoria dalla fotocamera, non spegnere la fotocamera e non rimuovere o scollegare la fonte di alimentazione durante la formattazione o durante la registrazione, l'eliminazione o la copia di dati su un computer. La mancata osservanza di queste precauzioni potrebbe causare la perdita dei dati oppure danni alla fotocamera o alla card.
- Non toccare i terminali della card con le dita o con oggetti metallici.
- Non piegare, non far cadere, né sottoporre a forti urti.
- Non applicare forza eccessiva all'involucro della card. La mancata osservanza di questa precauzione potrebbe arrecare danni alla card.
- Non esporre ad acqua, calore, alti livelli di umidità o sole diretto.
- Non formattare le card di memoria in un computer.

5 Collegare un obiettivo.

Prestare attenzione a non far penetrare polvere all'interno della fotocamera durante la rimozione dell'obiettivo o del tappo corpo. L'obiettivo generalmente utilizzato nel manuale a scopo illustrativo è un 1 NIKKOR VR 10-30 mm f/3.5-5.6 PD-ZOOM.

Quando si utilizza l'obiettivo 1 NIKKOR VR 10-30 mm f/3.5-5.6 PD-ZOOM, assicurarsi di non toccare il copriobiettivo (☞ 256); la mancata osservanza di questa precauzione potrebbe provocare il malfunzionamento del prodotto.

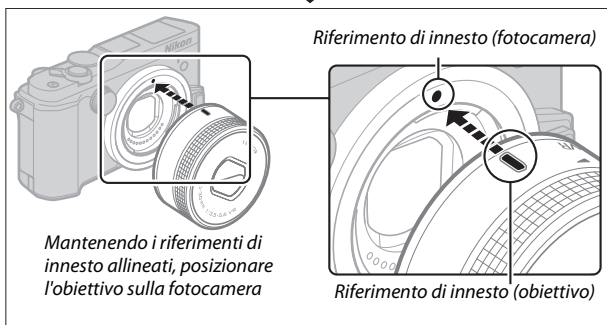
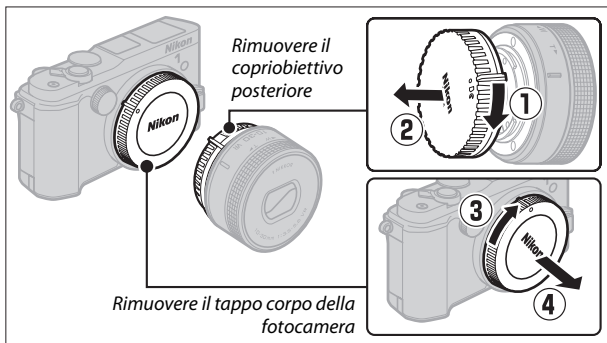



Se l'obiettivo supporta la riduzione vibrazioni (VR), la riduzione vibrazioni può essere controllata dalla fotocamera (☞ 183).

Scollegamento dell'obiettivo

Assicurarsi che l'obiettivo sia retratto prima della rimozione. Per rimuovere l'obiettivo, spegnere la fotocamera, quindi premere e tenere premuto il pulsante di sblocco obiettivo (1) mentre si ruota l'obiettivo in senso orario (2). Dopo aver rimosso l'obiettivo, riposizionare il tappo corpo della fotocamera, il copriobiettivo posteriore e, se applicabile, il tappo dell'obiettivo anteriore.

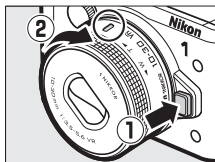

Obiettivi con pulsanti barilotto per obiettivo ritraibile

Gli obiettivi con pulsanti barilotto per obiettivo ritraibile non possono essere utilizzati quando sono retratti. Per sbloccare ed estendere l'obiettivo, preparando la fotocamera per l'uso, tenere premuto il pulsante barilotto per obiettivo ritraibile (1) ruotando contemporaneamente l'anello zoom come illustrato (2). È possibile ritrarre l'obiettivo e bloccare l'anello zoom premendo il pulsante e ruotando l'anello nella direzione opposta. Prestare attenzione a non premere il pulsante barilotto per obiettivo ritraibile mentre si collega o rimuove l'obiettivo.

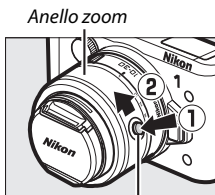

Pulsante barilotto per obiettivo ritraibile

6 Accendere la fotocamera.

Ruotare l'interruttore di alimentazione per accendere la fotocamera. La spia di alimentazione si accende brevemente in verde e il monitor si accende. Se l'obiettivo è dotato di un tappo dell'obiettivo anteriore, rimuoverlo il tappo prima della ripresa. Se è collegato un obiettivo 1 NIKKOR VR 10–30 mm f/3.5–5.6 PD-ZOOM, questo si estenderà automaticamente quando la fotocamera viene accesa e si ritrarrà quando la fotocamera viene spenta.

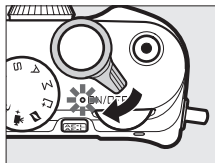

Spegnimento della fotocamera

Per spegnere la fotocamera, ruotare nuovamente l'interruttore di alimentazione. Il monitor si spegnerà.

Autospegnimento

Se non viene eseguita alcuna operazione per circa un minuto, i display si spengono e la spia di alimentazione inizia a lampeggiare (se lo si desidera, è possibile modificare il ritardo prima che i display si spengano automaticamente utilizzando l'opzione **Autospegnimento** nel menu impostazioni; □ 213). La fotocamera può essere riattivata azionando il pulsante di scatto. Se non viene eseguita alcuna operazione per circa tre minuti dopo lo spegnimento dei display, la fotocamera si spegnerà automaticamente.

Collegamento e rimozione degli obiettivi

Spegnere la fotocamera prima di collegare o rimuovere gli obiettivi. Si noti che, quando la fotocamera viene spenta, la barriera di protezione sensore nell'obiettivo si chiuderà, per proteggere il sensore di immagine della fotocamera.

Obiettivi con pulsanti barilotto per obiettivo ritraibile

La fotocamera si accenderà automaticamente quando il blocco barilotto per obiettivo ritraibile viene rilasciato; inoltre, se è visualizzata la vista attraverso l'obiettivo o il monitor è spento, la fotocamera si spegnerà quando il barilotto obiettivo viene bloccato (nel caso degli obiettivi 1 NIKKOR VR 10–30 mm f/3.5–5.6 e 1 NIKKOR VR 30–110 mm f/3.8–5.6, la versione firmware 1.10 o successiva è richiesta se il blocco barilotto obiettivo dovrà spegnere la fotocamera quando il monitor è spento; per informazioni sull'aggiornamento del firmware dell'obiettivo, visitare il sito web Nikon della propria area).



7 Scegliere una lingua.

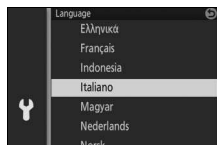

Una finestra di dialogo di selezione della lingua verrà visualizzata la prima volta in cui si accende la fotocamera. Usare il multi-selettore e il pulsante  (🔑 9) per scegliere una lingua.





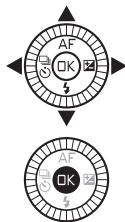

8 Impostare l'orologio.

Usare il multi-selettore e il pulsante  (📖 9) per impostare l'ora e la data. *Si noti che la fotocamera usa un orologio a 24 ore.*

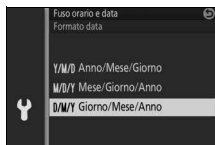



Premere  o  per selezionare il fuso orario e premere .



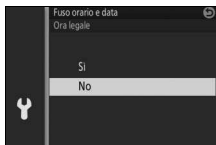



Premere  o  per selezionare il formato data, quindi premere .

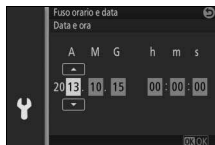

Premere  o  per selezionare l'opzione ora legale, quindi premere .



Premere  o  per selezionare le voci e premere  o  per cambiare. Premere  per tornare alla visualizzazione di ripresa quando l'impostazione è completa.

Nota: la lingua e l'orologio possono essere modificati in qualsiasi momento utilizzando le opzioni **Lingua (Language)** (📖 210) e **Fuso orario e data** (📖 218) nel menu impostazioni.



 **L'orologio della fotocamera**

L'orologio della fotocamera è meno accurato della maggior parte degli orologi da polso o da muro. Confrontare regolarmente l'orologio della fotocamera con altri orologi più precisi e ripristinarlo se necessario.



L'orologio della fotocamera è alimentato da una fonte d'alimentazione autonoma e ricaricabile che si ricarica, se necessario, quando è installata la batteria principale o la fotocamera è alimentata da un connettore di alimentazione e da un adattatore CA opzionali (☐ 222). Con tre giorni di ricarica, l'orologio sarà alimentato per circa un mese. Se viene visualizzato un messaggio che avvisa che l'orologio non è impostato quando si accende la fotocamera, la batteria dell'orologio è scarica e l'orologio è stato reimpostato. Impostare l'orologio all'ora e alla data corrette.



9 Controllare il livello della batteria e la capacità della card di memoria.

Controllare il livello della batteria e il numero di esposizioni rimanenti nel monitor.

■ Livello della batteria

Display	Descrizione
NESSUNA ICONA	Batteria completamente carica o parzialmente scarica; livello indicato dall'icona  o  nel display dettagliato (☐ 6).
	Batteria quasi scarica. Tenere pronta una batteria completamente carica o prepararsi alla ricarica della batteria.
Impossibile scattare. Inserire una batteria completamente carica.	Batteria scarica; scatto dell'otturatore disattivato. Inserire una batteria carica.

Livello batteria

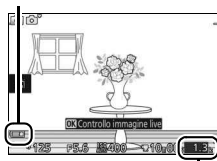

Esposizioni rimanenti

■ Numero di esposizioni rimanenti

Il monitor mostra il numero di foto che possono essere salvate nella card di memoria con le impostazioni attuali (i valori sopra 1.000 sono arrotondati per difetto al centinaio più vicino; per es., i valori tra 1.200 e 1.299 sono indicati come 1,2 k). Se viene visualizzato un avviso in cui è indicato che non è disponibile memoria sufficiente per altre immagini, inserire un'altra card di memoria (☐ 24) o eliminare alcune foto (☐ 136).



Collegamento di un'impugnatura e di un mirino elettronico

Se lo si desidera, è possibile utilizzare la fotocamera con un'impugnatura e un mirino elettronico opzionali (☞ 221). Non sono forniti manuali; gli utenti di questi accessori dovranno leggere interamente le istruzioni seguenti prima di procedere.

Collegamento di un mirino elettronico

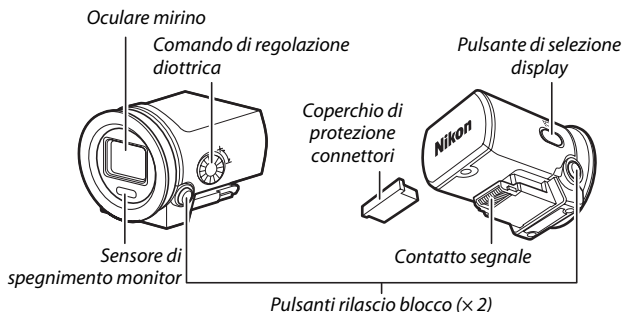

Seguire gli step di seguito per collegare il mirino.

1 Rimuovere il coperchio per porta accessori.

Rimuovere il coperchio dalla fotocamera come illustrato. Accertarsi di riposizionare il coperchio quando la porta non è in uso.

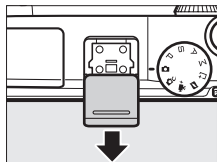

2 Rimuovere il coperchio di protezione connettori.

Rimuovere il coperchio di protezione connettori dal mirino elettronico. Accertarsi di riposizionare il coperchio quando il mirino non è in uso.

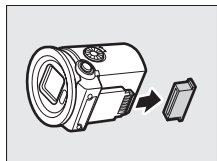

3 Collegare il mirino.

Dopo aver confermato che la fotocamera è spenta, far scorrere il contatto segnale nella porta accessori finché non si blocca.

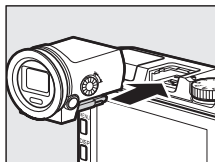

✓ Manipolazione del mirino

Rimuovere il mirino quando non è in uso. Se il mirino è montato, gli urti e le vibrazioni ai quali la fotocamera potrebbe essere esposta durante il trasporto o quando si trova in una borsa potrebbero danneggiare la fotocamera o il mirino. Per rimuovere il mirino, confermare che la fotocamera sia spenta, quindi premere e tenere premuti i pulsanti di rilascio blocco mentre si stacca il mirino dalla porta accessori.

Non toccare il contatto segnale del mirino. La mancata osservanza di questa precauzione può causare un malfunzionamento del prodotto.

✍ Uso del mirino

Utilizzare il mirino quando condizioni di luce ambientale intensa rendono difficile vedere il display nel monitor. Quando si avvicina l'occhio al mirino, il sensore di spegnimento monitor attiva il mirino e spegne il monitor (si noti che il sensore risponde ad altri oggetti oltre che all'occhio; quando si usa il monitor, tenere le dita e altri oggetti distanti dal sensore). Si può usare anche il pulsante di selezione display per passare ciclicamente tra le impostazioni del display nel modo seguente: selezione automatica del display (**Sensore di spegnimento monitor attivo**); mirino acceso, monitor spento (**Sensore di spegnimento monitor disattivato**); monitor acceso, mirino spento. Il sensore di spegnimento monitor viene riattivato automaticamente ogni volta che la fotocamera viene accesa. Mentre il mirino è acceso, si può usare il pulsante DISP per visualizzare o nascondere gli indicatori (□ 6).

✍ Messa a fuoco del mirino

Se si scopre che le icone e altri indicatori visualizzati nel mirino sembrano sfocati, ruotare il comando di regolazione diottrica finché il display non è nitidamente a fuoco. Quando si regola il comando con l'occhio al mirino, fare attenzione a non mettersi il dito o le unghie nell'occhio.

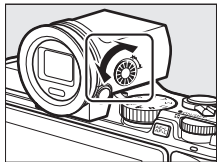

Collegamento di un'impugnatura

Pulsante Fn3 (☐ 14)

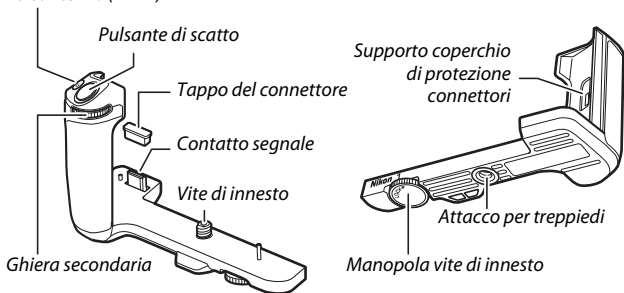

Seguire gli step di seguito per collegare l'impugnatura.

1 Rimuovere il coperchio di protezione connettori dell'impugnatura.

Rimuovere il coperchio di protezione connettori dell'impugnatura dal fondo della fotocamera e posizionarlo nel supporto. Accertarsi di riposizionare il coperchio quando l'impugnatura non è in uso.

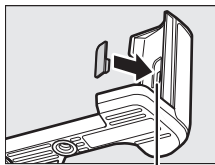
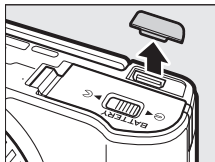

Supporto coperchio di protezione connettori

2 Rimuovere il tappo del connettore.

Rimuovere il tappo del connettore dell'impugnatura. Accertarsi di riposizionare il tappo quando l'impugnatura non è in uso.

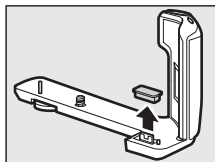

3 Collegare l'impugnatura.

Dopo aver confermato che la fotocamera sia spenta, allineare la fotocamera e l'impugnatura come mostrato e serrare la manopola ruotandola in direzione **LOCK** ►, tenendo l'impugnatura ferma in posizione in modo che il contatto segnale dell'impugnatura scivoli direttamente nel connettore dell'impugnatura della fotocamera.

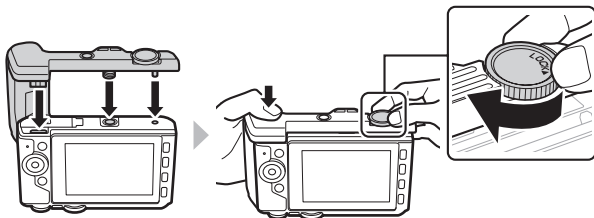

☑ Rimozione dell'impugnatura

Per rimuovere l'impugnatura, confermare che la fotocamera sia spenta, quindi allentare la vite di innesto ruotando la manopola nella direzione opposta a quella indicata dall'indicatore **LOCK**.

☑ Manipolazione dell'impugnatura

Non toccare i contatti segnale. La mancata osservanza di questa precauzione può causare un malfunzionamento del prodotto.

Scattare e visualizzare le foto

Questo capitolo descrive come scattare, visualizzare ed eliminare le foto nei modi auto e creativo.

Fotografia "inquadra e scatta" (Modo auto)

Seguire gli step riportati di seguito per scattare foto in modo auto, un modo "inquadra e scatta" nel quale la fotocamera rileva automaticamente il tipo di soggetto e regola le impostazioni in base al soggetto e alla situazione.

1 Accendere la fotocamera.

Ruotare l'interruttore di alimentazione per accendere la fotocamera.

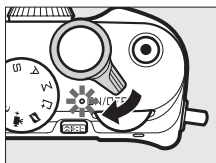

2 Selezionare il modo .

Ruotare la ghiera di selezione modo su  (auto).

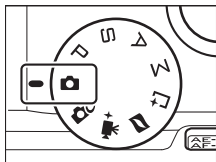

3 Preparare la fotocamera.

Reggere la fotocamera saldamente con entrambe le mani, prestando attenzione a non ostruire l'obiettivo, l'illuminatore ausiliario AF o il microfono. Ruotare la fotocamera come mostrato in basso a destra quando si scattano immagini con orientamento verticale (ritratto).

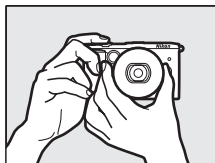

I tempi di posa si allungano quando l'illuminazione è scarsa; si consiglia l'utilizzo del flash incorporato (📖 105) o di un treppiedi.

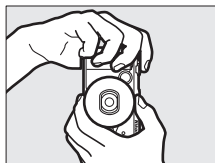

4 Inquadrare la foto.

Posizionare il soggetto al centro dell'inquadratura.

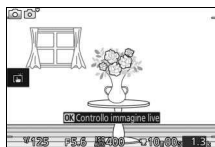

5 Mettere a fuoco.

Premere il pulsante di scatto a metà corsa per mettere a fuoco. Se il soggetto è scarsamente illuminato, l'illuminatore ausiliario AF (📖 186) potrebbe accendersi per facilitare l'operazione di messa a fuoco.

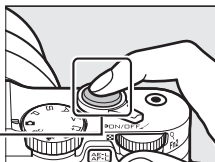

Se la fotocamera è in grado di mettere a fuoco, l'area di messa a fuoco selezionata verrà evidenziata in verde e verrà emesso un segnale acustico (il segnale acustico potrebbe non essere emesso se il soggetto è in movimento).

Area di messa a fuoco

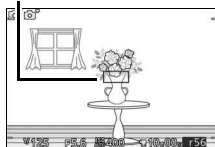

Se la fotocamera non è in grado di mettere a fuoco, l'area di messa a fuoco sarà visualizzata in rosso.

6 Scattare.

Premere delicatamente il pulsante di scatto fino in fondo per rilasciare l'otturatore e registrare la foto. La spia di accesso card di memoria si accende e la foto viene visualizzata nel monitor per alcuni secondi (la foto viene automaticamente cancellata dal display quando il pulsante di scatto è premuto a metà corsa). *Non espellere la card di memoria né rimuovere la batteria fino allo spegnimento della spia e al completamento della registrazione.*

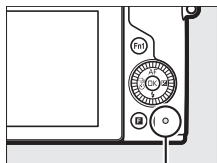
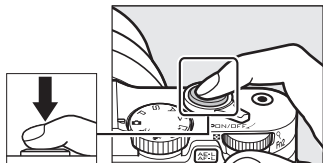

Spia di accesso card di memoria

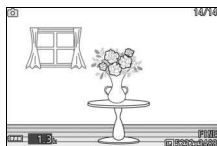

Il reticolo

È possibile visualizzare un reticolo selezionando **Sì** per **Display > Reticolo guida** nel menu impostazioni (☐ 212).

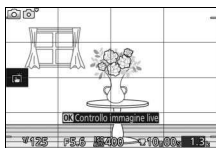

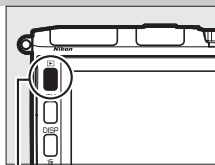

Visualizzazione delle foto

Premere  per visualizzare la foto più recente a pieno formato nel monitor (riproduzione a pieno formato).



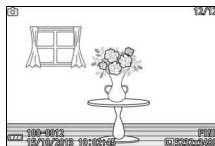

Pulsante 



Premere  o  oppure ruotare il multi-selettore per visualizzare altre immagini.



Per aumentare l'ingrandimento al centro dell'immagine attuale, ruotare la ghiera di comando principale a destra ( 135). Ruotare a sinistra per ridurre l'ingrandimento. Per visualizzare più immagini, ruotare la ghiera a sinistra quando l'immagine è visualizzata a pieno formato ( 133).

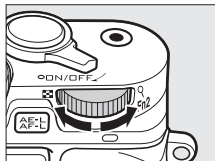

Ghiera di comando principale

Premere il pulsante di scatto a metà corsa per interrompere la riproduzione e tornare al modo di ripresa.

Il menu **F** (Funzionalità) 12

È possibile accedere alle seguenti opzioni premendo **F** durante la visualizzazione di una foto:

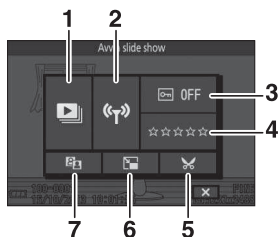

1	Avvia slide show	138
2	Caricamento Wi-Fi.....	125
3	Proteggi	159
4	Classificazione	160
5	Ritaglia	162
6	Ridimensiona.....	161
7	D-Lighting	160

Eliminazione delle immagini

Per eliminare l'immagine attuale, premere . *Si noti che, una volta eliminate, le foto non possono essere recuperate.*

1 Visualizzare la foto.

Visualizzare la foto che si desidera eliminare come descritto nella pagina precedente.

2 Premere .

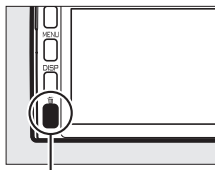

Verrà visualizzata una finestra di conferma.



Pulsante 



3 Eliminare la foto.

Premere nuovamente  per eliminare la foto e tornare alla riproduzione, oppure premere  per uscire senza eliminare la foto.

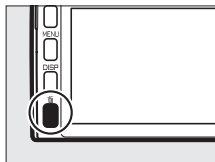

Il pulsante di scatto

La fotocamera dispone di un pulsante di scatto a due stadi. La fotocamera mette a fuoco quando il pulsante di scatto viene premuto a metà corsa. Per scattare la foto, premere il pulsante di scatto fino in fondo.



Mettere a fuoco: premere a metà corsa

Scattare: premere fino in fondo

Scattare varie foto in successione

Se è selezionato **No** per **Mostra foto scattata** nel menu di riproduzione (☐ 159), si possono scattare foto aggiuntive senza rimettere a fuoco tenendo premuto a metà corsa il pulsante di scatto tra scatti.

Selezione automatica scene

Nel modo auto, la fotocamera analizza automaticamente il soggetto e seleziona la scena appropriata. La scena selezionata viene mostrata nel monitor.

Icona scena

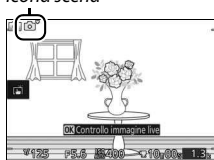



 **Ritratto:** ritratto di soggetti umani.

 **Paesaggio:** paesaggi e panorami metropolitani.

 **Ritratto notturno:** ritratto di soggetti inquadrati su sfondi scuri.

 **Primi piani:** soggetti vicini alla fotocamera.

 **Paesaggio notturno:** paesaggi e panorami metropolitani scarsamente illuminati.

 **Auto:** soggetti che non rientrano nelle categorie elencate sopra.

Utilizzo di un obiettivo zoom

Utilizzare l'anello zoom per ingrandire il soggetto, in modo che riempi un'area più grande dell'inquadratura, o per ridurlo, in modo da aumentare l'area visibile nella foto finale. Durante la registrazione di filmati con l'obiettivo 1 NIKKOR VR 10–30 mm f/3.5–5.6 PD-ZOOM, la velocità con cui si ruota l'anello non influisce sul livello di zoom.

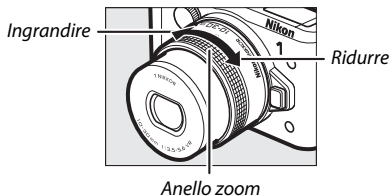

Se si sta utilizzando un obiettivo 1 NIKKOR VR 10–100 mm f/4.5–5.6 PD-ZOOM (disponibile separatamente), far scorrere l'interruttore zoom motorizzato verso **T** per aumentare l'ingrandimento e verso **W** per ridurre l'ingrandimento. La velocità di ingrandimento e riduzione della fotocamera varia in base al livello di scorrimento dell'interruttore. La posizione dello zoom è indicata dalla guida zoom nel display.

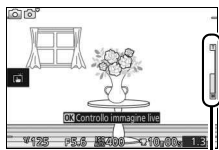

Priorità al volto

La fotocamera rileva e mette a fuoco i soggetti del ritratto (priorità al volto). Verrà visualizzato un doppio bordo giallo se viene rilevato un soggetto del ritratto rivolto verso la fotocamera (se sono rilevati più volti, fino a un massimo di cinque, la fotocamera selezionerà il soggetto più vicino). Premere il pulsante di scatto a metà corsa per mettere a fuoco il soggetto nel doppio bordo giallo. Il bordo scomparirà dal display se la fotocamera non è più in grado di rilevare il soggetto (perché, per esempio, il soggetto ha distolto lo sguardo).



Impostazioni disponibili

Per informazioni sulle opzioni disponibili nel modo auto, vedere pagina 232.



Eliminazione di più immagini

L'opzione **Elimina** nel menu di riproduzione (📖 136) può essere usata per eliminare le foto selezionate, tutte le foto o le foto scattate in date selezionate.

Vedere anche

Per informazioni sulla disattivazione del segnale acustico che viene emesso quando la fotocamera mette a fuoco o viene rilasciato l'otturatore, vedere pagina 212. Per informazioni su come visualizzare/nascondere le informazioni sulle foto, vedere pagina 7. Per informazioni sugli slide show, vedere pagina 138.



Controllo immagine dal vivo

I controlli immagine dal vivo consentono di visualizzare in anteprima in che modo le modifiche a ciascun controllo influenzeranno la foto finale. Per scegliere un controllo immagine dal vivo per il modo auto, premere **OK** per visualizzare il menu di controllo immagine dal vivo, quindi usare il multi-selettore per selezionare un controllo e premere **OK** per visualizzare l'effetto. Ruotare il multi-selettore per scegliere un'impostazione e premere **OK** per selezionarla.

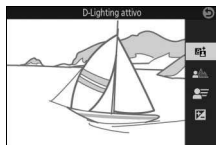

D-Lighting attivo: per conservare i particolari nelle zone di alte luci e ombre, creando un contrasto naturale.



D-Lighting attivo: Alto



D-Lighting attivo: Moderato

Aumentare l'effetto

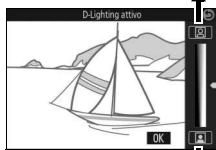

Ridurre l'effetto

Ammorbidimento sfondo: per ammorbidire i dettagli dello sfondo in modo da far risaltare il soggetto o per portare a fuoco sia lo sfondo sia il primo piano.



Sfondo nitido



Sfondo ammorbidito

Rendere nitido lo sfondo



Ammorbidire lo sfondo

Controllo movimento: per suggerire il movimento rendendo confusi gli oggetti in movimento o per "congelare" il movimento in modo da catturare chiaramente gli oggetti in movimento.

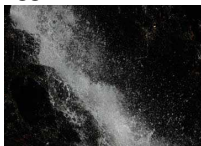

Congelare il movimento

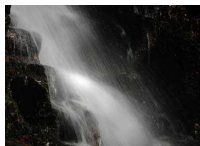

Rendere confuso il movimento

Congelare il movimento



Rendere confuso il movimento



Controllo luminosità: per rendere le immagini più chiare o più scure.



Più chiaro



Più scuro

Più chiaro

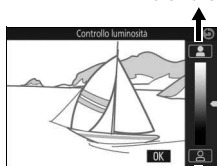

Più scuro

✓ Controllo immagine dal vivo

La ripresa in sequenza non è disponibile (📺 92) e il flash incorporato e i flash esterni opzionali non possono essere utilizzati quando è attivo il controllo immagine dal vivo. Premendo il pulsante di registrazione filmato, si annulla il controllo immagine dal vivo.

Scelta di un modo creativo



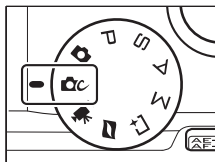

Scegliere il modo creativo per far corrispondere le impostazioni al soggetto o alla situazione o per scattare foto con effetti speciali.

1 Selezionare il modo .

Ruotare la ghiera di selezione modo su  (creativo).



2 Scegliere un'opzione.

Premere  (funzionalità) per visualizzare il menu , quindi selezionare **Creativo** e premere . Selezionare un'opzione adatta al proprio soggetto e intento creativo ( 50) e premere .

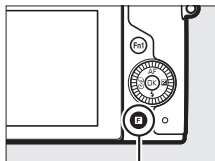

Pulsante 



Scelta di un modo che corrisponda al soggetto o alla situazione

Scegliere un modo creativo in base al soggetto o alla situazione:

Opzione	Descrizione
Tavolozza creativa (C)	Ruotare la tavolozza per scegliere gli effetti creativi mentre se ne visualizza l'anteprima nel display (□ 52).
HDR (HDR)	Fotografare scene ad alto contrasto (□ 53).
Panorama semplif. (□)	Riprendere panoramiche da visualizzare in seguito sulla fotocamera (□ 54).
Flou (0)	Scattare foto con un effetto filtro flou. Usare il menu F (Funzionalità) (□ 51) per selezionare l'entità dell'ammorbidente e per scegliere come applicare l'ammorbidente ai ritratti (□ 176).
Effetto miniatura (📷)	La parte superiore e quella inferiore di ciascuna foto vengono sfocate in modo tale che il soggetto appaia come un diorama fotografato a breve distanza. Funziona in modo ottimale quando si riprende da un punto di vista alto.
Selezione colore (🖌️)	Per scattare foto in cui soltanto una tinta selezionata appare a colori (□ 57).
Cross processing (🔄)	Scegliere un colore di base per creare foto con varie tinte (□ 58).
Effetto toy camera (📷)	Altera la saturazione del colore e riduce l'illuminazione periferica per ottenere un effetto toy camera (□ 177). L'effetto può essere regolato usando il menu F (□ 51).

Il menu **F** (Funzionalità) (📖 12)

La pressione di **F** nel modo creativo visualizza le voci elencate di seguito. Le voci disponibili variano in base all'opzione selezionata per il modo creativo (📖 50).

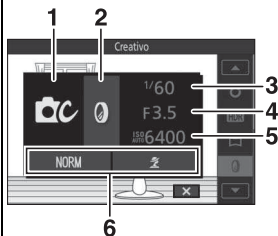

1	Modo di ripresa	8
2	Creativo	49
3	Tempo di posa	71, 73
4	Diaframma	72, 73
5	Sensibilità ISO	201
6	Dimensioni dell'immagine	172
	Intensità filtro	176
	Ritratto	176
	Seleziona colore	57
	Tinta	58
	Saturazione	177
	Vignettatura	177

Impostazioni disponibili

Per informazioni sulle opzioni disponibili nel modo creativo, vedere pagina 234.



La tavolozza creativa

Per scegliere un effetto creativo, ruotare il multi-selettore o utilizzare un dito per ruotare la tavolozza creativa sul monitor. L'effetto selezionato è visibile sul monitor e varia gradualmente man mano che la tavolozza viene ruotata.

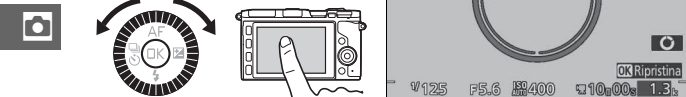

Premere il pulsante di scatto fino in fondo per scattare una foto con l'effetto selezionato (le opzioni di ripresa con tocco non sono disponibili quando è visualizzata la tavolozza creativa; per visualizzare o nascondere la tavolozza creativa, toccare **OK**). Non è possibile utilizzare il flash incorporato e i flash esterni opzionali.

Riconoscimento scena

La fotocamera regola automaticamente le impostazioni perché si adattino al soggetto e alla situazione. Gli effetti disponibili variano in base al tipo di soggetto rilevato. Per ripristinare la tavolozza, premere **OK** o toccare **Ripristina** mentre è visualizzata la tavolozza creativa.

HDR

I dettagli nelle alte luci e nelle ombre vengono conservati usando HDR (gamma dinamica ampia). Ogni volta che viene premuto il pulsante di scatto fino in fondo, la fotocamera riprende due scatti in rapida successione e li combina per conservare i dettagli in alte luci e ombre in scene ad alto contrasto; il flash incorporato e i flash esterni opzionali non si attivano. Potrebbe essere necessario un certo tempo per elaborare le immagini; la foto finale verrà visualizzata al termine dell'elaborazione.



Inquadratura delle foto HDR

I bordi dell'immagine saranno ritagliati. I risultati desiderati potrebbero non essere ottenuti se la fotocamera o il soggetto si muovono durante la ripresa. A seconda della scena, le ombreggiature potrebbero essere irregolari e potrebbero apparire ombre intorno a oggetti molto luminosi oppure aloni intorno a oggetti scuri.

Panorama semplif.

Seguire gli step di seguito per riprendere panoramiche. Durante la ripresa, la fotocamera mette a fuoco usando area AF automatica (📖 185); il rilevamento del volto (📖 45) non è disponibile. La compensazione dell'esposizione (📖 104) può essere usata, ma il flash incorporato e i flash esterni opzionali non si attiveranno.

1 Impostare la messa a fuoco e l'esposizione.

Inquadrare l'avvio della panoramica e premere il pulsante di scatto a metà corsa. Appariranno le guide nel display.

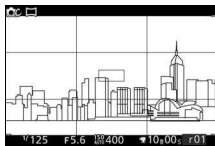

2 Avviare la ripresa.

Premere il pulsante di scatto fino in fondo e quindi sollevare il dito dal pulsante. Le icone ▲, ▼, ◀ e ▶ appariranno nel display per indicare le possibili direzioni per effettuare una ripresa panoramica.

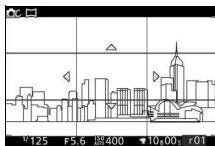



3 Effettuare una ripresa panoramica con la fotocamera.

Effettuare lentamente una ripresa panoramica con la fotocamera in alto, in basso, a sinistra o a destra, come mostrato di seguito. La ripresa inizia quando la fotocamera rileva la direzione del panning e un indicatore di avanzamento appare nel display. La ripresa termina automaticamente quando la fine della panoramica viene raggiunta.

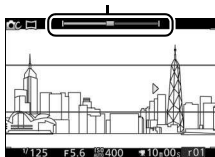
Indicatore di avanzamento



Di seguito viene mostrato un esempio del modo in cui effettuare una ripresa panoramica con la fotocamera. Senza cambiare la propria posizione, effettuare una ripresa panoramica con la fotocamera in una curva regolare orizzontalmente o verticalmente. Regolare i tempi di effettuazione della ripresa panoramica in base all'opzione selezionata per **Dimensioni dell'immagine** nel menu di ripresa: sono necessari circa 15 secondi per completare la panoramica quando è selezionato  **Panorama normale**, circa 30 secondi quando è selezionato  **Panorama ampio**.

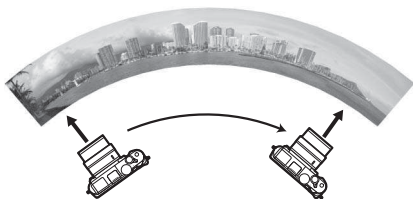



Panoramiche

Obiettivi grandangolari ad alta distorsione potrebbero non riuscire a produrre i risultati desiderati. Viene visualizzato un messaggio di errore se la fotocamera effettua una ripresa panoramica troppo rapidamente o con poca regolarità. Si noti che, poiché le panoramiche sono composte da più immagini, i punti di giunzione tra le immagini potrebbero essere visibili e i risultati desiderati potrebbero non essere ottenuti con soggetti in movimento, con luci al neon o con altri soggetti che mostrano cambiamenti rapidi in colore o luminosità, soggetti che sono troppo vicini alla fotocamera, soggetti scarsamente illuminati e soggetti come il cielo o il mare che sono di un unico colore o contengono semplici motivi ripetuti.

La panoramica completata sarà leggermente più piccola dell'area visibile nel display durante la ripresa. Non verranno registrate panoramiche se la ripresa termina prima del punto di metà corsa; se la ripresa termina dopo il punto di metà corsa ma prima del completamento della panoramica, la porzione non registrata verrà visualizzata in grigio.













■ Visualizzazione delle panoramiche

Le panoramiche possono essere visualizzate premendo  quando una panoramica viene visualizzata a pieno formato ( 41). L'avvio della panoramica sarà visualizzato con la dimensione più piccola che riempie il display e la fotocamera quindi scorrerà attraverso l'immagine nella direzione originale di effettuazione della ripresa panoramica.



Finestra di Guida navigazione

È possibile eseguire le seguenti operazioni:

Per	Usare	Descrizione
Mettere in pausa		Mettere in pausa la riproduzione.
Riprodurre		Riprendere la riproduzione quando la panoramica è in pausa o durante il riavvolgimento/avanzamento.
Avanzare/ riavvolgere	 	Premere  per riavvolgere,  per avanzare. Se la riproduzione è in pausa, la panoramica si riavvolge o avanza di un segmento alla volta; tenere premuto il pulsante per un avanzamento o riavvolgimento continuo. Si può inoltre ruotare il multi-selettore per riavvolgere o avanzare quando la riproduzione è in pausa.
Tornare alla riproduzione a pieno formato	 	Premere  o  per tornare alla riproduzione a pieno formato.

Selezione colore

Per scattare immagini in bianco e nero in cui una tinta viene visualizzata a colori.

1 Scegliere **Selezione colore**.

Premere **F** (funzionalità) per visualizzare il menu **F**, quindi selezionare **Selezione colore** e premere **OK**.



2 Scegliere un colore.

Usare il multi-selettore per selezionare un colore e premere **OK**.

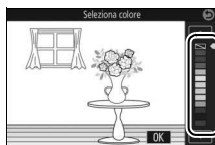

3 Scattare le foto.

Premere il pulsante di scatto fino in fondo per scattare le foto. Solo la tinta selezionata appare a colori; tutte le altre tinte saranno registrate in tonalità di grigio.



Cross processing

Selezionare una tinta di base per scattare immagini con colori modificati.

1 Selezionare Tinta.

Premere **F** (funzionalità) per visualizzare il menu **F**, quindi selezionare **Tinta** e premere **OK**.

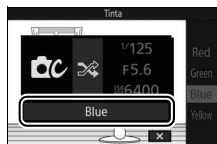

2 Scegliere un colore.

Utilizzare il multi-selettore per scegliere un colore di base (rosso, verde, blu o giallo) e premere **OK**.

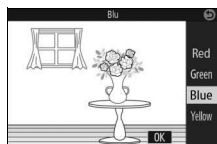

3 Scattare le foto.

Premere il pulsante di scatto fino in fondo per scattare una foto con i colori modificati.



Registrazione e visualizzazione di filmati

Registrazione di filmati



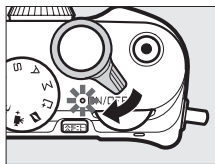

È possibile registrare filmati utilizzando il pulsante di registrazione filmato.

1 Accendere la fotocamera.

Ruotare l'interruttore di alimentazione per accendere la fotocamera.



2 Scegliere un modo di ripresa.

Ruotare la ghiera di selezione modo su  (auto),  (creativo), P, S, A, M o + (filmato avanzato), come descritto a pagina 8. Nel modo filmato avanzato, è possibile scegliere un tipo di filmato usando l'opzione **Filmato avanzato** nel menu  (☞ 62).

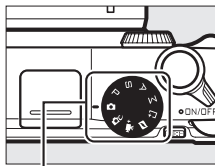

Ghiera di selezione modo

3 Inquadrare lo scatto di apertura.

Inquadrare lo scatto di apertura con il soggetto al centro del display. Se è selezionato **Rallentatore** nel modo filmato avanzato (☞ 62), premere il pulsante di scatto a metà corsa per mettere a fuoco.

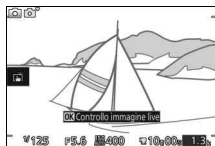

 L'icona 

Un'icona  indica che non è possibile registrare filmati.

4 Avviare la registrazione.

Premere il pulsante di registrazione filmato per avviare la registrazione. Durante la registrazione vengono visualizzati un indicatore di registrazione, il tempo trascorso e il tempo disponibile.

Registrazione audio

Prestare attenzione a non coprire il microfono e tenere presente che il microfono incorporato potrebbe registrare i suoni prodotti dalla fotocamera o dall'obiettivo. Ad eccezione di quando si registrano filmati al rallentatore, la fotocamera mette a fuoco in modo continuo; per evitare di registrare il rumore della messa a fuoco, selezionare **AF singolo** per **Modo di messa a fuoco** nel menu filmato (☐ 99).

Blocco messa a fuoco ed esposizione

La messa a fuoco e l'esposizione si bloccano mentre è premuto il pulsante AE-L (☐ 214, 216).

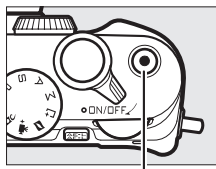

Pulsante registraz. filmato

*Indicatore di registrazione/
Tempo trascorso*

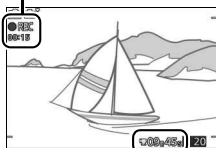

Tempo disponibile

5 Terminare la registrazione.

Premere nuovamente il pulsante di registrazione filmato per terminare la registrazione. La registrazione termina automaticamente quando viene raggiunta la lunghezza massima (☐ 192), la card di memoria è piena, viene selezionato un altro modo, viene rimosso l'obiettivo o la fotocamera diventa molto calda (☐ xvii).

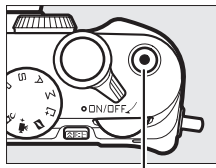

Pulsante registraz. filmato

Lunghezza massima

La fotocamera è in grado di registrare filmati fino a una dimensione massima di 4 GB (per ulteriori informazioni, vedere pagina 192); si noti che, a seconda della velocità di scrittura sulla card di memoria, la ripresa potrebbe terminare prima che venga raggiunta questa lunghezza (☐ 224).

■ Modo di ripresa

I filmati possono essere registrati nei modi di ripresa elencati di seguito. I filmati non possono essere registrati nei modi cattura immagine migliore o Motion Snapshot.

📷 **Modo auto** (☐ 38)

Scegliere questo modo per lasciare che la fotocamera decida le impostazioni. La fotocamera regola automaticamente le impostazioni in base al soggetto e alla situazione.

📷 **Modo creativo** (☐ 49)

Per registrare filmati nel modo di esposizione **P** (auto programmato). Se è selezionata la **Tavolozza creativa**, l'effetto scelto verrà applicato al filmato (☐ 52).

📷+ **Modo filmato avanzato** (☐ 62)

Per scegliere un modo di esposizione (☐ 170) e regolare il tempo di posa o il diaframma, o registrare filmati al rallentatore, con movimento veloce o con altri effetti speciali.

Modi P, S, A e M (☐ 69)

I filmati ripresi quando sono selezionati **S**, **A** o **M** sono registrati in modo di esposizione **P**. La selezione del modo di esposizione è disponibile solo nel modo filmato avanzato.

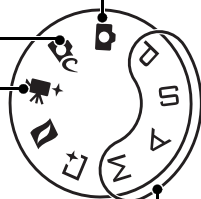

🔊 **Audio del filmato**

La voce **Opzioni audio dei filmati** nel menu filmato offre opzioni relative alla sensibilità del microfono e al rumore del vento sia per il microfono incorporato sia per i microfoni esterni (☐ 193).

🔊 **Impostazioni disponibili**











Per informazioni sulle opzioni disponibili nel modo filmato avanzato, vedere pagina 232.

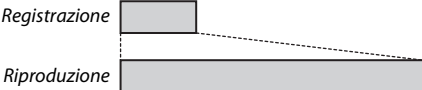

■ Opzioni filmato avanzato

Nel modo  (filmato avanzato), è possibile accedere alle seguenti opzioni premendo **F** (funzionalità) e selezionando **Filmato avanzato** nel menu **F**.

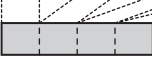

 Filmato HD	Per registrare filmati in alta definizione (HD).
 Rallentatore	<p>Per registrare fino a circa tre secondi di sequenza silenziosa al rallentatore. I filmati al rallentatore vengono registrati a 400 fps e riprodotti a circa 30 fps.</p> <p><i>Registrazione</i> </p> <p><i>Riproduzione</i> </p>
 Movimento veloce	<p>Per registrare una sequenza silenziosa con movimento veloce che viene riprodotta a circa quattro volte la velocità normale. Il tempo di riproduzione è un quarto del tempo di registrazione.</p> <p><i>Registrazione</i> </p> <p><i>Riproduzione</i> </p>
 Jump-cut	<p>Per registrare filmati silenziosi jump-cut. La registrazione si interrompe temporaneamente a secondi alterni per un effetto drop-frame.</p> <p><i>Registrazione</i> </p> <p><i>Riproduzione</i> </p>
 Filmato di 4 secondi	<p>Per registrare un clip di filmato di 4 secondi. Clip multipli possono essere uniti in un unico filmato tramite l'opzione Unisci filmati di 4 sec nel menu di riproduzione (□ 165).</p>

Il menu **F** (Funzionalità) 12)

La pressione di **F** nel modo filmato avanzato visualizza le voci elencate di seguito. Le voci disponibili variano in base al tipo di filmato selezionato  62).

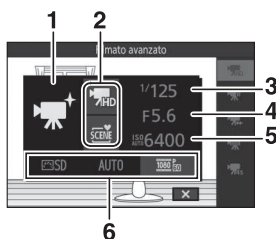

1	Modo di ripresa	8
2	Filmato avanzato	62
	Modo di esposizione.....	170
3	Tempo di posa.....	71, 73
4	Diaframma	72, 73
5	Sensibilità ISO.....	201
6	Picture Control	202
	Bilanciamento del bianco	196
	Dimens/freq fotogrammi	192
	Rallentatore	191

Rallentatore

Quando è selezionato rallentatore nel modo filmato avanzato, la fotocamera può mettere a fuoco premendo il pulsante di scatto a metà corsa prima dell'avvio della registrazione. La fotocamera mette a fuoco sul soggetto al centro del display; il rilevamento del volto  45) non è disponibile. La messa a fuoco e l'esposizione non possono essere regolate durante la registrazione. Le opzioni relative alla frequenza fotogrammi sono descritte a pagina 191.

Tempo di registrazione

La seguente tabella elenca i tempi di registrazione massimi approssimativi per i singoli filmati ripresi a dimensioni del fotogramma e frequenze fotogrammi predefinite in ciascun modo di ripresa.

Modi auto, creativo, P, S, A e M	10 minuti
Modo filmato avanzato	
Filmato HD	10 minuti
Rallentatore	3 secondi
Movimento veloce	20 minuti
Jump-cut	20 minuti
Filmato di 4 secondi	4 secondi



Scatto di foto durante la registrazione di filmati

Premere il pulsante di scatto fino in fondo per scattare una foto senza interrompere la registrazione del filmato. Le foto scattate durante la registrazione di filmati hanno proporzioni di 3 : 2.

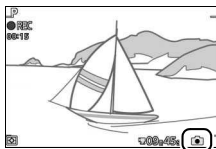



Scatto di foto durante la registrazione di filmati

È possibile scattare fino a 20 foto con ciascuna ripresa di filmato. Si noti che non è possibile scattare foto con filmati al rallentatore.

Vedere anche

Vedere pagina 194 per informazioni su come configurare la fotocamera per scattare foto automaticamente durante la registrazione di filmati.

Visualizzazione di filmati

I filmati sono indicati da un'icona  nella riproduzione a pieno formato (41). Premere  per avviare la riproduzione.



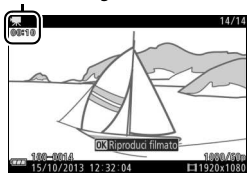



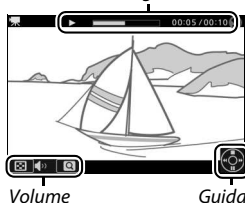

Icona /Lunghezza



Indicatore riproduzione filmato/
Posizione attuale/Lunghezza totale

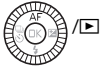

È possibile eseguire le seguenti operazioni:

Per	Usare	Descrizione
Mettere in pausa		Mettere in pausa la riproduzione.
Riprodurre		Riprendere la riproduzione quando il filmato è in pausa o durante il riavvolgimento/avanzamento.
Avanzare/ riavvolgere	 	Premere  per riavvolgere,  per avanzare. La velocità aumenta a ogni pressione, da 2x a 4x a 8x a 16x. Se la riproduzione è in pausa, il filmato si riavvolge o avanza di un fotogramma alla volta; tenere premuto il pulsante per un avanzamento o riavvolgimento continuo. Si può inoltre ruotare il multi-selettore per riavvolgere o avanzare quando la riproduzione è in pausa.
Regolare il volume		Ruotare la ghiera di comando principale per regolare il volume.
Tornare alla riproduzione a pieno formato		Premere  o  per tornare alla riproduzione a pieno formato.



Il menu **F** (Funzionalità) (📖 12)

È possibile accedere alle seguenti opzioni premendo **F** durante la visualizzazione di un filmato:

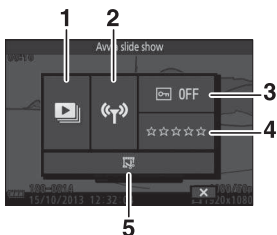

1 Avvia slide show	138
2 Caricamento Wi-Fi.....	125
3 Proteggi	159
4 Classificazione	160
5 Taglia filmato.....	163



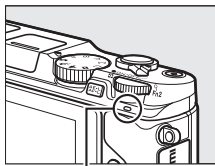

L'altoparlante

Tenere le dita e altri oggetti lontani dall'altoparlante quando si regola il volume.



Altoparlante

Eliminazione di filmati

Per eliminare il filmato attuale, premere . Verrà visualizzata una finestra di conferma; premere nuovamente  per eliminare il filmato e tornare alla riproduzione, oppure premere  per uscire senza eliminare il filmato. *Si noti che, una volta eliminati, i filmati non possono essere recuperati.*

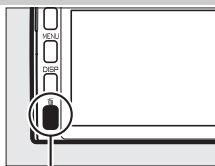

Pulsante 

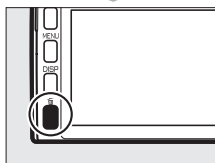

Vedere anche

Per informazioni su come rifilare sequenze indesiderate dai filmati, vedere pagina 163. Per informazioni sulle opzioni di dimensioni del fotogramma e frequenza fotogrammi disponibili per i filmati HD, vedere pagina 192.

Registrazione di filmati

Effetto flicker (sfarfallio della luce), righe o distorsioni potrebbero essere visibili nel display e nel filmato finale in presenza di lampade fluorescenti, ai vapori di mercurio o al sodio oppure se si effettua una panoramica orizzontale della fotocamera o se un oggetto si muove ad alta velocità attraverso il fotogramma (l'effetto flicker e le righe possono essere ridotti scegliendo un'opzione **Riduzione dello sfarfallio** corrispondente alla frequenza dell'alimentazione CA locale, come descritto a pagina 217, ma si noti che il tempo di posa più lungo disponibile è $\frac{1}{100}$ s a **50 Hz**, $\frac{1}{60}$ s a **60 Hz**; la riduzione dello sfarfallio non è disponibile con i filmati al rallentatore). Fonti di luce intensa potrebbero lasciare immagini residue quando la fotocamera effettua una ripresa panoramica. Potrebbero altresì comparire bordi seghettati, colori alterati, effetto moiré e punti luminosi. Durante la registrazione di filmati, evitare di puntare la fotocamera verso il sole o verso altre fonti di luce molto forte. La mancata osservanza di questa precauzione potrebbe causare danni ai circuiti interni della fotocamera. Il flash incorporato e i flash esterni opzionali non si attivano durante la registrazione di filmati o quando la fotocamera è in modo filmato avanzato.



Modi P, S, A e M

I modi P, S, A e M offrono diversi livelli di controllo su tempo di posa e diaframma. Scegliere un modo e regolare le impostazioni in base al proprio intento creativo.

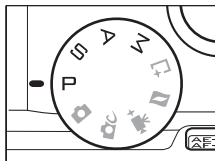

Il menu **F** (Funzionalità) (☰ 12)

La pressione di **F** in modo P, S, A o M visualizza le voci elencate di seguito.

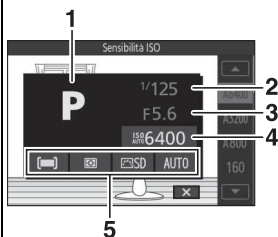

1	Modo di ripresa	8
2	Tempo di posa	71, 73
3	Diaframma	72, 73
4	Sensibilità ISO	201
5	Modo area AF	185
	Misuraz. esposimetrica	177
	Picture Control	202
	Bilanciamento del bianco	196

Impostazioni disponibili

Per informazioni sulle opzioni disponibili nei modi P, S, A e M, vedere pagina 234.

Sensibilità ISO (Modi P, S, A e M)

Quando viene selezionata un'opzione "auto" per **Sensibilità ISO** (☰ 201), la fotocamera regolerà automaticamente la sensibilità all'interno del campo selezionato se non è possibile ottenere un'esposizione ottimale al tempo di posa o al diaframma selezionati.

P Auto programmato

In questo modo, la fotocamera regola automaticamente tempo di posa e diaframma per garantire un'esposizione ottimale nella maggior parte delle situazioni. Questo modo è consigliato per le istantanee e altre situazioni in cui si vuole lasciare alla fotocamera il controllo di tempo di posa e diaframma.

Scelta di una combinazione di tempo di posa e diaframma

Sebbene il tempo di posa e il diaframma scelti dalla fotocamera garantiscano risultati ottimali, si possono anche scegliere altre combinazioni che produrranno la stessa esposizione ("programma flessibile"). Ruotare la ghiera di comando principale verso destra per diaframmi aperti (numeri f/ bassi) che rendono confusi i dettagli dello sfondo o per tempi di posa veloci che consentono di "fermare" i movimenti. Ruotare la ghiera verso sinistra per diaframmi chiusi (numeri f/ alti) che aumentano la profondità di campo o per tempi di posa lunghi che rendono confusi i movimenti. Viene visualizzato * quando è attivo il programma flessibile.

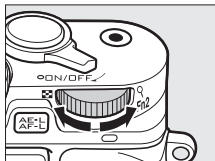

Ghiera di comando principale

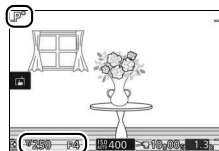

Ripristino delle impostazioni predefinite di tempo di posa e diaframma

Per ripristinare le impostazioni predefinite del tempo di posa e del diaframma, ruotare la ghiera di comando principale finché * non è più visualizzato o spegnere la fotocamera. Il tempo di posa e il diaframma predefiniti vengono ripristinati automaticamente quando la fotocamera entra nel modo standby.

S Auto a priorità di tempi

Con auto a priorità di tempi, l'utente seleziona il tempo di posa, mentre la fotocamera seleziona automaticamente il diaframma per garantire l'esposizione ottimale. Utilizzare tempi di posa lunghi per suggerire movimento rendendo confusi i soggetti in movimento, tempi di posa veloci per "congelare" il movimento.



Tempo di posa veloce ($1/1.600$ s)

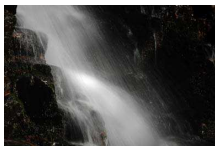

Tempo di posa lungo (1 s)

Sceita di un tempo di posa

Ruotare la ghiera di comando principale a destra per tempi di posa più veloci, a sinistra per tempi di posa più lunghi. Scegliere da valori compresi tra 30 s e $1/4.000$ s. L'otturatore elettronico, che può essere attivato selezionando **Sì** per **Fotografia silenziosa** nel menu impostazioni (☰ 212) o selezionando una frequenza fotogrammi di 10, 20, 30 o 60 fps nel modo di ripresa in sequenza (☰ 92), supporta tempi di posa veloci fino a $1/16.000$ s; il tempo di posa più lungo disponibile con l'otturatore elettronico è 30 s (fotografia silenziosa) o $1/60$ s (10, 20, 30 e 60 fps sequenza).

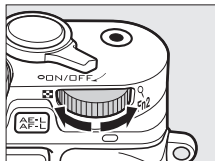

Ghiera di comando principale

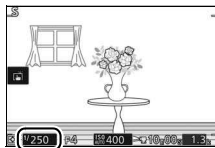

Ripresa in sequenza

Il tempo di posa selezionato potrebbe cambiare quando una frequenza di scatto di 10 fps o superiore è selezionata nel modo di ripresa in sequenza (☰ 92).

A Auto priorità diaframmi

Nel modo auto priorità diaframmi, l'utente seleziona il diaframma, mentre la fotocamera seleziona automaticamente il tempo di posa che produrrà l'esposizione ottimale. Diaframmi aperti (numeri f/ bassi) riducono la profondità di campo, sfocando gli oggetti dietro e davanti al soggetto principale. Diaframmi chiusi (numeri f/ alti) aumentano la profondità di campo, evidenziando i dettagli sullo sfondo e in primo piano. Profondità di campo brevi sono in genere utilizzate nei ritratti per rendere confusi i dettagli dello sfondo, mentre profondità di campo lunghe sono impiegate nelle foto di paesaggi per mettere a fuoco sfondo e primo piano.



Diaframma aperto (f/5.6)



Diaframma chiuso (f/16)

PS
AM

■ ■ Scelta di un diaframma

Il diaframma viene selezionato ruotando la ghiera secondaria: scegliere da valori compresi tra il minimo e il massimo per l'obiettivo.

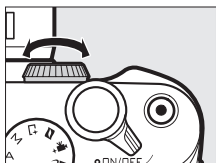

Ghiera secondaria

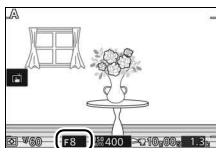

M Manuale

Nel modo manuale, l'utente controlla sia il tempo di posa sia il diaframma.

■ Scelta di tempo di posa e diaframma

Regolare tempo di posa e diaframma facendo riferimento all'indicatore di esposizione (☐ 74). Il tempo di posa viene impostato ruotando la ghiera di comando principale a destra per tempi di posa più veloci e a sinistra per tempi di posa più lunghi: scegliere da valori compresi tra 30 s e $\frac{1}{4.000}$ s (30 s e $\frac{1}{16.000}$ s quando l'otturatore elettronico è stato attivato selezionando **Si** per **Fotografia silenziosa** nel menu impostazioni (☐ 212), o $\frac{1}{60}$ s e $\frac{1}{16.000}$ s quando l'otturatore elettronico è attivato selezionando una frequenza fotogrammi di 10, 20, 30 o 60 fps nel modo di ripresa in sequenza; ☐ 92), oppure selezionare "Bulb" (Posa B) per tenere aperto indefinitamente l'otturatore per un'esposizione lunga. Il diaframma viene selezionato ruotando la ghiera secondaria: scegliere da valori compresi tra il minimo e il massimo per l'obiettivo.

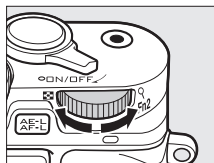

Ghiera di comando principale

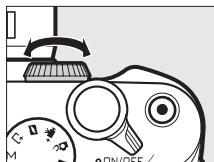

Ghiera secondaria

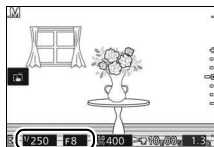

🔍 Ripresa in sequenza

Il tempo di posa selezionato potrebbe cambiare quando una frequenza di scatto di 10 fps o superiore è selezionata nel modo di ripresa in sequenza (☐ 92).

PS
AM

L'indicatore di esposizione

Quando sono selezionati tempi di posa diversi da "Bulb" (Posa B) o "Time" (Posa T), l'indicatore di esposizione mostra se la foto sarà sotto o sovraesposta con le impostazioni attuali.

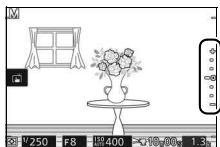

Esposizione ottimale	Sottoesposta di $\frac{1}{3}$ EV	Sovraesposta di più di 2 EV
+ . . -0 . . -	+ . . -0 . . -	+ ↑ . . -0 . . -

PS
AM

■ Esposizioni lunghe (solo modo M)

Selezionare i seguenti tempi di posa per esposizioni lunghe di luci in movimento, stelle, scenari notturni o fuochi d'artificio.

- **Bulb (Posa B):** l'otturatore rimane aperto mentre il pulsante di scatto viene tenuto premuto.
- **Time (Posa T):** richiede un telecomando ML-L3 opzionale (📖 96). Avviare l'esposizione premendo il pulsante di scatto ML-L3. L'otturatore rimane aperto finché il pulsante non viene premuto una seconda volta.



1 Preparare la fotocamera.

Installare la fotocamera su un treppiedi oppure collocarla su una superficie piana e stabile. Per evitare la perdita di alimentazione prima del completamento dell'esposizione, utilizzare una batteria completamente carica o un adattatore CA e un connettore di alimentazione opzionali. Si noti che potrebbe essere presente del disturbo (punti luminosi, pixel luminosi distribuiti in modo casuale o effetto nebbia) in esposizioni lunghe; prima della ripresa, scegliere **Si** per **NR su pose lunghe** nel menu di ripresa (📖 180).

2 Scegliere un tempo di posa.

Selezionare il modo M e scegliere un tempo di posa nel modo seguente:

- **Bulb (Posa B):** ruotare la ghiera di comando principale a sinistra finché non è selezionato "Bulb" (Posa B) come tempo di posa.
- **Time (Posa T):** ruotare la ghiera di comando principale a sinistra finché non è selezionato "Bulb" (Posa B) come tempo di posa, quindi premere ◀ (S) e selezionare un modo telecomando (📖 96).

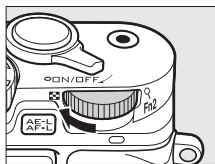

Ghiera di comando principale

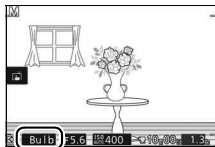

3 Aprire l'otturatore.

Bulb (Posa B): dopo avere messo a fuoco, premere il pulsante di scatto fino in fondo. Tenere premuto il pulsante di scatto fino al termine dell'esposizione.

Time (Posa T): premere il pulsante di scatto ML-L3 fino in fondo. L'otturatore si aprirà immediatamente o dopo un ritardo di due secondi.



4 Chiudere l'otturatore.

Bulb (Posa B): rimuovere il dito dal pulsante di scatto.



Time (Posa T): premere il pulsante di scatto ML-L3 fino in fondo.

La ripresa termina automaticamente dopo circa due minuti. Si noti che potrebbe essere necessario del tempo per registrare esposizioni lunghe.

Altri modi di ripresa

Oltre ai modi descritti sopra, la fotocamera offre un modo  (cattura immagine migliore) per assistere scatti di difficile tempistica e un modo  (Motion Snapshot) che combina le foto con brevi vignette di filmato ( 87).

Scelta del momento (Cattura immagine migliore)

Scegliere uno scatto da 40 fotogrammi registrati in una memorizzazione temporanea poco prima o poco dopo il rilascio dell'otturatore (Selezione attiva), scegliere il momento di rilascio dell'otturatore mentre la scena viene riprodotta al rallentatore (rallentatore,  80) o lasciare che la fotocamera scelga lo scatto migliore in base alla composizione e al movimento (Smart Photo Selector,  82).

Scelta manuale di uno scatto (Selezione attiva)

Per scegliere fino a 40 scatti da 40 fotogrammi registrati subito prima o dopo il momento in cui il pulsante di scatto è stato premuto fino in fondo.

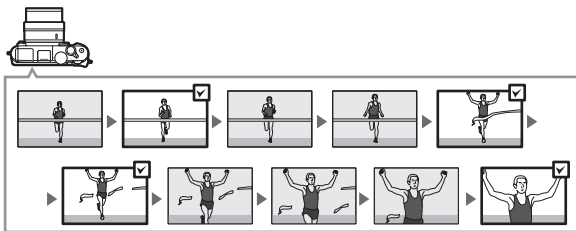



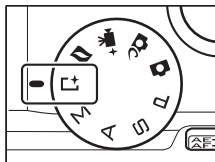

1 Selezionare il modo .

Ruotare la ghiera di selezione modo su  (cattura immagine migliore).



2 Scegliere **Selezione attiva**.

Premere  (funzionalità) per visualizzare il menu . Selezionare **Cattura immagine migliore** e premere , quindi selezionare **Selezione attiva** e premere .



3 Inquadrare la foto.

Comporre la foto con il soggetto al centro dell'inquadratura.

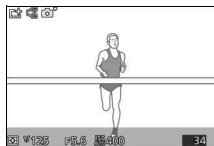

4 Avviare il buffering delle foto.

Premere il pulsante di scatto a metà corsa per mettere a fuoco (📖 39). Verrà visualizzata un'icona  quando la fotocamera inizia a registrare le immagini nel buffer di memoria.

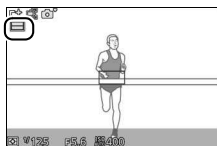



5 Scattare.

Premere delicatamente il pulsante di scatto fino in fondo. I 40 fotogrammi registrati nel buffer negli istanti precedenti e successivi alla pressione del pulsante di scatto fino in fondo verranno copiati nella memorizzazione temporanea.



6 Selezionare fino a 40 fotogrammi.

Premere ◀ o ▶ o ruotare il multi-selettore per scorrere i fotogrammi e premere ▲ o ▼ per selezionarli o deselectionarli. Le immagini selezionate sono indicate da un'icona , mentre le immagini rimanenti sono segnate con icone  per indicare che verranno eliminate.



7 Salvare i fotogrammi selezionati.

Premere **OK** per salvare i fotogrammi selezionati nella card di memoria. La spia di accesso card di memoria si illumina mentre è in corso la registrazione; si noti che potrebbe essere necessario del tempo per salvare le immagini selezionate in base alle condizioni di ripresa e alla velocità di scrittura della card di memoria.

Selezione attiva

Alle impostazioni predefinite, il fotogramma registrato nel momento in cui il pulsante di scatto è stato premuto fino in fondo viene automaticamente contrassegnato con l'icona  allo step 6.

Il menu **F** (Funzionalità) 12)

La pressione di **F** nel modo cattura immagine migliore visualizza le voci elencate di seguito. Le voci disponibili variano in base al modo selezionato ( 76, 80, 82).

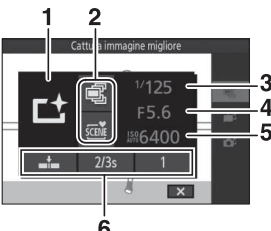

1	Modo di ripresa	8
2	Cattura immagine migliore.....	76
	Modo di esposizione.....	170
3	Tempo di posa.....	71, 73
4	Diaframma	72, 73
5	Sensibilità ISO.....	201
6	Allo scatto, registra	174
	Cattura 40 fotogrammi in.....	174
	Fotogrammi salvati (pred)	174
	Numero di scatti salvati	175

Impostazioni disponibili

Per informazioni sulle opzioni disponibili nel modo cattura immagine migliore, vedere pagina 232.

Modo cattura immagine migliore

Non è possibile registrare filmati e la pressione del pulsante di registrazione filmato non produce alcun effetto. Non è possibile utilizzare il flash incorporato e i flash esterni opzionali.

Vedere anche

Per informazioni sulla regolazione delle impostazioni per la Selezione attiva, vedere pagina 174.



Scegliere il momento (Visualizz. rallentatore)

Quando è selezionato Visualizz. rallentatore nel modo  (cattura immagine migliore), la fotocamera cattura una breve sequenza di immagini fisse e riproduce le immagini al rallentatore in modo che sia possibile scegliere il momento esatto per scattare una foto.

1 Selezionare il modo .

Ruotare la ghiera di selezione modo su  (cattura immagine migliore).

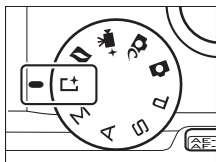

2 Selezionare Visualizz. rallentatore.

Premere **F** (funzionalità) per visualizzare il menu **F**. Selezionare **Cattura immagine migliore** e premere **OK**, quindi selezionare **Visualizz. rallentatore** e premere **OK**.

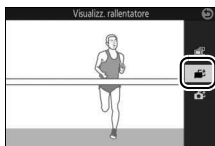

3 Inquadrare la foto.

Comporre la foto con il soggetto al centro dell'inquadratura.

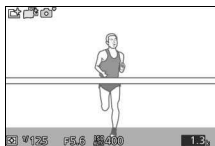

4 Premere il pulsante di scatto a metà corsa.

Dopo avere messo a fuoco, la fotocamera registra fino a 40 fotogrammi in un buffer di memoria temporaneo. Quindi, li riproduce lentamente in un ciclo continuo quando il pulsante di scatto viene tenuto premuto a metà corsa. Un'icona  viene visualizzata nel monitor.



Indicatore di avanzamento

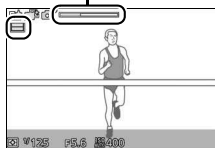

Quando viene visualizzata l'inquadratura desiderata, premere il pulsante di scatto fino in fondo per registrare l'inquadratura corrente ed eliminare le immagini rimanenti. Il fotogramma selezionato verrà visualizzato per alcuni secondi quando la registrazione è completa. Per eliminare il contenuto del buffer e uscire senza registrare una foto, rilasciare il pulsante senza premerlo fino in fondo.

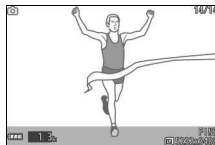

Consentire alla fotocamera di scegliere il momento (Smart Photo Selector)

Smart Photo Selector aiuta a catturare un'espressione mutevole sul volto di un soggetto ritratto o a effettuare altri scatti dalla tempistica difficile, come le foto di gruppo nelle scene di feste. Ogni volta che l'otturatore viene rilasciato, la fotocamera seleziona automaticamente lo scatto migliore e quattro candidati allo scatto migliore in base alla composizione e al movimento.

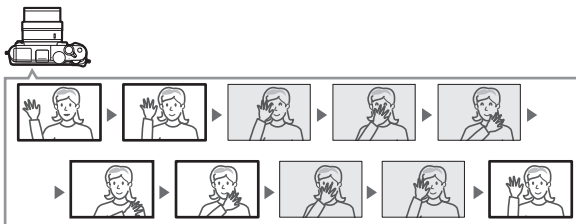

1 Selezionare il modo $\square+$.

Ruotare la ghiera di selezione modo su $\square+$ (cattura immagine migliore).

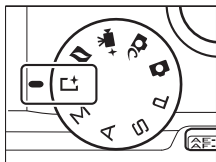

2 Scegliere Smart Photo Selector.

Premere \mathbb{F} (funzionalità) per visualizzare il menu \mathbb{F} . Selezionare **Cattura immagine migliore** e premere OK , quindi selezionare **Smart Photo Selector** e premere OK .

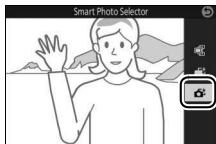
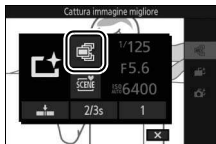

3 Inquadrare la foto.

Comporre la foto con il soggetto al centro dell'inquadratura.

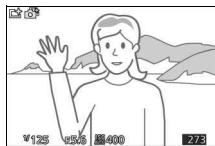

4 Avviare il buffering delle foto.

Premere il pulsante di scatto a metà corsa per mettere a fuoco (☰ 39). Verrà visualizzata un'icona ☐ quando la fotocamera inizia a registrare le immagini nel buffer di memoria. La fotocamera regola continuamente la messa a fuoco per tenere conto delle variazioni di distanza dal soggetto mentre il pulsante di scatto viene premuto a metà corsa.

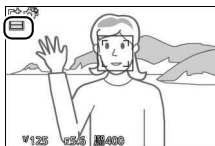

5 Scattare.

Premere delicatamente il pulsante di scatto fino in fondo. La fotocamera confronterà gli scatti registrati nel buffer prima e dopo la pressione del pulsante di scatto fino in fondo e ne selezionerà cinque da copiare nella card di memoria. Si noti che l'operazione potrebbe richiedere del tempo. Al termine della registrazione, nel monitor viene visualizzata la migliore immagine.



Smart Photo Selector

La fotocamera sceglie automaticamente un modo scena appropriato per il soggetto.

Buffering

Il buffering inizia quando il pulsante di scatto viene premuto a metà corsa e termina dopo circa 90 secondi o quando il pulsante di scatto viene premuto fino in fondo.

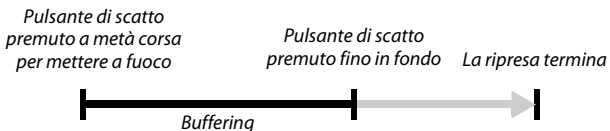

File Smart Photo Selector



Non eliminare il file "NCSPSLST.LST" dalla cartella "NCFL" sulla card di memoria né modificare i nomi file delle immagini scattate con Smart Photo Selector. La fotocamera non riconoscerà più i file coinvolti come immagini di Smart Photo Selector e li tratterà invece come foto indipendenti.

Vedere anche

Usare l'opzione **Numero di scatti salvati** nel menu di ripresa per scegliere il numero di scatti selezionati da Smart Photo Selector (☐ 175).



■ Visualizzazione di foto scattate con Smart Photo Selector



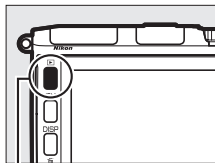

Premere  e utilizzare il multi-selettore per visualizzare le foto scattate con Smart Photo Selector (☰ 41; le immagini riprese con Smart Photo Selector sono indicate da un'icona ). Delle foto registrate tramite Smart Photo Selector verrà visualizzato solo lo scatto migliore (quando si preme  per visualizzare l'immagine successiva, la fotocamera salterà gli scatti candidati al miglior scatto, pertanto la successiva immagine visualizzata non avrà un numero file immediatamente successivo a quello dell'immagine attuale). Premere il pulsante di scatto a metà corsa per interrompere la riproduzione e tornare al modo di ripresa.



Pulsante 





Scelta dello scatto migliore

Quando viene visualizzata una foto scattata con Smart Photo Selector, si può scegliere lo scatto migliore premendo . Premere  o  per visualizzare le altre immagini della sequenza e premere  per selezionare l'immagine attuale come scatto migliore. Per tornare alla riproduzione normale, premere .



■ Eliminazione delle immagini

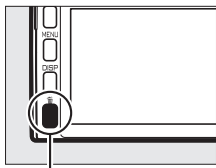

Se si preme  quando è selezionata un'immagine scattata con Smart Photo Selector, verrà visualizzata una finestra di conferma; premere nuovamente  per eliminare lo scatto migliore e le immagini candidate allo scatto migliore oppure premere  per uscire senza eliminare le immagini. *Si noti che, una volta eliminate, le foto non possono essere recuperate.*

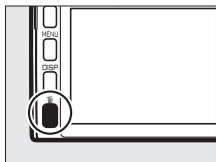

Pulsante 



■ Eliminazione di foto singole

Se si preme il pulsante  nella finestra di selezione dello scatto migliore, vengono visualizzate le seguenti opzioni; selezionare un'opzione utilizzando il multi-selettore e premere  per confermare la selezione.

- **Questa immagine:** per eliminare la foto attuale (si noti che l'immagine selezionata correntemente come scatto migliore non può essere eliminata).
- **Tutte tranne migliore:** per eliminare i candidati al miglior scatto, ma non l'immagine attualmente selezionata come miglior scatto.

Verrà visualizzata una finestra di conferma; per eliminare l'immagine o le immagini selezionate, selezionare **Sì** e premere .



☑ Combinazione di foto con brevi vignette di filmato (Modo Motion Snapshot)

Per registrare brevi vignette di filmato con le foto. Ogni volta che si rilascia l'otturatore, la fotocamera registra un'immagine fissa e circa 1,6 s di sequenza filmato. Quando il risultante "Motion Snapshot" viene visualizzato sulla fotocamera, il filmato verrà riprodotto al rallentatore per circa 4 s, seguito dall'immagine fissa.

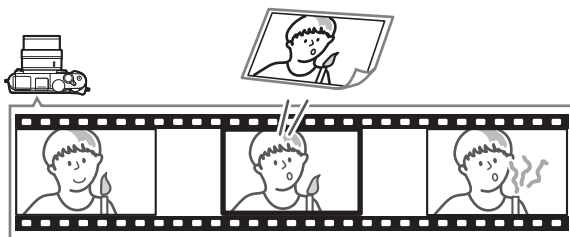

1 Selezionare il modo ☑.

Ruotare la ghiera di selezione modo su ☑ (Motion Snapshot).

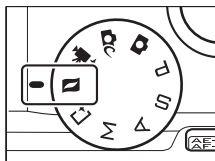

2 Inquadrare la foto.

Comporre la foto con il soggetto al centro dell'inquadratura.



3 Avviare il buffering.

Premere il pulsante di scatto a metà corsa per mettere a fuoco (☞ 39). Verrà visualizzata un'icona  quando la fotocamera inizia a registrare la sequenza nel buffer di memoria.



4 Scattare.

Premere delicatamente il pulsante di scatto fino in fondo. La fotocamera registrerà una foto insieme a una sequenza di filmato di circa 1,6 s che inizia prima e termina dopo la pressione del pulsante di scatto fino in fondo. Si noti che l'operazione potrebbe richiedere del tempo. Al termine della registrazione, la foto verrà visualizzata per alcuni secondi.



Buffering

Il buffering inizia quando il pulsante di scatto viene premuto a metà corsa e termina dopo circa 90 secondi o quando il pulsante di scatto viene premuto fino in fondo.

*Pulsante di scatto
premuo a metà corsa
per mettere a fuoco*

*Pulsante di scatto
premuo fino in fondo* *La ripresa termina*



Il menu **F** (Funzionalità) 12)

La pressione di **F** nel modo Motion Snapshot visualizza le seguenti voci:

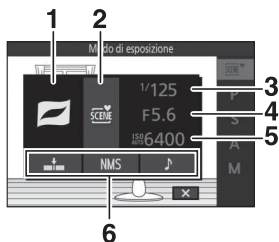

1	Modo di ripresa	8
2	Modo di esposizione.....	170
3	Tempo di posa.....	71, 73
4	Diaframma	72, 73
5	Sensibilità ISO.....	201
6	Filmato prima/dopo	175
	Formato file.....	176
	Audio	90

Impostazioni disponibili

Per informazioni sulle opzioni disponibili nel modo Motion Snapshot, vedere pagina 232.



■ Audio

Per registrare circa quattro secondi di suono con i Motion Snapshot iniziando dall'avvio della registrazione del filmato, usare il multi-selettore e il pulsante **OK** per selezionare **Ambiente** per **Audio** nel menu **F** (funzionalità) (📖 89). I Motion Snapshot possono essere anche registrati con musica di sottofondo (**Musica di sottofondo**) o senza audio (**Nessuno**).

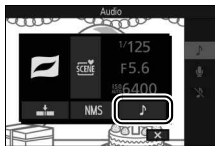



✎ Modo Motion Snapshot

Non è possibile registrare filmati utilizzando il pulsante di registrazione filmato e il flash incorporato e i flash esterni opzionali non possono essere usati.

✎ Vedere anche

Vedere pagina 175 per informazioni sulla scelta delle porzioni del buffer che devono essere incluse nella sequenza di filmato. Per informazioni sul salvataggio dei Motion Snapshot in un formato che possa essere visualizzato con la maggior parte dei software di riproduzione di filmati, vedere pagina 176. Vedere pagina 166 per informazioni sulla combinazione delle parti di filmato di più Motion Snapshot in un unico filmato.

Visualizzazione di Motion Snapshot

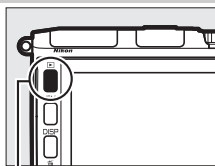

Premere  e utilizzare il multi-selettore per visualizzare un Motion Snapshot (📖 41; i Motion Snapshot sono indicati da un'icona ). Premendo  quando è visualizzato un Motion Snapshot, viene riprodotta la parte di filmato al rallentatore per un periodo di circa 4 s, seguita dalla foto; la riproduzione è accompagnata dal brano audio selezionato usando l'opzione **Audio** (📖 90). Premere il pulsante di scatto a metà corsa per interrompere la riproduzione e tornare al modo di ripresa.



Pulsante 



Eliminazione di Motion Snapshot

Per eliminare il Motion Snapshot attuale, premere . Verrà visualizzata una finestra di conferma; premere nuovamente  per eliminare la foto e il filmato e tornare alla riproduzione, oppure premere  per uscire senza eliminare il file. *Si noti che, una volta eliminati, i Motion Snapshot non possono essere recuperati.*

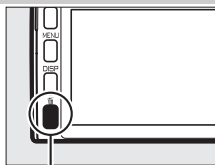

Pulsante 

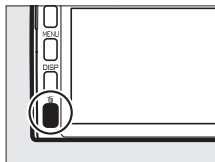
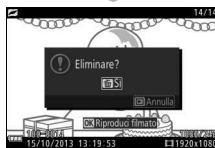

Ulteriori informazioni sulla fotografia

Questa sezione descrive le altre funzioni che possono essere utilizzate quando si scattano foto.

Modo sequenza

Per scattare una serie continua di foto (sequenza).

1 Visualizzare le opzioni del modo di scatto.

Premere ◀ (📷) per visualizzare le opzioni del modo di scatto.



2 Selezionare 📷.

Selezionare 📷 (sequenza) e premere ▶ per visualizzare le opzioni della frequenza fotogrammi.

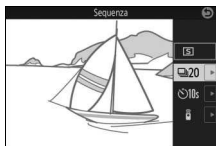

3 Selezionare una frequenza di scatto.

Selezionare la frequenza di scatto desiderata e premere OK. La frequenza di scatto è espressa in termini di numero di fotogrammi registrati al secondo (fps); scegliere fra frequenze di scatto di circa 6, 10, 20, 30 e 60 fps (rispettivamente 📷, 📷10, 📷20, 📷30 e 📷60). Ad eccezione di quando è selezionato 📷, il massimo numero di scatti che è possibile effettuare in una singola sequenza è 40.

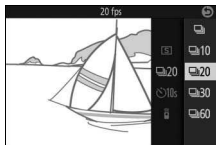



4 Inquadrare il soggetto e scattare.

Premere il pulsante di scatto fino in fondo per riprendere la sequenza.



Modo sequenza

Un otturatore meccanico viene usato per le foto scattate quando è selezionato  e **No** è selezionato per **Fotografia silenziosa** nel menu impostazioni ( 212). Un otturatore elettronico viene usato per le immagini scattate con altre impostazioni. Se il flash incorporato o i flash esterni opzionali si attivano quando è selezionato , viene scattata soltanto un'immagine; alle impostazioni di 10, 20, 30 e 60 fps, il flash incorporato e i flash esterni opzionali non si attivano.

Mentre le foto vengono registrate sulla card di memoria, la spia di accesso card di memoria si accende. A seconda delle condizioni di ripresa e della velocità di scrittura della card di memoria, è possibile che la registrazione richieda un certo tempo. Se la batteria si scarica prima che tutte le foto siano state registrate, lo scatto dell'otturatore viene disattivato e le immagini restanti vengono trasferite sulla card di memoria.



La ripresa in sequenza non è disponibile in modo creativo, cattura immagine migliore, filmato avanzato o Motion Snapshot, oppure quando si usa il controllo immagine dal vivo in modo auto ( 47).

Dimensione buffer

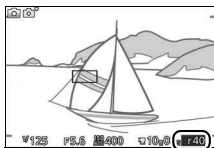
La fotocamera è dotata di un buffer di memoria per la memorizzazione temporanea, permettendo di continuare la ripresa mentre le immagini vengono salvate sulla card di memoria. Il numero approssimativo di immagini che è possibile salvare nel buffer di memoria con le impostazioni correnti viene visualizzato premendo il pulsante di scatto a metà corsa (questo numero è soltanto un'approssimazione e varia a seconda delle condizioni di ripresa). L'illustrazione mostra il display quando lo spazio disponibile nel buffer è di circa 40 immagini.



Fotogramma singolo

Per scattare solo una foto ogni volta che si preme il pulsante di scatto fino in fondo, selezionare  e selezionare  (fotogramma singolo) come modo di scatto.



Modi autoscatto

L'autoscatto viene utilizzato per ritardare lo scatto dell'otturatore di 10 o 2 secondi dopo la pressione del pulsante di scatto fino in fondo.

1 Visualizzare le opzioni del modo di scatto.

Premere ◀ (S) per visualizzare le opzioni del modo di scatto.



2 Selezionare ☺.

Selezionare ☺ (autoscatto) e premere ▶ per visualizzare le opzioni dell'autoscatto.

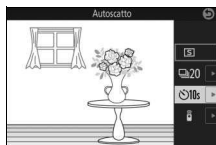

3 Selezionare l'opzione di autoscatto desiderata.

Usare il multi-selettore per selezionare ☺10s o ☺2s e premere OK.

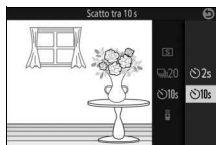

4 Innestare la fotocamera su un treppiedi.

Innestare la fotocamera su un treppiedi oppure collocarla su una superficie piana e stabile.



5 Inquadrare la foto e scattare.

Premere il pulsante di scatto a metà corsa per mettere a fuoco, quindi premere il pulsante fino in fondo. La spia autoscatto inizia a lampeggiare e viene emesso un segnale acustico. Due secondi prima di scattare la foto, la spia smette di lampeggiare e il segnale acustico diventa più veloce.



Si noti che il timer potrebbe non avviarsi o che la foto potrebbe non essere scattata se la fotocamera non è in grado di mettere a fuoco o in altre situazioni nelle quali l'otturatore non può essere rilasciato. Lo spegnimento della fotocamera annulla l'autoscatto.

Modo filmato

Per registrare filmati usando l'autoscatto, selezionare il modo filmato avanzato e usare il pulsante di registrazione filmato per avviare il timer. La registrazione dei filmati termina quando il pulsante di registrazione filmato viene premuto per la seconda volta.

Sollevamento del flash

Quando si utilizza il flash incorporato, premere il pulsante di sollevamento flash per sollevare il flash prima della ripresa. La ripresa verrà interrotta se il flash viene sollevato mentre il timer dell'autoscatto sta effettuando il conto alla rovescia.

Vedere anche

Per informazioni sul controllo dei segnali acustici emessi quando si usa l'autoscatto, vedere pagina 212.



Scatto a distanza

Il telecomando ML-L3 opzionale (☞ 222) può essere utilizzato per ridurre il movimento della fotocamera o per gli autoritratti.

Prima di usare il telecomando ML-L3

Prima di utilizzare il telecomando per la prima volta, rimuovere il foglio isolante di plastica trasparente della batteria.

1 Visualizzare le opzioni del modo di scatto.

Premere ◀ (☞) per visualizzare le opzioni del modo di scatto.

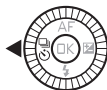

2 Selezionare .

Selezionare  (telecomando) e premere ▶ per visualizzare le opzioni del telecomando.



3 Selezionare l'opzione del telecomando desiderata.

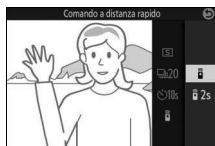

Usare il multi-selettore per selezionare  o  2s e premere .



4 Innestare la fotocamera su un treppiedi.

Innестare la fotocamera su un treppiedi oppure collocarla su una superficie piana e stabile.

5 Inquadrare la foto e scattare.

Da una distanza di 5 m o inferiore, puntare l'ML-L3 verso il ricevitore infrarossi sulla parte anteriore della fotocamera (☐ 2) e premere il pulsante di scatto ML-L3. Se è selezionato , la spia autoscatto si illumina per circa due secondi prima del rilascio dell'otturatore. Se è selezionato , la spia autoscatto lampeggia dopo il rilascio dell'otturatore.

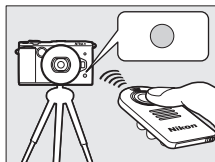

Si noti che il timer potrebbe non avviarsi o che la foto potrebbe non essere scattata se la fotocamera non è in grado di mettere a fuoco o in altre situazioni nelle quali l'otturatore non può essere rilasciato. Lo spegnimento della fotocamera annulla il modo telecomando. Il modo telecomando viene annullato automaticamente se non vengono effettuate operazioni per circa dieci minuti dopo la selezione del modo allo step 3.





Modo filmato

Il pulsante di scatto ML-L3 funziona come il pulsante di registrazione filmato per il modo filmato avanzato (☐ 59).

Uso di un flash

Quando si utilizza il flash incorporato, premere il pulsante di sollevamento flash per sollevare il flash prima della ripresa. La ripresa verrà interrotta se il flash viene sollevato mentre il timer dello scatto remoto ritardato sta effettuando il conto alla rovescia.

In modo telecomando, il flash inizia la carica mentre la fotocamera attende il segnale dal telecomando. La fotocamera risponde solo al pulsante di scatto del telecomando quando il flash è carico. Se viene usata la riduzione occhi rossi (☐ 106) quando è selezionato , l'otturatore sarà rilasciato circa un secondo dopo l'accensione dell'illuminatore riduzione occhi rossi. Se è selezionato  2s, ci sarà un ritardo di circa due secondi dopo la pressione del pulsante di scatto del telecomando; quindi l'illuminatore riduzione occhi rossi si accende per circa un secondo prima del rilascio dell'otturatore.

Vedere anche

Per informazioni sulla scelta del tempo di attesa della fotocamera per un segnale da parte del telecomando, vedere pagina 213.



Modo di messa a fuoco







Per scegliere la modalità di messa a fuoco della fotocamera.

AF-A	AF automatico: la fotocamera seleziona automaticamente AF-S se il soggetto è fermo, AF-C se è in movimento.
AF-S	AF singolo: per soggetti fermi. La messa a fuoco si blocca quando il pulsante di scatto viene premuto a metà corsa.*
AF-C	<p>AF continuo: per soggetti in movimento. La fotocamera mette a fuoco continuamente il soggetto nelle cornici area AF mentre il pulsante di scatto viene premuto a metà corsa (si noti che le cornici area AF appaiono soltanto nel display dettagliato; □ 6). È possibile scattare le foto sia che la fotocamera sia a fuoco o meno.</p>  <p style="text-align: center;"><i>Cornici area AF</i></p>
AF-F	AF permanente: per soggetti in movimento. La fotocamera mette a fuoco in modo continuo; è possibile scattare le foto sia che la fotocamera sia a fuoco o meno.
MF	Manuale: mettere a fuoco manualmente (□ 102). È possibile scattare le foto sia che la fotocamera sia a fuoco o meno.

* L'otturatore può essere rilasciato soltanto se la fotocamera è in grado di mettere a fuoco.

Modo di messa a fuoco

I modi di messa a fuoco disponibili variano in base al modo di ripresa, come mostrato di seguito.

Modo		Modo di messa a fuoco
P, S, A, M		AF-A (predefinito), AF-S, AF-C, MF
Cattura immagine migliore	 Selezione attiva ,  Visualizz. rallentatore	
Modo filmato avanzato	 Filmato HD ,  Movimento veloce ,	AF-F (predefinito), AF-S, MF
	 Jump-cut ,  Filmato di 4 secondi  Rallentatore	

Si può accedere al **Modo di messa a fuoco** da entrambi i menu di ripresa (□ 167) e filmato (□ 189).



1 Visualizzare le opzioni del modo di messa a fuoco.

Premere ▲ (AF) per visualizzare le opzioni del modo di messa a fuoco.



2 Selezionare l'opzione desiderata.

Utilizzare il multi-selettore per selezionare l'opzione desiderata e premere .

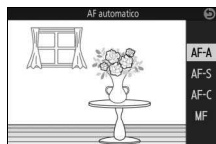



Vedere anche

Per informazioni sul controllo del segnale acustico che viene emesso quando la fotocamera mette a fuoco, vedere pagina 212.



Ottenere buoni risultati con l'autofocus

L'autofocus non permette di ottenere prestazioni ottimali nelle condizioni elencate di seguito. Lo scatto dell'otturatore potrebbe essere disattivato se la fotocamera non è in grado di effettuare la messa a fuoco in queste condizioni oppure l'area di messa a fuoco potrebbe essere visualizzata in verde e la fotocamera potrebbe emettere un segnale acustico, consentendo il rilascio dell'otturatore anche quando il soggetto non è a fuoco. In questi casi, mettere a fuoco manualmente ( 102) o utilizzare il blocco della messa a fuoco ( 216) per mettere a fuoco un altro soggetto alla stessa distanza, quindi ricomporre la foto.

Vi è un contrasto minimo o inesistente tra il soggetto e lo sfondo.

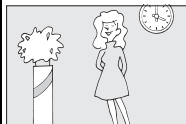

Esempio: il soggetto è dello stesso colore dello sfondo.

Il soggetto presenta aree con differenze di luminosità molto forti.

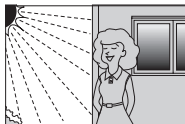

Esempio: il soggetto è per metà all'ombra; una scena notturna con illuminazione spot.

Il soggetto include oggetti posti a distanze diverse dalla fotocamera.



Esempio: il soggetto è all'interno di una gabbia.

Gli oggetti sullo sfondo appaiono più grandi rispetto al soggetto.

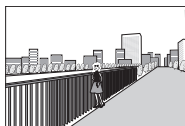

Esempio: un edificio è nell'inquadratura dietro al soggetto.

Il soggetto è dominato da motivi geometrici regolari.

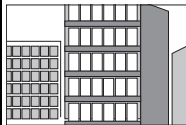

Esempio: persiane o una fila di finestre di un grattacielo.

Il soggetto presenta molti dettagli particolareggiati o è costituito da oggetti piccoli o con variazione di luminosità ridotta.

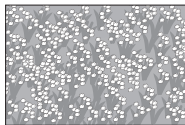

Esempio: un campo di fiori.



Messa a fuoco manuale

La messa a fuoco manuale può essere utilizzata quando l'autofocus non produce i risultati desiderati.

1 Selezionare la messa a fuoco manuale.

Selezionare **MF** (messa a fuoco manuale;  99).

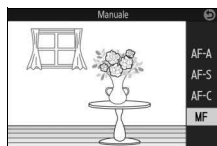

2 Visualizzare le guide per la messa a fuoco manuale.

Nella visualizzazione di ripresa, premere  per ingrandire la vista al centro dell'inquadratura (questa funzione non è disponibile durante la registrazione di filmati o in modo filmato al rallentatore). Vengono visualizzate anche le guide per la messa a fuoco manuale.



3 Scegliere un ingrandimento.

Ruotare la ghiera di comando principale per scegliere gli ingrandimenti fino a circa 10x.

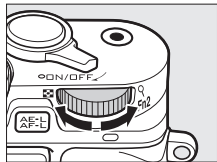

Ghiera di comando principale

4 Mettere a fuoco.

Ruotare il multi-selettore finché il soggetto non è a fuoco. Ruotare il multi-selettore in senso orario per aumentare la distanza di messa a fuoco, in senso antiorario per ridurla. Maggiore è la velocità di rotazione del multi-selettore, più veloci saranno le variazioni della distanza di messa a fuoco. L'indicatore di messa a fuoco indica la distanza di messa a fuoco approssimativa. Premere **OK** quando il soggetto è a fuoco.

Premere **▲**, **▼**, **◀** o **▶** per visualizzare le aree dell'inquadratura non attualmente visibili nel display. La parte visibile è mostrata dalla finestra di navigazione.



Indicatore di messa a fuoco

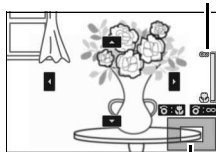

Finestra di navigazione

Filmati

È inoltre possibile utilizzare il multi-selettore per scegliere la distanza di messa a fuoco se la messa a fuoco manuale viene selezionata prima della registrazione di filmati. Ruotare il multi-selettore in senso orario per aumentare la distanza di messa a fuoco, in senso antiorario per ridurla. Maggiore è la velocità di rotazione del multi-selettore, più veloci saranno le variazioni della distanza di messa a fuoco.

Posizione del piano focale

Per determinare la distanza tra il soggetto e la fotocamera, eseguire una misurazione prendendo come riferimento l'indicatore del piano focale sul corpo macchina della fotocamera. La distanza tra la flangia di innesto dell'obiettivo e il piano focale è di circa 17 mm.

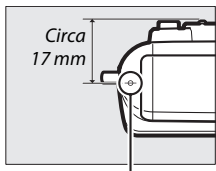

Indicatore del piano focale



Compensazione dell'esposizione

La compensazione dell'esposizione è utilizzata per modificare il valore di esposizione indicato dalla fotocamera, consentendo di ottenere foto più chiare o più scure.



-1 EV



Nessuna compensazione



+1 EV

1 Visualizzare le opzioni di compensazione dell'esposizione.

Premere ► (☒) per visualizzare le opzioni di compensazione dell'esposizione.



2 Scegliere un valore.

Utilizzare il multi-selettore per scegliere tra valori compresi tra -3 EV (sottoesposizione) e +3 EV (sovrapposizione) in incrementi di 1/3 EV. In generale, valori positivi rendono più luminosa l'immagine mentre valori negativi la rendono più scura.

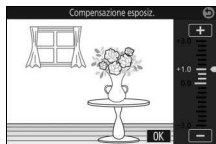

L'esposizione normale può essere ripristinata impostando la compensazione dell'esposizione su ± 0 . Nei modi **P**, **S** e **A**, la compensazione dell'esposizione non viene ripristinata quando si spegne la fotocamera.

Compensazione esposiz.

La compensazione dell'esposizione è più efficace se utilizzata con la misurazione in ponderata centrale o la misurazione spot (☐ 177).

Uso di un flash

Quando è utilizzata con un flash, la compensazione dell'esposizione influisce sia sul livello di esposizione dello sfondo sia sul livello del flash.

Il flash incorporato

Usare il flash incorporato come illuminazione supplementare quando il soggetto è scarsamente illuminato o per "schiarire" (illuminare) soggetti controluce. Il flash incorporato può essere usato come descritto di seguito, ma si noti che alcune impostazioni della fotocamera disattivano automaticamente il flash incorporato:

1 Sollevare il flash.

Premere il pulsante di sollevamento flash per sollevare il flash.

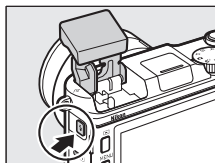

Pulsante di sollevamento flash

2 Scegliere un modo flash.

Premere ▼ (⚡) sul multi-selettore per visualizzare un elenco di modi flash, quindi usare il multi-selettore per selezionare il modo desiderato e premere **OK** per selezionare.

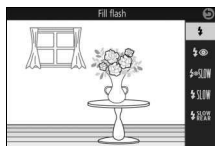









3 Scattare le foto.

Il flash si attiva a ogni scatto. Per disattivare il flash, premerlo delicatamente verso il basso finché non si blocca.



■ Modi flash

Sono disponibili i seguenti modi flash nei modi  (auto),  (flou),  (effetto miniatura),  (selezione colore),  (cross processing),  (effetto toy camera), **P**, **S**, **A** e **M**:

-  (fill flash): il flash si attiva a ogni scatto.
-  (riduzione occhi rossi): utilizzare per i ritratti. Il flash si attiva a ogni scatto, ma, prima che si attivi, l'illuminatore riduzione occhi rossi si illumina per aiutare a ridurre l'effetto "occhi rossi".
-  **SLOW** (riduzione occhi rossi con sincro su tempi lenti): come per "riduzione occhi rossi" illustrato in precedenza, tranne che il tempo di posa si allunga automaticamente per catturare l'illuminazione dello sfondo di notte o in condizioni di luce moderata. Da usare quando si desidera includere l'illuminazione dello sfondo nei ritratti. Disponibile solo nei modi **P** e **A**.
-  **SLOW** (fill flash + sincro su tempi lenti): come per "fill flash" illustrato in precedenza, tranne che il tempo di posa si allunga automaticamente per catturare l'illuminazione dello sfondo di notte o in condizioni di luce moderata. Da utilizzare quando si desidera catturare sia il soggetto sia lo sfondo. Disponibile solo nei modi **P** e **A**.
-  **SLOW REAR** (seconda tendina + sincro su tempi lenti): come per "sincro sulla seconda tendina" illustrato di seguito, tranne che il tempo di posa si allunga automaticamente per catturare l'illuminazione dello sfondo di notte o in condizioni di luce moderata. Da utilizzare quando si desidera catturare sia il soggetto sia lo sfondo. Disponibile solo nei modi **P** e **A**.
-  **REAR** (sincro sulla seconda tendina): il flash si attiva appena prima della chiusura dell'otturatore, creando una scia di luce dietro le fonti luminose in movimento, come mostrato in basso a destra. Disponibile solo nei modi **S** e **M**.



Sincro sulla prima tendina



Sincro sulla seconda tendina

✓ Sollevamento del flash

Quando si usa il flash, assicurarsi che sia completamente sollevato, come mostrato a destra. Non toccare il flash durante le riprese.

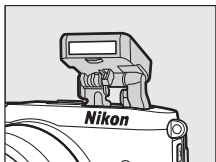

✎ Abbassamento del flash incorporato

Per risparmiare sui consumi della batteria quando il flash non è in uso, premerlo delicatamente verso il basso finché il blocco non scatta in posizione. *Non forzare*. La mancata osservanza di questa precauzione può provocare un malfunzionamento del prodotto.

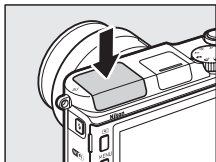

✎ L'indicatore di pronto lampo

L'indicatore di pronto lampo (⚡) si illumina per indicare che il flash è completamente carico quando il pulsante di scatto viene premuto a metà corsa.



Utilizzo del flash incorporato

Se il flash viene attivato più volte in rapida successione, è possibile che il flash e l'otturatore vengano temporaneamente disattivati per proteggere il flash. È possibile riprendere la ripresa dopo una breve pausa.

Gli oggetti vicini alla fotocamera possono risultare sovraesposti nelle foto scattate con il flash a elevate sensibilità ISO.

Per evitare la vignettatura, rimuovere i paraluce e scattare le foto a distanze di almeno 0,6 metri. Alcuni obiettivi potrebbero causare vignettatura a distanze maggiori o essere di ostacolo per l'illuminatore riduzione occhi rossi, interferendo con la riduzione occhi rossi. Le seguenti illustrazioni mostrano l'effetto di vignettatura causato dalle ombre proiettate dall'obiettivo quando viene utilizzato il flash incorporato.

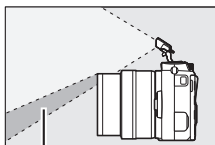

Ombra



Ombra

Vedere anche

Vedere pagina 187 per informazioni sul controllo flash o pagina 188 per informazioni sulla regolazione del livello del flash.

Diaframma, sensibilità e campo del flash

Il campo del flash varia con la sensibilità (equivalenza ISO) e il diaframma.



Flash esterni opzionali

Nel modo immagine fissa, i flash esterni opzionali per le fotocamere Nikon 1 possono essere utilizzati per effetti di illuminazione quali la fotografia con lampo riflesso. Il flash incorporato non si attiva quando è collegato un flash esterno opzionale.

Nelle istruzioni che seguono, l'unità flash opzionale SB-N7 viene utilizzata a scopo illustrativo.

Collegamento di unità flash

Innestare i flash esterni opzionali sulla porta accessori della fotocamera.

1 Rimuovere il coperchio per porta accessori.

Rimuovere il coperchio come mostrato a destra. Conservare il coperchio in un luogo sicuro e rimetterlo a posto quando la porta non è in uso.

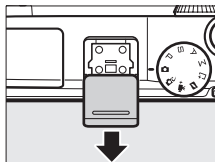

2 Collegare l'unità flash.

Spegnere la fotocamera e innestare l'unità flash sulla porta accessori come descritto nel manuale fornito con l'unità flash.

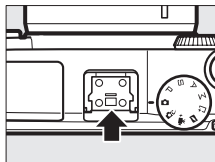

Unità flash supportate

La fotocamera supporta solo le unità flash progettate per l'uso con le fotocamere Nikon 1.



Scatto di immagini

Seguire gli step riportati di seguito per scattare foto con il flash.

1 Accendere la fotocamera e l'unità flash.

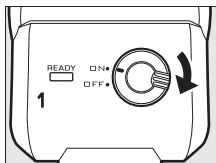

2 Scegliere un modo flash.

Scegliere un modo flash come descritto a pagina 105.

3 Posizionare la testina del flash.

Ruotare la testina del flash in modo che punti direttamente in avanti.

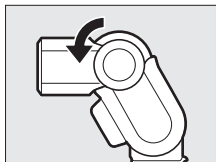

4 Scattare le foto.

Prima della ripresa, confermare che la spia di pronto lampo (indicatore di stato del flash) situata sul retro dell'unità flash sia accesa e che l'indicatore di pronto lampo (⚡) appaia nel display della fotocamera. Per scattare immagini senza il flash, spegnere l'unità flash.

Spia di pronto lampo

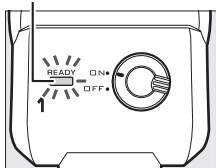

Vedere anche

Vedere pagina 187 per informazioni sul controllo flash o pagina 188 per informazioni sulla regolazione del livello del flash.

■ Illuminazione riflessa

La luce del flash può essere "fatta rimbalzare" (riflessa) da un soffitto o una parete, in modo da diffondere la luce del flash per rendere le ombre meno scure e ridurre il bagliore di capelli, pelle, vestiti e oggetti in primo piano.

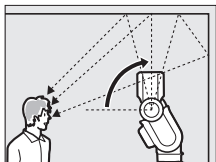

Testina del flash ruotata verso l'alto di 90° (illuminazione riflessa)

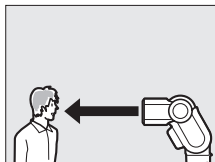

Flash puntato direttamente in avanti (illuminazione normale)

Illuminazione riflessa

Se possibile, far riflettere l'illuminazione del flash da una superficie riflettente bianca o quasi bianca; la luce riflessa da altre superfici potrebbe modificare i colori della foto. Se non si trova una superficie adatta nelle vicinanze, può essere utilizzato invece un pezzo di carta bianca (formato A4 o lettera), tuttavia è necessario verificare i risultati nel display della fotocamera.

L'illuminatore

L'unità flash SB-N5 opzionale offre un illuminatore che si attiva per illuminare i soggetti nei modi cattura immagine migliore e Motion Snapshot (□ 76, 87). Nei modi Selezione attiva, Smart Photo Selector e Motion Snapshot, l'illuminatore si accende per circa 5 secondi durante il buffering, illuminando i soggetti a circa 1 m dalla fotocamera. In visualizz. rallentatore, l'illuminatore si accende per circa 1,3 secondi quando la fotocamera mette a fuoco, dopo la pressione del pulsante di scatto a metà corsa. Prima della ripresa, confermare che l'indicatore di stato dell'illuminatore sia acceso. L'indicatore si illumina anche durante il buffering.

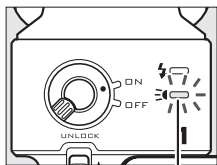

Indicatore di stato dell'illuminatore



Flash esterni opzionali

È possibile trovare istruzioni dettagliate nel manuale fornito con l'unità flash. Si noti che i flash esterni opzionali potrebbero non attivarsi con alcune impostazioni della fotocamera.

Gli indicatori di stato del flash/dell'illuminatore

Agli utenti del SB-N5 viene consigliato di controllare la tabella presentata di seguito se l'indicatore di stato dell'illuminatore o l'indicatore di stato del flash sul retro dell'unità lampeggiano. Gli utenti dell'SB-N7 possono fare riferimento al manuale fornito con l'unità flash.

Display	Descrizione
L'indicatore di stato del flash lampeggia per circa 3 secondi dopo lo scatto di una foto.	Il soggetto potrebbe essere sottoesposto. Riprovare dopo aver ridotto la distanza dal soggetto o aumentato la sensibilità ISO (☐ 201).
L'indicatore di stato del flash o quello dell'illuminatore lampeggia una volta al secondo.	Il prodotto si è attivato molte volte in rapida successione e si è spento temporaneamente per evitare il surriscaldamento. Spegnerne il prodotto e attendere che si raffreddi.
Gli indicatori di stato del flash e dell'illuminatore lampeggiano ogni 2 secondi.	Si è verificato un errore nel trasferimento dati. Verificare che l'unità flash sia collegata correttamente.
L'indicatore di stato del flash lampeggia 8 volte al secondo.	Si è verificato un errore nella circuiteria interna dell'unità. Spegnerne la fotocamera, rimuovere l'unità flash e portare la fotocamera e l'unità flash a un centro assistenza autorizzato Nikon per una consulenza.



L'unità GPS GP-N100

Le unità GPS GP-N100 (disponibili separatamente) possono essere utilizzate per registrare informazioni sulla posizione attuale al momento dello scatto delle immagini. Queste informazioni possono essere visualizzate su un computer utilizzando ViewNX 2 (in dotazione) o Capture NX 2 (disponibile separatamente; ☒ 223). ViewNX 2 può essere installato dal CD di ViewNX 2 in dotazione.

Collegamento di GP-N100

GP-N100 si collega alla porta accessori della fotocamera. Si noti che il flash incorporato non può essere usato quando è collegato il GP-N100.

1 Rimuovere il coperchio per porta accessori.

Rimuovere il coperchio come mostrato a destra. Conservare il coperchio in un luogo sicuro e rimetterlo a posto quando la porta non è in uso.

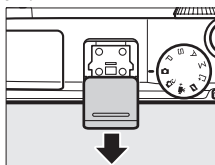

2 Collegare il GP-N100.

Spegnere la fotocamera e innestare il GP-N100 sulla porta accessori, come descritto nel manuale fornito con l'unità GPS.

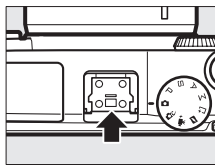

Opzioni del menu impostazioni

La voce **Dati posizione** nel menu impostazioni contiene le seguenti opzioni. Per visualizzare le opzioni dei dati posizione, premere MENU e selezionare **Dati posizione** nel menu impostazioni.

- **Autospegnimento:** per scegliere se i display si debbano spegnere automaticamente quando viene collegato il GP-N100.

Attiva	Il display della fotocamera si spengono automaticamente se non si eseguono operazioni per il tempo selezionato per Autospegnimento nel menu impostazioni (☐ 213). Ciò riduce il consumo della batteria.
Disattiva	Il display non si spengono automaticamente mentre il GP-N100 è collegato.

- **Posizione:** questa voce è disponibile solo se il GP-N100 sta ricevendo attualmente dati posizione, quando visualizza latitudine, longitudine, altitudine, ora di Greenwich (UTC) attuali e data di scadenza dei dati di GPS assistito (☐ 115), così come riportato dal GP-N100.
- **Imp. orologio da satellite:** selezionare **Sì** per impostare l'orologio della fotocamera in base all'ora fornita dal sistema di navigazione satellitare.



Ora di Greenwich (UTC)

I dati relativi all'ora UTC sono forniti dal sistema satellitare dei dati posizione e sono indipendenti dall'orologio della fotocamera.



Stato della connessione

Lo stato della connessione è mostrato dall'indicatore del segnale satellitare nel display della fotocamera (☐ 5) e dal LED sul GP-N100:

Indicatore segnale satellite	LED	Descrizione
	Lampeggia (rosso)	L'unità GPS sta cercando un segnale. Le foto scattate mentre l'unità GPS sta cercando un segnale non includono i dati posizione.
	Lampeggia (verde)	L'unità sta ricevendo segnali da tre satelliti. I dati posizione saranno registrati con le foto.
	Acceso (verde)	L'unità sta ricevendo segnali da almeno quattro satelliti. Dati posizione più precisi saranno registrati con le foto.

I dati posizione sono registrati soltanto quando il GP-N100 riceve segnali da almeno tre satelliti. Se non viene ricevuto alcun segnale per oltre due secondi, l'indicatore del segnale satellitare scompare dal display della fotocamera e non vengono registrati dati posizione.

GPS assistito

Quando è collegato a un computer tramite il cavo USB in dotazione, il GP-N100 può utilizzare le risorse fornite dai server Nikon per ridurre il tempo necessario per acquisire i dati posizione (i dati posizione possono essere acquisiti anche senza queste risorse, tuttavia il tempo necessario per l'operazione potrebbe aumentare). Questo metodo per determinare la posizione utilizzando informazioni aggiuntive memorizzate in un file fornito da una rete viene denominato "GPS assistito" (A-GPS o aGPS). Per connettersi ai server Nikon e ricevere file di GPS assistito, l'unità GP-N100 utilizza il software GP-N100 Utility, disponibile per lo scaricamento dal seguente sito web:



<http://nikonimglib.com/gpn100u/>

Per informazioni sull'uso di GP-N100 Utility, vedere il sito web precedente o la guida online. Il file di GPS assistito fornito dai server è valido per due settimane, allo scadere delle quali non è più utilizzabile per facilitare il posizionamento globale. Usare GP-N100 Utility regolarmente per mantenere aggiornato il GP-N100.



■ ■ Modo di messa a fuoco manuale

Le seguenti opzioni sono disponibili in modo di messa a fuoco manuale.



	Quando si tocca il display, la fotocamera scatta una foto senza prima regolare la messa a fuoco.
	Toccare un soggetto per visualizzarlo con un ingrandimento maggiore nel monitor (☐ 102).
	Toccare il display durante la ripresa non ha effetto.

Modo filmato avanzato

L'operazione eseguita toccando il display varia a seconda che la fotocamera sia in modo autofocus o in modo di messa a fuoco manuale.



■ ■ Modi autofocus

Le seguenti opzioni sono disponibili nei modi autofocus (AF-F e AF-S).

	Per mettere a fuoco quando sono selezionate l'area AF automatica o l'area AF singola all'interno del modo area AF, selezionare il soggetto nel display.
	Toccare un soggetto per avviare l'inseguimento quando inseguimento soggetto è selezionato per modo area AF (☐ 185).
	Toccare il display durante la ripresa non ha effetto.

■ ■ Modo di messa a fuoco manuale

Le seguenti opzioni sono disponibili in modo di messa a fuoco manuale.

	Toccare un soggetto per visualizzarlo con un ingrandimento maggiore nel monitor (☐ 102).
	Toccare il display durante la ripresa non ha effetto.



✓ Cattura immagine migliore/Motion Snapshot

Le opzioni di ripresa con tocco non sono disponibili nei modi cattura immagine migliore e Motion Snapshot.

✓ Scatto di foto utilizzando le opzioni di ripresa con tocco

Evitare di toccare con troppa forza. La fotocamera potrebbe muoversi quando l'otturatore viene rilasciato, causando la sfocatura delle foto.

Il pulsante di scatto può essere usato per mettere a fuoco e scattare foto anche quando l'icona  viene visualizzata per mostrare che le opzioni di ripresa con tocco sono attive. Utilizzare il pulsante di scatto per scattare foto in modo di ripresa in sequenza (☐ 92) e durante la registrazione di filmati. Le opzioni di ripresa con tocco possono essere usate solo per scattare una foto alla volta in modo di ripresa in sequenza e non possono essere usate per scattare foto durante la registrazione di filmati. In modo autoscatto (☐ 94), toccando il monitor si blocca la messa a fuoco e si avvia il timer; la foto verrà scattata dopo dieci o due secondi.



Che cosa può fare il Wi-Fi

La fotocamera può connettersi tramite reti wireless Wi-Fi a un dispositivo intelligente in cui è in esecuzione l'app dedicata di Nikon Wireless Mobile Utility. Il dispositivo intelligente può essere usato per controllare la fotocamera e scattare foto in remoto, o le foto possono essere scaricate dalla fotocamera al dispositivo intelligente e condivise con altre persone in Internet. Le immagini possono essere anche caricate dalla fotocamera al dispositivo intelligente (125).

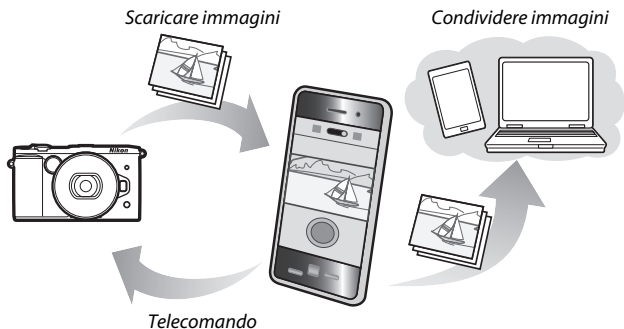

Installazione dell'app Wireless Mobile Utility

1 Trovare l'app.

Sul dispositivo intelligente, connettersi al servizio Google Play, all'App Store o a un altro rivenditore di app e cercare "Wireless Mobile Utility". Per ulteriori informazioni, consultare le istruzioni fornite con il dispositivo intelligente.

2 Installare l'app.

Leggere la descrizione dell'app e installare l'app. Un manuale pdf per la Wireless Mobile Utility è disponibile per lo scaricamento dai seguenti URL:

- **Android:** <http://nikonimglib.com/ManDL/WMAU/>
- **iOS:** <http://nikonimglib.com/ManDL/WMAU-ios/>

Accesso alla fotocamera

Prima di eseguire il collegamento tramite Wi-Fi (LAN wireless), installare la Wireless Mobile Utility sul proprio dispositivo intelligente Android o iOS. Le istruzioni per accedere alla fotocamera variano con il tipo di connessione utilizzata dal dispositivo intelligente.

Android

- **Pulsante WPS:** se il dispositivo intelligente supporta il pulsante WPS (cioè dispone di un'opzione **Connessione tasto WPS** nel suo menu **Impostazioni Wi-Fi**), è possibile utilizzare questo semplice metodo per collegarsi al dispositivo intelligente (📖 121)
- **WPS con immissione PIN:** se il dispositivo intelligente supporta WPS, è possibile utilizzare la fotocamera per stabilire una connessione immettendo il PIN visualizzato dal dispositivo intelligente (📖 122)
- **Visualizza SSID:** se il dispositivo intelligente non supporta WPS, è possibile connettersi selezionando l'SSID della fotocamera sul dispositivo intelligente (📖 123)

iOS

- **Visualizza SSID:** connettersi selezionando l'SSID della fotocamera sul dispositivo intelligente (📖 123)



WPS

WPS (Wi-Fi Protected Setup) è uno standard progettato per rendere semplice stabilire una rete wireless sicura. Per informazioni sugli step necessari e sul tempo di attesa del dispositivo intelligente per un collegamento, vedere la documentazione fornita con il dispositivo intelligente.

1 Selezionare Wi-Fi.

Premere il pulsante MENU per visualizzare i menu, quindi selezionare **Wi-Fi** e premere **OK**.



2 Connettere.

Attivare le connessioni tasto WPS sulla fotocamera e sul dispositivo intelligente:

- **Fotocamera:** selezionare **Tipo di connessione Wi-Fi** e premere ►, quindi selezionare **Pulsante WPS** e premere ► per preparare la fotocamera a una connessione WPS. La fotocamera attende per circa due minuti una richiesta di connessione WPS dal dispositivo intelligente. Per estendere il tempo di attesa, premere **OK**.
- **Dispositivo intelligente:** selezionare **Impostazioni Wi-Fi > Connessione tasto WPS**.

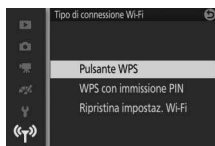

3 Lanciare la Wireless Mobile Utility.

Lanciare la Wireless Mobile Utility sul dispositivo intelligente. Verrà visualizzata la finestra di dialogo principale.

Inserimento PIN (solo Android)

1 Selezionare Wi-Fi.

Premere il pulsante MENU per visualizzare i menu, quindi selezionare **Wi-Fi** e premere **OK**.



2 Selezionare Tipo di connessione Wi-Fi > WPS con immissione PIN.

Selezionare **Tipo di connessione Wi-Fi** e premere ►.



Selezionare **WPS con immissione PIN** e premere ►.

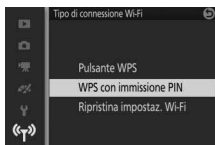

3 Immettere il PIN.

Immettere il PIN visualizzato dal dispositivo intelligente. Premere ◀ o ▶ per selezionare le cifre e premere ▲ o ▼ per cambiare. Premere **OK** quando l'immissione è completa.

4 Lanciare la Wireless Mobile Utility.

Lanciare la Wireless Mobile Utility sul dispositivo intelligente. Verrà visualizzata la finestra di dialogo principale.



1 Selezionare Wi-Fi.

Premere il pulsante MENU per visualizzare i menu, quindi selezionare **Wi-Fi** e premere **OK**.



2 Selezionare Connetti.

Selezionare **Connetti** e premere ►.



3 Selezionare Sì.

Selezionare **Sì** e premere **OK** per visualizzare l'SSID della fotocamera.



4 Selezionare l'SSID della fotocamera sul dispositivo intelligente.

Selezionare l'SSID della fotocamera nell'elenco delle reti visualizzato dal dispositivo intelligente.



5 Lanciare la Wireless Mobile Utility.

Lanciare la Wireless Mobile Utility sul dispositivo intelligente.
Verrà visualizzata la finestra di dialogo principale.

■ Ripristino delle impostazioni predefinite

Per ripristinare le impostazioni di rete predefinite, selezionare **Tipo di connessione Wi-Fi > Ripristina impostazioni Wi-Fi** e premere ►. Verrà visualizzata una finestra di conferma; selezionare **Sì** e premere  per ripristinare le impostazioni di rete predefinite.



Wi-Fi

Prima di utilizzare la funzione Wi-Fi, leggere le avvertenze alle pagine da xix a xx; per evitare perdita di alimentazione durante il collegamento, è necessario inoltre caricare la batteria della fotocamera. Non utilizzare il Wi-Fi in ambienti in cui il suo uso è proibito. Si noti che la funzione Wi-Fi della fotocamera non può essere usata quando è collegato un cavo USB o HDMI.

Terminare le connessioni Wi-Fi

Il Wi-Fi terminerà automaticamente se il dispositivo intelligente non avvia una connessione entro cinque minuti. Per terminare il Wi-Fi manualmente, premere il pulsante MENU per uscire dal display di standby o di connessione Wi-Fi.

Mirini elettronici

I mirini elettronici opzionali ( 34) si spengono mentre è in uso il Wi-Fi. Il sensore di spegnimento monitor si attiva automaticamente quando termina la connessione Wi-Fi.



Caricamento di immagini su un dispositivo intelligente

Seguire gli step riportati di seguito per caricare le foto dalla fotocamera al dispositivo intelligente.

Caricamento di una foto alla volta

Usare l'opzione **Caricamento Wi-Fi** nel menu di riproduzione **F** (funzionalità) (📖 12) per caricare la foto attualmente visualizzata in riproduzione a pieno formato.

1 Visualizzare la foto sulla fotocamera.

Visualizzare la foto desiderata nella riproduzione a pieno formato.

2 Selezionare Caricamento Wi-Fi.

Premere **F** (funzionalità) per visualizzare il menu **F**, quindi selezionare **Caricamento Wi-Fi** e premere **OK**. Verrà visualizzata una finestra di conferma.



3 Selezionare Sì.

Selezionare **Sì** e premere **OK**. Per caricare più foto selezionate, scegliere **Selez. imm. da elenco** e procedere allo step 2 a pagina 127.

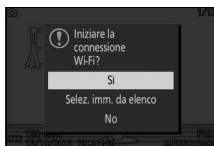

4 Selezionare l'SSID della fotocamera sul dispositivo intelligente.

Selezionare l'SSID della fotocamera nell'elenco delle reti visualizzato dal dispositivo intelligente.

5 Scaricare la foto sul dispositivo intelligente.

Lanciare la Wireless Mobile Utility sul dispositivo intelligente e seguire le istruzioni sullo schermo per scaricare la foto. Al termine dello scaricamento, premere il pulsante **MENU** sulla fotocamera per terminare la connessione Wi-Fi.



Caricamento di più foto selezionate

Per il caricamento di più foto selezionate, utilizzare l'opzione **Caricamento Wi-Fi** nel menu di riproduzione.

1 Scegliere Caricamento Wi-Fi.

Premere il pulsante MENU per visualizzare i menu. Selezionare **Caricamento Wi-Fi** nel menu di riproduzione e premere ►.

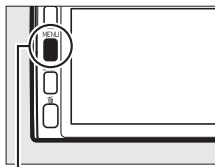

Pulsante MENU

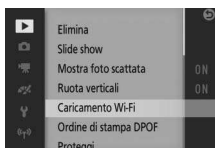

2 Selezionare le foto.

Premere ◀ o ▶ per scorrere le immagini e premere ▲ o ▼ per selezionare o deselezionare, oppure premere e tenere premuta la ghiera di comando principale (158) per visualizzare l'immagine selezionata a pieno formato. Le immagini selezionate vengono indicate da un'icona ↗.

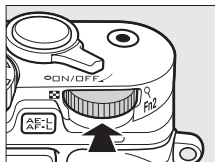

Ghiera di comando principale



3 Premere .

Premere  per completare l'operazione. Verrà visualizzata una finestra di conferma.

4 Selezionare **Sì**.

Selezionare **Sì** e premere .

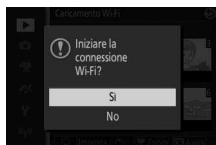

5 Selezionare l'SSID della fotocamera sul dispositivo intelligente.

Selezionare l'SSID della fotocamera nell'elenco delle reti visualizzato dal dispositivo intelligente.

6 Scaricare le foto sul dispositivo intelligente.

Lanciare la Wireless Mobile Utility sul dispositivo intelligente e seguire le istruzioni sullo schermo per scaricare le foto selezionate. Al termine dello scaricamento, premere il pulsante MENU sulla fotocamera per terminare la connessione Wi-Fi.



Ulteriori informazioni sulla riproduzione

Informazioni sulla foto

Le informazioni sulla foto vengono sovrapposte alle immagini visualizzate in riproduzione a pieno formato (☐ 41). Premere il pulsante **DISP** per scorrere ciclicamente le informazioni semplici sulla foto, le informazioni dettagliate sulla foto, le alte luci e nessuna informazione sulla foto (☐ 7). Le alte luci sono visualizzate solo quando **Si** è selezionato per l'opzione **Display > Alte luci in ripr.** nel menu impostazioni (☐ 212).

■ Informazioni semplici sulla foto

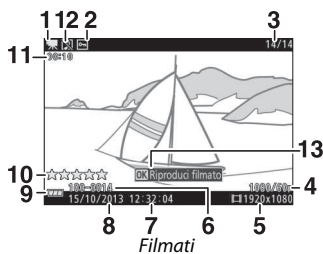
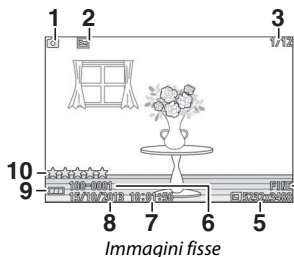

1	Modo di ripresa		6	Numero cartella-numero file	131
2	Stato protezione	159	7	Ora di registrazione	31, 218
3	Numero fotogramma/numero totale di foto		8	Data di registrazione	31, 218
4	Qualità dell'immagine	171	9	Indicatore della batteria	33
	Frequenza fotogrammi	191, 192	10	Classificazione	137
5	Dimensione dell'immagine	172	11	Lunghezza filmato	65
	Dimensioni del fotogramma	191, 192	12	Indicatore registrazione audio	193
			13	Guida a schermo (per i filmati)	65

🔍 Riproduzione miniature

Premere **DISP** per visualizzare o nascondere le informazioni sulla foto quando sono visualizzate le miniature (☐ 133).

Info foto dettagliate

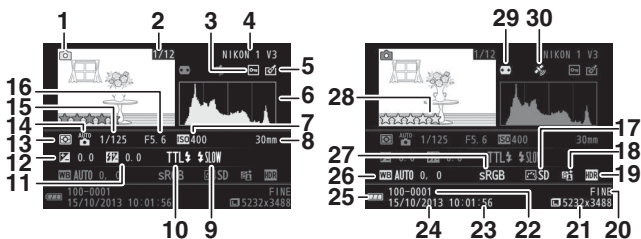

Immagini fisse

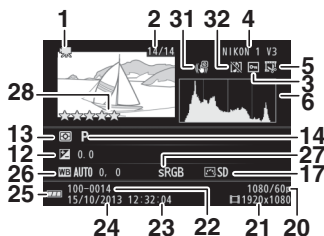

Filmati

1 Modo di ripresa	13 Misuraz. esposimetrica	177
2 Numero fotogramma/numero totale di foto	14 Modo creativo.....	49
3 Stato protezione	Modo di esposizione	170
4 Nome della fotocamera	15 Tempo di posa	71, 73
5 Indicatore di avvenuto ritocco	16 Diaframma.....	72, 73
Indicatore di modifica filmato	17 Picture Control.....	202
6 Istogramma che illustra la distribuzione dei toni nell'immagine	18 Indicatore D-Lighting attivo.....	179
7 Sensibilità ISO	19 Indicatore HDR	53
8 Lunghezza focale	20 Qualità dell'immagine	171
9 Modo flash.....	Frequenza fotogrammi	191, 192
10 Controllo flash	21 Dimensione dell'immagine	172
11 Compensazione flash.....	Dimensioni del fotogramma.....	191, 192
12 Compensazione esposiz.....		

22 Numero cartella-numero file	27 Spazio colore..... 178
23 Ora di registrazione31, 218	28 Classificazione..... 137
24 Data di registrazione31, 218	29 Controllo distorsione auto..... 178
25 Indicatore della batteria.....33	30 Indicatore dati posizione 113
26 Bilanciamento del bianco 196	31 VR elettronico 184
Regolazione fine del bilanciamento del bianco..... 197	32 Indicatore registrazione audio 193

■ Alte luci*

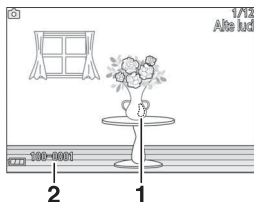

- 1** Alte luci dell'immagine
- 2** Numero cartella-numero file

* Le aree lampeggianti indicano alte luci (aree che potrebbero essere sovraesposte).

📄 Numeri di cartelle e file

Le foto sono memorizzate come file con nomi contenenti un numero a quattro cifre compreso tra 0001 e 9999 assegnato automaticamente in ordine crescente dalla fotocamera. I file a loro volta vengono memorizzati in cartelle contenenti un massimo di 999 foto. Una nuova cartella viene creata automaticamente quando il numero di file raggiunge 9999 o il numero di immagini nella cartella corrente raggiunge 999.

Numero cartella

 Numero file



Istogrammi (📖 130)

Gli istogrammi della fotocamera hanno soltanto un valore indicativo e possono differire da quelli visualizzati dai programmi di elaborazione delle immagini. Di seguito sono riportati istogrammi campione:

- **Se la luminosità varia uniformemente nell'immagine**, la distribuzione contrasto sarà relativamente uniforme.
- **Se la foto è scura**, la distribuzione contrasto sarà spostata verso sinistra.
- **Se la foto è luminosa**, la distribuzione contrasto sarà spostata verso destra.









La compensazione dell'esposizione decentra la distribuzione dei toni verso destra quando viene aumentata, verso sinistra quando viene diminuita. Gli istogrammi possono fornire un'idea sommaria dell'esposizione complessiva quando una luce ambiente intensa rende difficile la visualizzazione nel monitor.



Riproduzione miniature

Per visualizzare immagini in "provini" di 4, 9 o 16 foto, ruotare la ghiera di comando principale a sinistra quando una foto è visualizzata a pieno formato.

È possibile eseguire le seguenti operazioni:









Per	Usare	Descrizione
Visualizzare più foto		Ruotare la ghiera di comando principale verso sinistra per aumentare il numero di immagini visualizzate. Per visualizzare le foto scattate in date selezionate (☐ 134), ruotare la ghiera a sinistra quando sono visualizzate 16 immagini. 
Ridurre il numero di foto visualizzate		Ruotare la ghiera di comando principale verso destra per ridurre il numero di immagini visualizzate. Per visualizzare la foto selezionata a pieno formato, ruotare la ghiera a destra quando sono visualizzate 4 immagini. 
Selezionare le foto		Usare il multi-selettore o la ghiera secondaria per selezionare le immagini. Si può eliminare (☐ 136) l'immagine selezionata o aumentarne l'ingrandimento per una visione più dettagliata (☐ 135).
Visualizzare la foto selezionata		Premere  per visualizzare l'immagine selezionata a pieno formato.
Eliminare l'immagine selezionata		Vedere pagina 136.



Riproduzione calendario

Per visualizzare le foto scattate in una data selezionata, ruotare la ghiera di comando principale a sinistra quando sono visualizzate 16 immagini (📖 133).





È possibile eseguire le seguenti operazioni:

Per	Usare	Descrizione
Visualizzare il calendario		Per visualizzare il calendario, ruotare la ghiera di comando principale a sinistra quando sono visualizzate 16 immagini (📖 133). 
Tornare alla riproduzione miniature		Per tornare alla visualizzazione a 16 foto, ruotare la ghiera di comando principale a destra quando è visualizzato il calendario. 
Selezionare la data	 	Usare il multi-selettore o la ghiera secondaria per selezionare la data nel display calendario.
Visualizzare le foto scattate nella data selezionata		Per visualizzare la prima foto scattata nella data selezionata, premere OK .
Eliminare le foto scattate nella data selezionata		Per eliminare tutte le foto scattate nella data selezionata, premere 🗑️ .

Zoom in riproduzione

Per aumentare l'ingrandimento di una foto, visualizzarla a pieno formato e ruotare la ghiera di comando principale a destra. Lo zoom in riproduzione non è disponibile con i filmati o i Motion Snapshot.

È possibile eseguire le seguenti operazioni:



Per	Usare	Descrizione
Aumentare o ridurre l'ingrandimento		Ruotare la ghiera di comando principale verso destra per ingrandire, verso sinistra per ridurre. Quando si aumenta o si riduce l'ingrandimento, viene visualizzata una finestra di navigazione con l'area attualmente visibile nel display indicata da un bordo giallo. Premere ▲, ▼, ◀ o ▶ per scorrere l'immagine.
Visualizzare altre aree della foto		
Visualizzare volti		I volti (fino a cinque) rilevati durante l'uso della priorità al volto sono indicati da bordi bianchi nella finestra di navigazione. Ruotare il multi-selettore o la ghiera secondaria per visualizzare altri volti.
Uscire dallo zoom		Tornare alla riproduzione a pieno formato.



Eliminazione delle immagini

È possibile eliminare le immagini dalla card di memoria come descritto di seguito. *Si noti che, una volta eliminate, le immagini non possono essere recuperate; le immagini protette, tuttavia, non saranno eliminate.*

Eliminazione dell'immagine corrente

Per eliminare l'immagine attualmente visualizzata in riproduzione a pieno formato o selezionata nell'elenco miniature, premere . Verrà visualizzata una finestra di conferma; premere di nuovo  per eliminare l'immagine e tornare alla riproduzione, oppure premere  per uscire senza eliminare l'immagine.

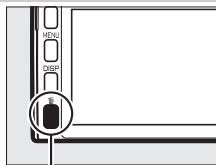







Pulsante 

Il menu riproduzione

Per eliminare più immagini, premere il pulsante MENU, selezionare **Elimina** nel menu di riproduzione e scegliere una delle seguenti opzioni. Verrà visualizzata una finestra di conferma; selezionare **Sì** per eliminare le immagini (si noti che potrebbe essere necessario del tempo se è selezionato un elevato numero di immagini).



Elimina foto selezionate	Selezionare le foto e premere  o  per selezionare o deselegionare ( 158). Premere  per uscire al termine della selezione.
In base alla data	Selezionare le date e premere  per selezionare o deselegionare. Per visualizzare le immagini scattate nella data selezionata, ruotare la ghiera di comando principale verso destra; ruotare la ghiera a sinistra per tornare all'elenco date. Per eliminare tutte le foto scattate nella data selezionata, premere  .
Elimina tutte le immagini	Per eliminare tutte le foto nella card di memoria.

Classificazione delle immagini

Per classificare le immagini o contrassegnarle come candidate per la successiva eliminazione. La classificazione non è disponibile con le immagini protette.

1 Selezionare una foto.

Visualizzare una foto in riproduzione a pieno formato.

2 Selezionare **Classificazione**.

Premere **F** (funzionalità) per visualizzare il menu **F**. Selezionare **Classificazione** e premere **OK**.

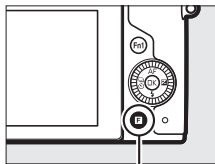

Pulsante **F**



3 Scegliere una classificazione.

Selezionare una classificazione da zero a cinque stelle, oppure selezionare **F** per contrassegnare l'immagine come candidata per la successiva eliminazione. Premere **OK** per selezionare la classificazione selezionata.



Slide show

Per visualizzare uno slide show delle foto nella card di memoria, premere il pulsante MENU, selezionare **Slide show** nel menu riproduzione e seguire gli step riportati di seguito.

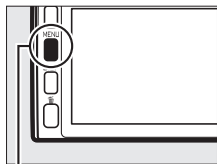

Pulsante MENU

1 Selezionare il tipo di immagine utilizzata nello slide show. Selezionare l'opzione desiderata e premere ►.

Tutte le immagini	Per visualizzare tutte le immagini nella card di memoria.
Immagini fisse	Per visualizzare solo le immagini fisse. Le immagini scattate utilizzando Panorama semplif. verranno visualizzate in modo panoramica (📖 56).
Filmati	Visualizzare filmati e Motion Snapshot registrati con File MOV selezionato per Formato file (📖 176).
Motion Snapshot	Visualizzare Motion Snapshot registrati con File NMS selezionato per Formato file (📖 176). Viene riprodotta solo la parte di filmato; le foto associate non vengono visualizzate.
In base alla data	Per visualizzare solo le immagini registrate in una data selezionata. Verrà visualizzato un calendario; utilizzare il multi-selettore per selezionare una data.



2 Regolare i tempi di visualizzazione e le impostazioni audio.

Regolare le seguenti opzioni:



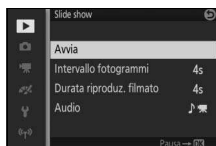

Intervallo fotogrammi	Per scegliere il tempo di visualizzazione di ciascuna immagine fissa.
Durata riproduz. filmato	Per scegliere la durata di riproduzione di ciascun filmato prima che venga visualizzato lo slide successivo. Scegliere Come interv. fotogrammi per visualizzare lo slide successivo allo scadere del tempo selezionato per Intervallo fotogrammi , Per intero per riprodurre l'intero filmato prima di visualizzare lo slide successivo.
Audio	Silenziare la riproduzione dell'audio, oppure selezionare Sonoro originale per riprodurre l'audio registrato con i filmati e i Motion Snapshot registrati con Ambiente selezionato per Audio (🔊 90). Nessun audio viene riprodotto per le immagini fisse.

3 Selezionare Avvia.

Selezionare **Avvia** e premere (OK) per avviare lo slide show.



Durante la riproduzione di uno slide show, si possono eseguire le seguenti operazioni:

Per	Usare	Descrizione
Passare indietro/ passare avanti		Premere ◀ per tornare al fotogramma precedente, ▶ per passare al fotogramma successivo. È inoltre possibile saltare fotogrammi ruotando il multi-selettore o la ghiera secondaria.
Mettere in pausa/ riprendere		Per mettere in pausa lo show. Premere nuovamente per riprendere.
Regolare il volume		Ruotare la ghiera di comando principale per regolare il volume.
Ritornare al modo di riproduzione		Per terminare lo slide show e ritornare al modo di riproduzione.

Le opzioni mostrate a destra vengono visualizzate quando lo slide show termina. Selezionare **Riprendi** per riavviare o **Esci** per uscire e tornare al menu di riproduzione.

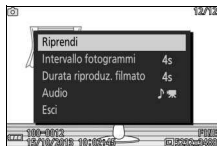

L'altoparlante

Tenere le dita e altri oggetti lontani dall'altoparlante quando si regola il volume.

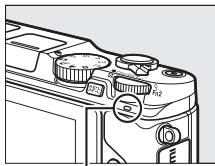

Altoparlante

Installazione del software in dotazione

Installare il software in dotazione per copiare immagini nel computer per la visualizzazione e la modifica. Prima di installare il software, verificare che il sistema soddisfi i requisiti riportati a pagina 143.

1 Lanciare il programma di installazione.

Avviare il computer, inserire il CD del programma di installazione di ViewNX 2 e lanciare il programma di installazione. Verrà visualizzata una finestra di selezione della lingua; se la lingua desiderata non è disponibile, fare clic su **Region Selection (Selezione regione)** per scegliere una regione diversa, quindi scegliere la lingua desiderata (Region Selection (Selezione regione) non è disponibile nella versione per l'Europa).

① *Selezionare la regione (se necessario)*



② *Selezionare la lingua*

③ *Fare clic su **Avanti***

2 Avviare il programma di installazione.

Fare clic su **Installa** e seguire le istruzioni visualizzate sullo schermo.

Fare clic su **Installa**



3 Chiudere il programma di installazione.

Fare clic su **Sì** (Windows) o su **OK** (Mac) al termine dell'installazione.

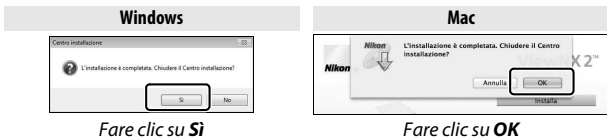

4 Rimuovere il CD del programma di installazione dall'unità CD-ROM.

Software in dotazione

Assicurarsi di aggiornare alle versioni più recenti del software in dotazione. Nikon Message Center 2 controllerà periodicamente la presenza di aggiornamenti quando il computer è collegato a internet.

Motion Snapshot

ViewNX 2 è richiesto per visualizzare i Motion Snapshot salvati utilizzando l'opzione **Formato file > File NMS** nel menu di ripresa (☐ 176).

Sistemi operativi supportati

Fare riferimento ai siti web elencati a pagina xviii per le informazioni più recenti riguardo ai sistemi operativi supportati.



Requisiti di sistema

I requisiti di sistema per ViewNX 2 sono:

Windows	
CPU	<ul style="list-style-type: none">• Foto: Intel Celeron, Pentium 4, serie Core; 1,6 GHz o superiore• Filmati (riproduzione): Pentium D 3,0 GHz o superiore; Intel Core i5 o superiore consigliato quando si visualizzano filmati con dimensioni del fotogramma di 1.280 × 720 o più a una frequenza fotogrammi di 30 fps o superiore o filmati con dimensioni del fotogramma di 1.920 × 1.080 o più• Filmati (modifica): Intel Core i5 o superiore
Sistema operativo	Versioni preinstallate di Windows 8.1, Windows 7 o Windows Vista
Memoria (RAM)	<ul style="list-style-type: none">• Windows 8.1, Windows 7 o Windows Vista a 32 bit: 1 GB o più (2 GB o più consigliati)• Windows 8.1, Windows 7 o Windows Vista a 64 bit: 2 GB o più (4 GB o più consigliati)
Spazio su disco rigido	Minimo 1 GB di spazio disponibile su disco di avvio (3 GB o più consigliati)
Scheda grafica	<ul style="list-style-type: none">• Risoluzione: 1.024 × 768 pixel (XGA) o più (1.280 × 1.024 pixel o più consigliati)• Colore: Colore a 24 bit (True Color) o più



Mac	
CPU	<ul style="list-style-type: none"> • Foto: Intel Core o serie Xeon • Filmati (riproduzione): Core Duo 2 GHz o superiore; Intel Core i5 o superiore consigliato quando si visualizzano filmati con dimensioni del fotogramma di 1.280 × 720 o più a una frequenza fotogrammi di 30 fps o superiore o filmati con dimensioni del fotogramma di 1.920 × 1.080 o più • Filmati (modifica): Intel Core i5 o superiore
Sistema operativo	OS X 10.9, 10.8 o 10.7
Memoria (RAM)	2 GB o più (4 GB o più consigliati)
Spazio su disco rigido	Minimo 1 GB di spazio disponibile su disco di avvio (3 GB o più consigliati)
Scheda grafica	<ul style="list-style-type: none"> • Risoluzione: 1.024 × 768 pixel (XGA) o più (1.280 × 1.024 pixel o più consigliati) • Colore: Colore a 24 bit (milioni di colori) o più



Visualizzazione e modifica delle immagini su un computer

Trasferimento delle immagini

1 Scegliere la modalità di copia delle immagini sul computer.

Scegliere uno dei seguenti metodi:

- **Collegamento USB diretto:** spegnere la fotocamera e assicurarsi che la card di memoria sia inserita nella fotocamera. Collegare la fotocamera al computer utilizzando il cavo USB in dotazione (non forzare e non tentare di inserire i connettori inclinandoli), quindi accendere la fotocamera.

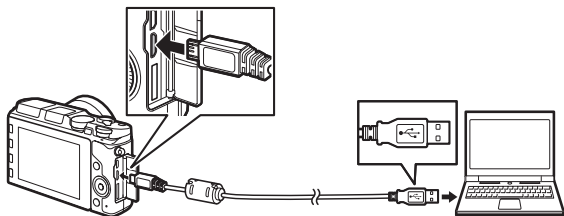

- **Alloggiamento card:** se il computer è dotato di un alloggiamento per card di memoria microSD, la card può essere inserita direttamente nell'alloggiamento.
- **Letto di card:** collegare un lettore di card (disponibile separatamente da fornitori terzi) al computer e inserire la card di memoria.



2 Avviare il componente Nikon Transfer 2 di ViewNX 2.

Se viene visualizzato un messaggio in cui viene richiesto di scegliere un programma, selezionare Nikon Transfer 2.

Windows 7

Se viene visualizzata la seguente finestra di dialogo, selezionare Nikon Transfer 2 come descritto di seguito.

- 1 In **Importa immagini e video**, fare clic su **Cambia programma**. Viene visualizzata una finestra di selezione del programma; selezionare **Importa file utilizzando Nikon Transfer 2** e fare clic su **OK**.



- 2 Fare doppio clic su **Importa file**.

3 Fare clic su **Avvia trasferimento**.

Per impostazione predefinita, tutte le immagini nella card di memoria saranno copiate sul computer.



*Fare clic su **Avvia trasferimento***

4 Chiudere la connessione.

Se la fotocamera è collegata al computer, spegnerla e scollegare il cavo USB. Se si sta utilizzando un lettore di card o un alloggiamento per card, scegliere l'opzione appropriata nel sistema operativo del computer per espellere il disco rimovibile corrispondente alla card di memoria, quindi rimuovere la card dal lettore di card o dall'alloggiamento per card.

Visualizzazione delle immagini

Le immagini vengono visualizzate in ViewNX 2 al termine del trasferimento.

Avvio manuale di ViewNX 2

- **Windows:** fare doppio clic sul collegamento di ViewNX 2 sul desktop.
- **Mac:** fare clic sull'icona di ViewNX 2 nel Dock.

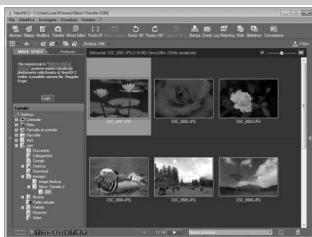

Ritocco di foto

Per ritagliare le immagini ed eseguire attività come la regolazione della nitidezza e dei livelli di tono, fare clic sul pulsante **Modifica** nella barra degli strumenti.



Stampa delle foto

Fare clic sul pulsante **Stampa** nella barra degli strumenti. Verrà visualizzata una finestra di dialogo che consente di stampare le foto su una stampante collegata al computer.

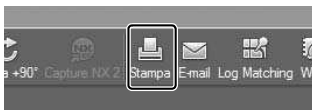

Visualizzazione dei dati posizione

Per visualizzare le posizioni in cui sono state scattate le foto (113), fare clic sul pulsante **Mappa** nella barra strumenti di ViewNX 2 (necessaria connessione Internet).



Per ulteriori informazioni

Per maggiori informazioni sull'utilizzo di ViewNX 2, consultare la guida online.

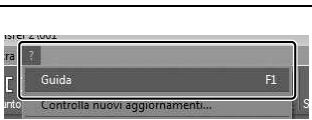

Visualizzazione di immagini su un televisore

Collegare la fotocamera a un televisore per la riproduzione.

Collegamento di un cavo HDMI

Spegnere sempre la fotocamera prima di collegare o scollegare i cavi HDMI. Quando si collegano i cavi, non forzare e non tentare di inserire i connettori inclinandoli.

Dispositivi ad alta definizione

È possibile utilizzare un cavo HDMI (High-Definition Multimedia Interface) di tipo D (disponibile separatamente presso fornitori terzi) per collegare la fotocamera a dispositivi video ad alta definizione.

1 Collegare il cavo HDMI.

Spegnere la fotocamera e collegare il cavo HDMI.

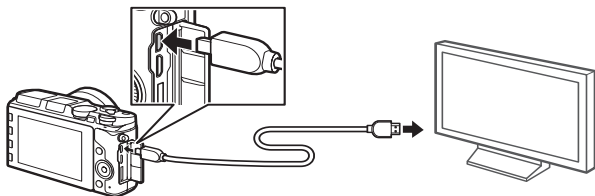

Collegare il connettore di tipo D alla fotocamera

Collegare a dispositivo HD (scegliere un cavo con un connettore adatto)

2 Sintonizzare il dispositivo sul canale HDMI.

3 Accendere la fotocamera.

Accendere la fotocamera; il monitor della fotocamera rimarrà spento e il display del modo di ripresa della fotocamera apparirà sul dispositivo HD. È possibile riprodurre le immagini utilizzando i comandi della fotocamera come descritto altrove nel manuale; si noti che i bordi delle immagini potrebbero non essere visibili nel display.

Chiudere il coperchio di protezione connettori

Chiudere il coperchio di protezione connettori quando questi ultimi non sono in uso. Materiale estraneo nei connettori può interferire con il trasferimento di dati.

Riproduzione su un televisore

È possibile regolare il volume utilizzando i comandi sul televisore; la regolazione del volume sulla fotocamera non produce alcun effetto. Per riproduzioni prolungate, si consiglia di utilizzare un adattatore CA e un connettore di alimentazione (disponibili separatamente).

VR elettronico

La riduzione vibrazioni (☞ 184) non può essere usata mentre è collegato un cavo HDMI.

■ ■ Controllo da disp. HDMI

Per controllare la fotocamera in remoto da un dispositivo che supporta HDMI-CEC (**H**igh-**D**efinition **M**ultimedia **I**nterface-**C**onsumer **E**lectronics **C**ontrol), selezionare **Si** per **Controllo da disp. HDMI** nel menu impostazioni della fotocamera. Per informazioni sull'utilizzo di un telecomando, consultare il manuale del televisore.



Stampa di foto

Le immagini JPEG selezionate possono essere stampate su una stampante PictBridge collegata direttamente alla fotocamera.

Collegamento della stampante

Collegare la fotocamera utilizzando il cavo USB in dotazione.

1 Spegnere la fotocamera.

2 Collegare il cavo USB.

Accendere la stampante e collegare il cavo USB. Non forzare né tentare di inserire i connettori con un'angolazione.

3 Accendere la fotocamera.

Sul monitor viene visualizzata una schermata di benvenuto, seguita da un display di riproduzione di PictBridge. Per stampare un'immagine alla volta, procedere a pagina 151. Per stampare più foto selezionate o tutte le foto, procedere a pagina 153.

Selezione delle foto da stampare

Non è possibile selezionare filmati e foto NEF (RAW) (☐ 171) per la stampa. Se sono selezionati i Motion Snapshot, saranno stampate solo le foto; la parte di filmato non verrà stampata. Se sono selezionate foto scattate con Smart Photo Selector, verrà stampato solo lo scatto migliore.

Panoramiche



Alcune stampanti potrebbero non stampare panoramiche, mentre ad alcune impostazioni altre potrebbero non stampare panoramiche complete. Vedere il manuale della stampante o consultare il produttore per i dettagli.



1 Visualizzare la foto desiderata.

Premere ◀ o ▶ per visualizzare immagini aggiuntive. Ruotare la ghiera di comando principale verso destra per ingrandire il fotogramma attuale (□ 135; ruotare la ghiera a sinistra per uscire dallo zoom). Per visualizzare nove foto alla volta, ruotare la ghiera a sinistra quando una foto è visualizzata a pieno formato. Utilizzare il multi-selettore per selezionare le immagini o ruotare la ghiera di comando principale a destra per visualizzare l'immagine selezionata a pieno formato.



2 Regolare le impostazioni di stampa.

Premere  per visualizzare le seguenti voci, quindi premere ▲ o ▼ per selezionare una voce e premere ▶ per visualizzare le opzioni (vengono elencate solo le opzioni supportate dalla stampante attuale; per utilizzare l'opzione predefinita, selezionare **Impostazioni stampante**). Dopo aver selezionato un'opzione, premere  per tornare al menu delle impostazioni di stampa.

Opzione	Descrizione
Formato della stampa	Per scegliere un formato della stampa.
Numero di copie	Questa opzione è elencata solo quando le immagini vengono stampate una alla volta. Premere ▲ o ▼ per scegliere il numero di copie (massimo 99).
Bordi	Per scegliere se inquadrare le foto in bordi bianchi.
Stampa data/ora	Per scegliere se stampare le ore e le date di registrazione sulle foto.
Ritaglia	Questa opzione è elencata solo quando le immagini vengono stampate una alla volta. Per uscire senza ritagliare, selezionare No e premere  . Per ritagliare l'immagine attuale, selezionare Sì e premere ▶. Viene visualizzata una finestra di selezione ritaglio; ruotare la ghiera di comando principale a destra per aumentare la dimensione del ritaglio, a sinistra per ridurla. Premere ▲, ▼, ◀ o ▶ per posizionare il ritaglio. Si noti che la qualità della stampa potrebbe ridursi se piccoli ritagli vengono stampati in grandi dimensioni.



3 Avviare la stampa.

Selezionare **Avvia stampa** e premere  per avviare la stampa. Per annullare l'operazione prima che tutte le copie siano state stampate, premere nuovamente .



1 Visualizzare il menu di PictBridge.

Premere il pulsante MENU nel display di riproduzione di PictBridge (📖 150).

2 Scegliere un'opzione.



Selezionare una delle seguenti opzioni e premere ►.

- **Selezione per la stampa:** per selezionare le foto da stampare. Premere ◀ o ► o ruotare il multi-selettore per selezionare le foto e premere ▲ o ▼ per scegliere il numero di stampe (fino a 99).
 - **Stampa ord. DPOF:** per stampare l'ordine di stampa DPOF attuale (📖 155). L'ordine può essere visualizzato e modificato prima della stampa, come descritto sopra in "Selezione per la stampa".
 - **Selezione per data:** stampare una copia di ciascuna immagine scattata nelle date selezionate. Premere ▲ o ▼ per selezionare le date e premere ► per selezionare o deselezionare.
 - **Stampa indice:** per creare una stampa indice di tutte le immagini JPEG sulla card di memoria, procedere allo step 3. Si noti che se la card di memoria contiene più di 256 immagini, verrà visualizzata una finestra di conferma e verranno stampate solo le prime 256 immagini. Verrà visualizzato un avviso se il formato della stampa selezionato allo step 3 è troppo piccolo.
-

3 Regolare le impostazioni di stampa.

Regolare le impostazioni di stampa come descritto allo step 2 a pagina 151.

4 Avviare la stampa.

Selezionare **Avvia stampa** e premere  per avviare la stampa. Per annullare l'operazione prima che tutte le copie siano state stampate, premere nuovamente .



Verifica delle immagini

Per visualizzare le immagini scattate nella data selezionata nell'elenco date **Selezione per data**, ruotare la ghiera di comando principale verso destra. Utilizzare il multi-selettore per selezionare le immagini o ruotare la ghiera a sinistra per tornare all'elenco date.

L'immagine attualmente selezionata nei display **Selezione per la stampa** o **Stampa ord. DPOF** o nel display miniature **Selezione per data** può essere verificata premendo la ghiera di comando principale; l'immagine verrà visualizzata a pieno formato mentre si tiene premuta la ghiera.

Errori

Per informazioni sulle operazioni da eseguire in caso di errore durante la stampa, vedere pagina 244.



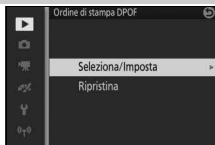

Creazione di un ordine di stampa DPOF: impostazioni di stampa

L'opzione **Ordine di stampa DPOF** è utilizzata per creare degli "ordini di stampa" digitali per stampanti compatibili con PictBridge e dispositivi che supportano DPOF. Premere il pulsante MENU, selezionare **Ordine di stampa DPOF** nel menu di riproduzione e scegliere tra le seguenti opzioni:



Selezione/ Imposta

Premere ◀ o ▶ oppure ruotare il multi-selettore per selezionare le immagini (□ 158). Per selezionare la foto attuale per la stampa, premere ▲. L'immagine verrà contrassegnata con un'icona  e il numero di stampe verrà impostato su 1; premere ▲ o ▼ per specificare il numero di stampe (fino a 99; per deselezionare l'immagine, premere ▼ quando il numero di stampe è 1). Al termine della selezione, premere  per visualizzare le opzioni di stampa. Selezionare **Stampa info di ripresa** (per stampare i valori di tempo di posa e diaframma su tutte le immagini nell'ordine di stampa) o **Stampa data** (per stampare la data di registrazione su tutte le immagini nell'ordine di stampa) e premere ▶ per selezionare o deselezionare, quindi premere  per completare l'ordine di stampa.

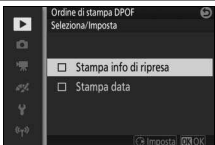

Ripristina

Per rimuovere tutte le immagini dall'ordine di stampa.

Ordine di stampa DPOF

Le opzioni info data e ripresa DPOF non sono supportate quando si stampa tramite connessione diretta USB; per stampare la data di registrazione sulle foto dell'attuale ordine di stampa, utilizzare l'opzione di PictBridge **Stampa data/ora** (□ 151).

L'opzione **Ordine di stampa DPOF** non può essere usata se non c'è spazio sufficiente sulla card di memoria per memorizzare l'ordine di stampa. Per conoscere le limitazioni riguardo ai tipi di immagini che possono essere selezionate per la stampa, vedere pagina 150.

Gli ordini di stampa potrebbero non essere eseguiti correttamente se le immagini vengono eliminate da computer o da un altro dispositivo dopo la creazione dell'ordine di stampa.



Il menu riproduzione

Per visualizzare il menu riproduzione, premere MENU e selezionare **Riproduzione**.

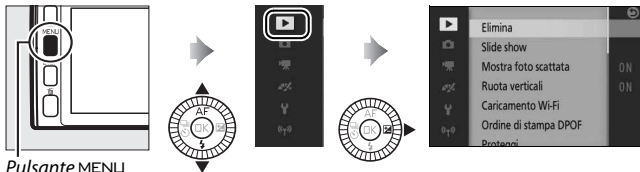

Il menu riproduzione contiene le seguenti opzioni:

Opzione	Descrizione	Impostazione predefinita	
Elimina	Per eliminare più immagini.	—	136
Slide show	Per visualizzare filmati e foto in uno slide show.	Tipo di immagine: Tutte le immagini Intervallo fotogrammi: 4 s Durata riproduz. filmato: Come interv. fotogrammi Audio: Sonoro originale	138
Mostra foto scattata	Scegliere se le immagini debbano essere visualizzate dopo la ripresa.	Sì	159
Ruota verticali	Per ruotare le immagini con orientamento verticale (ritratto) per la visualizzazione durante la riproduzione.	Sì	159
Caricamento Wi-Fi	Caricare le foto selezionate su dispositivi intelligenti tramite reti wireless.	—	127
Ordine di stampa DPOF	Per creare "ordini di stampa" digitali.	—	155
Proteggi	Per proteggere le immagini dalla cancellazione accidentale.	—	159
Classificazione	Per classificare le immagini.	—	160

Opzione	Descrizione	Impostazione predefinita	
D-Lighting	Per schiarire le ombre nelle foto scure o in controluce, creando una copia ritoccata salvata separatamente dall'originale non modificato.	—	160
Ridimensiona	Per creare copie ridotte delle immagini selezionate.	Scegli dimensioni: 1280×856; 1,1 M	161
Ritaglia	Per creare copie ritagliate delle immagini selezionate.	—	162
Taglia filmato	Per creare copie dei filmati dalle quali è stata rfilata una sequenza indesiderata.	—	163
Unisci filmati di 4 sec	Per unire vari filmati di 4 secondi in un unico filmato.	—	165
Unisci filmati NMS	Per creare un filmato dalle parti di filmato di più Motion Snapshot.	—	166

Riproduzione

La fotocamera potrebbe non essere in grado di visualizzare o ritoccare immagini create o modificate con altri dispositivi.

Qualità dell'immagine

Le copie create da foto JPEG hanno la stessa qualità dell'originale ( 171). Le foto NEF (RAW) non possono essere ritoccate; quando le opzioni di ritocco vengono utilizzate con le immagini scattate con una qualità dell'immagine di **NEF (RAW) + JPEG fine**, l'immagine JPEG verrà ritoccata e salvata come una copia JPEG di qualità fine.



Selezione di più immagini

Se si scelgono le opzioni elencate di seguito, viene visualizzata una finestra di selezione delle immagini. Premere ◀ o ▶ o ruotare il multi-selettore per selezionare le immagini (sono disponibili per la selezione solo le immagini per le quali è possibile eseguire l'operazione).



- **Elimina > Elimina foto selezionate** (📖 136)
- **Caricamento Wi-Fi** (📖 127)
- **Ordine di stampa DPOF > Seleziona/Imposta** (📖 155)
- **Proteggi > Seleziona/Imposta** (📖 159)
- **Classificazione** (📖 160)
- **D-Lighting** (📖 160)
- **Ridimensiona > Seleziona immagini** (📖 161)
- **Ritaglia** (📖 162)
- **Taglia filmato** (📖 163)
- **Unisci filmati di 4 sec** (📖 165)
- **Unisci filmati NMS** (📖 166)

Verifica delle immagini

La foto attualmente selezionata nel display miniature può essere verificata premendo la ghiera di comando principale; la foto sarà visualizzata a pieno formato mentre la ghiera viene premuta.



Mostra foto scattata

Se è selezionato **Sì**, le immagini verranno visualizzate subito dopo la ripresa. Per visualizzare immagini quando è selezionato **No**, premere il pulsante .







Ruota verticali

Scegliere se ruotare le immagini con orientamento verticale (ritratto) per la visualizzazione durante la riproduzione. Si noti che, poiché la fotocamera si trova già nell'orientamento corretto durante la ripresa, le immagini non vengono ruotate automaticamente durante Mostra foto scattata.

Si	Le foto con orientamento verticale (ritratto) vengono ruotate automaticamente per la visualizzazione sul monitor della fotocamera. Le foto scattate selezionando No per Rotazione automatica ( 219) saranno visualizzate con orientamento orizzontale (paesaggio).
No	Le foto con orientamento verticale (ritratto) vengono visualizzate in orientamento orizzontale (paesaggio).

Proteggi

Per proteggere le immagini selezionate dalla cancellazione accidentale. Si noti che questa opzione **NON** protegge i file dalla cancellazione quando la card di memoria viene formattata ( 211).

Selezione/Imposta	Premere  o  o ruotare il multi-selettore per selezionare le immagini ( 158) e premere  o  per selezionarle o deselectionarle. Premere  per uscire al termine dell'operazione.
Ripristina	Per rimuovere la protezione da tutte le immagini.



Classificazione

Premere ◀ o ▶ o ruotare il multi-selettore per selezionare le immagini (📖 158) e premere ▲ o ▼ per scegliere una classificazione (📖 137). Premere ⓧ per uscire al termine dell'operazione.

D-Lighting

Applicato alle immagini selezionate, il D-Lighting crea copie che sono state elaborate per schiarire le ombre.

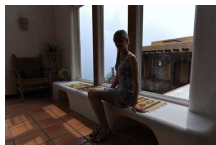

Prima

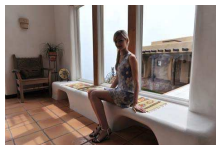

Dopo

Premere ◀ o ▶ o ruotare il multi-selettore per selezionare una foto (📖 158) e premere ⓧ per visualizzare le opzioni mostrate a destra. Premere ▲ o ▼ per scegliere l'entità della correzione apportata (l'effetto può essere visualizzato in anteprima nel display; premere e tenere premuta la ghiera di comando principale per ingrandire) e premere ⓧ per creare una copia ritoccata.

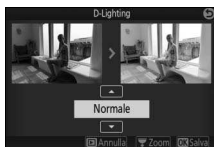

✓ D-Lighting

Potrebbe apparire del disturbo (pixel luminosi distribuiti in modo casuale, effetto nebbia o linee) nelle copie create con **D-Lighting**. Con alcuni soggetti potrebbe presentarsi un'ombreggiatura irregolare.

✍ Dimensioni dell'immagine

Le copie hanno la stessa dimensione dell'originale.

Ridimensiona

Per creare copie ridotte di foto selezionate. Selezionare **Scegli dimensioni** e scegliere una dimensione fra **1280×856; 1,1 M** (1.280 × 856 pixel), **960×640; 0,6 M** (960 × 640 pixel) e **640×424; 0,3 M** (640 × 424 pixel), quindi scegliere **Seleziona**

immagini. Premere ◀ o ▶ o ruotare il multi-selettore per selezionare le immagini (☐ 158) e premere ▲ o ▼ per selezionarle o deselezionarle. Al termine della selezione, premere Ⓞ per visualizzare una finestra di conferma e selezionare **Si** per salvare le copie ridimensionate.



Copie ridimensionate

Lo zoom in riproduzione potrebbe non essere disponibile con le copie ridimensionate.



Ritaglia

Creare una copia ritagliata delle foto selezionate. Premere ◀ o ▶ o ruotare il multi-selettore per selezionare una foto (📖 158) e premere **OK** per visualizzare l'immagine con il ritaglio predefinito mostrato in giallo. Utilizzare i comandi di seguito per scegliere un ritaglio e salvare la copia.

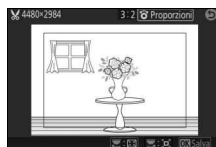

Per	Usare	Descrizione
Scegliere le dimensioni		Ruotare la ghiera di comando principale per scegliere la dimensione del ritaglio.
Scegliere le proporzioni		Ruotare il multi-selettore o la ghiera secondaria per scegliere tra proporzioni di 3:2, 4:3, 1:1 e 16:9.
Posizionare il ritaglio		Premere ▲, ▼, ◀ o ▶ per posizionare il ritaglio.
Creare una copia	OK	Salvare il ritaglio corrente come file separato.

Copie ritagliate

Lo zoom in riproduzione potrebbe non essere disponibile con le copie ritagliate. Le dimensioni della copia variano in base alla dimensione del ritaglio e alle proporzioni e appaiono in alto a sinistra nel display di ritaglio.

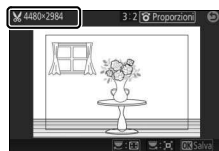

Taglia filmato

Per rifilare sequenze dai filmati per creare copie modificate.

1 Scegliere un'opzione di modifica.

Selezionare una delle seguenti opzioni e premere ►:

- **Punto iniziale:** rimuovere tutti i fotogrammi prima di un fotogramma iniziale scelto.

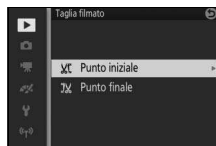

- **Punto finale:** rimuovere tutti i fotogrammi dopo un fotogramma finale scelto.



2 Selezionare un filmato.

Premere ◀ o ▶ oppure ruotare il multi-selettore per selezionare un filmato (📖 158) e premere OK per selezionare.



3 Mettere in pausa il filmato nel fotogramma iniziale o finale.

Riprodurre il filmato, premendo **OK** per iniziare e riprendere la riproduzione e **▼** per mettere in pausa (☐ 65; il primo fotogramma è indicato da un'icona **▶** nel display, l'ultimo fotogramma è indicato da **◀**). Quando la riproduzione è in pausa, premere **◀** o **▶** per riavvolgere o avanzare un fotogramma alla volta. Mettere in pausa la riproduzione quando si raggiunge il fotogramma che diventerà il nuovo fotogramma iniziale o finale.

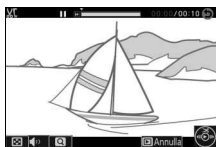

4 Eliminare i fotogrammi indesiderati.

Premere **▲** per eliminare tutti i fotogrammi precedenti (**Punto iniziale**) o successivi (**Punto finale**) al fotogramma attuale.



5 Salvare la copia.

Selezionare **Si** e premere **OK** per salvare la copia modificata. Se necessario, la copia può essere rifilata come descritto sopra per rimuovere sequenze addizionali.

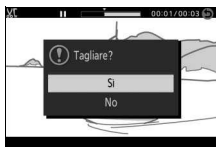

Rifilatura dei filmati

I filmati devono avere una durata minima di due secondi. Se non è possibile creare una copia alla posizione di riproduzione corrente, la posizione corrente sarà visualizzata in rosso allo step 4 e non verrà creata alcuna copia. La copia non sarà salvata se non vi è spazio sufficiente disponibile sulla card di memoria.

Per evitare che la fotocamera si spenga inaspettatamente, usare una batteria completamente carica quando si modificano i filmati.



Unisci filmati di 4 sec

Combinare fino a otto filmati di 4 secondi in un unico filmato (i filmati di 4 secondi vengono registrati utilizzando l'opzione **Filmato di 4 secondi** nel modo filmato avanzato; per maggiori informazioni, vedere pagina 62).

1 Selezionare i filmati.

Selezionare i filmati di 4 secondi come descritto a pagina 158. Premere ▲ o ▼ per visualizzare o nascondere l'ordine in cui i clip appariranno nel filmato finale. Per visualizzare l'anteprima di un clip, selezionarlo e premere il pulsante DISP.



2 Combinare i filmati selezionati.

Premere **OK**. Verrà visualizzata una finestra di conferma; selezionare **Sì** per unire i clip selezionati e le loro tracce audio in un nuovo filmato, che viene memorizzato separatamente rispetto ai clip che lo compongono.



Unisci filmati NMS

Per combinare i segmenti di filmato di fino a otto Motion Snapshot in formato NMS (📖 176) in un unico filmato.

1 Selezionare i Motion Snapshot.

Selezionare i Motion Snapshot come descritto a pagina 158. Premere ▲ o ▼ per visualizzare o nascondere l'ordine in cui i clip appariranno nel filmato finale. Per visualizzare in anteprima la parte di filmato del Motion Snapshot selezionato, premere il pulsante DISP.



2 Combinare i Motion Snapshot selezionati.

Premere ⓄK. Verrà visualizzata una finestra di conferma; selezionare **Si** per unire le parti di filmato dei Motion Snapshot selezionati in un nuovo filmato, che viene memorizzato separatamente rispetto ai clip che lo compongono. Qualsiasi audio incluso nei Motion Snapshot registrati con **Audio** (📖 90) impostato su **Ambiente** verrà incluso nel nuovo filmato.



Il menu di ripresa

Per visualizzare il menu di ripresa, premere MENU e selezionare **Riprese**.

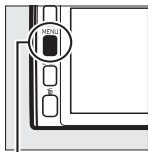



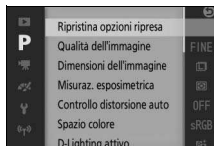
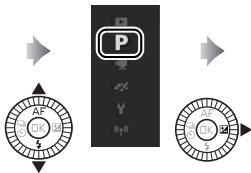

Pulsante MENU





Il menu di ripresa contiene le seguenti opzioni:

Opzione	Descrizione	Impostazione predefinita	
Ripristina opzioni ripresa	Per ripristinare le opzioni di ripresa ai valori predefiniti.	—	235
Creativo	Per scegliere un modo creativo.	Tavolozza creativa	50
Cattura immagine migliore	Scegliere tra Selezione attiva , Visualizz. rallentatore e Smart Photo Selector .	Selezione attiva	76
Modo di esposizione	Per scegliere come la fotocamera imposta tempo di posa e diaframma nel modo Motion Snapshot e quando Selezione attiva o Visualizz. rallentatore viene scelto nel modo cattura immagine migliore.	Selez. automatica scene	170
Qualità dell'immagine	Per scegliere un formato file e un rapporto di compressione.	JPEG fine	171
Dimensioni dell'immagine	Per scegliere una dimensione per le nuove foto.	5232×3488; 18,2 M (foto standard)/ Panorama normale (panoramiche)	172
Selezione attiva	Per scegliere i fotogrammi che Selezione attiva (76) registra nella memorizzazione temporanea, la lunghezza del tempo in cui sono acquisiti i fotogrammi e il numero predefinito di fotogrammi salvati.	Allo scatto, registra: Precedenti e successivi Cattura 40 fotogrammi in: $\frac{2}{3}$ s Fotogrammi salvati (pred): 1	174



Opzione	Descrizione	Impostazione predefinita	
Numero di scatti salvati	Per scegliere il numero di scatti selezionati da Smart Photo Selector ( 82).	5	175
Filmato prima/dopo	Per scegliere quando viene registrata la parte di filmato dei Motion Snapshot ( 87).	1,0 s/0,6 s	175
Formato file	Per scegliere un formato file dei nuovi Motion Snapshot ( 87).	File NMS	176
Audio	Per scegliere l'audio registrato con i Motion Snapshot ( 87).	Musica di sottofondo	90
Seleziona colore	Per scegliere la tinta che appare a colori nelle immagini scattate con Selezione colore selezionato nel modo creativo.	—	57
Flou	Per scegliere la quantità di ammorbidimento applicato alle immagini scattate con Flou selezionato nel modo creativo. È inoltre possibile scegliere in che modo l'ammorbidimento viene applicato alle foto con soggetti di ritratto.	Intensità filtro: Normale Ritratto: Sì	176
Tinta	Per scegliere la tinta di base per le immagini scattate con Cross processing selezionato nel modo creativo.	Blu	58
Effetto toy camera	Regolare saturazione e vignettatura per le immagini scattate con Effetto toy camera selezionato nel modo creativo.	Saturazione: Normale Vignettatura: Normale	177
Misuraz. esposimetrica	Per scegliere la modalità di misurazione dell'esposizione della fotocamera.	Matrix	177



Opzione	Descrizione	Impostazione predefinita	
Controllo distorsione auto	Per scegliere se la fotocamera debba correggere la distorsione a barilotto e a cuscinetto.	No	178
Spazio colore	Per scegliere uno spazio colore per le nuove immagini.	sRGB	178
D-Lighting attivo	Per evitare la perdita di dettaglio nelle alte luci e nelle ombre.	Sì	179
NR su pose lunghe	Per ridurre il disturbo nelle esposizioni lunghe.	No	180
Riprese intervallate	Per scattare foto a un intervallo di tempo preselezionato.	01' 00", 001	181
VR ottico	Per regolare le impostazioni degli obiettivi 1 NIKKOR con riduzione vibrazioni.	Attiva/Sì *	183
VR elettronico	Per scegliere se usare la riduzione vibrazioni elettronica nel modo Motion Snapshot ( 87).	No	184
Modo di messa a fuoco	Per scegliere la modalità di messa a fuoco della fotocamera.	Vedere pagina 99	99
Modo area AF	Per scegliere come viene selezionata l'area di messa a fuoco.	Area AF automatica	185
Priorità al volto	Per attivare o disattivare la priorità al volto.	Sì	—
Illumin. AF incorporato	Per controllare l'illuminatore AF incorporato.	Sì	186
Controllo flash	Per scegliere un modo flash per il flash incorporato e i flash esterni opzionali.	TTL (Manuale : Piena potenza)	187
Compensazione flash	Per controllare l'emissione flash.	0,0	188

* Varia in base all'obiettivo ( 183).



Modo di esposizione

Le opzioni nel menu del modo di esposizione offrono diversi livelli di controllo su tempo di posa e diaframma nei modi Motion Snapshot e filmato avanzato (☞ 61, 87) e quando **Selezione attiva** o **Visualizz. rallentatore** vengono scelti nel modo cattura immagine migliore (☞ 76).

 Selez. automatica scene	Un modo "inquadra e scatta" automatico nel quale la fotocamera non sceglie soltanto il tempo di posa e l'apertura, ma regola anche altre impostazioni in base al soggetto (selezione automatica scene; ☞ 44).
P Auto programmato	La fotocamera imposta il tempo di posa e il diaframma per ottenere un'esposizione ottimale (☞ 70). È consigliato per le istantanee e in altre situazioni in cui si ha poco tempo per regolare le impostazioni della fotocamera.
S Auto a priorità di tempi	L'utente sceglie il tempo di posa; la fotocamera seleziona un diaframma per garantire risultati ottimali (☞ 71). Utilizzare per fermare l'azione o rendere confuso il movimento.
A Auto priorità diaframmi	L'utente sceglie il diaframma; la fotocamera seleziona un tempo di posa per garantire risultati ottimali (☞ 72). Utilizzare per rendere confuso lo sfondo o per mettere a fuoco sia lo sfondo sia i primi piani.
M Manuale	L'utente controlla sia il tempo di posa sia il diaframma (☞ 73). Per effettuare esposizioni lunghe, impostare il tempo di posa su "Bulb" (Posa B) o "Time" (Posa T).



Qualità dell'immagine

Per scegliere un formato file e un rapporto di compressione per le foto.

Opzione	Tipo file	Descrizione
NEF (RAW)	NEF	I dati raw a 12 bit compressi provenienti dal sensore di immagine vengono salvati direttamente nella card di memoria. È possibile regolare il bilanciamento del bianco, il contrasto e altre impostazioni su un computer dopo la ripresa.
JPEG fine	JPEG	Registrazione delle immagini JPEG con un rapporto di compressione di circa 1 : 4 (qualità fine).
JPEG normal		Registrazione delle immagini JPEG con un rapporto di compressione di circa 1 : 8 (qualità normale).
NEF (RAW) + JPEG fine	NEF/JPEG	Vengono registrate due foto: un'immagine in formato NEF (RAW) e un'immagine JPEG di qualità fine.





Dimensioni dell'immagine

Per scegliere la dimensione delle foto.

■ Foto standard



Le seguenti opzioni sono disponibili nei modi immagine fissa e Smart Photo Selector e quando un'opzione diversa da **Panorama semplif.** è selezionata in modo creativo.

Opzione	Dimensione (pixel)	Dimensione di stampa approssimativa a 300 dpi (cm)*
 5232×3488; 18,2 M	5.232 × 3.488	44,3 × 29,5
 3920×2616; 10,3 M	3.920 × 2.616	33,2 × 22,1
 2608×1744; 4,5 M	2.608 × 1.744	22,1 × 14,8

* Il formato di stampa in pollici è uguale alla dimensione dell'immagine in pixel divisa per la risoluzione stampante in dots per inch (dpi; 1 pollice = circa 2,54 cm).

■ Panoramiche

Le seguenti opzioni sono disponibili quando **Panorama semplif.** è selezionato in modo creativo.

Opzione	Dimensione (pixel) ¹	Dimensione di stampa approssimativa a 300 dpi (cm) ²
 Panorama normale	Effettuazione di una ripresa panoramica orizzontale con la fotocamera: 4.800 × 920	40,6 × 7,8
	Effettuazione di una ripresa panoramica verticale con la fotocamera: 1.536 × 4.800	13,0 × 40,6
 Panorama ampio	Effettuazione di una ripresa panoramica orizzontale con la fotocamera: 9.600 × 920	81,3 × 7,8
	Effettuazione di una ripresa panoramica verticale con la fotocamera: 1.536 × 9.600	13,0 × 81,3

- 1 Le cifre per le panoramiche orizzontali o verticali sono invertite se la fotocamera viene ruotata di 90 gradi.
- 2 La dimensione di stampa in pollici è uguale alla dimensione dell'immagine in pixel divisa per la risoluzione stampante in dots per inch (dpi; 1 pollice = circa 2,54 cm).

NEF (RAW)/NEF (RAW) + JPEG

L'opzione selezionata per la dimensione dell'immagine non influisce sulle dimensioni delle immagini in formato NEF (RAW). Le immagini in formato NEF (RAW) possono essere visualizzate sulla fotocamera o utilizzando software come Capture NX 2 (disponibile separatamente;  223) o ViewNX 2 (in dotazione).

Durante la visualizzazione sulla fotocamera delle foto scattate con l'impostazione NEF (RAW) + JPEG, verrà visualizzata solo l'immagine JPEG. Quando le foto scattate con queste impostazioni vengono eliminate, sia le immagini NEF sia quelle JPEG saranno eliminate.

Nomi file

Foto e filmati sono memorizzati come file immagine con nomi del tipo "xxx_nnnn.yyy", dove:

- xxx è o NMS (Motion Snapshot registrati con **File NMS** selezionato per **Formato file**;  176) o DSC (foto, Motion Snapshot formato MOV e filmati),
- nnnn è un numero a quattro cifre tra 0001 e 9999 assegnato automaticamente in ordine ascendente dalla fotocamera e
- yyy è una delle seguenti estensioni di tre lettere: "NEF" per immagini in formato NEF (RAW), "JPG" per immagini JPEG o "MOV" per i filmati.

I file NEF e JPEG registrati con le impostazioni NEF (RAW) + JPEG hanno gli stessi nomi file, ma estensioni diverse. Le copie create con le opzioni di ritocco nel menu di riproduzione hanno nomi file che iniziano con "CSC" (es. "CSC_0001.JPG"). Le immagini registrate con **Adobe RGB** selezionato per **Spazio colore** ( 178) hanno nomi che iniziano con un trattino basso (es. "_DSC0001.JPG").

Qualità e dimensione dell'immagine

La qualità e la dimensione dell'immagine, insieme, determinano lo spazio occupato da ciascuna foto sulla card di memoria. Le immagini di dimensioni maggiori con qualità più alta possono essere stampate in formati più grandi, tuttavia richiedono maggiore spazio in memoria, consentendo la memorizzazione di un numero minore di tali immagini nella card di memoria ( 236).



Selezione attiva

Per scegliere i fotogrammi che Selezione attiva (📖 76) registra nella memorizzazione temporanea, la lunghezza del tempo in cui sono acquisiti i fotogrammi e il numero predefinito di fotogrammi salvati.

■ Allo scatto, registra

Per scegliere i fotogrammi copiati dal buffer nella memorizzazione temporanea quando il pulsante di scatto viene premuto fino in fondo.

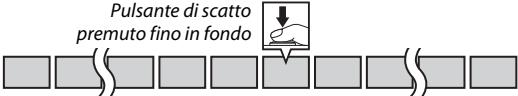
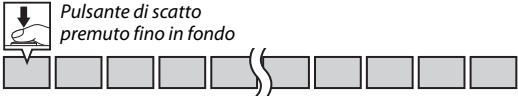
Fotogrammi precedenti	<p>La fotocamera cattura i 40 fotogrammi precedenti.</p> <p><i>Pulsante di scatto premuto fino in fondo</i></p> 
Precedenti e successivi	<p>La fotocamera cattura 40 fotogrammi, che iniziano prima e terminano dopo il momento in cui il pulsante di scatto viene premuto fino in fondo.</p> <p><i>Pulsante di scatto premuto fino in fondo</i></p> 
Fotogrammi successivi	<p>La fotocamera cattura i 40 fotogrammi successivi.</p> <p><i>Pulsante di scatto premuto fino in fondo</i></p> 

■ Cattura 40 fotogrammi in

Scegliere se i fotogrammi debbano essere catturati per $\frac{2}{3}$ s (una frequenza fotogrammi di 60 fps), $\frac{4}{3}$ s (30 fps) o 2 s (20 fps).

■ Fotogrammi salvati (pred)

Per scegliere il numero di fotogrammi selezionato per impostazione predefinita nella finestra di conferma visualizzata quando la ripresa è completa: il fotogramma registrato nel buffer durante la pressione del pulsante di scatto (1) o tutti i fotogrammi nella memorizzazione temporanea (Tutti).



Numero di scatti salvati

Per scegliere il numero di scatti selezionati da Smart Photo Selector. Se è selezionato **5**, la fotocamera memorizza lo scatto migliore e i 4 scatti candidati allo scatto migliore. Se è selezionato **1**, la fotocamera memorizza soltanto lo scatto migliore.

Filmato prima/dopo

Per scegliere se le parti di filmato dei Motion Snapshot debbano terminare quando il pulsante di scatto viene premuto fino in fondo o circa 0,6 s più tardi (📖 87). Se è selezionato **1,6 s/0 s**, la foto usata per il Motion Snapshot rappresenterà l'ultimo fotogramma del filmato.

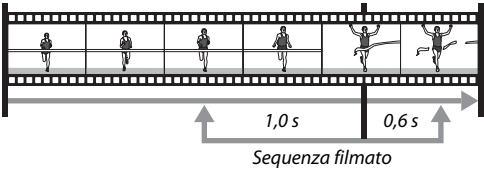
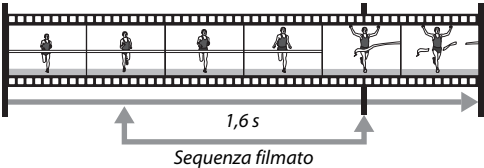
1,0 s/0,6 s	<p>La sequenza di filmato inizia circa un secondo prima di premere il pulsante di scatto fino in fondo e termina circa 0,6 s dopo.</p> <p><i>Pulsante di scatto premuto a metà corsa</i> <i>Pulsante di scatto premuto fino in fondo</i></p>  <p><i>Sequenza filmato</i></p>
1,6 s/0 s	<p>La fotocamera registra circa 1,6 s di sequenza filmato, che termina quando il pulsante di scatto viene premuto fino in fondo.</p> <p><i>Pulsante di scatto premuto a metà corsa</i> <i>Pulsante di scatto premuto fino in fondo</i></p>  <p><i>Sequenza filmato</i></p>



Formato file

Per scegliere un formato file per i Motion Snapshot (📖 87).

File NMS	I Motion Snapshot vengono registrati come un file MOV di 4 s e un'immagine JPEG. I Motion Snapshot possono essere visualizzati soltanto nella fotocamera o usando ViewNX 2 (📖 142).
File MOV	I Motion Snapshot sono registrati come un file MOV di 10 s che può essere visualizzato in varie applicazioni del computer. Il Motion Snapshot non è visualizzato automaticamente quando termina la ripresa (📖 88); per informazioni sulla visualizzazione dei filmati di Motion Snapshot, vedere pagina 65.

Flou

Per scegliere la quantità di ammorbidimento applicato alle immagini scattate con **Flou** selezionato nel modo creativo. È inoltre possibile scegliere in che modo l'ammorbidimento viene applicato ai soggetti del ritratto.

■ Intensità filtro

Scegliere tra **Alto**, **Normale** e **Moderato**.

■ Ritratto

Se è selezionato **Si** e la fotocamera rileva i soggetti del ritratto (fino a tre), l'ammorbidimento viene regolato in modo da farli risaltare. Se è selezionato **No**, l'ammorbidimento verrà applicato in modo uguale al soggetto del ritratto e allo sfondo.



Effetto toy camera

Regolare saturazione e vignettatura per le immagini scattate con **Effetto toy camera** selezionato nel modo creativo.

■ Saturazione



Scegliere tra **Alto**, **Normale** e **Moderato**.

■ Vignettatura

Scegliere la quantità di vignettatura fra **Alto**, **Normale** e **Moderato**.

Misuraz. esposimetrica

Per scegliere in che modo la fotocamera imposta l'esposizione.

 Matrix	La fotocamera misura un'ampia area del fotogramma e regola contrasto (distribuzione contrasto), colore, composizione e distanza del soggetto, producendo risultati naturali nella maggior parte delle situazioni.
 Ponderata centrale	La fotocamera effettua la misurazione esposimetrica dell'intero fotogramma ma assegna il peso maggiore all'area centrale. Si tratta della misurazione esposimetrica classica per i ritratti, consigliata quando si utilizzano filtri con un fattore di esposizione (fattore filtro) superiore a 1x.
 Spot	La fotocamera misura l'area di messa a fuoco attuale; utilizzare per la misurazione esposimetrica di soggetti non centrati (se Area AF automatica è selezionato per Modo area AF come descritto a pagina 185, la fotocamera misurerà l'area di messa a fuoco centrale, mentre nella priorità al volto la fotocamera misurerà l'area di messa a fuoco più vicina al centro del volto selezionato; □ 45). La misurazione spot garantisce che il soggetto sarà esposto correttamente, anche quando è inquadrato su uno sfondo molto più luminoso o più scuro.



Controllo distorsione auto

Selezionare **Sì** per ridurre la distorsione a barilotto nelle foto scattate con obiettivi grandangolo e per ridurre la distorsione a cuscinetto nelle foto scattate con teleobiettivi (si noti che i bordi delle immagini potrebbero essere ritagliati e che ci potrebbe essere un aumento del tempo necessario a elaborare le immagini prima del salvataggio). Questa opzione è disponibile soltanto con obiettivi 1 NIKKOR e non con altri obiettivi NIKKOR collegati usando l'adattatore baionetta FT1. I risultati non sono garantiti con obiettivi di terze parti.

Spazio colore

Lo spazio colore determina la gamma di colori disponibile per la riproduzione del colore. Scegliere **sRGB** per scopi generali di stampa e visualizzazione; **Adobe RGB**, con la sua più vasta gamma di colori, è più adatto per scatti destinati alla pubblicazione professionale e alla stampa commerciale.

Adobe RGB

Per una riproduzione del colore accurata, le immagini Adobe RGB richiedono applicazioni, display e stampanti che supportano la gestione dei colori.

Spazio colore

ViewNX 2 (in dotazione) e Capture NX 2 (disponibile separatamente) selezionano automaticamente lo spazio colore corretto quando vengono aperte foto create con questa fotocamera. I risultati non sono garantiti con software di terze parti.



D-Lighting attivo

D-Lighting attivo consente di conservare i particolari nelle zone di alte luci e ombre, creando un contrasto naturale. Utilizzare per scene con alto contrasto, per esempio quando si fotografano scene all'aperto particolarmente luminose attraverso una porta o una finestra oppure si riprendono soggetti in ombra in una giornata di sole. È particolarmente efficace se utilizzato con la misurazione **Matrix** (☐ 177).



D-Lighting attivo: **No**



D-Lighting attivo: **☑ Sì**

D-Lighting attivo

Potrebbe apparire del disturbo (pixel luminosi distribuiti in modo casuale, effetto nebbia o linee) nelle foto scattate con il D-Lighting attivo. Con alcuni soggetti potrebbe presentarsi un'ombreggiatura irregolare.

"D-Lighting attivo" e "D-Lighting"

L'opzione **D-Lighting attivo** nel menu di ripresa regola l'esposizione prima della ripresa per ottimizzare la gamma dinamica, mentre l'opzione **D-Lighting** nel menu riproduzione (☐ 160) illumina le ombre nelle immagini dopo la ripresa.



NR su pose lunghe

Le foto scattate con tempi di posa lunghi vengono elaborate automaticamente per ridurre il "disturbo" (punti luminosi, pixel luminosi distribuiti in modo casuale o effetto nebbia), aumentando leggermente i tempi di registrazione. Selezionando **Si**, la quantità di riduzione disturbo eseguita a tempi di posa più lunghi di 1 s aumenta, incrementando il tempo necessario per registrare le immagini da circa 1,5 a 2 volte. Durante l'elaborazione verrà visualizzato un avviso e non sarà possibile scattare foto (se la fotocamera viene spenta prima del termine dell'elaborazione, l'immagine sarà salvata, ma la riduzione disturbo non verrà eseguita). Nel modo di scatto in sequenza, le frequenze fotogrammi rallentano e, durante l'elaborazione delle foto, la capacità del buffer di memoria si riduce.



Riprese intervallate

Per scattare foto automaticamente a intervalli premisurati.

✓ Prima della ripresa

Prima di procedere, verificare che l'orologio sia impostato correttamente (☰ 31, 218), quindi eseguire uno scatto di prova con le impostazioni correnti e visualizzare i risultati sul monitor.

Si consiglia di utilizzare un treppiedi. Per garantire che la ripresa non venga interrotta, assicurarsi che la batteria sia completamente carica o utilizzare un adattatore CA e un connettore di alimentazione opzionali.

1 Scegliere l'intervallo.

Selezionare **Intervallo** e premere ► per visualizzare l'intervallo. Premere ◀ o ▶ per selezionare i minuti o i secondi e premere ▲ o ▼ per scegliere un intervallo più lungo del tempo di posa più lungo previsto. Premere OK per tornare al menu delle riprese intervallate al completamento delle impostazioni.

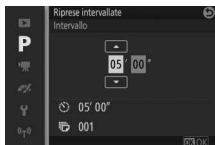

2 Scegliere il numero di intervalli.

Selezionare **Numero di scatti** e premere ►, quindi utilizzare il multi-selettore per scegliere il numero di intervalli. Premere OK per tornare al menu delle riprese intervallate al completamento delle impostazioni.

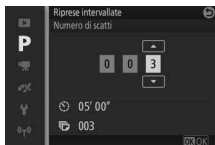

3 Avviare la ripresa.

Selezionare **Avvia** e premere . La ripresa si avvia dopo circa 3 s e continua all'intervallo selezionato finché non sono stati eseguiti tutti gli scatti (viene eseguito uno scatto a ogni intervallo). Si noti che la pausa che segue la registrazione di ogni scatto varia in base al tempo di posa e al tempo necessario per registrare l'immagine, con il risultato che le foto potrebbero non essere registrate all'intervallo selezionato.





Foto intervallate

Verrà visualizzato un avviso se la fotocamera non è in grado di avviare le foto intervallate con le impostazioni attuali (per esempio, quando è selezionato "Bulb" (Posa B) come tempo di posa). Mentre sono in corso le foto intervallate, non è possibile regolare le impostazioni e la fotocamera non si spegnerà automaticamente ( 29).

Interruzione delle foto intervallate

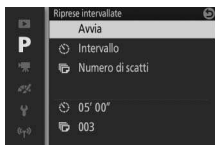
Le riprese intervallate terminano e le impostazioni del timer di intervallo vengono ripristinate quando la fotocamera viene spenta, la batteria è scarica, la card di memoria è piena, la ghiera di selezione modo viene ruotata su una nuova impostazione o viene premuto il pulsante MENU o .



VR ottico

Questa opzione è disponibile con obiettivi 1 NIKKOR che supportano la riduzione vibrazioni (VR). Le opzioni disponibili variano con il tipo di obiettivo: **Normale/Attiva/No** per obiettivi che supportano la riduzione vibrazioni attiva e **Sì/No** per altri obiettivi VR. Scegliere **Attiva, Normale** o **Sì** per ridurre gli effetti delle vibrazioni; scegliere **Attiva** quando si riprende da un veicolo in movimento o mentre si cammina o con altre forme di forte movimento della fotocamera, **Normale** per il movimento della fotocamera relativamente ridotto quando si è fermi.

Riduzione vibrazioni

Quando si effettua una ripresa panoramica con la fotocamera, la riduzione vibrazioni viene applicata solo al movimento che non è parte della panoramica (se si effettuano panoramiche orizzontali, per esempio, la riduzione vibrazioni sarà applicata soltanto al movimento verticale), facilitando l'esecuzione regolare della panoramica in un ampio arco. Può sembrare che la composizione cambi dopo il rilascio dell'otturatore, tuttavia ciò non indica un malfunzionamento.



VR elettronico

Selezionare **Sì** per attivare la riduzione vibrazioni elettronica nel modo Motion Snapshot (☰ 87), quando si riprendono filmati nei modi auto, creativo, **P**, **S**, **A** e **M** e quando è selezionato **Filmato HD** nel modo filmato avanzato (☰ 62, si noti che VR elettronico non è disponibile quando è selezionato **1080/60p** o **720/60p** per **Dimens/freq fotogrammi**). Questa funzione è disponibile anche se l'obiettivo 1 NIKKOR collegato non supporta la riduzione vibrazioni. Si noti che ci sarà un leggero ritardo prima dell'inizio della registrazione. L'area registrata viene mostrata dalle guide nel display; l'aspetto delle guide varia in base all'opzione selezionata per **VR elettronico**.

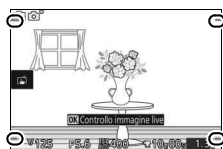

Riduzione vibrazioni elettronica
disattivata

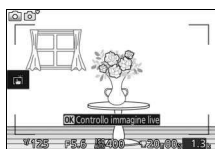







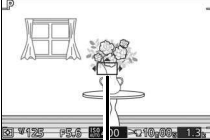

Riduzione vibrazioni elettronica
attivata

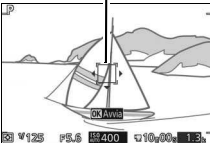

Modo area AF

Scegliere come viene selezionata l'area di messa a fuoco per l'autofocus.

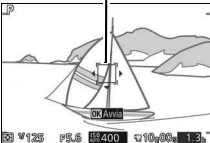
 Area AF automatica	La fotocamera rileva automaticamente il soggetto e seleziona l'area di messa a fuoco.	 <p>Area di messa a fuoco</p>
 Area AF singola	Premere  per visualizzare il display di selezione dell'area di messa a fuoco, quindi utilizzare il multi-selettore per posizionare l'area di messa a fuoco sul soggetto e premere  ; la fotocamera mette a fuoco soltanto il soggetto nell'area di messa a fuoco selezionata. Utilizzare con soggetti statici.	 <p>Area di messa a fuoco</p>
 Inseguimento soggetto	Premere  per visualizzare il display di selezione dell'area di messa a fuoco, quindi utilizzare il multi-selettore per posizionare l'area di messa a fuoco sul soggetto e premere  . L'area di messa a fuoco seguirà il soggetto mentre si sposta all'interno dell'inquadratura. La fotocamera metterà a fuoco il soggetto selezionato quando il pulsante di scatto viene premuto a metà corsa. Per terminare il focus tracking del soggetto quando la ripresa è completa, premere  .	

Inseguimento soggetto

La fotocamera potrebbe non essere in grado di inseguire i soggetti se questi si muovono velocemente, escono dall'inquadratura o sono oscurati da altri oggetti, cambiano visibilmente in dimensione, colore o luminosità, oppure sono troppo piccoli, troppo grandi, troppo luminosi, troppo scuri o simili allo sfondo per colore o luminosità.



Illumin. AF incorporato

Quando è selezionato **Sì**, l'illuminatore AF incorporato si accende per illuminare soggetti scarsamente illuminati se:

- **AF-S** è selezionato per modo di messa a fuoco (☞ 99) o AF singolo è selezionato in **AF-A** e
- **Area AF automatica** o **Area AF singola** sono selezionati per **Modo area AF** (☞ 185).

Illuminatore ausiliario AF



L'illuminatore ausiliario AF non si attiva per assistere l'operazione di messa a fuoco in modo filmato avanzato, durante la registrazione di filmati o quando è selezionato **No**. Se l'illuminatore ausiliario AF non si attiva, l'autofocus potrebbe non produrre i risultati desiderati con illuminazione scarsa.

L'illuminatore ausiliario AF

Obiettivi di dimensioni maggiori possono impedire all'illuminatore di illuminare tutto il soggetto o parte di esso. Rimuovere i paraluce quando si utilizza l'illuminatore.



Controllo flash

Scegliere un modo di controllo flash per il flash incorporato e i flash esterni opzionali.

TTL  TTL	L'emissione del flash viene regolata automaticamente in risposta alle condizioni di ripresa (controllo flash i-TTL).
M  Manuale	<p>Scegliere un livello flash compreso tra Piena potenza e 1/32 ($1/32$ della piena potenza). Alla piena potenza, il flash incorporato ha un numero guida di circa 5 (m, ISO 100, 20 °C; a ISO 160, il numero guida è di circa 6,3).</p> <p>Un'icona  lampeggia nel display durante la fotografia con flash quando è selezionata questa opzione.</p>

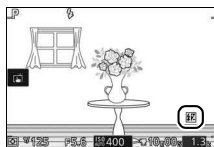
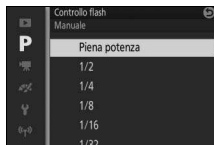

Compensazione flash

La compensazione flash altera la potenza del flash rispetto al livello suggerito dalla fotocamera, cambiando la luminosità del soggetto principale in relazione allo sfondo. Scegliere valori compresi tra -3 EV (più scuro) e $+1$ EV (più luminoso) in incrementi di $\frac{1}{3}$ EV; in generale, i valori positivi rendono più luminoso il soggetto, mentre quelli negativi lo rendono più scuro.

Viene visualizzata un'icona  quando la compensazione flash è attiva. La potenza normale del flash può essere ripristinata impostando la compensazione flash su ± 0 . La compensazione flash non viene ripristinata quando la fotocamera viene spenta.

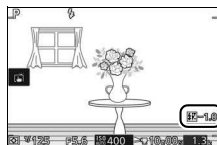

Il menu filmato

Per visualizzare il menu filmato, premere MENU e selezionare **Filmati**.

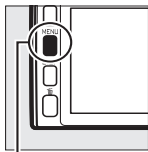

Pulsante MENU

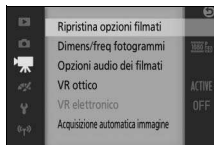
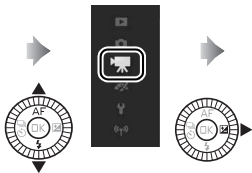



Il menu filmato contiene le seguenti opzioni:

Opzione	Descrizione	Impostazione predefinita	
Ripristina opzioni filmati	Per ripristinare le opzioni del menu filmato ai valori predefiniti.	—	—
Filmato avanzato	Per scegliere un tipo di filmato per il modo filmato avanzato.	Filmato HD	62
Modo di esposizione	Per scegliere in che modo la fotocamera imposta l'esposizione nel modo filmato avanzato.	Selez. automatica scene	170
Rallentatore	Per scegliere una frequenza fotogrammi per i filmati al rallentatore registrati nel modo filmato avanzato (□ 62).	400 fps	191
Dimens/freq fotogrammi	Per scegliere le dimensioni del fotogramma e la frequenza fotogrammi per i filmati registrati nei modi auto, creativo, P, S, A e M e quando è selezionato Filmato HD nel modo filmato avanzato (□ 62).	1080/60p	192
Misuraz. esposimetrica	Per scegliere la modalità di misurazione dell'esposizione della fotocamera.	Matrix	177
Opzioni audio dei filmati	Per scegliere le opzioni di registrazione del suono.	Microfono: Sensibilità automatica (A) Attenuazione vento: Sì	193



Opzione	Descrizione	Impostazione predefinita	
VR ottico	Per regolare le impostazioni degli obiettivi 1 NIKKOR con riduzione vibrazioni.	Attiva/Si ¹	183
VR elettronico	Per scegliere se usare il controllo elettronico delle vibrazioni durante la ripresa di filmati.	No	184
Modo di messa a fuoco	Per scegliere la modalità di messa a fuoco della fotocamera.	Vedere pagina 99	99
Modo area AF	Per scegliere come viene selezionata l'area di messa a fuoco.	Area AF automatica ²	185
Priorità al volto	Per attivare o disattivare la priorità al volto.	Si ³	—
Acquisizione automatica immagine	Per scegliere se la fotocamera debba scattare foto automaticamente durante la registrazione di filmati e per selezionare il numero di foto che vengono scattate al minuto.	Fotografia auto: No Scatti massimi al minuto: 4	194

1 Varia in base all'obiettivo ( 183).

2 La fotocamera mette a fuoco sul soggetto al centro dell'inquadratura quando  **Rallentatore** è selezionato nel modo filmato avanzato.

3 Il rilevamento del volto non è disponibile quando l'opzione  **Rallentatore** è selezionata nel modo filmato avanzato.



Rallentatore

Scegliere una frequenza fotogrammi per i filmati al rallentatore (☞ 62). Maggiore è la frequenza fotogrammi, minore è la dimensione dei fotogrammi.

Opzione	Dimensioni del fotogramma (pixel)	Bit rate ¹	Lunghezza massima (ripresa) ¹	Lunghezza massima (riproduzione) ^{1,2}
120 fps	1.280 × 720	24 Mbps	3 secondi	12 secondi
400 fps	768 × 288	2 Mbps		40 secondi
1200 fps	416 × 144	1 Mbps		120 secondi

1 Tutte le cifre sono approssimative.

2 I filmati al rallentatore verranno riprodotti per un periodo di circa 4 (120 fps), 13 (400 fps) o 40 (1.200 fps) volte la durata del tempo di registrazione.





Vedere anche

Per informazioni sulla lunghezza totale dei filmati che è possibile memorizzare nella card di memoria, vedere pagina 238.



Dimens/freq fotogrammi

Per scegliere le dimensioni del fotogramma e la frequenza fotogrammi per i filmati registrati nei modi auto, creativo, P, S, A e M e quando è selezionato **Filmato HD** nel modo filmato avanzato (📖 62).

Opzione	Dimensioni del fotogramma (pixel)	Velocità di registrazione	Bit rate (circa)	Lunghezza massima
 1080/60p	1.920 × 1.080	59,94 fps	42 Mbps	10 minuti
 1080/30p		29,97 fps	24 Mbps	20 minuti
 720/60p	1.280 × 720	59,94 fps	16 Mbps	29 minuti
 720/30p		29,97 fps	12 Mbps	

Dimensioni del fotogramma foto

Le foto registrate premendo il pulsante di scatto fino in fondo durante la registrazione di filmati hanno proporzioni di 3 : 2. Le dimensioni del fotogramma variano in base all'opzione selezionata per **Dimens/freq fotogrammi**:

- **1080/60p e 1080/30p**: 5.232 × 3.488 pixel
- **720/60p e 720/30p**: 1.472 × 984 pixel

Vedere anche

Per informazioni sulla lunghezza totale dei filmati che è possibile memorizzare nella card di memoria, vedere pagina 238.



Opzioni audio dei filmati

Regolare le impostazioni di registrazione audio dei filmati per il microfono incorporato e i microfoni esterni opzionali (📖 222).

■ ■ Microfono

Selezionare **Microfono disattivato** per disattivare la registrazione del suono. Se viene selezionata qualsiasi altra opzione, la registrazione viene attivata e il microfono viene impostato sulla sensibilità selezionata.

L'icona

I filmati registrati con il microfono disattivato sono indicati da un'icona  nella riproduzione a pieno formato e di filmati.

■ ■ Attenuazione vento

Selezionare **Sì** per attivare il filtro taglia-basso, riducendo il disturbo generato dal vento che soffia sul microfono (si noti che questa impostazione potrebbe influire anche su altri suoni).

Attenuazione vento

Per disattivare l'attenuazione vento quando si utilizza un microfono stereo ME-1 opzionale, fare scorrere l'interruttore del filtro taglia-basso del microfono su FLAT e selezionare **No** per **Attenuazione vento**.



Acquisizione automatica immagine

Scegliere se la fotocamera debba scattare foto automaticamente durante la registrazione di filmati nel modo auto, creativo, **P**, **S**, **A** o **M** o con **Filmato HD** selezionato nel modo filmato avanzato. Le foto verranno scattate quando viene messo a fuoco un soggetto di ritratto ben inquadrato e quando la composizione è stabile. Il numero massimo di foto che possono essere scattate durante un singolo clip è 20, comprese le foto scattate manualmente (☐ 64).

Fotografia auto	La fotocamera scatterà le foto automaticamente durante la registrazione di filmati se è selezionato Si .
Scatti massimi al minuto	Per scegliere il numero massimo di scatti per minuto (uno o quattro).



Il menu elaborazione immagini

Per visualizzare il menu elaborazione immagini, premere MENU e selezionare **Elaborazione immagini**.

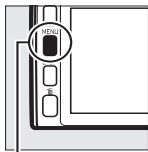

Pulsante MENU

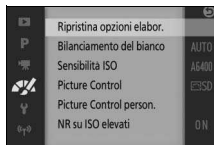
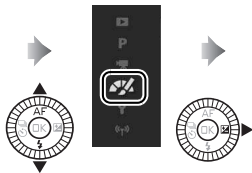







Il menu elaborazione immagini contiene le seguenti opzioni:

Opzione	Descrizione	Impostazione predefinita	
Ripristina opzioni elabor.	Per ripristinare le opzioni di elaborazione immagini ai valori predefiniti.	—	—
Bilanciamento del bianco	Per regolare le impostazioni per i diversi tipi di illuminazione.	Auto	196
Sensibilità ISO	Per controllare la sensibilità della fotocamera alla luce.	Auto (160–6400)	201
Picture Control	Per scegliere la modalità di elaborazione delle immagini della fotocamera.	Standard	202
Picture Control person.	Per creare Picture Control personalizzati.	—	206
NR su ISO elevati	Per ridurre il disturbo con sensibilità ISO alte.	Sì	208



Bilanciamento del bianco

Il bilanciamento del bianco garantisce che i colori non siano influenzati dal colore della sorgente luminosa. Il bilanciamento automatico del bianco è consigliato per la maggior parte delle sorgenti luminose, tuttavia si possono selezionare altri valori, se necessario, in base al tipo di sorgente.

AUTO Auto	Regolazione automatica del bilanciamento del bianco. Consigliata nella maggior parte delle situazioni.
 Incandescenza	Da utilizzare in presenza di luce incandescente.
 Fluorescenza	Da utilizzare con illuminazione a fluorescenza fredda-bianca.
 Sole diretto	Da utilizzare con soggetti illuminati da sole diretto.
 Flash	Da utilizzare con il flash incorporato o i flash esterni opzionali.
 Nuvoloso	Da utilizzare in presenza di luce solare filtrata da nuvole.
 Ombra	Da utilizzare in presenza di luce diurna, con soggetti in ombra.
PRE Premisurazione manuale	Per misurare il bilanciamento del bianco (☐ 198).



Regolazione fine del bilanciamento del bianco

Le opzioni diverse da **Premisurazione manuale** possono essere regolate con precisione come segue:

1 Visualizzare le opzioni di regolazione fine.

Selezionare un'opzione diversa da **Premisurazione manuale** e premere ► per visualizzare le opzioni di regolazione fine mostrate a destra.

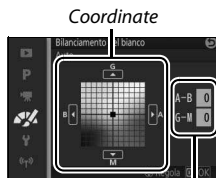

Regolazione

2 Tarare il bilanciamento del bianco.

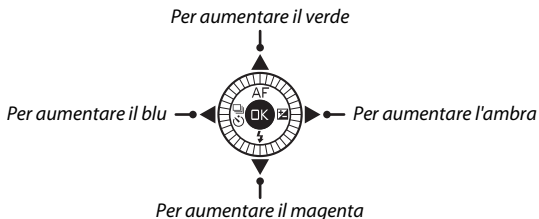

Utilizzare il multi-selettore per tarare il bilanciamento del bianco.



Taratura del bilanciamento del bianco

I colori presenti sugli assi di taratura sono relativi, non assoluti. Per esempio, lo spostamento del cursore su **B** (blu) quando è selezionata un'impostazione "calda" come  (incandescenza), renderà le foto leggermente più "fredde", ma non le renderà effettivamente di colore blu.

3 Salvare le modifiche e uscire.

Premere . Verrà visualizzato un asterisco accanto all'icona del bilanciamento del bianco ( 5) nel display dettagliato ( 6) per mostrare che il bilanciamento del bianco è stato modificato rispetto ai valori predefiniti.



Premisurazione manuale

La premisurazione manuale viene utilizzata per registrare e richiamare le impostazioni di bilanciamento del bianco personalizzate per riprese con sorgenti luminose miste o per compensare sorgenti luminose con una forte dominante di colore.

1 Illuminare un oggetto di riferimento.

Posizionare un oggetto bianco o grigio neutro sotto la stessa illuminazione che sarà utilizzata nella foto finale. È possibile utilizzare un cartoncino grigio standard per aumentare la precisione.

2 Selezionare **Premisurazione manuale**.

Selezionare **Premisurazione manuale** nel menu bilanciamento del bianco e premere ►. Verrà visualizzata la finestra di dialogo mostrata a destra; selezionare **Si** e premere (OK) per sovrascrivere il valore esistente per la premisurazione manuale del bilanciamento del bianco.

Sarà visualizzato il messaggio mostrato a destra.

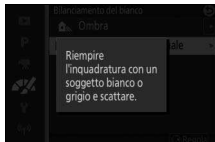
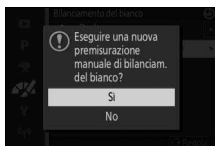

3 Misurare il bilanciamento del bianco.

Quando la fotocamera è pronta per misurare il bilanciamento del bianco, verrà visualizzato un PRE lampeggiante. Prima che l'indicatore smetta di lampeggiare, inquadrare l'oggetto di riferimento in modo che riempia il display e premere il pulsante di scatto fino in fondo. Non verrà registrata alcuna foto; il bilanciamento del bianco può essere misurato accuratamente anche quando la fotocamera non è a fuoco.

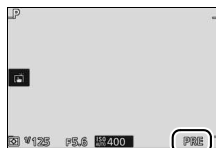

4 Verificare i risultati.

Se la fotocamera è riuscita a misurare un valore per il bilanciamento del bianco, verrà visualizzato il messaggio mostrato a destra. Premere il pulsante di scatto a metà corsa per ritornare immediatamente al modo di ripresa.

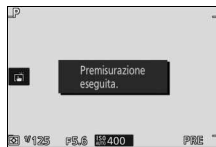

Se l'illuminazione è troppo scura o troppo luminosa, la fotocamera potrebbe non essere in grado di misurare il bilanciamento del bianco. Sarà visualizzato il messaggio mostrato a destra. Tornare allo step 3 e misurare di nuovo il bilanciamento del bianco.

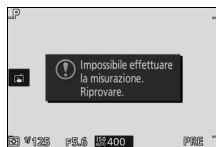

Autospegnimento



La misurazione del bilanciamento del bianco terminerà senza l'acquisizione di un nuovo valore se non viene eseguita alcuna operazione per il periodo di tempo selezionato per **Autospegnimento** nel menu impostazioni (□ 213; il valore predefinito è 1 minuto).

Bilanciamento del bianco premisurato

La fotocamera può memorizzare soltanto un valore alla volta per il bilanciamento del bianco premisurato; il valore esistente verrà sostituito quando si misura un nuovo valore. Si noti che l'esposizione aumenta automaticamente di 1 EV quando si misura il bilanciamento del bianco; in modo M, regolare l'esposizione in modo che l'indicatore di esposizione mostri ± 0 (□ 73).

Temperatura di colore

Il colore percepito di una sorgente luminosa varia in base all'osservatore e ad altre condizioni. La temperatura di colore è una misura oggettiva del colore di una sorgente luminosa, definita in riferimento alla temperatura alla quale un oggetto dovrebbe essere riscaldato per irradiare luce alle stesse lunghezze d'onda. Mentre le sorgenti di luce con una temperatura di colore intorno a 5.000–5.500 K appaiono bianche, sorgenti di luce con una temperatura di colore più bassa, come le lampadine a incandescenza, appaiono leggermente gialle o rosse. Le sorgenti di luce con una temperatura di colore più alta appaiono sfumate di blu. Le opzioni di bilanciamento del bianco della fotocamera sono adattate alle seguenti temperature di colore (tutte le cifre sono approssimative):

- | | |
|---|---|
| • Lampade ai vapori di sodio: 2.700 K | • ☀ (sole diretto): 5.200 K |
| •  (incandescenza)/
Fluorescenza calda-bianca: 3.000 K | • ⚡ (flash): 5.400 K |
| • Fluorescenza bianca: 3.700 K | • ☁ (nuvoloso): 6.000 K |
| •  (fluorescenza fredda-bianca): 4.200 K | • Fluorescenza luce diurna: 6.500 K |
| • Fluorescenza bianca diurna: 5.000 K | • Lampade ai vapori di mercurio: 7.200 K |
| | •  (ombra): 8.000 K |



Sensibilità ISO

La sensibilità della fotocamera alla luce può essere regolata in base alla quantità di luce disponibile. Più sono alti i valori di sensibilità ISO, minore è la quantità di luce necessaria per l'esposizione, consentendo di impostare tempi di posa più veloci o diaframmi più chiusi.

A6400 Auto (160–6400) A3200 Auto (160–3200) A800 Auto (160–800)	La fotocamera regola la sensibilità ISO in risposta alle condizioni di illuminazione. La sensibilità ISO viene regolata nell'intervallo riportato tra parentesi. Scegliere intervalli più ampi per una maggiore sensibilità quando l'illuminazione è scarsa, intervalli più piccoli per ridurre il disturbo (pixel luminosi distribuiti in modo casuale, effetto nebbia o linee).
160, 200, 400, 800, 1600, 3200, 6400, 6400 (NR), 12800, 12800 (NR)	La sensibilità ISO è fissata sul valore selezionato. Se è selezionato 6400 (NR) o 12800 (NR) , la fotocamera effettua quattro scatti ogni volta che il pulsante di scatto viene premuto fino in fondo e li combina per creare una singola immagine elaborata per ridurre il disturbo che si verifica a valori alti di sensibilità.

Opzioni di sensibilità ISO "Auto"

Quando è attivo il controllo sensibilità ISO auto, il display mostra un'icona **ISO AUTO** e la sensibilità ISO attuale.

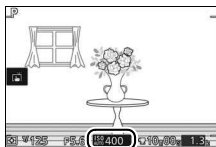







6400 (NR)/12800 (NR)

I bordi dell'immagine verranno ritagliati e non potranno essere utilizzati il flash incorporato, i flash esterni opzionali e il D-Lighting attivo. I risultati desiderati potrebbero non essere ottenuti se la fotocamera o il soggetto si muovono durante la ripresa. Se è selezionato **NEF (RAW)** o **NEF (RAW) + JPEG fine** per qualità dell'immagine, l'immagine verrà registrata come un'immagine JPEG di qualità fine. Verrà scattata una sola foto se il tempo di posa è più lungo di $\frac{1}{30}$ s.



Picture Control

Per scegliere la modalità di elaborazione delle foto da parte della fotocamera.

 SD Standard	Elaborazione standard per risultati equilibrati. Consigliata nella maggior parte delle situazioni.
 NL Neutro	Elaborazione minima per risultati naturali. Scegliere per foto che verranno successivamente sottoposte a elaborazioni o ritocchi complessi.
 VI Saturo	Le foto sono ottimizzate per un effetto stampa fotografica saturo. Scegliere per far risaltare i colori primari nelle foto.
 MC Monocromatico	Per scattare foto monocromatiche.
 PT Ritratto	Per conferire una tonalità naturale e tenue alla pelle dei soggetti ritratti.
 LS Paesaggio	Per scattare foto vivaci di paesaggi e panorami metropolitani.

Modifica dei Picture Control

I Picture Control preimpostati e personalizzati esistenti (📖 206) possono essere modificati in base alla scena o alla propria creatività.

1 Visualizzare le opzioni.

Selezionare una voce nel menu Picture Control e premere ► per visualizzare le impostazioni dei Picture Control (📖 204; le impostazioni disponibili con i Picture Control personalizzati sono le stesse dei controlli preimpostati sui quali si basano). Per utilizzare un Picture Control non modificato, selezionarlo e premere .



2 Regolare le impostazioni.



Premere ▲ o ▼ per selezionare l'impostazione desiderata e premere ◀ o ▶ per scegliere un valore. Ripetere questo step fino a quando non sono state regolate tutte le impostazioni, oppure selezionare **Regolaz. rapida** per scegliere una combinazione preimpostata di impostazioni. Le impostazioni predefinite possono essere ripristinate premendo il pulsante .





3 Salvare le modifiche e uscire.

Premere .

Picture Control premisurati e Picture Control personalizzati

I Picture Control forniti con la fotocamera vengono definiti *Picture Control premisurati*. I *Picture Control personalizzati* sono creati modificando i Picture Control esistenti tramite l'opzione **Picture Control person.** nel menu elaborazione immagini ( 206). Se lo si desidera, i Picture Control personalizzati possono essere salvati su una card di memoria e copiati in altre fotocamere Nikon 1 V3 oppure caricati in un software compatibile ( 207).

Picture Control modificati

I Picture Control modificati rispetto alle impostazioni predefinite sono contrassegnati da un asterisco ("*") nel menu Picture Control ( 202) e nel display dettagliato ( 6).



Impostazioni Picture Control



Regolaz. rapida		Silenziare o aumentare l'effetto del Picture Control selezionato (si noti che così vengono ripristinate tutte le regolazioni manuali). Non disponibile con i Picture Control Neutro , Monocromatico o i Picture Control personalizzati.
Regolazioni manuali (tutti i Picture Control)	Nitidezza	Regolare manualmente la nitidezza dei profili o selezionare A per regolare la nitidezza automaticamente.
	Contrasto	Regolare manualmente il contrasto o selezionare A per la regolazione automatica del contrasto.
	Luminosità	Regolare la luminosità senza influire sull'esposizione.
Regolazioni manuali (solo non monocromatico)	Saturazione	Per controllare la brillantezza dei colori. Selezionare A per regolare la saturazione automaticamente.
	Tinta	Per regolare la tinta.
Regolazioni manuali (solo monocromatico)	Effetti filtro	Per simulare l'effetto dei filtri colorati su foto monocromatiche.
	Tono	Per scegliere la tinta utilizzata nelle foto monocromatiche.

"A" (Auto)

I risultati per nitidezza, contrasto e saturazione automatici variano a seconda dell'esposizione, delle dimensioni e della posizione del soggetto nell'inquadratura.



Impostazioni precedenti

La linea al di sotto del valore visualizzato nel menu impostazioni dei Picture Control indica il valore precedente dell'impostazione. Utilizzarlo come riferimento per la regolazione delle impostazioni.



Effetti filtro (solo monocromatico)

Le opzioni di questo menu simulano l'effetto dei filtri colorati su foto monocromatiche. Sono disponibili i seguenti effetti filtro:

Y (giallo)	Per aumentare il contrasto. Può essere utilizzato per attenuare la luminosità del cielo nelle foto di paesaggi.
O (arancione)	L'arancione produce un contrasto maggiore del giallo, il rosso un contrasto maggiore dell'arancione.
R (rosso)	
G (verde)	Ammorbidisce il tono della pelle. Può essere utilizzato per i ritratti.

Si noti che gli effetti ottenuti con l'opzione **Effetti filtro** sono più evidenti rispetto a quelli ottenuti con filtri fisici in vetro.

Tono (solo monocromatico)

Scegliere fra **B&W (B&N)** (bianco e nero), **Sepia (Seppia)**, **Cyanotype (Viraggio ciano)** (monocromatico con sfumatura blu), **Red (Rosso)**, **Yellow (Giallo)**, **Green (Verde)**, **Blue Green (Verde azzurro)**, **Blue (Blu)**, **Purple Blue (Blu porpora)** e **Red Purple (Porpora rosso)**.

Premendo **▼** quando è selezionato **Tono**, vengono visualizzate le opzioni di saturazione. Premere **◀** o **▶** per regolare la saturazione. Il controllo della saturazione non è disponibile quando è selezionato **B&W (B&N)** (bianco e nero).



Picture Control person.

I Picture Control forniti con la fotocamera possono essere modificati e salvati come Picture Control personalizzati.

Modifica/Salva

Per creare un Picture Control personalizzato, selezionare **Modifica/Salva** ed eseguire gli step riportati di seguito.

1 Selezionare un Picture Control.

Selezionare un Picture Control esistente e premere ► oppure premere **OK** per andare allo step 3 e salvare una copia del Picture Control selezionato senza ulteriori modifiche.

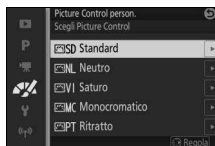

2 Modificare il Picture Control selezionato.

Per ulteriori informazioni, vedere pagina 204. Per annullare tutte le modifiche e ricominciare dalle impostazioni predefinite, premere il pulsante . Premere **OK** quando le impostazioni sono complete.



3 Salvare il Picture Control.

Selezionare una destinazione (da C-1 a C-9) e premere **OK** per salvare il Picture Control personalizzato e tornare al menu elaborazione immagini.

Il nuovo Picture Control comparirà nell'elenco del menu **Picture Control**.

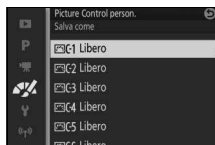

Carica da/Salva su card

I Picture Control personalizzati creati con la Picture Control Utility in dotazione con ViewNX 2 o con un software opzionale come Capture NX 2 possono essere copiati su una card di memoria e caricati nella fotocamera, oppure i Picture Control personalizzati creati con la fotocamera possono essere copiati sulla card di memoria da utilizzare in altre fotocamere Nikon 1 V3 e in software compatibili e poi eliminati quando non sono più necessari.



Per copiare Picture Control personalizzati su oppure da una card di memoria, o per eliminare i Picture Control personalizzati dalla card di memoria, selezionare **Carica da/Salva su card** nel menu **Picture Control person.** Vengono visualizzate le seguenti opzioni:

Copia nella fotocamera	Per copiare i Picture Control personalizzati dalla card di memoria ai Picture Control personalizzati da C-1 a C-9.
Elimina dalla card	Per eliminare i Picture Control personalizzati selezionati dalla card di memoria. La finestra di conferma mostrata a destra viene visualizzata prima dell'eliminazione di un Picture Control; per eliminare il Picture Control selezionato, selezionare Sì e premere OK .
Copia su card	Per copiare un Picture Control personalizzato (da C-1 a C-9) in una destinazione selezionata (da 1 a 99) nella card di memoria.



Copia su card

È possibile memorizzare contemporaneamente sulla card di memoria fino a 99 Picture Control personalizzati. La card di memoria può essere utilizzata solo per memorizzare i Picture Control personalizzati creati dall'utente. I Picture Control premisurati forniti con la fotocamera non possono essere copiati nella card di memoria né eliminati.

Picture Control person. > Elimina

L'opzione **Elimina** nel menu **Picture Control person.** può essere utilizzata per eliminare dalla fotocamera i Picture Control personalizzati selezionati quando non sono più necessari.

NR su ISO elevati

Selezionare **Sì** per ridurre il disturbo (pixel luminosi distribuiti in modo casuale, linee o effetto nebbia). Se è selezionato **No**, la riduzione disturbo sarà comunque eseguita, ma la sua quantità sarà minore di quella eseguita quando è selezionato **Sì**.





Il menu impostazioni

Per visualizzare il menu impostazioni, premere MENU e selezionare **Impostazioni**.

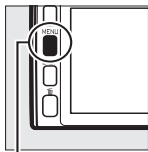

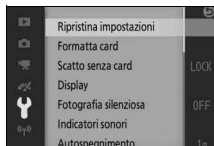
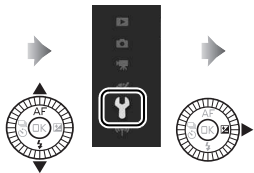

Pulsante MENU



Il menu impostazioni include le opzioni elencate di seguito:

Opzione	Descrizione	Impostazione predefinita	
Ripristina impostazioni	Ripristinare le opzioni del menu impostazioni diverse da Riduzione dello sfarfallio , Fuso orario e data e Lingua (Language) ai valori predefiniti.	—	—
Formatta card	Per formattare la card di memoria.	—	211
Scatto senza card	Per consentire il rilascio dell'otturatore quando non è inserita alcuna card di memoria nella fotocamera.	Scatto impedito	211
Display	Regolare la luminosità display, visualizzare o nascondere un reticolo e scegliere le informazioni visualizzate sul monitor.	Luminosità display: 0 Luminosità mirino: 1:0 Reticolo guida: No Alte luci in ripr.: No	211
Fotografia silenziosa	Per silenziare i suoni emessi durante la ripresa.	No	212
Indicatori sonori	Scegliere i segnali acustici prodotti dalla fotocamera.	AF: Sì Autoscatto: Sì Controlli touchscreen: Sì	212
Autospegnimento	Per scegliere il ritardo di autospegnimento.	1 min	213
Controlli touchscreen	Attivare o disattivare i controlli touchscreen (17).	Attiva	—



Opzione	Descrizione	Impostazione predefinita	
Attesa comando a dist.	Per scegliere il tempo di attesa della fotocamera per un segnale da un telecomando ML-L3.	10 min	213
Funzione pulsante Fn	Scegliere le funzioni eseguite dai pulsanti Fn1 , Fn2 e Fn3 .	Fn1: Bilanciamento del bianco Fn2: Sensibilità ISO Fn3: Pulsante registraz. filmato ²	14
Uso pulsante AE-L/AF-L	Per scegliere la funzione svolta dal pulsante  .	Blocco AE/AF	214
Blocco AE pulsante scatto	Per scegliere se l'esposizione si debba bloccare quando il pulsante di scatto viene premuto a metà corsa.	No	—
Controllo da disp. HDMI	Per scegliere se i telecomandi dei dispositivi HDMI-CEC ai quali è collegata la fotocamera possano essere utilizzati per azionare la fotocamera.	Sì	149
Riduzione dello sfarfallio	Per ridurre effetto flicker (sfarfallio della luce) o strisce.	—	217
Ripristina numeraz. file	Per ripristinare la numerazione file.	—	218
Fuso orario e data	Per impostare l'orologio della fotocamera.	Ora legale: No	218
Lingua (Language)	Per scegliere una lingua per i display della fotocamera.	—	—
Rotazione automatica	Per registrare l'orientamento della fotocamera con le immagini.	Sì	219
Dati posizione	Regolare le impostazioni per le unità GPS opzionali.	Autospegnimento: Disattiva Imp. orologio da satellite: Sì	114
Mappatura dei pixel	Per controllare e ottimizzare il sensore di immagine della fotocamera e i processori di immagine.	—	220
Versione firmware	Per visualizzare la versione attuale del firmware.	—	—

1 Disponibile solo quando è collegato un mirino elettronico opzionale.

2 Disponibile solo quando è collegata un'impugnatura opzionale.

Formatta card

Selezionare **Sì** per formattare la card di memoria. *Si noti che in questo modo tutti i dati nella card vengono cancellati definitivamente, comprese le immagini protette*; prima di procedere, assicurarsi di copiare le immagini importanti e altri dati in un computer (📖 145). Per uscire senza formattare la card di memoria, selezionare **No** e premere **OK**.

Il messaggio mostrato a destra viene visualizzato durante la formattazione della card; *non rimuovere la card di memoria né rimuovere o scollegare la fonte di alimentazione fino al completamento della formattazione.*



Scatto senza card

Se è selezionato **Scatto consentito**, è possibile rilasciare l'otturatore quando non è inserita alcuna card di memoria. Non verrà registrata alcuna immagine, sebbene sia possibile visualizzarla in modo demo. Selezionare **Scatto impedito** per attivare l'otturatore solo quando è inserita una card.

Display

Regolare le seguenti opzioni del display.

Luminosità display

Per regolare la luminosità del monitor, selezionare **Luminosità display** e premere **▲** o **▼**. Scegliere valori più alti per rendere più luminoso il display e valori più bassi per rendere il display più scuro.

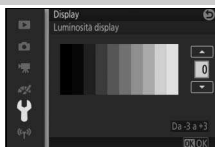

Luminosità mirino

Questa opzione è disponibile solo quando è collegato un mirino opzionale. Per regolare la luminosità del mirino, selezionare **Luminosità mirino** e premere ▲ o ▼. Scegliere valori più alti per rendere più luminoso il display e valori più bassi per rendere il display più scuro.

Reticolo guida

Selezionare **Sì** per visualizzare un reticolo (☞ 40).

Alte luci in ripr.

Scegliere se visualizzare alte luci (☞ 131) nella riproduzione a pieno formato.

Fotografia silenziosa

Selezionare **Sì** per ridurre il rumore della fotocamera in ambienti silenziosi. La fotocamera utilizza un otturatore elettronico e silenzia i suoni prodotti quando sono azionati i controlli della fotocamera. Selezionando **No** viene ripristinato il normale funzionamento; viene usato un otturatore meccanico tranne quando una frequenza di scatto di 10 fps o superiore è selezionata in modo di ripresa in sequenza (☞ 92).

Indicatori sonori

Selezionare le voci e premere ► per selezionarle o deselezionarle. Selezionare **AF** per emettere un segnale acustico quando la fotocamera mette a fuoco, **Autoscatto** per emettere un segnale acustico durante la fotografia con autoscatto, **Controlli touchscreen** per emettere un segnale acustico in risposta all'uso dei controlli touchscreen, oppure rimuovere i segni di spunta per silenziare questi suoni. Premere **OK** per uscire al termine delle impostazioni.

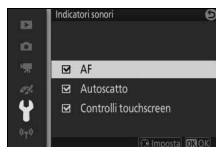

Autospegnimento

Scegliere per quanto tempo i display debbano rimanere accesi quando non viene eseguita alcuna operazione (📖 29). Scegliere ritardi più brevi per ridurre il consumo della batteria. Quando i display si sono spenti, possono essere riattivati premendo il pulsante di scatto.

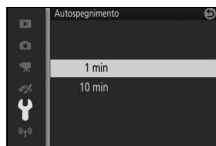

Il GP-N100

Per attivare l'autospegnimento quando è collegata un'unità GP-N100 GPS opzionale, selezionare **Attiva** per l'opzione **Dati posizione > Autospegnimento** nel menu impostazioni (📖 114).

Attesa comando a dist.

Scegliere per quanto tempo la fotocamera rimarrà attiva durante l'attesa di un segnale dal telecomando (📖 96). Scegliere un ritardo più breve per ridurre il consumo della batteria. Si noti che il modo telecomando deve essere selezionato nuovamente dopo la scadenza del timer.

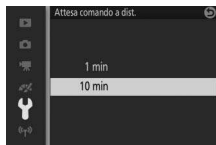

Uso pulsante AE-L/AF-L

Per scegliere se il pulsante AE-L/AF-L blocca sia la messa a fuoco sia l'esposizione (**Blocco AE/AF**), solo l'esposizione (**Solo blocco AE**) o solo la messa a fuoco (**Solo blocco AF**) o può essere utilizzato per avviare l'autofocus (**AF-ON**). Il blocco esposizione è descritto di seguito, il blocco della messa a fuoco a pagina 216.

Blocco esposizione automatica

Il blocco esposizione è usato per ricomporre le foto dopo la misurazione dell'esposizione. È più efficace se utilizzato con la misurazione ponderata centrale o spot (\square 177) per inquadrare soggetti non centrati che sono molto più chiari o più scuri dell'ambiente circostante oppure per ottimizzare l'esposizione per un oggetto diverso dal soggetto principale.

1 Misurare l'esposizione.

Posizionare il soggetto al centro dell'inquadratura e premere il pulsante di scatto a metà corsa per misurare l'esposizione. Controllare che l'area di messa a fuoco sia visualizzata in verde.

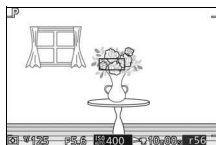

2 Bloccare l'esposizione.

Con il pulsante di scatto premuto a metà corsa e il soggetto posizionato nell'area di messa a fuoco, premere il pulsante **AE-L/AF-L** per bloccare l'esposizione. Mentre è attivo il blocco esposizione, un indicatore **AE-L/AF-L** verrà visualizzato. L'esposizione rimane bloccata mentre è premuto il pulsante.

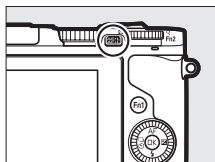

Pulsante **AE-L**

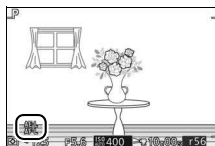

3 Ricomporre la foto.

Ricomporre la foto e scattare.

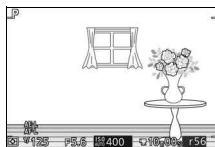

Blocco della messa a fuoco

Il blocco della messa a fuoco può essere utilizzato per modificare la composizione dopo la messa a fuoco del soggetto al centro dell'inquadratura, consentendo di eseguire la messa a fuoco di un soggetto che non sarà al centro della composizione finale. Se la fotocamera non è in grado di mettere a fuoco utilizzando l'autofocus (☞ 101), si può anche mettere a fuoco su un altro soggetto alla stessa distanza e quindi usare il blocco della messa a fuoco per ricomporre la foto. Il blocco della messa a fuoco ha la massima efficacia quando è selezionata un'opzione diversa da **Area AF automatica** per **Modo area AF** (☞ 185).

1 Mettere a fuoco.

Posizionare il soggetto al centro dell'inquadratura e premere il pulsante di scatto a metà corsa per avviare la messa a fuoco. Controllare che l'area di messa a fuoco sia visualizzata in verde. Se è selezionato **AF-S** per modo di messa a fuoco (☞ 99), la messa a fuoco si blocca quando il pulsante di scatto viene premuto a metà corsa.

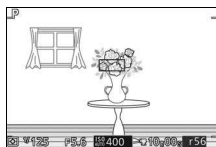

2 Bloccare la messa a fuoco.

Premere il pulsante AE-L/AF-L per bloccare la messa a fuoco e confermare che **AE-L/AF-L** appaia sul display. La messa a fuoco rimane bloccata mentre è premuto il pulsante.

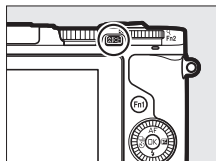

Pulsante AE-L/AF-L

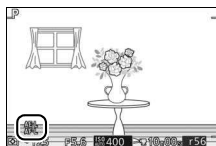

3 Ricomporre la foto e scattare.

La messa a fuoco rimane bloccata tra scatti.

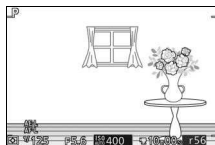

Non modificare la distanza tra la fotocamera e il soggetto mentre è attivo il blocco della messa a fuoco. Se il soggetto si muove, mettere a fuoco nuovamente alla nuova distanza.

Riduzione dello sfarfallio

Per ridurre l'effetto flicker (sfarfallio della luce) e le strisce nel display e nei filmati durante le riprese effettuate con illuminazione a fluorescenza o a vapori di mercurio. Scegliere una frequenza che corrisponda a quella dell'alimentazione CA locale.

Riduzione dello sfarfallio

Se non si è sicuri riguardo alla frequenza dell'alimentazione locale, testare entrambe le opzioni e scegliere quella che genera i migliori risultati. La riduzione dello sfarfallio potrebbe non produrre i risultati desiderati se il soggetto è molto luminoso; in questo caso, selezionare il modo A o M e scegliere un diaframma più chiuso (numero f/ più alto).



Ripristina numeraz. file

Durante lo scatto di una foto o la registrazione di un filmato, la fotocamera denomina il file aggiungendo un'unità al numero del file precedente (📖 173). Se la cartella corrente è la numero 999 e contiene 999 foto o una foto con la numerazione 9999, il pulsante di scatto verrà disabilitato e non sarà possibile scattare altre foto. Per ripristinare la numerazione file a 0001, selezionare **Sì** per **Ripristina numeraz. file**, quindi formattare la card di memoria corrente oppure inserirne una nuova.

Fuso orario e data

Per modificare i fusi orari, impostare l'orologio della fotocamera, scegliere l'ordine di visualizzazione della data o attivare o disattivare l'ora legale (📖 31).

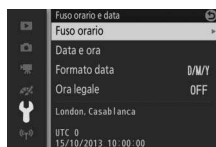

Fuso orario	Per scegliere un fuso orario. L'orologio della fotocamera viene automaticamente impostato sull'ora del nuovo fuso orario.
Data e ora	Per impostare l'orologio della fotocamera.
Formato data	Per scegliere l'ordine di visualizzazione di giorno, mese e anno.
Ora legale	Per attivare o disattivare l'ora legale. L'orologio della fotocamera verrà portato avanti o indietro di un'ora automaticamente. L'impostazione predefinita è No .



Rotazione automatica

Le foto scattate mentre è selezionato **Si** contengono informazioni sull'orientamento della fotocamera, che consentono di ruotare automaticamente le foto stesse durante la riproduzione o quando sono visualizzate in ViewNX 2 (in dotazione) o Capture NX 2 (disponibile separatamente; □ 223). Sono registrati i seguenti orientamenti:



*Orientamento
orizzontale (paesaggio)*

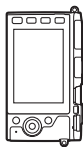

*Rotazione della
fotocamera di 90° in
senso orario*

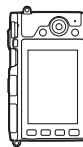

*Rotazione della
fotocamera di 90° in
senso antiorario*

L'orientamento della fotocamera non viene registrato se è selezionato **No**. Scegliere questa opzione quando si effettua una ripresa panoramica o quando si scattano foto con l'obiettivo puntato verso l'alto o verso il basso.

Rotazione automatica

L'orientamento immagine non viene registrato per filmati, Motion Snapshot o panoramiche.

Ruota verticali

Per ruotare automaticamente le foto con orientamento verticale (ritratto) da visualizzare durante la riproduzione, selezionare **Si** per l'opzione **Ruota verticali** nel menu di riproduzione (□ 159).



Mappatura dei pixel

Per controllare e ottimizzare il sensore di immagine della fotocamera e i processori di immagine se si notano punti luminosi inaspettati nelle immagini (si noti che la fotocamera viene fornita con sensore e processori già ottimizzati). Prima di effettuare la mappatura dei pixel come descritto di seguito, controllare che la batteria sia completamente carica.

1 Montare un obiettivo e il tappo dell'obiettivo.

Spegnere la fotocamera e montare un obiettivo 1 NIKKOR. Se l'obiettivo è dotato di un tappo, non rimuoverlo.

2 Selezionare Mappatura dei pixel.

Accendere la fotocamera, premere MENU, quindi selezionare **Mappatura dei pixel** nel menu impostazioni.

3 Selezionare Sì.

La mappatura dei pixel viene avviata immediatamente. Si noti che non è possibile effettuare altre operazioni mentre la mappatura dei pixel è in corso. *Non spegnere la fotocamera e non rimuovere o disconnettere la fonte di alimentazione fino al termine della mappatura dei pixel.*

4 Spegnere la fotocamera.

Spegnere la fotocamera al completamento della mappatura dei pixel.



Note tecniche

Leggere questo capitolo per ottenere informazioni su accessori compatibili, pulizia e conservazione della fotocamera e su che cosa fare in caso vengano visualizzati messaggi di errore o si riscontrino problemi nell'utilizzo della fotocamera.

Accessori opzionali

Alla data di redazione di questo manuale, per la fotocamera erano disponibili gli accessori seguenti.

Obiettivi	Obiettivi con baionetta 1-Mount
Adattatori baionetta	Adattatore baionetta FT1: il modello FT1 consente l'utilizzo di obiettivi baionetta F-Mount NIKKOR con le fotocamere digitali formato con obiettivo intercambiabile Nikon 1. L'angolo di campo di un obiettivo baionetta F-Mount innestato sull'FT1 è equivalente a quello di un obiettivo formato 35 mm con una lunghezza focale maggiore di circa 2,7 x. Vedere pagina 259 per informazioni sull'utilizzo dell'FT1; assicurarsi di aggiornare alla versione più recente del firmware FT1 prima dell'uso. Per informazioni su collegamento e rimozione dell'FT1 e sulle precauzioni per l'uso, vedere il <i>Manuale d'uso dell'adattatore baionetta FT1</i> . Per informazioni sugli obiettivi utilizzabili, vedere <i>Obiettivi a baionetta F-Mount NIKKOR compatibili</i> . Il <i>Manuale d'uso dell'adattatore baionetta FT1</i> e <i>Obiettivi baionetta F-Mount NIKKOR compatibili</i> sono forniti con l'FT1.
Mirini elettronici	Mirino elettronico DF-N1000 (☐ 34): il DF-N1000 si collega alla porta accessori della fotocamera.
Impugnature	Impugnatura GR-N1010 (☐ 36): il modello GR-N1010 offre una migliore manovrabilità ed è dotato di una ghiera secondaria e di pulsanti di scatto e Fn3 .

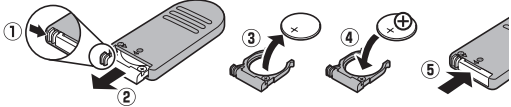

Fonti di alimentazione	<ul style="list-style-type: none"> • Batteria ricaricabile Li-ion EN-EL20a (☐ 23–24): batterie EN-EL20a aggiuntive sono disponibili presso i rivenditori locali e i centri assistenza autorizzati Nikon. • Caricabatteria MH-29 (☐ 23): per ricaricare le batterie EN-EL20a. • Connettore di alimentazione EP-5C, adattatore CA EH-5b: questi accessori possono essere usati per alimentare la fotocamera per lunghi periodi di tempo (è inoltre possibile usare adattatori CA EH-5a e EH-5). Un connettore di alimentazione EP-5C è necessario per collegare la fotocamera a EH-5b, EH-5a o EH-5; per i dettagli, vedere pagina 225.
Unità flash	<p>Quando sono montate sulla Nikon 1 V3, le seguenti unità flash supportano i-TTL e il controllo flash manuale (☐ 187).</p> <ul style="list-style-type: none"> • Lampeggiatore SB-N5 (☐ 109): il modello SB-N5 ha un numero guida pari a 8,5 (m, ISO 100, 20 °C; il numero guida a ISO 160 è 10,8). • Lampeggiatore SB-N7 (☐ 109): il modello SB-N7 ha un numero guida pari a 18 (m, ISO 100, 20 °C; il numero guida a ISO 160 è 22,8).
Telecomandi	<p>Telecomando ML-L3 (☐ 96): l'ML-L3 utilizza una batteria CR2025 da 3 V.</p>  <p>Premendo il blocco del vano batteria verso destra (①), inserire un'unghia nella fessura e aprire il vano batteria (②). Assicurarsi che la batteria sia nell'orientamento corretto (④).</p>
Microfoni	<p>Microfono stereo ME-1 (☐ 193): connettere l'ME-1 al jack microfono della fotocamera per registrare il suono stereo riducendo al contempo il disturbo creato dalla vibrazione dell'obiettivo che viene registrata durante l'autofocus.</p>

Accessori per porta accessori	Adattatore per porta accessori AS-N1000: AS-N1000 consente di fissare i microfoni stereo opzionali ME-1 alla Nikon 1 V3.
Unità GPS	Unità GPS GP-N100 (☐ 113): per registrare l'ora (UTC) e latitudine, longitudine e altitudine attuali della fotocamera con ogni scatto.
Software	<p>Capture NX 2: un pacchetto completo per la modifica di immagini che offre varie funzionalità, tra le quali la regolazione del bilanciamento del bianco e i punti di controllo colore.</p> <div style="border: 1px solid black; padding: 5px;"> <p>Nota: utilizzare le versioni più recenti del software Nikon; per informazioni recenti sui sistemi operativi supportati, visitare i siti web elencati a pagina xviii. Alle impostazioni predefinite, Nikon Message Center 2 verificherà a intervalli periodici la presenza di aggiornamenti di Capture NX 2 e di altro software e firmware Nikon quando si esegue l'accesso a un account nel computer e il computer è connesso a Internet. Quando viene rilevato un aggiornamento, viene visualizzato automaticamente un messaggio.</p> </div>
Tappi corpo	Tappo corpo BF-N1000: il tappo corpo impedisce alla polvere di depositarsi sul sensore di immagine quando non è inserito un obiettivo.

Accessori opzionali

La disponibilità potrebbe variare in base al Paese o alla regione. Visitare il nostro sito web o consultare le brochure per le informazioni più aggiornate.



Card di memoria approvate

Le seguenti card sono state testate e approvate per l'uso nella fotocamera. Le card di classe 6 o con velocità di scrittura maggiori sono consigliate per la registrazione di filmati. La registrazione potrebbe terminare inaspettatamente quando vengono usate card con velocità di scrittura inferiori.

	Card microSD	Card microSDHC ²	Card microSDXC ³
SanDisk	2 GB ¹	4 GB, 8 GB, 16 GB, 32 GB	64 GB
Toshiba			—
Panasonic			—

- 1 Controllare che i lettori di card o gli altri dispositivi che verranno utilizzati con la card supportino le card da 2 GB.
- 2 Controllare che i lettori di card o gli altri dispositivi che verranno utilizzati con la card siano compatibili con SDHC. La fotocamera supporta UHS-I.
- 3 Controllare che i lettori di card o gli altri dispositivi che verranno utilizzati con la card siano compatibili con SDXC. La fotocamera supporta UHS-I.



Altre card non sono state testate. Per ulteriori informazioni sulle card sopra elencate, contattare il produttore delle card.

Collegamento di un connettore di alimentazione e di un adattatore CA

Spegnere la fotocamera prima di collegare un connettore di alimentazione e un adattatore CA opzionali.

1 Preparare la fotocamera.

Aprire il coperchio vano batteria e i copriconnettori di alimentazione.

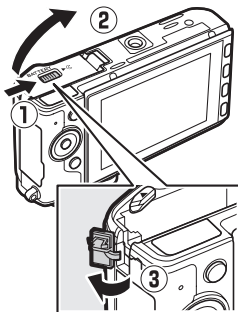

2 Inserire il connettore di alimentazione EP-5C.

Assicurarsi di inserire il connettore orientandolo come illustrato, usando il connettore per mantenere il blocco batteria arancione premuto da un lato. Il blocco ferma il connettore in posizione quando questo è inserito completamente.

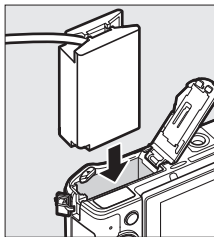

3 Chiudere il coperchio vano batteria.

Posizionare il cavo del connettore di alimentazione in modo che passi attraverso l'alloggiamento del connettore di alimentazione e chiudere il coperchio vano batteria.

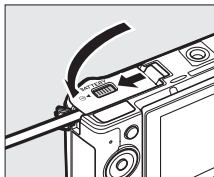

4 Collegare l'adattatore CA.

Collegare il cavo di alimentazione dell'adattatore CA alla presa CA sull'adattatore CA (1) e il cavo di alimentazione di EP-5C alla presa CC (2). Un'icona  viene visualizzata nel monitor quando la fotocamera viene alimentata tramite l'adattatore CA e il connettore di alimentazione.

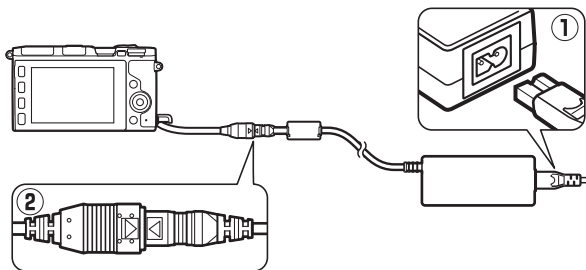

Conservazione e pulizia

Conservazione

Se la fotocamera non verrà usata per un lungo periodo, rimuovere la batteria e conservarla in un luogo fresco e asciutto, con il copricontatti montato. Per evitare la formazione di ossidi e muffe, conservare la fotocamera in un ambiente asciutto e ben ventilato. Non conservare la fotocamera con palline di naftalina o canfora o in luoghi:

- poco ventilati o con livelli di umidità superiori al 60%
- vicini ad apparecchiature che creano forti campi elettromagnetici, come apparecchi TV o radio
- esposti a temperature superiori a +50 °C o inferiori a -10 °C

Pulizia

Il corpo macchina della fotocamera	Utilizzare una pompetta per rimuovere la polvere e altri residui, quindi strofinare delicatamente con un panno morbido e asciutto. Dopo avere utilizzato la fotocamera in spiaggia o al mare, ripulirla dalla sabbia e dal sale con un panno leggermente inumidito con acqua distillata, quindi asciugarla accuratamente. Importante: <i>polvere o altri materiali estranei all'interno della fotocamera possono causare danni non coperti dalla garanzia.</i>
Obiettivo, mirino	Questi elementi possono essere facilmente danneggiati. Rimuovere polvere e altri residui con una pompetta. Se si utilizza una pompetta aerosol, reggerla verticalmente per prevenire la fuoriuscita di liquidi. Per rimuovere impronte digitali e altre macchie, applicare una piccola quantità di detergente per obiettivi su un panno morbido e pulire con cura.
Monitor	Rimuovere polvere e altri residui con una pompetta. Quando si rimuovono impronte digitali o altre macchie, pulire la superficie delicatamente con un panno morbido o una pelle di camoscio. Non esercitare pressione, poiché ciò potrebbe causare danni o malfunzionamenti.

Non utilizzare alcol, diluenti o altre sostanze chimiche volatili.



Cura della fotocamera e delle batterie: precauzioni

Non lasciar cadere: è possibile che il prodotto non funzioni correttamente se sottoposto a urti o vibrazioni forti.

Mantenere asciutto: questo prodotto non è impermeabile ed è possibile che non funzioni correttamente se immerso nell'acqua o se esposto ad alti livelli di umidità. La formazione di ruggine nel meccanismo interno può causare danni irreparabili.

Evitare variazioni improvvise di temperatura: gli sbalzi di temperatura improvvisi, per esempio quando si entra o esce da un ambiente riscaldato durante una giornata fredda, possono provocare la formazione di condensa all'interno del dispositivo. Per prevenire la formazione di condensa, collocare la fotocamera in una custodia da trasporto o una borsa di plastica prima di sottoporla a sbalzi di temperatura improvvisi.

Tenere lontano da forti campi magnetici: non utilizzare o non conservare questo dispositivo in prossimità di apparecchiature che producono forti radiazioni elettromagnetiche o campi magnetici. Forti cariche elettrostatiche o i campi magnetici creati da apparecchiature come i radiotrasmittitori possono provocare interferenze con il display, danneggiare i dati salvati sulla card di memoria o alterare i circuiti interni del prodotto.

Tenere coperto l'innesto dell'obiettivo: assicurarsi di fissare il tappo corpo se la fotocamera è senza obiettivo.

Non toccare il sensore di immagine: il sensore di immagine viene facilmente danneggiato. In nessuna circostanza esercitare pressione sul sensore, spingerlo con gli attrezzi per la pulizia o sottoporlo a potenti correnti d'aria da una pompetta. Queste azioni potrebbero graffiare o comunque danneggiare il sensore.

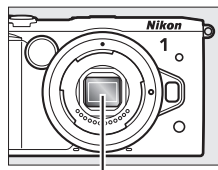

Sensore di immagine

Spegnere il prodotto prima di rimuovere o scollegare la

fonte di alimentazione: non scollegare il prodotto e non rimuovere la batteria quando il prodotto è acceso o durante la registrazione o l'eliminazione delle immagini. Un'interruzione forzata dell'alimentazione del prodotto in queste circostanze potrebbe provocare la perdita di dati o danneggiare la memoria o i circuiti interni del prodotto. Per prevenire il rischio di interruzione accidentale dell'alimentazione, evitare di trasportare il prodotto da un luogo all'altro quando l'adattatore CA è collegato.



Pulizia: quando si pulisce il corpo macchina della fotocamera, utilizzare una pompetta per rimuovere delicatamente la polvere e altri residui, quindi strofinare delicatamente con un panno morbido e asciutto. Dopo avere utilizzato la fotocamera in spiaggia o al mare, ripulirla dalla sabbia e dal sale con un panno leggermente imbevuto di acqua pulita, quindi asciugarla accuratamente.

Gli obiettivi, i mirini e altri elementi in vetro possono essere facilmente danneggiati. La polvere e altri residui devono essere rimossi delicatamente con una pompetta. Quando si utilizza una pompetta aerosol, reggerla verticalmente per prevenire la fuoriuscita di liquidi. Per rimuovere impronte digitali e altre macchie dal vetro, applicare una piccola quantità di detergente per obiettivi su un panno morbido e pulito e pulire con cura il vetro.

Conservazione: per evitare la formazione di ossidi e muffe, conservare la fotocamera in un ambiente fresco, asciutto e ben ventilato. Se si sta utilizzando un adattatore CA, scollegare l'adattatore per evitare incendi. Se si prevede di non utilizzare il prodotto per un periodo di tempo prolungato, rimuovere la batteria per evitare perdite e conservare la fotocamera in una borsa di plastica contenente materiale disidratante. Tuttavia, non conservare la custodia della fotocamera in una borsa di plastica, poiché il materiale potrebbe deteriorarsi. Si noti che il materiale disidratante perde gradualmente le sue capacità di assorbimento dell'umidità e deve essere sostituito a intervalli regolari.

Per prevenire la formazione di ossidi e muffe, estrarre la fotocamera dal luogo in cui viene conservata almeno una volta al mese. Accendere la fotocamera e rilasciare l'otturatore alcune volte prima di riporre la fotocamera.

Conservare la batteria in un luogo fresco e asciutto. Riposizionare il copricontatti prima di riporre la batteria nel luogo di conservazione.

Note sul monitor e il mirino: questi display sono costruiti con precisione estremamente alta; almeno il 99,99% dei pixel è effettivo, con non più dello 0,01% mancante o difettoso. Di conseguenza, sebbene questi display possano contenere pixel che risultano sempre accesi (di colore bianco, rosso, blu o verde) o sempre spenti (di colore nero), ciò non rappresenta un malfunzionamento e non produce alcun effetto sulle immagini registrate con il dispositivo.

In presenza di una luce intensa, può risultare difficile visualizzare le immagini sul monitor.

Non esercitare pressione sul display, poiché potrebbe danneggiarsi o funzionare in modo anomalo. La polvere e altri residui sul display possono essere rimossi con una pompetta. Le macchie possono essere rimosse strofinando leggermente con un panno morbido o con pelle di camoscio. Se il monitor dovesse rompersi accidentalmente, fare attenzione a non ferirsi con i frammenti di vetro ed evitare il contatto dei cristalli liquidi con la pelle, gli occhi o la bocca.



Non lasciare l'obiettivo puntato verso il sole: non lasciare l'obiettivo puntato verso il sole o verso un'altra sorgente di luce forte per periodi prolungati. La luce intensa potrebbe causare il deterioramento del sensore di immagine o determinare la comparsa di sfocature bianche nelle foto.

Effetto moiré: l'effetto moiré è un'interferenza creata dall'interazione di un'immagine contenente un reticolo regolare che si ripete, come i motivi di alcuni indumenti o le finestre di un edificio, con il reticolo del sensore di immagine della fotocamera. In alcuni casi, può apparire sotto forma di linee. Se si nota un effetto moiré nelle foto, provare a cambiare la distanza dal soggetto, a ingrandire o ridurre l'immagine oppure a cambiare l'angolo fra il soggetto e la fotocamera.

Linee: in rari casi, può generarsi del disturbo sotto forma di linee nelle immagini di soggetti estremamente luminosi o in controluce.

Batterie: le batterie possono perdere liquidi o esplodere se maneggiate in modo inopportuno. Osservare le seguenti precauzioni nel maneggiare le batterie:

- Utilizzare esclusivamente batterie approvate per l'uso in questo apparecchio.
- Non esporre le batterie a fiamme o calore eccessivo.
- Mantenere i terminali delle batterie puliti.
- Spegnerne il prodotto prima di sostituire la batteria.
- Rimuovere la batteria dalla fotocamera o dal caricabatteria quando non sono utilizzati e riposizionare il copricontatti. Le fotocamere utilizzano piccole quantità di carica anche quando sono spente e possono scaricare la batteria fino a renderla inutilizzabile. Se la batteria non sarà utilizzata per un certo tempo, inserirla nella fotocamera e scaricarla completamente prima di rimuoverla e conservarla in un luogo con temperatura ambiente compresa tra 15 °C e 25 °C (evitare luoghi eccessivamente caldi o freddi). Ripetere questo processo almeno una volta ogni sei mesi.
- Se si accende e spegne ripetutamente la fotocamera quando la batteria è totalmente scarica, la durata della batteria verrà abbreviata. Le batterie completamente scariche devono essere caricate prima dell'uso.
- La temperatura interna della batteria potrebbe aumentare mentre la batteria viene utilizzata. Cercare di caricare la batteria mentre la temperatura interna è elevata provoca dei cali di prestazione della batteria, che potrebbe non essere ricaricabile oppure ricaricabile solo in parte. Attendere che la batteria si raffreddi prima di ricaricarla.



- Il prolungato caricamento della batteria quando questa è già completamente carica potrebbe diminuire le prestazioni della batteria.
- Un sensibile calo della durata di utilizzo di una batteria completamente carica alle temperature ambiente indicate, indica che essa deve essere sostituita. Acquistare una nuova batteria EN-EL20a.
- Caricare la batteria prima dell'uso. Quando si scattano foto in occasioni importanti, preparare una batteria EN-EL20a di scorta e caricarla completamente. A seconda della propria posizione, potrebbe risultare difficile acquistare delle batterie di sostituzione in tempi brevi. Si noti che, nelle giornate fredde, la capacità delle batterie tende a diminuire. Accertarsi che la batteria sia completamente carica prima di scattare foto all'esterno in condizioni climatiche rigide. Tenere una batteria di scorta in un luogo caldo e passare dall'una all'altra secondo necessità. Una volta riscaldata, una batteria fredda potrebbe recuperare una parte della carica perduta.
- Le batterie usate sono una risorsa preziosa; riciclarle in conformità alle normative locali.

Manutenzione della fotocamera e degli accessori

La fotocamera è un apparecchio di precisione che richiede una manutenzione regolare. Nikon consiglia di rivolgersi al rivenditore presso cui è stato effettuato l'acquisto o a un centro assistenza autorizzato Nikon per un controllo della fotocamera ogni uno-due anni e per una revisione ogni tre-cinque anni (si noti che le operazioni di controllo e revisione sono a pagamento). Se la fotocamera viene utilizzata a livello professionale, è particolarmente importante sottoporla a controlli e revisioni frequenti. Durante il controllo e la revisione, è necessario fornire anche tutti gli eventuali accessori regolarmente utilizzati con la fotocamera, come gli obiettivi.



Impostazioni disponibili

La tabella seguente elenca le impostazioni che possono essere regolate in ciascun modo.

■ Modii Auto, Cattura immagine migliore, Filmato avanzato e Motion Snapshot

						SCENE	P, S, A	M	SCENE	P, S, A	M	
Menu di ripresa, filmato ed elaborazione immagini	Qualità dell'immagine	✓ ¹	✓	✓	✓	—	—	—	—	—	—	
	Dimensioni dell'immagine ²	✓ ¹	✓	✓	✓	—	—	—	—	—	—	
	Misuraz. esposimetrica	—	✓ ³	✓ ³	—	—	✓ ⁴	✓ ⁴	—	✓	✓	
	Controllo distorsione auto	✓ ¹	✓	✓	✓	—	—	—	—	—	—	
	Spazio colore	✓ ¹	✓	✓	✓	—	—	—	—	—	—	
	D-Lighting attivo	—	✓ ³	✓ ³	—	—	—	—	—	—	—	
	NR su pose lunghe	✓ ⁵	—	—	—	—	—	—	—	—	—	
	Riprese intervallate	—	—	—	—	—	—	—	—	—	—	
	Modo di messa a fuoco	—	✓ ³	✓ ³	—	—	✓	✓	—	—	—	
	Modo area AF	—	✓ ³	✓ ³	—	—	✓ ⁴	✓ ⁴	—	✓	✓	
	Priorità al volto	—	✓ ³	✓ ³	—	—	✓ ⁴	✓ ⁴	—	✓	✓	
	Compensazione flash	—	—	—	—	—	—	—	—	—	—	
	Bilanciamento del bianco	—	✓ ³	✓ ³	—	—	✓	✓	—	✓	✓	
	Sensibilità ISO	—	✓ ³	✓ ³	—	—	✓	✓	—	✓	✓	
	Picture Control	—	✓ ³	✓ ³	—	—	✓	✓	—	✓	✓	
Picture Control person.	—	✓ ³	✓ ³	—	—	✓	✓	—	✓	✓		
NR su ISO elevati	✓	✓	✓	✓	✓	✓	✓	✓	✓	✓		

						P, S, A	M		P, S, A	M	
Altre impostazioni	Blocco esposizione automatica	—	✓ ³	✓ ³	—	—	✓	✓	—	✓	✓
	Blocco della messa a fuoco	—	✓ ³	✓ ³	—	—	✓	✓	—	✓	✓
	Sequenza	✓	—	—	—	—	—	—	—	—	—
	Autoscatto	✓	—	—	—	✓	✓	✓	—	—	—
	Telecomando	✓	—	—	—	✓	✓	✓	—	—	—
	Compensazione esposiz.	✓	✓ ⁶	✓ ⁶	—	✓	✓	—	✓	✓	—
	Modo flash	✓ ⁵	—	—	—	—	—	—	—	—	—

1 Non ha effetto su filmati registrati con il pulsante di registrazione filmato.

2 Immagini RAW fissate a 5.232 × 3.488 pixel.

3 Disponibile quando P, S, A o M sono selezionati per **Modo di esposizione**.









4 Non disponibile quando **Rallentatore** è selezionato nel modo filmato avanzato (□ 62).

5 Non disponibile quando sono selezionati 10, 20, 30 o 60 fps nel modo sequenza (□ 92).

6 Disponibile quando , P, S o A sono selezionati per **Modo di esposizione**.



■ Modi creativi P, S, A, M e

Nella tabella seguente, i modi creativi sono rappresentati dalle seguenti icone:  tavolozza creativa,  HDR,  panorama semplif.,  flou,  effetto miniatura,  selezione colore,  cross processing e  effetto toy camera.

	P, S, A	M				 ,  ,  ,  , 
Menu di ripresa, filmato ed elaborazione Immagini	Qualità dell'immagine	✓ ¹	✓ ¹	✓ ^{1,2}	✓ ^{1,2}	✓ ^{1,2}
	Dimensioni dell'immagine	✓ ^{1,3}	✓ ^{1,3}	✓ ¹	✓ ¹	✓ ¹
	Misuraz. esposimetrica	✓ ¹	✓ ¹	—	—	—
	Controllo distorsione auto	✓ ¹	✓ ¹	✓ ¹	✓ ¹	✓ ¹
	Spazio colore	✓ ¹	✓ ¹	✓ ¹	✓ ¹	✓ ¹
	D-Lighting attivo	✓ ¹	✓ ¹	—	—	—
	NR su pose lunghe	✓ ⁴	✓ ⁴	—	—	—
	Riprese intervallate	✓	✓	—	—	—
	Modo di messa a fuoco	✓ ¹	✓ ¹	—	—	—
	Modo area AF	✓ ¹	✓ ¹	—	—	—
	Priorità al volto	✓	✓	—	—	—
	Compensazione flash	✓ ⁴	✓ ⁴	—	—	✓
	Bilanciamento del bianco	✓	✓	—	—	—
	Sensibilità ISO	✓ ¹	✓ ¹	—	—	—
	Picture Control	✓	✓	—	—	—
	Picture Control person.	✓	✓	—	—	—
NR su ISO elevati	✓	✓	—	—	—	
Altre impostazioni	Blocco esposizione automatica	✓	✓	—	✓	✓
	Blocco della messa a fuoco	✓	✓	✓	✓	✓
	Sequenza	✓	✓	—	—	—
	Autoscatto	✓	✓	✓	✓	✓
	Telecomando	✓	✓	✓	✓	✓
	Compensazione esposiz.	✓	—	—	✓	✓
	Modo flash	✓ ⁴	✓ ⁴	—	—	✓

1 Non ha effetto su filmati registrati con il pulsante di registrazione filmato.

2 NEF (RAW) e NEF (RAW) + JPEG fine non disponibili.

3 Immagini RAW fissate a 5.232 × 3.488 pixel.

4 Non disponibile quando sono selezionati 10, 20, 30 o 60 fps nel modo sequenza ( 92).

Impostazioni predefinite

Le impostazioni predefinite per le opzioni nei menu di riproduzione, ripresa, filmato, elaborazione immagini e impostazioni si trovano alle pagine 156, 167, 189, 195 e 209, rispettivamente. Le impostazioni predefinite per le altre impostazioni sono elencate di seguito.

Opzione	Impostazione predefinita
Area di messa a fuoco (☐ 185)	Centrale*
Programma flessibile (☐ 70)	No
Blocco esposizione automatica (☐ 214)	No
Blocco della messa a fuoco (☐ 216)	No
Sequenza/autoscatto/telecomando (☐ 92, 94, 96)	 (fotogramma singolo)
Compensazione esposiz. (☐ 104)	0,0
Modo flash (☐ 106)	Fill flash
Impostazioni Picture Control (☐ 202)	Non modificate

* Non visualizzato quando **Area AF automatica** è selezionato per **Modo area AF** (☐ 185).



Capacità della card di memoria

La tabella seguente mostra il numero di immagini o la quantità di sequenze di filmato che possono essere memorizzate su una card microSDHC UHS-I SanDisk SDSDQXP-016G-J35 da 16 GB a diverse impostazioni di qualità dell'immagine, dimensioni o filmato. Tutti i valori sono approssimativi; la dimensione dei file varia in base al tipo di card e alla scena registrata.

■ Auto, Creativo (escluso Panorama semplif.), P, S, A, M, Selezione attiva, Visualizz. rallentatore e Smart Photo Selector¹

Qualità dell'immagine (☐ 171)	Dimensioni dell'immagine (☐ 172)	Dimensione file	N. di immagini
NEF (RAW) + JPEG fine ²	5232 × 3488	35,3 MB	430
	3920 × 2616	30,7 MB	494
	2608 × 1744	27,5 MB	552
NEF (RAW)	—	24,3 MB	625
JPEG fine	5232 × 3488	11,0 MB	1.300
	3920 × 2616	6,5 MB	2.300
	2608 × 1744	3,2 MB	4.700
JPEG normal	5232 × 3488	5,8 MB	2.600
	3920 × 2616	3,5 MB	4.300
	2608 × 1744	1,9 MB	7.900

1 No selezionato per **Fotografia silenziosa** e **Numero di scatti salvati** impostato su 1.

2 La dimensione dell'immagine si applica solo alle immagini JPEG. La dimensione delle immagini in formato NEF (RAW) non può essere cambiata. La dimensione del file è il totale per le immagini NEF (RAW) e JPEG.



■ ■ Panorama semplif.

Qualità dell'immagine (□ 171)	Dimensioni dell'immagine (□ 172)		Dimensione file	N. di immagini
JPEG fine	Panorama normale	4.800 × 920	4,4 MB	3.400
		1.536 × 4.800	4,4 MB	3.400
	Panorama ampio	9.600 × 920	8,6 MB	1.700
		1.536 × 9.600	8,6 MB	1.700
JPEG normal	Panorama normale	4.800 × 920	2,3 MB	6.500
		1.536 × 4.800	2,3 MB	6.500
	Panorama ampio	9.600 × 920	4,4 MB	3.400
		1.536 × 9.600	4,4 MB	3.400

■ ■ Smart Photo Selector¹

Qualità dell'immagine (□ 171)	Dimensioni dell'immagine (□ 172)	Dimensione file	N. di scatti
NEF (RAW) + JPEG fine ²	5.232 × 3.488	176,5 MB	86
	3.920 × 2.616	153,6 MB	98
	2.608 × 1.744	137,3 MB	110
NEF (RAW)	—	121,4 MB	125
JPEG fine	5.232 × 3.488	55,1 MB	275
	3.920 × 2.616	32,3 MB	469
	2.608 × 1.744	15,9 MB	952
JPEG normal	5.232 × 3.488	29,0 MB	522
	3.920 × 2.616	17,6 MB	860
	2.608 × 1.744	9,4 MB	1.500

1 Numero di scatti salvati impostato su 5. La dimensione file è il totale per le 5 immagini.

2 La dimensione dell'immagine si applica solo alle immagini JPEG. La dimensione delle immagini in formato NEF (RAW) non può essere cambiata. La dimensione del file è il totale per le immagini NEF (RAW) e JPEG.



■ HD, movimento veloce, jump-cut e filmato di 4 secondi

Dimens/freq fotogrammi (□ 192) ¹	Lunghezza totale massima (circa) ²
1.080/60p	47 minuti
1.080/30p	1 ora 20 minuti
720/60p	1 ora 57 minuti
720/30p	2 ore 32 minuti

- 1 Solo filmati HD. Filmati con movimento veloce, jump-cut e filmati di 4 secondi vengono registrati a 1.080/30p.
- 2 Per informazioni sulla lunghezza massima che è possibile registrare in un singolo clip, vedere pagina 192.

■ Filmati al rallentatore

Frequenza fotogrammi (□ 191)	Lunghezza totale massima registrata (circa)*
120 fps	26 minuti
400 fps	31 minuti
1.200 fps	31 minuti

- * È possibile registrare fino a 3 s di sequenza al rallentatore in un unico clip. La lunghezza di riproduzione è di circa 4 (**120 fps**), 13 (**400 fps**) o 40 (**1200 fps**) volte la lunghezza registrata.

■ Motion Snapshot

Qualità dell'immagine	Dimensioni dell'immagine	Formato (□ 176)	Dimensione file	N. di scatti
—	—	NMS	23,6 MB *	641
—	—	MOV	32,5 MB	467

- * La dimensione del file è il totale per una foto singola e un filmato.



Risoluzione dei problemi

Se la fotocamera non funziona secondo le attese, consultare l'elenco dei problemi comuni qui di seguito prima di rivolgersi a un rivenditore o a un centro assistenza Nikon.

Batteria/Display

La fotocamera è accesa ma non risponde: attendere che la registrazione o altre elaborazioni terminino. Se il problema persiste, spegnere la fotocamera. Se la fotocamera non risponde ancora, rimuovere e riposizionare la batteria o scollegare e ricollegare l'adattatore CA, ma si noti che ciò eliminerà tutti i dati non ancora salvati. I dati già salvati nella card di memoria non sono alterati.

I display sono spenti:

- La fotocamera è spenta (☐ 29) o la batteria è scarica (☐ 23, 33).
- Un oggetto si è avvicinato al sensore di spegnimento monitor, attivando il mirino opzionale e spegnendo il monitor (☐ 35).
- I display si sono spenti automaticamente per risparmiare energia (☐ 29). I display possono essere riattivati premendo il pulsante di scatto.
- La fotocamera è collegata a un computer (☐ 145) o un televisore (☐ 148).

Il mirino non è messo a fuoco: mettere a fuoco il mirino utilizzando il comando di regolazione diottrica (☐ 35).

La fotocamera si spegne senza preavviso:

- La batteria è quasi scarica (☐ 23, 33).
- Il display si è spento automaticamente per risparmiare energia (☐ 29). Il display può essere riattivato premendo il pulsante di scatto.
- La temperatura interna della fotocamera è alta (☐ xvii, 246). Attendere che la fotocamera si raffreddi prima di riaccenderla.

Gli indicatori non sono visualizzati: premere il pulsante DISP (☐ 6).



Ripresa (Tutti i modi)

La fotocamera impiega tempo per accendersi: eliminare file o formattare la card di memoria.

Lo scatto è disabilitato:

- La batteria è scarica (☐ 23, 33).
 - La card di memoria è piena (☐ 33).
 - Il flash si sta caricando (☐ 107).
 - La fotocamera non è messa a fuoco (☐ 39).
 - Si sta attualmente registrando un filmato al rallentatore (☐ 64).
-

Viene scattata soltanto una foto ogni volta che si preme il pulsante di scatto in modo di scatto in sequenza:  è selezionato nel modo sequenza (☐ 92) e viene utilizzata l'illuminazione del flash.

La fotocamera non mette a fuoco automaticamente:

- Il soggetto non è adatto per l'autofocus (☐ 101).
 - La fotocamera è in modo di messa a fuoco manuale (☐ 99, 102).
-

La messa a fuoco non si blocca quando il pulsante di scatto viene premuto a metà corsa:

utilizzare il pulsante  per bloccare la messa a fuoco quando **AF-C** è selezionato per modo di messa a fuoco oppure quando si fotografano soggetti in movimento nel modo **AF-A** (☐ 99, 216).

La selezione area di messa a fuoco non è disponibile: la selezione dell'area di messa a fuoco non è disponibile in Area AF auto (☐ 185) o con priorità al volto (☐ 45). In altri modi area AF, l'area di messa a fuoco può essere selezionata premendo .

La selezione modo area AF non è disponibile: la fotocamera è in modo auto, creativo (☐ 50) o cattura immagine migliore (☐ 76), è selezionato il modo di messa a fuoco manuale (☐ 99) oppure viene utilizzato  **Selez. automatica scene** (☐ 170).

La selezione della dimensione dell'immagine non è disponibile: un'opzione NEF (RAW) è selezionata per qualità dell'immagine (☐ 171).

La fotocamera è lenta nel registrare le foto: disattivare la riduzione disturbo su esposizioni lunghe (☐ 180) e scegliere un'opzione per la sensibilità ISO (☐ 201) diversa da **6400 (NR)** e **12800 (NR)**. Nel modo creativo, può essere necessario tempo aggiuntivo per registrare foto quando è selezionato **HDR o Panorama semplif.** (☐ 53, 54).

Compaiono disturbi (punti luminosi, pixel luminosi distribuiti in modo casuale, effetto nebbia o linee) nelle foto:

- Ridurre la sensibilità ISO o attivare NR su ISO elevati (☐ 208).
 - Utilizzare la riduzione disturbo su esposizioni lunghe con tempi di posa più lunghi di 1 s (☐ 180).
-



Non vengono scattate foto quando viene premuto il pulsante di scatto del telecomando ML-L3:

- Sostituire la batteria nel telecomando (□ 222).
- Scegliere un modo telecomando (□ 96).
- Il timer di standby del telecomando è scaduto (□ 213).
- Il telecomando non è puntato verso la fotocamera o il ricevitore infrarossi non è visibile (□ 2, 96).
- Il telecomando è troppo lontano dalla fotocamera (□ 97).
- Una luce intensa sta interferendo con il telecomando.

Appaiono macchie nelle foto: pulire gli elementi anteriore e posteriore dell'obiettivo.

Effetto flicker (sfarfallio della luce) o strisce appaiono nei filmati o nel display: scegliere un'impostazione **Riduzione dello sfarfallio** che corrisponde all'alimentazione CA locale (□ 217).

Non c'è flash: il flash incorporato e i flash esterni opzionali non si attivano durante la registrazione di filmati (□ 59) o il controllo immagine dal vivo (□ 47), nei modi cattura immagine migliore (□ 76), Motion Snapshot (□ 87), filmato avanzato (□ 62), tavolozza creativa (□ 52) o panorama semplif. (□ 54), oppure quando HDR è attivo (□ 53), una frequenza di scatto di 10 fps o superiore è selezionata nel modo sequenza (□ 92) o **6400 (NR)** o **12800 (NR)** sono selezionati per sensibilità ISO (□ 201).

Alcune opzioni di menu non sono disponibili: alcune opzioni sono disponibili soltanto in modi specifici di ripresa o esposizione (□ 232).

Ripresa (Modi P, S, A e M)

Lo scatto è disabilitato: è stato selezionato il modo S dopo aver scelto un tempo di posa di "Bulb" (Posa B) o "Time" (Posa T) nel modo M (□ 73). Scegliere un altro tempo di posa.

Alcuni tempi di posa non sono disponibili: si sta utilizzando il flash.

I colori sono innaturali:

- Regolare il bilanciamento del bianco affinché corrisponda alla sorgente di luce (□ 196).
- Regolare le impostazioni dei Picture Control (□ 202).

Impossibile misurare il bilanciamento del bianco: il soggetto è troppo scuro o troppo luminoso (□ 199).

I Picture Control generano risultati diversi: A (auto) è selezionato per nitidezza, contrasto o saturazione. Per risultati costanti in una serie di foto, scegliere un'altra impostazione (□ 204).

La misurazione esposimetrica non può essere cambiata: il blocco esposizione è attivo (□ 214).

Appaiono disturbi (aree rossastre e altri elementi estranei) nelle esposizioni lunghe: attivare la riduzione disturbo per le esposizioni lunghe (□ 180).



Filmati

Impossibile registrare filmati: il pulsante di registrazione filmato non può essere usato per registrare filmati nei modi cattura immagine migliore o Motion Snapshot (☐ 79, 90).

Nessun suono viene registrato per i filmati:

- **Microfono disattivato** è selezionato per **Opzioni audio dei filmati > Microfono** (☐ 193).
- L'audio dal vivo non viene registrato nei filmati al rallentatore, con movimento veloce o jump-cut (☐ 62) o con i Motion Snapshot registrati con **Nessuno** selezionato per **Audio** (☐ 90).

Opzioni di ripresa con tocco

Il touch screen non può essere usato per le riprese o la messa a fuoco:

- Le opzioni di ripresa con tocco non sono disponibili nei modi cattura immagine migliore o Motion Snapshot.
- I bordi del display non possono essere usati per le riprese o la messa a fuoco. Toccare più vicino al centro del display.

Le immagini sono sfocate: la fotocamera potrebbe muoversi quando il display viene toccato e questo, in alcune condizioni, potrebbe dar luogo a immagini sfocate. Usare entrambe le mani per mantenere ferma la fotocamera.

Riproduzione

Le immagini in formato NEF (RAW) non sono visualizzate: la fotocamera visualizza solo le copie JPEG delle immagini in formato NEF (RAW) + JPEG fine (☐ 173).

Le foto con orientamento verticale (ritratto) vengono visualizzate in orientamento orizzontale (paesaggio):

- Selezionare **Sì** per **Ruota verticali** (☐ 159).
- Le foto sono state scattate con **Rotazione automatica** disattivata (☐ 219).
- La fotocamera era orientata verso l'alto o verso il basso al momento dello scatto della foto (☐ 219).
- La foto è visualizzata nel modo mostra foto scattata (☐ 159).

Impossibile udire l'audio del filmato:

- Ruotare la ghiera di comando principale verso destra per aumentare il volume (☐ 65). Se la fotocamera è collegata a un televisore (☐ 148), utilizzare i comandi del televisore per regolare il volume.
 - Si ostruisce l'altoparlante con un dito o un altro oggetto (☐ 3). Rimuovere l'ostacolo.
 - L'audio dal vivo non viene registrato nei filmati al rallentatore, con movimento veloce o jump-cut (☐ 62) o con i Motion Snapshot registrati con **Nessuno** selezionato per **Audio** (☐ 90).
-



Impossibile eliminare le immagini: rimuovere la protezione dai file prima dell'eliminazione (□ 159).

Impossibile selezionare le foto per la stampa: la card di memoria è piena (□ 33) oppure le foto sono in formato NEF (RAW). Per stampare foto NEF (RAW), trasferire le immagini in un computer e utilizzare il software in dotazione o Capture NX 2 (□ 145).

Le immagini non sono visualizzate sul televisore: la fotocamera non è collegata correttamente (□ 148).

Impossibile trasferire le immagini su un computer: se il sistema non soddisfa i requisiti indicati a pagina 143, potrebbe comunque essere possibile trasferire le immagini al computer mediante un lettore di card.

Le foto non vengono visualizzate in Capture NX 2: aggiornare all'ultima versione (□ 223).

Wi-Fi (Reti wireless)

I dispositivi intelligenti non visualizzano l'SSID della fotocamera (nome rete):

- Verificare che il Wi-Fi della fotocamera sia attivato (□ 120).
- Provare a spegnere il dispositivo intelligente Wi-Fi e poi a riaccenderlo.

Varie

La data di registrazione non è corretta: impostare l'orologio della fotocamera (□ 31, 218).

Alcune opzioni di menu non sono disponibili: alcune opzioni sono disponibili solo con impostazioni specifiche (□ 232) o quando è inserita una card di memoria (□ 24).



Messaggi di errore

In questa sezione sono elencati i messaggi di errore visualizzati nel display.

Messaggio	Soluzione	
(Il display del tempo di posa o del diaframma lampeggia)	Se il soggetto è troppo luminoso, abbassare la sensibilità ISO o scegliere un tempo di posa più veloce o un diaframma più chiuso (numero f/ più alto).	71, 72, 73, 201
	Se il soggetto è troppo scuro, aumentare la sensibilità ISO, usare un flash oppure scegliere un tempo di posa più lungo o un diaframma più aperto (numero f/ più basso).	71, 72, 73, 105, 201
Tenendo premuto il pulsante dell'anello zoom, ruotare l'anello zoom per estendere l'obiettivo.	È collegato un obiettivo con un pulsante barilotto per obiettivo ritraibile con il barilotto dell'obiettivo retratto. Tenendo premuto il pulsante barilotto per obiettivo ritraibile, ruotare l'anello zoom per estendere l'obiettivo.	28, 256
Controllare l'obiettivo. È possibile scattare solo se è montato un obiettivo.	Collegare un obiettivo.	27
Errore obiettivo. Riprovare dopo aver spento e riacceso la fotocamera.	Spegnere e riaccendere la fotocamera. Se il problema persiste o si verifica di frequente, contattare un centro assistenza autorizzato Nikon.	29
Impossibile scattare. Inserire una batteria completamente carica.	Spegnere la fotocamera e ricaricare la batteria oppure inserire una batteria di ricambio completamente carica.	23, 24
Orologio reimpostato.	Impostare l'orologio della fotocamera.	31, 218
Card di memoria non inserita.	Spegnere la fotocamera e verificare che la card sia inserita correttamente.	24



Messaggio	Soluzione	
Impossibile utilizzare questa card, potrebbe essere danneggiata. Inserire un'altra card.	<ul style="list-style-type: none"> • Utilizzare una card approvata. • Formattare la card. Se il problema persiste, la card potrebbe essere danneggiata. Contattare un centro assistenza autorizzato Nikon. • Inserire una nuova card di memoria. 	224 211 24, 224
Card di memoria non formattata. Formattare la card di memoria?	Selezionare Si per formattare la card oppure spegnere la fotocamera e inserire un'altra card di memoria.	24, 211
La card di memoria è piena.	<ul style="list-style-type: none"> • Potrebbe essere possibile registrare immagini aggiuntive se si riduce la qualità o la dimensione dell'immagine. • Eliminare le foto indesiderate. • Inserire un'altra card di memoria. 	171 136 24, 224
Impossibile creare nuove cartelle sulla card di memoria.	Se la cartella corrente è la numero 999 e contiene 999 foto o una foto con la numerazione 9999, il pulsante di scatto verrà disabilitato e non sarà possibile scattare altre foto. Selezionare Si per Ripristina numeraz. file e formattare la card di memoria corrente oppure inserirne una nuova.	218
Non è possibile utilizzare il pulsante di registrazione filmato con questo modo di ripresa.	Il pulsante di registrazione filmato non può essere usato nei modi cattura immagine migliore o Motion Snapshot.	79, 90
Non è possibile registrare foto con questo modo di ripresa.	Non è possibile utilizzare il pulsante di scatto per scattare foto durante la registrazione di un filmato al rallentatore.	64
L'illuminatore ha raggiunto il tempo massimo di utilizzo consecutivo ed è stato spento.	L'illuminatore sull'unità flash opzionale SB-N5 si spegne automaticamente dopo un uso prolungato. Rimuovere il dito dal pulsante di scatto per un breve periodo.	111



Messaggio	Soluzione	
Non è possibile scattare nel modo auto a priorità di tempi con "Bulb (posa B)".	Scegliere un tempo di posa diverso o selezionare il modo M.	71, 73
Impossibile riprendere una panoramica con obiettivi di questa lunghezza focale.	Utilizzare un obiettivo con una lunghezza focale da 6 a 30 mm per riprendere panoramiche. Se si usa un obiettivo zoom, scegliere una lunghezza focale tra 6 e 30 mm.	54
Si è verificato un errore nella circuiteria interna. Riprovare dopo aver spento e riaccessato la fotocamera.	Spegner e riaccendere la fotocamera. Se il problema persiste o si verifica di frequente, contattare un centro assistenza autorizzato Nikon.	—
La fotocamera sta per spegnersi. La sua temperatura interna è elevata.	Attendere che la fotocamera si raffreddi.	xvii
La card di memoria non contiene immagini.	Per visualizzare le immagini, inserire una card di memoria contenente immagini.	24
Impossibile visualizzare questo file.	Il file è stato creato o modificato su un computer o una fotocamera di marca diversa oppure è danneggiato.	—
Controllare la stampante.	Controllare la stampante.	—*
Controllare la carta.	Selezionare Riprendi dopo aver caricato la carta del formato corretto.	—*
Carta inceppata.	Togliere la carta inceppata e selezionare Riprendi .	—*
Carta esaurita.	Inserire la carta e selezionare Riprendi .	—*
Controllare il livello di inchiostro.	Selezionare Riprendi dopo aver controllato l'inchiostro.	—*
Inchiostro esaurito.	Sostituire l'inchiostro e selezionare Riprendi .	—*

* Consultare il manuale della stampante per maggiori informazioni.



Specifiche



Fotocamera digitale Nikon 1 V3

Tipo	
Tipo	Fotocamera digitale con supporto per obiettivi intercambiabili
Innesto dell'obiettivo	Baionetta 1-Mount Nikon
Angolo di campo effettivo	Circa 2,7× la lunghezza focale dell'obiettivo (equivalente al formato 35 mm)
Pixel effettivi	18,4 milioni
Sensore di immagine	
Sensore di immagine	Sensore CMOS 13,2 mm × 8,8 mm (formato CX Nikon)
Sistema antipolvere	Pulizia del sensore di immagine
Memorizzazione	
Dimensioni dell'immagine (pixel)	Immagini fisse scattate nei modi auto, P, S, A, M, cattura immagine migliore e in tutti i modi creativi diversi da panorama semplif. (proporzioni 3 : 2)
	• 5.232 × 3.488
	• 2.608 × 1.744
	• 3.920 × 2.616
	Immagini fisse scattate nel modo panorama normale facendo un panning orizzontale della fotocamera (proporzioni 120 : 23)
	• 4.800 × 920
	Immagini fisse scattate nel modo panorama normale facendo un panning verticale della fotocamera (proporzioni 8 : 25)
	• 1.536 × 4.800
	Immagini fisse scattate nel modo panorama ampio facendo un panning orizzontale della fotocamera (proporzioni 240 : 23)
	• 9.600 × 920
	Immagini fisse scattate nel modo panorama ampio facendo un panning verticale della fotocamera (proporzioni 4 : 25)
	• 1.536 × 9.600
	Immagini fisse scattate durante la registrazione di filmati (proporzioni 3 : 2)
• 5.232 × 3.488 (1.080/60p, 1.080/30p)	
• 1.472 × 984 (720/60p, 720/30p)	
Motion Snapshot (porzione foto, proporzioni 16 : 9)	
• 5.232 × 2.936	



Formato file	<ul style="list-style-type: none"> • NEF (RAW): 12 bit, compresso • JPEG: linea di base JPEG conforme a compressione fine (circa 1 : 4), normale (circa 1 : 8) • NEF (RAW) + JPEG: foto singola registrata in entrambi i formati, NEF (RAW) e JPEG
Sistema Picture Control	Standard, Neutro, Saturo, Monocromatico, Ritratto, Paesaggio; il Picture Control selezionato può essere modificato; memorizzazione per i Picture Control personalizzati
Supporti	Card di memoria microSD (micro Secure Digital), microSDHC e microSDXC
Sistema file	DCF 2.0, DPOF, Exif 2.3, PictBridge
Modi di ripresa	<p> auto; creativo, con una scelta tra le seguenti opzioni: tavolozza creativa, HDR, panorama semplif., flou, effetto miniatura, selezione colore, cross processing e effetto toy camera; P auto programmato con programma flessibile, S auto a priorità di tempi, A auto priorità diaframmi e M manuale; L cattura immagine migliore (Selezione attiva, visualizz. rallentatore e Smart Photo Selector); M filmato avanzato (filmato HD, rallentatore, jump-cut, movimento veloce e filmato di 4 secondi), Motion Snapshot</p>
Otturatore	
Tipo	Otturatore meccanico con piano focale e corsa verticale controllato elettronicamente; otturatore elettronico
Velocità	<ul style="list-style-type: none"> • Otturatore meccanico: 1/4.000–30 s in step di 1/3 EV, posa B, posa T (richiede il telecomando opzionale ML-L3) • Otturatore elettronico: 1/16.000–30 s in step di 1/3 EV, posa B, posa T (richiede il telecomando opzionale ML-L3) <p>Nota: posa B e posa T terminano automaticamente dopo circa 2 minuti</p>



Tempo sincro flash	<ul style="list-style-type: none"> • Otturatore meccanico: si sincronizza con l'otturatore a $X = 1/250$ s o più lento • Otturatore elettronico: si sincronizza con l'otturatore a $X = 1/60$ s o più lento
Scatto	
Modo	<ul style="list-style-type: none"> • Fotogramma singolo, sequenza • Autoscatto, remoto, riprese intervallate
Frequenza avanzamento fotogrammi	Circa 6, 10, 20, 30 o 60 fps
Autoscatto	2 s, 10 s
Modi telecomando	Comando a distanza ritardato (2 s); comando a distanza rapido
Esposizione	
Misuraz. esposimetrica	Misurazione esposimetrica TTL utilizzando il sensore di immagine
Metodo di misuraz. esposimetrica	<ul style="list-style-type: none"> • Matrix • Ponderata centrale: misura un cerchio di 4,5 mm al centro dell'inquadratura • Spot: misura un cerchio di 2 mm centrato sull'area di messa a fuoco selezionata
Modo	P auto programmato con programma flessibile; S auto a priorità di tempi; A auto priorità diaframmi; M manuale;  selez. automatica scene
Compensazione esposiz.	-3+3 EV in incrementi di $1/3$ EV
Blocco esposizione	Luminosità bloccata al valore rilevato con il pulsante  (AE-L/AF-L)
Sensibilità ISO (Indice di esposizione consigliato)	ISO 160; ISO 200–12800 in step di 1 EV; 6400 (NR); 12800 (NR); controllo sensibilità ISO auto (ISO 160–6400, 160–3200, 160–800) disponibile (controllato dall'utente nei modi P, S, A e M)
D-Lighting attivo	Sì, No



Messa a fuoco	
Autofocus	Autofocus ibrido (AF a rilevazione di fase/AF con rilevazione del contrasto); illuminatore ausiliario AF
Motore di messa a fuoco	<ul style="list-style-type: none"> • Autofocus (AF): AF singolo (AF-S); AF continuo (AF-C); selezione AF-S/AF-C auto (AF-A); AF permanente (AF-F) • Messa a fuoco manuale (MF)
Modo area AF	Area AF singola, area AF automatica, inseguimento soggetto
Area di messa a fuoco	<ul style="list-style-type: none"> • AF a punto singolo: 171 aree di messa a fuoco; le 105 aree centrali supportano AF a rilevazione di fase • Area AF automatica: 41 aree di messa a fuoco
Blocco della messa a fuoco	La messa a fuoco può essere bloccata premendo il pulsante di scatto a metà corsa (AF singolo) o premendo il pulsante AE-L/AF-L (AE-L/AF-L)
Priorità al volto	Sì, No
Flash	
Flash incorporato	Sollevato premendo il pulsante flash
Numero guida (GN)	Circa 5 (metri, ISO 100, 20 °C; a ISO 160, il numero guida è circa 6,3)
Controllo	Controllo flash i-TTL usando il sensore di immagine
Modo	Fill flash, fill flash + sincro su tempi lenti, riduzione occhi rossi, riduzione occhi rossi + sincro su tempi lenti, sincro sulla seconda tendina, seconda tendina + sincro su tempi lenti
Compensazione flash	-3–+1 EV in incrementi di $\frac{1}{3}$ EV
Indicatore di pronto lampo	Si illumina quando il flash è completamente carico
Bilanciamento del bianco	Auto, incandescenza, fluorescenza, sole diretto, flash, nuvoloso, ombra, premisurazione manuale, tutti eccetto la premisurazione manuale con regolazione fine



Filmato	
Misuraz. esposimetrica	Misurazione esposimetrica TTL utilizzando il sensore di immagine
Metodo di misuraz. esposimetrica	<ul style="list-style-type: none"> • Matrix • Ponderata centrale: misura un cerchio di 4,5 mm al centro dell'inquadratura • Spot: misura un cerchio di 2 mm centrato sull'area di messa a fuoco selezionata
Dimensioni del fotogramma (pixel)/ frequenza di registrazione	Filmati HD (proporzioni 16 : 9)
	<ul style="list-style-type: none"> • 1.920 × 1.080/60p (59,94 fps) • 1.920 × 1.080/30p (29,97 fps) • 1.280 × 720/60p (59,94 fps) • 1.280 × 720/30p (29,97 fps)
	Filmati al rallentatore
	<ul style="list-style-type: none"> • 1.280 × 720/120 fps (proporzioni 16 : 9; riproduzione a 30p/29,97 fps) • 768 × 288/400 fps (proporzioni 8 : 3; riproduzione a 30p/29,97 fps) • 416 × 144/1.200 fps (proporzioni 26 : 9; riproduzione a 30p/29,97 fps)
	Movimento veloce, jump-cut e filmato di 4 secondi (proporzioni 16 : 9)
	1.920 × 1.080/30p (29,97 fps)
Formato file	Motion Snapshot (porzione filmato, proporzioni 16 : 9)
	1.920 × 1.080/60p (59,94 fps) (riproduzione a 24p/23,976 fps)
Formato file	MOV
Compressione video	Codifica video avanzata H.264/MPEG-4
Formato di registrazione audio	PCM
Dispositivo di registrazione audio	Microfono stereo incorporato o esterno opzionale ME-1; sensibilità regolabile
Monitor	7,5 cm (3 pollici), circa 1.037k punti, touch screen TFT LCD ad angolazione variabile con regolazione della luminosità e dell'angolo
Riproduzione	Riproduzione a pieno formato e miniatura (4, 9 o 16 immagini o calendario) con zoom in riproduzione, riproduzione filmati e panoramiche, slide show, display degli istogrammi, rotazione automatica immagine e opzione di classificazione



Interfaccia	
USB	USB ad alta velocità
Uscita HDMI	Connettore HDMI di tipo D
Porta accessori	Usata per gli accessori designati
Ingresso audio	Jack mini pin stereo (diametro 3,5 mm)
Wireless	
Standard	IEEE 802.11b, IEEE 802.11g
Protocolli di comunicazione	<ul style="list-style-type: none"> • IEEE 802.11b: DSSS/CCK • IEEE 802.11g: OFDM
Frequenza di funzionamento	2.412–2.462 MHz (canali 1–11)
Campo (linea di visuale)	Circa 10 m (assume che non siano presenti interferenze; il campo può variare in base all'intensità del segnale e alla presenza o assenza di ostacoli)
Velocità di trasferimento dati	54 Mbps Velocità massima logica di trasferimento dati in conformità allo standard IEEE. Le velocità di trasferimento effettive potrebbero variare.
Sicurezza	<ul style="list-style-type: none"> • Autenticazione: sistema aperto, WPA2-PSK • Crittografia: AES
Impostazioni wireless	Supporta WPS
Protocolli di accesso	Infrastruttura
Lingue supportate	
	Arabo, bengali, bulgaro, ceco, cinese (semplificato e tradizionale), coreano, danese, finlandese, francese, giapponese, greco, hindi, indonesiano, inglese, italiano, marathi, norvegese, olandese, persiano, polacco, portoghese (europeo e brasiliano), rumeno, russo, serbo, spagnolo, svedese, thailandese, tamil, tedesco, telugu, turco, ucraino, ungherese, vietnamita
Fonte di alimentazione	
Batteria	Una batteria ricaricabile Li-ion EN-EL20a
Adattatore CA	Adattatore CA EH-5b; richiede un connettore di alimentazione EP-5C (disponibile separatamente)
Attacco per treppiedi	
	1/4 pollici (ISO 1222)



Dimensioni/peso	
Dimensioni (L × A × P)	Circa 110,9 × 65,0 × 33,2 mm, escluse le sporgenze
Peso	Circa 324 g con batteria e card di memoria ma senza tappo corpo; circa 282 g, solo corpo macchina della fotocamera

Ambiente operativo	
Temperatura	0 °C–40 °C
Umidità	85% o inferiore (senza condensa)

- Se non diversamente specificato, tutte le cifre si riferiscono a una fotocamera con batteria completamente carica che funziona alla temperatura specificata dal CIPA (Camera and Imaging Products Association): 23 ±3 °C.
- Nikon si riserva il diritto di modificare le specifiche dell'hardware e del software descritte nel manuale in qualsiasi momento e senza preavviso. Nikon declina ogni responsabilità per eventuali danni provocati da possibili errori contenuti in questo manuale.

Caricabatteria MH-29	
Potenza nominale in entrata	CA 100–240 V, 50–60 Hz, 0,2 A
Potenza nominale in uscita	CC 8,4 V/0,6 A
Batterie supportate	Batterie ricaricabili Li-ion EN-EL20a Nikon
Tempo di ricarica	Circa 3 ore a una temperatura ambiente di 25 °C quando la carica è esaurita
Temperatura operativa	0 °C–40 °C
Dimensioni (L × A × P)	Circa 67,0 × 28,0 × 94,0 mm, escluso adattatore spina
Peso	Circa 83 g, escluso adattatore spina

Batteria ricaricabile Li-ion EN-EL20a	
Tipo	Batteria ricaricabile agli ioni di litio
Capacità nominale	7,2 V, 1.110 mAh
Temperatura operativa	0 °C–40 °C
Dimensioni (L × A × P)	Circa 30,7 × 50,0 × 14,0 mm
Peso	Circa 42 g, escluso copricontatti



1 NIKKOR VR 10–30 mm f/3.5–5.6 PD-ZOOM

Tipo	Obiettivo con baionetta 1-Mount
Lunghezza focale	10–30 mm
Apertura massima	f/3.5–5.6
Struttura	9 elementi in 7 gruppi (compresi 4 elementi a lente asferica, 1 elemento obiettivo ED ed elementi obiettivo HRI)
Angolo di campo	77°–29° 40'
Riduzione vibrazioni	Decentramento ottico mediante motori VCM (voice coil motors)
Distanza minima di messa a fuoco	0,2 m dal piano focale a tutte le posizioni dello zoom
Lamelle diaframma	7 (apertura circolare del diaframma)
Diaframma	Completamente automatico
Campo diaframma	<ul style="list-style-type: none">• Lunghezza focale 10 mm: f/3.5–16• Lunghezza focale 30 mm: f/5.6–16
Dimensioni	Circa 58 mm di diametro × 28 mm (distanza dalla flangia di innesto obiettivo della fotocamera quando l'obiettivo è retracts)
Peso	Circa 85 g

1 NIKKOR 11–27,5 mm f/3.5–5.6

Tipo	Obiettivo con baionetta 1-Mount
Lunghezza focale	11–27,5 mm
Apertura massima	f/3.5–5.6
Struttura	8 elementi in 6 gruppi (compreso 1 elemento obiettivo ED e 1 elemento lente asferica), 1 elemento vetro protettivo
Angolo di campo	72°–32° 20'
Distanza minima di messa a fuoco	0,3 m dal piano focale a tutte le posizioni dello zoom
Lamelle diaframma	7 (apertura circolare del diaframma)
Diaframma	Completamente automatico
Campo diaframma	<ul style="list-style-type: none">• Lunghezza focale 11 mm: f/3.5–16• Lunghezza focale 27,5 mm: f/5.6–16
Dimensione attacco filtro	40,5 mm (P=0,5 mm)
Dimensioni	Circa 57,5 mm di diametro × 31 mm (distanza dalla flangia di innesto obiettivo della fotocamera quando l'obiettivo è retracts)
Peso	Circa 83 g



Mirino elettronico DF-N1000

Tipo	Mirino 0,48 pollici, circa 2.359k punti LCD TFT a colori con comando di regolazione diottrica e regolazione della luminosità
Copertura dell'inquadratura	Circa 100% orizzontale e 100% verticale
Distanza di accomodamento dell'occhio	16 mm ($-1,0 \text{ m}^{-1}$; dal vetro di protezione oculare mirino)
Regolazione diottrica	-3 – $+1 \text{ m}^{-1}$
Sensore di spegnimento monitor	La fotocamera passa al display del mirino quando rileva che il mirino è in uso
Temperatura operativa	$0 \text{ }^{\circ}\text{C}$ – $40 \text{ }^{\circ}\text{C}$
Dimensioni (L × A × P)	Circa $32,5 \times 33,7 \times 40,8$ mm, escluse le sporgenze
Peso	Circa 26 g, escluso coperchio di protezione connettori

Impugnatura GR-N1010

Temperatura operativa	$0 \text{ }^{\circ}\text{C}$ – $40 \text{ }^{\circ}\text{C}$
Dimensioni (L × A × P)	Circa $119,2 \times 76,6 \times 48,8$ mm, escluse le sporgenze
Peso	Circa 63 g, escluso tappo del connettore

Specifiche soggette a modifiche senza preavviso. Nikon declina ogni responsabilità per eventuali danni provocati da possibili errori contenuti in questo manuale.



■ Obiettivi 1 NIKKOR
1 NIKKOR VR 10-30 mm f/3.5-5.6 PD-ZOOM

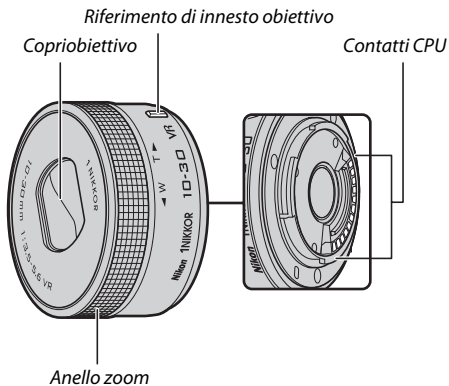

1 NIKKOR 11-27,5 mm f/3.5-5.6

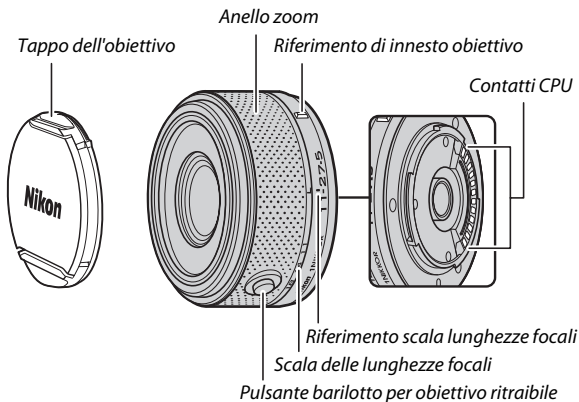

Gli obiettivi 1 NIKKOR sono destinati all'uso esclusivo con fotocamere digitali formato obiettivo intercambiabile Nikon 1. L'angolo di campo è equivalente a quello di un obiettivo con formato 35 mm con una lunghezza focale circa 2,7× superiore. L'obiettivo 1 NIKKOR VR 10–30 mm f/3.5–5.6 PD-ZOOM supporta la riduzione vibrazioni, che può essere regolata tramite l'opzione **VR ottico** nei menu della fotocamera (☞ 183).

Utilizzare l'anello zoom per aumentare e ridurre l'ingrandimento (☞ 45).

Cura dell'obiettivo

- Tenere puliti i contatti CPU.
- Usare una pompetta per rimuovere polvere e impurità dalla superficie dell'obiettivo. Per rimuovere macchie e impronte digitali, applicare una piccola quantità di etanolo o di prodotto per la pulizia dell'obiettivo su un panno di cotone pulito e morbido o su una velina per la pulizia dell'obiettivo e pulire dal centro verso l'esterno con un movimento circolare, assicurandosi di non lasciare effetto smear e di non toccare il vetro con le dita.
- Per la pulizia dell'obiettivo, non usare mai solventi organici come quelli per pitture o benzene.
- È possibile usare un paraluce o un filtro NC per proteggere l'elemento frontale dell'obiettivo. Se si utilizza un paraluce opzionale, non afferrare o tenere l'obiettivo o la fotocamera solo dal paraluce. I paraluce e i filtri non sono disponibili per l'obiettivo 1 NIKKOR VR 10–30 mm f/3.5–5.6 PD-ZOOM.
- Quando l'obiettivo non è in uso, attaccare il tappo posteriore e assicurarsi che l'obiettivo sia represso e il coperchio chiuso (1 NIKKOR VR 10–30 mm f/3.5–5.6 PD-ZOOM) o fissare il tappo anteriore (altri obiettivi).
- Se l'obiettivo non verrà usato per un periodo di tempo prolungato, conservarlo in un luogo fresco e asciutto per evitare la formazione di muffa e ruggine. Non conservarlo sotto sole diretto o con palline di naftalina o canfora.
- Tenere l'obiettivo asciutto. La formazione di ruggine nel meccanismo interno può causare danni irreparabili.
- Lasciare l'obiettivo in luoghi estremamente caldi può provocare danni o deformare alcune parti costituite da plastica rinforzata.
- Quando si utilizza l'obiettivo 1 NIKKOR VR 10–30 mm f/3.5–5.6 PD-ZOOM, assicurarsi di non toccare il copriobiettivo. La mancata osservanza di questa precauzione può provocare un malfunzionamento del prodotto.



Accessori in dotazione

- Tappo dell'obiettivo frontale a scatto da 40,5 mm LC-N40.5 (da utilizzare con 1 NIKKOR 11-27,5 mm f/3.5-5.6)
- Copriobiettivo posteriore LF-N1000

Accessori opzionali

- Filtri ad avvitamento da 40,5 mm (da utilizzare con 1 NIKKOR 11-27,5 mm f/3.5-5.6)
- Paraluce ad avvitamento da 40,5 mm HN-N102 (da utilizzare con 1 NIKKOR 11-27,5 mm f/3.5-5.6; si monta come mostrato di seguito)

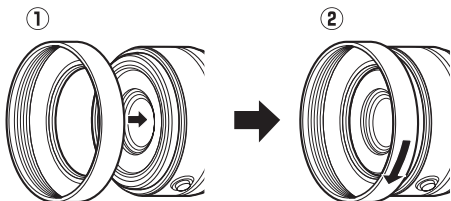

■ ■ L'adattatore baionetta FT1 opzionale

Leggere questa sezione per informazioni sull'uso dell'adattatore baionetta FT1 opzionale. Prima di procedere, assicurarsi di avere letto e compreso il presente manuale e la documentazione relativa all'FT1 e agli obiettivi.

Autofocus

L'autofocus è disponibile solo per gli obiettivi AF-S; altri tipi di obiettivi supportano solo la messa a fuoco manuale. Impostare il modo di messa a fuoco della fotocamera su **AF-S** o **AF-C**. L'unico modo area AF disponibile è **Area AF singola** e la fotocamera mette a fuoco solo il soggetto nell'area di messa a fuoco centrale. La priorità al volto non è supportata. In alcuni casi potrebbe essere emesso un segnale acustico, potrebbe essere visualizzato l'indicatore di messa a fuoco e potrebbe essere possibile scattare foto quando la fotocamera non è a fuoco; qualora ciò dovesse accadere, mettere a fuoco manualmente.

Messa a fuoco manuale

Seguire gli step di seguito per mettere a fuoco manualmente quando si usa l'FT1 con un obiettivo baionetta F-mount NIKKOR.

1 Selezionare la messa a fuoco manuale.

Premere **▲** (AF) per visualizzare le opzioni del modo di messa a fuoco, quindi selezionare **MF** e premere **OK**.

2 Mettere a fuoco.

Ruotare l'anello di messa a fuoco dell'obiettivo finché il soggetto non è a fuoco.

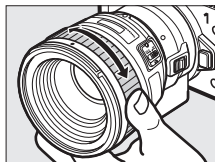

Se è selezionato **AF-S** o **AF-C** per **Modo di messa a fuoco** e l'obiettivo supporta l'esclusione dell'autofocus manuale, è possibile mettere a fuoco mediante l'autofocus e quindi mantenere premuto il pulsante di scatto a metà corsa e ruotare l'anello di messa a fuoco dell'obiettivo per effettuare una taratura manuale della messa a fuoco. Per mettere nuovamente a fuoco usando l'autofocus, premere nuovamente a metà corsa il pulsante di scatto.

Per aumentare l'ingrandimento del display per effettuare una messa a fuoco più precisa, premere  (si noti che questa funzione non è disponibile durante la registrazione di filmati o nel modo filmato al rallentatore). Viene visualizzata una finestra di navigazione in una cornice grigia in basso a destra del display.

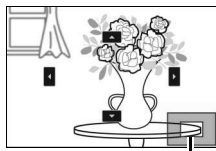

Finestra di navigazione

Ruotare la ghiera di comando principale per scegliere gli ingrandimenti fino a circa 10x e utilizzare il multi-selettore per scorrere le aree dell'inquadratura non visibili nel display. Per uscire dallo zoom, premere .

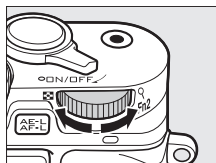

Ghiera di comando principale



Il telemetro elettronico

Se è collegato un obiettivo CPU nel modo di messa a fuoco manuale, l'indicatore di messa a fuoco può essere usato per controllare se la fotocamera ha messo a fuoco il soggetto nell'area di messa a fuoco centrale.

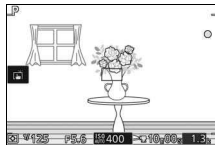

Indicatore di messa a fuoco	Stato
●	A fuoco.
▶	Fotocamera messa a fuoco davanti al soggetto.
◀	Fotocamera messa a fuoco dietro al soggetto.
▶ ◀ (lampeggia)	Impossibile determinare la messa a fuoco.

Si noti che, con alcuni soggetti, l'indicatore di messa a fuoco (●) potrebbe venire visualizzato quando la fotocamera non ha messo a fuoco. Controllare la messa a fuoco nel display prima della ripresa.

Messaggi e display di errore

I seguenti avvisi appaiono nel display del diaframma della fotocamera.

Display	Problema	Soluzione
FEE	La ghiera diaframma non è bloccata sull'apertura minima.	Quando si utilizzano obiettivi CPU, bloccare la ghiera diaframma sull'apertura minima (numero f/ più alto).
F---	È collegato un obiettivo senza CPU, oppure non è collegato alcun obiettivo.	Quando si usa un obiettivo senza CPU, ruotare la ghiera diaframma per regolare il diaframma.



Restrizioni

- I modi auto e cattura immagine migliore non sono supportati.
- I Motion Snapshot possono essere registrati soltanto quando è collegato un obiettivo AF-S e la fotocamera è in modo autofocus, e inoltre soltanto quando il soggetto è a fuoco. Non cercare di regolare la messa a fuoco usando l'anello di messa a fuoco.
- Tempi di posa di 1 sec. o più lunghi non sono disponibili con l'otturatore elettronico (☞ 212).
- L'interruttore dell'audio del monitor e il pulsante di funzionamento della messa a fuoco (Blocco della messa a fuoco/RICHIAMO MEMORIA/Avvio AF) non hanno effetto.

Precauzioni per l'uso

- Gli obiettivi di peso superiore a 380 g dovrebbero sempre essere supportati. Non reggere e non trasportare la fotocamera dalla cinghia da polso senza supportare l'obiettivo. La mancata osservanza di questa precauzione potrebbe arrecare danni all'innesto dell'obiettivo della fotocamera.
- Nelle foto scattate usando obiettivi senza CPU bloccati sull'apertura minima, potrebbero apparire linee.
- Nel modo filmato avanzato, selezionare il modo di esposizione A o M per evitare che i suoni prodotti dall'obiettivo vengano registrati dal microfono.
- Le frequenza fotogrammi potrebbero rallentare quando è selezionato ☞ nel modo sequenza.
- Alcuni obiettivi bloccano la luce dell'illuminatore ausiliario AF e, ad alcune distanze, del flash.
- Le fasce superiori e inferiori delle foto potrebbero mancare quando si usano forme *bokeh* circolari create con diaframmi ampi usando obiettivi con un'apertura massima di f/1.4.



■ ■ Standard supportati

- **DCF Version 2.0:** il Design Rule for Camera File System (DCF) è uno standard largamente diffuso nel settore delle fotocamere digitali per garantire compatibilità tra fotocamere di marche differenti.
- **DPOF:** Digital Print Order Format (DPOF) è uno standard diffuso nel settore delle fotocamere che consente di stampare immagini da ordini di stampa memorizzati sulla card di memoria.
- **Exif versione 2.3:** la fotocamera supporta Exif (Exchangeable Image File Format for Digital Still Cameras) versione 2.3, uno standard in cui le informazioni memorizzate con le foto sono usate per una riproduzione del colore ottimale quando le immagini sono stampate da stampanti conformi a Exif.
- **PictBridge:** uno standard sviluppato attraverso la cooperazione delle industrie di fotocamere digitali e stampanti, che consente di emettere le foto direttamente a una stampante senza prima trasferirle in un computer.
- **HDMI:** High-Definition Multimedia Interface è uno standard per interfacce multimediali usato nei dispositivi elettronici e AV capaci di trasmettere dati audiovisivi e segnali di controllo a dispositivi conformi a HDMI attraverso un singolo collegamento via cavo.



Informazioni sui marchi di fabbrica

Mac e OS X sono marchi di fabbrica registrati di Apple Inc. negli Stati Uniti e/o in altri Paesi. Microsoft, Windows e Windows Vista sono marchi di fabbrica registrati o marchi di fabbrica di Microsoft Corporation negli Stati Uniti e/o in altri Paesi. Il logo PictBridge è un marchio di fabbrica. I logo microSD, microSDHC e microSDXC sono marchi di fabbrica di SD-3C, LLC. HDMI, il logo HDMI e High-Definition Multimedia Interface sono marchi di fabbrica o marchi di fabbrica registrati di HDMI Licensing LLC.

HDMI

Wi-Fi e il logo Wi-Fi sono marchi di fabbrica o marchi di fabbrica registrati di Wi-Fi Alliance. Tutti gli altri nomi commerciali menzionati nel manuale o nell'altra documentazione fornita con il prodotto Nikon sono marchi di fabbrica o marchi di fabbrica registrati dei rispettivi proprietari.

Licenza FreeType (FreeType2)

Alcune parti di questo software sono coperte da copyright © 2012 di The FreeType Project (<http://www.freetype.org>). Tutti i diritti riservati.

Licenza MIT (HarfBuzz)

Alcune parti di questo software sono coperte da copyright © 2014 di The HarfBuzz Project (<http://www.freedesktop.org/wiki/Software/HarfBuzz>). Tutti i diritti riservati.

Durata della batteria

Il numero di scatti o di sequenze filmato che possono essere registrati con batterie completamente cariche varia in base alle condizioni della batteria, alla temperatura, all'intervallo tra scatti e al tempo di visualizzazione dei menu. I valori di esempio per le batterie EN-EL20a (1.110 mAh) sono forniti di seguito.

- **Immagini fisse: circa 310 scatti**

- **Filmati: circa 75 minuti a 1080/60p**

Misurato in base agli standard CIPA a 23 ± 3 °C con la fotocamera alle impostazioni predefinite, una batteria completamente carica, un obiettivo 1 NIKKOR VR 10–30 mm f/3.5–5.6 PD-ZOOM e una card microSDHC UHS-I da 16 GB SanDisk SDSQXP-016G-J35. Valore per immagini fisse ottenuto nelle seguenti condizioni di test: foto scattate a intervalli di 30 s con il flash incorporato attivato ogni secondo scatto e la fotocamera spenta e quindi riaccesa ogni dieci scatti. Valore per filmati ottenuto nelle seguenti condizioni di test: è stata registrata una serie di filmati di 10 minuti con una dimensione file fino a 4 GB; la registrazione è stata interrotta soltanto quando è stato visualizzato l'avvertimento della temperatura.

I seguenti casi possono ridurre la durata della batteria:

- Tenere il pulsante di scatto premuto a metà corsa
- Operazioni ripetute di autofocus
- Scattare foto NEF (RAW)
- Tempi di posa lunghi
- Uso del Wi-Fi
- Utilizzo del modo riduzione vibrazioni con obiettivi VR
- Utilizzo dello zoom con obiettivi a parabola zoom motorizzata
- Uso di mirini, impugnature, unità flash o unità GPS





























Per assicurarsi di ottenere il massimo dalle batterie ricaricabili EN-EL20a Nikon:



- Mantenere puliti i contatti della batteria. La presenza di impurità sui contatti può ridurre le prestazioni della batteria.
- Utilizzare le batterie immediatamente dopo averle ricaricate. Le batterie perdono la carica se vengono lasciate inutilizzate.



Indice

Simboli

 (Modo auto)	8, 38
P (Auto programmato)	70, 170
S (Auto a priorità di tempi) ..	71, 170
A (Auto priorità diaframmi) ..	72, 170
M (Manuale)	73, 170
 (Modo creativo)	8, 49
 (Modo filmato avanzato)	8, 59, 62
 (Modo cattura immagine migliore)	8, 76
 (Modo Motion Snapshot)	8, 87
 (Tavolozza creativa)	50, 52
 (HDR)	50, 53
 (Panorama semplif.)	50, 54
 (Flou)	50
 (Effetto miniatura)	50
 (Selezione colore)	50, 57
 (Cross processing)	50, 58
 (Effetto toy camera)	50, 177
 (Selez. automatica scene)	170
 (Ritratto)	44
 (Paesaggio)	44
 (Ritratto notturno)	44
 (Primi piani)	44
 (Paesaggio notturno)	44
 (Auto)	44
 (programma flessibile)	70
Pulsante MENU (menu) .	10, 156, 167, 189, 195, 209
Pulsante  (riproduzione)	41, 85, 91
Pulsante  (cancella) ...	43, 67, 86, 91, 136
Pulsante DISP (visualizza)	6
Pulsante  (OK)	9
 (funzionalità)	12
 (AE-L/AF-L)	214, 216
 (ripresa in sequenza/autoscatto) .	92, 94, 96
 (fotogramma singolo)	93
 (sequenza)	92

 (autoscatto)	94
 (telecomando)	96
AF (modo di messa a fuoco)	99
 (compensazione esposiz.)	104
 (modo flash)	106
 (riduzione occhi rossi)	106
SLOW (sincro su tempi lenti)	106
REAR (sincro sulla seconda tendina)	106
 (indicatore di pronto lampo) .	107, 110
PRE (Premisurazione manuale) ...	198
 (matrix)	177
 (ponderata centrale)	177
 (spot)	177
 (area AF automatica)	185
[+/-] (area AF singola)	185
 (inseguimento soggetto)	185

A

Accessori	221
Acquisizione automatica immagine	194
Adattatore baionetta	221, 259
Adattatore CA	222, 225
Adobe RGB	178
AF	99, 185
AF automatico	99
AF continuo	99
AF permanente	99
AF singolo	99
AF-A	99
AF-C	99
AF-F	99
AF-S	99
Allo scatto, registra	174
Alta definizione	148, 263
Alte luci in ripr.	212
Altoparlante	3, 66
Anello zoom	28, 45, 256
Apertura massima	254



Area AF automatica (modo area AF)	185
Area AF singola	185
Area di messa a fuoco	39, 185
Attenuazione vento	193
Attesa comando a dist.	213
Audio	90
Auto a priorità di tempi	71, 170
Auto priorità diaframmi	72, 170
Auto programmato	70, 170
Autofocus	99, 185
Autoscatto	94
Autospegnimento	29, 114, 213
Avvia stampa (PictBridge)	152
Avvisi relativi alla temperatura	xvii

B

Batteria	23, 24, 33, 253
Batteria dell'orologio	32
Bilanciamento del bianco	196
Blocco AE	214
Blocco AE pulsante scatto	210
Blocco della messa a fuoco	216
Blocco esposizione	214
Bordi	151
Bordi (PictBridge)	151
Buffering	78, 83, 84, 88

C

Calendario	134, 138
Campo del flash	108
Capacità della card di memoria	236
Capture NX 2	173, 207, 223
Card di memoria 24, 26, 211, 224, 236	
Card microSD	224
Carica da/Salva su card	207
Carica della batteria	23
Caricamento Wi-Fi	125
Cattura 40 fotogrammi in	174
Cavo USB	145, 150
CEC	149
Cinghia da polso	23
Classificazione	137, 160
Collegamento dell'obiettivo	27

Comando di regolazione diottrica ...	35
Compensazione esposiz.	104
Compensazione flash	188
Computer	141
Connessione di rete	119
Connettore di alimentazione	222, 225
Contrasto	179, 204
Controllo da disp. HDMI	149
Controllo distorsione auto	178
Controllo flash	187
Controllo immagine dal vivo	47
Cross processing	50, 58

D

Data e ora	31, 218
Data/ora	151
Dati posizione	114
DCF version 2.0	263
Diaframma	72, 73
Digital Print Order Format ...	155, 263
Dimens/freq fotogrammi	192
Dimensione	161, 172, 192, 247, 251
Dimensioni dell'immagine	172
Display	6, 211
Display dettagliato	5, 6
Display semplificato	6
D-Lighting	160
D-Lighting attivo	179
DPOF	153, 155, 263

E

Effetti filtro	204, 205
Effetto miniatura	50
Effetto toy camera	50, 177
Elimina	43, 67, 86, 91, 136
Elimina foto selezionate	136
Elimina tutte le immagini	136
Esposizione	104, 170, 177, 214
Exif versione 2.3	263

F

Fill flash	106
------------------	-----



Filmati	59, 62, 192
Filmato di 4 secondi	62
Filmato HD	62, 192
Filmato prima/dopo	175
Flash	105, 109, 187, 188
Flash incorporato	105
Flash opzionale	109, 222
Flou	50, 176
Formato data	31, 218
Formato della stampa (PictBridge) ..	151
Formato file	176
Formatta card	26, 211
Fotografia auto	194
Fotografia silenziosa	212
Fotogramma singolo	93
Fotogrammi salvati (pred)	174
Frequenza fotogrammi 129, 191, 192	
FT1	259
Funzioni pulsanti Fn	14
Fuso orario	218
Fuso orario e data	218

G

Ghiera di comando	41, 70-73, 102
Ghiera di selezione modo	8
GP-N100	113
GPS	113
GPS assistito	115
Guida zoom	45

H

H.264	251
HDMI	148, 263
HDMI-CEC	149
HDR	53

I

Illumin. AF incorporato	186
Illuminatore	111
Illuminatore ausiliario AF	186
Illuminazione riflessa	111
Imp. orologio da satellite	114
Impostazioni disponibili	232

Impostazioni predefinite	235
Impugnatura	36, 221
In base alla data	136
Indicatore del piano focale	2, 103
Indicatore di esposizione	74
Indicatore di pronto lampo	107, 110
Indicatori sonori	212
Informazioni dettagliate sulla foto ...	7, 130
Informazioni semplici sulla foto	7, 129
Informazioni sulla foto	7, 129
Innesto dell'obiettivo	103
Inseguimento soggetto	185
Intensità filtro	176
Interruttore di alimentazione	29
Istogramma	132

J

JPEG	171
Jump-cut	62

L

Lampeggiatore	109, 222
Lingua (Language)	30, 210
Luminosità	204
Luminosità display	211
Lunghezza focale	130

M

Manuale	73, 170
Mappatura dei pixel	220
Matrix (Misuraz. esposimetrica) ..	177
Menu di ripresa	167
Menu elaborazione immagini ...	195
Menu filmato	189
Menu impostazioni	209
Menu riproduzione	156
Messa a fuoco	99, 185
Messa a fuoco del mirino	35
Messa a fuoco manuale	102
Microfono	60, 193
Mirino	35, 212, 221
Mirino elettronico	34, 212, 221



Misuraz. esposimetrica	177
Modo area AF	185
Modo auto	38
Modo cattura immagine migliore	76
Modo creativo	49
Modo di esposizione	170
Modo di messa a fuoco	99
Modo filmato avanzato	8, 59, 62
Modo flash	106
Modo Motion Snapshot	87
Monitor	5, 6, 15, 211
Monitor ad angolazione variabile	. 3, 15
Monocromatico	202
Mostra foto scattata	159
MOV	173, 176, 238
Movimento veloce	62
Multi-selettore	9

N

NEF (RAW)	171, 173
Neutro	202
Nikon Transfer 2	146
Nitidezza	204
NMS	173, 176, 238
NR su ISO elevati	208
NR su pose lunghe	180
Numero di copie (PictBridge)	151
Numero di scatti salvati	175

O

Obiettivo	27, 45, 183, 221, 254
Obiettivo compatibile	221
Opzioni audio dei filmati	193
Opzioni di ripresa con tocco	116
Ora	31, 218
Ora legale	31, 218
Ordine di stampa DPOF	153, 155
Orizzonte virtuale	7
Orologio	31, 32, 114, 218

P

Paesaggio	44, 202
Paesaggio notturno	44

Panorama ampio	172, 237
Panorama normale	172, 237
Panorama semplif.	50, 54
PictBridge	150, 263
Picture Control	202, 206
Picture Control person.	203, 206
Ponderata centrale (Misuraz. esposimetrica)	177
Porta accessori	35, 109, 113
Posa B	74
Posa T	74
Premere il pulsante di scatto a metà corsa	39, 44
Premere il pulsante di scatto fino in fondo	40, 44
Premisurazione manuale	196, 198
Primi piani	44
Priorità al volto	45, 169
Programma flessibile	70
Proteggi	159
Pulsante barilotto per obiettivo ritraibile	28, 29, 256
Pulsante di scatto	39, 44
Pulsante Fn	14
Pulsante registraz. filmato	60
Pulsante WPS	121

Q

Qualità dell'immagine	171
-----------------------------	-----

R

Rallentatore	62, 191
Regolaz. rapida	204
Regolazione fine del bilanciamento del bianco	197
Requisiti di sistema	143
Reticolo guida	40
Ricevitore infrarossi	2, 97
Ridimensiona	161
Riduzione dello sfarfallio	217
Riduzione occhi rossi	106
Rifilatura dei filmati	163
Rimozione dell'obiettivo dalla fotocamera	28



Riprese intervallate	181
Ripristina impostaz. Wi-Fi	124
Ripristina impostazioni	209
Ripristina numeraz. file	218
Ripristina opzioni elabor.	195
Ripristina opzioni filmati	189
Ripristina opzioni ripresa	167
Riproduzione	41, 129
Riproduzione a pieno formato	41, 129
Riproduzione calendario	134
Riproduzione miniature	133
Ritaglia	162
Ritaglia (PictBridge)	151
Ritratto	44, 202
Ritratto (Flou)	176
Ritratto notturno	44
Rotazione automatica	219
Ruota verticali	159
S	
Saturazione	204
Saturazione (Effetto toy camera)	177
Saturo	202
Scala delle lunghezze focali	256
Scatti massimi al minuto	194
Scatto migliore	82, 85
Scatto senza card	211
Segnale acustico	39, 95, 212
Selez. automatica scene	170
Seleziona colore	57
Selezione attiva	76, 174
Selezione automatica scene	44
Selezione colore	50, 57
Selezione immagini	158
Selezione per data	153
Selezione per la stampa	153
Selezione scena	44
Sensibilità	201
Sensibilità ISO	201
Sensore di spegnimento monitor	34
Sequenza	92
Sincro su tempi lenti	106
Sincro sulla seconda tendina	106
Slide show	138
Smart Photo Selector	82
Spazio colore	178
Spia di accesso card di memoria ..	40
Spot (Misuraz. esposimetrica)	177
sRGB	178
SSID	123
Stampa	150
Stampa data	155
Stampa data/ora (PictBridge)	151
Stampa indice	153
Stampa ord. DPOF	153
Standard	202
T	
Taglia filmato	163
Tappo corpo	2, 223
Tappo dell'obiettivo	27, 256
Tavolozza creativa	50, 52
Telecomando	96, 213
Televisore	148
Temperatura di colore	200
Tempo di posa	71, 73
Timer	94, 181
Tinta	204
Tinta (Cross processing)	58
Tono	204, 205
Touch screen	17, 116, 209
U	
Unisci filmati di 4 sec	165
Unisci filmati NMS	166
Unità flash	109, 222
USB	145, 150
Uso pulsante AE-L/AF-L	214
UTC	114
V	
Versione firmware	210
ViewNX 2	141
Vignettatura	177



Visualizz. rallentatore	80
Visualizzare l'SSID	123
Volume	65, 140
VR	183, 184
VR elettronico	184
VR ottico	183

W

Wi-Fi	xix, 119
Wireless	xix, 119
Wireless Mobile Utility	119, 120
WPS con immissione PIN	122

Z

Zoom in riproduzione	135
Zoom motorizzato	45



È severamente vietata la riproduzione parziale o totale di questo manuale (tranne la breve citazione negli articoli o nelle rassegne critiche) senza autorizzazione scritta da NIKON CORPORATION.

NIKON CORPORATION

© 2014 Nikon Corporation



SB4E02(1H)
6MVA761H-02