

Toujours là pour vous aider

Enregistrez votre produit et obtenez de l'assistance sur le site
www.philips.com/welcome

DCB2270



Mode d'emploi

PHILIPS

Table des matières

1 Sécurité	2
Signification des symboles de sécurité	2
Consignes de sécurité importantes	2
Sécurité d'écoute	3
2 Votre micro-chaîne	4
Introduction	4
Contenu de l'emballage	4
Présentation de l'unité principale	5
Présentation de la télécommande	6
3 Avant utilisation	8
Connexion de l'antenne radio	8
Alimentation	8
Installation de la pile de la télécommande	9
4 Guide de démarrage	9
Mise sous tension	9
Régler l'horloge	10
Sélection d'une source	10
Réglage de la luminosité de l'afficheur LCD	10
5 Lecture à partir d'un disque dur	11
Lecture d'un disque	11
Lecture à partir d'un périphérique de stockage USB	11
Contrôle de la lecture	12
Programmation des pistes	12
6 Utilisation de la station d'accueil	13
Modèles d'iPod/iPhone/iPad compatibles	13
Écouter la musique via la station d'accueil	13
Charge de votre iPod/iPhone/iPad	14
Retrait de votre iPod/iPhone/iPad	14
7 Écoute de stations de radio FM	15
Réglage d'une station de radio FM	15
Programmation automatique des stations de radio	15
Programmation manuelle des stations de radio	15

Réglage d'une station de radio présélectionnée	16
Affichage des informations RDS	16
Ajustement des réglages FM	16
8 Écoute de stations de radio DAB	16
Première utilisation	16
Programmation des stations de radio	17
Affichage des informations DAB	17
Utilisation des menus DAB	17
9 Réglage du son	18
Sélection d'un effet sonore prédéfini	18
Réglage du volume sonore	18
Désactivation du son	18
10 Autres fonctions	19
Utilisation de l'alarme	19
Utilisation de l'arrêt programmé	19
Écoute de la musique à partir d'un périphérique externe	20
Utilisation du casque	20
Charge de votre périphérique USB	20
11 Utilisation des menus système	21
Vérification de la version actuelle du logiciel	21
Réinitialisation de l'appareil	21
Mettre le logiciel à niveau	21
12 Informations sur le produit	22
Caractéristiques techniques	22
Informations de compatibilité USB	23
Formats de disque MP3 pris en charge	23
Entretien	23
13 Dépannage	24
14 Avertissement	25
Conformité	25
Protection de l'environnement	25
Remarques liées à la marque commerciale	26
Droits d'auteur	26

1 Sécurité

Prenez soin de bien lire et comprendre toutes les instructions avant d'utiliser votre micro-chaîne. Si le produit est endommagé suite au non respect de ces instructions, la garantie ne s'appliquera pas.

Signification des symboles de sécurité



Ce symbole éclair signifie que les composants non isolés de votre appareil peuvent provoquer une décharge électrique. Pour la sécurité de votre entourage, ne retirez pas le couvercle du produit.

Le point d'exclamation signale des points importants et vous invite à consulter la documentation fournie afin d'éviter tout problème de fonctionnement et de maintenance.

AVERTISSEMENT : afin de limiter les risques d'incendie ou de décharge électrique, cet appareil doit être conservé à l'abri de la pluie ou de l'humidité. Aucun objet rempli de liquide, tel qu'un vase par exemple, ne doit être placé sur l'appareil.

ATTENTION : pour éviter tout risque d'électrocution, insérez complètement la fiche. (Pour les pays utilisant des fiches polarisées : pour éviter tout risque d'électrocution, alignez la broche large sur l'orifice large correspondant.)

Consignes de sécurité importantes

Risque d'électrocution ou d'incendie !

- Conservez toujours le produit et ses accessoires à l'abri de la pluie ou de l'eau. Ne placez jamais de récipients remplis de liquide (vases par exemple) à proximité du produit. Dans l'éventualité où un liquide serait renversé sur votre produit, débranchez-le immédiatement de la prise secteur. Contactez le Service Consommateurs pour faire vérifier le produit avant de l'utiliser.
- Ne placez jamais le produit et ses accessoires à proximité d'une flamme nue ou d'autres sources de chaleur, telle que la lumière directe du soleil.
- N'insérez jamais d'objet dans les orifices de ventilation ou dans un autre orifice du produit.
- Si la fiche d'alimentation ou un coupleur d'appareil est utilisé comme dispositif de sectionnement, celui-ci doit rester facilement accessible.
- En cas d'orage, débranchez le produit de la prise secteur.
- Lorsque vous déconnectez le cordon d'alimentation, tirez toujours la fiche et pas le câble.

Risque de court-circuit ou d'incendie !

- Avant de brancher le produit sur la prise secteur, vérifiez que la tension d'alimentation correspond à la valeur imprimée à l'arrière du produit. Ne branchez jamais le produit sur la prise secteur si la tension est différente.
- N'exposez jamais la télécommande ou les piles à la pluie, à l'eau ou à une chaleur excessive.
- Évitez d'exercer une pression sur les fiches d'alimentation. Des fiches d'alimentation mal fixées peuvent provoquer la formation d'un arc ou d'un incendie.

Risque de blessures ou de dommages !

- Utilisez uniquement des alimentations indiquées dans le manuel d'utilisation.
- Rayonnement laser visible et invisible à l'ouverture. Évitez de vous exposer au rayon.
- Ne touchez pas la lentille optique à l'intérieur du compartiment du disque.
- Ne placez jamais le produit ou tout autre objet sur les cordons d'alimentation ou sur un autre appareil électrique.
- Si le produit a été transporté à des températures inférieures à 5 °C, déballez-le et attendez que sa température remonte à celle de la pièce avant de le brancher sur la prise secteur.

Risque de surchauffe !

- N'installez jamais ce produit dans un espace confiné. Laissez toujours un espace d'au moins 10 cm autour du produit pour assurer une bonne ventilation.
- Assurez-vous que des rideaux ou d'autres objets n'obstruent pas les orifices de ventilation du produit.

Risque de contamination !

- Ôtez la pile si celle-ci est usagée ou si vous savez que vous ne vous servirez pas de la télécommande pendant une période prolongée.
- Les piles contiennent des substances chimiques : elles doivent être mises au rebut de manière adéquate.

Avertissement

- Ne retirez jamais le boîtier de l'appareil.
- Ne graissez jamais aucun composant de cet appareil.
- Ne posez jamais cet appareil sur un autre équipement électrique.
- Conservez cet appareil à l'abri des rayons du soleil, des flammes nues et de toute source de chaleur.
- Ne regardez jamais le rayon laser émis par l'appareil.
- Veillez à maintenir un accès facile au cordon d'alimentation, à la fiche ou à l'adaptateur pour débrancher l'appareil.

Sécurité d'écoute



Écoutez à un volume modéré.

- L'utilisation des écouteurs à un volume élevé peut entraîner des pertes auditives. Ce produit peut générer un volume sonore capable de détériorer les fonctions auditives d'un individu aux facultés normales, même en cas d'exposition inférieure à une minute. Les niveaux sonores élevés sont destinés aux personnes ayant déjà subi une diminution de leurs capacités auditives.
- Le son peut être trompeur. Au fil du temps, votre niveau de confort auditif s'adapte à des volumes plus élevés. Après une écoute prolongée, un niveau sonore élevé et nuisible à vos capacités auditives pourra vous sembler normal. Pour éviter cela, réglez le volume à un niveau non nuisible assez longtemps pour que votre ouïe s'y habitue et ne le changez plus.

Pour définir un volume non nuisible :

- Réglez le volume sur un niveau peu élevé.
- Augmentez progressivement le volume jusqu'à ce que votre écoute soit confortable et claire, sans distorsion.

Limitez les périodes d'écoute :

- Une exposition prolongée au son, même à des niveaux normaux et non nuisibles, peut entraîner des pertes auditives.
- Veillez à utiliser votre équipement de façon raisonnable et à interrompre l'écoute de temps en temps.

Veillez à respecter les recommandations suivantes lors de l'utilisation de vos écouteurs.

- Écoutez à des volumes raisonnables pendant des durées raisonnables.
- Veillez à ne pas régler le volume lorsque votre ouïe est en phase d'adaptation.

- Ne montez pas le volume de sorte que vous n'entendiez plus les sons environnants.
- Faites preuve de prudence dans l'utilisation des écouteurs ou arrêtez l'utilisation dans des situations potentiellement dangereuses.

Remarque

- La plaque signalétique est située à l'arrière du produit.

2 Votre micro-chaîne

Félicitations pour votre achat et bienvenue dans le monde de Philips ! Pour profiter pleinement de l'assistance offerte par Philips, enregistrez votre produit à l'adresse suivante : www.philips.com/welcome.

Si vous contactez le Service Consommateurs, vous devrez fournir les numéros de modèle et de série de cet appareil. Les numéros de série et de modèle sont indiqués à l'arrière de l'appareil. Notez ces numéros ici :

N° de modèle : _____

N° de série : _____

Introduction

Avec ce produit, vous pouvez :

- écouter de la musique à partir de disques, de périphériques de stockage USB, d'un iPod/iPhone/iPad et d'autres périphériques externes ;
- écouter des stations de radio FM et DAB.

Contenu de l'emballage

Vérifiez et identifiez les différentes pièces contenues dans l'emballage :

- Micro-chaîne
- Télécommande (avec une pile AAA)
- Adaptateur secteur (avec 3 convertisseurs de fiche)
- Kit de fixation murale (2 chevilles et 2 vis)
- Antenne FM
- Fiche de sécurité
- Bref mode d'emploi
- Instructions relatives à la fixation murale

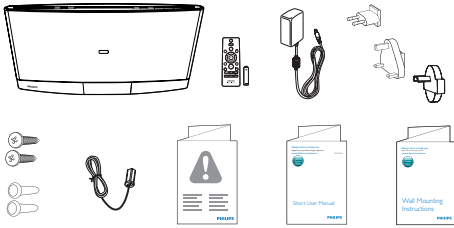

Présentation de l'unité principale

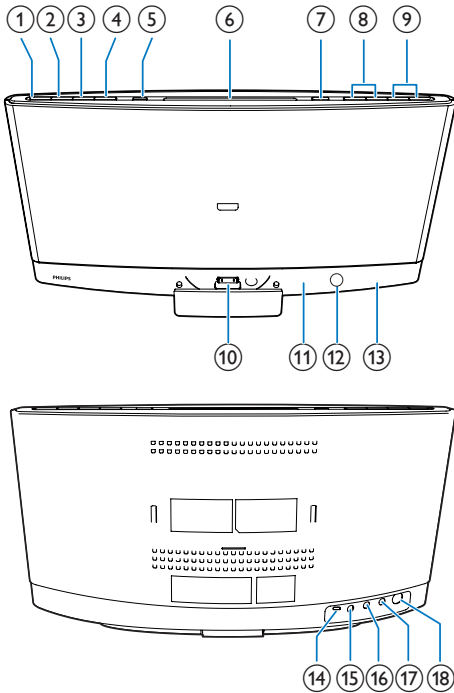



- ① **☰**
- Permet de mettre l'appareil sous tension.
 - Permet de passer en mode veille normal ou en mode veille d'économie d'énergie.

- ② **SOURCE**
- Appuyez plusieurs fois sur ce bouton pour sélectionner une source.
- ③ **▶▶**
- Permet de lancer, d'interrompre ou de reprendre la lecture.
- ④ **■**
- Permet d'arrêter la lecture de la musique.
 - Permet d'accéder à la liste de lecture d'un iPod/iPhone connecté.
- ⑤ **⏪**
- Permet de connecter un périphérique de stockage USB compatible pour la lecture de musique.
 - Permet de connecter un périphérique USB compatible pour la charge.
- ⑥ **Logement du disque**
- ⑦ **▲**
- Appuyez pour éjecter le disque du logement du disque.
- ⑧ **◀◀ / ▶▶**
- Permet de passer à la piste précédente ou suivante.
 - Maintenez ces touches enfoncées pour faire une recherche dans une piste.
 - Permet de régler une station de radio de votre choix.
- ⑨ **VOL+/VOL-**
- Permet d'augmenter ou de réduire le volume.
- ⑩ **Station d'accueil pour iPod/iPhone/iPad**
- Permet de connecter un iPod/iPhone/iPad compatible.
- ⑪ **Capteur infrarouge**
- Permet de recevoir des signaux infrarouges de la télécommande.
- ⑫ **Voyant**
- Il s'allume en rouge lorsque le produit est en mode veille d'économie d'énergie.

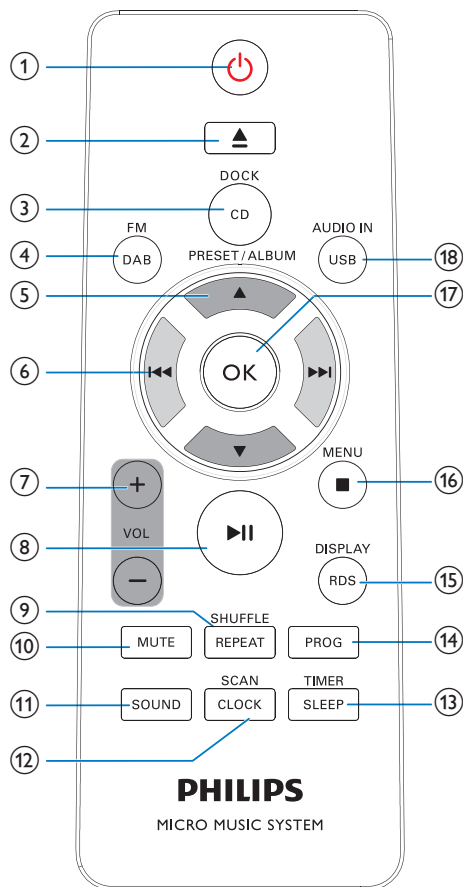
Présentation de la télécommande



- ① 
 - Permet de mettre l'appareil sous tension.
 - Permet de passer en mode veille normal ou en mode veille d'économie d'énergie.
- ② 
 - Permet d'éjecter le disque.
- ③ **DOCK / CD**
 - Permet de basculer la source sur l'iPod/iPhone/iPad connecté ou le disque dans le logement du disque.

- ⑬ **Afficheur LCD**
- ⑭ **Microprise USB**
 - Cette prise est destinée uniquement à la mise à niveau du micrologiciel.
- ⑮ **DC IN**
 - Permet de brancher un adaptateur secteur CA.
- ⑯ 
 - Permet de brancher un casque à l'aide d'un connecteur 3,5 mm.
- ⑰ **AUDIO IN**
 - Permet de brancher à la sortie audio (d'ordinaire la prise casque) d'un périphérique externe.
- ⑱ **FM ANT**
 - Permet de brancher l'antenne FM.

- ④ **FM/DAB**
 - Permet de basculer la source sur le tuner FM ou le tuner DAB.
- ⑤ **PRESET/ALBUM ▲ / ▼**
 - Permet de passer à l'album précédent ou suivant.
 - Permet de choisir une présélection radio.
 - Permet de parcourir la liste de lecture iPod/iPhone.
- ⑥ **◀◀ / ▶▶**
 - Permet de passer à la piste précédente ou suivante.
 - Maintenez ces touches enfoncées pour faire une recherche dans une piste.
 - Permet de régler une station de radio de votre choix.
 - Permet de sélectionner une option de menu.
- ⑦ **+VOL -**
 - Permet d'augmenter ou de réduire le volume.
- ⑧ **▶||**
 - Permet de lancer, d'interrompre ou de reprendre la lecture.
 - En mode FM, appuyez pour basculer le réglage audio entre stéréo et monophonique.
- ⑨ **REPEAT/SHUFFLE**
 - Permet de sélectionner un mode de lecture.
- ⑩ **MUTE**
 - Permet de couper et de rétablir le son.
- ⑪ **SON**
 - Permet de sélectionner un effet sonore prédéfini.
- ⑫ **SCAN/CLOCK**
 - En mode veille normal, maintenez cette touche enfoncée pour commencer à régler l'horloge.
 - En mode de fonctionnement, appuyez sur cette touche pour afficher l'horloge.
- En mode FM ou DAB, maintenez enfoncé pour lancer la recherche des stations FM.
- ⑬ **TIMER/SLEEP**
 - Permet de régler la minuterie de l'alarme.
 - Permet de régler l'arrêt programmé.
- ⑭ **PROG**
 - Permet de programmer des stations de radio.
 - Permet de programmer des pistes stockées sur un disque ou un périphérique de stockage USB.
- ⑮ **DISPLAY/RDS**
 - En mode de fonctionnement, appuyez sur cette touche pour faire défiler les informations disponibles.
 - En mode veille normal, maintenez cette touche enfoncée pour régler la luminosité de l'afficheur LCD.
- ⑯ **■ /MENU**
 - Permet d'arrêter la lecture de la musique.
 - Permet d'accéder à la liste de lecture de l'iPod/iPhone.
 - En mode FM ou DAB, permet d'accéder aux menus.
- ⑰ **OK**
 - Permet de confirmer l'option actuelle.
 - En mode FM, appuyez pour basculer le réglage audio entre stéréo et monophonique.
- ⑱ **USB/AUDIO IN**
 - Permet de basculer la source sur le périphérique de stockage USB ou l'entrée audio transférée via la prise **AUDIO IN**.

3 Avant utilisation

Connexion de l'antenne radio

Remarque

- Pour une réception optimale, déployez entièrement l'antenne et ajustez sa position, ou branchez une antenne extérieure.
- Ce produit ne prend pas en charge la réception radio AM (Amplitude Modulation, modulation d'amplitude).

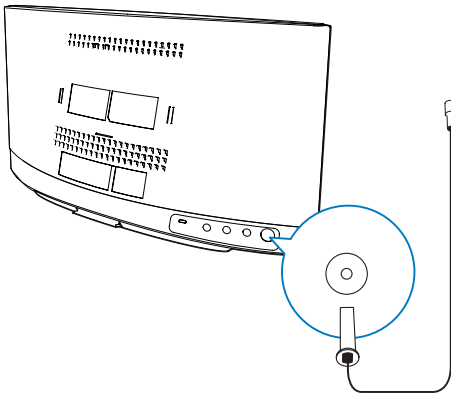

Connectez l'antenne radio au produit.

Alimentation

Attention

- Risque d'endommagement du produit ! Assurez-vous que la tension d'alimentation correspond à la valeur imprimée à l'arrière de l'unité principale.
- Risque d'électrocution ! Avant de brancher l'adaptateur secteur, assurez-vous que le convertisseur de fiche d'adaptateur est fixé de manière sûre. Lorsque vous débranchez l'adaptateur secteur, tirez sur la fiche électrique, jamais sur le cordon.
- Avant de brancher l'adaptateur secteur, vérifiez que vous avez bien effectué toutes les autres connexions.

1 Sélectionnez un convertisseur de fiche d'adaptateur et fixez-le à l'adaptateur.

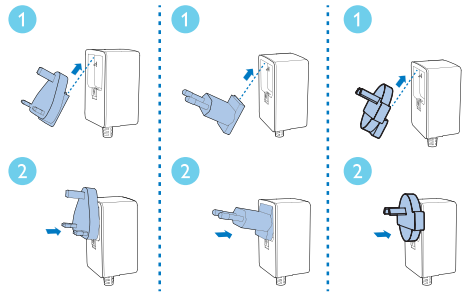

2 Connectez l'adaptateur secteur à :

- la prise DC IN sur le panneau arrière ; et
- la prise murale.

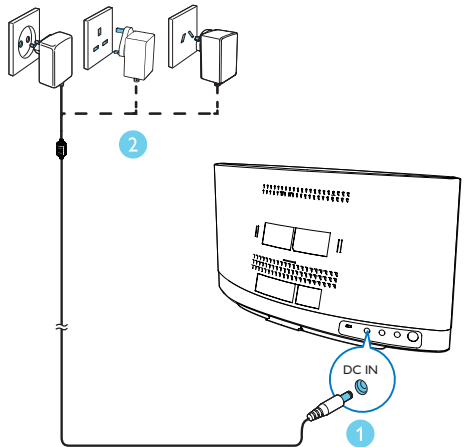

Retrait du convertisseur de fiche

Pour remplacer un convertisseur de fiche, retirez-le comme illustré ci-dessous.

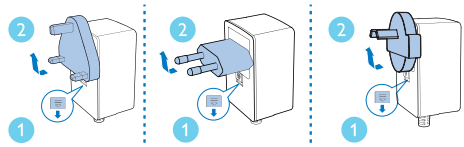

Installation de la pile de la télécommande

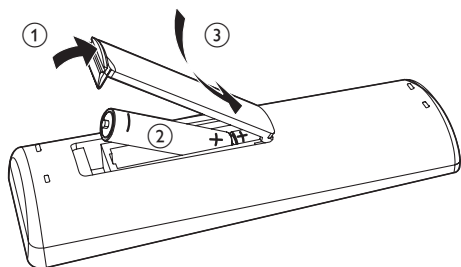

- 1 Ouvrez le compartiment à piles.
- 2 Insérez une pile AAA en respectant la polarité (+/-) indiquée.
- 3 Fermez le compartiment à piles.

4 Guide de démarrage

! Attention

- L'utilisation de commandes ou de réglages, ou de toute autre procédure que celles données dans ce document risque d'exposer l'utilisateur à une utilisation ou à des radiations dangereuses.

Les instructions fournies dans ce chapitre doivent être suivies dans l'ordre énoncé.

Mise sous tension

Appuyez sur le bouton ϕ .

↳ L'appareil bascule sur la dernière source sélectionnée.

Passage d'un mode à l'autre

Passage automatique d'un mode à l'autre :

- Lorsque ce produit reste inactif pendant 15 minutes, il passe automatiquement en mode veille normal.
 - ↳ L'horloge est affichée.
 - ↳ Si l'horloge n'est pas définie, clignote.
- Lorsque ce produit reste en mode veille normal pendant 15 minutes, il passe automatiquement en mode veille d'économie d'énergie.
 - ↳ **ECOPOWER** défile, puis l'afficheur LCD s'éteint.
 - ↳ Le voyant situé à côté de l'afficheur LCD s'allume en rouge.

Passage manuel d'un mode à l'autre :

- Maintenez la touche ϕ enfoncée pour faire passer l'appareil :
 - du mode de fonctionnement ou du mode veille normal au mode veille d'économie d'énergie ; ou

- du mode veille d'économie d'énergie au mode veille normal.
- Appuyez sur la touche Φ pour faire passer l'appareil
 - du mode de fonctionnement au mode veille normal ou inversement ; ou
 - du mode veille d'économie d'énergie au mode veille normal.

- **RDS SYNC OFF** : ne synchronise pas l'horloge automatiquement.
↳ L'horloge s'affiche.

Conseil

- Ce produit synchronisera son horloge avec la station DAB actuelle ou l'iPod/iPhone/iPad connecté.

Régler l'horloge

Remarque

- Pendant le réglage, si aucune sélection n'est faite dans les 90 secondes, le produit quitte le réglage de l'horloge sans enregistrer les opérations précédentes.

- 1 En mode veille, maintenez la touche **CLOCK** enfoncée pour accéder au mode de réglage de l'horloge.
↳ **24H** ou **12H** s'affiche.
- 2 Appuyez sur **+VOL -** ou **I◀◀/▶▶I** pour sélectionner **24H** ou **12H**, puis appuyez sur **CLOCK**.
 - **24H** : format 24 heures
 - **12H** : format 12 heures
 ↳ Les chiffres des heures se mettent à clignoter.
- 3 Appuyez sur **+VOL -** ou **I◀◀/▶▶I** pour régler l'heure, puis sur **CLOCK**.
↳ Les chiffres des minutes commencent à clignoter.
- 4 Appuyez sur **+VOL -** ou **I◀◀/▶▶I** pour régler les minutes, puis sur **CLOCK/**.
- 5 Appuyez sur **+VOL -** ou **I◀◀/▶▶I** pour sélectionner **RDS SYNC ON** ou **RDS SYNC OFF**, puis appuyez sur **CLOCK**.
 - **RDS SYNC ON** : lorsque vous sélectionnez une station RDS qui transmet les signaux horaires, le produit synchronise automatiquement son horloge avec la station RDS.

Sélection d'une source

Sur le produit, appuyez sur **SOURCE** à plusieurs reprises pour sélectionner une source.

- **iPOD/iPHONE/iPAD** : liste de lecture sur l'iPhone/iPod/iPad connecté
- **AUDIO IN** : entrée audio via la prise **AUDIO IN**
- **DISC** : disque dans le logement du disque
- **USB** : fichiers .mp3 stockés sur le périphérique de stockage USB connecté
- **DAB** : tuner DAB
- **TUNER** : tuner FM

Vous pouvez également appuyer sur les touches source de la télécommande pour sélectionner une source.

- **FM/DAB** : tuner FM ou tuner DAB
- **DOCK/CD** : liste de lecture sur l'iPhone/iPod/iPad connecté ou le disque dans le logement du disque
- **AUDIO IN/USB** : entrée audio par la prise **AUDIO IN** ou fichiers .mp3 enregistrés sur le périphérique de stockage USB connecté

Réglage de la luminosité de l'afficheur LCD

- 1 En mode veille normal, maintenez **DISPLAY** enfoncé jusqu'à ce que **0 0**, **0 02** ou **0 03** apparaisse.
- 2 Appuyez sur **VOL +/-** ou **▲/▼** pour sélectionner **0 0**, **0 02** ou **0 03**.

5 Lecture à partir d'un disque dur

Lecture d'un disque

Remarque

- Assurez-vous que le disque contient des fichiers audio compatibles.

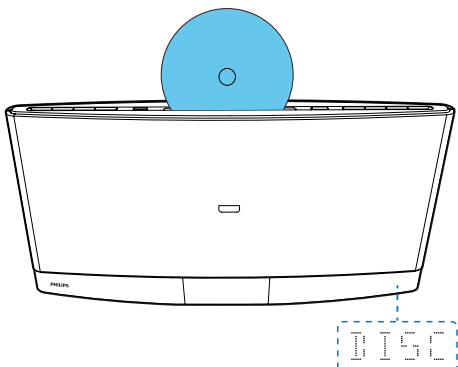

- Appuyez sur **CD** ou **SOURCE** pour basculer la source sur **DISC**.
- Insérez un disque dans le logement du disque, face imprimée orientée vers le haut.
 - ↳ La lecture démarre automatiquement après quelques secondes.
 - ↳ Si la lecture ne démarre pas automatiquement, appuyez sur **▶▶** pour lancer la lecture.

Lecture à partir d'un périphérique de stockage USB

Ce produit peut lire des fichiers .mp3 copiés sur un périphérique de stockage USB compatible.

- Clé USB
- Lecteur de cartes mémoire
- Disque dur (ce produit détecte un disque dur portable dont l'intensité maximale de l'alimentation USB ne dépasse pas 500 mA.)

Remarque

- WOOX Innovations ne garantit pas la compatibilité avec tous les périphériques de stockage USB.
- Les systèmes de fichiers FAT16 et FAT32 sont pris en charge, mais pas le système NTFS (New Technology File System).

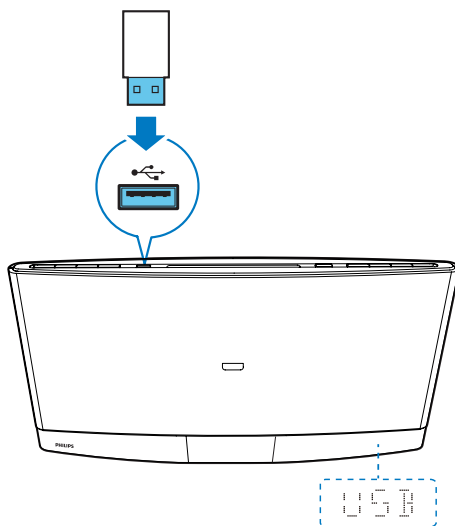

- Connectez le périphérique de stockage USB à la prise **USB**.
- Appuyez sur **USB** ou **SOURCE** pour basculer la source sur **USB**.
 - ↳ La lecture démarre automatiquement.

Si la lecture ne démarre pas automatiquement :

- Appuyez sur **▲** / **▼** pour sélectionner un dossier.
- Appuyez sur **◀◀** / **▶▶** pour sélectionner un fichier.

- 3 Appuyez sur ►|| pour commencer la lecture.

Contrôle de la lecture

Pendant la lecture, suivez les instructions ci-dessous pour contrôler la lecture.

Boutons	Fonctions
►	Permet de suspendre ou de reprendre la lecture.
■	Permet d'arrêter la lecture.
◀◀/▶▶	Permet de passer à la piste précédente ou suivante.
◀◀/▶▶	Maintenez l'une de ces touches enfoncée pour effectuer une avance/un retour rapide dans la piste.
▲ / ▼	Permet de passer à l'album précédent ou suivant lorsqu'il existe un ou plusieurs albums.
REPEAT/ SHUFFLE	Permet de sélectionner un mode de lecture disponible. <ul style="list-style-type: none">• REP ONE : répétition de la piste en cours• REP ALL : répétition de toutes les pistes• REP ALB : répétition du dossier en cours• SHUF ON : lecture des pistes dans un ordre aléatoire.<ul style="list-style-type: none">• Pour lire les pistes dans l'ordre, appuyez sur cette touche à plusieurs reprises jusqu'à ce que REP et SHUF disparaissent.

Programmation des pistes

Vous pouvez programmer jusqu'à 20 pistes.

- 1 Lorsqu'aucune piste n'est lue, appuyez sur **PROG**.
 - ↳ Le numéro de la piste actuelle clignote sur l'afficheur.
- 2 Appuyez sur ◀◀/▶▶ pour sélectionner un numéro de piste.
- 3 Appuyez sur **PROG** pour confirmer.
- 4 Répétez des étapes 2 et 3 pour programmer d'autres pistes.
- 5 Appuyez sur ►|| pour lire les pistes programmées.
 - Pour effacer la programmation, appuyez deux fois sur ■.

6 Utilisation de la station d'accueil

Grâce à cet appareil, vous pouvez diffuser des contenus audio à partir d'un iPod/iPhone/iPad.



Remarque

- Absence de son en provenance de la prise casque de l'iPod/iPhone/iPad connecté.

Modèles d'iPod/iPhone/iPad compatibles

Ce produit prend en charge les modèles d'iPod, d'iPhone et d'iPad suivants :

- iPod nano (2e, 3e, 4e, 5e, 6e et 7e générations)
- iPod touch (1re, 2e, 3e, 4e et 5e générations)
- iPod classic
- iPhone 5
- iPhone 4S
- iPhone 4
- iPhone 3GS
- iPhone 3G
- iPhone
- iPad mini
- iPad 4e génération
- iPad 3e génération
- iPad 2
- iPad

Écouter la musique via la station d'accueil

- 1 Appuyez sur **DOCK** ou **SOURCE** pour basculer la source sur **iPOD - iPHONE - iPAD**.

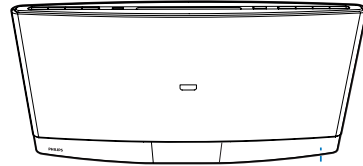

iPOD - iPHONE - iPAD

- 2 Éjectez la station d'accueil.

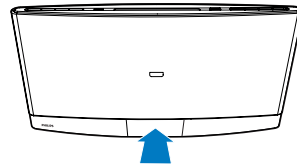

- 3 Faites pivoter le plateau de la station d'accueil pour sélectionner un connecteur qui correspond à votre iPod/iPhone/iPad.

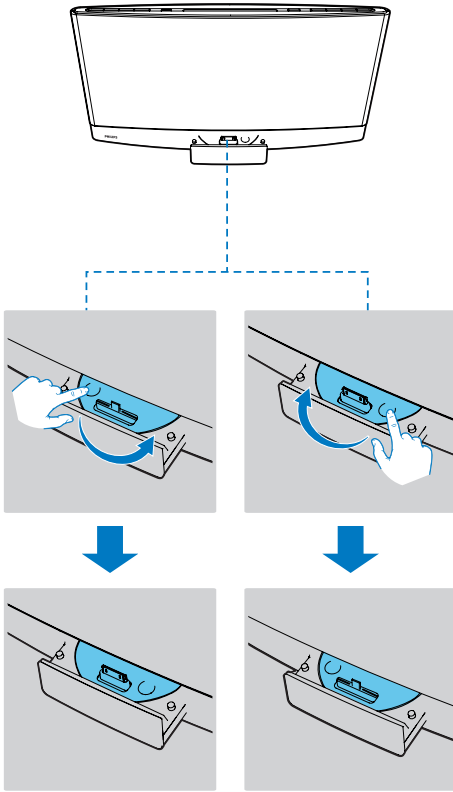

- 4** Connectez votre iPod/iPhone/iPad à la station d'accueil.
 ↳ Une fois que l'iPod/iPhone/iPad est reconnu, la charge démarre.

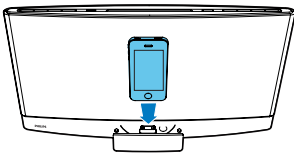

- 5** Lisez une piste sur votre iPod/iPhone/iPad.

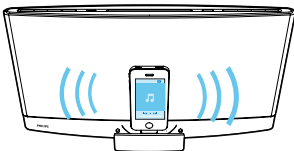

Boutons	Fonctions
▶	Permet de lancer, d'interrompre ou de reprendre la lecture.
MENU/ ■	Permet d'accéder à la liste de lecture de l'iPod/iPhone.
▲ / ▼	Permet de naviguer dans la liste de lecture de l'iPod/iPhone.
◀◀ / ▶▶	Permet de passer à la piste précédente/suivante. Maintenez l'une de ces touches enfoncée pour effectuer une avance/un retour rapide dans la piste.

Charge de votre iPod/iPhone/iPad

Une fois que l'iPod/iPhone/iPad se trouve sur la station d'accueil et est reconnu, la charge démarre.

Retrait de votre iPod/iPhone/iPad

Remarque

- Risque d'endommagement de la station d'accueil ou de votre iPod/iPhone/iPad : ne tordez pas et ne secouez pas votre iPod/iPhone/iPad pendant le retrait.

- 1 Retirez l'iPod/iPhone/iPad de la station d'accueil.
- 2 Appuyez à l'intérieur pour ranger la station d'accueil.

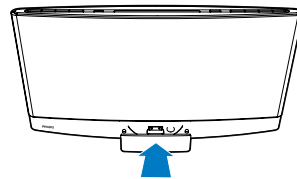

7 Écoute de stations de radio FM

Réglage d'une station de radio FM

Remarque

- Vérifiez que vous avez connecté et déployé entièrement l'antenne FM.

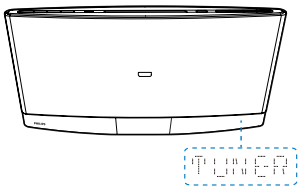

- 1 Appuyez sur **FM** ou **SOURCE** à plusieurs reprises pour basculer la source sur **TUNER**.
- 2 Maintenez les touches **◀◀** / **▶▶** enfoncées jusqu'à ce que la fréquence commence à changer:
 - ↳ Le produit sélectionne automatiquement la station précédente ou suivante présentant un signal puissant.
 - Pour régler une station sur une fréquence spécifique, appuyez plusieurs fois sur **◀◀** / **▶▶** jusqu'à ce que sa fréquence s'affiche.

Conseil

- En mode FM, vous pouvez appuyer sur **▶▶** ou **OK** pour basculer le réglage audio entre stéréo et monophonique.

Programmation automatique des stations de radio

Remarque

- Vous pouvez programmer jusqu'à 20 stations de radio présélectionnées.

Maintenez **SCAN/CLOCK** enfoncé jusqu'à ce que la fréquence commence à changer.

- ↳ Toutes les stations disponibles sont programmées dans l'ordre de qualité de réception des fréquences.
- ↳ La première station de radio programmée est diffusée automatiquement.

Programmation manuelle des stations de radio

Remarque

- Vous pouvez programmer jusqu'à 20 stations de radio présélectionnées.
- Pour remplacer une station de radio programmée, enregistrez une autre station avec son numéro de séquence.

- 1 Permet de régler une station de radio de votre choix.
- 2 Appuyez sur **PROG** pour activer la programmation.
 - ↳ Le numéro de séquence clignote.
- 3 Appuyez sur **▲** / **▼** pour attribuer un numéro entre 1 et 20 à cette station de radio, puis appuyez sur **PROG** pour confirmer.
 - ↳ Le numéro de séquence présélectionné et la fréquence de cette station de radio s'affichent.
- 4 Répétez les étapes 1 à 3 pour programmer d'autres stations.

Réglage d'une station de radio présélectionnée

Appuyez sur ▲ / ▼ pour sélectionner le numéro de séquence de la station de radio présélectionnée.

Affichage des informations RDS

Le système RDS (Radio Data System) est un service qui permet aux stations FM de transférer des informations supplémentaires. Si vous sélectionnez une station RDS, une icône RDS s'affiche.

- 1 Sélectionnez une station RDS.
- 2 Appuyez plusieurs fois sur **RDS** pour parcourir les informations suivantes (si disponibles) :
 - ↳ Service des programmes
 - ↳ Type de programme tel que **[NEWS]** (actualités), **[SPORT]** (sport), **[POP M]** (musique pop)...
 - ↳ Message texte radio
 - ↳ Mono/Stéréo
 - ↳ Temps

Ajustement des réglages FM

- 1 En mode FM, appuyez sur **MENU** pour accéder au menu **SCAN**.
- 2 Appuyez sur **OK** pour accéder à des sous-menus.
- 3 Appuyez sur **◀◀ / ▶▶** pour sélectionner une option.
 - **STRONG** : pour chercher des stations à signal fort uniquement.
 - **ALL** : pour chercher toutes les stations quelle que soit la puissance de leur signal, forte ou faible.
- 4 Appuyez sur **OK** pour confirmer l'option.

8 Écoute de stations de radio DAB

Remarque

- Pour une réception optimale, déployez entièrement l'antenne et réglez sa position.
- Vous pouvez programmer jusqu'à 20 stations de radio DAB.
- Consultez votre revendeur local ou rendez-vous sur le site www.WorldDAB.org pour connaître les fréquences radio DAB applicables dans votre zone.

Première utilisation

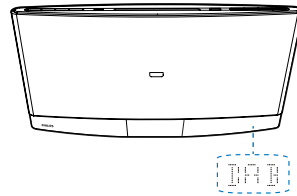

- 1 Appuyez sur **DAB** ou **SOURCE** pour basculer la source sur **DAB**.
- 2 Appuyez sur **◀◀ / ▶▶** jusqu'à ce que le menu **FULL SCAN** s'affiche.
- 3 Appuyez sur **OK** pour démarrer la recherche automatique.
 - ↳ L'appareil mémorise automatiquement les stations de radio émettant un signal suffisamment puissant.
 - ↳ Une fois la recherche terminée, la première station de radio mémorisée est automatiquement diffusée.
- 4 Appuyez sur **◀◀ / ▶▶** pour sélectionner une station, puis sur **OK** pour commencer l'écoute.
 - Pour refaire une recherche de stations DAB, maintenez **SCAN/CLOCK** enfoncé pendant 2 secondes lors de l'écoute d'une station DAB.



Conseil

- Vous pouvez effectuer un nouveau balayage pour mettre à jour la liste des stations mémorisées (consulter la section « **Utilisation des menus DAB** »> « **Nouveau balayage des stations** »).
- Vous pouvez régler une station manuellement (consulter la section « **Utilisation des menus DAB** »> « **Réglage manuel d'une station** »).



Remarque

- Si vous mémorisez une station de radio sur le numéro de séquence d'une autre station, cette dernière sera écrasée.

Sélectionner une station mémorisée

- 1 Réglez la source sur **FM**.
↳ La dernière station écoutée est diffusée.
- 2 Appuyez sur **I◀◀ / ▶▶I** pour sélectionner une station, puis sur **OK** pour commencer l'écoute.



Remarque

- Si ? s'affiche avant le nom de la station actuelle, la station est indisponible ou inactive.

Programmation des stations de radio

- 1 Sélectionnez une station DAB.
- 2 Appuyez sur **PROG** pour activer la programmation.
- 3 Appuyez sur **▲ / ▼** pour sélectionner un numéro de présélection.
- 4 Appuyez sur **PROG** pour confirmer.
↳ La station de radio est mémorisée avec le numéro de séquence sélectionné.
- 5 Répétez les étapes 1 à 4 pour programmer d'autres stations de radio.
 - Pour régler une station de radio présélectionnée, appuyez sur **▲ / ▼** jusqu'à ce que son nom s'affiche.

Affichage des informations DAB

Appuyez plusieurs fois sur **DISPLAY** pour parcourir les informations suivantes (si disponibles) :

- Texte déroulant (DLS, Dynamic Label Segment)
- Puissance du signal
- Type d'émission (PTY)
- Nom de l'ensemble
- Fréquence
- Taux d'erreur du signal
- Débit du codec
- DAB/DAB+
- Temps
- Date

Utilisation des menus DAB

- 1 En mode DAB, appuyez sur **MENU** pour accéder aux menus DAB.
- 2 Appuyez sur **I◀◀ / ▶▶I** pour basculer entre les menus.

Nouveau balayage des stations

Un balayage complet permet d'effectuer une recherche de stations de radio DAB sur une plage étendue.

FM 100.0 99.9

Appuyez sur **OK** pour démarrer le balayage des stations DAB disponibles.

↳ Une fois le balayage terminé, la première station détectée est diffusée.

Réglage manuel d'une station

Grâce à cette fonction, il est possible de régler manuellement un canal ou une fréquence spécifique. En complément d'une bonne orientation de l'antenne en vue d'une meilleure réception radio, cette fonction permet également d'optimiser la réception.

MANUAL

- 1 Appuyez sur **OK** pour accéder à la liste des stations.
- 2 Appuyez sur **◀◀ / ▶▶** pour sélectionner une station de 5A à 13F.
- 3 Appuyez sur **OK** pour confirmer l'option.

Suppression de stations non valides

Cette option répertorie les stations actives et supprime celles qui sont dans la liste mais n'ont pas de service dans votre secteur. Un point d'interrogation (?) s'affiche devant le nom d'une station non valide.

REMOVE

- 1 Appuyez sur **OK** pour accéder aux sous-menus.
- 2 Appuyez sur **◀◀ / ▶▶** pour sélectionner une option.
 - **↶** : pour revenir au menu précédent.
 - **↷** : pour supprimer les stations non valides de la liste des stations.
- 3 Appuyez sur **OK** pour confirmer l'option.

Menus système

SYSTEM

- 1 Appuyez sur **OK** pour accéder aux menus système.
- 2 Appuyez sur **◀◀ / ▶▶** pour sélectionner un sous-menu
 - Pour plus de détails, reportez-vous à la section « **Utilisation des menus système** ».

9 Réglage du son

Les opérations suivantes sont applicables pour tous les supports pris en charge.

Sélection d'un effet sonore prédéfini

- Appuyez sur **SON** à plusieurs reprises pour sélectionner un effet sonore prédéfini.
 - **POWERFUL**, **BALANCED**, **WARM**, **BRIGHT** et **CLEAR**

Réglage du volume sonore

- Appuyez plusieurs fois sur la touche **VOL +/-** de la télécommande.
- Sur l'unité principale, appuyez sur **VOL+ / VOL-** à plusieurs reprises.

Désactivation du son

- Appuyez sur **MUTE** pour couper ou rétablir le son.

10 Autres fonctions

Utilisation de l'alarme

Cet appareil peut être utilisé comme un radio-réveil. Vous pouvez sélectionner le disque, la bibliothèque iPod/iPhone/iPad, la station de radio FM, la station de radio DAB ou les fichiers .mp3 enregistrés sur un périphérique de stockage USB comme source de l'alarme.



Remarque

- Assurez-vous que vous avez correctement réglé l'horloge.
- Si la source d'alarme sélectionnée est indisponible, ce produit bascule automatiquement en mode FM.

- 1 En mode veille normal, maintenez **SLEEP/TIMER** enfoncé.
↳ L'heure de l'alarme s'affiche avec les chiffres des heures qui clignotent.
↳ **TIMER** s'affiche.
- 2 Appuyez plusieurs fois sur **+VOL -** ou **◀▶** pour régler l'heure, puis sur **SLEEP/TIMER** pour confirmer votre choix.
↳ Les chiffres des minutes clignotent.
- 3 Appuyez sur **+VOL -** ou **◀▶** pour régler les minutes, puis sur **SLEEP/TIMER** pour confirmer votre choix.
↳ Le nom de la source d'alarme clignote.
- 4 Appuyez sur **+VOL -** ou **◀▶** pour sélectionner une source d'alarme.
- 5 Appuyez sur **SLEEP/TIMER** pour confirmer.
↳ **🔊 XX** (XX indique le volume de l'alarme) clignote.
- 6 Appuyez sur **+VOL -** pour régler le volume de l'alarme, puis sur **SLEEP/TIMER** pour confirmer.

Désactivation et réactivation de l'alarme

- En mode veille, appuyez sur **SLEEP/TIMER**.
- ↳ Si **TIMER** disparaît, l'alarme est désactivée.
 - ↳ Si **TIMER** s'affiche, l'alarme est activée.

Arrêt d'une alarme

Lorsqu'une alarme sonne, appuyez sur **⏻** ou **SLEEP/TIMER** pour l'arrêter.



Remarque

- Si vous n'arrêtez pas une alarme, elle continue de sonner pendant 30 minutes, puis le produit passe automatiquement en mode veille normal.

Utilisation de l'arrêt programmé

Vous pouvez définir une période après laquelle le produit bascule automatiquement en mode veille normal.

En mode de fonctionnement, appuyez plusieurs fois sur **SLEEP/TIMER** pour sélectionner une période pré-réglée (120, 90, 60, 45, 30 ou 15 minutes).

- ↳ Lorsque l'arrêt programmé est activé, **SLEEP** s'affiche.
- Pour désactiver l'arrêt programmé, appuyez sur **SLEEP/TIMER** à plusieurs reprises jusqu'à ce que **SLP OFF** s'affiche.

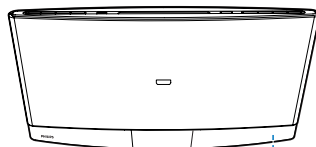

Écoute de la musique à partir d'un périphérique externe

Vous pouvez également écouter de la musique sur cet appareil à partir d'un périphérique audio externe, par exemple un lecteur MP3.

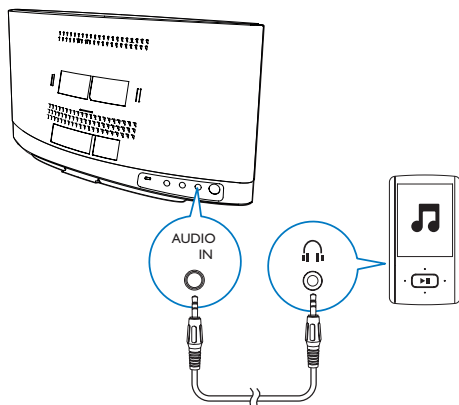

- 1 Appuyez sur **AUDIO IN** ou **SOURCE** pour basculer la source sur **AUDIO IN**.
- 2 Connectez un câble d'entrée audio doté d'un connecteur 3,5 mm à :
 - la prise **AUDIO IN** située sur le panneau arrière de ce produit, et
 - la prise casque du périphérique externe.
- 3 Démarrez la lecture sur le périphérique externe (reportez-vous à son mode d'emploi).

Utilisation du casque

Branchez un casque sur la prise  du panneau avant de l'unité principale.

Remarque

- Absence de son provenant de la prise casque lorsque vous écoutez l'iPod/iPhone connecté. Utilisez les haut-parleurs.

Charge de votre périphérique USB

Vous pouvez charger votre périphérique USB, par exemple un smartphone, avec ce produit.

Remarque

- La tension de sortie du connecteur USB est de 5 V avec une sortie de 0,5 A.
- WOOX Innovations ne garantit pas la compatibilité avec tous les appareils USB.

Connectez votre périphérique USB à ce produit à l'aide du câble USB.

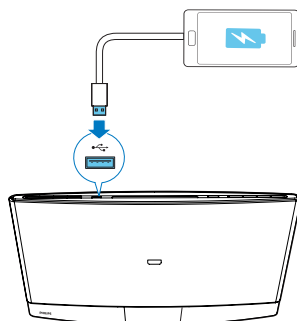

11 Utilisation des menus système

Utilisez les menus système pour :

- vérifier la version actuelle du logiciel de l'appareil ;
- mettre à niveau le logiciel ;
- réinitialiser les paramètres par défaut de l'appareil.

Vérification de la version actuelle du logiciel

SW VERSION

Appuyez sur **OK** pour afficher la version actuelle du logiciel.

Réinitialisation de l'appareil

FAC TORY RESE T

- 1 Appuyez sur **OK** pour afficher les options.
- 2 Appuyez sur **◀◀ / ▶▶** pour sélectionner une option.
 - **⏪** : pour revenir au menu précédent.
 - **⏩** : pour réinitialiser les paramètres par défaut de l'appareil.
- 3 Appuyez sur **OK** pour confirmer l'option.

Mettre le logiciel à niveau

SOFTWARE UPGRAD E

- 1 Consultez le site Web www.philips.com/support.

- 2 Recherchez des informations d'assistance à propos de ce produit à l'aide du mot-clé « **DCB2270** ».
↳ Lorsqu'une mise à niveau est disponible, le lien d'« **Instructions d'installation** » sous « **Logiciels et pilotes** » est accessible. La formulation exacte du nom de ce lien peut varier selon les langues.
- 3 Cliquez sur le lien d'« **Instructions d'installation** ».
- 4 Assurez-vous d'avoir bien lu et compris les instructions sur la mise à jour logicielle.
- 5 Suivez les instructions pour terminer la mise à jour.

12 Informations sur le produit



Remarque

- Les informations sur le produit sont sujettes à modifications sans notification préalable.

Caractéristiques techniques

Informations générales

Adaptateur secteur	Modèle : AS360-120-AD300 (Philips) Entrée : 100 - 240 V ~, 50/60 Hz, 1,2 A Sortie : 12 V = 3,0 A Norme de sécurité : EN60065
--------------------	---

Consommation électrique en mode de fonctionnement	20 W
---	------

Consommation électrique en mode veille Éco	≤ 0,5 W
--	---------

USB Direct	Version 1.1, 2.0
------------	------------------

Charge max. de sortie USB	5 V = 500 mA
---------------------------	--------------

Dimensions : - Unité principale (l x H x P)	420 x 226 x 97 mm
--	-------------------

Poids - Avec emballage - Unité principale	3,6 kg 2,3 kg
---	------------------

Amplificateur

Puissance de sortie maximale	2 x 10 W
------------------------------	----------

Réponse en fréquence	60 Hz -16 kHz
----------------------	---------------

Rapport signal/bruit	≥ 60 dBA
----------------------	----------

ENTRÉE AUDIO	650 mV RMS 20 kOhm
--------------	-----------------------

Disque

Type de laser	Semi-conducteur
---------------	-----------------

Diamètre du disque	12 cm
--------------------	-------

Disques pris en charge	CD-DA, CD-R, CD-RW, MP3-CD
------------------------	----------------------------

CNA audio	24 bits/44,1 kHz
-----------	------------------

Distorsion harmonique totale	< 1,5 % (1 kHz)
------------------------------	-----------------

Réponse en fréquence	60 Hz - 16 kHz (44,1 kHz)
----------------------	---------------------------

Rapport signal/bruit	> 55 dB
----------------------	---------

Tuner

Gamme de fréquences	FM : 87.50 - 108.00 MHz DAB : 174.928 - 239.200 MHz
---------------------	--

Grille de syntonisation	50 kHz (FM)
-------------------------	-------------

Sensibilité - Mono, rapport signal/bruit	< 22 dBf
--	----------

- Stéréo, rapport signal/bruit	< 43 dBf
--------------------------------	----------

Sélectivité de recherche	> 28 dBf
--------------------------	----------

Distorsion harmonique totale	< 3 %
------------------------------	-------

Rapport signal/bruit	> 55 dB
----------------------	---------

Nombre de stations de radio présélectionnées	FM (20), DAB (20)
--	-------------------

Enceintes

Impédance	6 Ohms
-----------	--------

Enceinte	2,75" à gamme étendue X 2
----------	---------------------------

Sensibilité	> 82 dB/m/W
-------------	-------------

Informations de compatibilité USB

Périphériques USB compatibles :

- Mémoires flash USB (USB 2.0 ou USB 1.1)
- Lecteurs flash USB (USB 2.0 ou USB 1.1)
- Cartes mémoire (lecteur de carte supplémentaire requis pour votre appareil)

Formats pris en charge :

- USB ou formats de fichier mémoire : FAT16, FAT32 (taille du secteur : 512 octets)
- Débit binaire MP3 (taux de données) : 32 - 320 Kbit/s et débit binaire variable
- Imbrication de répertoires jusqu'à 8 niveaux
- Nombre d'albums/dossiers : 999 maximum
- Nombre de pistes/titres : 999 maximum
- ID3 tag version 2.0 ou ultérieure
- Nom de fichier dans Unicode UTF8 (longueur maximale : 128 octets)

Formats non pris en charge :

- Albums vides : un album vide est un album ne contenant pas de fichiers .mp3. Il n'apparaît pas sur l'afficheur.
- Les formats de fichiers non pris en charge sont ignorés. Par exemple, les documents Word (.doc) ou les fichiers MP3 dont l'extension est .dlf sont ignorés et ne sont pas lus.
- Fichiers audio AAC, WAV et PCM

Formats de disque MP3 pris en charge

- ISO9660, Joliet
- Nombre de pistes/fichiers maximum : 999 (selon la longueur des noms de fichier)
- Nombre d'albums maximum : 99
- Fréquences d'échantillonnage prises en charge : 32 kHz, 44,1 kHz, 48 kHz
- Débits binaires pris en charge : 32 - 320 Kbit/s, débits binaires variables

Entretien

Nettoyage du boîtier

- Utilisez un chiffon doux légèrement imprégné d'une solution détergente douce. N'utilisez pas de solutions à base d'alcool, de solvant, d'ammoniaque ni de produits abrasifs.

Nettoyage des disques

- En cas d'encrassement d'un disque, nettoyez-le avec un chiffon. Essayez le disque du centre vers l'extérieur.



- N'utilisez pas de solvants comme le benzène, les diluants, les détergents disponibles dans le commerce ou les aérosols antistatiques pour disques analogiques.

Nettoyage de la lentille

- Suite à une utilisation prolongée, des impuretés ou de la poussière peuvent s'accumuler sur la lentille. Pour garantir une lecture de bonne qualité, nettoyez la lentille en utilisant le nettoyeur de lentille pour lecteur de CD de Philips ou d'une autre marque. Suivez les instructions fournies avec le nettoyeur.

13 Dépannage



Avertissement

- Ne retirez jamais le boîtier de ce produit.

Pour que votre garantie reste valide, n'essayez jamais de réparer le produit vous-même.

En cas de problème lors de l'utilisation de cet appareil, vérifiez les points suivants avant de faire appel au service d'assistance.

Si aucune solution à votre problème n'a été trouvée, visitez le site Web Philips (www.philips.com/support). Lorsque vous contactez le Service Consommateurs, gardez votre produit à portée de main et veillez à avoir le numéro de modèle et le numéro de série de l'appareil à disposition.

Problème	Solution
Pas d'alimentation.	Assurez-vous que l'adaptateur secteur est branché correctement. Assurez-vous que la prise secteur est alimentée. Le produit dispose d'une fonction d'économie d'énergie. Par conséquent, il s'éteint automatiquement au bout de 15 minutes d'inactivité.
Pas de son ou son faible.	Réglez le volume. Déconnectez le casque.
Aucune réponse du produit.	Rebranchez le cordon d'alimentation secteur, puis mettez à nouveau le produit sous tension. Le produit dispose d'une fonction d'économie d'énergie. Par conséquent, il s'éteint automatiquement au bout de 15 minutes d'inactivité.

Problème	Solution
La télécommande ne fonctionne pas.	Avant d'appuyer sur une touche de fonction, sélectionnez la source appropriée à l'aide de la télécommande (au lieu de passer par l'unité principale). Rapprochez la télécommande de l'unité principale. Insérez la pile en respectant la polarité (signes +/–) conformément aux indications. Remplacez la pile. Dirigez la télécommande directement vers le capteur situé à l'avant de l'unité principale.
Aucun disque détecté.	Insérez un disque. Assurez-vous que la face imprimée du disque est orientée vers le haut. Attendez que la condensation sur la lentille se soit évaporée. Remplacez ou nettoyez le disque. Assurez-vous que le disque enregistré est finalisé et que le format est pris en charge.
Périphérique de stockage USB non pris en charge.	Vérifiez que le périphérique de stockage USB est compatible avec l'appareil. Essayez un autre périphérique.
Impossible de lire certains fichiers du périphérique de stockage USB.	Assurez-vous que le format de fichier est pris en charge. Assurez-vous que la quantité de fichiers ne dépasse pas le maximum.

Problème	Solution
La réception radio est faible.	Éloignez l'appareil des autres appareils électriques. Déployez entièrement l'antenne.
	Branchez plutôt une antenne FM extérieure.
Le programmeur ne fonctionne pas.	Réglez correctement l'horloge. Activez le minuteur.
Le réglage de l'horloge/du programmeur est effacé.	Une coupure de courant s'est produite ou l'adaptateur secteur a été débranché. Réglez à nouveau l'horloge/le programmeur.

14 Avertissement

Toute modification apportée à cet appareil qui ne serait pas approuvée expressément par WOOX Innovations peut invalider l'habilitation de l'utilisateur à utiliser l'appareil.

Conformité



Ce produit est conforme aux spécifications d'interférence radio de la Communauté Européenne.

Cet appareil présente l'étiquette suivante :



Symbole d'équipement de classe II :



Appareil de CLASSE II avec système de double isolation et sans connexion protégée (mise à la terre) fournie.

Protection de l'environnement



Cet appareil a été conçu et fabriqué avec des matériaux et des composants de haute qualité pouvant être recyclés et réutilisés.



La présence du symbole de poubelle sur roues barrée sur un produit indique que ce dernier est conforme à la directive européenne 2002/96/CE.

Veillez vous renseigner sur votre système local de gestion des déchets d'équipements électriques et électroniques.

Respectez la réglementation locale et ne jetez pas vos anciens appareils avec les ordures ménagères. La mise au rebut correcte de votre ancien appareil permet de préserver l'environnement et la santé.



Cet appareil contient des piles relevant de la directive européenne 2006/66/CE, qui ne peuvent être jetées avec les ordures ménagères. Renseignez-vous sur les dispositions en vigueur dans votre région concernant la collecte séparée des piles. La mise au rebut correcte permet de préserver l'environnement et la santé.

Informations sur l'environnement

Tout emballage superflu a été supprimé. Nous avons fait notre possible pour permettre une séparation facile de l'emballage en trois matériaux : carton (boîte), polystyrène moussé (qui amortit les chocs) et polyéthylène (sacs, feuille protectrice en mousse).

Votre appareil se compose de matériaux recyclables et réutilisables à condition d'être démontés par une entreprise spécialisée. Respectez les réglementations locales pour vous débarrasser des emballages, des piles usagées et de votre ancien équipement.

Remarques liées à la marque commerciale

Made for



iPod



iPhone



iPad

« Made for iPod » (Compatible avec l'iPod), « Made for iPhone » (Compatible avec l'iPhone) et « Made for iPad » (Compatible avec l'iPad) signifient qu'un appareil électronique est conçu spécialement pour être connecté à un iPod, iPhone ou iPad et que le développeur certifie que le produit satisfait aux normes de performances Apple. Apple n'est pas responsable du fonctionnement de cet appareil ou de sa conformité aux normes de sécurité et aux normes réglementaires. Notez que l'utilisation de cet accessoire avec un iPod, un iPhone ou un iPad peut affecter les performances sans fil.

iPod et iPhone sont des marques commerciales d'Apple Inc. déposées aux États-Unis et dans d'autres pays. iPad est une marque commerciale d'Apple, Inc.

Droits d'auteur

2013 © WOOX Innovations Limited. Tous droits réservés.

Philips et l'emblème du bouclier Philips sont des marques déposées de Koninklijke Philips N.V. et sont utilisés par WOOX Innovations Limited sous licence de Koninklijke Philips N.V."

Les caractéristiques mentionnées dans le présent manuel sont susceptibles d'être modifiées sans notification préalable. WOOX se réserve le droit de modifier les produits à tout moment, mais n'est pas contraint de modifier les offres précédentes en conséquence.



Specifications are subject to change without notice
2013 © WOOX Innovations Limited. All rights reserved.

This product was brought to the market by WOOX Innovations Limited or one of its affiliates, further referred to in this document as WOOX Innovations, and is the manufacturer of the product. WOOX Innovations is the warrantor in relation to the product with which this booklet was packaged. Philips and the Philips Shield Emblem are registered trademarks of Koninklijke Philips N.V.

