

TABLE DES MATIERES

Chapitre 1 : INSTALLATION	26
1.1. INSTALLATION D'UN SEUL APPAREIL	26
1.2. INSTALLATION DE DEUX APPAREILS	26
Chapitre 2 : FONCTIONS	26
2.1. AFFICHAGE INTELLIGENT*	26
2.2. 6TH SENSE (6ÈME SENS) / GREEN INTELLIGENCE	26
2.3. ON/STAND BY	27
2.4. ALARME DE COUPURE DE COURANT	27
2.5. ALARME DE TEMPERATURE	27
2.6. ALARME DE PORTE OUVERTE	27
2.7. PARTY MODE (MODE PARTY)*	27
2.8. SHOCK FREEZE*	27
2.9. CONGELATION RAPIDE*	28
2.10. FONCTION ECO NIGHT (TARIF NOCTURNE)*	28
2.11. FONCTION SANS GIVRE AUTOMATIQUE.....	28
2.12. FABRIQUE A GLAÇONS*	29
2.13. SYSTEME D'ECLAIRAGE A DEL*	29
Chapitre 3 : UTILISATION	29
3.1. COMMENT AUGMENTER LA CAPACITE DE STOCKAGE DU CONGELATEUR	29
3.2. REMARQUES	29
Chapitre 4 : CONSEILS POUR LA CONSERVATION DES ALIMENTS	30
4.1. DUREE DE STOCKAGE DES ALIMENTS SURGELES	30
4.2. CONSEILS POUR CONGELER ET STOCKER DES ALIMENTS FRAIS	31
4.3. UTILISATION DES POCHEs DE GLACE*	31
4.4. PRODUITS SURGELES : CONSEILS D'ACHAT	31
Chapitre 5 : BRUITS DE FONCTIONNEMENT	32
Chapitre 6 : RECOMMANDATION EN CAS DE NON-UTILISATION DE L'APPAREIL	33
6.1. ABSENCE/VACANCES	33
6.2. DEPLACEMENT	33
6.3. COUPURE DE COURANT	33
Chapitre 7 : NETTOYAGE ET ENTRETIEN	33
Chapitre 8 : DIAGNOSTIC DES PANNES	34
8.1. AVANT DE CONTACTER LE SERVICE APRES-VENTE.....	34
8.2. ANOMALIES	35
Chapitre 9: SERVICE APRES-VENTE	35
Autres :	
INVERSER LE SENS D'OUVERTURE DE LA PORTE (VERSION 1)	234
INVERSER LE SENS D'OUVERTURE DE LA PORTE (VERSION 2)	236
RETIRER/INSERER L'INTERIEUR DU REFRIGERATEUR	238

REMARQUE :

Ces instructions couvrent plusieurs modèles. Il peut par conséquent exister des différences. Les sections ne concernant que certains modèles sont indiquées par un astérisque (*).

Consultez le GUIDE DE DEMARRAGE pour connaître les fonctions propres au modèle de l'appareil que vous venez d'acquérir.

1. INSTALLATION

1.1. INSTALLATION D'UN SEUL APPAREIL

Afin de garantir une aération adéquate, laissez un espace des deux côtés et au-dessus de l'appareil.

La distance entre l'arrière de l'appareil et le mur derrière l'appareil doit être d'au moins 50 mm.

Une réduction de cet espace entraîne une augmentation de la consommation d'énergie du produit.

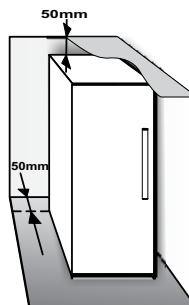

1.2. INSTALLATION DE DEUX APPAREILS

Lorsque vous installez simultanément un congélateur ① et un réfrigérateur ②, veillez à placer le congélateur à gauche et le réfrigérateur à droite (comme indiqué dans le schéma ci-contre). Sur le côté gauche du réfrigérateur se trouve un dispositif spécial permettant d'éviter les problèmes de condensation entre les appareils.

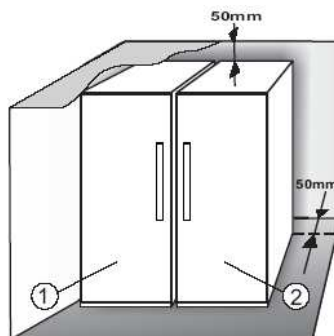

Nous vous recommandons d'installer deux appareils ensemble à l'aide du kit de fixation ③ (comme le montre le schéma ci-contre). Vous pouvez acquérir ce kit auprès du Service Après-Vente.

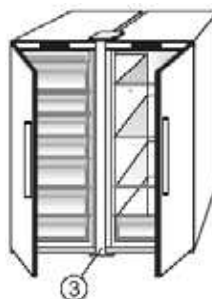

2. FONCTIONS

2.1. AFFICHAGE INTELLIGENT*

Cette fonction peut être utilisée pour réaliser des économies d'énergie. Suivez les instructions du Guide de démarrage pour activer/désactiver cette fonction. L'affichage s'éteint deux secondes après l'activation de la fonction Affichage intelligent. Pour régler la température ou utiliser d'autres fonctions, il est nécessaire d'activer l'affichage en appuyant sur une touche quelconque. Si aucune opération n'est exécutée pendant environ 15 secondes, l'affichage est à nouveau désactivé. Dès que cette fonction est désactivée, l'affichage normal est rétabli. La fonction Affichage intelligent est automatiquement désactivée après une panne de courant. N'oubliez pas que cette fonction ne coupe pas l'alimentation électrique au niveau de l'appareil, mais réduit uniquement l'énergie consommée par l'affichage externe.

Remarque : La consommation d'énergie déclarée fait référence au fonctionnement de l'appareil lorsque la fonction Affichage intelligent est activée. Cette fonction est disponible uniquement sur le modèle dont la porte est dotée d'une interface utilisateur.

2.2. 6TH SENSE (6ÈME SENS)⁶_{SENSE} / GREEN INTELLIGENCE

La fonction 6th Sense (6ème Sens)/Green Intelligence permet de maintenir la bonne température dans les cas suivants :

- Porte ouverte pendant un certain temps

Cette fonction s'active lorsque l'ouverture de la porte provoque une augmentation de la température ne permettant pas d'assurer la bonne conservation des aliments ; elle reste activée jusqu'à ce que la température optimale de conservation soit rétablie.



- Aliments frais stockés dans le congélateur

Cette fonction s'active lorsque vous placez des aliments frais dans le congélateur. Elle reste active jusqu'à ce que les conditions optimales de congélation soient rétablies de façon à assurer la meilleure qualité de congélation possible tout en réduisant la consommation électrique.



Remarque : la durée d'activation de la fonction 6th Sense (6ème Sens)/Green Intelligence ne dépend pas seulement de la quantité d'aliments stockés, mais également de la température ambiante et de la quantité d'aliments déjà présents dans le congélateur. Il est donc normal que la durée d'activation de cette fonction varie.

*Disponible sur certains modèles uniquement. Consultez le Guide de démarrage pour savoir si votre modèle est doté de cette fonction.

2.3. ON/STAND BY

Cette fonction permet de mettre les compartiments du congélateur en mode On/Stand-by. Pour mettre l'appareil en veille, maintenez enfoncée la touche On/Stand-by  pendant 3 secondes. Lorsque l'appareil est en mode veille, l'éclairage intérieur du compartiment congélateur ne fonctionne pas. Il est bon de rappeler que cette opération ne coupe pas l'alimentation électrique au niveau de l'appareil. Pour remettre l'appareil en marche, il vous suffit de maintenir enfoncée la touche On/Stand-By pendant 3 secondes .

2.4. ALARME DE COUPURE DE COURANT

En cas de coupure de courant, votre appareil contrôle automatiquement la température dans le congélateur jusqu'à ce que le courant soit rétabli. Si la température à l'intérieur du congélateur est supérieure au point de congélation, le voyant de coupure de courant  s'allume, le voyant de l'alarme  clignote et l'alarme sonore se déclenche lorsque l'électricité est rétablie.

Pour réinitialiser l'alarme, appuyez une fois sur la touche Arrêter l'alarme .



Dans le cas d'une alarme de coupure de courant, nous vous recommandons de prendre les mesures suivantes :

- Si les aliments dans le congélateur ne sont pas congelés mais encore froids, consommez-les dans un délai de 24 heures.
- Si les aliments dans le congélateur sont congelés, ceci indique que les aliments se sont décongelés, puis ont été recongelés au rétablissement de l'alimentation électrique, ce qui nuit à leur saveur, à leur qualité et à leur valeur nutritive, et peut même s'avérer nocif pour la santé. Par conséquent, il est conseillé de jeter tout le contenu du congélateur. L'alarme de coupure de courant donne une indication sur la qualité des aliments dans le congélateur dans le cas d'une coupure d'électricité. Ce système ne garantit ni la qualité ni la sécurité des aliments, et les consommateurs doivent juger d'eux-mêmes de la qualité des denrées dans le compartiment congélateur.



2.5. ALARME DE TEMPERATURE

L'alarme sonore se déclenche et le voyant de température (°C) clignote. L'alarme se déclenche dans les cas suivants :

- L'appareil est reconnecté à une source électrique après une période prolongée de non-utilisation.
- La température du compartiment congélateur n'est pas encore correcte.
- La quantité d'aliments frais stockés dans le congélateur est supérieure à celle spécifiée sur la plaque signalétique.
- La porte du congélateur est restée longtemps ouverte.

Pour désactiver l'alarme sonore, appuyez une fois sur la touche Arrêter l'alarme . Le voyant de l'alarme  s'éteint automatiquement dès que le compartiment congélateur atteint une température inférieure à -10 °C et que le voyant de réglage de la température cesse de clignoter et affiche le réglage sélectionné.

2.6. ALARME DE PORTE OUVERTE

L'icône d'alarme  se met à clignoter et le signal sonore se déclenche. L'alarme se déclenche si la porte reste ouverte pendant plus de 2 minutes. Pour désactiver l'alarme de porte ouverte, fermez la porte ou appuyez une fois sur la touche Arrêter l'alarme .

2.7. PARTY MODE (MODE PARTY)*

Utilisez cette fonction pour refroidir rapidement des boissons dans le compartiment congélateur. 30 minutes après la sélection de cette fonction (durée requise pour refroidir une bouteille de 0,75 l sans rompre le verre), le symbole correspondant clignote et une alarme sonore se déclenche : retirez la bouteille du compartiment congélateur et appuyez sur la touche Arrêter l'alarme pour désactiver l'alarme.

Remarque importante : ne laissez pas la bouteille dans le compartiment congélateur pour une durée supérieure à celle nécessaire pour la refroidir.

2.8. SHOCK FREEZE*



Le compartiment « Shock Freeze » permet de congeler très rapidement jusqu'à 2 kg d'aliments frais. La fonction de congélation ultra-rapide « Shock Freeze » minimise la formation de cristaux de glace à l'intérieur des aliments, ce qui permet de conserver la qualité optimale des aliments décongelés avant leur consommation. Si vous n'activez pas la fonction « Shock Freeze », vous pouvez utiliser ce compartiment pour une congélation traditionnelle ou pour y stocker des aliments déjà congelés.

Remarque : lorsque la fonction Shock Freeze est activée, il est possible que vous entendiez un ronflement. Ce bruit est tout à normal ; il provient du flux d'air qui permet une distribution optimale du froid dans le compartiment.

Activation et désactivation de la fonction « Shock Freeze » :

1. Si vous avez préalablement utilisé la fonction « Shock Freeze », attendez au moins 12 heures avant de l'activer de nouveau. Activez cette fonction pas plus d'une fois toutes les 12 heures.
2. Vérifiez que la fonction « Congélation rapide » n'est pas activée : il est impossible d'activer simultanément les fonctions « Shock Freeze » et « Congélation rapide ».
3. Videz le compartiment « Shock Freeze ».
4. Activez la fonction « Shock Freeze » en appuyant brièvement sur la touche  du bandeau de commande : l'icône correspondante s'allume et les ventilateurs situés dans la partie inférieure du compartiment se déclenchent pour augmenter le flux d'air froid et accélérer le processus de congélation.
5. Placez les aliments à congeler dans le compartiment en les séparant d'au moins deux centimètres des ventilateurs à l'arrière du compartiment de façon à ce que l'air froid puisse circuler.

*Disponible sur certains modèles uniquement. Consultez le Guide de démarrage pour savoir si votre modèle est doté de cette fonction.

6. Pour optimiser la vitesse de congélation, nous vous recommandons de tenir la porte fermée et d'attendre que la fonction « Shock Freeze » soit automatiquement désactivée.
7. La fonction « Shock Freeze » est automatiquement désactivée 4 à 5 heures après son activation : le voyant  s'éteint et les ventilateurs s'arrêtent. Il est toutefois possible de désactiver à tout moment la fonction « Shock Freeze » en appuyant brièvement sur la touche  du bandeau de commande : le voyant  s'éteint et les ventilateurs s'arrêtent.





Important :

• **Incompatibilité avec la fonction « Congélation rapide »**
 Pour garantir des performances optimales, il est impossible d'utiliser simultanément les fonctions « Shock Freeze » et « Congélation rapide ». Par conséquent, si vous avez déjà activé la fonction « Congélation rapide », vous devez la désactiver avant d'utiliser la fonction « Shock Freeze » (et vice versa).

- **Si les ventilateurs du compartiment Shock Freeze ne se mettent pas en marche**



Après l'activation de la fonction « Shock Freeze », il est possible que le voyant  s'allume normalement, mais que les ventilateurs ne se mettent pas en marche. Ceci est normal et signifie que le congélateur est en cours de dégivrage. Au terme du dégivrage (durée maximale : 1,5 heure), les ventilateurs se mettent automatiquement en marche et le processus « Shock Freeze » démarre normalement.

- **Si le voyant  ne s'allume pas**

Si l'icône  s'allume après avoir appuyé sur la touche  : vous avez appuyé trop longtemps sur la touche . Pour activer la fonction « Shock Freeze », désactivez tout d'abord la fonction Congélation rapide (en maintenant enfoncée la touche  pendant 3 secondes, puis en appuyant brièvement sur la touche , c'est-à-dire moins d'une seconde).

2.9. CONGELATION RAPIDE*

La quantité d'aliments frais (en kg) pouvant être congelés en 24 heures est indiquée sur l'étiquette signalétique de l'appareil.

Pour garantir le fonctionnement optimal de l'appareil, maintenez enfoncée pendant 3 secondes la touche Shock Freeze/ Congélation rapide  (jusqu'à ce que le voyant de congélation rapide  s'allume) 24 heures avant de placer des aliments frais dans le congélateur (conformément aux instructions du Guide de démarrage). 24 heures sont généralement suffisantes pour congeler des aliments frais avec cette fonction ; la fonction Congélation rapide est automatiquement désactivée au bout de 50 heures.

Important :



Pour économiser de l'énergie, il est possible de désactiver la fonction Congélation rapide au bout de quelques heures lors de la congélation de petites quantités d'aliments.



- **Incompatibilité avec la fonction « Shock Freeze »**

Pour garantir des performances optimales, il est impossible d'utiliser simultanément les fonctions « Shock Freeze » et « Congélation rapide ». Par conséquent, si vous avez déjà activé la fonction « Congélation rapide », vous devez la désactiver avant d'utiliser la fonction « Shock Freeze » (et vice versa).

2.10. FONCTION ECO NIGHT (TARIF NOCTURNE)*

La fonction Eco Night permet de reporter la consommation d'énergie aux heures où le prix de l'électricité est moins élevé (généralement la nuit), c'est-à-dire lorsque le volume de consommation diminue (uniquement dans les pays qui utilisent un système de tarification horaire ; renseignez-vous auprès de votre compagnie électrique).

Pour activer cette fonction, appuyez sur la touche  à l'heure où commence le tarif réduit (selon tarification). Par exemple, si le tarif réduit commence à 20 h 00, appuyez sur la touche  à cette heure. Lorsque le voyant Eco Night  est allumé, cette fonction est activée. Une fois cette fonction activée, l'appareil adapte automatiquement la consommation d'énergie en fonction de l'heure sélectionnée, c'est-à-dire qu'il consomme moins d'énergie durant la nuit.

IMPORTANT : pour fonctionner correctement, cette fonction doit être activée jour et nuit. Elle reste activée tant que vous ne la désactivez pas (elle est automatiquement désactivée en cas de coupure de courant ou de débranchement de l'appareil). Pour désactiver cette fonction, appuyez de nouveau sur la touche . Lorsque le voyant Eco Night  est éteint, cette fonction est désactivée.

Remarque : la consommation d'énergie déclarée fait référence au fonctionnement de l'appareil lorsque la fonction Eco Night est activée.

2.11. FONCTION SANS GIVRE AUTOMATIQUE

Cet appareil se dégivre automatiquement en fonction des conditions d'utilisation et du taux d'humidité ambiante.

Les congélateurs munis de la fonction **Sans givre** assurent la circulation d'air froid dans les zones de stockage et empêchent la formation de givre, ce qui évite le dégivrage.

Les produits surgelés ne collent pas aux parois, les étiquettes sont lisibles et l'espace de stockage reste propre et net.

Utilisée en combinaison avec la fonction 6th Sense (6ème Sens)/Green Intelligence, cette fonction permet non seulement de contrôler le capteur, mais également d'allouer la puissance de refroidissement dans les zones adéquates de façon à optimiser l'efficacité énergétique.

*Disponible sur certains modèles uniquement. Consultez le Guide de démarrage pour savoir si votre modèle est doté de cette fonction.

2.12. FABRIQUE A GLAÇONS*

Comment fabriquer des glaçons

Vous pouvez retirer toute la fabrique à glaçons (en appuyant (1) sur le levier de gauche et en le poussant (2) vers vous) ou ne retirer que le bac à glaçons (en le tirant (3) vers vous).



AVERTISSEMENT : remplissez avec de l'eau potable uniquement (niveau maximal = 2/3 de la capacité totale).

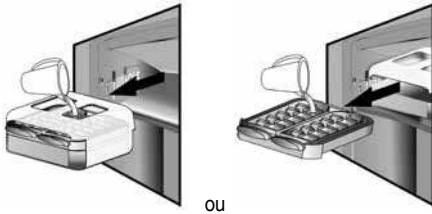

Remplacez la fabrique à glaçons dans son logement, ou réinsérez le bac à glaçons dans la fabrique à glaçons. Veillez à ne pas renverser d'eau.



Attendez que les glaçons se soient formés (il est conseillé d'attendre environ 4 heures lorsque l'option Congélation rapide est activée).

REMARQUE : la fabrique à glaçons est amovible. Vous pouvez la placer en position horizontale n'importe où dans le compartiment congélateur ou la retirer de l'appareil lorsque vous n'avez pas besoin de fabriquer de glaçons.

3. UTILISATION

3.1. COMMENT AUGMENTER LA CAPACITE DE STOCKAGE DU CONGELATEUR

Pour augmenter la capacité de stockage dans le compartiment congélateur, vous pouvez :

- retirer les bacs/rabats* afin de permettre le stockage de produits volumineux ;
- placer les aliments directement sur les clayettes du congélateur ;
- retirer la fabrique à glaçons* séparément ou avec son socle (en tirant dessus) ;
- retirer la galerie porte-bouteilles*.

Comment récupérer des glaçons

1. Assurez-vous que le bac de stockage est en place sous le bac à glaçons. Dans le cas contraire, mettez-le en place en le faisant glisser.
2. Faites tourner fermement l'un des leviers dans le sens des aiguilles d'une montre jusqu'à ce que le bac à glaçons tourne légèrement. Les glaçons tombent dans le bac de stockage.



3. Répétez l'étape 2 pour l'autre moitié du bac à glaçons, si nécessaire.
4. Pour obtenir de la glace, soulevez légèrement le bac de stockage et tirez-le vers vous.

REMARQUE : si vous préférez, vous pouvez retirer toute la fabrique à glaçons de l'appareil afin de récupérer les glaçons de l'endroit qui vous convient le mieux (par exemple : directement sur la table).

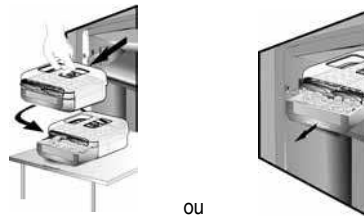

2.13. SYSTEME D'ECLAIRAGE A DEL*

Le système d'éclairage à l'intérieur du compartiment congélateur est constitué d'une ampoule à DEL, ce qui permet un meilleur éclairage, ainsi qu'une consommation d'énergie plus faible. Si le système d'éclairage à DEL ne fonctionne pas, contactez le Service Après-Vente pour le remplacer.

3.2. REMARQUES

- Veillez à ne pas obstruer la sortie d'air (située sur la paroi arrière à l'intérieur de l'appareil) avec des aliments.
- Si le congélateur dispose d'un rabat, retirez-le afin de maximiser le volume de stockage.
- Les clayettes, rabats et paniers coulissants sont amovibles.
- La température intérieure de l'appareil dépend de la température ambiante, de la fréquence d'ouverture des portes et de l'endroit où est installé l'appareil. Le réglage de température doit toujours prendre ces facteurs en compte.
- Sauf indication contraire, les accessoires de cet appareil ne peuvent pas être lavés au lave-vaisselle.

*Disponible sur certains modèles uniquement. Consultez le Guide de démarrage pour savoir si votre modèle est doté de cette fonction.

4. CONSEILS POUR LA CONSERVATION DES ALIMENTS

Le compartiment congélateur constitue le lieu de stockage idéal pour conserver des aliments surgelés, fabriquer des glaçons et congeler des aliments frais.

La quantité maximale (en kilogrammes) d'aliments frais pouvant être congelés dans une période de 24 heures est indiquée sur la plaque signalétique (...kg/24h).

Si vous stockez une petite quantité d'aliments dans le congélateur, nous vous conseillons d'utiliser les zones les plus froides de votre compartiment congélateur, c'est-à-dire la zone supérieure ou centrale, selon le modèle (consultez la fiche produit pour connaître la zone recommandée pour la congélation des aliments frais).

4.1. DUREE DE STOCKAGE DES ALIMENTS SURGELES

Le tableau suivant indique la durée de conservation recommandée pour les produits frais surgelés.

ALIMENTS	DUREE DE STOCKAGE (mois)
Viandes	
Bœuf	8 – 12
Porc, veau	6 – 9
Agneau	6 – 8
Lapin	4 – 6
Viande hachée/abats	2 – 3
Saucisses	1 – 2
Volaille	
Poulet	5 – 7
Dinde	6
Abats de volaille	2 – 3
Crustacés	
Mollusques	1 – 2
Crabe, homard	1 – 2
Fruits de mer	
Huîtres ouvertes	1 – 2

Poisson	
Poissons à chair grasse (saumon, hareng, maquereau)	2 – 3
Poissons à chair maigre (morue, sole)	3 – 4
Ragoûts	
Viande, volaille	2 – 3
Produits laitiers	
Beurre	6
Fromage	3
Crème fraîche	1 – 2
Glace	2 – 3
Œufs	8
Soupes et sauces	
Soupe	2 – 3
Sauce pour viande	2 – 3
Pâté	1
Ratatouille	8
Produits de boulangerie-pâtisserie	
Pain	1 – 2
Petits gâteaux (nature)	4
Gâteaux	2 – 3
Crêpes	1 – 2
Pâtes à tarte/gâteau crues	2 – 3
Quiche	1 – 2
Pizza	1 – 2

*Disponible sur certains modèles uniquement. Consultez le Guide de démarrage pour savoir si votre modèle est doté de cette fonction.

FRUITS ET LEGUMES

ALIMENTS	DUREE DE STOCKAGE (mois)
Fruits	
Pommes	12
Abricots	8
Mûres	8 – 12
Cassis/groseilles	8 – 12
Cerises	10
Pêches	10
Poires	8 – 12
Prunes	10
Framboises	8 – 12
Fraises	10
Rhubarbe	10
Jus de fruits (orange, citron, pamplemousse)	4 – 6
Légumes	8 – 10
Asperges	6 – 8
Basilic	12
Haricots	8 – 10
Artichauts	8 – 10
Brocoli	8 – 10
Choux de Bruxelles	8 – 10
Chou-fleur	10 – 12
Carottes	6 – 8
Céleri	8
Champignons	6 – 8
Persil	10 – 12
Poivrons	12
Petits pois	12
Haricots d'Espagne	12
Epinards	8 – 10
Tomates	8 – 10
Courgettes	

Nous vous conseillons d'étiqueter et de dater tous vos produits surgelés. Le fait d'ajouter une étiquette vous aidera à identifier les aliments et à savoir à quel moment les utiliser avant que leur qualité ne se détériore. Ne recongelez pas les aliments décongelés.

4.2. CONSEILS POUR CONGELER ET STOCKER DES ALIMENTS FRAIS

- Avant la congélation, emballez et scellez les aliments frais dans du papier aluminium, du film étirable, des sacs sous vide, des récipients en polycarbonate avec couvercle ou des récipients de congélation adaptés à la congélation d'aliments frais.
- Les aliments doivent être frais et de premier choix afin de garantir une congélation optimale.
- Il est préférable de congeler les fruits et légumes frais immédiatement après leur cueillette afin de préserver leur valeur nutritive, leur consistance, leur couleur et leur goût d'origine.

Certaines viandes, notamment le gibier, doivent être suspendues avant d'être congelées.

Remarque :

- Il est indispensable de laisser refroidir les aliments chauds avant de les placer dans le congélateur.
- Consommez immédiatement les aliments décongelés ou partiellement décongelés. Ne recongelez pas un aliment déjà congelé à moins que vous ne l'ayez préalablement cuisiné. Une fois cuisiné, vous pouvez le recongeler.
- Ne congelez pas des bouteilles remplies de liquide.

4.3. UTILISATION DES POCHE DE GLACE*

Les poches de glace permettent de conserver les aliments congelés en cas de coupure de courant. Pour tirer le meilleur parti des poches à glace, placez-les sur les aliments stockés au-dessus du compartiment.

4.4. PRODUITS SURGELES : CONSEILS D'ACHAT

Lorsque vous achetez des produits surgelés :

- Veillez à ce que l'emballage ne soit pas endommagé (les produits surgelés dans un emballage endommagé peuvent s'être détériorés). Si l'emballage est gonflé ou présente des taches humides, il se peut que le produit n'ait pas été conservé dans des conditions optimales et que la décongélation ait déjà commencé.
- Lorsque vous faites vos courses, achetez les produits surgelés en dernier et transportez-les dans un sac isotherme.
- Une fois chez vous, placez immédiatement les produits surgelés dans le congélateur.
- Si les aliments se sont décongelés ne serait-ce que partiellement, ne les recongelez pas. Consommez-les dans les 24 heures.
- Évitez les variations de température ou réduisez-les le plus possible. Respectez les dates de péremption inscrites sur les emballages.
- Respectez toujours les informations de stockage sur l'emballage.

*Disponible sur certains modèles uniquement. Consultez le Guide de démarrage pour savoir si votre modèle est doté de cette fonction.

5. BRUITS DE FONCTIONNEMENT

Les bruits provenant de votre appareil sont tout à fait normaux. Votre appareil est en effet doté de ventilateurs et de moteurs qui contrôlent automatiquement la mise sous et hors tension.

Pour réduire certains bruits de fonctionnement, vous pouvez :

- niveler l'appareil et l'installer sur une surface plane ;
- éviter le contact entre l'appareil et les meubles adjacents ;
- vérifier si les accessoires internes sont correctement fixés ;
- vérifier si les bouteilles et les récipients ne s'entrechoquent pas.

Votre appareil peut émettre les bruits de fonctionnement suivants :

- Un sifflement la première fois que vous mettez l'appareil en marche ou après une interruption de fonctionnement prolongée.
- Un gargouillement lorsque le fluide frigorigène s'écoule dans les tuyaux.
- Un bourdonnement lorsque le robinet d'eau ou le ventilateur se met en marche.
- Un craquement lorsque les glaçons tombent dans le bac, ou un cliquetis lorsque le compresseur se met en marche et s'éteint.

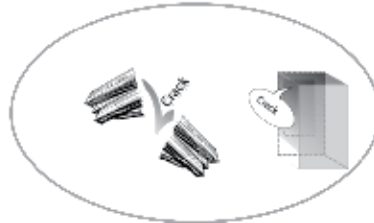
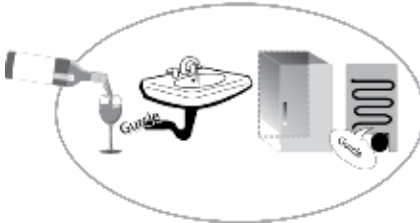
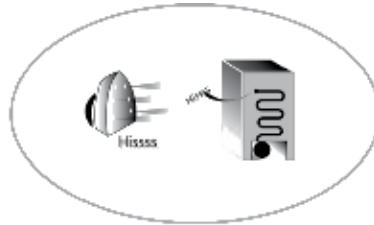
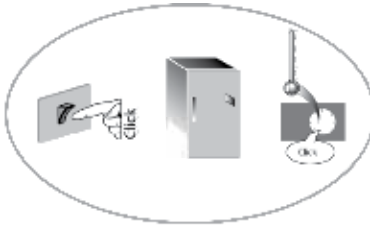

6. RECOMMANDATION EN CAS DE NON-UTILISATION DE L'APPAREIL

6.1. ABSENCE/VACANCES

En cas d'absence prolongée, il est recommandé de consommer les aliments stockés et de débrancher l'appareil pour économiser de l'énergie.

6.2. DEPLACEMENT

1. Retirez les pièces internes.
2. Emballez-les soigneusement et fixez-les entre elles avec du ruban adhésif afin de ne pas les perdre et d'éviter qu'elles ne s'entrechoquent.
3. Vissez les pieds réglables de façon à ce qu'ils ne touchent pas la surface de support.
4. Fermez et fixez la porte avec du ruban adhésif et fixez le câble d'alimentation à l'appareil, également avec du ruban adhésif.

6.3. COUPURE DE COURANT

Dans le cas d'une coupure de courant, contactez votre compagnie électrique pour savoir combien de temps va durer la panne.

Remarque : n'oubliez pas qu'un appareil plein restera froid plus longtemps qu'un appareil à moitié plein.

Si des cristaux de glace sont toujours présents sur les aliments, il est probable que ceux-ci soient toujours congelés, mais qu'ils aient perdu leur saveur.

Si les aliments ne sont pas dans de bonnes conditions, il est préférable de les jeter.

Pannes de courant allant jusqu'à 24 heures

1. Maintenez la porte de l'appareil fermée. Cela permettra de garder au froid les aliments stockés le plus longtemps possible.

Pannes de courant supérieures à 24 heures

1. Videz le compartiment congélateur et placez les aliments dans un congélateur portable. Si vous ne disposez pas de congélateur portable ni de poches de glace, essayez de consommer en premier les denrées périssables.
2. Videz le bac à glaçons.

7. NETTOYAGE ET ENTRETIEN

Avant d'effectuer les opérations d'entretien ou de nettoyage, débranchez la fiche d'alimentation électrique de la prise de courant ou coupez l'alimentation électrique.

Nettoyez régulièrement l'appareil avec un chiffon et une solution à base d'eau tiède et de détergent neutre spécifique pour le nettoyage des parois internes du réfrigérateur. N'utilisez jamais d'agents abrasifs. Ne nettoyez jamais les pièces du réfrigérateur avec des liquides inflammables. Les fumées que dégagent ces produits peuvent provoquer un incendie ou une explosion. Nettoyez les parois externes de l'appareil et le joint de porte avec un chiffon humide et séchez-les avec un chiffon doux.

N'utilisez pas d'appareils de nettoyage à la vapeur.

Le condensateur situé à l'arrière de l'appareil doit être nettoyé régulièrement avec un aspirateur.

Remarques importantes :

- Ne nettoyez pas les touches et l'affichage du bandeau de commande avec de l'alcool et des substances dérivées, mais avec un chiffon sec.
- Les tuyaux du système de réfrigération, situés à proximité du bac de dégivrage, peuvent chauffer. Nettoyez-les régulièrement avec un aspirateur.
- Pour retirer ou insérer la clayette en verre, soulevez la partie avant de la clayette au-dessus du cran d'arrêt.

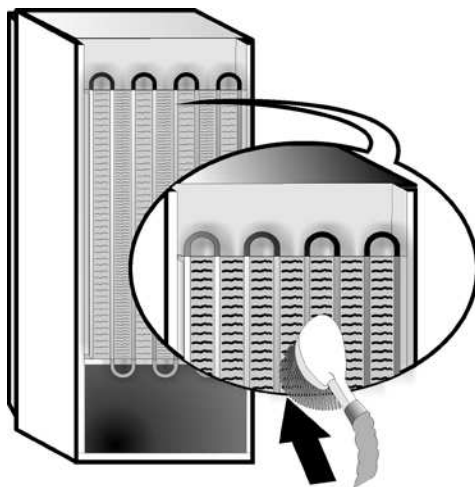

8. DIAGNOSTIC DES PANNES



8.1. AVANT DE CONTACTER LE SERVICE APRES-VENTE...

Certains dysfonctionnements sont souvent dus à des problèmes mineurs que vous pouvez identifier et résoudre vous-même sans l'aide d'aucun outil.

PROBLEME	SOLUTION
L'appareil ne fonctionne pas :	<ul style="list-style-type: none"> Le câble d'alimentation est-il connecté à une prise de courant adaptée et qui fonctionne ? Avez-vous vérifié les dispositifs de protection et les fusibles du système électrique de votre logement ?
Si le bac de dégivrage contient de l'eau :	<ul style="list-style-type: none"> Cela est tout à fait normal par temps chaud et humide. Il est même possible que le bac soit à moitié plein. Vérifiez que l'appareil est de niveau de façon à ce que l'eau ne déborde pas.
Si les bords de l'appareil qui sont en contact avec le joint de porte sont chauds au toucher :	<ul style="list-style-type: none"> Cela est tout à fait normal par temps chaud et lorsque le compresseur est en cours de fonctionnement.
Si l'éclairage intérieur ne fonctionne pas :	<ul style="list-style-type: none"> Avez-vous vérifié les dispositifs de protection et les fusibles du système électrique de votre logement ? Le câble d'alimentation est-il connecté à une prise de courant adaptée et qui fonctionne ? Si les voyants sont endommagés, vous devez contacter le Service Après-Vente ou un distributeur agréé pour les remplacer par des voyants de même type.
Si le moteur semble tourner en sursrégime :	<ul style="list-style-type: none"> La durée de fonctionnement du moteur dépend de plusieurs facteurs : fréquence d'ouverture de la porte, quantité d'aliments stockés, température de la pièce, réglages de température, etc. Le condensateur (à l'arrière de l'appareil) est-il propre et exempt de poussière ? La porte est-elle bien fermée ? Le joint de porte est-il correctement en place ? Par temps chaud ou si la pièce est chauffée, le moteur fonctionne naturellement plus longtemps. Si vous avez laissé la porte de l'appareil ouverte pendant un certain temps ou avez stocké une grande quantité d'aliments, le moteur fonctionne plus longtemps de façon à baisser la température à l'intérieur de l'appareil.
Si la température à l'intérieur de l'appareil est trop élevée :	<ul style="list-style-type: none"> Les commandes de l'appareil sont-elles correctement réglées ? Avez-vous ajouté une grande quantité d'aliments dans l'appareil ? Veillez à ne pas ouvrir la porte trop souvent. Vérifiez que la porte est correctement fermée.
Si la porte ne s'ouvre et ne se ferme pas correctement :	<ul style="list-style-type: none"> Vérifiez que les emballages ne bloquent pas la porte. Vérifiez que les pièces internes ou la fabrique à glaçons automatique sont à leur place. Vérifiez que les joints de porte ne sont pas sales ou collants. Vérifiez que l'appareil est de niveau.

8.2. ANOMALIES

En cas de dysfonctionnement, une alarme se déclenche et le message/symbole correspondant apparaît sur l'affichage à DEL (p. ex. : Anomalie 1, Anomalie 2, etc.). Dans ce cas, contactez le Service Après-Vente et spécifiez le code d'alarme. Une alarme sonore se déclenche, l'icône de l'alarme  s'allume et la lettre F clignote sur l'affichage en fonction du code d'anomalie décrit ci-dessous :

Code d'anomalie	Affichage
Erreur 2	La lettre F clignote à 0,5 seconde d'intervalle. Clignote 2 fois, puis reste éteinte pendant 5 secondes. Cette séquence se répète.  x2
Erreur 3	La lettre F clignote à 0,5 seconde d'intervalle. Clignote 3 fois, puis reste éteinte pendant 5 secondes. Cette séquence se répète.  x3
Erreur 6	La lettre F clignote à 0,5 seconde d'intervalle. Clignote 6 fois, puis reste éteinte pendant 5 secondes. Cette séquence se répète.  x6

9. SERVICE APRES-VENTE

Avant de contacter le Service Après-Vente :

Remettez l'appareil en marche pour voir si le problème a été résolu. Si ce n'est pas le cas, débranchez l'appareil de l'alimentation électrique et attendez environ une heure avant de le rallumer.

Si, après avoir procédé aux vérifications décrites à la section Diagnostic des pannes et après avoir remis l'appareil sous tension, ce dernier ne fonctionne toujours pas correctement, contactez le Service Après-Vente pour expliquer le problème.

Précisez :

- le modèle et le numéro de série de l'appareil (indiqué sur la plaque signalétique),
- la nature du problème,

SERVICE 0000 000 00000



- la référence (le numéro après le mot SERVICE sur la plaque signalétique à l'intérieur de l'appareil),
- votre adresse complète,
- votre numéro de téléphone avec l'indicatif.

Remarque :

Le sens d'ouverture des portes peut être modifié. Si cette opération est effectuée par le Service Après-Vente, elle n'est pas couverte par la garantie.