

*Thinking of you*

 **Electrolux**

Guide d'utilisation

Lave-linge

WA SL6 E100



**We were thinking of you**  
when we made this product

## **Bienvenue dans le monde d'Electrolux**

Nous vous remercions de la confiance que vous nous témoignez en choisissant un appareil Electrolux qui, nous l'espérons, vous accompagnera agréablement au fil du temps. Au travers d'une large gamme de produits de qualité, la volonté d'Electrolux est de vous rendre la vie plus agréable. Vous pouvez en voir quelques exemples sur la couverture de cette notice. Nous vous invitons à prendre quelques minutes pour découvrir ce guide qui vous permettra de profiter au mieux de tous les avantages de votre nouvel appareil.

Nous vous assurons que son utilisation vous offrira jour après jour satisfaction et sérénité.

A bientôt.

# Sommaire

---

Notice d'utilisation	6
Avertissements importants	6-9
Description de l'appareil	11
Boîte à produits	11
Bandeau de commande	12
Fenêtre d'affichage	12
Première Utilisation	13
Sélection de la langue	13
Sélection de l'heure	13
Personnalisation	14
Sélection de la luminosité	14
Sélection du contraste	14
Signaux sonores	14
Retour au menu principal	15
Sécurité Enfant	15
Utilisation quotidienne	15
Charger le linge	16
Dosage des produits lessiviels	16
Sélection du programme souhaité	16
Sélection de la température	17
Sélection de la vitesse d'essorage ou de la fonction Anti Froissage et Nuit Silence Plus	17-18
Touche des options de programme	18
Sélection de l'option Prélavage	19
Sélection de l'option Taches	19
Sélection de l'option Peaux Sensibles	20

Sélection du Rinçage Plus	20
Sélection de l'option Temps	20
Sélection de l'option Mémoire	21
Sélection de l'option Sécurité Enfants	21-22
Fenêtre d'Affichage	22
Sélection de la touche «Départ/Pause»	24
Sélection de la touche Départ Différé	24-25
Modification d'une option ou d'un programme en cours	22
Interruption d'un programme	25
Annulation d'un programme	26
Ouverture du hublot en cours de programme	26
Fin du programme	26
<b>Programmes de lavage</b>	<b>27-29</b>
<b>Informations sur les programmes</b>	<b>30</b>
<b>Comment faire un lavage?</b>	<b>3-32</b>
Le tri du linge	33
Températures	33
Avant de charge le linge	33
Charges maximales	34
Poids du linge	34
Traitement des taches	35
Choix de la lessive	35-36
Dosage des produits lessiviels et additifs	36
Degrés de dureté de l'eau	36
Produits lessiviels et additifs	36-37
Assouplissant	37
<b>Symboles internationaux pour l'entretien des textiles</b>	<b>38</b>
<b>Entretien et nettoyage</b>	<b>39</b>
Détartrage de l'appareil	39
Après chaque lavage	39

La carrosserie	39
La boîte à produits	39-40
Logement de la boîte à produits	40
La pompe	40-41
Le filtre du tuyau d'alimentation	41
Précautions contre le gel	42
Vidange de secours	42
<b>En cas d'anomalie de fonctionnement</b>	<b>43-47</b>
<b>Caractéristiques techniques</b>	<b>48</b>
<b>Données de consommation</b>	<b>49</b>
<b>Installation</b>	<b>50</b>
Débridage	50-51
Emplacement et mise à niveau	52
Raccordement d'eau	52-53
Dispositif de blocage de l'eau	53
Vidange de l'eau	53-54
Branchement électrique	54
<b>Environnement</b>	<b>55</b>
Elimination de l'appareil	55
Elimination de l'ancien appareil	55
Conseils écologiques	55
<b>Garantie</b>	<b>56-57</b>
<b>Service-clientèle</b>	<b>58</b>

# Notice d'utilisation

## Avertissements importants

### Avant la première mise en service

- La sécurité de nos appareils AEG Electrolux est conforme aux règles reconnues de la technique et à la législation sur la sécurité des appareils. Cependant, en tant que Fabricant, nous vous rappelons toutefois les règles de sécurité suivantes. Lisez-les dans leur intégralité avant l'installation et l'utilisation de l'appareil.
- Pour des raisons de sécurité et dans le but de garantir un usage correct de l'appareil, nous vous invitons à lire attentivement cette notice d'utilisation ainsi que les recommandations et les avertissements qu'elle contient avant de procéder à l'installation et à la première utilisation de l'appareil. Pour éviter toute erreur ou accident, assurez-vous que les utilisateurs de cet appareil aient pris parfaitement connaissance de son fonctionnement et des mesures à observer en matière de sécurité. Conservez cette notice d'utilisation avec votre appareil. Si l'appareil devait être vendu ou cédé à une autre personne, assurez-vous que la notice d'utilisation l'accompagne. Le nouvel utilisateur pourra alors être informé du fonctionnement de celui-ci et des avertissements s'y rapportant.
- Avant la première installation vérifiez si l'appareil n'a pas été endommagé pendant le transport. Ne procédez pas à l'installation d'un appareil endommagé. Si l'appareil présente un endommagement, adressez-vous à votre magasin vendeur.
- Si votre appareil est livré au cours d'un mois d'hiver, lorsque la température est inférieure à 0°C, laissez le lave-linge dans un local à température ambiante pendant 24 heures avant de le mettre en service.

### Sécurité générale

- Il est interdit de modifier les caractéristiques techniques, de tenter de modifier l'appareil de quelque façon que ce soit.
- Le hublot s'échauffe au cours des programmes de lavage à température élevée. Ne le touchez pas !
- Assurez-vous que vos animaux domestiques ne puissent pas pénétrer dans le tambour. Pour éviter cela, vérifiez l'intérieur du tambour avant chaque utilisation de l'appareil.
- Les objets tels que les pièces de monnaie, les épingles de sûreté, les clous, les vis, les cailloux ou tout autre objet dur, tranchant, peuvent provoquer d'importants dégâts et ne doivent pas être placés dans le lave-linge.

- N'utilisez que les quantités de lessive et d'assouplissant indiquées par le fabricant. Une quantité excessive pourrait endommager le linge. Conformez-vous aux doses préconisées par les fabricants.
- Groupez les petits articles, tels que les chaussettes, ceintures lavables en machine etc., dans un petit sac de toile ou une taie, afin d'éviter que ces pièces ne glissent entre le tambour et la cuve.
- Ne lavez pas en machine le linge avec des baleines, les tissus non ourlés ou déchirés.
- Cet appareil est doté d'un éclairage de CLASSE 1 conformément à la norme IEC 60825-1:1993 + A1:1997 + A2:2001. Si l'ampoule est défectueuse, faites-la remplacer par le Service Après Vente.
- Débranchez toujours la prise de courant et fermez le robinet d'arrivée d'eau après chaque utilisation, et avant le nettoyage et l'entretien de l'appareil.
- N'essayez en aucun cas de réparer l'appareil vous-même. Les réparations effectuées par du personnel non qualifié peuvent provoquer des blessures ou le mauvais fonctionnement de l'appareil. Contactez le service après-vente de votre magasin vendeur. Exigez des pièces de rechange certifiées Constructeur.

## Installation

- Cet appareil est lourd. Faites attention lors de son déplacement.
- Lors du déballage, vérifiez que l'appareil n'est pas endommagé. En cas de doute, ne l'utilisez pas et contactez le magasin vendeur.
- L'appareil doit être débridé avant la première utilisation. L'élimination incomplète des dispositifs de protection pour le transport pourrait occasionner des dommages à l'appareil ou aux meubles voisins (reportez-vous au chapitre concerné). L'appareil doit être débranché lors de l'opération de débridage.
- Assurez-vous, après avoir installé l'appareil, que celui-ci ne repose pas sur le tuyau d'alimentation ou le tuyau de vidange ou sur le câble d'alimentation.
- Si la machine est placée sur une moquette, ajustez les pieds afin de permettre à l'air de circuler librement autour de l'appareil.
- Assurez-vous, après avoir installé l'appareil, qu'aucun tuyau ou raccord ne fuit.
- Si l'appareil est installé dans un endroit exposé au gel, veuillez lire attentivement le chapitre «protection contre le gel».
- Ne confiez les travaux hydrauliques nécessaires à l'installation de l'appareil qu'à un plombier qualifié.



- Si l'installation électrique de votre habitation nécessite une modification pour le branchement de votre appareil, faites appel à un électricien qualifié.

## Utilisation

- Votre appareil est destiné à un usage domestique normal. Ne l'utilisez pas à des fins commerciales ou industrielles ou pour d'autres buts que celui pour lequel il a été conçu.
- Lavez en machine uniquement les articles pouvant supporter ce traitement. Suivez les indications se trouvant sur l'étiquette dont chaque article est muni.
- Ne surchargez pas l'appareil. Voir le chapitre correspondant dans cette notice d'utilisation.
- Avant le lavage, videz les poches et fermez les boutons et les fermetures à glissière. Evitez de laver les articles effilochés ou déchirés, et traitez avant le lavage les taches de peinture, d'encre, de rouille et d'herbe. Les soutiens-gorge à armature NE doivent PAS être lavés en machine.
- Les articles détachés à l'essence, à l'alcool, au trichloréthylène, etc. ne doivent pas être mis dans un lave-linge. Si de tels détachants sont utilisés avant le lavage en machine, il faudra attendre que le produit se soit évaporé avant d'introduire les articles dans l'appareil.
- Le câble d'alimentation ne doit jamais être tiré au niveau du câble, mais toujours au niveau de la prise.
- N'utilisez jamais le lave-linge si le câble d'alimentation, le bandeau de commande, le plan de travail ou le socle sont endommagés de manière telle que l'intérieur de l'appareil est accessible.

## Sécurité des enfants

- Cet appareil n'est pas destiné à être utilisé par des enfants ou des personnes dont les capacités physiques, sensorielles ou mentales, ou le manque d'expérience et de connaissance les empêchent d'utiliser l'appareil sans risque lorsqu'ils sont sans surveillance ou en l'absence d'instruction d'une personne responsable qui puisse leur assurer une utilisation de l'appareil sans danger.
- Veillez à ce que les enfants ne touchent pas l'appareil et ne l'utilisent pas comme un jouet.
- Les matériaux d'emballage (par ex. les films plastiques, le polystyrène) représentent un danger pour les enfants - risque d'asphyxie ! Conservez-les hors de la portée des enfants
- Rangez les détergents dans un endroit sûr, hors de portée des enfants.

- Assurez-vous que les enfants ou vos animaux domestiques ne puissent pas pénétrer dans le tambour. Pour cela, la machine est dotée d'un dispositif spécial. Pour activer ce dispositif, tournez le bouton (sans appuyer) situé à l'intérieur du hublot dans le sens des aiguilles d'une montre jusqu'à ce que la rainure soit horizontale. Si nécessaire, utilisez une pièce de monnaie. Pour désactiver ce dispositif et permettre la fermeture du hublot, tournez le bouton dans le sens inverse des aiguilles d'une montre jusqu'à ce que la rainure soit verticale.

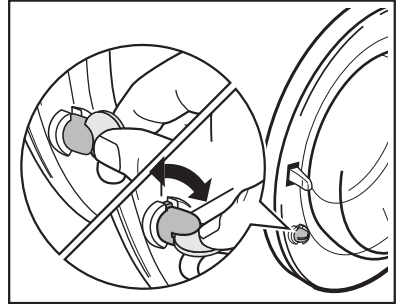

## Description de l'appareil



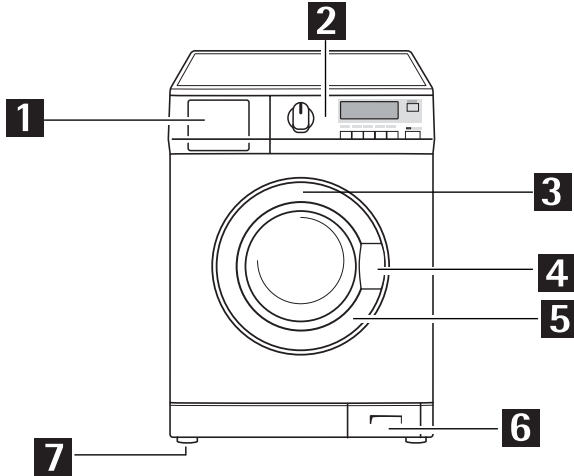

Votre nouveau lave-linge répond à toutes les exigences de traitement moderne du linge en économisant l'eau, l'énergie et la lessive.

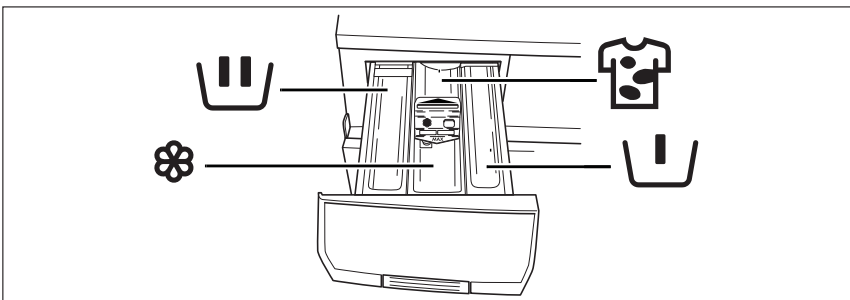

- |          |                                 |          |                     |
|----------|---------------------------------|----------|---------------------|
| <b>1</b> | Boîte à produits                | <b>5</b> | Plaque signalétique |
| <b>2</b> | Bandeau de commande             | <b>6</b> | Pompe de vidange    |
| <b>3</b> | Eclairage intérieur             | <b>7</b> | Pieds réglables     |
| <b>4</b> | Poignée d'ouverture de la porte |          |                     |

## Boîte à produits



-  Lessive en poudre pour programmes avec **prélavage**
-  Lessive en poudre ou liquide pour le **lavage principal**
-  **Additifs liquides:** assouplissant, amidon...
-  Sel détachant pour programmes **avec l'option TACHES**

## Bandeau de commande

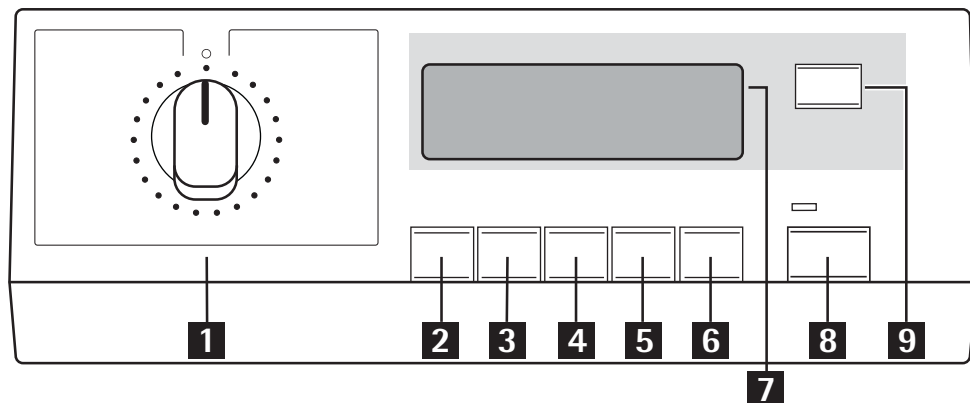



- |  |  |
|--|--|
| <b>1</b> Sélecteur de programmes           | <b>6</b> Touche «Temps» (Zeitsparen)           |
| <b>2</b> Touche «Temperature» (Temperatur) | <b>7</b> Fenêtre d'affichage                   |
| <b>3</b> Touche «Essorage» (U/Min.)        | <b>8</b> Touche «Depart/Pause» (Start/Pause)   |
| <b>4</b> Touche «Options» (Option)         | <b>9</b> Touche «Départ Différé» (Zeitvorwahl) |
| <b>5</b> Touche «OK»                       |  |

## Fenêtre d'affichage



- |  |   |
|--|---|
| <b>1</b> La zone d'informations indique les réglages actuels | <b>5</b> Symbole du Départ Différé  |
| <b>2</b> Durée du programme                                  | <b>6</b> Symboles de l'option Temps   |
| <b>3</b> Fin du programme                                    | <b>7</b> Symbole de la Vitesse d'essorage/Arrêt Cuve Pleine/Nuit Silence Plus |
| <b>4</b> Options   | <b>8</b> Symbole de la température  |

## Première Utilisation

-  Assurez-vous que les raccordements électriques et hydrauliques sont conformes aux instructions d'installation.
-  Retirez le bloc en polystyrène et tout autre matériel se trouvant dans le tambour.
-  Puis lancez un cycle coton à la température maximale, sans placer de linge dans la machine, afin d'éliminer du tambour et de la cuve les résidus de matériaux utilisés lors de la fabrication. Versez 1/2 mesure de lessive dans la boîte à produits et lancez la machine.

## Sélection de la langue

Quand vous mettez votre appareil sous tension pour la première fois, en tournant le sélecteur de programmes, vous devez régler la langue dans laquelle vous souhaitez voir apparaître l'affichage. Lorsque l'appareil sera de nouveau mis sous tension, toutes les indications seront affichées dans cette langue.

### Attention!

Si après avoir allumé votre appareil, l'écran d'affichage ne visualise pas le menu pour la sélection de la langue, cela signifie que votre appareil a déjà été allumé précédemment. Dans ce cas, si vous souhaitez changer de langue, appuyez simultanément sur les touches **Temp.** et **Essorage** pendant environ 5 secondes pour activer la langue du menu. En appuyant sur la touche **Options**, vous pouvez parcourir toute la liste des langues disponibles.

Appuyez deux fois sur la touche **Ok** pour confirmer votre sélection.

## Sélection de l'heure

Après avoir sélectionné la langue, vous devez régler l'heure avant le premier lavage et de nouveau au moment du passage de l'heure d'été à l'heure d'hiver et vice versa. Le réglage de l'horloge vous permet de modifier/régler l'heure courante. Pour que l'heure du jour et l'heure de fin de cycle s'affichent correctement, vérifiez l'indication présente à l'écran et, au besoin, réglez l'heure du jour.

Appuyez une seule fois brièvement sur la touche **Options** pour régler l'heure. Réglez l'heure du jour à l'aide de la touche **Options**. Chaque fois que vous appuyez sur la touche, l'affichage augmente d'une minute. Appuyez sur la touche **OK**. L'écran affiche le programme.

## Personnalisation

Cet appareil est doté d'un menu «Réglages» qui vous permet de modifier les réglages usine en fonction de vos besoins.

Quand vous mettez le lave-linge sous tension, en tournant le sélecteur de programmes, appuyez sur la touche «**Options**» pour activer le menu Options. Appuyez à nouveau sur cette touche pour parcourir toutes les options disponibles jusqu'à ce que vous trouviez le menu «Réglages». Appuyez sur «**Ok**» pour accéder au menu. Appuyez à nouveau sur la touche «**Options**» pour parcourir tous les réglages puis sur la touche «**Ok**» pour confirmer votre sélection.

Le nom de la fonction correspondant apparaît avec un rectangle noir autour et commence à clignoter pour indiquer qu'on peut effectuer le réglage.

### Sélection de la luminosité

Le réglage de la luminosité vous permet de modifier l'intensité du panneau lumineux de l'afficheur.

Appuyez sur la touche «**Options**» pour augmenter ou diminuer la luminosité.

Il est possible de sélectionner un niveau de 0 à 9 (0 = min. - 9 = max.).

Appuyez sur la touche **Ok** pour confirmer votre sélection.

### Sélection du contraste

Le réglage du contraste vous permet de modifier la caractéristique optique de l'afficheur.

Appuyez sur la touche «**Options**» pour augmenter ou diminuer le contraste.

Il est possible de sélectionner un niveau de 0 à 9 (0 = min. - 9 = max.).

Appuyez sur la touche **Ok** pour confirmer votre sélection.

### Signaux sonores

L'appareil est doté d'un dispositif sonore qui retentit dans les cas suivants:

- à la fin du cycle
- en cas de problème de fonctionnement

Si vous souhaitez activer les signaux sonores, appuyez sur la touche **Options** pour sélectionner le menu Alarme. Appuyez sur **OK**. La ligne autour du symbole correspondant commence à clignoter pour indiquer qu'on peut effectuer le réglage. Appuyez à nouveau sur la touche **Options** pour activer or désactiver le dispositif sonore. Puis sur la touche **OK** pour confirmer votre sélection.

## Sécurité enfant

Cette option permet de d'éviter le départ d'un programme par inadvertance ou la modification d'un programme en cours.

Elle reste active même si l'appareil n'est pas en fonctionnement.

Il y a deux types de verrouillages:

- si l'option est activée avant d'appuyer sur la touche «Marche/Arrêt», il est impossible de démarrer la machine.
- si l'option est activée après avoir appuyé sur la touche «Marche/Arrêt», il n'y a aucun changement possible d'options ou de programme. Le cycle se fait et vous devez désactiver l'option pour faire un nouveau cycle.

Pour activer la sécurité enfant vous devez mettre l'appareil sous tension puis appuyer simultanément sur les touches «Options» et «Ok» jusqu'à l'apparition du symbole  dans la fenêtre d'affichage.

Pour désactiver la sécurité enfant, répétez la même manipulation.

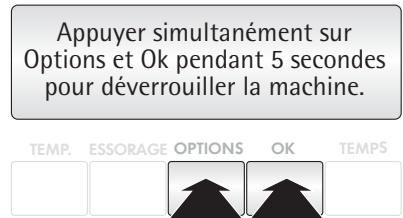
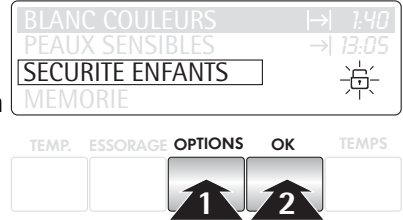

## Retour au menu principal

Cette fonction vous permet de retourner au menu Options. Cherchez l'option «Retour» en appuyant sur la touche «Options». Appuyez sur la touche «Ok» pour confirmer votre sélection.

## Utilisation quotidienne



**Nous vous recommandons de faire régulièrement des cycles de lavage à haute température (90° ou 95°C selon le modèle) dans un but sanitaire (bactéries, odeurs, ...).**

## Charger le linge

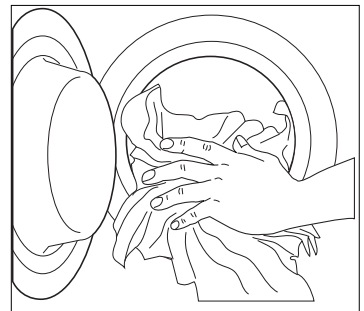

1. Ouvrez le hublot avec précaution vers l'extérieur à l'aide de la poignée. Placez les articles un à un dans le tambour, en les pliant le plus possible.





- Appuyez fortement sur le hublot. L'enclenchement du verrouillage doit être audible.  
**Attention!** Ne coincez pas de linge entre le hublot et le joint en caoutchouc.

## Dosage des produits lessiviels

Votre lave-linge a été conçu de manière à réduire vos consommations en eau et produits lessiviels, réduisez donc les doses préconisées par les fabricants de lessive.

- Tirez la boîte à produits jusqu'à la butée. Dosez la lessive en poudre, versez-là dans le compartiment pour le lavage  et, si vous souhaitez effectuer le «prélavage», versez la lessive dans le compartiment .

Pour les programmes avec l'option TACHES versez le sel détachant dans le compartiment . Si vous utilisez un autre type de lessive, reportez-vous au paragraphe «produits lessiviels et additifs» du guide de lavage.

- Versez, le cas échéant, l'assouplissant dans le compartiment  (sans dépasser le niveau «MAX»). Fermez doucement la boîte à produits.

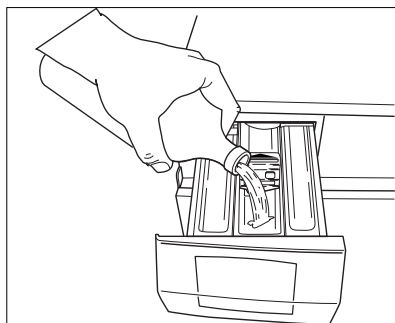
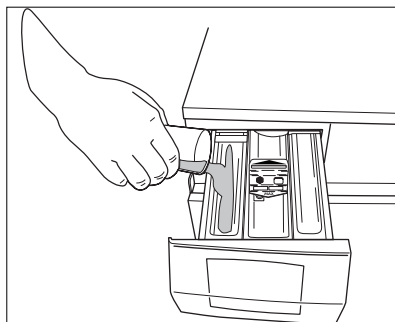

## Sélection du programme souhaité

Vous trouverez le programme approprié pour le type de linge dans le tableau de programmes (voir paragraphe Tableau de programmes).

Tournez le sélecteur sur le programme souhaité.

Le programmeur détermine le mode de lavage (par exemple niveau d'eau, mouvement du tambour, nombre de rinçages) en fonction de la nature et du degré de saleté du linge, ainsi que la température de l'eau de lavage.

Le voyant de la touche «Depart/Pause» se met à clignoter et l'affichage montre, sur la même ligne, le nom du programme et la durée du programme sélectionné.



Le sélecteur de programmes peut être tourné vers la droite ou vers la gauche. Positionnez-le sur «**Arrêt/O**» pour réinitialiser le programme/mettre hors tension la machine.

**À la fin du programme, le sélecteur doit être tourné sur la position «Arrêt/O» pour mettre l'appareil hors tension.**

### Attention!

Si vous tournez le sélecteur de programmes sur un autre programme pendant le fonctionnement, le message suivant s'affiche: «**Tourner le sélecteur de programme sur la dernière position utilisée**». Le lave-linge n'effectuera pas le nouveau programme sélectionné.

## Sélection de la température

Appuyez sur cette touche par pressions successives pour augmenter ou diminuer la température si vous souhaitez que votre linge soit lavé à une température différente de celle proposée par le lave-linge.

Les températures maximum pour chaque programme de lavage peuvent être vérifiées dans le paragraphe «**Programmes de lavage**».

Le symbole du lavage à froid correspond à  **\***.



Pour la **compatibilité** de cette option avec les programmes de lavage consultez le tableau «Programmes de lavage».

## Sélectionnez la vitesse d'essorage, la fonction Nuit Silence Plus ou Anti-Froissage



Appuyez par pressions successives sur la touche «Essorage» pour modifier la vitesse d'essorage si vous souhaitez que le linge soit essoré à une vitesse différente de celle que vous propose le lave-linge.

La vitesse maximum est de 1600 trs/min.





En ce qui concerne les vitesses maximales de chaque programme, consultez le tableau «Programmes de lavage».



«**Nuit Silence Plus**»  ---: en choisissant cette option, l'eau du dernier rinçage n'est pas évacuée pour éviter le froissement du linge. Comme toutes les phases d'essorage sont supprimées, ce cycle de lavage est très silencieux et peut être sélectionné la nuit ou aux heures creuses pour profiter d'un tarif avantageux. Sur les programmes Blanc/Couleurs, 40-60 Mix, Synthétiques, Jeans, Délicats, Soie et Economique (sauf Hygiène, Repassage facile plus, Couette, 20 Min., Laine, Lingerie, Intensif et Blousons) les rinçages seront effectués avec plus d'eau. Une fois le programme terminé, 0.00 et  s'affichent dans la fenêtre d'affichage, le message «Porte verrouillée» et «Anti-Froissage» s'affichent alternativement, le voyant de la touche **Départ/Pause** est éteint et le hublot est bloqué pour signaler que l'eau doit être vidangée.

#### **Pour vidanger l'eau:**

- tournez le sélecteur de programme sur **Vidange** ou **Essorage**
- réduisez la vitesse d'essorage si nécessaire en appuyant sur la touche correspondante
- appuyez sur la touche **Départ/Pause**
- à la fin du programme, 0.00 s'affiche clignote dans la fenêtre d'affichage. Le message «Fin de cycle» s'affiche et le hublot peut être ouvert.

«**Anti-froissage**»  ---: en choisissant cette option, l'eau du dernier rinçage n'est pas évacuée pour éviter le froissement du linge. Une fois le programme terminé, dans la fenêtre d'affichage 0.00 et  s'affichent, le message «Porte verrouillée» et «Anti-Froissage» s'affichent, le voyant de la touche **Départ/Pause** est éteint et le hublot est bloqué pour signaler que l'eau doit être vidangée.

**Pour vidanger l'eau, procédez comme indiqué au point précédent.**

## Touche des options de programme

Les options disponibles dépendent du programme sélectionné et s'affichent lors de la sélection.

**Remarque:** Toutes les options ne sont pas compatibles entre elles. Les mots et les symboles des options incompatibles disparaissent.

En tout cas, si vous sélectionnez une option incompatible avec un programme ou une option déjà sélectionnés, le message «Pas sélectionnable» s'affichera sur la fenêtre d'affichage.

Les options requises doivent être sélectionnées après la sélection du programme et avant d'appuyer sur la touche **Départ/Pause**. Pour activer le menu «Options», appuyez sur la touche **Options**.

Pour parcourir toutes les options disponibles, appuyez sur la touche **Options**. Le nom correspondant apparaît sur l'afficheur avec un rectangle noir autour pour indiquer qu'elle a été sélectionnée. Appuyez sur la touche **Ok** pour activer et confirmer votre choix. Le symbole sélectionné apparaît sur la droite de la fenêtre d'affichage pour indiquer que l'option a été programmée. Appuyez à nouveau pour désactiver l'option sélectionnée.

Une fois que vous avez terminé la sélection des options, il faut attendre quelques secondes pour retourner à l'affichage par défaut. Les options sélectionnées s'affichent.

## Sélection de l'option Prélavage

Sélectionnez cette option si vous souhaitez que votre linge soit prélavé à 30°C avant le lavage principal.

Le prélavage se termine par un bref essorage pour les programmes coton et synthétiques, alors que pour le programme linge délicat, seule la vidange de l'eau est effectuée.



Pour la **compatibilité** de cette option avec les programmes de lavage consultez le tableau «Programmes de lavage».

Le symbole correspondant s'affiche sur l'écran.

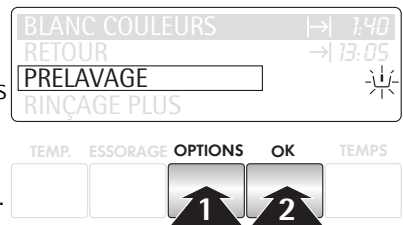

## Sélection de l'option Taches

Pour le traitement, avec un sel détachant, du linge très sale ou taché (lavage principal prolongé avec entraînement du produit optimisé pendant le lavage).

Cette fonction **n'est pas compatible** avec des températures de lavage inférieures à 40°C.



Pour la **compatibilité** de cette option avec les programmes de lavage consultez le tableau «Programmes de lavage».

**Attention!** Si vous souhaitez effectuer un programme avec l'option Taches, versez le sel détachant dans le bac .

Le symbole correspondant s'affiche sur l'écran.



## Sélection de l'option Peaux Sensibles

Si vous sélectionnez cette option, l'intensité de lavage sera réduite. L'appareil ajoutera un rinçage dans les programmes Blanc Couleurs, Economique, 40°-60° MIX et Synthétiques. Cette fonction **n'est pas compatible** avec l'option rinçage plus .

 Pour la **compatibilité** de cette option avec les programmes de lavage consultez le tableau «Programmes de lavage».

L'option «Peaux Sensibles» est recommandée pour les couleurs fragiles et pour les lavages fréquents.

## Sélection du Rinçage Plus

La machine a été conçue pour consommer peu d'eau. Pour les personnes particulièrement sensibles, il peut être toutefois nécessaire de rincer le linge avec une quantité d'eau supérieure (rinçage supplémentaire).

 Pour la **compatibilité** de cette option avec les programmes de lavage consultez le tableau «Programmes de lavage».

 Quand vous sélectionnez le Rinçage Plus, cette fonction reste activée même dans les cycles de lavage suivants. Si vous voulez désactiver cette option, répétez la séquence des commandes en excluant le Rinçage Plus.

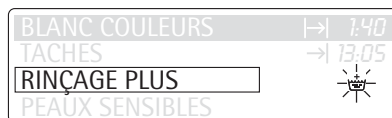
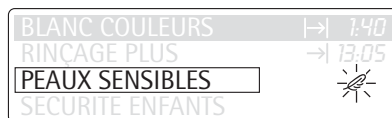

## Sélection de l'option Temps

Le lave linge propose par défaut le cycle «Linge normalement sale». Le cycle peut être écourté en utilisant la touche «Temps».

Cette option ne peut être sélectionnée que pour les programmes «Blanc Couleurs», «Synthétiques» et «Déliçats».

En appuyant sur cette touche une fois, le symbole  et le message «**Quotidien**» s'affichent et vous pourrez réduire la durée du cycle de lavage pour du linge sale ou quotidien. L'écran affiche le temps de lavage réduit. À utiliser pour les articles sales ou quotidien. La charge de linge maximum est de 7 kg pour le coton et 3,5 kg pour les synthétiques et déliçats.

En appuyant sur cette touche deux fois, le symbole  et le message «**Rapide**» s'affichent et il sera possible de réduire la durée de lavage pour du linge très peu sale. L'écran affichera le temps réduit. À utiliser pour les articles portés brièvement. La charge de linge maximum est de 3,5 kg pour le coton et 2 kg pour les synthétiques et délicats.

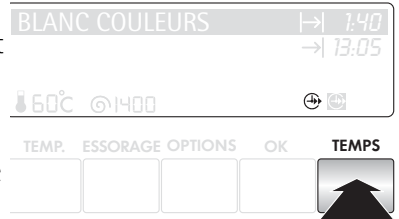

## Sélection de l'option Mémoire

Les réglages fréquemment utilisés peuvent être mémorisés (p.ex. coton, 60°C, 1200 tr/min, avec Prélavage et Rinçage plus). Deux espaces mémoire sont disponibles pour ce faire et correspondent aux 2 dernières positions du sélecteur de programmes. Le programme mémorisé peut être sélectionné comme n'importe quel autre programme de lavage au moyen du sélecteur de programmes.

Mémorisation d'un programme préféré:

- sélectionnez le programme de votre choix et les options requises
- appuyez sur la touche «Options» pour activer le menu Options
- appuyez sur la touche «Options» pour chercher l'option «MÉMOIRE» puis appuyez sur la touche Ok
- appuyez sur la touche «Options», sélectionnez l'emplacement de la mémoire (1-2) sous lequel vous souhaitez mémoriser votre programme personnalisé
- appuyez sur la touche Ok pour mémoriser le programme sélectionné. Le message «Enregistré» s'affiche.

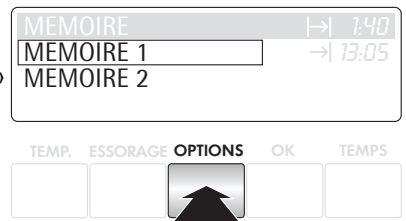
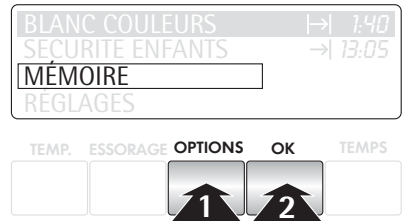

Pour modifier le réglage du programme mémorisé, répétez la procédure depuis le début.

### Remarque

Si l'espace mémoire est déjà utilisé par un programme précédemment sélectionné, le message suivant s'affiche «Mémoire pleine. Appuyer sur **Ok** pour l'écraser. Appuyez sur **Options** pour effacer.». Appuyer sur la touche «Ok» pour mémoriser le nouveau programme. Le programme préféré ne peut pas être effacé,



mais vous pouvez l'écraser en enregistrant d'autres programmes préférés par dessus (voir Remarque).

## Sélection de l'option Sécurité Enfants

Votre appareil est doté d'une Sécurité Enfants qui vous permet de vous éloigner et de laisser l'appareil sans surveillance une fois la porte fermée sans avoir le souci que des enfants se blessent ou endommagent l'appareil. Réglez cette option avant d'appuyer sur «Départ/Pause» et seulement après avoir sélectionné le programme de lavage choisi. Cette fonction est activée même lorsque le lave-linge ne fonctionne pas.

### Sélection de l'option Sécurité Enfants:

- appuyez sur la touche «Options» pour activer le menu Options
- appuyez sur la touche «Options» pour chercher l'option Sécurité Enfants
- appuyez sur la touche «Ok» pour activer cette option. Le symbole  correspondant et le message suivant s'affiche: «Appuyer simultanément sur les touches «Options» et «Ok» pendant 5 secondes pour déverrouiller la machine».

Si vous appuyez sur une touche quelconque après le le départ du programme et l'activation de «Sécurité Enfants», le message suivant s'affiche «Machine verrouillée, utiliser la combinaison de touches pour la déverrouiller.».

La prochaine fois que vous laverez du linge, il vous faudra, avant de sélectionner un nouveau programme, appuyer simultanément sur les touches «Options» et «Ok» pendant 5 secondes jusqu'à ce que le message «Machine déverrouillée» s'affiche.

## Fenêtre d'Affichage

L'écran affiche les informations suivantes:

### Durée du programme sélectionné

Après la sélection d'un programme, la durée du programme de lavage (**A**) et la fin de cycle estimée (**B**) s'affichent en heures et en minutes (par exemple **2:05**).

La durée est calculée automatiquement sur la base de la charge maximum recommandée pour chaque type de textile.

Après le départ du programme, le temps restant est réactualisé toutes les minutes.



## Affichage du déroulement du programme

Dès que vous avez appuyé sur la touche **Départ/Pause**, la phase en cours du programme de lavage apparaît sur l'afficheur. Sur l'afficheur, vous pouvez aussi voir la description du type de textile sélectionné, la phase courante, une barre animée qui indique que le programme de lavage progresse et donne une indication du temps restant, la durée du programme de lavage et la fin du cycle.

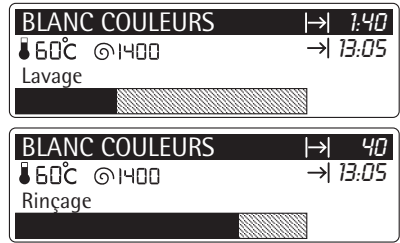

## Départ différé

Si vous avez sélectionné un **Départ Différé** à droite de l'écran en bas s'affiche l'icône correspondante (⌚). Le temps du retard sélectionné (de 30 minutes en 30 minutes jusqu'à 2 heures et puis d'heure en heure jusqu'à 20 heures) s'affiche sur la deuxième ligne à la droite de l'écran en haut.

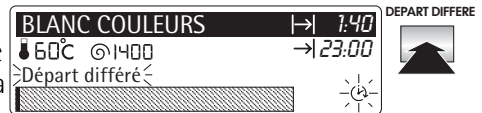

Appuyez donc sur la touche **Départ/Pause**, le **Départ Différé** s'affiche sur la ligne en haut à la droite de l'écran et diminue de minute en minute. À la gauche du temps de retard s'affiche l'icône (⌚).

Le **Départ Différé** ne peut pas être sélectionné avec les programmes **Essorage** et **Vidange**.

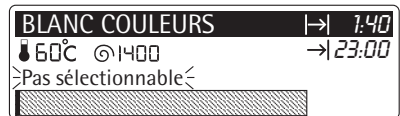

## Sélection d'option incorrecte

Si une option choisie n'est pas compatible avec le programme de lavage sélectionné, le message «Pas sélectionnable» s'affiche sur l'écran pendant quelques secondes.

Arrivée d'eau impossible. Contrôler que le robinet est ouvert et appuyer sur DEPART

## Codes d'alarme

En cas de problème de fonctionnement, des codes d'alarme s'affichent, par exemple, **«Arrivée d'eau impossible. Contrôler que le robinet est ouvert et appuyer sur DEPART»** (reportez-vous au paragraphe «En cas d'anomalie de fonctionnement»).

## Fin du programme

Lorsque le programme est terminé les messages «Porte déverrouillée» et «Fin de cycle» s'affichent en alternance. Le voyant **Départ/Pause** s'éteint.

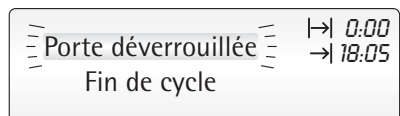

En haut à droite s'affiche sur l'écran un **0:00** fixe pendant que l'heure de la fin de cycle reste visualisée pour vous rappeler l'heure de fin du programme de lavage.

Si le linge n'est pas retiré dans les 10 minutes qui suivent la fin du programme, le panneau lumineux de l'afficheur s'éteint et le système d'économie de l'énergie s'active. Seul le voyant Départ/Pause clignote pour signaler que le lave-linge doit être mis à l'arrêt.

Appuyez sur une touche quelconque pour faire sortir l'appareil du mode d'économie d'énergie et pour sélectionner un autre programme de lavage ou mettre à l'arrêt l'appareil.

### Sélection de la la touche «Départ/Pause»

Pour lancer le programme sélectionné, appuyez sur la touche **Départ/Pause**; le voyant correspondant cesse de clignoter en rouge et reste fixe.

Le nom et la phase de fonctionnement du programme sélectionné s'affichent pour indiquer que l'appareil vient de démarrer et que la porte est verrouillée.

Pour interrompre un programme en cours, appuyez sur la touche **Départ/Pause**: le voyant se met à clignoter en rouge et le message «Pause» s'affiche sur la barre animée pour indiquer que l'appareil est en pause.

Pour faire repartir le programme là où il a été interrompu, appuyez de nouveau sur la touche **Départ/Pause**.

Si vous avez sélectionné un départ différé, le lave-linge commence son décompte.

Lorsqu'une option incorrecte est sélectionnée, le message «Pas sélectionnable» s'affiche pendant environ 2 secondes.

### Sélection de la la touche Départ Différé

Avant de lancer le programme, si vous souhaitez en différer le départ, appuyez par pressions successives sur la touche **Départ Différé** pour sélectionner le délai souhaité. Le symbole correspondant s'affiche sur la fenêtre d'affichage.

Dès que vous avez appuyé la touche **Départ Différé**, le symbole  s'allume sur la fenêtre d'affichage, le délai sélectionné (jusqu'à 20 heures) s'affiche et l'heure de fin de cycle changera en conséquence.

Vous devez sélectionner cette option après avoir réglé le programme et avant d'appuyer sur la touche **Départ/Pause**.

Vous pouvez modifier ou annuler le **Départ Différé** à n'importe quel moment, avant d'appuyer sur la touche **Départ/Pause**.

Si, durant le décompte du départ différé, il est nécessaire d'ajouter du linge, mettez d'abord le lave-linge en pause en appuyant sur la touche **Départ/Pause**. Ensuite, le message «Pause» s'affiche et il est possible d'ouvrir le hublot. Lorsque vous refermez le hublot, appuyez de nouveau sur la touche **Départ/Pause**.



Le programme de lavage peut être différé de 30 min - 60 min - 90 min, 2 heures puis d'heure en heure jusqu'à un maximum de 20 heures avec cette touche.

Sélection du départ différé.

- Sélectionnez le programme et les options souhaitées.
- Sélectionnez le **Départ Différé**
- Appuyez sur la touche **Départ/Pause**: le lave-linge commence son décompte.

Le programme démarre à l'expiration du délai sélectionné.



Annulation du **Départ Différé** après avoir appuyé sur la touche

**Départ/Pause**:

- Appuyez sur la touche **Départ/Pause**.
- Appuyez sur la touche **Départ Différé** jusqu'à ce que le symbole ⌚ et le message «Fin de cycle» disparaissent.
- Appuyez de nouveau sur la touche **Départ/Pause**.

Le **Départ Différé** ne peut pas être sélectionné avec les programme **Vidange** et **Essorage**.



Après appuyez la touche **Départ/Pause**, pour modifier le délai d'un programme il faut mettre la machine en pause et choisir un autre temps de délai en appuyant sur la touche **Départ Différé**.

## Modification d'une option ou d'un programme en cours

Il est possible de modifier n'importe quelle option d'un programme en cours avant que l'appareil ne l'exécute. Avant d'effectuer un changement, vous devez mettre la machine en pause en appuyant sur la touche **Départ/Pause**.

Si le programme est en cours, il est possible de le modifier seulement en le réinitialisant. Tournez le sélecteur sur «**Arrêt/O**» puis sur le nouveau programme. Annulez le programme précédent en appuyant sur la touche **OK** et en fin lancez le nouveau programme en appuyant de nouveau sur la touche **Départ/Pause**. L'eau reste dans la cuve.

## Interruption d'un programme

Appuyez sur la touche **Départ/Pause** pour interrompre le programme en cours; le voyant correspondant se met à clignoter. Appuyez de nouveau sur la même touche pour redémarrer le programme.



## Annulation d'un programme

Pour annuler un programme en cours, tournez le sélecteur sur **«Arrêt/O»** et puis tournez le sur le programme désiré. Appuyez sur la touche **OK** pour annuler le programme précédent (comme montré sur l'écran). A ce moment le programme nouveau s'affiche.



## Ouverture du hublot en cours de programme

Commencez par mettre la machine en Pause, en appuyant sur la touche **Départ/Pause**.

- Si le message «Pause» apparaît sur l'écran, le hublot peut être ouvert.
- Si les messages «Pause» et «Porte déverrouillée» n'apparaissent pas, cela signifie que la machine est déjà en phase de chauffe, que le niveau d'eau dépasse la partie inférieure du hublot ou que le tambour tourne.
- Dans ce cas, le hublot ne s'ouvre pas.
- S'il n'est pas possible de l'ouvrir mais que cela est absolument nécessaire, mettez le lave-linge hors tension en tournant le sélecteur sur **«Arrêt/O»**. Au bout de 3 minutes, le hublot pourra être ouvert (**Attention au niveau et à la température de l'eau!**). Pour faire repartir le programme, il faudra tourner le sélecteur sur le programme précédent et puis appuyer sur la touche **Départ/Pause**.

## Fin du programme

Le lave-linge s'arrête automatiquement. Le voyant **Départ/Pause** s'éteint, sur écran «0.00» s'affiche et un signal sonore retentit pendant 2 minutes.

Si les options «Anti-froissage»  ou «Nuit Silence Plus»  ont été sélectionnées, le voyant de la touche **Départ/Pause** s'éteint, le message «Anti-froissage» et «Porte verrouillée» s'affichent alternativement et la porte reste verrouillée pour vous rappeler qu'il faut vider l'eau avant d'ouvrir le hublot.

Pour vidanger l'eau, reportez-vous au paragraphe «Nuit Silence Plus» .





































Si le message «Surdosage» s'affiche en fin de programme, ceci signifie qu'une quantité excessive de lessive a été utilisée.













A la fin du cycle, tournez la manette du sélecteur de programmes sur la position **«Arrêt/O»** pour mettre à l'arrêt le lave linge. Sortez le linge et vérifiez que le tambour est vide.

Débranchez la prise de courant et fermez le robinet d'alimentation en eau. Laissez le hublot ouvert pour éviter la formation de moisissures et de mauvaises odeurs.





# Programmes de lavage

Programme/ Température	Type de linge	Options	Description du programme
<b>Blanc</b> 95°-60°	Coton Blanc	Réduction d'essorage/  /   -  -  -  - 	Lavage Rinçages Essorage long à la vitesse maximale
<b>Couleurs</b> 60°-50°-40°-30°-Froid ✱ 40-60 MIX	Linge de couleur en coton ou en lin	Réduction d'essorage/  /   -  -  -  -  (n'est pas compatible avec 40-60 MIX)	Lavage 3 rinçages Essorage long à la vitesse maximale
<b>Hygiène</b> 60°	Programme spécial pour coton blanc	Réduction d'essorage/  - 	Lavage à 60°C 5 rinçages Essorage long à la vitesse maximale
<b>Jeans</b> 60°-50°-40°-30°-Froid ✱	Programme spécial pour les vêtements en jeans	Réduction d'essorage/  /  	Lavage entre 60°C et Froid 5 rinçages Essorage long à 1200 tours/min
<b>Synthétiques</b> 60°-50°-40°-30°-Froid ✱	Synthétiques ou tissus mélangés	Réduction d'essorage/  /   -  (*) -  -  - 	Lavage 3 rinçages Essorage bref à 1200 tours/min
<b>Repassage facile plus</b> 60°-50°-40°-30°-Froid ✱	Synthétiques ou tissus mélangés	Réduction d'essorage/  - 	Lavage Rinçages Essorage bref à 1200 tours/min
<b>Linge Délicats</b> 40°-30°-Froid ✱	Tissus délicats, par exemple des rideaux.	Réduction d'essorage/  /   -  (*) -  - 	Lavage Rinçages Essorage bref à 1200 tours/min

## Programmes de lavage

Programme/ Température	Type de linge	Options	Description du programme
<b>Couette</b> 40°-30°	Cycle de lavage court pour couette	Réduction d'essorage	Lavage 3 rinçages Essorage bref à 800 trs/min
<b>Rinçages Délicats</b>	Cycle de rinçage séparé pour les tout les articles lavés à la main.	Réduction d'essorage/  /  	3 rinçages Essorage bref à 1200 trs/min
<b>Vidange</b>	Pour évacuer l'eau du dernier rinçage des programmes effectués avec Anti Froissage  et Nuit Silence Plus  .		Vidange
<b>Essorage</b>	Essorage séparé pour le coton.	Réduction d'essorage	Vidange et essorage long à 1200 trs/min
<b>Laine Plus</b> 40°-30°-Froid ✳	Programme spécial pour les vêtements en laine portant l'étiquette «Pure laine, irrétrécissable, lavable en machine».	Réduction d'essorage/  / 	Lavage Rinçages Essorage bref à 1200 trs/min
<b>Lingerie</b> 40°-30°-Froid ✳	Programme spécial pour les articles lavables à la main extrêmement délicats	Réduction d'essorage/  / 	Lavage Rinçages Essorage bref à 1200 trs/min
<b>Soie</b> 30°-Froid ✳	Les articles en soie doivent être lavés et essorés en douceur.	Réduction d'essorage/  / 	Lavage 2 rinçages Essorage bref à 1200 trs/min
<b>Blousons</b> 40°-30°-Froid ✳	Programme spécial pour les vêtements de sport.	Réduction d'essorage/  	Lavage 3 rinçages Essorage bref à 1200 trs/min

## Programmes de lavage



Programme/ Température	Type de linge	Options	Description du programme
<b>20 MIN.-3 kg 30°</b>	Pour textiles peu sales, sauf la laine	Réduction d'essorage	Lavage Rinçages Essorage bref à 1200 tr/min
<b>Intensif 60°-50°-40°</b>	A utiliser pour le linge en coton ou mixte légèrement sale ou porté une seule fois.	Réduction d'essorage/ 	Lavage Rinçages Essorage bref à 1200 tr/min
<b>Economique 60°-50°-40°</b>	Economie Blanc et coton coloré, articles légèrement ou normalement sales, chemises, chemisiers, sous-vêtements.	Réduction d'essorage/  -  (*) -  - 	Lavage entre 60° et 40°C 3 rinçages Essorage long à la vitesse maximale
<b>Arrêt/O</b>	Pour annuler un programme en cours et mettre hors tension la machine.		





(\*) **N'est pas compatible** avec des températures de lavage inférieures à 40°C.

## Programmes de lavage

Type de linge/Programme	Charge Max.
Blanc/Couleurs	7 kg
Synthétiques, Délicats	3,5 kg
Jeans	3,5 kg
Repassage Facile Plus	1 kg
Couette	2 kg
Laine Plus et Lavage à la main	2 kg
Lingerie et Soie	1 kg
Blousons	2,5 kg
20 MIN. - 3 kg	3 kg
Intensif	5 kg
Economique	7 kg

## Informations sur les programmes

<b>HYGIENE</b>	Programme de lavage pour du linge en coton blanc. Ce programme favorise l'élimination des micro-organismes grâce à un lavage à 60°C et d'un rinçage supplémentaire. Pour que cette action soit plus efficace, placez dans le compartiment «Tache» un additif spécial «Hygiène» et sélectionnez l'option «Tache».
<b>40-60 MIX</b>	Programme pour le linge blanc ou de couleur indiqué pour différentes températures de lavage. Ce programme peut être utilisé pour le linge qui, selon son étiquette d'entretien, est généralement lavable à 40°C ou à 60°C et doit être lavé séparément. Ainsi, la capacité du tambour est mieux utilisée et permet ainsi de réaliser une économie d'énergie. Vous obtenez le résultat de lavage d'un programme normal à 60°.
<b>Jeans</b>	Avec ce programme, il est possible de laver des articles de détente en jean tels que pantalons, chemises ou vestes, mais aussi en jersey, réalisés avec des matières haute technologie. (L'option Rinçage Plus s'active automatiquement).
<b>Repassage facile plus</b>	En choisissant ce programme, le lavage et l'essorage sont effectués en douceur pour éviter le froissement du linge. Il vous sera ainsi plus facile de le repasser. La machine effectuera un rinçage supplémentaire.
<b>Couette</b>	Cycle de lavage délicat pour une seule couette de coton ou synthétique.
<b>Laine Plus Lavage à la main</b> 	Programmes de lavage pour la laine lavable en machine ainsi que pour les lainages lavables à la main et les tissus délicats portant le symbole « lavage à la main »  .
<b>Lingerie</b>	Ce programme convient pour les articles très délicats, comme lingerie, les soutiens-gorges en dentelle etc. La température maximum de lavage est 40°C.

<b>Soie</b>	Un programme de lavage délicat pour les articles en soie et synthétiques mélangés. La température maximum de lavage est de 30°C.
<b>Blousons</b>	Programme spécial pour les vêtements de sport. La température maximum de lavage est de 40°C. La vitesse d'essorage maximum est de 800 tr/min. En sélectionnant ce programme, n'ajoutez pas d'additifs supplémentaires.
<b>20 MIN.- 3kg</b>	Programme spécial à 30 °C, d'une durée de 20 minutes environ idéal pour du linge à rafraîchir: par ex. une veste de sport portée une seule fois ou légèrement sale ou pour le lavage de linge neuf.
<b>Intensif</b>	Programme de lavage rapide à utiliser pour du linge blanc légèrement sale, coton couleurs résistantes et tissus mixtes.
<b>Economique</b>	Ce programme est réservé au lavage des articles en coton légèrement ou normalement sales. La température sera réduite et la durée de lavage sera prolongée. Ceci permet d'obtenir un lavage efficace tout en économisant de l'énergie.
<b>Rinçages Delicats</b>	Avec ce programme, il est possible de rincer et d'essorer les vêtements lavés à la main. La machine effectue 3 rinçages, suivis d'un dernier essorage bref. La vitesse d'essorage peut être réduite en appuyant sur la touche <b>Essorage</b> .
<b>Vidange</b>	Pour évacuer l'eau du dernier rinçage des programmes effectués avec Anti-froissage  et Nuit Silence Plus  . Tournez le sélecteur de programme sur le programme Vidange et appuyez sur la touche Départ/Pause.
<b>Essorage</b>	Essorage séparé pour les vêtements lavés à la main et après les programmes avec l'option Anti-froissage  et Nuit Silence Plus  . Tournez le sélecteur de programme sur le programme Essorage. Vous pouvez choisir la vitesse en appuyant sur la touche correspondante en fonction des tissus à essorer. Appuyez donc sur la touche Départ/Pause.



## Comment faire un lavage?

### Le tri du linge

Nous vous conseillons de trier le linge:

- d'un côté, le linge résistant pouvant supporter un lavage et un essorage énergiques;
- de l'autre, le linge délicat qu'il convient de traiter avec précaution;
- pour les charges mixtes, lessives composées d'articles en fibres de différentes natures, choisissez un programme et une température convenant à la fibre la plus fragile.

Suivez les symboles pour l'entretien des textiles se trouvant sur l'étiquette dont chaque article est muni et les instructions de lavage du fabricant.

### Températures

<b>95° ou 90°</b>	pour le lin, coton blanc normalement sales (par exemple torchons, serviettes, nappes, draps ...)
<b>60°/50°</b>	pour les articles bon teint normalement sales (par exemple les chemises, les chemises de nuit, les pyjamas ...), en lin, coton ou fibres synthétiques et pour le coton blanc légèrement sale (par exemple les sous-vêtements).
<b>40°-30°-FROID ✕</b>	pour les articles délicats (par exemple voilages), les mélanges comprenant des fibres synthétiques et les lainages portant l'étiquette «pure laine», lavables en machine, «irrétrécissable».

### Avant de charge le linge

Lavez les articles «blanc» et de couleur séparément. Les articles blancs peuvent perdre leur «blancheur» en cours de lavage.

Lorsqu'ils sont lavés pour la première fois, les articles de couleur peuvent perdre de leur couleur et déteindre sur d'autres pièces de linge.

Ils doivent donc être lavés séparément la première fois.

Videz des poches intérieures et des poches des pantalons les petits objets métalliques qu'elles pourraient contenir (clous, épingles, trombones).

Boutonnez les taies d'oreiller, fermez les fermetures à glissière et à pression, les crochets. Nouez les ceintures et les rubans.

Traitez les tâches tenaces avant le lavage.

Frottez les endroits particulièrement sales à l'aide d'un détergent ou d'une pâte spécifique.

Apportez un soin tout particulier aux rideaux. Enlevez les crochets ou placez-les dans une housse ou un filet. Retirez les boutons mal cousus, les épingles et les agrafes.

## Charges maximales

La quantité de linge introduite dans le tambour ne doit pas dépasser la capacité maximale de la machine. Cette capacité varie selon la nature des textiles (voir «Programmes de lavage»). Tous les textiles n'ont pas le même volume d'encombrement et le même pouvoir de rétention d'eau.

Règles générales :

**Coton, lin:** tambour plein mais sans surcharger;

**Synthétiques:** tambour à moitié de son volume;

**Articles délicats et lainages:** tambour au tiers de son volume.

Utilisez si possible l'appareil à pleine capacité plutôt qu'avec des charges partielles afin de réaliser des économies d'eau et d'énergie.

Pour le linge très sale ou de tissus d'éponges, réduisez la charge.

Pour une charge de linge mixte, remplissez le tambour en fonction des fibres les plus fragiles.

## Poids du linge

Nous vous donnons les poids moyens suivants à titre indicatif:

peignoir de bain	1200 g
serviette	100 g
housse de couette	700 g
drap	500 g
taie d'oreiller	200 g
nappe	250 g
drap de bain	200 g
torchon	100 g
chemise de nuit	200 g
sous-vêtements féminins	100 g
chemise de travail homme	600 g
chemise homme	200 g
pyjama homme	500 g
chemisier	100 g
sous-vêtements homme	100 g

## Traitement des taches

Les taches résistantes ne s'éliminent pas toujours avec de l'eau et de la lessive. Il est donc conseillé de les traiter avant le lavage.

**Sang:** traitez les taches fraîches avec de l'eau froide. Pour les taches sèches, laissez tremper toute la nuit dans de l'eau mélangée à un produit spécial. Savonnez, frottez et rincez.

**Peinture à l'huile:** tamponnez à l'aide d'un solvant après avoir étalé le vêtement sur un chiffon propre ; répétez plusieurs fois l'opération.

**Taches de gras séchées:** étalez le vêtement sur un chiffon propre et tamponnez avec de l'essence térébenthine.

**Rouille:** utilisez un produit anti-rouille en suivant attentivement les conseils du fabricant. Pour les vieilles taches, assurez-vous que la nature du textile supporte le produit.

**Taches de moisi:** traitez avec un agent de blanchiment (blancs et couleur bon teint seulement).

**Herbe:** savonnez légèrement, traitez avec un agent de blanchiment (blancs et couleur bon teint seulement).

**Crayon à bille et colle:** tamponnez à l'acétone (\*) après avoir étalé le vêtement sur un chiffon propre.

**Rouge à lèvres:** tamponnez à l'acétone comme ci-dessus, et traitez les taches avec de l'alcool dénaturé. Éliminez les taches résiduelles des articles blancs avec un agent de blanchiment.

**Vin rouge:** faites tremper dans de l'eau et un produit nettoyant. Rincez et traitez avec de l'acide acétique ou citrique, puis rincez. Traitez les marques résiduelles avec un agent de blanchiment.

**Encre:** en fonction du type d'encre, imbibe le tissu d'acétone (\*) puis d'acide acétique; traitez les marques résiduelles sur les tissus blancs avec un agent de blanchiment, et rincez.

**Cambouis-goudron:** étalez un peu de beurre frais sur la tache, laissez reposer puis tamponnez avec de l'essence de térébenthine.

(\*) ne pas utiliser d'acétone sur de la soie artificielle.

## Choix de la lessive

Les fabricants de lessive indiquent la quantité de lessive à utiliser selon la charge de linge sur les emballages. Conformez-vous aux doses et aux instructions préconisées sur les emballages.

Nous vous déconseillons d'utiliser en même temps plusieurs types de lessive, vous risqueriez d'endommager le linge.

## Dosage des produits lessiviels et additifs

Le type et la quantité de lessive à utiliser est en fonction de la charge de linge à laver, du type de tissu, du niveau de salissure et de la dureté de l'eau.

Suivez les instructions du fabricant concernant les quantités à utiliser.

Utilisez moins de lessive si:

- vous lavez peu de linge,
- le linge n'est pas très sale,
- vous constatez qu'il y a trop de mousse pendant le lavage.

Si votre eau est douce, diminuez légèrement les doses. Si elle est calcaire, (l'utilisation d'unanticalcaire est conseillé) ou si le linge est très sale ou taché, augmentez un peu les doses.

Vous obtiendrez le degré de dureté de votre eau en contactant la compagnie de distribution d'eau de votre région ou tout autre service compétent.

### Degrés de dureté de l'eau

Niveau	Caractéristique	Degrés	
		Allemands °dH	Français °T.H.
1	douce	0-7	0-15
2	moyenne	8-14	16-25
3	dure	15-21	26-37
4	très dure	> 21	> 37

**Remarque:** n'utilisez que des produits lessiviels faiblement moussants, vendus dans le commerce, spécialement conçus pour l'utilisation dans les machines à laver. Employez des produits spécifiques pour le lavage de la laine.

## Produits lessiviels et additifs

Nous vous déconseillons d'utiliser en même temps plusieurs types de lessive, vous risqueriez d'endommager le linge.

Les lessives en poudre s'utilisent sans restriction.

Les lessives liquides ne doivent pas être utilisées lors de la sélection d'un prélavage.

Pour tout cycle sans prélavage, elles peuvent être versées soit dans une boule doseuse placée directement dans le tambour, soit dans le compartiment lavage, dans les deux cas, il est impératif de démarrer aussitôt le cycle de lavage.

Si vous séchez ensuite votre linge dans un sèche linge, n'oubliez pas de retirer la boule doseuse.

Les lessives liquides sont très indiquées pour des températures peu élevées, à savoir 30°C et 40°C, alors qu'il est conseillé d'utiliser une lessive en poudre pour les températures supérieures, de 60°C à 90°C ou 95°C.

Les lessives en tablettes ou en doses se mettent impérativement dans le compartiment «lavage» de la boîte à produits de votre lave-linge.

Par contre, l'assouplissant ou les additifs d'amidon doivent être versés dans le bac  avant le départ du programme de lavage.











Pour le traitement des taches avant le cycle de lavage, conformez-vous aux doses et aux instructions préconisées par le fabricant du produit. Si vous utilisez du produit de lavage pour traiter les taches, vous devez démarrer immédiatement le cycle de lavage.



## Assouplissant





Versez un produit assouplissant sous forme liquide dans le compartiment de la boîte à produits destiné à cet effet. Respectez le dosage indiqué sur le flacon, en fonction de la caractéristique de l'assouplissant utilisé, normal ou concentré.







Ne dépassez pas les doses maximales.



## Symboles internationaux pour l'entretien des textiles

LAVAGE		
  	traitement normal à 95, 60 ou 40°C	articles en coton sans apprêt infroissable
	agitation réduite.  essorage réduit.	certains articles 100% coton avec apprêt infroissable
  	lavage à température progressivement décroissante.	articles avec apprêt infroissable ou contenant des fibres synthétiques
	agitation fortement réduite. rinçage à froid, essorage réduit	articles en laine lavables à la machine à 40°C
	agitation fortement réduite, rinçage à froid, essorage réduit	articles en laine ou soie lavables à la machine à 30°C: également pour d'autres articles très délicats
	lavage à la main	articles pouvant uniquement être lavés à la main à une température ne dépassant pas 40°C
	ne pas laver	

BLANCHIMENT	
blanchiment au chlore (javel) permis (uniquement à froid et avec une solution diluée)	blanchiment au chlore (javel) proscri
	

REPASSAGE			
température de repassage			ne pas repasser (2)
élevée (max 200°C)	moyenne (max 150°C)	basse (1) (max 110°C)	
			
(1) Le traitement à la vapeur présente des risques (2) Le traitement à la vapeur est interdit			

NETTOYAGE A SEC			
tous les solvants usuels	tous solvants sauf le trichloréthylène	exclusivement solvants pétroliers et R 113	ne pas nettoyer à sec
		 (1)	
	certaines restrictions au processus de nettoyage-nettoyage en libre service impossible (2)		
	 (2)	 (2)	
(1) Nettoyage en libre service possible uniquement dans les machines employant le solvant R 113 (2) Les restrictions concernent les sollicitations mécaniques et/ou la température de séchage et/ou l'addition d'eau au solvant			

Symbole facultatif pour le SECHAGE après lavage		
séchage en tambour permis		
pas de restrictions en ce qui concerne la température	séchage à température modérée	ne pas sécher en tambour
		

## Entretien et nettoyage

Vous devez débrancher l'appareil du réseau électrique avant toute opération de nettoyage ou d'entretien.

### Détartrage de l'appareil

Il n'est généralement pas nécessaire de détartrer l'appareil si le produit lessiviel est bien dosé. Si le détartrage s'impose, utilisez un produit spécifique qui ne soit pas corrosif, spécialement conçu pour les lave-linge, que vous pourrez vous procurer dans le commerce.

Respectez le dosage indiqué sur l'emballage.

### Après chaque lavage

Laissez le hublot entrouvert après chaque utilisation. Ceci empêchera la formation de moisissures et de mauvaises odeurs à l'intérieur de l'appareil et pour aérer la cuve.

#### Entretien régulier

Les lavages à basse température peuvent provoquer l'accumulation de résidus à l'intérieur du tambour.

Nous vous conseillons d'effectuer un lavage d'entretien régulier.

Pour lancer un lavage d'entretien :

- Le tambour doit être vide.
- Sélectionnez le programme de lavage pour coton le plus chaud.
- Utilisez une mesure de lessive normale, un type de poudre ayant des propriétés biologiques.

### La carrosserie

Nettoyez-la à l'eau savonneuse.

Rincez et séchez soigneusement. N'utilisez jamais de produits abrasifs ou caustiques.

### La boîte à produits

La **boîte** doit être nettoyée régulièrement.

1. Tirez d'un coup sec sur la boîte à produits.
2. Enlevez l'élément supérieur du compartiment pour assouplissant.
3. Nettoyez tous les éléments sous l'eau courante.

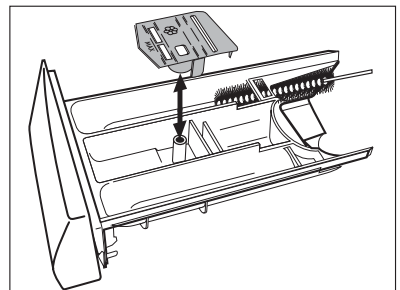

- Repoussez l'élément pour assouplissant jusqu'à la butée de sorte qu'il soit correctement en place.

## Logement de la boîte à produits

Sortez la boîte de son logement. Utilisez une petite brosse pour enlever les résidus de lessive qui se sont incrustés dans le logement interne de la boîte. Rincez correctement la boîte à produits avant de la remettre en place.

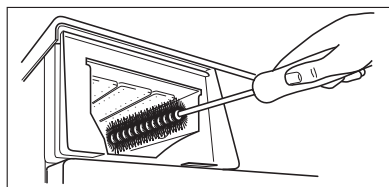

## La pompe

La pompe doit être contrôlée régulièrement et surtout si

- le lave-linge ne vidange pas ou n'essore pas
- le lave-linge fait un bruit inhabituel pendant la vidange dû à un blocage de la pompe par des objets tels que épingles de sûreté, des pièces de monnaie etc.

Procédez comme suit :

- Débranchez l'appareil.
- Si nécessaire, attendez que l'eau refroidisse.
- Ouvrez le volet de la pompe.
- Placez un récipient sur le sol pour recueillir l'eau qui pourrait éventuellement en sortir.
- Sortez le petit tuyau d'évacuation de son siège, placez-le dans le récipient et enlevez le bouchon.

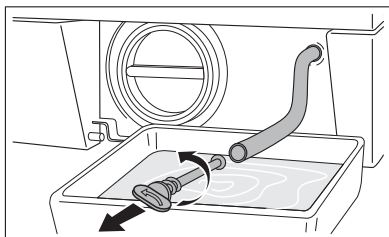
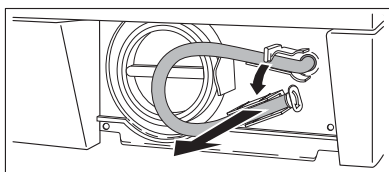
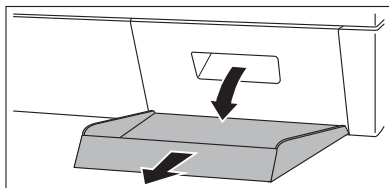



6. Quand l'eau ne sort plus, dévissez le couvercle de la pompe et retirez-le. Conservez toujours à portée de main un chiffon pour essuyer l'eau qui s'écoule de la pompe lors du retrait du couvercle.
7. Enlevez les éventuels objets bloquant la pompe en la tournant comme indiqué.
8. Vérifiez qu'il est possible de faire tourner la roue située tout à fait à l'arrière du corps de la pompe. (il est normal que la roue de la pompe tourne par à-coups). S'il s'avère impossible de faire tourner la roue, veuillez contacter le service après-vente.
9. Bouchez à nouveau le petit tuyau d'évacuation et remettez-le à sa place.
10. Revissez le couvercle de la pompe.
11. Fermez le volet.

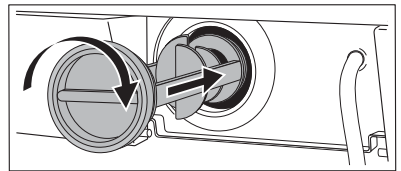
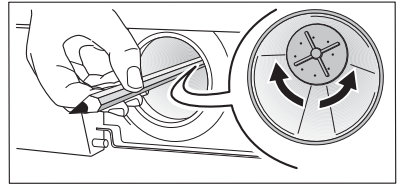
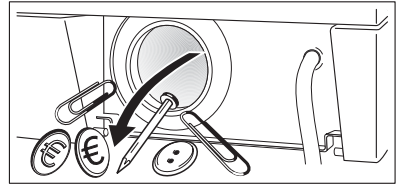
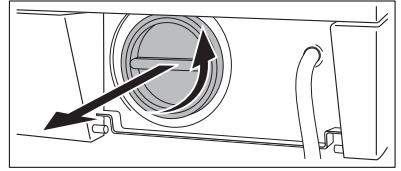

### Attention!

Lorsque l'appareil fonctionne, et selon le programme sélectionné, la pompe peut contenir de l'eau chaude. Ne retirez jamais le couvercle de la pompe pendant un cycle de lavage ; attendez toujours que le cycle soit terminé et que l'appareil soit vide. Lors de la remise en place du couvercle, refixez-le avec soin pour éviter une fuite et empêcher les enfants de le retirer.

## Le filtre du tuyau d'alimentation

Si l'eau est très dure ou contient des traces de dépôts de calcaire, ou si vous remarquez que l'appareil prend plus de temps à se remplir, le filtre est peut-être obstrué.

Il est donc recommandé de le nettoyer de temps en temps.

Fermez le robinet d'arrivée d'eau. Dévissez l'embout du tuyau d'arrivée. Nettoyez le filtre avec une petite brosse dure. Revissez bien l'embout du tuyau.

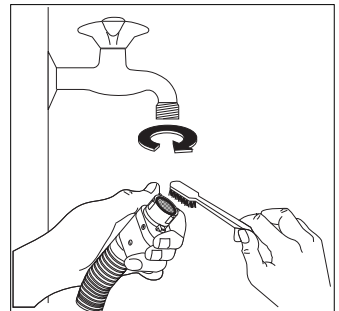

## Précautions contre le gel

Si votre appareil est exposé à des températures inférieures à 0°C, prenez les précautions suivantes:

1. Débranchez l'appareil.
2. Fermez le robinet d'arrivée d'eau.
3. Dévissez le tuyau d'arrivée d'eau du robinet.
4. Placez l'extrémité du petit tuyau d'évacuation d'urgence et du tuyau d'arrivée d'eau dans une cuvette placée au sol, et laissez l'eau s'écouler.
5. Revissez le tuyau d'arrivée d'eau au robinet et remettez le tuyau d'évacuation à sa place, après l'avoir bouché. De cette façon, l'eau restée dans les tuyaux sera évacuée, évitant ainsi la formation de gel et donc l'endommagement de l'appareil.
6. Pour faire fonctionner de nouveau votre appareil, assurez-vous qu'il est installé dans un local où la température est supérieure à 0°C

## Vidange de secours

Si l'appareil ne vidange pas, procédez de la façon suivante pour évacuer l'eau:

1. débranchez l'appareil;
2. fermez le robinet d'arrivée d'eau;
3. si nécessaire, attendez que l'eau refroidisse.
4. ouvrez le volet de la pompe;
5. posez un récipient sur le sol, dégagez le petit tuyau d'évacuation, placez-le dans le récipient. Enlevez le bouchon. L'eau s'écoulera par gravité dans le récipient. Lorsque le récipient est plein, rebouchez le tuyau. Videz le récipient. Répétez l'opération jusqu'à ce que l'eau cesse de sortir;
6. nettoyez la pompe si nécessaire, comme décrit plus haut;
7. remettez petit tuyau d'évacuation à sa place après l'avoir bouché;
8. vissez le couvercle de la pompe et fermez le volet.

## En cas d'anomalie de fonctionnement

Nous vous recommandons vivement de faire les vérifications suivantes sur votre appareil avant d'appeler votre service après-vente. Il se peut que le problème soit simple et que vous puissiez y remédier vous-même.

En cours de fonctionnement, il est possible que le voyant «Départ/Pause» clignote en jaune; qu'un des messages suivants s'affiche et qu'un signal sonore retentisse pendant 5 minutes pour indiquer une anomalie :

● **problème d'alimentation en eau:**

«Arrivée d'eau impossible. Contrôler que le robinet est ouvert et appuyer sur Départ/Pause»

● **problème de vidange d'eau:**

«Vidange impossible. Contrôler l'état du filtre et appuyer sur Départ/Pause»

● **hublot ouvert:**





«Contrôler que la porte est bien fermée et appuyer sur Départ/Pause»

● **sécurité anti-débord:**

«Activ. sécurité anti-débord. Contrôler le raccord. des tuyaux d'arrivée d'eau/de vidange»

Une fois le problème résolu, appuyez sur la touche Départ/Pause pour redémarrer le programme. Si le problème persiste malgré toutes les vérifications, contactez votre service après-vente.

Anomalie de fonctionnement	Cause possible/Solution
<b>Le lave-linge ne démarre pas:</b>	<p>Le hublot n'est pas fermé. «Contrôler que la porte est bien fermée et appuyer sur Départ/Pause» s'affiche.</p> <ul style="list-style-type: none"> <li>• Fermez correctement le hublot.</li> </ul> <p>L'appareil n'est pas correctement branché.</p> <ul style="list-style-type: none"> <li>• Branchez l'appareil.</li> </ul> <p>La machine n'est pas correctement branchée.</p> <ul style="list-style-type: none"> <li>• Vérifiez votre installation électrique domestique.</li> </ul> <p>Le fusible de l'installation électrique est endommagé.</p> <ul style="list-style-type: none"> <li>• Remplacez le fusible.</li> </ul> <p>Le sélecteur n'a pas été correctement positionné et la touche Départ/Pause n'est pas enclenchée.</p> <ul style="list-style-type: none"> <li>• Tournez le sélecteur et appuyez de nouveau sur la touche Départ/Pause.</li> </ul> <p>Le départ différé ou la Sécurité Enfants a été sélectionné.</p> <ul style="list-style-type: none"> <li>• Si le linge doit être lavé immédiatement, annulez le départ différé.</li> <li>• Désactivez la Sécurité Enfants.</li> </ul>

Anomalie de fonctionnement	Cause possible/Solution
<p><b>Le lave linge ne se remplit pas:</b></p>	<p>Le robinet d'arrivée d'eau est fermé. «Arrivée d'eau impossible. Contrôler que le robinet est ouvert et appuyer sur Départ/Pause».</p> <ul style="list-style-type: none"> <li>• Ouvrez le robinet d'arrivée d'eau.</li> </ul> <p>Le tuyau d'arrivée d'eau est coincé ou plié. «Arrivée d'eau impossible. Contrôler que le robinet est ouvert et appuyer sur Départ/Pause».</p> <ul style="list-style-type: none"> <li>• Vérifiez le raccord du tuyau d'arrivée d'eau.</li> </ul> <p>Le filtre du tuyau d'arrivée d'eau est obstrué. «Arrivée d'eau impossible. Contrôler que le robinet est ouvert et appuyer sur Départ/Pause».</p> <ul style="list-style-type: none"> <li>• Nettoyez le filtre du tuyau d'arrivée d'eau.</li> </ul> <p>Le hublot n'est pas correctement fermé. «Contrôler que la porte est bien fermée et appuyer sur Départ/Pause».</p> <ul style="list-style-type: none"> <li>• Fermez correctement le hublot.</li> </ul>
<p><b>Le lave-linge se remplit mais vidange immédiatement:</b></p>	<p>La crosse de vidange est positionnée trop bas.</p> <ul style="list-style-type: none"> <li>• Réportez-vous au paragraphe de la partie «Vidange».</li> </ul>
<p><b>Le lave-linge ne vidange pas et/ou n'essore pas:</b></p>	<p>Le tuyau de vidange est coincé ou plié. «Vidange impossible. Contrôler l'état du filtre et appuyer sur Départ/Pause».</p> <ul style="list-style-type: none"> <li>• Vérifiez le raccordement du tuyau de vidange.</li> </ul> <p>La pompe de vidange est obstruée. «Vidange impossible. Contrôler l'état du filtre et appuyer sur Départ/Pause».</p> <ul style="list-style-type: none"> <li>• Nettoyez la pompe de vidange.</li> </ul> <p>L'option Anti-froissage  ou Nuit Silence Plus  a été sélectionnée.</p> <ul style="list-style-type: none"> <li>• Désactivez l'option  ou .</li> </ul> <p>La charge de linge n'est pas correctement répartie dans le tambour.</p> <ul style="list-style-type: none"> <li>• Répartissez le linge.</li> </ul>

Anomalie de fonctionnement	Cause possible/Solution
<p><b>De l'eau est trouvée autour du lave linge:</b></p>	<p>Vous avez utilisé trop de détergent ou une lessive qui n'est pas adaptée au lavage en machine (trop de mousse).</p> <ul style="list-style-type: none"> <li>• Réduisez la quantité de lessive ou utilisez une autre lessive plus adaptée.</li> </ul> <p>Vérifiez si joints des tuyaux sont étanches. Il n'est pas toujours facile de voir si de l'eau coule le long d'un tuyau; vérifiez s'il est mouillé.</p> <ul style="list-style-type: none"> <li>• Vérifiez le raccordement du tuyau d'arrivée d'eau.</li> </ul> <p>Le tuyau de vidange est endommagé.</p> <ul style="list-style-type: none"> <li>• Remplacez-le, si nécessaire.</li> </ul> <p>Le bouchon du petit tuyau d'évacuation n'a pas été remis en place après le nettoyage de la pompe.</p> <ul style="list-style-type: none"> <li>• Bouchez à nouveau le petit tuyau d'évacuation et remettez-le à sa place.</li> </ul>
<p><b>Les résultats de lavage ne sont pas satisfaisants:</b></p>	<p>Vous avez utilisé trop peu de lessive ou une lessive qui ne convient pas au lavage en machine.</p> <ul style="list-style-type: none"> <li>• Augmentez la quantité de lessive ou utilisez une autre lessive plus adaptée.</li> </ul> <p>Les taches tenaces n'ont pas été traitées avant le lavage.</p> <ul style="list-style-type: none"> <li>• Utilisez des produits du commerce pour traiter les taches tenaces.</li> </ul> <p>Vous n'avez pas sélectionné un programme de lavage ou une température adaptée.</p> <ul style="list-style-type: none"> <li>• Vérifiez si vous avez sélectionné la bonne température et le bon programme.</li> </ul> <p>Il y a trop de linge.</p> <ul style="list-style-type: none"> <li>• Placez moins de linge dans le tambour.</li> </ul>
<p><b>Le hublot ne s'ouvre pas:</b></p>	<p>Le programme n'est pas terminé.</p> <ul style="list-style-type: none"> <li>• Attendez la fin du cycle de lavage.</li> </ul> <p>Le dispositif de verrouillage du hublot n'est pas désactivé.</p> <ul style="list-style-type: none"> <li>• Attendez que le message «Fin de cycle» s'affiche.</li> </ul> <p>Il y a de l'eau dans le tambour.</p> <ul style="list-style-type: none"> <li>• Sélectionnez le programme «Vidange» ou «Essorage» pour vidanger l'eau.</li> </ul>
<p><b>L'éclairage intérieur ne fonctionne pas:</b></p>	<ul style="list-style-type: none"> <li>• Veuillez contacter votre Service Après Vente.</li> </ul>

Anomalie de fonctionnement	Cause possible/Solution
<p><b>Le lave-linge vibre ou est bruyant:</b></p>	<p>Vous n'avez pas enlevé les dispositifs de protection pour le transport et l'emballage.</p> <ul style="list-style-type: none"> <li>• Vérifiez la bonne installation de l'appareil.</li> </ul> <p>Vous n'avez pas réglé les pieds.</p> <ul style="list-style-type: none"> <li>• Vérifiez si l'appareil est de niveau.</li> </ul> <p>Le linge n'est pas correctement réparti dans le tambour.</p> <ul style="list-style-type: none"> <li>• Répartissez le linge.</li> </ul> <p>Il y a peu de linge dans le tambour.</p> <ul style="list-style-type: none"> <li>• Chargez correctement de linge.</li> </ul>
<p><b>L'essorage démarre tardivement ou le lave-linge n'essore pas:</b></p>	<p>Le dispositif de sécurité anti-balourd électronique s'est activé parce que le linge n'est pas bien réparti dans le tambour. Pour mieux répartir le linge, le tambour effectue des rotations dans les deux sens. Ceci peut se produire à plusieurs reprises jusqu'à ce que le balourd disparaisse. Ensuite, la machine reprend l'opération d'essorage habituelle. Cependant, si au bout de 10 minutes, la charge n'est toujours pas correctement répartie, l'essorage final n'a pas lieu. Dans ce cas, répartissez la charge manuellement, puis sélectionnez un programme d'essorage.</p>
<p><b>Le lave-linge fait un bruit inhabituel:</b></p>	<p>La machine est équipée d'un moteur qui, par rapport aux moteurs traditionnels, émet un bruit particulier. Ce nouveau moteur permet un démarrage en douceur lors de l'essorage et une répartition plus uniforme du linge dans le tambour d'où une plus grande stabilité de l'appareil.</p>
<p><b>On ne voit pas d'eau dans le tambour</b></p>	<p>Les machines fabriquées selon des technologies modernes fonctionnent de façon beaucoup plus économique, en utilisant moins d'eau que les anciennes, sans que cela n'affecte les performances.</p>

Anomalie de fonctionnement	Cause possible/Solution
<b>L'écran affiche le message d'alarme «Activ. sécurité anti-débord. Contrôler le raccord. des tuyaux d'arrivée d'eau/de vidange»</b>	Le système pour prévenir le dégât des eaux s'active. <ul style="list-style-type: none"><li>• Fermez le robinet d'arrivée d'eau, débranchez le lave-linge et appelez le service après-vente.</li></ul>

S'il n'est pas possible de remédier à l'anomalie ou de la localiser, contactez votre service après vente. En appelant un service après vente, indiquez-lui le modèle, le numéro de série et de produit et la date d'achat de l'appareil.

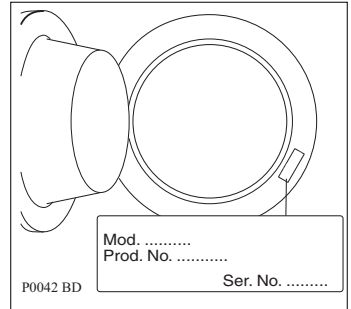

## Caractéristiques techniques

Dimensions	Largeur Hauteur Profondeur (y compris le hublot)	60 cm 85 cm 63 cm
Branchement électrique Tension - Puissance totale - Fusible	Les informations concernant le branchement électrique figurent sur la plaque signalétique apposée sur le bord intérieur du hublot de l'appareil	
Pression de l'eau d'alimentation	Minimum Maximum	0,05 MPa 0,8 MPa
Charge maximum	Blanc/Couleurs	7 kg
Vitesse d'essorage	Maximum	1600 t/mn





## Données de consommation

Programme	Consommation d'eau (en litres)	Consommation énergétique (en kWh)	Durée du programme (en minutes)
<b>Blanc/Couleurs</b> 95°	62	2,1	Pour la durée des programmes, voir la fenêtre d'affichage sur le bandeau de commande.
<b>Hygiène</b> 60°	67	1,7	
<b>40-60 MIX</b> 40°	45	1,3	
<b>Jeans</b> 60°	55	0,9	
<b>Synthétiques</b> 60°	54	0,9	
<b>Repassage facile plus</b> 40°	63	0,45	
<b>Linge Délicats</b> 40°	63	0,55	
<b>Couettes</b> 40°	75	0,35	
<b>Rinçages Délicats</b>	55	0,06	
<b>Vidange</b>	-	-	
<b>Essorage</b>	-	-	
<b>Laine Plus</b> 40°	62	0,4	
<b>Lingerie</b> 40°	60	0,35	
<b>Soie</b> 30°	50	0,25	
<b>Blousons</b> 40°	70	0,5	
<b>20 MIN.- 3 kg</b> 30°	38	0,2	
<b>Intensif</b> 60°	48	1,05	
<b>(*) Economique</b> 60°	45	1,19	

**i** Les données de consommation qui figurent dans le tableau, sont données à titre indicatif et peuvent varier en fonction de la quantité et du type de linge, de la température d'arrivée de l'eau ainsi que de la température ambiante. Elles se réfèrent à la température la plus élevée pour chaque programme.

**i** (\*) Le programme «**Economique**» avec une charge de 7 kg est le programme de référence pour les données qui figurent sur l'étiquette d'énergie, d'après les normes CEE 92/75.

# Installation

## Débridage

Avant la première utilisation de l'appareil, il est impératif d'enlever les dispositifs de sécurité et l'emballage mis en place pour le transport.

Conservez ces dispositifs; ils devront être remontés en cas de futur transport de l'appareil.

1. Après avoir enlevé les protections de transport, appuyez avec soin l'appareil sur la partie arrière pour retirer le bloc en polystyrène qui constitue le socle de l'emballage.

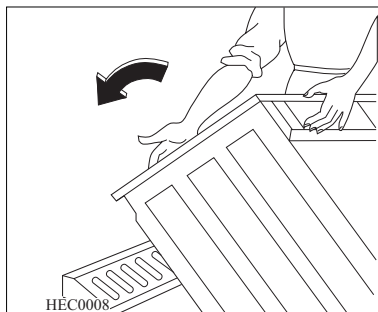

2. Redressez l'appareil et retirez la fixation du câble d'alimentation électriques et du tuyau de vidange de leur support placé à l'arrière de l'appareil.

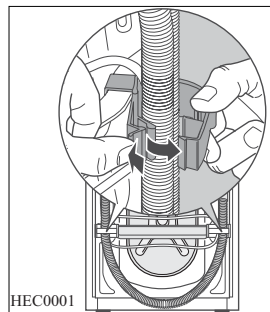

3. Avec la clé en dotation, dévissez et ôtez la vis centrale arrière **A** en haut.

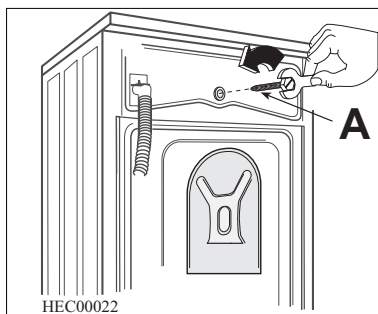

4. Dévissez et déposez les deux grandes vis arrière **B** et les six petites vis **C** en bas.

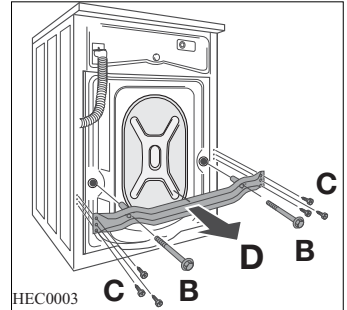

5. Sortez le rail de transport **D** et remettez les six petites vis **C** à leur place (voir figure ci-contre). Enlevez avec soin le goujon en plastique correspondant **E**.

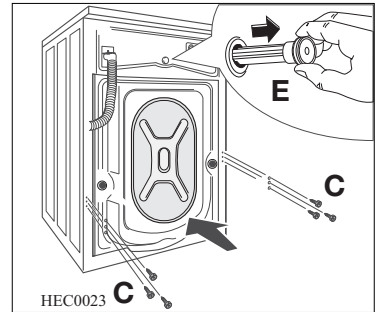

6. Ouvrez le hublot, sortez le tuyau d'arrivée d'eau du tambour et enlevez le bloc en polystyrène attaché avec du ruban adhésif sur le joint du hublot.

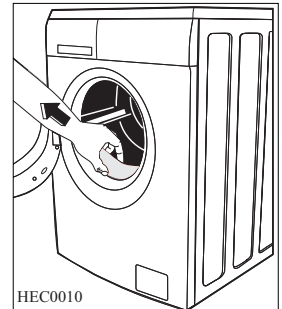

7. Bouchez l'ouverture centrale supérieure et les deux ouvertures en bas à l'aide des caches en plastique correspondants, placés à l'intérieur de l'enveloppe contenant la notice d'utilisation.
8. Branchez le tuyau d'alimentation de la façon décrite au paragraphe «Raccordement d'eau».

Transporter un appareil non bridé peut endommager des composants internes et générer des fuites et des dysfonctionnements, et peut également engendrer des déformations par choc.

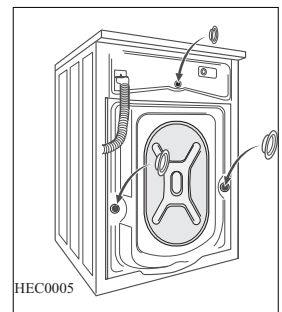

## Emplacement et mise à niveau

Placez l'appareil sur un sol plat et dur. Veillez à ce que l'appareil ne touche pas le mur ou les autres meubles de la cuisine. Le robinet, l'installation pour la vidange et la prise de courant doivent se trouver à proximité des tuyaux de la machine et du câble d'alimentation. La machine ne doit pas être installée dans un local sujet au gel.

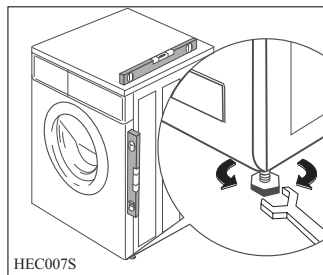

Placez l'appareil à l'endroit choisi et procédez soigneusement à la mise à niveau, en agissant sur les vérins prévus à cet effet. Si nécessaire, contrôlez la mise à niveau à l'aide d'un niveau à bulle d'air. Utilisez la clé pour ajuster si nécessaire.



**Pied automatique:** Le pied arrière gauche de votre lave-linge est conçu à la manière d'un montant à ressort. Par conséquent, lorsque le poids est concentré sur le coin arrière gauche, l'appareil tend à pencher de ce côté. Le pied de réglage automatique confère une parfaite stabilité à l'appareil, même en cas de vitesse d'essorage élevée. En principe, il n'a pas besoin d'être réglé.

## Raccordement d'eau

Le tuyau d'arrivée d'eau livré avec l'appareil se trouve dans le tambour. N'utilisez jamais pour le raccordement un tuyau déjà utilisé précédemment.

1. Ouvrez le hublot et sortez le tuyau.
2. Branchez le tuyau d'alimentation à l'appareil.



**Ne raccordez jamais le tuyau d'arrivée verticalement. Orientez le tuyau en angle vers la direction (droite ou gauche) la plus proche au robinet de l'eau.**

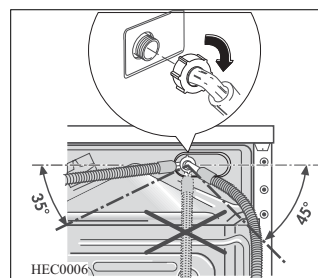

3. Pour ajuster l'orientation du raccord du tuyau d'alimentation, dévissez la bague de serrage placée à l'arrière de l'appareil. Après avoir positionné le tuyau d'alimentation, veillez à visser correctement la bague de serrage pour éviter toute fuite.
4. Vissez le raccord du tuyau d'alimentation sur le nez fileté du robinet d'arrivée d'eau (20x27). Utilisez toujours le tuyau livré avec l'appareil. **Vissez correctement pour éviter toute fuite.**

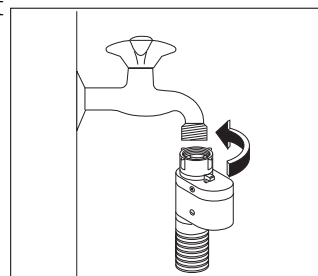

Le tuyau d'arrivée ne doit pas être rallongé. S'il est trop court et que vous ne souhaitez pas déplacer le robinet, vous devrez acheter un nouveau tuyau plus long spécialement prévu à cet effet.

## Dispositif de blocage de l'eau

Le tuyau d'alimentation est équipé d'un dispositif de protection contre le dégât des eaux. Si le tuyau intérieur devait se détériorer à cause d'une usure naturelle, ce dispositif bloquera l'arrivée d'eau à l'appareil. Le défaut est signalé par l'apparition d'un secteur rouge dans la petite fenêtre «A». Dans ce cas fermez le robinet de l'eau et appelez le service après-vente. Si nécessaire, rectifiez la position du raccord du tuyau d'alimentation à l'arrière de l'appareil en dévissant la bague de serrage. Veillez ensuite à visser correctement la bague de serrage pour éviter toute fuite. Si le branchement se fait sur des tuyauteries neuves ou qui n'ont pas servi depuis longtemps, il est préférable de faire couler une certaine quantité d'eau avant de mettre en place le tuyau d'alimentation. De cette façon, on évitera que du sable ou de la rouille bouche le filtre placé à l'intérieur de l'appareil.

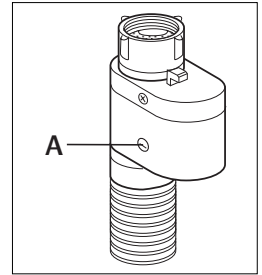

## Vidange de l'eau

L'extrémité du tuyau de vidange peut être positionnée de deux manières différentes :

**Sur le bord d'un lavabo à l'aide d'un guide en plastique livré avec l'appareil. Dans ce cas, assurez-vous que l'extrémité du tuyau ne peut pas être décrochée lorsque le lave-linge est en cours de vidange.**

A cet effet, vous pouvez fixer le tuyau au robinet à l'aide d'une ficelle ou le fixer au mur.

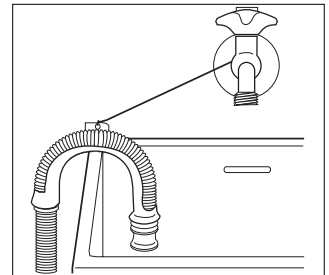

**Dans un conduit de vidange (ou dans une dérivation de la vidange d'un lavabo).**

**Dans un conduit à une hauteur** dont la distance au sol doit être comprise entre 60 cm et 90 cm. Il est indispensable de prévoir une entrée d'air à l'extrémité du tuyau de vidange pour éviter tout siphonage éventuel. En outre, le tuyau de vidange ne devra former aucun coude. Il devra être placé au niveau du sol, la crosse devra se trouver à la hauteur indiquée précédemment.

Le tuyau de vidange ne doit pas être plié.

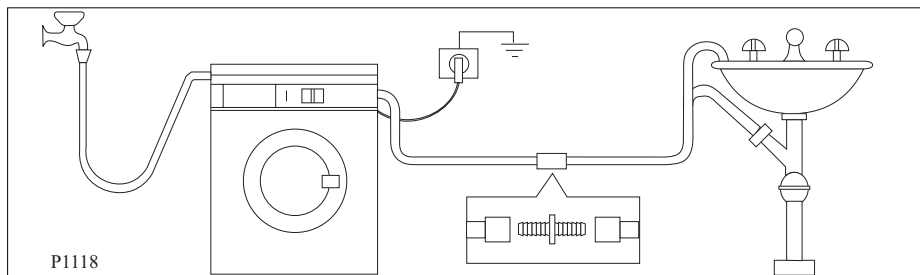

Le tuyau de vidange peut être allongé jusqu'à 4 mètres maximum. Un tuyau de vidange supplémentaire et un raccord sont disponibles auprès de votre service après-vente le plus proche.

L'inobservation de ces règles pourrait entraîner un fonctionnement anormal de votre appareil.

## Branchement électrique

Cette machine ne peut être branchée qu'en 230 V monophasé 50 Hz.

Vérifiez que le compteur de l'abonné et les fusibles peuvent supporter l'intensité absorbée par la machine compte tenu des autres appareils électriques branchés.

Calibre des fusibles (1 par phase): 10 ampères.

L'appareil ne doit pas être raccordé à l'aide d'un prolongateur ou d'une prise multiple (risque d'incendie).

Utilisez un socle de prise de courant comportant une borne de mise à la terre, qui doit être obligatoirement raccordée conformément à la norme N.F.C. 15100.

La ligne d'alimentation électrique partant du compteur ne devra pas être inférieure à 4 mm<sup>2</sup> par conducteur.



### **Branchez la machine à une prise reliée à la terre.**

Le fabricant décline toute responsabilité en cas de dommage ou blessure, suite au non-respect des consignes de sécurité mentionnées ci-dessus. Le remplacement du câble d'alimentation de l'appareil doit être effectué par le service après-vente de votre magasin vendeur.



### **L'appareil une fois installé, assurez-vous que le câble d'alimentation est facilement accessible.**



### **Le remplacement du câble d'alimentation électrique de votre appareil ne devra être effectué que par votre Service Après Vente.**

## Environnement

### Elimination de l'appareil

Tous les matériaux marqués du symbole  sont recyclables.

>PE<=polyéthylène

>PS<=polystyrène

>PP<=polypropylène

Vous pouvez les déposer dans des conteneurs de collecte adaptés pour qu'ils puissent être recyclés.

### Elimination de l'ancien appareil

Le symbole  sur le produit ou son emballage indique que ce produit ne peut être traité comme déchet ménager. Il doit être remis au point de collecte dédié à cet effet (collecte et recyclage du matériel électrique et électronique).

En procédant à la mise au rebut de l'appareil dans les règles de l'art, nous préservons l'environnement et notre sécurité, s'assurant ainsi que les déchets seront traités dans des conditions optimum.

Pour obtenir plus de détails sur le recyclage de ce produit, veuillez prendre contact avec les services de votre commune ou le magasin où vous avez effectué l'achat.

### Conseils écologiques

Pour réaliser des économies d'eau et d'énergie et ainsi contribuer à la protection de l'environnement, nous vous recommandons de respecter les conseils suivants :

- Le linge normalement sale ne nécessite pas de prélavage : vous réaliserez des économies de lessive, d'eau et de temps (l'environnement s'en trouvera également protégé!).
- Le lave-linge fonctionne de manière plus économique s'il est rempli à pleine capacité en veillant toutefois à ne pas surcharger le tambour.
- Les taches et les petites salissures peuvent être éliminées au moyen d'un pré-traitement adéquat ; le linge peut être alors lavé à une température plus basse.
- Dosez la lessive en fonction de la dureté de l'eau, du niveau de salissure des articles ainsi que de la charge de linge.

# Garantie/Kundendienst, Garantie/service-clientèle, Garanzia/Servizio clienti, Guarantee/Customer Service Centres

Servicestellen	Points de Service	Servizio dopo vendita	Point of Service
5506 Mägenwil/Zürich Industriestrasse 10	3018 Bern Morgenstrasse 131	1028 Préverenges Le Trési 6	6916 Grancia Zona Industriale E
9000 St. GallenZürcherstrasse 204 e	 <p><b>Service-Helpline</b> <b>0848 848 111</b> <b>service@electrolux.ch</b></p>		
4127 Birsfelden Hauptstrasse 52			
6020 Emmenbrücke Seetalstrasse 11			
7000 Chur Comercialstrasse 19			

## Ersatzteilverkauf/Points de vente de rechange/Vendita pezzi di ricambio/ spare parts service:

5506 Mägenwil, Industriestrasse 10, Tel. 0848 848 02

## Fachberatung/Verkauf/Demonstration/Vente/Consulente (cucina)/Vendita

8048 Zürich, Badenerstrasse 587, Tel. 044 405 81 11

## Garantie

Für jedes Produkt gewähren wir ab Verkauf bzw. Lieferdatum an den Endverbraucher eine Garantie von 2 Jahren. (Ausweis durch Garantieschein, Faktura oder Verkaufsbeleg). Die Garantieleistung umfasst die Kosten für Material, Arbeits- und Reisezeit. Die Garantieleistung entfällt bei Nichtbeachtung der Gebrauchsanweisung und Betriebsvorschriften, unsachgerechter Installation, sowie bei Beschädigung durch äussere Einflüsse, höhere Gewalt, Eingriffe Dritter und Verwendung von Nicht-Original Teilen.

## Garantie

Nous octroyons sur chaque produit 2 ans de garantie à partir de la date de livraison ou de la mise en service au consommateur (documenté au moyen d'une facture,



d'un bon de garantie ou d'un justificatif d'achat). Notre garantie couvre les frais de mains d'œuvres et de déplacement, ainsi que les pièces de rechange.

Les conditions de garantie ne sont pas valables en cas d'intervention d'un tiers non autorisé, de l'emploi de pièces de rechange non originales, d'erreurs de maniement ou d'installation dues à l'inobservation du mode d'emploi, et pour des dommages causés par des influences extérieures ou de force majeure.

### **Garanzia**

Per ogni prodotto concediamo una garanzia di 2 anni a partire dalla data di consegna o dalla sua messa in funzione. (fa stato la data della fattura, del certificato di garanzia o dello scontrino d'acquisto) Nella garanzia sono comprese le spese di manodopera, di viaggio e del materiale. Dalla copertura sono esclusi il logoramento ed i danni causati da agenti esterni, intervento di terzi, utilizzo di ricambi non originali o dalla inosservanza delle prescrizioni d'installazione ed istruzioni per l'uso.

### **Warranty**

For each product we provide a two-year guarantee from the date of purchase or delivery to the consumer (with a guarantee certificate, invoice or sales receipt serving as proof). The guarantee covers the costs of materials, labour and travel. The guarantee will lapse if the operating instructions and conditions of use are not adhered to, if the product is incorrectly installed, or in the event of damage caused by external influences, force majeure, intervention by third parties or the use of non-genuine components.

## www.electrolux.com

		
Albania	+35 5 4 261 450	Rr. Pjeter Bogdani Nr. 7 Tirane
Belgique/België/Belgien	+32 2 363 04 44	Bergensesteenweg 719, 1502 Lembeek
Česká republika	+420 2 61 12 61 12	Budějovická 3, Praha 4, 140 21
Danmark	+45 70 11 74 00	Sjællandsgade 2, 7000 Fredericia
Deutschland	+49 180 32 26 622	Muggenhofer Str. 135, 90429 Nürnberg
Eesti	+37 2 66 50 030	Pärnu mnt. 153, 11624 - Tallinn
España	+34 902 11 63 88	Carretera M-300, Km. 29,900 Alcalá de Henares Madrid
France	www.electrolux.fr	
Great Britain	+44 8705 929 929	Addington Way, Luton, Bedfordshire LU4 9QQ
Hellas	+30 23 10 56 19 70	4, Limnou Str., 54627 Thessaloniki
Hrvatska	+38 51 63 23 338	Slavonska avenija 3, 10000 Zagreb
Ireland	+353 1 40 90 753	Longmile Road Dublin 12
Italia	+39 (0) 434 558500	C.so Lino Zanussi, 26 - 33080 Porcia (PN)
Latvija	+37 17 84 59 34	Kr. Barona iela 130/2, LV-1012, Riga
Lituania	+370 5 27 80 609	Verkių 2 9, 09108 Vilnius, Lithuania
Luxembourg	+35 2 42 43 13 01	Rue de Bitbourg, 7, L-1273 Hamm
Magyarország	+36 1 252 1773	H-1142 Budapest XIV, Erzsébet királyné útja 87
Nederland	+31 17 24 68 300	Vennootsweg 1, 2404 CG - Alphen aan den Rijn
Norge	+47 81 5 30 222	Risløkkvn. 2, 0508 Oslo
Österreich	+43 18 66 400	Herziggasse 9, 1230 Wien
Polska	+48 22 43 47 300	ul. Kolejowa 5/7, Warsaw
Portugal	+35 12 14 40 39 39	Quinta da Fonte - Edifício Gonçalves Zarco - Q35-2774-518 Paço de Arcos
Romania	+40 21 451 20 30	Str. Garii Progresului 2, S4, 040671 RO
Schweiz-Suisse-Svizzera	+41 62 88 99 111	Industriestrasse 10, CH-5506 Mägenwil
Slovenija	+38 61 24 25 731	Tr aška 132, 1000 Ljubljana
Slovensko	+421 2 43 33 43 22	Electrolux Slovakia s.r.o., Electrolux Domáce spotrebiče SK, Seberiného 1, 821 03 Bratislava
Suomi	www.electrolux.fi	
Sverige	+46 (0)771 76 76 76	Electrolux Service, S:t Göransgatan 143, S-105 45 Stockholm
Türkiye	+90 21 22 93 10 25	Tarlabaşı caddesi no : 35 Taksim Istanbul
Россия	+7 095 937 7837	129090 Москва, Олимпийский проспект, 16, БЦ «Олимпик»

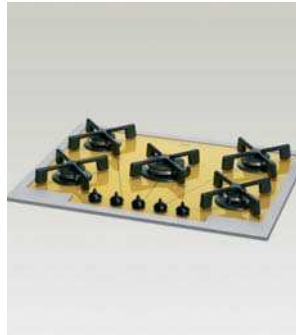



ANC number: 132 967 250 -00-402007