

Durabase

Aspirapolvere

Istruzioni per l'uso

69.⁸⁰



Congratulazioni!

Con questo apparecchio ha acquistato un prodotto di qualità, fabbricato con estrema cura. Con una manutenzione adeguata l'apparecchio le renderà per anni delle ottime prestazioni. Prima della messa in funzione iniziale, la preghiamo di leggere attentamente le presenti istruzioni d'uso e soprattutto di osservare le avvertenze di sicurezza.

Le persone che non conoscono a fondo queste istruzioni d'uso non sono autorizzate all'impiego dell'aspirapolvere a traino.

Lo sapevate già ?

All'indirizzo www.migros-service.ch trova un grande numero dei accessori e pezzi di ricambio.

Quindi così si può prolungare evidentemente la durata della vita della sua macchina.

Per comandare si mette facilmente il nome del prodotto oppure il numero d'articolo nel campo di ricerca.

Indice

Avvertenze di sicurezza	5
A proposito delle istruzioni d'uso	6
Disimballaggio	7
Elenco delle parti e degli elementi di comando	8
Istruzioni brevi	10
1. Inserire/sostituire il sacco per la polvere	10
2. Collegare il tubo flessibile	11
3. Allacciamento alla corrente elettrica	11
4. Passare l'aspirapolvere	11
5. Posizioni di parcheggio	12
6. Dopo aver passato l'aspirapolvere	12
7. Cura e manutenzione	12
Messa in funzione	12
1. Mettere / sostituire il sacco per la polvere	13
2. Tubo flessibile e tubo telescopico	14
3. Allacciamento alla corrente elettrica	15
4. Passare l'aspirapolvere	15
5. Posizioni di parcheggio	16
6. Dopo aver passato l'aspirapolvere	16
Manutenzione	16
7. Cambiare il sacco per la polvere	16
8. Pulire / sostituire i filtri	17
8.1. Filtro del motore	17
8.2. Microfiltro dell'aria di scarico	17
Pulizia e Custodia	18
Guasti	18
Dati tecnici	19
Smaltimento	20
Garanzia	20
Scheda prodotto	21

Avvertenze di sicurezza

Prima di allacciare il suo apparecchio alla corrente elettrica, la preghiamo di prendersi il tempo per leggere attentamente queste istruzioni che contengono importanti avvertenze di sicurezza e di messa in funzione.

Corrente elettrica

⚠ AVVERTENZA! Non toccare mai le parti allacciate alla corrente elettrica, poiché esse possono provocare scariche elettriche, con pericolo di lesioni gravi o addirittura di morte! Allacciare l'apparecchio soltanto a corrente alternata con tensione di 220–240V ~ 50/60Hz, min. 10A. La presa di corrente deve essere stata installata da professionisti autorizzati.

Cavo di alimentazione

Non mettere mai in funzione l'apparecchio se il cavo è danneggiato. Fare immediatamente sostituire prese e cavi danneggiati presso MIGROSService. Non tirare il cavo facendolo passare su angoli e spigoli taglienti e non incastrarlo. Non appoggiare o far pendere il cavo su oggetti roventi e tenerlo lontano dall'olio. Non passare con l'aspirapolvere sopra il cavo. Non estrarre la spina dalla presa di corrente tirando il cavo o con le mani bagnate.

Uso conforme

L'aspirapolvere è destinato esclusivamente ad uso privato. È severamente vietato apportare modifiche tecniche o farne un uso illecito a causa dei pericoli che potrebbero derivarne!

Impiego

⚠ PRECAUZIONE! Non aspirare mai liquidi, oggetti umidi, incandescenti, taglienti e appuntiti (ad es. acqua, frammenti di vetro, aghi, mozziconi di sigaretta, ecc.) poiché potrebbe danneggiarsi il motore o l'apparecchio. Non aspirare mai la polvere del toner (di stampanti laser, fotocopiatrici). Tenere il tubo o la bocchetta dell'aspirapolvere lontano da occhi e orecchie: pericolo di lesioni! Non utilizzare l'aspirapolvere in vicinanza di gas infiammabili.

Utenti autorizzati

Tutte le persone che hanno a che fare con l'utilizzo, la manutenzione e la riparazione dell'apparecchio, devono essere formate e istruite a questo scopo. Le persone, inclusi i bambini, che per le loro capacità psichiche, sensoriali o mentali, oppure per la loro inesperienza o mancanza di conoscenza non sono in grado di utilizzare l'apparecchio in modo sicuro, non sono autorizzate all'uso dell'apparecchio o possono farlo soltanto sotto sorveglianza.

Protezione di terzi

⚠ AVVERTENZA! Assicurarsi che i bambini non abbiano la possibilità di giocare con l'apparecchio. I bambini non riconoscono i pericoli in cui si può incorrere maneggiando un apparecchio elettrico. Non lasciare mai l'apparecchio in funzione senza controllo.

Pulizia

Prima di pulire l'apparecchio, estrarre assolutamente la spina dalla presa di corrente.

Non immergere mai l'apparecchio nell'acqua né lasciarlo entrare in contatto con essa!

ATTENZIONE: Per la pulizia non impiegare mai oggetti taglienti e abrasivi o sostanze chimiche corrosive.

Riparazioni

In caso di disturbi di funzionamento o di apparecchio difettoso oppure di sospetto di danni provocati da una caduta, estrarre immediatamente la spina dalla presa di corrente. Non mettere mai in funzione apparecchi danneggiati. È severamente vietato introdurre oggetti estranei nell'apparecchio o aprirne il corpo. Le riparazioni possono essere eseguite soltanto attraverso MIGROSService. Per motivi di sicurezza possono essere utilizzati soltanto pezzi di ricambio originali. Non si assumono responsabilità in caso di danni causati da riparazioni

A proposito delle istruzioni d'uso

Queste istruzioni d'uso non possono tener conto di ogni possibile impiego. Per ulteriori informazioni oppure in caso di problemi che non sono trattati o non lo sono in modo sufficientemente dettagliato, la preghiamo di rivolgersi a M-Infoline (numero di telefono sul retro delle presenti istruzioni d'uso).

Conservi accuratamente queste istruzioni d'uso e le consegni comunque ad ogni eventuale altro utente.

Disimballaggio

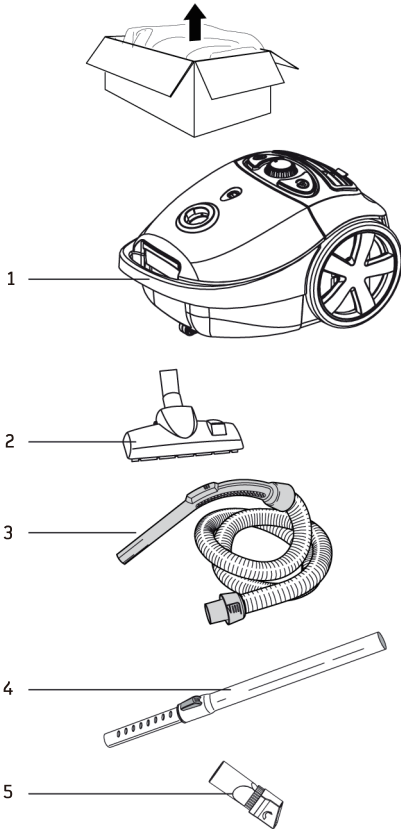

- Togliere l'aspirapolvere dall'imballaggio
- Dopo il disimballaggio controllare che i seguenti pezzi siano disponibili:
 1. aspirapolvere
 2. bocchetta standard per pavimenti
 3. tubo flessibile con impugnatura
 4. tubo telescopico
 5. bocchetta a lancia con pennello
- Controllare che la tensione di rete (220-240V) corrisponda a quella dell'apparecchio (vedi targhetta)
- Distruggere eventuali sacchetti di plastica, poiché potrebbero diventare un giocattolo pericoloso per i bambini!

Suggerimento

- conservare l'imballaggio per eventuali futuri trasporti (ad es. traslochi, riparazioni, ecc.)

Elenco delle parti e degli elementi di comando

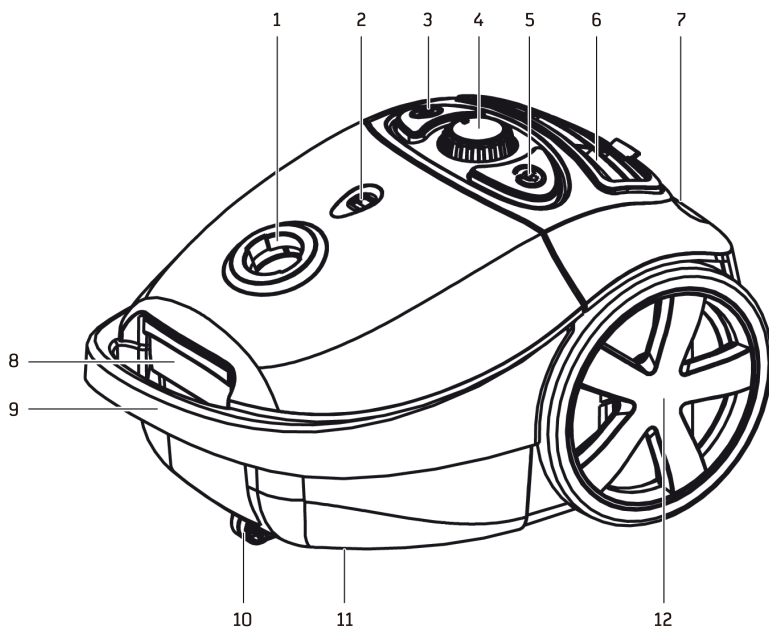

1. Raccordo per tubo flessibili
2. Spia sacco pieno
3. Interruttore acceso/spento «I»
4. Manopola per la regolazione continua della potenza di aspirazione
5. Tasto per avvolgimento automatico del cavo
6. Griglia di copertura con microfiltro dell'aria
7. Posizione di parcheggio per la bocchetta pavimenti
8. Leva di apertura scomparto sacco
9. Maniglia per il trasporto
10. Rotella guida (lato inferiore)
11. Posizione di parcheggio per bocchetta pavimenti (lato inferiore)
12. Rotelle per il trasporto

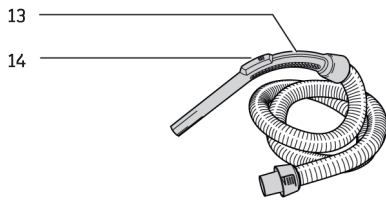

13

14

Accessori

13. Impugnatura

14. Regolazione della potenza di aspirazione

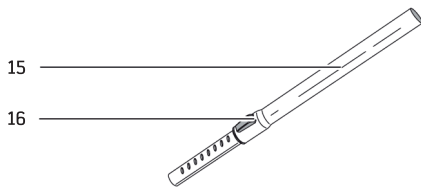

15

16

15. Tubo telescopico

16. Pulsante per la regolazione della lunghezza

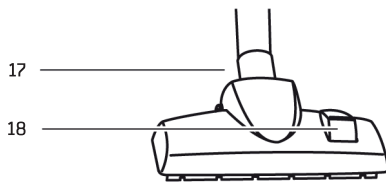

17

18

17. Bocchetta standard per pavimenti

18. Commutatore pavimenti/tappeti

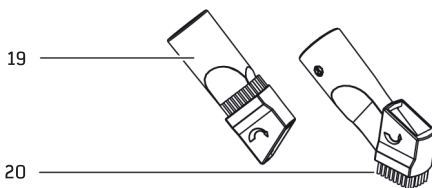

19

20

19. Bocchetta a lancia

20. Pennello aspirapolvere mobile

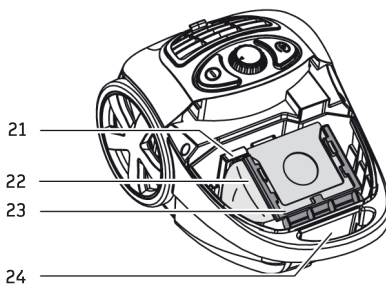

21

22

23

24

Scomparto sacco

21. Filtro motore

22. Sacco per la polvere (MI 26 II / Art.-Nr. 7171.567)

23. Supporto in plastica per il sacco

24. Tasto di apertura

Gli accessori e i pezzi di ricambio possono essere facilmente ordinati su www.migros-service.ch

Istruzioni brevi

Queste istruzioni brevi contengono soltanto le tappe più importanti di utilizzo dell'apparecchio. Per motivi di sicurezza è consigliabile leggere le istruzioni d'uso dettagliate, in cui sono descritte tutte le funzioni importanti. Osservare le prescrizioni di sicurezza a pagina 3 e 4.

1. Inserire/sostituire il sacco per la polvere

Di norma la fabbrica fornisce l'apparecchio col sacco per la polvere già inserito.

- Togliere la spina
- Sollevare il tasto di sbloccaggio dello scomparto del sacco per la polvere e aprire il coperchio fino alla battuta d'arresto

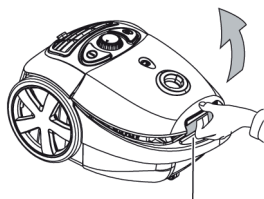

Tasto di sbloccaggio

- Togliere il supporto di plastica con il sacco pieno

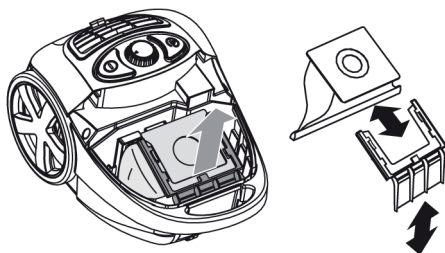

- Inserire da dietro il nuovo sacco per la polvere spingendo a fondo finché si sente lo scatto
- Inserire il supporto con il sacco nello scomparto
- Chiudere il coperchio (s'incestra)

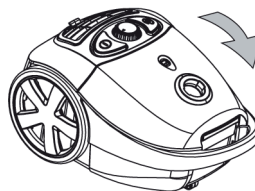

Note

- badare che il supporto sia ben inserito e che nessuna parte del sacco poggi sulla guarnizione in gomma, bensì penda liberamente nello scomparto
- dispositivo di sicurezza: se manca il sacco o se questo è inserito in modo non corretto, il coperchio non si chiude. Non forzare
- non utilizzare mai l'apparecchio senza sacco per la polvere (il motore si danneggia) e non utilizzare sacchi per la polvere usati, i cui pori sono otturati dall'uso

2. Collegare il tubo flessibile

- Introdurre la parte finale del tubo flessibile nell'aspirapolvere e girare in senso orario finché il tubo scatta in posizione («chiusura a baionetta»). Girando per contro in senso antiorario il tubo viene di nuovo liberato
- Inserire il tubo telescopico nella bocchetta per pavimenti
- Introdurre l'impugnatura del tubo flessibile nel tubo telescopico
- La lunghezza del tubo telescopico può essere modificata: spingere il pulsante di regolazione in direzione della bocchetta per allungare o accorciare il tubo

Pulsante di regolazione
per la lunghezza
del tubo telescopico



Nota

- regolare la lunghezza in modo da permettere un comodo uso dell'aspirapolvere in posizione eretta (= «schiena dritta»)

3. Allacciamento alla corrente elettrica

- Estrarre il cavo di alimentazione alla lunghezza desiderata
- Inserire la spina nella presa di corrente [220-240V]
- L'aspirapolvere è pronto per l'uso

Nota

- non tirare il cavo di alimentazione oltre la marcatura gialla per evitare il danneggiamento del dispositivo di avvolgimento

4. Passare l'aspirapolvere

- Osservare le avvertenze di sicurezza a pagina 3 e 4
- Premendo l'interruttore acceso/spento «I» il motore si accende e si può cominciare a passare l'aspirapolvere
- Regolare la potenza di aspirazione mediante la manopola: «MAX» più potente / «MIN» meno potente

Manopola per la regolazione

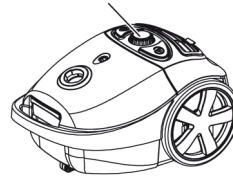

- Sull'impugnatura del tubo flessibile si trova un cursore, che spinto in avanti aumenta la potenza di aspirazione



Note

- **ATTENZIONE:** non aspirare mai liquidi, oggetti umidi, incandescenti, taglienti e appuntiti (ad es. acqua, frammenti di vetro, aghi, mozziconi di sigaretta, ecc.) poiché potrebbero subentrare danni all'apparecchio o al sacco per la polvere o si potrebbe correre il rischio di scossa elettrica
- **⚠ PRECAUZIONE!** tenere il tubo o la bocchetta lontano da occhi e orecchie. pericolo di lesioni!

5. Posizioni di parcheggio

- In caso di pause brevi è possibile sistemare la bocchetta per pavimenti ed il tubo telescopico in una delle posizioni di parcheggio
- In caso di interruzioni per lunghi periodi di tempo estrarre la spina e riavvolgere il cavo

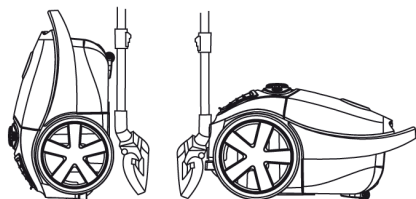

6. Dopo aver passato l'aspirapolvere

- Estrarre la spina
- Tenere in mano la spina e, premendo ripetutamente il tasto del dispositivo di avvolgimento, riavvolgere completamente il cavo. Note: badare che il cavo, prima di essere avvolto, non sia attorcigliato. Nel caso in cui il cavo non venga riavvolto completamente, estrarlo nuovamente un pò, ripetere quindi il processo di avvolgimento
- Alloggiare il tubo telescopico con la bocchetta in una delle due posizioni di parcheggio. Non piegare eccessivamente il tubo flessibile
- Conservare l'apparecchio in un luogo asciutto, fuori dalla portata dei bambini

7. Cura e manutenzione

- Durante il processo di aspirazione viene indicato il grado di riempimento del sacco per la polvere: in caso di spia rossa, cambiare il sacco (vedi pagina 50)

Note

- impiegare soltanto sacchi per la polvere originali (MI 26 II / Art.-Nr. 7171.567)
- i sacchi per la polvere non possono essere riutilizzati
- sostituire regolarmente il filtro per il motore e il microfiltro dell'aria di scarico (vedi pagine 15)

Messa in funzione

Prima dell'uso iniziale

AVVERTENZA! Prestare la massima attenzione poiché un approccio inadeguato alla corrente elettrica può essere fatale. Si prega quindi di leggere le avvertenze di sicurezza a pagina 38 e di osservare le seguenti misure di sicurezza:

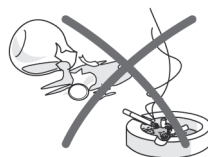

- utilizzare l'aspirapolvere soltanto in locali asciutti
- non aspirare liquidi quali acqua, ecc.
- non aspirare oggetti appuntiti, taglienti, infuocati o incandescenti (cocchi, aghi, sigarette, cenere ardente, ecc.)
- quando il sacco per la polvere è pieno sostituirlo immediatamente e non riutilizzarlo
- non passare mai l'aspirapolvere senza sacco o filtro motore
- non aspirare particelle di polvere troppo fine (cemento, gesso, cenere, ecc.)

Scopo d'uso

Con l'apparecchio è possibile passare l'aspirapolvere comodamente e senza fatica. Sul tubo telescopico o direttamente sull'impugnatura del tubo flessibile è possibile adattare e impiegare i seguenti accessori:

Bocchetta standard per i pavimenti

Con la bocchetta standard per pavimenti si può svolgere la maggior parte dei lavori. La bocchetta possiede una spazzola incorporata per i pavimenti duri e una superficie liscia per i tappeti. Far uscire o rientrare la spazzola con il commutatore posto sulla parte superiore della bocchetta (vedi marcature accanto all'interruttore a pedale).

Nota: prima di pulire i pavimenti delicati verificare la fuoriuscita degli inserti setolati (posizione della bocchetta su «parquet»). Pulire il parquet con la posizione della bocchetta su «tappeto» può rovinare il pavimento in legno.

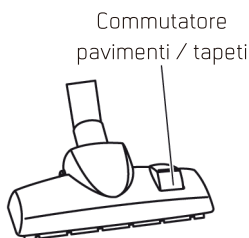

Bocchetta a lancia con pennello per la polvere snodabile

È adatta alla pulizia di luoghi meno accessibili quali angoli, fessure, termosifoni, ecc.. Il pennello per la polvere si snoda in avanti e può essere utilizzato per pulire i gruppi imbottiti, ecc.

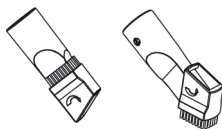

1. Mettere / sostituire il sacco per la polvere

Già dalla fabbrica l'apparecchio è dotato di un sacco per la polvere. Controllare che il sacco sia inserito nel modo giusto.

- Estrarre la spina prima di mettere risp. sostituire il sacco per la polvere
- Sollevare il tasto di sbloccaggio dello scomparto per il sacco e aprire il coperchio fino alla battuta d'arresto

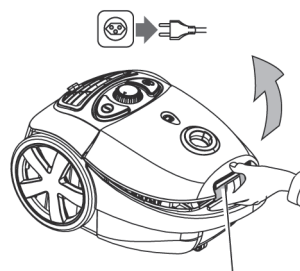

In caso di sacco pieno

- Il sacco per la polvere è fissato all'interno dello scomparto per mezzo di un supporto in plastica
- Per estrarre il sacco dallo scomparto, afferrare il supporto e sollevarlo con il sacco

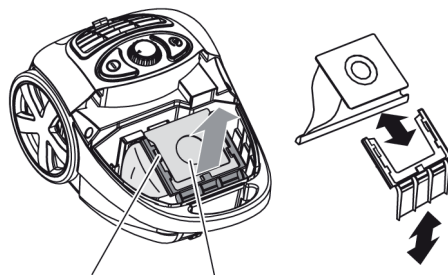

- Estrarre il sacco per la polvere (togliere dal suo supporto)
- Gettare il sacco pieno tra i rifiuti domestici
- Inserire da dietro il nuovo sacco per la polvere spingendo a fondo finché si sente lo scatto

- Inserire il supporto con il sacco nello scomparto. Nota: badare che il supporto sia ben inserito e che nessuna parte del sacco poggi sulla guarnizione in gomma, bensì penda liberamente nello scomparto
- Chiudere il coperchio (s'incestra).
Dispositivo di sicurezza: se manca il sacco (o se questo è inserito in modo non corretto) il coperchio non si chiude. Non forzare

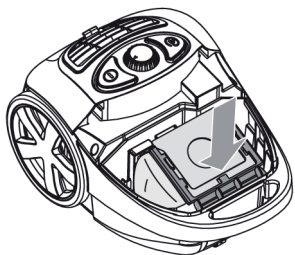

Importante

- Impiegare soltanto sacchi per la polvere originali (MI 26 II / Art.-Nr. 7171.567)
- Sostituire regolarmente il filtro per il motore e il microfiltro dell'aria di scarico (v. p. 15)
- Non utilizzare mai l'apparecchio senza sacco per la polvere, altrimenti potrebbero subentrare dei danni (ad es. guasto al motore)
- NON riutilizzare i sacchi usati, i cui pori si otturano con l'uso; questo pregiudica notevolmente l'efficacia dell'aspirazione e può provocare il surriscaldamento del motore
- I sacchi umidi si rompono causando guasti al motore

2. Tubo flessibile e tubo telescopico

- Introdurre la parte finale del tubo flessibile nell'aspirapolvere e girare in senso orario finché il tubo scatta in posizione («chiusura a baionetta»). Girando per contro in senso antiorario il tubo viene di nuovo liberato

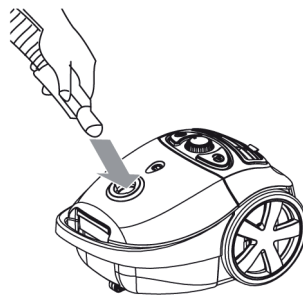

- Inserire il tubo telescopico nella bocchetta pavimenti
- Introdurre l'impugnatura del tubo flessibile nel tubo telescopico
- Spingere il pulsante sul tubo telescopico in direzione della bocchetta per cambiare la lunghezza del tubo telescopico

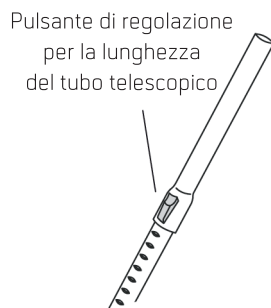

Suggerimento

- Regolare la lunghezza in modo da permettere un comodo uso dell'aspirapolvere in posizione eretta [= «schiena dritta»]

3. Allacciamento alla corrente elettrica

- Estrarre il cavo alla lunghezza desiderata.
Nota: non tirare il cavo oltre la marcatura gialla per evitare il danneggiamento dello stesso e del dispositivo di avvolgimento
- Inserire la spina nella presa di corrente (220-240V)
- L'aspirapolvere è pronto per l'uso

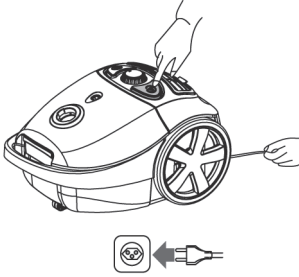

Importante

- Utilizzare l'apparecchio soltanto in locali asciutti. Controllare ogni tanto che il cavo di alimentazione non sia danneggiato o difettato

4. Passare l'aspirapolvere

- Osservare le avvertenze di sicurezza a pagina 3 e 4
- Premendo l'interruttore acceso/spento «I» il motore si accende e si può cominciare a passare l'aspirapolvere

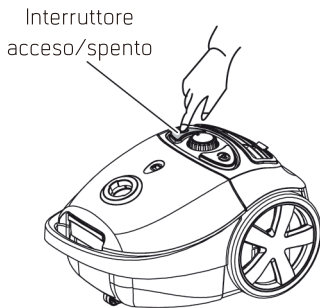

- La potenza di aspirazione può essere modificata girando la manopola: «MAX» potenza di aspirazione più forte «MIN» potenza di aspirazione più debole



- Sull'impugnatura si trova un cursore: spostandolo in dietro si riduce la potenza di aspirazione, in avanti, invece la si aumenta

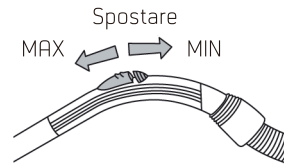

Importante

- **ATTENZIONE:** Non aspirare mai liquidi, oggetti umidi, incandescenti, taglienti e appuntiti (ad es. acqua, frammenti di vetro, aghi, mozziconi di sigaretta, ecc.) perché potrebbero subentrare danni al sacco per la polvere o all'apparecchio
- Non aspirare mai la polvere del toner (di stampanti laser o di fotocopiatrici) o polveri finissime (cemento, gesso, cenere, ecc.)
- **PRECAUZIONE!** Tenere il tubo o la bocchetta dell'aspirapolvere lontano da occhi e orecchie: pericolo di lesioni!

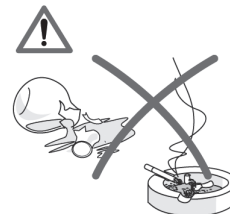

5. Posizioni di parcheggio

- In caso di pause brevi è possibile alloggiare la bocchetta pavimenti o il tubo telescopico in una delle posizioni di parcheggio
- **⚠ PRECAUZIONE!** In caso di interruzioni per periodi di tempo più lunghi, estrarre la spina dalla presa di corrente e riavvolgere il cavo (Pericolo d'incendio)

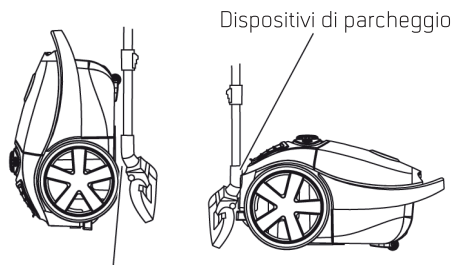

Dispositivi di parcheggio

6. Dopo aver passato l'aspirapolvere

- Estrarre la spina

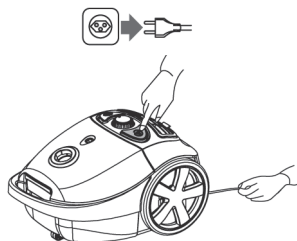

- Tenere in mano la spina e, premendo ripetutamente il tasto di avvolgimento del cavo, riavvolgerlo completamente. Nota: osservare che il cavo, prima di essere avvolto, non sia attorcigliato. Nel caso in cui il cavo non venga riavvolto completamente, estrarlo nuovamente un pò, ripetere quindi il processo di avvolgimento
- Alloggiare il tubo telescopico con la bocchetta pavimenti in una delle posizioni di parcheggio (vedi sopra). Non piegare il tubo flessibile
- Conservare l'apparecchio in un luogo asciutto, fuori dalla portata dei bambini

Manutenzione

7. Cambiare il sacco per la polvere

La spia sacco pieno indica quando il sacco per la polvere deve essere cambiato. Quando il sacco è pieno la spia diventa rossa. La pressione negativa viene misurata e visualizzata non appena la permeabilità dell'aria si riduce, come succede in caso di sacco pieno o di intasamento della bocchetta, del tubo telescopico o del tubo flessibile.

- Col motore acceso, tenere la bocchetta in aria (la bocchetta non deve restare a terra)
- Se la spia diventa rossa, il sacco deve essere cambiato immediatamente (vedi pagina 11 e 12)
- Se la spia resta nera, il sacco è vuoto o quasi

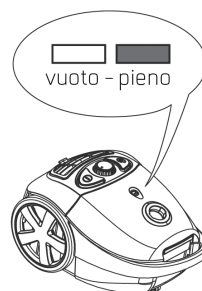

Importante

- Non utilizzare mai l'apparecchio senza sacco per la polvere, altrimenti potrebbero subentrare danni (ad es. guasto al motore)
- Impiegare soltanto sacchi per la polvere originali (MI 26 II / Art.-Nr. 7171.567)
- I sacchi per la polvere non possono essere riutilizzati, poiché i pori si otturano con l'uso; questo pregiudica notevolmente l'efficacia dell'aspirazione e può provocare il surriscaldamento del motore
- I sacchi umidi si rompono causando guasti al motore
- Sostituire regolarmente il filtro per il motore e il microfiltro dell'aria di scarico

8. Pulire / sostituire i filtri

L'aspirapolvere è provvisto di due filtri che devono essere puliti a intervalli regolari:

Recommendation

- l'aspirazione di grandi quantità di polveri fini o peli animali potrebbe intasare i filtri e di conseguenza richiedere una pulizia più accurata rispettivamente una sostituzione dei filtri più frequente

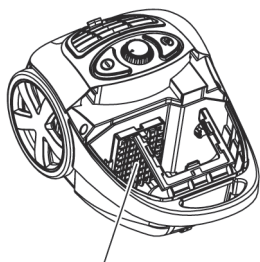

Filtro motore

8.1. Filtro del motore

Protegge il motore in caso di danni al sacco della polvere; per questo non si può assolutamente utilizzare l'aspirapolvere senza filtro per il motore.

- Estrarre la spina
- Aprire il coperchio dello scomparto del sacco per la polvere
- Estrarre il sacco con il suo supporto
- Togliere il supporto filtro tirandolo verso l'alto
- Sciacquare il filtro sotto l'acqua calda e lasciarlo asciugare

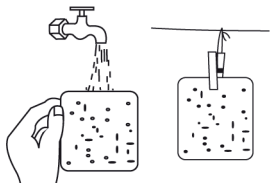

Recommendation

- lavare solo sotto l'acqua corrente e senza l'uso di detersivi. Non toccare il filtro con le mani o con oggetti, poiché potrebbe danneggiarsi
- Reinscrivere il nuovo filtro nel supporto (la parte retata verso il sacco) Il filtro del motore (fornito col sacco per la polvere, MI 26 II / Art.-Nr. 7171.567 deve essere sostituito al più tardi dopo 5 ricambi del sacco o dopo 2 anni, poiché altrimenti l'apparecchio potrebbe subire dei danni!

8.2. Microfiltro dell'aria di scarico

Il microfiltro dell'aria di scarico ritiene le particelle di polvere fuoriuscite dal sacco per la polvere.

- Aprire e staccare la griglia di copertura del microfiltro (sul retro)
- Togliere il filtro. Sciacquare il filtro sotto l'acqua calda e lasciarlo asciugare

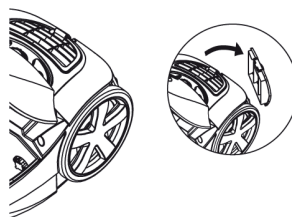

Note

- lavare solo sotto l'acqua corrente e senza l'uso di detersivi. Non toccare il filtro con le mani o con oggetti, poiché potrebbe danneggiarsi
- Inserire il filtro e richiudere delicatamente la griglia di copertura (a scatto)

Il microfiltro dell'aria di scarico (fornito col sacco per la polvere, MI 26 II / Art.-Nr. 7171.567) essere sostituito al più tardi dopo 5 ricambi del sacco o dopo 2 anni, poiché altrimenti l'apparecchio potrebbe subire dei danni!

Pulizia e Custodia

- Non immergere mai nell'acqua l'apparecchio di base né gli accessori né lavarli sotto l'acqua corrente
- Non utilizzare detersivi corrosivi né oggetti per la pulizia abrasivi



- Pulire soltanto con un panno umido e lasciar asciugare

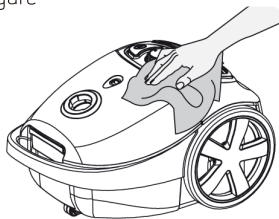

- Aspirare i peli dalla bocchetta pavimenti con la bocchetta a lancia

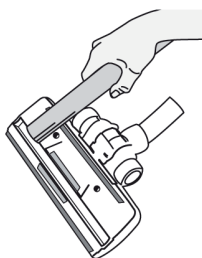

- Se il tubo flessibile o il tubo telescopico sono ostruiti, pulire con l'aiuto di un'asticella. Non piegare il cavo flessibile. Non usare oggetti appuntiti

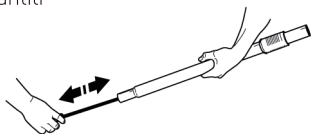

- Un'ostruzione del tubo flessibile può essere rimossa anche «massaggiando» il tubo delicatamente. Attenzione ad eventuali vetri o spilli

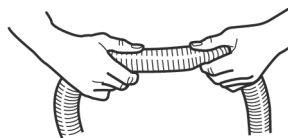

- In caso di mancato uso spegnere l'apparecchio ed estrarre la spina
- Conservare l'aspirapolvere in un luogo asciutto, fuori dalla portata dei bambini

Guasti

- Le riparazioni possono essere eseguite soltanto attraverso MIGROS Service. Le riparazioni non eseguite a regola d'arte possono essere fonte di pericolo per l'utente
- Non si assumono responsabilità in caso di danni causati da riparazioni eseguite da personale non specializzato. In questi casi si estingue anche il diritto alla garanzia
- Rendere inutilizzabili gli apparecchi fuori uso. Staccare la spina dalla presa e tagliare il cavo elettrico

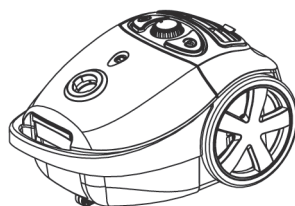

Dati tecnici

Tipo di aspirapolvere	Aspirapolvere universale
Tensione nominale	220–240V ~ 50/60Hz
Potenza nominale	norm 700 Watt
Volume dell'apparecchio di base (senza tubo flessibile)	ca. 42 x 27 x 23 cm (L x P x A)
Lunghezza del cavo	ca. 4.8 m
Raggio d'azione	ca. 7.6 m
Peso dell'apparecchio base	ca. 4 kg
Materiale - corpo	plastica
Reg. potenza d'aspirazione	elettronica
Capacità sacco polvere	3.0 litri
Spia sacco pieno	meccanico
Deparassitato secondo	le norme UE
Approvato	CE
M-garanzia	2 anni
Accessori (compresi nel prezzo)	tubo flessibile con impugnatura, tubo telescopico, bocchetta pavimenti standard, bocchetta a lancia con pennello e 1 sacchi di riserva (1 inserito)
Classe di protezione	II

Il prodotto è conforme alle disposizioni delle seguenti direttive. La conformità è garantita dalla soddisfazione delle norme qui sotto elencate.

2014/35/UE Direttiva bassa tensione (LVD)
2014/30/UE Compatibilità elettromagnetica (EMC)
2011/65/UE Restrizione (dell'uso di determinate) sostanze pericolose nelle apparecchiature elettriche ed elettroniche (RoHS)
(UE) N. 665/2013 Etichettatura del consumo di energia degli aspirapolvere
(UE) N. 666/2013 Requisiti per la progettazione ecocompatibile degli aspirapolvere

Accessori (opzionali)
Sacchi per la polvere di ricambio (4 pezzi compr. 1 filtro motore e 1 microfiltro di ricambio)
MI 26 II / Art.-Nr. 7171.567

LVD
EN 60335-1
EN 60335-2-2
EN 62233

EMC
EN 55014-1
EN 55014-2
EN 61000-3-2
EN 61000-3-3

Con riserva di modifiche di costruzione ed esecuzione dell'apparecchio dovute al progresso tecnico.

Smaltimento

Questo prodotto non deve essere smaltito con gli altri rifiuti domestici. I consumatori hanno l'obbligo di restituire gli apparecchi elettrici ed elettronici di cui intendono disfarsi per garantire uno smaltimento adeguato di questi rifiuti pericolosi. I commercianti, i fabbricanti e gli importatori hanno a loro volta l'obbligo di riprendere - senza costi aggiuntivi - gli apparecchi che figurano nel loro assortimento. La raccolta e la riutilizzazione degli apparecchi elettrici ed elettronici usati permette di salvaguardare le risorse naturali. Inoltre, grazie al riciclo di questi apparecchi o di parte di essi, vengono protetti la salute e l'ambiente. Ulteriori informazioni sui centri di raccolta, sullo smaltimento e sulla riutilizzazione degli apparecchi elettrici ed elettronici si trovano presso l'Ufficio federale dell'ambiente (UFAM), presso il vostro punto di smaltimento locale, presso il commerciante dal quale avete acquistato l'apparecchio o presso il fabbricante dello stesso.



Garanzia

La MIGROS si assume per due anni, a partire dalla data d'acquisto, la garanzia per il funzionamento efficiente e l'assenza di difetti dell'oggetto in suo possesso. La MIGROS può scegliere se eseguire la prestazione di garanzia attraverso la riparazione gratuita, la sostituzione del prodotto con uno di uguale valore o il rimborso del prezzo d'acquisto dello stesso. Ogni altra pretesa è esclusa.

Non sono compresi nella garanzia i guasti dovuti a normale usura, uso inadeguato o danni provocati dal proprietario o da terza persona, oppure derivanti da cause esterne.

L'obbligo di garanzia è valido soltanto all'esplicita condizione, che si ricorra unicamente al servizio dopo vendita MIGROS o ai servizi autorizzati. Per favore conservi il certificato di garanzia oppure il giustificativo d'acquisto (scontrino, fattura). Con la sua perdita si estingue ogni diritto di garanzia.



2 Jahre M-Garantie
2 ans M-garantie
2 anni M-garanzia

MIGROS

Migros-Service

Gli articoli che necessitano un servizio manutenzione o una riparazione possono essere depositati in ogni punto vendita.

Gli accessori e i pezzi di ricambio si possono ordinare facilmente anche su www.migros-service.ch.



M-INFOLINE
CH-0800 84 0848
www.migros.ch

Avete altre domande? L'M-Infoline rimane volentieri a vostra disposizione per ulteriori informazioni: 0800 84 0848 dal lunedì al venerdì dalle 8.00 alle 18.30 (8 cent./min. dalle 8.00 alle 17.00, 4 cent./min. dalle 17.00 alle 18.30).

E-Mail: m-infoline@mgb.ch

Art. 7171.736 | Con riserva di modifiche | V01
10.2018 | www.migros.ch

Scheda prodotto

Marchio produttore	Durabase Staubsauger
Codice prodotto	717173600000

Articolo	Dati tecnici	Classe
Consumo elettrico annuale (kWh/anno)	26,5k kWh/a	A
Potenza nominale di ingresso (W)	700W	–
Capacità di aspirazione polvere su tappeti (dpuc)	0,784	E
Capacità di aspirazione polvere su pavimenti duri (dpuhf)	1,090	B
Emissione di polvere [%]	0,96%	F
Livello di potenza sonora (dB(A))	74,8	–
Durata tubo (numero di cicli):	40000	
Vita utile motore (numero di ore):	500	

Metodologia di misurazione ecodesign: EN 60312-1:2017-02

Metodo di calcolo ecodesign: Regolamento Commissione UE e n° 665 /2013 UE n° 666/2013

Categoria aspirapolvere: aspirapolvere per uso generico (adatti sia per pavimenti duri che per tappeti).