



PHILIPS

AC3033/AC3036
AC3039



| | | |
|----|--------------------|----|
| EN | User manual | 1 |
| DA | Brugervejledning | 17 |
| DE | Benutzerhandbuch | 33 |
| ES | Manual del usuario | 51 |
| FI | Käyttöopas | 68 |

| | | |
|----|--------------------|-----|
| FR | Mode d'emploi | 84 |
| IT | Manuale utente | 101 |
| NL | Gebruiksaanwijzing | 118 |
| NO | Brukerhåndbok | 136 |
| SV | Användarhandbok | 152 |



1

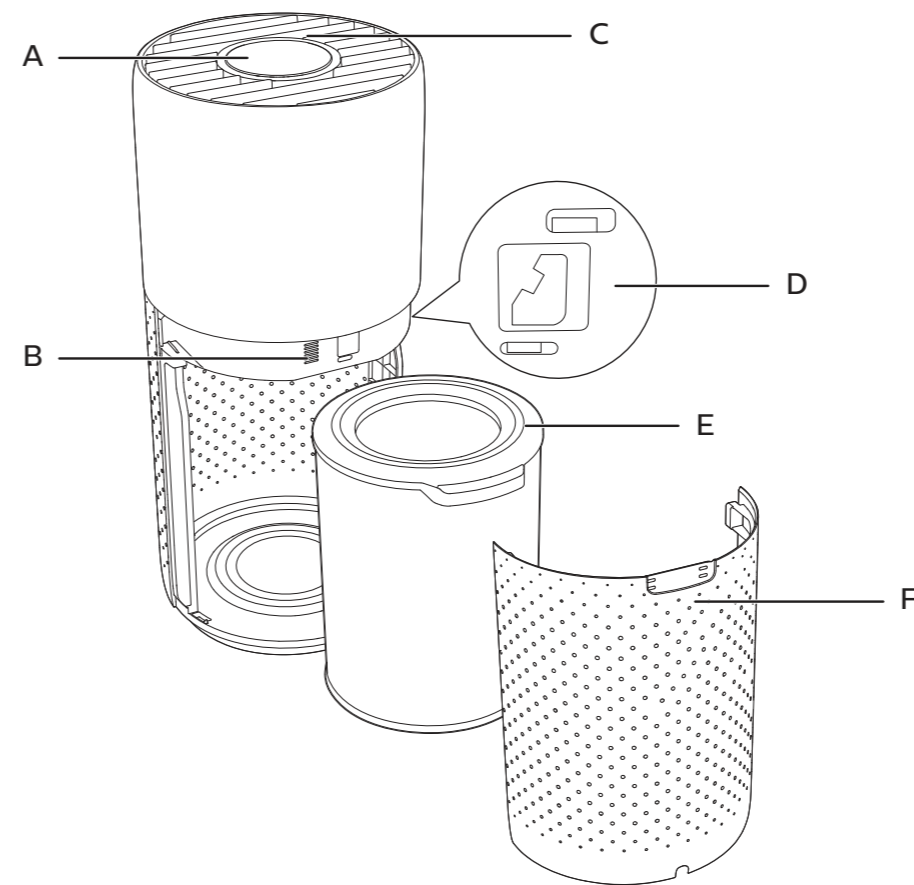

2

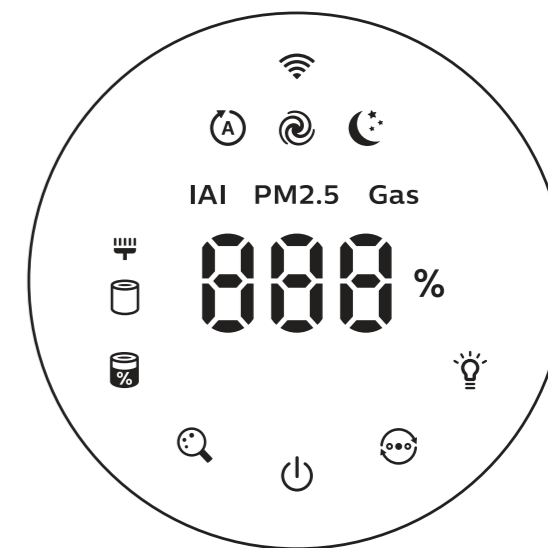

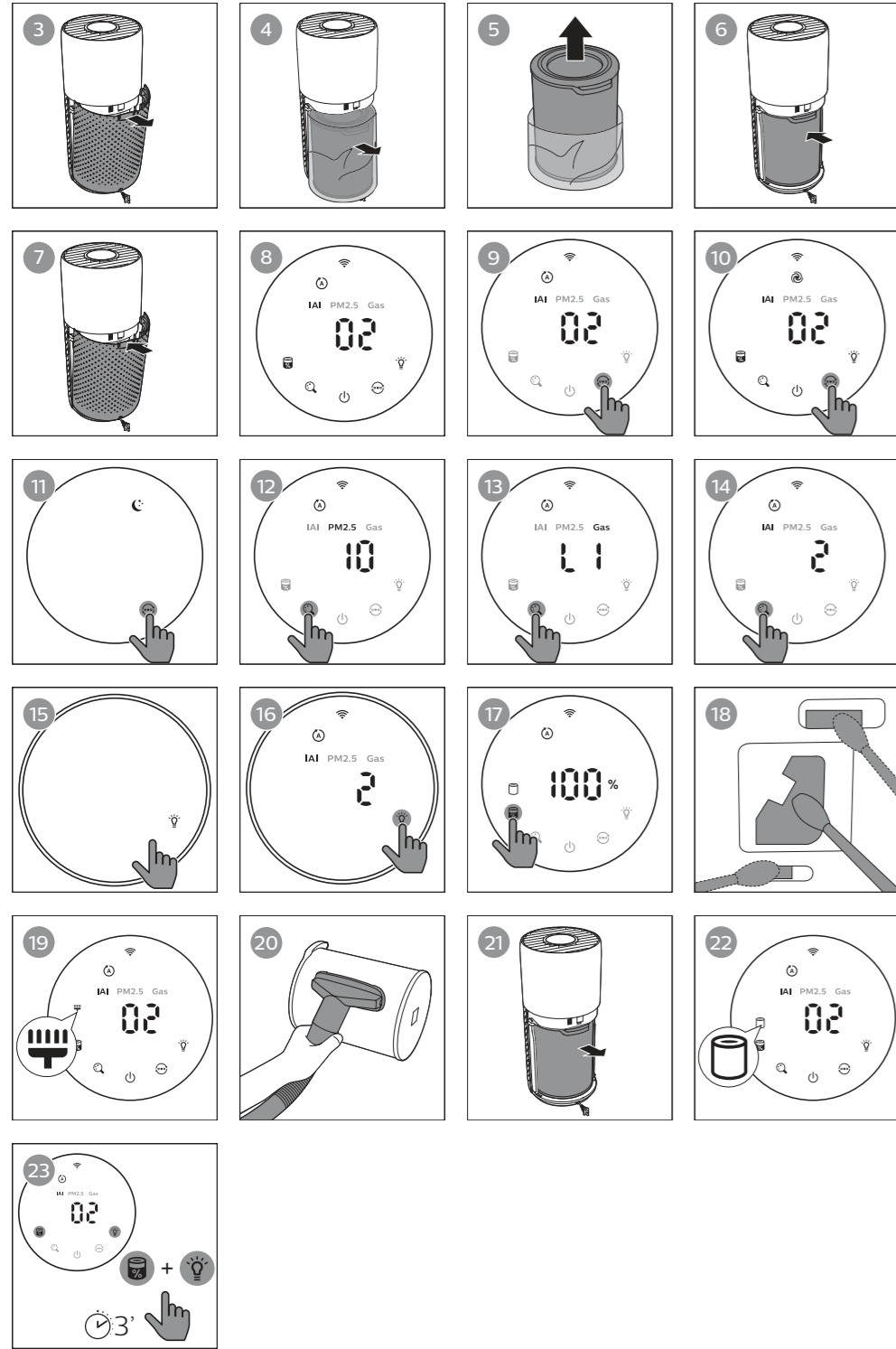

Contents

| | | |
|----------|--|-----------|
| 1 | Important | 2 |
| | Safety | 2 |
| | Electromagnetic fields (EMF) | 4 |
| | Recycling | 4 |
| | Simplified EU declaration of conformity | 4 |
| 2 | Your air purifier | 4 |
| | Product overview (fig ①) | 4 |
| | Controls overview (fig ②) | 5 |
| 3 | Getting started | 5 |
| | Installing the filter | 5 |
| | Understanding Wi-Fi indicator | 6 |
| | Wi-Fi connection | 6 |
| 4 | Using the air purifier | 7 |
| | Understanding the air quality light | 7 |
| | Turning on and off | 8 |
| | Changing the mode setting | 9 |
| | Switching the display indicator | 9 |
| | Using the light on/off function | 9 |
| | Checking the filter status | 9 |
| 5 | Cleaning and maintenance | 10 |
| | Cleaning schedule | 10 |
| | Cleaning the body of the air purifier | 10 |
| | Cleaning the particle sensor | 11 |
| | Cleaning the surface of the filter (fig ⑱) | 11 |
| | Replacing the filter | 12 |
| | Filter reset | 13 |
| 6 | Storage | 13 |
| 7 | Troubleshooting | 13 |
| 8 | Guarantee and service | 16 |
| | Order parts or accessories | 16 |

1 Important

Safety

Read this user manual carefully before you use the appliance, and save it for future reference.

Danger

- Do not clean the appliance with water, any other liquid, or a (flammable) detergent, nor let them enter the appliance, to avoid electric shock and/or a fire hazard.
- Do not spray any flammable materials such as insecticides or fragrance around the appliance.

Warning

- Check if the voltage indicated on the appliance corresponds to the local power voltage before you connect the appliance.
- If the power cord is damaged, you must have it replaced by Philips, a service center authorized by Philips, or similarly qualified persons in order to avoid a hazard.
- Do not use the appliance if the plug, the power cord, or the appliance itself is damaged.
- This appliance can be used by children aged from 8 years and above and persons with reduced physical, sensory or mental capabilities or lack of experience and knowledge if they have been given supervision or instruction concerning use of the appliance in a safe way and understand the hazards involved.
- Children shall not play with the appliance.
- Cleaning and maintenance shall not be made by children without supervision.
- Do not block the air inlet and outlet, e.g. by placing items on the air outlet or in front of the air inlet.
- Make sure that foreign objects do not fall into the appliance through the air outlet.

Caution

- This appliance is not a substitute for proper ventilation, regular vacuum cleaning, or use of an extractor hood or fan while cooking.
- Always place and use the appliance on a dry, stable, level, and horizontal surface.
- Leave at least 20cm free space around the appliance and leave at least 30cm free space above the appliance.
- Do not sit or stand on the appliance. Do not place anything on top of the appliance.
- Do not place the appliance directly below an air conditioner to prevent condensation from dripping onto the appliance.
- Only use the original Philips filters specially intended for this appliance. Do not use any other filters.
- Combustion of the filter may cause irreversible human hazard and/or jeopardize other lives. Do not use the filter as fuel or for similar purpose.
- Avoid knocking against the appliance (the air inlet and outlet in particular) with hard objects.
- Do not insert your fingers or objects into the air outlet or the air inlet to prevent physical injury or malfunctioning of the appliance.
- Do not use this appliance when you have used indoor smoke-type insect repellents or in places with oily residues, burning incense, or chemical fumes.
- Do not use the appliance near gas appliances, heating devices or fireplaces.
- Always unplug the appliance when you want to move, clean appliance, replace the filter or carry out other maintenance.
- The appliance is only intended for household use under normal operating conditions.
- Do not use the appliance in wet surroundings or in surroundings with high humidity or high ambient temperatures, such as the bathroom, toilet, or kitchen, or in a room with major temperature changes.
- The appliance does not remove carbon monoxide (CO) or radon (Rn). It cannot be used as a safety device in case of accidents with combustion processes and hazardous chemicals.

Electromagnetic fields (EMF)

This Philips appliance complies with all applicable standards and regulations regarding exposure to electromagnetic fields.

Recycling

This symbol means that this product shall not be disposed of with normal household waste (2012/19/EU).



Follow your country's rules for the separate collection of electrical and electronic products. Correct disposal helps prevent negative consequences for the environment and human health.

Simplified EU declaration of conformity

Hereby, Philips Consumer Lifestyle B.V. declares that the radio equipment type AC3033/AC3036/AC3039 is in compliance with Directive 2014/53/EU. The full text of the EU declaration of conformity is available at the following internet address: www.philips.com

2 Your air purifier

Congratulations on your purchase, and welcome to Philips!





To fully benefit from the support that Philips offers, register your product at www.philips.com/welcome.

Product overview (fig ①)







- A Control panel
- B Gas sensor
- C Air outlet
- D Particle sensor
- E NanoProtect filter Series 3 (FY3430/30)
- F Back cover

Controls overview (fig ②)

Control buttons

| | | | |
|---|----------------------------|---|-----------------------|
|  | Filter status/reset button |  | Display switch button |
|  | Power on/off button |  | Mode switch button |
|  | Light on/off button | | |

Display panel

| | | | |
|---|-------------------------------|---|-----------------------|
|  | Wi-Fi indicator |  | Auto mode |
|  | Turbo mode |  | Sleep mode |
| IAI | Indoor Allergen Index display | PM2.5 | PM2.5 display |
| Gas | Gas pollution display |  | Filter cleaning alert |
|  | Filter replacement alert | | |

3 Getting started

Installing the filter

Remove all packaging of the filter before first use.

Note: Make sure the air purifier is unplugged from the electrical outlet before installing the filter.



- 1 Pull the back cover and remove it from the appliance (fig ③).
- 2 Pull the filter from the appliance (fig ④).
- 3 Remove all packaging materials of the air purification filter (fig ⑤).
- 4 Put the filter back into the appliance (fig ⑥).
- 5 Reattach the back cover (fig ⑦).

Understanding Wi-Fi indicator

| Wi-Fi icon status | Wi-Fi connection status |
|-------------------|------------------------------|
| Blink in orange | Connecting to the smartphone |
| Stable in orange | Connected to the smartphone |
| Blink in white | Connecting to the server |
| Stable in white | Connected to the server |
| Off | Wi-Fi function disabled |

Wi-Fi connection

Setting up the Wi-Fi connection for the first time

- 1 Download and install the Philips “**Clean Home+**” app from the **App Store** or **Google Play**.
- 2 Put the plug of the air purifier in the power socket and touch  to turn on the air purifier.
↳ The Wi-Fi indicator  blinks orange for the first time.
- 3 Make sure that your smartphone or tablet is successfully connected to your Wi-Fi network.
- 4 Launch the “**Clean Home+**” app and click on “**Connect a New Device**” or press the “+” button on the top of the screen. Follow the onscreen instructions to connect the air purifier to your network.







Note:

- This instruction is only valid when the air purifier is being set up for the first time. If the network has changed or the setup needs to be performed again, see Chapter “Reset the Wi-Fi connection” on page 7.
- If you want to connect more than one air purifier to your smartphone or tablet, you have to do this one by one.
- Make sure that the distance between your smartphone or tablet and the air purifier is less than 10 m without any obstructions.
- This App supports the latest versions of Android and iOS. Please check www.philips.com/cleanhome for the latest update of supported operating systems and devices.

Reset the Wi-Fi connection

Note:

- Reset the Wi-Fi connection when your default network has changed.
- 1 Put the plug of the air purifier in the power socket and touch  to turn on the air purifier.
 - 2 Touch  and  simultaneously for 3 seconds until you hear a beep.
 - ↳ The air purifier goes to pairing mode.
 - ↳ The Wi-Fi indicator  blinks orange.
 - 3 Follow the steps 3-4 in “Setting up the Wi-Fi connection for the first time” section.

4 Using the air purifier

Understanding the air quality light

The air quality light automatically goes on when the air purifier is switched on, and lights up all colors in sequence. After approximately 30 seconds, the particle sensor selects the color that corresponds to the surrounding air quality of airborne particles.

| Air quality light color | Air quality level |
|-------------------------|-------------------|
| Blue | Good |
| Blue-purple | Fair |
| Purple-red | Poor |
| Red | Very poor |

The color of the air quality light is determined by the highest index among PM2.5, IAI and Gas readings.

IAI

The professional-grade **AeraSense** sensor detects the level of indoor air allergen and with numerical feedback from 1 to 12 the potential risk level of indoor air allergens can be displayed. 1 indicates best air quality.

| IAI level | Air quality light color |
|-----------|-------------------------|
| 1-3 | Blue |
| 4-6 | Blue-purple |
| 7-9 | Purple-red |
| 10-12 | Red |

PM2.5

AeraSense sensing technology accurately detects and quickly responds to even the slightest particle change in the air. It provides you with reassurance with real-time PM2.5 feedback.

Most of the indoor air pollutants fall under PM2.5 – which refers to airborne particle pollutants smaller than 2.5 micrometers. Common indoor sources of fine particles are tobacco smoke, cooking, burning candles. Some airborne bacteria and the smallest mold spores, pet allergen and dust mite allergen particles also fall under PM2.5.

| PM2.5 level | Air quality light color |
|-------------|-------------------------|
| ≤12 | Blue |
| 13-35 | Blue-purple |
| 36-55 | Purple-red |
| >55 | Red |



GAS

With an advanced gas sensor, a display ranging from L1 to L4 shows the level change of potential harmful gases (incl. VOC, odor, etc.) detected. L1 indicates best air quality.

| Gas level | Air quality light color |
|-----------|-------------------------|
| L1 | Blue |
| L2 | Blue-purple |
| L3 | Purple-red |
| L4 | Red |

Turning on and off



Note:



- For optimum purification performance, close doors and windows.
 - Keep curtains away from the air inlet or air outlet.
- 1 Put the plug of the air purifier in the power socket.
 - 2 Touch  to switch on the air purifier.
 - ↳ The air purifier beeps.
 - ↳ The “---” displays on the screen during warming up. Then the air purifier shows the IAQ/PM2.5/Gas level after measuring the air quality.
 - ↳ The air purifier operates in the auto mode with IAQ displayed on the screen (fig ⑧).
 - 3 Touch and hold the  button for 3 seconds to switch off the air purifier.



Note: If the air purifier stays connected to the electrical outlet after turning OFF, the air purifier will operate under the previous settings when turned ON again.

Changing the mode setting

You can choose Auto mode, Turbo mode or the Sleep mode by touching the  button.





Auto mode (): In Auto mode, the dual-sensor sense the air quality in real-time and the appliance automatically adjusts the fan speed in accordance with the ambient air quality, the control panel can automatically adjust display screen brightness according to the ambient light (fig ).

Turbo mode (): In Turbo mode, the air purifier operates on the highest speed (fig ).

Sleep mode (): In Sleep mode, the air purifier operates quietly at a low speed. After 3 seconds, the screen dims (fig ).

Switching the display indicator

Note: The appliance displays IAI level by default.



- Touch the  button to switch display indicator among PM2.5 /Gas /IAI (fig  & fig  & fig .

Using the light on/off function

With the light sensor, the control panel can automatically turn on, turn off or dim according to the ambient light. The control panel will be off or dim when the ambient light is dark. You can touch any button to wake up all lights. Then, if no further operation, all lights will be off or dim again to match with the ambient light (fig .

You can touch the light on/off button  manually to turn off all lights and the control panel. Touch any button to wake up all lights (fig .

Checking the filter status

- Touch the filter status check/reset  button to check the filter service life status (fig ).
 - ↳ The percentage of remaining service life of the filter displays on the screen.

| Icon color | Filter life indication | Display (%) |
|-------------|---------------------------------------|-------------|
| Blue | Optimal service life | 16-100 |
| Blue-purple | Good service life | 9-15 |
| Purple-red | Service life almost reaches the end | 4-8 |
| Red | Service life ends, replace the filter | 0-3 |

Note: The appliance goes back to normal display if no operations after 3 seconds.

5 Cleaning and maintenance

Note:

- Always unplug the appliance before you clean it.
- Never immerse the appliance in water or any other liquid.
- Never use abrasive, aggressive, or flammable cleaning agents such as bleach or alcohol to clean any part of the appliance.
- Never use any liquids (including water) to clean the filter.
- Do not attempt to clean the particle sensor and gas sensor with a vacuum cleaner.

Cleaning schedule

| Frequency | Cleaning method |
|---|--|
| When necessary | Wipe the fabric part of the appliance with a damp cloth, wipe the plastic part of the appliance with a soft, dry cloth |
| | Clean the air outlet cover |
| Every two months | Clean the particle sensor with a dry cotton swab |
| The  displays on the screen. | Clean the surface of the filter |

Cleaning the body of the air purifier

Regularly clean the inside and outside of the air purifier to prevent dust from collecting.

- 1 Wipe the fabric surface gently with a damp cloth (for AC3033/AC3039 only).
- 2 Use a soft, dry cloth to clean both the interior and exterior of the air purifier and the air outlet.

Note:

- The fabric covered on the appliance can not be removed.
- Do not use hot water, alcohol, harsh cleaners to clean the fabric.

Cleaning the particle sensor

Clean the particle sensor every 2 months for optimal functioning of the appliance.



Note:

- If the air purifier is used in a dusty environment, it may need to be cleaned more often.
- If the humidity level in the room is very high, condensation may develop on the particle sensor and the air quality light may indicate a more poor air quality even though the air quality is actually good. If this occurs, clean the particle sensor.
- The gas sensor doesn't need to be cleaned.

- 1 Switch off the air purifier and unplug from the power socket.
- 2 Pull the back cover and remove it from the appliance (fig ③).
- 3 Clean the particle sensor with a damp cotton swab (fig ⑱).
- 4 Dry all parts thoroughly with a dry cotton swab.
- 5 Reattach the back cover (fig ⑦).

Cleaning the surface of the filter (fig ⑲)

| Filter alert light status | Action |
|---|--|
| The filter cleaning alert  displays on the screen. | Clean the surface of the filter with a vacuum cleaner. |

- 1 Switch off the air purifier and unplug from the power socket.
- 2 Pull the back cover and remove it from the appliance (fig ③).
- 3 Pull the filter from the appliance (fig ⑳).
- 4 Clean the surface of the filter with a vacuum cleaner (fig ㉔).
- 5 Put the filter back into the appliance (fig ⑥).
- 6 Reattach the back cover. (fig ⑦)
- 7 Put the plug of the air purifier in the power socket.
- 8 Touch the  button to switch on the appliance.
- 9 Touch and hold the filter status check/reset button  for 3 seconds to reset the filter cleaning time.
- 10 Wash your hands thoroughly after cleaning the filter.

Replacing the filter

Understanding the healthy protection lock

This air purifier is equipped with a filter replacement indicator to make sure that the air purification filter is in optimal condition when the air purifier is operating. When the filter need to be replaced, the filter replacement alert  lights up red.







If the filter is not replaced in time, the air purifier will stop operating and automatically lock to protect the air quality in the room. Replace the filter as soon as possible.

Replacing the filter

Note:

- The filter is not washable or reusable.
- Always turn off the air purifier and unplug from the electrical outlet before replacing the filters (fig .



| Filter alert light status | Action |
|--|---|
| The filter replacement alert  lights up | Replace the NanoProtect filter Series 3 (FY3430/30) |

- 1 Switch off the air purifier and unplug from the power socket.
- 2 Pull the back cover and remove it from the appliance (fig .
- 3 Pull the filter from the appliance (fig .
- 4 Remove all packaging materials of the new filter (fig .
- 5 Put the new filter into the appliance (fig .
- 6 Reattach the back cover (fig .
- 7 Put the plug of the air purifier in the power socket.
- 8 Touch the  button to switch on the appliance.
- 9 Touch and hold the filter status check/reset button  for 3 seconds to reset the filter lifetime counter.
- 10 Wash your hands thoroughly after replacing the filter.

Note: Do not smell the filter as it has collected pollutants from the air.

Filter reset

You can replace the filter even before filter replacement alert () displays on the screen. After replacing a filter, you need to reset the filter lifetime counter manually.

- 1 Touch the power  button for 3 seconds to turn off the appliance and unplug from power socket.
- 2 Put the power plug in the power socket.
- 3 Within 15 seconds after power on, touch and hold  and  button for 3 seconds to reset the filter lifetime counter (fig 23).

6 Storage

- 1 Turn off the air purifier and unplug from the power socket.
- 2 Clean the air purifier, particle sensor and the surface of the filter (see chapter 'Cleaning and maintenance').
- 3 Let all parts air dry thoroughly before storing.
- 4 Wrap the filter in air tight plastic bags.
- 5 Store the air purifier, filter in a cool, dry location.
- 6 Always thoroughly wash hands after handling the filter.

7 Troubleshooting

This chapter summarizes the most common problems you could encounter with the appliance. If you are unable to solve the problem with the information below, contact the Consumer Care Center in your country.

| Problem | Possible solution |
|---------------------------------------|---|
| The appliance does not work properly. | <ul style="list-style-type: none"> • Check if the back cover is properly installed. • The filter replacement alert has been on continuously but you have not replaced the corresponding filter. As a result, the appliance is now locked. In this case, replace the filter and long press  to reset the filter lifetime counter. |

| Problem | Possible solution |
|---|---|
| The airflow that comes out of the air outlet is significantly weaker than before. | <ul style="list-style-type: none"> • The surface of the filter is dirty. Clean the surface of the filter (see the chapter “Cleaning and maintenance”). |
| The air quality does not improve, even though the appliance has been operating for a long time. | <ul style="list-style-type: none"> • Check if the packing material is removed from the filter. • The filter has not been placed in the appliance. Make sure that the filter (FY3430/30) is properly installed. • The particle sensor is wet. The humidity level in your room is high and causes condensation. Make sure that the particle sensor is clean and dry (see the chapter “Cleaning and maintenance”). • Room size is large or the outdoor air quality is poor. For optimum purification performance, please close the doors and windows when operating the air purifier. • There are indoor pollution resources. For instances, smoking, cooking, incense, perfume or alcohol. • Filter reaches the end of life. Replace the filter with a new one. |
| The color of the air quality light always stays the same. | <ul style="list-style-type: none"> • The particle sensor is dirty. Clean the particle sensor (see the chapter “Cleaning and maintenance”). |
| The appliance produces a strange smell. | <ul style="list-style-type: none"> • The first few times you use the appliance, it may produce a plastic smell. This is normal. However, if the appliance produces a burnt smell even if removing filters, contact your Philips dealer or an authorized Philips service center. The filter may produce smell after being used for a while because of the absorption of indoor gases. It’s recommended that you reactivate the filter by putting it in direct sunlight for repeated use. If odor still exists, replace the filter. |

| Problem | Possible solution |
|---|---|
| The appliance is extra loud. | <ul style="list-style-type: none">• It's normal if the appliance runs at the Turbo mode.• In the Auto mode, if the appliance is too loud, maybe the appliance runs at high speed because air quality becomes worse, or your personalized setting in App triggers a higher fan speed. You can choose the Sleep mode, or change the settings in the App.• If there is abnormal sound, contact the Consumer Care Center in your country.• If anything drops into air outlet, it may also cause abnormal loud sound. Immediate turn off appliance, turn appliance upside down, to get foreign objectives out of appliance. |
| The appliance still indicates that I need to replace a filter, but I already did. | <ul style="list-style-type: none">• Perhaps you did not reset the filter lifetime counter. Switch on the appliance. Then touch and hold the reset button () for 3 seconds. |
| Error code "E1" displays on the screen. | <ul style="list-style-type: none">• The motor has malfunctions. Contact the Consumer Care Center in your country. |

| Problem | Possible solution |
|------------------------------------|--|
| The Wi-Fi setup is not successful. | <ul style="list-style-type: none"> • If the router your purifier is connected to is dual – band and currently it is not connecting to a 2.4GHz network, please switch to another band of the same router (2.4GHz) and try to pair your purifier again. 5GHz networks are not supported. • Web authentication networks are not supported. • Check if the purifier is within range of the Wi-Fi router. You can try to locate the air purifier closer to the Wi-Fi router. • Check if the network name is correct. The network name is case-sensitive. • Check if the Wi-Fi password is correct. The password is case-sensitive. • Retry the setup with the instructions in section ‘Set up the Wi-Fi connection when the network has changed’. • The Wi-Fi connectivity can be interrupted by electromagnetic or other interferences. Keep the appliance away from other electronic devices that may cause interferences. • Check if the mobile device is in airplane mode. Make sure to have the airplane mode deactivated when connecting to the Wi-Fi network. • Consult the help section in the App for extensive and up-to-date troubleshooting tips. |

8 Guarantee and service

If you need information or if you have a problem, please visit the Philips website at www.philips.com or contact the Philips Consumer Care Center in your country (you can find its phone number in the worldwide guarantee leaflet). If there is no Consumer Care Center in your country, go to your local Philips dealer.

Order parts or accessories

If you have to replace a part or want to purchase an additional part, go to your Philips dealer or visit www.philips.com/support.

If you have problems obtaining the parts, please contact the Philips Consumer Care Center in your country (you can find its phone number in the worldwide guarantee leaflet).

Indhold

| | | |
|----------|--|-----------|
| 1 | Vigtigt | 18 |
| | Sikkerhed | 18 |
| | Elektromagnetiske felter (EMF) | 20 |
| | Genbrug | 20 |
| | Forenklede EU-overensstemmelseserklæring | 20 |
| 2 | Din luftrensere | 20 |
| | Produktoversigt (fig. ①) | 20 |
| | Oversigt over betjeningsknapper (fig. ②) | 21 |
| 3 | Kom godt i gang | 21 |
| | Montering af filteret | 21 |
| | Om Wi-Fi-indikator | 22 |
| | Wi-Fi-forbindelse | 22 |
| 4 | Brug af luftrenseren | 23 |
| | Forklaring af luftkvalitetslyset | 23 |
| | Sådan tændes og slukkes apparatet | 24 |
| | Ændring af tilstandsindstillingen | 25 |
| | Skift af displayindikator | 25 |
| | Sådan bruger du lampens tænd/sluk-funktion | 25 |
| | Kontrollér filterets status | 25 |
| 5 | Rengøring og vedligeholdelse | 26 |
| | Rengøringsskema | 26 |
| | Rengøring af luftrenserens kabinet | 26 |
| | Rengøring af partikelsensor | 27 |
| | Rengøring af filterets overflade (fig. ⑱) | 27 |
| | Udskiftning af filteret | 28 |
| | Filternulstilling | 29 |
| 6 | Opbevaring | 29 |
| 7 | Fejlfinding | 29 |
| 8 | Garanti og service | 32 |
| | Bestilling af dele eller tilbehør | 32 |

1 Vigtigt

Sikkerhed

Læs denne brugsvejledning omhyggeligt igennem, inden apparatet tages i brug, og gem den til eventuelt senere brug.

Fare

- Undlad at rengøre apparatet med vand eller andre væsker eller (brandbart) rengøringsmiddel eller at lade disse trænge ind i apparatet for at undgå elektrisk stød og/eller brandfare.
- Sprøjt ikke brændbare materialer som f.eks. insektgift eller parfume omkring apparatet.

Advarsel

- Kontrollér, om den angivne netspænding på apparatet svarer til den lokale netspænding, før du slutter strøm til apparatet.
- Hvis netledningen beskadiges, må den kun udskiftes af Philips, et autoriseret Philips-serviceværksted eller en tilsvarende kvalificeret fagmand for at undgå enhver risiko.
- Brug aldrig apparatet, hvis netstik, netledning eller selve apparatet er beskadiget.
- Dette apparat kan bruges af børn fra 8 år og opefter og af personer med reducerede fysiske, sensoriske eller mentale evner eller manglende erfaring og viden, hvis de er blevet instrueret i sikker brug af apparatet og forstår de medfølgende risici.
- Lad ikke børn lege med apparatet.
- Rengøring og vedligeholdelse må ikke foretages af børn uden opsyn.
- Luftindtag og -udtag må ikke blokeres, f.eks. ved at stille ting på luftudtaget eller foran luftindtaget.
- Sørg for, at fremmedlegemer ikke falder ind i apparatet gennem luftudgangen.

Forsigtig

- Apparatet kan ikke bruges som erstatning for grundig udluftning, støvsugning eller brug af emhætte eller udsugning under madlavning.
- Anbring og brug altid apparatet på et stabilt, plant og vandret underlag.
- Der skal være mindst 20 cm fri plads rundt om apparatet, og der skal være mindst 30 cm fri plads over apparatet.
- Du må ikke sidde eller stå på apparatet. Placer ikke noget ovenpå apparatet.
- Placer ikke apparatet direkte under et klimaanlæg for at forhindre, at der drypper kondensvand på apparatet.
- Brug kun de originale filtre fra Philips, der er særligt beregnede til dette apparat. Anvend ikke andre filtre.
- Afbrænding af filteret kan forårsage alvorlig fare for mennesker og/eller bringe andres liv i fare. Brug ikke filteret som brændsel eller lignende formål.
- Undgå at støde mod apparatet (særligt luftindtag og -udtag) med hårde genstande.
- Stik aldrig dine fingre eller genstande ind i luftudtaget eller -indtaget for at undgå fysiske skader eller funktionsfejl af apparatet.
- Brug ikke apparatet, når du har anvendt et indendørs, rygende insektmiddel, eller på steder med olierester, brændende røgelse eller kemiske dampe.
- Brug ikke apparatet i nærheden af gasapparater, varmeapparater eller brændeovne/kaminer.
- Tag altid stikket ud af stikkontakten, hvis du vil flytte eller rengøre apparatet, eller hvis du vil udskifte filteret eller udføre anden vedligeholdelse.
- Apparatet er kun beregnet til husholdningsbrug under normale driftsforhold.
- Brug ikke apparatet i våde omgivelser eller ved høj luftfugtighed eller høje rumtemperaturer, f.eks. bad, toilet eller køkken, eller i et rum med store temperaturforandringer.
- Apparatet fjerner ikke kulilte (CO) eller radon (Rn). Det kan ikke bruges som en sikkerhedsenhed i tilfælde af ulykker med forbrændingsprocesser og farlige kemikalier.

Elektromagnetiske felter (EMF)

Dette Philips-apparat overholder alle branchens gældende standarder og regler angående eksponering for elektromagnetiske felter.

Genbrug

Dette symbol betyder, at dette produkt ikke må bortskaffes sammen med almindeligt husholdningsaffald (2012/19/EU).



Følg dit lands regler for særskilt indsamling af elektriske og elektroniske produkter. Korrekt bortskaffelse er med til at forhindre negativ påvirkning af miljøet og menneskers helbred.

Forenklede EU-overensstemmelseserklæring

Den forenklede EU-overensstemmelseserklæring, som omhandlet i artikel 10, stk. 9, udformes som følger:

Hermed erklærer Philips Consumer Lifestyle B.V. , at radioudstyrstypen AC3033/AC3036/AC3039 er i overensstemmelse med direktiv 2014/53/EU.

EU-overensstemmelseserklæringens fulde tekst kan findes på følgende internetadresse: www.philips.com

2 Din luftrenser

Tillykke med dit køb, og velkommen til Philips!





For at få fuldt udbytte af den støtte, Philips tilbyder, skal du registrere dit produkt på www.philips.com/welcome.

Produktoversigt (fig. ①)







- A Kontrolpanel
- B Gassensor
- C Luftudtag
- D Partikelsensor
- E NanoProtect-filter i 3-serien (FY3430/30)
- F Bagdæksel

Oversigt over betjeningsknapper (fig. ②)

Betjeningsknapper

| | | | |
|---|-------------------------------|---|----------------------------|
|  | Filterstatus/nulstillingsknap |  | Knap til skift af display |
|  | On/off-knap |  | Knap til skift af tilstand |
|  | Knap til lys til/fra | | |

Skærmpanel

| | | | |
|---|------------------------------------|---|-----------------------|
|  | Wi-Fi-indikator |  | Automatisk tilstand |
|  | Turbo-tilstand |  | Sleep-tilstand |
| IAI | Visning af indendørs allergiindeks | PM2.5 | PM2.5-display |
| Gas | Gasforureningsdisplay |  | Filterrengøringsalarm |
|  | Advarsel for udskiftning af filter | | |

3 Kom godt i gang

Montering af filteret

Fjern al filterets emballage før brug.

Bemærk: Sørg for, at stikket til luftrenseren er taget ud af stikkontakten, før filteret monteres.



- 1 Træk i bagdækslet, og fjern det fra apparatet (fig. ③).
- 2 Træk filteret ud af apparatet (fig. ④).
- 3 Fjern alle emballagematerialer fra luftrenserfilteret (fig. ⑤).
- 4 Sæt filteret tilbage i apparatet (fig. ⑥).
- 5 Sæt bagdækslet på igen (fig. ⑦).

Om Wi-Fi-indikator

| Wi-Fi-ikonets status | Wi-Fi-forbindelsesstatus |
|----------------------|----------------------------|
| Blinker orange | Forbinder til smartphone |
| Konstant orange | Tilsluttet til smartphone |
| Blinker hvidt | Forbinder til serveren |
| Konstant hvid | Tilsluttet til serveren |
| Fra | Wi-Fi-funktion deaktiveret |

Wi-Fi-forbindelse

Opsætning af Wi-Fi-forbindelsen for første gang

- 1 Download og installer Philips appen ”**Clean Home+**” fra **App Store** eller **Google Play**.
- 2 Sæt stikket til luftrenseren i stikkontakten, og tryk på  for at tænde for luftrenseren.
↳ Wi-Fi-indikatoren  blinker orange den første gang.
- 3 Kontroller, at din smartphone eller tablet har oprettet forbindelse til dit Wi-Fi-netværk.
- 4 Start appen ”**Clean Home+**”, og klik på ”**Tilslut en ny enhed**” eller tryk på knappen ”+” øverst på skærmen. Følg instruktionerne på skærmen for at tilslutte luftrenseren til dit netværk.







Bemærk:

- Denne vejledning gælder kun, når luftrenseren opsættes første gang. Hvis netværket er ændret, eller opsætningen skal foretages igen, se kapitlet ”Genindstil Wi-Fi-forbindelsen” på side 23.
- Hvis du vil slutte mere end én luftrenser til din smartphone eller tablet, skal du gøre det en ad gangen.
- Sørg for, at afstanden mellem din smartphone/tablet og luftrenseren er mindre end 10 m uden forhindringer.
- Denne app understøtter de nyeste versioner af Android og iOS. Gå til www.philips.com/cleanhome for at få de seneste oplysninger om understøttede operativsystemer og enheder.

Genindstil Wi-Fi-forbindelsen

Bemærk:

- Nulstil Wi-Fi-forbindelsen, når dit standardnetværk er ændret.
- 1 Sæt stikket til luftrenseren i stikkontakten, og tryk på  for at tænde for luftrenseren.
 - 2 Tryk på  og  samtidigt i 3 sekunder, indtil der lyder et bip.
 - ↳ Luftrenseren skifter til paringstilstand.
 - ↳ Wi-Fi-indikatoren  blinker orange.
 - 3 Følg trin 3-4 i afsnittet ”Opsætning af Wi-Fi-forbindelsen første gang”.

4 Brug af luftrenseren

Forklaring af luftkvalitetslyset

Luftkvalitetslyset tænder automatisk, når luftrenseren tændes, og tænder alle farver i rækkefølge. Efter ca. 30 sekunder vælger partikelsensoren den farve, som svarer til den omgivende luftkvalitet af luftbårne partikler.

Farven på luftkvalitetslyset bestemmes af den højeste fortegnelse blandt aflæsninger af PM2.5, IAI og gas.

| Luftkvalitetslysets farve | Luftkvalitetsniveau |
|---------------------------|---------------------|
| Blå | God |
| Blå-lilla | Middel |
| Lilla-rød | Ringe |
| Rød | Meget dårlig |

IAI

Den professionelle sensor **AeraSense** registrerer det indendørs luftallergenniveau og kan angive risikograden for indendørs luftallergener på en numerisk skala fra 1 til 12. 1 angiver bedste luftkvalitet.

| IAI-niveau | Luftkvalitetslysets farve |
|------------|---------------------------|
| 1-3 | Blå |
| 4-6 | Blå-lilla |
| 7-9 | Lilla-rød |
| 10-12 | Rød |

PM2.5

AeraSense-detekteringsteknologi registrerer nøjagtigt og reagerer hurtigt på selv den mindste partikelændring i luften. Det giver dig tryghed med PM2.5-feedback i realtid.

De fleste indendørs forureningskilder hører ind under PM2.5, som refererer til luftbårne forureningspartikler, som er mindre end 2.5 mikrometer. Almindelige indendørs kilder til fine partikler er tobaksrøg, madlavning, brændende stearinlys. Nogle luftbårne bakterier og de mindste mugsporer, PET-allergener og støvmideallergenpartikler hører også ind under PM2.5.

| PM2.5-niveau | Luftkvalitetslysets farve |
|--------------|---------------------------|
| ≤ 12 | Blå |
| 13-35 | Blå-lilla |
| 36-55 | Lilla-rød |
| > 55 | Rød |

GAS



Med en avanceret gassensor angiver displayet på en skala fra L1 til L4 niveauet for potentielt skadelige luftarters massefylde (inkl. VOC, lugt osv.). L1 angiver bedste luftkvalitet.

| Gasniveau | Luftkvalitetslysets farve |
|-----------|---------------------------|
| L1 | Blå |
| L2 | Blå-lilla |
| L3 | Lilla-rød |
| L4 | Rød |

Sådan tændes og slukkes apparatet

Bemærk:

- Optimal rensning af luften opnås ved at lukke døre og vinduer.
- Hold gardiner på afstand af luftindtag eller luftudtag.

- 1 Sæt stikket til luftrenseren i stikkontakten.
- 2 Tryk på  for at tænde for luftrenseren.
 - ↳ Luftrenseren bipper.
 - ↳ "---" vises på skærmen under opvarmning. Derefter viser luftrenseren IAI/PM2.5/gasniveauet efter måling af luftkvaliteten.
 - ↳ Luftrenseren er i automatisk tilstand med IAI vist på skærmen (fig. 8).
- 3 Hold knappen  nede i 3 sekunder for at slukke for luftrenseren.

Bemærk: Hvis luftrenseren stadig er sluttet til stikkontakten efter slukning, vil luftrenseren køre med de foregående indstillinger, når den tændes igen.

Ændring af tilstandsindstillingen

Du kan vælge automatisk tilstand, turbotilstand eller sleep-tilstand ved at trykke på knappen .

Automatisk tilstand (Ⓐ): I automatisk tilstand registrerer den dobbelte sensor luftkvaliteten i realtid, og apparatet justerer automatisk ventilatorhastigheden i forhold til den omgivende luftkvalitet. Kontrolpanelet kan automatisk justere displayets lysstyrke i henhold til det omgivende lys (fig. [9](#)).

Turbotilstand (Ⓔ): I turbotilstand kører luftrenseren med den højeste hastighed (fig. [10](#)).

Sleep-tilstand (☾): I Sleep-tilstand kører luftrenseren støjsvagt med lav hastighed. Efter 3 sekunder vil skærmen blænde ned (fig. [11](#)).

Skift af displayindikator

Bemærk: Apparatet viser som standard IAI-niveauet.

- Tryk på knappen  for at skifte displayindikator mellem PM2.5/Gas/IAI (fig. [12](#) & fig. [13](#) og fig. [14](#)).

Sådan bruger du lampens tænd/sluk-funktion

Med lyssensoren kan kontrolpanelet automatisk tænde, slukke eller dæmpe lyset afhængigt af det omgivende lys. Kontrolpanelet vil være slukket eller blive dæmpet, når det omgivende lys er svagt (mørkt). Du kan trykke på en vilkårlig knap for at vække alle lys. Hvis der ikke er nogen yderligere handling, slukkes eller dæmpes alle lys igen, så de passer til det omgivende lys (fig. [15](#)).

Du kan trykke på tænd/slukknappen for  manuelt for at slukke alt lys og kontrolpanelet. Tryk på en vilkårlig knap for at vække alle lys (fig. [16](#)).

Kontrollér filterets status

- Tryk på knappen  for filterstatus/nulstilling for at kontrollere filterets levetid (fig. [17](#)).
 - ↳ Filterets resterende levetid i procent vises på skærmen.

| Ikonets farve | Indikator for filterets levetid | Display (%) |
|---------------|-----------------------------------|-------------|
| Blå | Optimal levetid | 16-100 |
| Blå-lilla | God levetid | 9-15 |
| Lilla-rød | Levetid næsten udløbet | 4-8 |
| Rød | Levetid udløber, udskift filteret | 0-3 |

Bemærk: Apparatet går tilbage til normal visning efter 3 sekunders inaktivitet.

5 Rengøring og vedligeholdelse

Bemærk:

- Tag altid stikket ud af stikkontakten, inden apparatet rengøres.
- Apparatet må aldrig komme ned i vand eller anden væske.
- Anvend aldrig slibende, aggressive eller brændbare rengøringsmidler, f.eks. klor eller sprit, til at rengøre nogen dele af apparatet.
- Brug aldrig væsker (herunder vand) til rengøring af filteret.
- Forsøg ikke at rengøre partikelsensoren og gassensoren med en støvsuger.

Rengørings-skema

| Frekvens | Rengøringsmetode |
|-----------------------|---|
| Når det er nødvendigt | Tør apparatets stofbetrukne del med en fugtig klud, og tør apparatets plastikbetrukne del med en blød, tør klud |
| | Rengør luftudtagsdækslet |
| Hver anden måned | Rengør partikelsensoren med en tør vatpind |
| ☰ vises på skærmen. | Rengør filterets overflade |

Rengøring af luftrenserens kabinet

Rengør regelmæssigt luftrenseren indvendigt og udvendigt, så der ikke samler sig støv.

- 1 Tør den stofbetrukne overflade forsigtigt med en fugtig klud (kun for AC3033/AC3039).
- 2 Brug en blød, tør klud til at rengøre luftrenseren og luftudtaget både indvendigt og udvendigt.

Bemærk:

- Den stofbetrukne del på apparatet kan ikke tages af.
- Brug ikke varmt vand, alkohol eller skrappe rengøringsmidler til at rengøre stoffet.

Rengøring af partikelsensor



Rengør partikelsensoren hver 2. måned for optimal funktion af apparatet.

Bemærk:

- Hvis luftrenseren anvendes i støvede omgivelser, kan det være nødvendigt at rengøre den oftere.
 - Hvis luftfugtighedsniveauet i rummet er meget højt, kan der dannes kondens på luftkvalitetssensoren, og luftkvalitetslyset kan angive en dårligere luftkvalitet, selvom luftkvaliteten faktisk er god. Hvis dette sker, skal du rense partikelsensoren.
 - Gassensoren behøver ikke at blive renses.
- 1 Sluk for luftrenseren, og tag stikket ud af stikkontakten.
 - 2 Træk i bagdækslet, og fjern det fra apparatet (fig. ③).
 - 3 Rengør partikelsensoren med en fugtig vatpind (fig. ⑱).
 - 4 Tør alle dele grundigt med en tør vatpind.
 - 5 Sæt bagdækslet på igen (fig. ⑦).

Rengøring af filterets overflade (fig. ⑲)

| Lysindikator for filterstatus | Handling |
|---|--|
| Filterrengøringsalarmen  vises på skærmen. | Rengør filterets overflade med en støvsuger. |

- 1 Sluk for luftrenseren, og tag stikket ud af stikkontakten.
- 2 Træk i bagdækslet, og fjern det fra apparatet (fig. ③).
- 3 Træk filteret ud af apparatet (fig. ⑳).
- 4 Rengør filterets overflade med en støvsuger (fig. ⑳).
- 5 Sæt filteret tilbage i apparatet (fig. ⑥).
- 6 Sæt bagdækslet på igen. (fig. ⑦)
- 7 Sæt stikket til luftrenseren i stikkontakten.
- 8 Tryk på knappen  for at tænde apparatet.
- 9 Tryk og hold knappen for filterstatus/nulstilling  nede i 3 sekunder for at nulstille filterets rengøringstid.
- 10 Vask hænderne grundigt efter rengøring af filteret.

Udskiftning af filteret

Om beskyttelseslåsen til sund luft

Denne luftrenser er udstyret med en indikator for udskiftning af filteret, der skal sikre, at luftrensningsfilteret er i optimal stand, når luftrenseren er i brug. Når filteret skal udskiftes, vil alarmen for udskiftning af filteret  lyse rødt.



Hvis filteret ikke udskiftes i tide, stopper luftrenseren og bliver automatisk låst for at beskytte luftkvaliteten i rummet. Udskift filteret så snart som muligt.

Udskiftning af filteret

Bemærk:

- Filteret må ikke vaskes og heller ikke genbruges.
- Sluk altid for luftrenseren, og tag stikket ud af stikkontakten, før filterne udskiftes (fig. 22).



| Lysindikator for filterstatus | Handling |
|---|---|
| Alarmen for udskiftning af filteret  lyser | Udskift NanoProtect-filteret i 3-serien (FY3430/30) |

- 1 Sluk for luftrenseren, og tag stikket ud af stikkontakten.
- 2 Træk i bagdækslet, og fjern det fra apparatet (fig. 3).
- 3 Træk filteret ud af apparatet (fig. 4).
- 4 Fjern al emballage fra det nye filter (fig. 5).
- 5 Sæt det nye filter ind i apparatet (fig. 6).
- 6 Sæt bagdækslet på igen (fig. 7).
- 7 Sæt stikket til luftrenseren i stikkontakten.
- 8 Tryk på knappen  for at tænde apparatet.
- 9 Tryk og hold knappen for filterstatus/nulstilling  nede i 3 sekunder for at nulstille filterets levetidstæller.
- 10 Vask hænderne grundigt efter udskiftning af filteret.

Bemærk: Du må ikke lugte til filteret, da det har samlet forurenende stoffer fra luften.

Filternulstilling

Du kan udskifte filteret før filterudskiftningsalarmen () vises på skærmen. Når du har udskiftet et filter, skal du nulstille filterets levetidstæller manuelt.

- 1 Tryk på tænd/slukknappen  i 3 sekunder for at slukke for apparatet, og tag stikket ud fra stikkontakten.
- 2 Sæt strømstikket i stikkontakten.
- 3 Inden for 15 sekunder efter at du har tændt for apparatet, skal du trykke på knapperne  og  og holde dem nede i 3 sekunder for at nulstille filterets levetidstæller (fig. 23).

6 Opbevaring

- 1 Sluk for luftrenseren, og tag stikket ud af stikkontakten.
- 2 Rengør luftrenseren, partikelsensoren og overfladen på filteret (se kapitlet "Rengøring og vedligeholdelse").
- 3 Lad alle dele lufttørre grundigt, før affugteren stilles væk.
- 4 Pak filteret ind i lufttætte plastikposer.
- 5 Opbevar luftrenseren og filteret et køligt, tørt sted.
- 6 Vask altid hænderne grundigt efter håndtering af filteret.

7 Fejlfinding

I dette kapitel beskrives de mest almindelige problemer, der kan opstå med dit apparat. Hvis du ikke kan løse problemet ud fra nedenstående oplysninger, skal du kontakte kundecentret i dit land.

| Problem | Mulig løsning |
|---|--|
| Apparatet fungerer ikke korrekt. | <ul style="list-style-type: none"> • Kontroller, om bagdækslet er sat korrekt i. • Alarmen for filterskift har været tændt konstant, men du har ikke udskiftet det pågældende filter. Derfor er apparatet nu låst. I dette tilfælde skal du udskifte filteret og holde  nede for at nulstille filterets levetidstæller. |
| Den luftstrøm, der kommer ud af luftudtaget, er betydeligt svagere end før. | <ul style="list-style-type: none"> • Filterets overflade er beskidt. Rengør filterets overflade (se kapitlet "Rengøring og vedligeholdelse"). |

| Problem | Mulig løsning |
|--|--|
| Luftkvaliteten forbedres ikke, selvom apparatet har kørt i lang tid. | <ul style="list-style-type: none"> • Kontroller, om emballagen er fjernet fra filtrene. • Filteret er ikke sat i apparatet. Sørg for, at filteret (FY3430/30) er korrekt sat i. • Partikelsensoren er våd. Luftfugtigheden i rummet er høj og forårsager kondens. Sørg for, at partikelsensoren er ren og tør (se afsnittet "Rengøring og vedligeholdelse"). • Rumstørrelsen er stor, eller den udendørs luft af dårlig kvalitet. Optimal rensning af luften opnås ved at lukke døre og vinduer, når du bruger luftrenseren. • Der er indendørs forureningskilder. F.eks. rygning, kogning, røgelse, parfume eller alkohol. • Filterets levetid er ved at udløbe. Udskift filteret med et nyt. |
| Farven på luftkvalitetslyset er altid den samme. | <ul style="list-style-type: none"> • Partikelsensoren er beskidt. Rengør partikelsensoren (se kapitlet "Rengøring og vedligeholdelse"). |
| Apparatet frembringer en mærkelig lugt. | <ul style="list-style-type: none"> • De første par gange du anvender apparatet, udsender det muligvis en lugt af plastik. Dette er normalt. Men hvis apparatet afgiver en brændt lugt selv efter fjernelse af filtre, skal du kontakte din Philips-forhandler eller et autoriseret Philips-serviceværksted. Filteret kan afgive lugt, når det har været brugt et stykke tid, pga. absorptionen af indendørs gasser. Det anbefales, at du genaktiverer filteret ved at lægge det i direkte sollys til gentagen brug. Hvis der stadig forekommer lugtgener, skal filteret udskiftes. |
| Apparatet er ekstra støjende. | <ul style="list-style-type: none"> • Det er normalt, hvis apparatet kører i turbotilstand. • Hvis apparatet er for højlydt i automatisk tilstand, kører det måske ved høj hastighed, fordi luftkvaliteten bliver værre, eller dine personlige indstillinger i appen udløser en højere blæserhastighed. Du kan vælge sleep-tilstanden eller ændre indstillingerne i appen. • Hvis der er en unormal lyd, skal du kontakte kundecenteret i dit land. • Hvis noget falder ned i luftudtaget, kan det også forårsage unormal høj lyd. Sluk øjeblikkeligt for apparatet, og vend det på hovedet for at få fremmedlegemer ud. |

| Problem | Mulig løsning |
|---|--|
| Apparatet viser stadig, at jeg skal udskifte et filter, men det har jeg allerede gjort. | <ul style="list-style-type: none"> Måske har du ikke nulstillet filterets levetidstæller. Tænd for apparatet. Tryk derefter på nulstillingsknappen (), og hold den nede i 3 sekunder. |
| Fejlkoden "E1" vises på skærmen. | <ul style="list-style-type: none"> Motoren har en funktionsfejl. Kontakt Philips Kundecenter i dit land. |
| Wi-Fi-opsætning mislykkedes. | <ul style="list-style-type: none"> Hvis din luftrenser er tilsluttet til en router med dual band og ikke kan oprette forbindelse til et 2,4 GHz netværk, skal du skifte til en anden kanal på den samme router (2,4 GHz) og prøve at parre luftrenseren igen. 5 GHz-netværk understøttes ikke. Webgodkendelsesnetværk understøttes ikke. Kontroller, om luftrenseren er inden for Wi-Fi-routerens rækkevidde. Du kan lede efter luftrenseren tættere på Wi-Fi-routeren. Kontroller, om netværksnavnet er korrekt. Netværksnavnet skelner mellem store og små bogstaver. Kontroller, om Wi-Fi-adgangskoden er korrekt. Adgangskoden skelner mellem store og små bogstaver. Gentag opsætningen, og følg instruktionerne i afsnittet "Opsætning af Wi-Fi-forbindelse, når netværket er ændret". Wi-Fi-forbindelsen kan blive afbrudt pga. elektromagnetisk eller anden interferens. Sørg for, at apparatet ikke står tæt på andre elektroniske apparater, som vil kunne skabe interferens. Kontroller, om den mobile enhed er i flytilstand. Sørg for, at flytilstand er deaktiveret ved tilslutning til Wi-Fi-netværket. I afsnittet Hjælp i appen kan du få omfattende og helt friske tip til fejlfinding. |

8 Garanti og service

Hvis du har brug for oplysninger, eller hvis du har et problem, kan du besøge Philips' websted på www.philips.com eller kontakte dit lokale Philips Kundecenter (du kan finde telefonnummeret i folderen World-Wide Guarantee. Hvis der ikke findes et kundecenter i dit land, bedes du kontakte din lokale Philips-forhandler.

Bestilling af dele eller tilbehør

Hvis du skal udskifte en del eller ønsker at købe en ekstra del, skal du kontakte din Philips-forhandler eller gå til www.philips.com/support.

Hvis du har problemer med at få fat i reservedelen, bedes du kontakte Philips Kundecenter i dit land (telefonnummeret findes i folderen "Worldwide Guarantee").

Inhalt

| | | |
|----------|--|-----------|
| 1 | Wichtige Hinweise | 34 |
| | Sicherheit | 34 |
| | Elektromagnetische Felder (EMF) | 36 |
| | Recycling | 36 |
| | Vereinfachter EU Beschluss der Einheitlichkeit | 37 |
| 2 | Der Luftreiniger | 37 |
| | Produktübersicht (Abb. ①) | 37 |
| | Übersicht über die Bedienelemente (Abb. ②) | 38 |
| 3 | Erste Schritte | 38 |
| | Einsetzen des Filters | 38 |
| | Informationen zur WLAN-Anzeige | 39 |
| | WLAN-Verbindung | 39 |
| 4 | Verwenden des Luftreinigers | 40 |
| | Informationen zur Luftqualitätsanzeige | 40 |
| | Ein- und Ausschalten | 41 |
| | Ändern der Modus-Einstellung | 42 |
| | Wechseln der Display-Anzeige | 42 |
| | Nutzen der Funktion „Licht an/aus“ | 42 |
| | Überprüfen des Filterstatus | 42 |
| 5 | Reinigung und Wartung | 43 |
| | Reinigungszeitplan | 43 |
| | Reinigen des Luftreinigergehäuses | 44 |
| | Reinigen des Partikelsensors | 44 |
| | Reinigen der Oberfläche des Filters (Abb. ⑱) | 44 |
| | Den Filter auswechseln | 45 |
| | Filter zurücksetzen | 46 |
| 6 | Aufbewahrung | 46 |
| 7 | Fehlerbehebung | 47 |
| 8 | Garantie und Kundendienst | 50 |
| | Bestellen von Ersatz- oder Zubehörteilen | 50 |

1 Wichtige Hinweise

Sicherheit

Lesen Sie diese Bedienungsanleitung vor dem Gebrauch des Geräts aufmerksam durch, und bewahren Sie sie für eine spätere Verwendung auf.

Achtung!

- Reinigen Sie das Gerät nicht mit Wasser, anderen Flüssigkeiten oder (entzündbaren) Reinigungsmitteln und verhindern Sie, dass diese in das Gerät gelangen, um das Risiko eines Stromschlags und/oder Brandgefahr zu vermeiden.
- Sprühen Sie keine brennbaren Materialien wie Insektengifte oder Duftstoffe um das Gerät.

Achtung

- Bevor Sie das Gerät an die Stromversorgung anschließen, prüfen Sie, ob die Spannungsangabe auf dem Gerät mit der örtlichen Netzspannung übereinstimmt.
- Ist das Netzkabel defekt, darf es nur von einem Philips Service-Center, einer von Philips autorisierten Werkstatt oder einer ähnlich qualifizierten Person ausgetauscht werden, um Gefährdungen zu vermeiden.
- Verwenden Sie das Gerät nicht, wenn der Netzstecker, das Netzkabel oder das Gerät selbst defekt oder beschädigt sind.
- Dieses Gerät kann von Kindern ab 8 Jahren und Personen mit verringerten physischen, sensorischen oder psychischen Fähigkeiten oder Mangel an Erfahrung und Kenntnis verwendet werden, wenn sie bei der Verwendung beaufsichtigt werden oder Anweisung zum sicheren Gebrauch des Geräts erhalten und die Gefahren verstanden haben.
- Kinder dürfen nicht mit dem Gerät spielen.

- Die Reinigung und Wartung darf nicht von Kindern ohne Aufsicht durchgeführt werden.
- Achten Sie darauf, dass Luftein- und -auslass nicht verdeckt werden. Legen Sie deshalb keine Gegenstände auf den Luftaus- oder vor den Lufteinlass.
- Stellen Sie sicher, dass durch den Luftauslass keine Fremdkörper in das Gerät fallen.

Vorsicht

- Das Gerät ist kein Ersatz für angemessenes Lüften, regelmäßiges Staubsaugen oder das Verwenden einer Dunstabzugshaube oder eines Lüfters während des Kochens.
- Verwenden Sie das Gerät immer auf einer trockenen, stabilen, ebenen und waagerechten Unterlage.
- Achten Sie darauf, dass um das Gerät herum mindestens 20 cm Platz ist. Über dem Gerät muss ein Abstand von mindestens 30 cm eingehalten werden.
- Setzen oder stellen Sie sich nicht auf das Gerät. Stellen Sie keine Gegenstände auf das Gerät.
- Stellen Sie das Gerät nicht direkt unter einer Klimaanlage auf, damit kein Kondenswasser auf das Gerät tropfen kann.
- Verwenden Sie nur Originalfilter von Philips, die speziell für dieses Gerät geeignet sind. Verwenden Sie keine anderen Filter.
- Das Verbrennen des Filters kann zu irreversiblen Gesundheitsschäden führen und/oder andere Leben gefährden. Verwenden Sie den Filter nicht als Brennstoff oder für ähnliche Zwecke.
- Vermeiden Sie es, mit harten Gegenständen gegen das Gerät (insbesondere den Lufteinlass und -auslass) zu stoßen.
- Achten Sie darauf, dass weder Ihre Finger noch andere Objekte in den Luftauslass oder -einlass gelangen, um Verletzungen oder Beschädigungen des Geräts zu verhindern.

- Benutzen Sie das Gerät nicht nach dem Gebrauch von Räuchermitteln zum Insektenschutz oder an Orten, an denen die Luft durch Ölrückstände, brennende Räucherstäbchen oder chemische Dämpfe belastet ist.
- Verwenden Sie das Gerät nicht in der Nähe von gasbetriebenen Vorrichtungen, Heizungen oder offenen Kaminen.
- Ziehen Sie stets den Netzstecker aus der Steckdose, wenn Sie das Gerät verschieben, reinigen, den Filter austauschen oder andere Wartungsarbeiten an dem Gerät durchführen möchten.
- Das Gerät ist ausschließlich für den Hausgebrauch bei normalen Betriebsbedingungen vorgesehen.
- Verwenden Sie es nicht in feuchter Umgebung oder in Räumen mit hoher Luftfeuchtigkeit oder hoher Umgebungstemperatur, z. B. im Badezimmer, in der Toilette, in der Küche oder in einem Raum mit großen Temperaturschwankungen.
- Das Gerät entfernt kein Kohlenmonoxid (CO) oder Radon (Rn). Es kann nicht als Sicherheitsgerät bei Unfällen mit Verbrennungsvorgängen und gefährlichen Chemikalien verwendet werden.

Elektromagnetische Felder (EMF)

Dieses Philips Gerät erfüllt sämtliche Normen und Regelungen bezüglich der Exposition in elektromagnetischen Feldern.

Recycling

- Dieses Symbol bedeutet, dass das Produkt nicht mit dem normalen Hausmüll entsorgt werden kann (2012/19/EU). 
- 1 Altgeräte können kostenlos an geeigneten Rücknahmestellen abgegeben werden.
- 2 Diese werden dort fachgerecht gesammelt oder zur Wiederverwendung vorbereitet. Altgeräte können Schadstoffe enthalten, die der Umwelt und der menschlichen Gesundheit schaden können. Enthaltene Rohstoffe können durch ihre Wiederverwertung einen Beitrag zum Umweltschutz leisten.

- 3 Die Löschung personenbezogener Daten auf den zu entsorgenden Altgeräten muss vom Endnutzer eigenverantwortlich vorgenommen werden.
- 4 Hinweise für Verbraucher in Deutschland: Die in Punkt 1 genannte Rückgabe ist gesetzlich vorgeschrieben. Sammel- und Rücknahmestellen in Deutschland: <https://www.stiftung-ear.de/>

Vereinfachter EU Beschluss der Einheitlichkeit

Hiermit erklärt Philips Consumer Lifestyle B.V. , dass der Funkanlagentyp AC3033/AC3036/AC3039 der Richtlinie 2014/53/EU entspricht.

Der vollständige Text der EU-Konformitätserklärung ist unter der folgenden Internetadresse verfügbar: www.philips.com

Deutsch

2 Der Luftreiniger

Herzlichen Glückwunsch zu Ihrem Kauf und willkommen bei Philips!





Um das Kundendienstangebot von Philips vollständig nutzen zu können, sollten Sie Ihr Produkt hier registrieren: www.philips.com/welcome.

Produktübersicht (Abb. ①)







- A Bedienfeld
- B Gassensor
- C Luftauslass
- D Partikelsensor
- E NanoProtect-Filter Serie 3 (FY3430/30)
- F Rückseite

Übersicht über die Bedienelemente (Abb. ②)

Steuertasten

| | | | |
|---|-----------------------------------|---|---------------------|
|  | Filterstatus/Rückstelltaste |  | Anzeigewahlschalter |
|  | Ein-/Ausschalter |  | Moduswahlschalter |
|  | Ein-/Ausschalter für die Anzeigen | | |

Display

| | | | |
|---|--------------------------------|---|------------------------------|
|  | WLAN-Anzeige |  | Automatischer Modus |
|  | Turbomodus |  | Ruhemodus |
| IAI | Innenraumallergenindex-Anzeige | PM2.5 | PM2.5-Display |
| Gas | Anzeige für Gasverschmutzung |  | Reinigungswarning für Filter |
|  | Austauschwarning für Filter | | |

3 Erste Schritte

Einsetzen des Filters

Entfernen Sie die gesamte Verpackung des Filters, bevor Sie das Gerät verwenden.

Hinweis: Vergewissern Sie sich vor dem Einsetzen des Filters, dass der Netzstecker des Luftreinigers aus der Steckdose gezogen ist.

- 1 Ziehen Sie die Rückseite ab, um sie vom Gerät zu entfernen (Abb. ③).
- 2 Entnehmen Sie den Filter aus dem Gerät (Abb. ④).
- 3 Entfernen Sie sämtliche Verpackungsmaterialien von dem Luftreinigungsfilter (Abb. ⑤).
- 4 Setzen Sie den Filter wieder in das Gerät ein (Abb. ⑥).
- 5 Setzen Sie die Rückseite wieder ein (Abb. ⑦).

Informationen zur WLAN-Anzeige

| WLAN-Symbolstatus | WLAN-Verbindungsstatus |
|-------------------|--|
| Blinkt orange | Verbindung zum Smartphone wird aufgebaut |
| Leuchtet orange | Mit dem Smartphone verbunden |
| Blinkt weiß | Verbindung zum Server wird aufgebaut |
| Leuchtet weiß | Mit dem Server verbunden |
| Aus | WLAN-Funktion deaktiviert |

WLAN-Verbindung

Erstmalige Einrichtung der WLAN-Verbindung

- 1 Laden Sie die Philips „**Clean Home+**“ App aus dem **App Store** oder von **Google Play** herunter, und installieren Sie sie.
- 2 Stecken Sie den Stecker des Luftreinigers in die Steckdose, und berühren Sie **⏻**, um den Luftreiniger einzuschalten.
↳ Die WLAN-Anzeige **📶** blinkt das erste Mal orange.
- 3 Vergewissern Sie sich, dass Ihr Smartphone oder Tablet erfolgreich mit Ihrem WLAN-Netzwerk verbunden wurde.
- 4 Starten Sie die „**Clean Home+**“ App, und klicken Sie auf „**Neues Gerät verbinden**“ oder drücken Sie auf die „+“-Schaltfläche am oberen Rand des Bildschirms. Befolgen Sie die Anweisungen auf dem Bildschirm, um den Luftreiniger mit Ihrem Netzwerk verbinden.







Hinweis:

- Diese Anweisung ist nur relevant, wenn der Luftreiniger zum ersten Mal eingerichtet wird. Wenn das Netzwerk geändert wurde oder die Einrichtung erneut durchgeführt werden muss, beziehen Sie sich auf das Kapitel „Setzen Sie die WLAN-Verbindung zurück“ auf Seite 40.
- Wenn Sie mehr als einen Luftreiniger mit Ihrem Smartphone oder Tablet verbinden möchten, muss dies für jedes Gerät einzeln geschehen.
- Stellen Sie sicher, dass die Entfernung zwischen Ihrem Smartphone oder Tablet und dem Luftreiniger weniger als 10 m beträgt und keine Hindernisse vorhanden sind.
- Diese App unterstützt die neuesten Versionen von Android und iOS. Unter www.philips.com/cleanhome finden Sie das neueste Update für unterstützte Betriebssysteme und Geräte.

Setzen Sie die WLAN-Verbindung zurück

Hinweis:

- Setzen Sie die WLAN-Verbindung zurück, wenn sich Ihr Standardnetzwerk geändert hat.
- 1 Stecken Sie den Stecker des Luftreinigers in die Steckdose, und berühren Sie , um den Luftreiniger einzuschalten.
 - 2 Berühren Sie  und  gleichzeitig 3 Sekunden lang, bis ein Signalton zu hören ist.
 - ↳ Der Luftreiniger wechselt in den Kopplungsmodus.
 - ↳ Die WLAN-Anzeige  blinkt orange.
 - 3 Befolgen Sie die Schritte 3 bis 4 im Abschnitt „Erstmalige Einrichtung der WLAN-Verbindung“.

4 Verwenden des Luftreinigers

Informationen zur Luftqualitätsanzeige

Die Anzeige für die Luftqualität schaltet sich automatisch ein, wenn der Luftreiniger eingeschaltet ist, und zeigt nacheinander alle Farben an. Nach etwa 30 Sekunden zeigt der Partikelsensor dann die Farbe an, die dem Partikelgehalt der Luft in der Umgebung des Geräts entspricht.

Die Farbe der Luftqualitätsanzeige ist vom höchsten Stand der PM2.5-, Gas- und IAI-Werte abhängig.

| Farbe der Luftqualitätsanzeige | Luftqualität |
|--------------------------------|---------------|
| Blau | Gut |
| Blau-Violett | Mittelmäßig |
| Violett-Rot | Schlecht |
| Rot | Sehr schlecht |

IAI

Der professionelle **AeraSense** Sensor erkennt das Niveau der Allergene im Innenraum, und mit numerischem Feedback auf einer Skala von 1 bis 12 kann das potenzielle Risiko von Allergenen im Innenraum angezeigt werden. 1 steht dabei für optimale Luftqualität

| IAI-Wert | Farbe der Luftqualitätsanzeige |
|-----------|--------------------------------|
| 1 bis 3 | Blau |
| 4 bis 6 | Blau-Violett |
| 7 bis 9 | Violett-Rot |
| 10 bis 12 | Rot |

PM2.5

AreaSense-Sensortechnologie erkennt selbst geringste Partikeländerungen in der Luft und reagiert darauf. Sie bietet Ihnen Gewissheit durch Echtzeit-PM2.5-Feedback.

Für einen Großteil der Feinstaubpartikel in der Luft gilt PM2.5, was für Schmutzpartikel in der Luft steht, die kleiner als 2,5 Mikrometer

sind. Solche feinen Partikel entstehen im Inneren von Häusern oft durch Tabakrauch, Kochen oder brennende Kerzen. Einige in der Luft befindliche Bakterien, die kleinsten Schimmelsporen sowie Allergene durch Haustiere und Staubmilben fallen ebenfalls unter PM2.5.

| Ebene PM2.5 | Farbe der Luftqualitätsanzeige |
|-------------|--------------------------------|
| ≤ 12 | Blau |
| 13 bis 35 | Blau-Violett |
| 36 bis 55 | Violett-Rot |
| > 55 | Rot |



GASKONZENTRATION

Bei einem erweiterten Gassensor zeigt ein Display mit einer Skala von L1 bis L4 die Änderung der Konzentration potenziell schädlicher Gase an (inkl. VOC, Geruch, usw.). L1 steht dabei für optimale Luftqualität.

| Gaskonzentration | Farbe der Luftqualitätsanzeige |
|------------------|--------------------------------|
| L1 | Blau |
| L2 | Blau-Violett |
| L3 | Violett-Rot |
| L4 | Rot |

Ein- und Ausschalten



Hinweis:



- Um eine optimale Reinigungsleistung zu erhalten, sollten Sie Türen und Fenster schließen.
 - Halten Sie Vorhänge fern vom Lufteinlass und -auslass.
- 1 Stecken Sie den Stecker des Luftreinigers in die Steckdose.
 - 2 Drücken Sie , um den Luftreiniger einzuschalten.
 - ↳ Der Luftreiniger gibt einen Signalton aus.
 - ↳ „---“ wird während des Aufwärmens angezeigt. Nach Messung der Luftqualität wird der Wert für IAI/PM2.5/Gas angezeigt.
 - ↳ Der Luftreiniger wird im Automatik-Modus betrieben, wobei der IAI-Wert in der Mitte der Anzeige angezeigt wird (Abb. ⑧).
 - 3 Halten Sie die Taste  3 Sekunden lang gedrückt, um den Luftreiniger auszuschalten.



Hinweis: Wenn der Netzstecker des Luftreinigers nach dem Ausschalten nicht aus der Steckdose gezogen wird, nimmt das Gerät beim nächsten Einschalten den Betrieb basierend auf den letzten Einstellungen auf.

Ändern der Modus-Einstellung

Durch Berühren der Taste  können Sie zwischen Automatik-, Turbo- und Sleep-Modus wechseln.





Automatik-Modus (): Im Automatik-Modus erfasst der duale Sensor die Luftqualität in Echtzeit. Das Gerät passt die Geschwindigkeitsstufe des Ventilators in Übereinstimmung mit der Qualität der Umgebungsluft an. Über das Bedienfeld kann die Helligkeit der Anzeige je nach den Lichtverhältnissen automatisch angepasst werden (Abb. ).

Turbo-Modus (): Im Turbo-Modus wird der Luftreiniger mit der höchsten Geschwindigkeit betrieben (Abb. ).

Sleep-Modus (): Im Sleep-Modus wird der Luftreiniger leise mit sehr geringer Geschwindigkeit betrieben. Nach 3 Sekunden wird die Anzeige gedimmt (Abb. ).



Wechseln der Display-Anzeige

Hinweis: Standardmäßig wird der IAI-Wert auf der Anzeige angezeigt.



- Berühren Sie die Taste , um zwischen der Anzeige für PM2.5 /Gas /IAI (Abb. , Abb.  und Abb. ) zu wechseln.

Nutzen der Funktion „Licht an/aus“

Mithilfe des Lichtsensors lässt sich das Bedienfeld automatisch einschalten, ausschalten oder dimmen, je nach Umgebungslicht. Das Bedienfeld wird ausgeschaltet oder gedimmt, wenn das Umgebungslicht gering ist. Durch das Berühren einer beliebigen Taste werden alle Lichter aktiviert. Wenn keine weiteren Schritte erfolgen, werden alle Lichter ausgeschaltet oder gedimmt, um dem Umgebungslicht zu entsprechen (Abb. ).

Sie können die Taste „Licht an/aus“  berühren, um alle Lichter sowie das Bedienfeld auszuschalten. Durch das Berühren einer beliebigen Taste werden alle Lichter aktiviert (Abb. ).

Überprüfen des Filterstatus

- Berühren Sie die Filterstatus-/Rückstell Taste , um den Filterstatus zu überprüfen (Abb. ).
 - ↳ Die noch verbleibende Lebensdauer des Filters wird in Prozent angezeigt.

| Symbolfarbe | Filterstandanzeige | Anzeige (%) |
|--------------|---|-------------|
| Blau | Optimale Lebensdauer | 16 bis 100 |
| Blau-Violett | Gute Lebensdauer | 9 bis 15 |
| Violett-Rot | Lebensdauer fast abgelaufen | 4 bis 8 |
| Rot | Lebensdauer abgelaufen, Filter ersetzen | 0 bis 3 |

Hinweis: Wenn nach 3 Sekunden keine weiteren Schritte durchgeführt werden, wird die normale Anzeige wieder angezeigt.

5 Reinigung und Wartung

Hinweis:

- Ziehen Sie vor dem Reinigen des Geräts stets den Netzstecker aus der Steckdose.
- Tauchen Sie das Gerät niemals in Wasser oder andere Flüssigkeiten.
- Verwenden Sie keine Scheuermittel oder aggressive bzw. brennbare Reinigungsmittel wie zum Beispiel Bleiche oder Alkohol, um die Teile des Geräts zu reinigen.
- Verwenden Sie niemals Flüssigkeiten (auch nicht Wasser) zur Reinigung des Filters.
- Versuchen Sie nicht, den Partikel- oder Gassensor mit dem Staubsauger zu reinigen.

Reinigungszeitplan

| Häufigkeit | Reinigungsmethode |
|---|--|
| Bei Bedarf | Reinigen Sie die Stoffbestandteile des Geräts mit einem feuchten Tuch und wischen Sie die Plastikelemente mit einem weichen, trockenen Tuch ab |
| | Reinigen der Luftaustrittsabdeckung |
| Alle zwei Monate | Reinigen Sie den Partikelsensor mit einem trockenen Wattestäbchen |
| Auf dem Display wird  angezeigt. | Reinigen Sie die Oberfläche des Filters |

Reinigen des Luftreinigergehäuses

Reinigen Sie den Luftreiniger regelmäßig innen und außen, damit sich kein Staub ansammelt.

- 1 Wischen Sie die Stoffbestandteile sanft mit einem feuchten Tuch ab (nur für das Modell AC3033/AC3039).
- 2 Säubern Sie das Innere und Äußere des Luftreinigers und den Luftaustritt mit einem weichen, trockenen Tuch.

Hinweis:

- Der Stoffbezug des Geräts kann nicht entfernt werden.
- Reinigen Sie den Stoffbezug nicht mit heißem Wasser, Alkohol oder aggressiven Reinigungsmitteln.

Reinigen des Partikelsensors



Reinigen Sie den Partikelsensor alle 2 Monate, um die ideale Funktion des Geräts sicherzustellen.

Hinweis:

- Wenn der Luftreiniger in einer staubigen Umgebung verwendet wird, muss er möglicherweise öfter gereinigt werden.
 - Wenn die Luftfeuchtigkeit im Zimmer sehr hoch ist, kann sich Kondenswasser am Partikelsensor entwickeln, und die Luftqualitätsanzeige zeigt möglicherweise eine schlechte Luftqualität an, obwohl sie eigentlich gut ist. Ist dies der Fall, sollten Sie den Partikelsensor reinigen.
 - Der Gassensor muss nicht gereinigt werden.
- 1 Schalten Sie den Luftreiniger aus, und ziehen Sie den Netzstecker aus der Steckdose.
 - 2 Ziehen Sie die Rückseite ab, um sie vom Gerät zu entfernen (Abb. ③).
 - 3 Reinigen Sie den Partikelsensor mit einem feuchten Wattestäbchen (Abb. ⑱).
 - 4 Trocknen Sie alle Teile gründlich mit einem trockenen Wattestäbchen.
 - 5 Setzen Sie die Rückseite wieder ein (Abb. ⑦).

Reinigen der Oberfläche des Filters (Abb. ⑲)

| Status der Filterwarnanzeige | Aktion |
|--|--|
| Die Warnung zum Reinigen des Filters wird  auf der Anzeige angezeigt. | Reinigen Sie die Oberfläche des Filters mit einem Staubsauger. |

- 1 Schalten Sie den Luftreiniger aus, und ziehen Sie den Netzstecker aus der Steckdose.
- 2 Ziehen Sie die Rückseite ab, um sie vom Gerät zu entfernen (Abb. ③).
- 3 Entnehmen Sie den Filter aus dem Gerät (Abb. ②①).
- 4 Reinigen Sie die Oberfläche des Filters mit einem Staubsauger (Abb. ②①).
- 5 Setzen Sie den Filter wieder in das Gerät ein (Abb. ⑥).
- 6 Bringen Sie die Rückseite wieder an (Abb. ⑦).
- 7 Stecken Sie den Stecker des Luftreinigers in die Steckdose.
- 8 Berühren Sie die -Taste, um das Gerät einzuschalten.
- 9 Halten Sie die Filterstatus-/Rückstelltaste  3 Sekunden lang gedrückt, um die Reinigungszeit des Filters zurückzusetzen.
- 10 Waschen Sie sich nach dem Reinigen des Filters gründlich die Hände.

Den Filter auswechseln

Informationen zur Verriegelungsfunktion bezüglich der Erhaltung gesunder Luft

Dieser Luftreiniger ist mit einer Filterwechselanzeige ausgestattet, um im Betrieb des Luftreinigers sicherzustellen, dass sich dieser in einem idealen Zustand befindet. Wenn der Filter ausgetauscht werden muss, leuchtet die Filterwechselanzeige  rot auf dem Display auf.

Wenn der Filter nicht rechtzeitig ausgewechselt wird, kann der Luftreiniger nicht mehr betrieben werden und wird automatisch gesperrt, um die Luftqualität im Raum zu schützen. Tauschen Sie den Filter so bald wie möglich aus.



Den Filter auswechseln

Hinweis:

- Der Filter ist weder abwaschbar noch wiederverwendbar.
- Schalten Sie den Luftreiniger stets aus, und ziehen Sie den Netzstecker aus der Steckdose, bevor Sie die Filter auswechseln (Abb. ②②).

| Status der Filterwarnanzeige | Aktion |
|---|---|
| Die Filterwechselanzeige  leuchtet auf | Ersetzen Sie den NanoProtect-Filter der Serie 3 (FY3430/30) |



- 1 Schalten Sie den Luftreiniger aus, und ziehen Sie den Netzstecker aus der Steckdose.

- 2 Ziehen Sie die Rückseite ab, um sie vom Gerät zu entfernen (Abb. ③).
- 3 Entnehmen Sie den Filter aus dem Gerät (Abb. ④).
- 4 Entfernen Sie das gesamte Verpackungsmaterial des neuen Filters (Abb. ⑤).
- 5 Setzen Sie den neuen Filter in das Gerät ein (Abb. ⑥).
- 6 Setzen Sie die Rückseite wieder ein (Abb. ⑦).
- 7 Stecken Sie den Stecker des Luftreinigers in die Steckdose.
- 8 Berühren Sie die -Taste, um das Gerät einzuschalten.
- 9 Halten Sie die Filterstatus-/Rückstelltaste  3 Sekunden lang gedrückt, um den Zähler für die Filterstandzeit zurückzusetzen.
- 10 Waschen Sie sich nach dem Auswechseln des Filters gründlich die Hände.

Hinweis: Riechen Sie nicht am Filter, da dieser Schadstoffe aus der Luft gesammelt hat.

Filter zurücksetzen

Sie können den Filter auch bereits vor Anzeige der Filterwechselanzeige austauschen (). Nach dem Austauschen eines Filters müssen Sie den Zähler für die Filterstandzeit manuell zurücksetzen.

- 1 Drücken Sie die Ein-/Ausschalttaste  für 3 Sekunden, um das Gerät auszuschalten, und ziehen Sie den Netzstecker aus der Steckdose.
- 2 Stecken Sie den Netzstecker in die Steckdose.
- 3 Halten Sie innerhalb von 15 Sekunden nach dem Einschalten die Tasten  und  3 Sekunden lang gedrückt, um den Zähler für die Filterstandzeit zurückzusetzen (Abb. ⑳).

6 Aufbewahrung

- 1 Schalten Sie den Luftreiniger aus, und ziehen Sie den Netzstecker aus der Steckdose.
- 2 Reinigen Sie den Luftreiniger, den Partikelsensor und die Oberfläche des Filters (siehe Kapitel „Reinigung und Wartung“).
- 3 Lassen Sie alle Teile vor der Aufbewahrung gründlich an der Luft trocknen.
- 4 Wickeln Sie den Filter in luftdichte Plastiktüten.
- 5 Bewahren Sie den Luftreiniger und den Filter an einem kühlen, trockenen Ort auf.
- 6 Waschen Sie sich nach jedem Kontakt mit dem Filter gründlich die Hände.

7 Fehlerbehebung

In diesem Kapitel sind die häufigsten Probleme aufgeführt, die beim Gebrauch Ihres Geräts auftreten können. Sollten Sie ein Problem mithilfe der nachstehenden Informationen nicht beheben können, wenden Sie sich bitte an das Philips Service-Center in Ihrem Land.

| Problem | Mögliche Lösung |
|---|---|
| Das Gerät funktioniert nicht ordnungsgemäß. | <ul style="list-style-type: none">• Prüfen Sie, ob die Rückseite ordnungsgemäß eingesetzt ist.• Die Filterwechselanzeige leuchtet bereits seit längerer Zeit ununterbrochen, doch Sie haben den entsprechenden Filter nicht ausgewechselt. Das Gerät ist nun gesperrt. Wechseln Sie in diesem Fall den Filter aus, und drücken Sie lange auf , um den Zähler für die Filterstandzeit zurückzusetzen. |
| Der Luftstrom, der aus dem Luftauslass dringt, ist bedeutend schwächer als vorher. | <ul style="list-style-type: none">• Die Oberfläche des Filters ist schmutzig. Reinigen Sie die Oberfläche des Filters (siehe Kapitel „Reinigung und Wartung“). |
| Die Luftqualität verbessert sich nicht, obwohl das Gerät lange Zeit in Betrieb war. | <ul style="list-style-type: none">• Überprüfen Sie, ob das Verpackungsmaterial vom Filter entfernt wurde.• Der Filter wurde nicht in das Gerät eingesetzt. Vergewissern Sie sich, dass der Filter (FY3430/30) ordnungsgemäß eingesetzt wurde.• Der Partikelsensor ist nass. Die Luftfeuchtigkeit im Raum ist hoch und verursacht Kondensation. Stellen Sie sicher, dass der Partikelsensor sauber und trocken ist (siehe Kapitel „Reinigung und Wartung“).• Der Raum ist sehr groß oder die Qualität der Luft im Freien ist mangelhaft. Um von einer optimalen Luftreinigung zu profitieren, schließen Sie bitte Türen und Fenster, wenn Sie den Luftreiniger verwenden.• Luft kann auch drinnen verschmutzt werden. Beispielsweise durch Rauchen, Kochen, Räucherstäbchen, Parfüm oder Alkohol.• Der Filter hat das Ende seiner Lebensdauer erreicht. Ersetzen Sie den Filter durch einen neuen Filter. |

Deutsch

| Problem | Mögliche Lösung |
|---|--|
| Die Farbe der Luftqualitätsanzeige ändert sich nicht. | <ul style="list-style-type: none"> • Der Partikelsensor ist verschmutzt. Reinigen Sie den Partikelsensor (siehe Kapitel „Reinigung und Wartung“). |
| Bei dem Gerät tritt ein ungewöhnlicher Geruch auf. | <ul style="list-style-type: none"> • Anfangs kann das Gerät einen leichten Kunststoffgeruch verströmen. Das ist normal. Wenn das Gerät auch nach Entfernung der Filter einen verbrannten Geruch verströmt, wenden Sie sich an einen Philips Händler oder ein autorisiertes Philips Service-Center. Unter Umständen produziert der Filter aufgrund der Aufnahme von Innenraumgasen einen unangenehmen Geruch, wenn er längere Zeit verwendet wurde. Es wird empfohlen, dass Sie ihn reaktivieren, indem Sie ihn bei regelmäßiger Verwendung in direktes Sonnenlicht stellen. Wenn der Geruch weiterhin besteht, ersetzen Sie den Filter. |
| Das Gerät ist sehr laut. | <ul style="list-style-type: none"> • Das ist normal, wenn der Turbo-Modus aktiviert ist. • Wenn das Gerät im Automatik-Modus zu laut ist, kann es sein, dass das Gerät auf der höchsten Geschwindigkeitsstufe läuft, weil die Luftqualität ansonsten abnimmt, oder dass Ihre individuelle Einstellung in der App für eine höhere Ventilatorgeschwindigkeit sorgt. Wechseln Sie entweder in den Sleep-Modus, oder ändern Sie die Einstellungen in der App. • Wenn anormale Geräusche auftreten, setzen Sie sich bitte mit einem Service-Center in Ihrem Land in Verbindung. • Anormale Geräusche können auch durch Gegenstände verursacht werden, die versehentlich in den Luftaustritt gelangen. Schalten Sie das Gerät umgehend aus, und drehen Sie es herum, um die Gegenstände herauszuholen. |
| Das Gerät zeigt an, dass ich einen Filter auswechseln muss, obwohl ich dies schon gemacht habe. | <ul style="list-style-type: none"> • Sie haben möglicherweise den Zähler für die Filterlebensdauer nicht zurückgesetzt. Schalten Sie das Gerät ein. Halten Sie die Reset-Taste () 3 Sekunden lang gedrückt. |

| Problem | Mögliche Lösung |
|---|--|
| Der Fehlercode „E1“ wird auf dem Display angezeigt. | <ul style="list-style-type: none">• Der Motor funktioniert nicht ordnungsgemäß. Wenden Sie sich an den Philips Kundendienst in Ihrem Land.• Wenn der Router, mit dem Ihr Luftreiniger verbunden ist, ein Dualband-Router ist, und Ihr Luftreiniger aktuell keine Verbindung mit einem 2,4-GHz-Netzwerk herstellt, wechseln Sie auf ein anderes Frequenzband desselben Routers (2,4 GHz), und versuchen Sie dann erneut, Ihren Luftreiniger zu koppeln. 5-GHz-Netzwerke werden nicht unterstützt.• Web-Authentifizierungsnetzwerke werden nicht unterstützt.• Überprüfen Sie, ob der Luftreiniger sich innerhalb der Reichweite des WLAN-Routers befindet. Sie können versuchen, den Luftreiniger näher am WLAN-Router zu platzieren.• Überprüfen Sie, ob der Netzwerkname korrekt ist. Beachten Sie bei der Eingabe des Netzwerknamens die Groß- und Kleinschreibung.• Überprüfen Sie, ob das WLAN-Passwort korrekt ist. Beachten Sie bei der Eingabe des Passworts die Groß- und Kleinschreibung.• Wiederholen Sie die Einrichtung mit den Anweisungen im Abschnitt „Einrichten der WLAN-Verbindung, wenn das Netzwerk sich geändert hat“.• Die WLAN-Konnektivität kann von elektromagnetischen oder anderen Störungen unterbrochen werden. Halten Sie das Gerät von anderen elektronischen Geräten fern, um Störsignale zu vermeiden.• Überprüfen Sie, ob sich das Mobilgerät im Flugmodus befindet. Stellen Sie sicher, dass der Flugmodus deaktiviert ist, wenn eine Verbindung mit dem WLAN-Netzwerk hergestellt wird.• Im Hilfeabschnitt der App finden Sie umfassende und aktuelle Tipps zur Fehlerbehebung. |

Die WLAN-Einrichtung ist nicht erfolgreich.

8 Garantie und Kundendienst

Benötigen Sie weitere Informationen oder treten Probleme auf, besuchen Sie die Philips Website www.philips.com oder wenden Sie sich an ein Philips Service-Center in Ihrem Land (Sie finden die Telefonnummer in der internationalen Garantieschrift). Sollte es in Ihrem Land kein Service-Center geben, wenden Sie sich bitte an Ihren lokalen Philips Händler.

Bestellen von Ersatz- oder Zubehörteilen

Wenn Sie ein Teil ersetzen müssen oder ein zusätzliches Teil kaufen möchten, wenden Sie sich an Ihren Philips Händler, oder besuchen Sie www.philips.com/support.

Wenn Sie Probleme bei der Beschaffung der Teile haben, wenden Sie sich bitte an ein Philips Service-Center in Ihrem Land (Telefonnummer siehe Garantieschrift).

Contenido

| | | |
|----------|---|-----------|
| 1 | Importante | 52 |
| | Seguridad | 52 |
| | Campos electromagnéticos (CEM) | 54 |
| | Reciclaje | 54 |
| | Declaración UE de conformidad simplificada | 54 |
| 2 | Purificador de aire | 55 |
| | Descripción del producto (fig. ①) | 55 |
| | Descripción de los controles (fig. ②) | 55 |
| 3 | Introducción | 56 |
| | Instalación del filtro | 56 |
| | Explicación del indicador de Wi-Fi | 56 |
| | Conexión Wi-Fi | 56 |
| 4 | Uso del purificador de aire | 57 |
| | Explicación del piloto de calidad del aire | 57 |
| | Encendido y apagado | 58 |
| | Cambio de la configuración de modo | 59 |
| | Cambiar el indicador de visualización | 59 |
| | Uso de la función de encendido/apagado del piloto | 59 |
| | Comprobación del estado del filtro | 60 |
| 5 | Limpieza y mantenimiento | 60 |
| | Planificación de limpieza | 60 |
| | Limpieza del cuerpo del purificador de aire | 61 |
| | Limpieza del sensor de partículas | 61 |
| | Limpieza de la superficie del filtro (fig. ⑱) | 61 |
| | Sustitución del filtro | 62 |
| | Restablecimiento de filtros | 63 |
| 6 | Almacenamiento | 63 |
| 7 | Solución de problemas | 64 |
| 8 | Garantía y servicio | 67 |
| | Solicitud de piezas y accesorios | 67 |

1 Importante

Seguridad

Antes de usar el aparato, lea detenidamente este manual de usuario y consérvelo por si necesitara consultarlo en el futuro.

Peligro

- No lave el aparato con agua ni con cualquier otro líquido o detergente (inflamable), ni deje que estos entren en el aparato, para evitar el riesgo de incendio o de descargas eléctricas.
- No pulverice materiales inflamables, como insecticidas o fragancias alrededor del aparato.

Advertencia

- Antes de enchufar el aparato, compruebe que el voltaje indicado en el producto se corresponde con el voltaje de la red local.
- Si el cable de alimentación está dañado, debe ser sustituido por Philips o por un centro de servicio autorizado por Philips u otro personal cualificado con el fin de evitar situaciones de peligro.
- No utilice el aparato si la clavija, el cable de alimentación o el propio aparato están dañados.
- Este aparato puede ser usado por niños a partir de ocho años, por personas con capacidad física, psíquica o sensorial reducida y por quienes no tengan los conocimientos y la experiencia necesarios siempre que lo hagan bajo supervisión o hayan recibido instrucciones sobre cómo utilizar el aparato de forma segura y conozcan los riesgos que conlleva su uso.
- No permita que los niños jueguen con el aparato.
- Los niños no deben llevar a cabo la limpieza ni el mantenimiento del producto sin supervisión.
- No bloquee la entrada y salida de aire con ningún objeto.

- Cerciórese de que no caigan objetos extraños dentro del aparato a través de la salida del aire.

Precaución

- Este aparato no puede sustituir un sistema de ventilación, la limpieza regular con aspirador ni el uso de una campana extractora o ventilador al cocinar.
- Coloque y utilice siempre el aparato sobre una superficie seca, estable, plana y horizontal.
- Deje al menos 20 cm de espacio libre alrededor del aparato y al menos 30 cm por encima del aparato.
- No se siente ni se ponga de pie sobre el aparato. No coloque nada sobre el aparato.
- No coloque el aparato directamente bajo un sistema de aire acondicionado para evitar que el agua condensada caiga sobre él.
- Utilice solo filtros originales de Philips especialmente diseñados para este aparato. No utilice otros filtros.
- La combustión del filtro puede crear riesgos irreversibles para los seres humanos o poner en peligro a otros seres vivos. No use el filtro como material combustible ni con fines similares.
- Evite golpear el aparato (especialmente la entrada y la salida de aire) con objetos duros.
- No introduzca los dedos ni objetos en la salida o la entrada de aire para evitar lesiones físicas o un funcionamiento incorrecto del aparato.
- No use este aparato si ha utilizado insecticidas domésticos que producen humo, ni en lugares donde haya residuos oleosos, incienso encendido o gases químicos.
- No utilice el aparato cerca de aparatos de gas, sistemas de calefacción ni chimeneas.
- Desenchufe siempre el aparato cuando desee moverlo, limpiarlo, sustituir el filtro o realizar otras tareas de mantenimiento.

- El aparato está diseñado únicamente para su uso doméstico en condiciones de funcionamiento normales.
- No utilice el aparato en entornos húmedos o con un alto grado de humedad o elevadas temperaturas ambiente, como el baño, el aseo o la cocina, o en una habitación con cambios de temperatura importantes.
- El aparato no elimina el monóxido de carbono (CO) ni el radón (Rn). No puede utilizarse como dispositivo de seguridad en caso de accidente en el que intervienen procesos de combustión y productos químicos peligrosos.

Campos electromagnéticos (CEM)

Este aparato de Philips cumple los estándares y las normativas aplicables sobre exposición a campos electromagnéticos.

Reciclaje

Este símbolo significa que este producto no debe desecharse con la basura normal del hogar (2012/19/UE).



Siga la normativa de su país con respecto a la recogida de productos eléctricos y electrónicos. El correcto desecho de los productos ayuda a evitar consecuencias negativas para el medioambiente y la salud humana.

Declaración UE de conformidad simplificada

La declaración UE de conformidad simplificada a que se refiere el artículo 10, apartado 9, se ajustará a lo siguiente:

Por la presente, Philips Consumer Lifestyle B.V. declara que el tipo de equipo radioeléctrico AC3033/AC3036/AC3039 es conforme con la Directiva 2014/53/UE.

El texto completo de la declaración UE de conformidad está disponible en la dirección Internet siguiente: www.philips.com

2 Purificador de aire

Le felicitamos por su compra y le damos la bienvenida a Philips.

Para poder beneficiarse por completo de la asistencia que ofrece Philips, registre el producto en www.philips.com/welcome.





Descripción del producto (fig. ①)

- A Panel de control
- B Sensor de gas
- C Salida de aire
- D Sensor de partículas
- E Filtro NanoProtect serie 3 (FY3430/30)
- F Cubierta posterior







Español

Descripción de los controles (fig. ②)

Botones de control

| | | | |
|---|---------------------------------------|---|--------------------------------------|
|  | Botón de reinicio/estado del filtro |  | Botón de conmutador de visualización |
|  | Botón de encendido/apagado |  | Botón de conmutador de modo |
|  | Botón de encendido/apagado del piloto | | |

Panel de visualización

| | | | |
|---|---|---|-------------------------------|
|  | Indicador de Wi-Fi |  | Modo automático |
|  | Modo Turbo |  | Modo reposo |
| IAI | Visualización del índice de alérgenos en interiores | PM2.5 | Visualización de PM 2,5 |
| Gas | Pantalla de contaminación por gases |  | Alerta de limpieza del filtro |
|  | Alerta de sustitución del filtro | | |

3 Introducción

Instalación del filtro

Retire todo el embalaje del filtro antes del primer uso.

Nota: Asegúrese de que el purificador de aire está desenchufado de la toma de corriente eléctrica antes de instalar el filtro.



- 1 Tire de la cubierta posterior y retírela del aparato (fig. ③).
- 2 Tire del filtro NanoProtect para retirarlo del aparato (fig. ④).
- 3 Retire todo el embalaje del filtro de purificación del aire (fig. ⑤).
- 4 Ponga el filtro de nuevo en el aparato (fig. ⑥).
- 5 Vuelva a colocar la cubierta posterior (fig. ⑦).

Explicación del indicador de Wi-Fi

| Estado del icono de Wi-Fi | Estado de la conexión Wi-Fi |
|---------------------------|-----------------------------|
| Parpadeo en naranja | Conectándose al smartphone |
| Estable en naranja | Conectado al smartphone |
| Parpadeo en blanco | Conectándose al servidor |
| Estable en blanco | Conectado al servidor |
| Desactivado | Función Wi-Fi desactivada |

Conexión Wi-Fi

Configuración de la conexión Wi-Fi por primera vez





- 1 Descargue e instale la aplicación “Clean Home+” de Philips desde **App Store** o **Google Play**.
- 2 Conecte el enchufe del purificador de aire a la toma de corriente y toque  para encenderlo.
↳ El indicador Wi-Fi  parpadea en naranja por primera vez.
- 3 Asegúrese de que el smartphone o la tableta están correctamente conectados a la red Wi-Fi.
- 4 Abra la aplicación “Clean Home+” y haga clic en “**Conexión de un nuevo dispositivo**” o pulse el botón “+” en la parte superior de la pantalla. Siga las instrucciones que aparecen en pantalla para conectar el purificador de aire a la red.



Nota:

- Esta instrucción es válida únicamente cuando el purificador de aire se configura por primera vez. Si la red ha cambiado o se debe realizar de nuevo la configuración, consulte el capítulo “Restablecer la conexión Wi-Fi” en la página 57.
- Si desea conectar más de un purificador de aire a su smartphone o tableta, tendrá que realizar estos pasos uno por uno.
- Asegúrese de que la distancia entre su smartphone o tableta y el purificador de aire sea inferior a 10 m y de que no haya obstáculos entre ellos.
- Esta aplicación es compatible con las versiones más recientes de Android e iOS. Visite www.philips.com/cleanhome para obtener información sobre la última actualización de sistemas operativos y dispositivos compatibles.

Restablecer la conexión Wi-Fi**Nota:**

- Restablezca la conexión Wi-Fi cuando la red predeterminada cambie.
- 1 Conecte el enchufe del purificador de aire a la toma de corriente y toque  para encenderlo.
 - 2 Toque  y  simultáneamente durante 3 segundos hasta que oiga un pitido.
 - ↳ El purificador de aire inicia el modo de emparejamiento.
 - ↳ El indicador Wi-Fi  parpadea en naranja.
 - 3 Siga los pasos 3 y 4 de la sección “Configuración de la conexión Wi-Fi por primera vez”.

4 Uso del purificador de aire

Explicación del piloto de calidad del aire

El piloto de calidad del aire se ilumina automáticamente cuando se enciende el purificador de aire y muestra todos los colores en secuencia. Después de aproximadamente 30 segundos, el sensor de partículas selecciona el color que corresponde a la calidad del aire del entorno y sus partículas en suspensión.

| Color del piloto de calidad del aire | Nivel de calidad del aire |
|--------------------------------------|---------------------------|
| Azul | Bueno |
| Azul-morado | Aceptable |
| Morado-rojo | Deficiente |
| Rojo | Muy malo |

El color del piloto de calidad del aire lo determina el índice más alto entre las lecturas de PM 2,5, IAI y gas.

IAI

El sensor **AeraSense** de categoría profesional detecta el nivel de alérgenos de interior y con información numérica del 1 al 12 se puede mostrar el nivel de riesgo potencial de los alérgenos interiores. 1 indica la mejor calidad del aire.

| Nivel IAI | Color del piloto de calidad del aire |
|-----------|--------------------------------------|
| 1-3 | Azul |
| 4-6 | Azul-morado |
| 7-9 | Morado-rojo |
| 10-12 | Rojo |

Solo modelos PM2.5

La tecnología de detección **AeraSense** detecta con precisión y responde rápidamente incluso a los cambios de partículas más imperceptibles que se producen en el aire. La información en tiempo real sobre el nivel de PM 2,5 le permite respirar con tranquilidad.

La mayoría de los contaminantes del aire en interiores está por debajo del PM 2,5, un índice que hace referencia a las partículas aéreas

de tamaño inferior a 2,5 micras. Fuentes frecuentes de partículas finas son el humo del tabaco, de la cocina, velas encendidas, etc. Algunas bacterias en suspensión y las esporas más pequeñas del moho, los alérgenos de mascotas y los ácaros del polvo también están por debajo del PM 2,5.

| Nivel de PM 2,5 | Color del piloto de calidad del aire |
|-----------------|--------------------------------------|
| ≤12 | Azul |
| 13-35 | Azul-morado |
| 36-55 | Morado-rojo |
| >55 | Rojo |

GAS

Con un sensor de gas avanzado, una visualización de L1 a L4 muestra el cambio de nivel de los gases potencialmente nocivos (incluidos compuestos químicos orgánicos volátiles, olor, etc.) detectados. L1 indica la mejor calidad del aire.

| Nivel de gas | Color del piloto de calidad del aire |
|--------------|--------------------------------------|
| L1 | Azul |
| L2 | Azul-morado |
| L3 | Morado-rojo |
| L4 | Rojo |

Encendido y apagado

Nota:

- Para obtener un rendimiento óptimo de la purificación, cierre las puertas y ventanas.
- Mantenga las cortinas alejadas de la entrada o la salida de aire.

- 1 Enchufe la clavija del purificador de aire a la toma de corriente.
- 2 Toque  para encender el purificador de aire.
 - ↳ El purificador de aire emite un pitido.

- ↳ Aparece “---” en la pantalla durante el calentamiento. A continuación, el purificador de aire muestra el nivel de IAI/PM 2,5/gas después de medir la calidad del aire.
- ↳ El purificador de aire funciona en modo automático y en la pantalla se muestra el nivel de IAI (fig. 8).

3 Mantenga pulsado el botón  durante 3 segundos para apagar el purificador de aire.

Nota: Si el purificador de aire se mantiene enchufado a la toma de corriente después de apagarlo, seguirá funcionando con la misma configuración cuando vuelva a encenderse.

Cambio de la configuración de modo

Puede elegir el modo automático, el modo turbo o el modo reposo tocando el botón .

Modo automático (A): En el modo automático, el sensor dual detecta la calidad del aire en tiempo real y el aparato ajusta automáticamente la velocidad del ventilador según la calidad del aire del ambiente. Además, el panel de control puede ajustar automáticamente el brillo de la pantalla de visualización según la iluminación ambiental (fig. 9).

Modo turbo (T): En el modo turbo, el purificador de aire funciona a la velocidad más alta (fig. 10).

Modo de reposo (R): En el modo de reposo, el purificador de aire funciona de forma silenciosa a una velocidad baja. Después de 3 segundos, la pantalla se atenúa (fig. 11).

Cambiar el indicador de visualización

Nota: El aparato muestra el nivel de IAI de forma predeterminada.

- Toque el botón  para cambiar el indicador de visualización entre PM 2,5/gas/IAI (fig. 12, fig. 13 y fig. 14).

Uso de la función de encendido/apagado del piloto

Gracias al sensor de luz, el panel de control puede encenderse, apagarse o atenuarse automáticamente en función de la iluminación ambiental. El panel de control se apagará o atenuará cuando la iluminación ambiental sea oscura. Puede tocar cualquier botón para activar todas las luces. Posteriormente, si el aparato no se utiliza, todas las luces se apagarán o atenuarán de nuevo según la iluminación ambiental (fig. 15).

Puede tocar el botón de encendido de la luz  manualmente para apagar todas las luces y el panel de control. Toque cualquier botón para activar todas las luces (fig. 16).

Comprobación del estado del filtro

- Toque el botón de reinicio/comprobación del estado del filtro  para comprobar el estado de vida útil del filtro (fig. 17).
 - ↳ El porcentaje de vida útil restante del filtro se mostrará en la pantalla.

| Color del icono | Indicación de vida útil del filtro | Pantalla (%) |
|-----------------|--|--------------|
| Azul | Vida útil óptima | 16-100 |
| Azul-morado | Vida útil buena | 9 - 15 |
| Morado-rojo | Vida útil casi agotada | 4-8 |
| Rojo | Vida útil agotada, sustituya el filtro | 0-3 |

Nota: El aparato vuelve a la pantalla normal si no se realizan operaciones durante 3 segundos.

5 Limpieza y mantenimiento

Nota:

- Desenchufe siempre el aparato antes de limpiarlo.
- No sumerja nunca el aparato en agua u otros líquidos.
- Nunca utilice productos de limpieza abrasivos, agresivos o inflamables, como lejía o alcohol, para limpiar cualquier parte del aparato.
- Nunca utilice líquidos (incluida el agua) para limpiar el filtro.
- No intente limpiar el sensor de partículas ni el sensor de gas con un aspirador.

Planificación de limpieza

| Frecuencia | Método de limpieza |
|---|--|
| Cuando sea necesario | Limpie la parte de tela del aparato con un paño húmedo y la parte de plástico con un paño suave y seco |
| | Limpie la cubierta de salida del aire |
| Cada dos meses | Limpie el sensor de partículas con un trozo de algodón seco |
| Aparecerá  en la pantalla. | Limpie la superficie del filtro |

Limpeza del cuerpo del purificador de aire

Limpe regularmente la parte interior y exterior del purificador de aire para evitar la acumulación de polvo.

- 1 Limpe la superficie de tela con un paño húmedo (solo para el modelo AC3033/AC3039).
- 2 Utilice un paño suave y seco para limpiar tanto el exterior como el interior del purificador de aire y la salida de aire.

Nota:

- La tela que cubre el aparato no se puede retirar.
- No utilice agua caliente, alcohol ni limpiadores agresivos para limpiar la tela.

Limpeza del sensor de partículas

Limpe el sensor de partículas cada 2 meses para obtener un funcionamiento óptimo del aparato.

Nota:



- Si se utiliza el purificador de aire en un entorno con polvo, puede que sea necesario limpiarlo con más frecuencia.
- Si el nivel de humedad de la habitación es muy elevado, se puede formar condensación en el sensor de partículas y el piloto de calidad del aire puede indicar que esta es más deficiente de lo que realmente es. Si ocurre esto, limpie el sensor de partículas.
- No es necesario limpiar el sensor de gas.

- 1 Apague el purificador de aire y desconéctelo de la toma de corriente.
- 2 Tire de la cubierta posterior y retírela del aparato (fig. ③).
- 3 Limpe el sensor de partículas con un trozo de algodón húmedo (fig. ⑱).
- 4 Seque todas las piezas bien con un bastoncillo de algodón seco.
- 5 Vuelva a colocar la cubierta posterior (fig. ⑦).

Limpeza de la superficie del filtro (fig. ⑱)

| Estado del piloto de alerta del filtro | Acción |
|---|--|
| La alerta de limpieza del filtro  se muestra en la pantalla. | Limpe la superficie del filtro con un aspirador. |

- 1 Apague el purificador de aire y desconéctelo de la toma de corriente.
- 2 Tire de la cubierta posterior y retírela del aparato (fig. ③).
- 3 Tire del filtro NanoProtect para retirarlo del aparato (fig. ⑳).

- 4 Limpie la superficie del filtro con un aspirador (fig. 20).
- 5 Ponga el filtro de nuevo en el aparato (fig. 6).
- 6 Vuelva a colocar la cubierta posterior (fig. 7).
- 7 Enchufe la clavija del purificador de aire a la toma de corriente.
- 8 Toque el botón  para encender el aparato.
- 9 Mantenga pulsado el botón de reinicio/comprobación del estado del filtro  durante 3 segundos para reiniciar el tiempo de limpieza del filtro.
- 10 Lávese bien las manos después de limpiar el filtro.

Sustitución del filtro

Explicación del bloqueo de protección de aire saludable

Este purificador de aire cuenta con un indicador de sustitución del filtro para garantizar que el filtro de purificación del aire se encuentra en un estado óptimo cuando el purificador de aire está en funcionamiento. Cuando se deba sustituir el filtro, la alerta de sustitución del filtro  se iluminará en rojo. Si el filtro no se sustituye a tiempo, el purificador de aire dejará de funcionar y se bloqueará automáticamente para proteger la calidad del aire en la habitación. Sustituya el filtro lo antes posible.



Sustitución del filtro

Nota:

- El filtro no es lavable ni reutilizable.
- Apague y desenchufe siempre el purificador de aire de la toma de corriente antes de sustituir los filtros (fig. 22).

| Estado del piloto de alerta del filtro | Acción |
|---|---|
| La alerta de sustitución del filtro  se enciende | Sustituya el filtro NanoProtect serie 3 (FYFY3430/30) |



- 1 Apague el purificador de aire y desconéctelo de la toma de corriente.
- 2 Tire de la cubierta posterior y retírela del aparato (fig. 3).
- 3 Tire del filtro NanoProtect para retirarlo del aparato (fig. 4).
- 4 Retire todo el material de embalaje del nuevo filtro (fig. 5).
- 5 Coloque el nuevo filtro en el aparato (fig. 6).
- 6 Vuelva a colocar la cubierta posterior (fig. 7).

- 7 Enchufe la clavija del purificador de aire a la toma de corriente.
- 8 Toque el botón  para encender el aparato.
- 9 Mantenga pulsado el botón de reinicio/comprobación del estado del filtro  durante 3 segundos para reiniciar el contador de vida útil del filtro.
- 10 Lávese bien las manos después de sustituir el filtro.

Nota: No huela el filtro, dado que se ha utilizado para recoger agentes contaminantes del aire.

Restablecimiento de filtros

Puede sustituir el filtro antes de que la alerta de sustitución del filtro () se muestre en la pantalla. Después de sustituir el filtro, debe restablecer el contador de vida útil del filtro manualmente.

- 1 Toque el botón de encendido  durante 3 segundos para apagar el aparato y desenchúfelo de la toma de corriente.
- 2 Introduzca la clavija en la toma de corriente.
- 3 Antes de 15 segundos tras el encendido, mantenga pulsados los botones  y  durante 3 segundos para reiniciar el contador de vida útil del filtro (fig. 23).

6 Almacenamiento

- 1 Apague y desconecte el purificador de aire de la toma de corriente.
- 2 Limpie el purificador de aire, el sensor de partículas y la superficie del filtro (consulte el capítulo “Limpieza y mantenimiento”).
- 3 Deje que todas las piezas se sequen bien antes de guardarlas.
- 4 Introduzca el filtro en una bolsa de plástico hermética.
- 5 Guarde el purificador de aire y el filtro en un lugar fresco y seco.
- 6 Lávese siempre bien las manos después de manipular el filtro.

7 Solución de problemas

Este capítulo resume los problemas más comunes que podría encontrarse con el aparato. Si no puede resolver el problema con la información que aparece a continuación, póngase en contacto con el Servicio de Atención al Cliente en su país.

| Problema | Posible solución |
|--|--|
| El aparato no funciona correctamente. | <ul style="list-style-type: none">• Compruebe si la cubierta posterior está instalada correctamente.• La alerta de sustitución del filtro ha estado encendida de forma continua, pero no ha sustituido el filtro correspondiente. Ahora, como resultado, el aparato está bloqueado. En este caso, sustituya el filtro y mantenga pulsado  para reiniciar el contador de vida útil del filtro. |
| El flujo de aire procedente de la salida de aire es mucho más débil que anteriormente. | <ul style="list-style-type: none">• La superficie del filtro está sucia. Limpie la superficie del filtro (consulte el capítulo “Limpieza y mantenimiento”). |
| La calidad del aire no mejora a pesar de que el aparato lleva funcionando bastante tiempo. | <ul style="list-style-type: none">• Compruebe si se ha retirado el material de embalaje del filtro.• El filtro no se ha colocado en el aparato. Asegúrese de que el filtro (FY3430/30) está instalado correctamente.• El sensor de partículas está mojado. El nivel de humedad de la habitación es elevado y provoca que el agua se condense. Asegúrese de que el sensor de partículas está limpio y seco (consulte la sección “Limpieza y mantenimiento”).• El tamaño de la habitación es grande o la calidad del aire exterior es deficiente. Para que el rendimiento de purificación sea óptimo, cierre las puertas y ventanas cuando utilice el purificador de aire.• Hay fuentes de contaminación en el interior. Por ejemplo, humo de tabaco, de la cocina, incienso, perfume o alcohol.• El filtro ha llegado al final de su vida útil. Sustituya el filtro por uno nuevo. |

| Problema | Posible solución |
|--|---|
| El color del piloto de calidad del aire siempre permanece igual. | <ul style="list-style-type: none"> • El sensor de partículas está sucio. Limpie el sensor de partículas (consulte el capítulo “Limpieza y mantenimiento”). |
| Sale un olor extraño del aparato. | <ul style="list-style-type: none"> • Las primeras veces que use el aparato puede oler a plástico. Esto es normal. Sin embargo, si el aparato produce un olor a quemado incluso después de retirar los filtros, póngase en contacto con su distribuidor Philips o con un centro de servicio Philips autorizado. El filtro puede producir un olor después de ser utilizado durante un período de tiempo debido a la absorción de gases interiores. Se recomienda volver a activar el filtro colocándolo de cara a la luz solar directa para usarlo de forma continuada. Si el olor persiste, sustituya el filtro. |
| El aparato hace demasiado ruido. | <ul style="list-style-type: none"> • Es normal si el aparato se utiliza en modo turbo. • En el modo automático, si el aparato hace demasiado ruido, puede que esté funcionando a alta velocidad porque la calidad del aire ha empeorado o que su configuración personalizada en la aplicación haya activado una velocidad del ventilador más alta. Puede elegir el modo reposo o cambiar la configuración en la aplicación. • Si el sonido es anormal, póngase en contacto con el servicio de atención del cliente de su país. • Si cae algo dentro de la salida de aire, puede que se produzca un sonido alto anormal. Apague inmediatamente el aparato, dele la vuelta y extraiga los objetos extraños del aparato. |
| El aparato aún indica que necesito sustituir un filtro, pero ya lo he hecho. | <ul style="list-style-type: none"> • Puede que no haya reiniciado el contador de vida útil del filtro. Encienda el aparato. A continuación, mantenga pulsado el botón de reinicio (🔄) durante 3 segundos. |
| En la pantalla se muestra el código de error “E1”. | <ul style="list-style-type: none"> • El motor no funciona bien. Póngase en contacto con el servicio de atención al cliente de su país. |

| Problema | Posible solución |
|---|--|
| La configuración de la conexión Wi-Fi no se ha realizado correctamente. | <ul style="list-style-type: none"> • Si el router al que está conectado su purificador es de doble banda y en estos momentos no está conectado a una red de 2,4 GHz, intente conectarse a otra banda del mismo router (2,4 GHz) y vuelva a probar a emparejar el purificador. Las redes de 5 GHz no son compatibles. • Las redes de autenticación web no son compatibles. • Compruebe si el purificador se encuentra dentro del alcance del router Wi-Fi. Puede tratar de colocar el purificador de aire más cerca del router Wi-Fi. • Compruebe si el nombre de la red es correcto. El nombre de la red distingue entre mayúsculas y minúsculas. • Compruebe si la contraseña de la conexión Wi-Fi es correcta. La contraseña distingue entre mayúsculas y minúsculas. • Intente realizar la configuración de nuevo con las instrucciones de la sección "Configuración de la conexión Wi-Fi cuando la red ha cambiado". • La conectividad Wi-Fi se puede interrumpir debido a las interferencias electromagnéticas o de otro tipo. Mantenga el aparato alejado de otros dispositivos electrónicos que pueden provocar interferencias. • Compruebe si el dispositivo se encuentra en modo avión. Asegúrese de desactivar el modo avión cuando se conecte a la red Wi-Fi. • Consulte la sección de ayuda de la aplicación para obtener más información y consejos actualizados sobre la solución de problemas. |

8 Garantía y servicio

Si necesita información o si tiene algún problema, visite el sitio web de Philips en www.philips.com o póngase en contacto con el Servicio de Atención al Cliente de Philips en su país (encontrará el número de teléfono en el folleto de la garantía mundial). Si no hay Servicio de Atención al Cliente en su país, diríjase al distribuidor Philips local.

Solicitud de piezas y accesorios

Si tiene que sustituir una pieza o desea adquirir una pieza adicional, diríjase a su distribuidor Philips o visite www.philips.com/support.

Si tiene problemas para obtener las piezas, póngase en contacto con el servicio de atención al cliente de Philips en su país (puede encontrar el número de teléfono en el folleto de garantía mundial).

Sisällys

| | | |
|----------|---|-----------|
| 1 | Tärkeää | 69 |
| | Turvallisuus | 69 |
| | Sähkömagneettiset kentät (EMF) | 71 |
| | Kierrätys | 71 |
| | Yksinkertaistettu EU-vaatimustenmukaisuusvakuutus | 71 |
| 2 | Ilmanpuhdistimesi | 72 |
| | Tuotteen yleiskuvaus (kuva ①) | 72 |
| | Säätimien yleiskuvaus (kuva ②) | 72 |
| 3 | Aloittaminen | 73 |
| | Suodattimen asentaminen | 73 |
| | Wi-Fi-merkkivalo | 73 |
| | Wi-Fi-yhteys | 73 |
| 4 | Ilmanpuhdistimen käyttäminen | 74 |
| | Ilmanlaadun merkkivalojen selitykset | 74 |
| | Virran kytkeminen ja katkaiseminen | 75 |
| | Tila-asetuksen vaihtaminen | 76 |
| | Näyttötilan vaihto | 76 |
| | Valotoiminnon käyttäminen | 76 |
| | Suodattimen tilan tarkistaminen | 77 |
| 5 | Puhdistus ja huolto | 77 |
| | Puhdistusaikataulu | 77 |
| | Ilmanpuhdistimen rungon puhdistaminen | 78 |
| | Hiukkastunnistimen puhdistaminen | 78 |
| | Suodattimen pinnan puhdistaminen (kuva ⑱) | 78 |
| | Suodattimen vaihto | 79 |
| | Suodattimen nollaus | 80 |
| 6 | Säilytys | 80 |
| 7 | Vianmääritys | 80 |
| 8 | Takuu ja huolto | 83 |
| | Osien tai tarvikkeiden tilaaminen | 83 |

1 Tärkeää

Turvallisuus

Lue tämä käyttöopas huolellisesti ennen käyttöä ja säilytä se myöhempää tarvetta varten.

Vaara

- Älä puhdista laitetta vedellä tai muulla nesteellä tai (tulenaralla) puhdistusaineella tai päästä niitä laitteen sisään, sillä se voi aiheuttaa sähköiskun ja/tai tulipalon vaaran.
- Älä suihkuta mitään tulenarkaa ainetta, kuten hyönteismyrkkyä tai hajusteita, laitteen ympäristöön.

Varoitus

- Tarkista, että laitteeseen merkitty käyttöjännite vastaa paikallista verkkojännitettä, ennen kuin liität laitteen pistorasiaan.
- Jos virtajohto on vahingoittunut, vaihdata se oman turvallisuutesi vuoksi Philipsillä, Philipsin valtuuttamassa huoltoliikkeessä tai muulla ammattitaitoisella korjaajalla.
- Älä käytä laitetta, jos pistoke, johto tai itse laite on vaurioitunut.
- Laitetta voivat käyttää yli 8-vuotiaat lapset ja henkilöt, joiden fyysinen tai henkinen toimintakyky on rajoittunut tai joilla ei ole kokemusta tai tietoa laitteen käytöstä, jos heitä on neuvottu laitteen turvallisesta käytöstä tai tarjolla on turvallisen käytön edellyttämä valvonta ja jos he ymmärtävät laitteeseen liittyvät vaarat.
- Lasten ei saa antaa leikkiä laitteella.
- Lasten ei saa antaa puhdistaa tai huoltaa laitetta ilman valvontaa.
- Ilmanotto- ja ilmanpoistoaukkoja ei saa peittää esimerkiksi asettamalla esineitä niiden eteen.
- Varmista, että ilmanpoistoaukosta ei putoa vieraita esineitä laitteen sisään.

Varoitus

- Tämä laite ei korvaa kunnollista ilmanvaihtoa, säännöllistä imurointia tai liesituulettimen käyttöä ruoanlaiton aikana.
- Säilytä ja käytä laitetta kuivalla, tukevalla, tasaisella ja vaakasuoralla alustalla.
- Jätä vähintään 20 cm vapaata tilaa laitteen ympärille ja vähintään 30 cm vapaata tilaa laitteen yläpuolelle.
- Älä istu tai seiso laitteen päällä. Älä aseta mitään laitteen päälle.
- Älä sijoita laitetta suoraan ilmastointilaitteen alapuolelle, jotta laitteeseen ei valu kondenssivettä.
- Käytä vain alkuperäisiä, tälle laitteelle tarkoitettuja Philips-suodattimia. Älä käytä muita suodattimia.
- Suodattimen syttyminen tuleen saattaa aiheuttaa peruuttamattomia terveyshaittoja ja olla hengenvaarallista. Älä käytä suodatinta polttoaineena tai vastaaviin tarkoituksiin.
- Älä kolhi laitetta kovilla esineillä. Vältä erityisesti ilmanotto- ja ilmanpoistoaukkojen kolhimista.
- Älä työnnä sormiasi tai mitään esineitä ilmanotto- tai ilmanpoistoaukkoon. Muutoin saatat saada vammoja tai laite saattaa vaurioitua.
- Älä käytä laitetta, kun olet käyttänyt sisätiloissa savuavia hyönteiskarkotteita. Älä myöskään käytä laitetta paikoissa, joissa on öljyjäämiä, palavia suitsukkeita tai kemikaalihöyryjä.
- Älä käytä laitetta kaasulaitteiden, lämmityslaitteiden tai tulisijojen läheisyydessä.
- Irrota laite aina pistorasiasta ennen sen siirtämistä, puhdistamista, suodattimen vaihtoa tai muita huoltotoimenpiteitä.
- Laite on tarkoitettu vain kotitalouksien normaaleihin käyttöolosuhteisiin.

- Älä käytä laitetta märissä tai kosteissa tiloissa, kuten kylpyhuoneissa tai vessoissa, paikoissa, joissa ympäristön lämpötila on korkea, kuten keittiöissä, tai tiloissa, joiden lämpötila vaihtelee huomattavasti.
- Laite ei poista häkää (CO) eikä radonia (Rn). Sitä ei voi käyttää turvalaitteena onnettomuustilanteissa, joihin liittyy palavaa materiaalia tai vaarallisia kemikaaleja.

Sähkömagneettiset kentät (EMF)

Tämä Philips-laite vastaa kaikkia sähkömagneettisia kenttiä (EMF) koskevia standardeja ja säännöksiä.

Kierrätys

Tämä merkki tarkoittaa, että tätä tuotetta ei saa hävittää tavallisen kotitalousjätteen mukana (2012/19/EU).



Noudata maasi sähkö- ja elektroniikkalaitteiden erillistä keräystä koskevia sääntöjä. Asianmukainen hävittäminen auttaa ehkäisemään ympäristölle ja ihmisille mahdollisesti koituvia haittavaikutuksia.

Yksinkertaistettu EU-vaatimustenmukaisuusvakuutus

Edellä 10 artiklan 9 kohdassa tarkoitettu yksinkertaistettu EU-vaatimustenmukaisuusvakuutus on annettava seuraavasti:

Philips Consumer Lifestyle B.V. vakuuttaa, että radiolaitetyyppi AC3033/AC3036/AC3039 on direktiivin 2014/53/EU mukainen.

EU-vaatimustenmukaisuusvakuutuksen täysimittainen teksti on saatavilla seuraavassa internetosoitteessa: www.philips.com

2 Ilmanpuhdistimesi

Olet tehnyt erinomaisen valinnan ostaessasi Philipsin laitteen.





Hyödynnä Philipsin tuki ja rekisteröi tuotteesi osoitteessa www.philips.com/welcome.

Tuotteen yleiskuvaus (kuva ①)







- A Ohjauspaneeli
- B Kaasutunnistin
- C Ilmanpoistoaukko
- D Hiukkastunnistin
- E NanoProtect Series 3 -suodatin (FY3430/30)
- F Takakansi

Säätimien yleiskuvaus (kuva ②)

Ohjauspainikkeet

| | | | |
|---|-----------------------------------|---|----------------------|
|  | Suodattimen tila-/palautuspainike |  | Näytön vaihtopainike |
|  | Virtakytkin |  | Tilanvaihtopainike |
|  | Valopainike | | |

Näyttö

| | | | |
|---|--------------------------------------|---|------------------------------|
|  | Wi-Fi-merkkivalo |  | Automaattitila |
|  | Turbo-tila |  | Lepotila |
| IAI | Sisäilman allergeeni-indeksin näyttö | PM2.5 | PM2.5-näyttö |
| Gas | Kaasuepäpuhtauksien näyttö |  | Suodattimen puhdistushälytys |
|  | Suodattimen vaihdon hälytys | | |

3 Aloittaminen

Suodattimen asentaminen

Suodattimen pakkausmateriaalit on irrotettava ennen laitteen ensimmäistä käyttökertaa.

Huomautus: Varmista, että ilmanpuhdistin on irrotettu pistorasiasta ennen suodattimen asennusta.

- 1 Poista laitteen takakansi (kuva ③).
- 2 Irrota suodatin laitteesta (kuva ④).
- 3 Irrota ilmanpuhdistussuodattimesta kaikki pakkausmateriaalit (kuva ⑤).
- 4 Aseta suodatin takaisin laitteeseen (kuva ⑥).
- 5 Kiinnitä takakansi takaisin paikalleen (kuva ⑦).

Wi-Fi-merkkivalo

| Wi-Fi-kuvakkeen tila | Wi-Fi-yhteyden tila |
|----------------------|----------------------------------|
| Vilkkuu oranssina | Muodostaa yhteyttä älypuhelimeen |
| Palaa oranssina | Yhteys älypuhelimeen muodostettu |
| Vilkkuu valkoisena | Muodostaa yhteyttä palvelimeen |
| Palaa valkoisena | Yhteys palvelimeen muodostettu |
| Pois | Wi-Fi-toiminto poissa käytöstä |

Suomi

Wi-Fi-yhteys

Wi-Fi-yhteyden muodostaminen ensimmäistä kertaa

- 1 Lataa ja asenna Philipsin **Clean Home+** -sovellus **App Storesta** tai **Google Playsta**.
- 2 Kytke ilmanpuhdistin pistorasiaan ja käynnistä se **⏻**-painikkeella.
↳ Wi-Fi-merkkivalo **📶** vilkkuu oranssina ensimmäisellä kerralla.
- 3 Varmista, että älypuhelimesi tai tablettisi on yhdistetty Wi-Fi-verkkoon.
- 4 Käynnistä **Clean Home+** -sovellus ja napsauta kohtaa **Liitä uusi laite** tai paina **+**-painiketta näytön yläreunassa. Liitä ilmanpuhdistin verkkoon näytön ohjeiden mukaisesti.







Huomautus:

- Tämä ohje koskee vain ilmanpuhdistimen ensimmäistä määrittyskertaa. Jos verkossa on tapahtunut muutoksia tai määrittys on tehtävä uudelleen, katso luku "Nollaa Wi-Fi-yhteys" sivulla 74.
- Jos haluat liittää useamman kuin yhden ilmanpuhdistimen älypuhelimeen tai tablettiin, puhdistimet on liitettävä yksi kerrallaan.
- Varmista, että etäisyys älypuhelimien tai tabletin ja ilmanpuhdistimen välillä on alle 10 m eikä niiden välillä ole esteitä.
- Tämä sovellus tukee Android- ja iOS-käyttöjärjestelmien uusimpia versioita. Lataa sivustosta www.philips.com/cleanhome uusin päivitys tuetuille käyttöjärjestelmille ja laitteille.

Nollaa Wi-Fi-yhteys

Huomautus:

- Nollaa Wi-Fi-yhteys, kun oletusverkko vaihdetaan.
- 1 Kytke ilmanpuhdistin pistorasiaan ja käynnistä se -painikkeella.
 - 2 Kosketa painikkeita  ja  samanaikaisesti 3 sekunnin ajan, kunnes kuulet äänimerkin.
 - ↳ Ilmanpuhdistin siirtyy pariliitostilaan.
 - ↳ Wi-Fi-merkkivalo  vilkkuu oranssina.
 - 3 Noudata **Wi-Fi-yhteyden muodostaminen ensimmäistä kertaa** -kohdan vaiheissa 3-4 annettuja ohjeita.

4 Ilmanpuhdistimen käyttäminen

Ilmanlaadun merkkivalojen selitykset

Ilmanlaadun merkkivalo syttyy automaattisesti, kun ilmanpuhdistin kytketään käyttöön. Tällöin kaikki värit sytyvät vuorotellen. Noin 30 sekunnin kuluttua hiukkastunnistin valitsee värin, joka kertoo ympäröivän ilman hiukkasmäärän.

Ilmanlaadun merkkivalon väri määräytyy korkeimman tason mukaan PM2.5-, IAI- ja kaasulukemien perusteella.

| Ilmanlaadun merkkivalon väri | Ilmanlaatu |
|------------------------------|-----------------|
| Sininen | Hyvä |
| Sininen-violetti | Kohtalainen |
| Violetti-punainen | Heikko |
| Punainen | Erittäin heikko |

IAI

Ammattitasoinen **AeraSense**-tunnistin havaitsee sisäilman allergeenien määrän ja näyttää riskitason asteikolla 1–12. 1 tarkoittaa parasta ilmanlaatua.

| IAI-taso | Ilmanlaadun merkkivalon väri |
|----------|------------------------------|
| 1–3 | Sininen |
| 4–6 | Sininen–violetti |
| 7–9 | Violetti–punainen |
| 10–12 | Punainen |

PM2.5

AeraSense-anturitekniikka havaitsee ilmasta pienetkin hiukkaset ja reagoi niihin. Käyttäjä näkee PM2.5-arvon reaaliaikaisesti.

Lähes kaikki sisäilman epäpuhtaudet alittavat PM2.5-tason eli ovat kooltaan alle 2,5 mikrometriä. Yleisimmät haitallisten pienhiukkasten aiheuttajat sisätiloissa ovat tupakointi, ruoanlaitto ja kynttilöiden polttaminen. PM2.5-tason epäpuhtauksia ovat myös osa sisäilmassa leviävistä bakteereista, pienimmät homeitiöt, lemmikkieläimien tuottamat allergeenit ja pölynpunkkien erittämät hiukkaset.

| PM2.5-taso | Ilmanlaadun merkkivalon väri |
|------------|------------------------------|
| ≤ 12 | Sininen |
| 13–35 | Sininen–violetti |
| 36–55 | Violetti–punainen |
| > 55 | Punainen |



KAASU

Kaasutunnistin tunnistaa ja näyttää asteikolla L1–L4 sisäilmasta mahdolliset haitalliset kaasut (kuten VOC-yhdisteet ja hajut) L1 tarkoittaa parasta ilmanlaatua.

| Kaasun taso | Ilmanlaadun merkkivalon väri |
|-------------|------------------------------|
| L1 | Sininen |
| L2 | Sininen–violetti |
| L3 | Violetti–punainen |
| L4 | Punainen |

Virran kytkeminen ja katkaiseminen

Huomautus:



- Puhdistin toimii tehokkaimmin silloin, kun ovet ja ikkunat ovat kiinni.
 - Pidä verhot kaukana ilmanotto- tai ilmanpoistaukosta.
- 1 Liitä ilmanpuhdistimen virtajohto pistorasiaan.
 - 2 Kosketa -painiketta. Ilmanpuhdistin käynnistyy.
 - ↳ Ilmanpuhdistimesta kuuluu merkkiäänä.
 - ↳ Näytössä näkyy **---** lämpenemisen aikana. Ilmanpuhdistimessa näkyy IAI/PM2.5/kaasutaso ilmanlaadun mittaamisen jälkeen.
 - ↳ Ilmanpuhdistin toimii automaattisessa tilassa, ja näytössä näkyy teksti IAI (kuva ).

3 Sammuta ilmanpuhdistin koskettamalla -painiketta 3 sekunnin ajan.

Huomautus: Jos ilmanpuhdistin on kytketty verkkovirtaan sammuttamisen jälkeen, ilmanpuhdistin ottaa käyttöön edelliset asetukset, kun se käynnistetään seuraavan kerran.

Tila-asetuksen vaihtaminen

Voit valita automaattisen, turbo- tai lepotilan -painikkeella.





Automaattinen tila (): Automaattisessa tilassa kaksi tunnistinta tunnistavat ilmanlaadun reaaliaikaisesti, ja laite säätelee tuulettimen nopeutta ilmanlaadun mukaisesti. Ohjauspaneeli voi säätää näytön kirkkautta automaattisesti ympäristön valaistuksen mukaan (kuva ).

Turbo-tila (): Turbo-tilassa ilmanpuhdistin toimii enimmäisnopeudella (kuva ).

Lepotila (): Lepotilassa ilmanpuhdistin toimii hiljaisesti erittäin hitaalla nopeudella. Näyttö himmenee 3 sekunnin kuluttua (kuva ).



Näyttötilan vaihto

Huomautus: Laite näyttää IAI-tason oletusarvoisesti.

- Voit vaihtaa näyttöä (PM2.5/kaasu/IAI) -painikkeella (kuva , kuva  ja kuva .

Valotoiminnon käyttäminen

Valoanturin ansiosta ohjauspaneeli voi sammua, käynnistyä tai himmentyä automaattisesti huoneen valaistuksen mukaan. Ohjauspaneeli on sammunut tai se on himmeä, jos huoneessa on hämärää. Voit ottaa kaikki valot käyttöön koskettamalla mitä tahansa painiketta. Jos laitteella ei tehdä toimintoja, kaikki valot sammuvat tai himmenevät jälleen huoneen valaistuksen mukaan (kuva .

Voit sammuttaa kaikki laitteen valot ja ohjauspaneelin valot manuaalisesti koskettamalla valopainiketta . Voit sytyttää kaikki valot uudelleen koskettamalla mitä tahansa painiketta (kuva .

Suodattimen tilan tarkistaminen

- Tarkista suodattimen käyttöiän tila koskettamalla suodattimen tilan tarkistus-/palautuspainiketta  (kuva 17).
 - ↳ Näytössä näkyy jäljellä oleva käyttöikä prosentteina.

| Kuvakkeen väri | Suodattimen käyttöiän ilmaisin | Näyttö (%) |
|-------------------|------------------------------------|------------|
| Sininen | Optimaalinen käyttöikä | 16–100 |
| Sininen–violetti | Hyvä käyttöikä | 9–15 |
| Violetti–punainen | Käyttöikä lähes lopussa | 4–8 |
| Punainen | Käyttöikä lopussa, vaihda suodatin | 0–3 |

Huomautus: Laite siirtyy takaisin normaaliin näyttöön, jos mitään toimintoja ei tehdä kolmen sekunnin kuluessa.

5 Puhdistus ja huolto

Huomautus:

- Irrota aina pistoke pistorasiasta ennen laitteen puhdistamista.
- Älä upota laitetta veteen tai muuhun nesteeseen.
- Älä koskaan käytä laitteen minkään osan puhdistamiseen hankaavaa, syövyttävää tai tulenarkaa puhdistusainetta, kuten valkaisuainetta tai alkoholia.
- Älä käytä suodattimen puhdistuksessa nesteitä (vesi mukaan lukien).
- Älä yritä puhdistaa hiukkastunnistinta ja kaasutunnistinta pölynimurilla.

Puhdistusaikataulu

| Tiheys | Puhdistustapa |
|--|--|
| Tarpeen mukaan | Pyyhi laitteen kangasosa kostealla liinalla ja muoviosa kuivalla pehmeällä liinalla. |
| | Ilmanpoistoaukon suojuksen puhdistaminen |
| Kahden kuukauden välein | Puhdista ilmanlaadun tunnistin kuivalla vanupuikolla |
| Näytössä näkyy  | Puhdista suodattimen pinta |

Ilmanpuhdistimen rungon puhdistaminen

Puhdista ilmanpuhdistin säännöllisesti sisä- ja ulkopuolelta, jotta pöly ei pääse kerääntymään siihen.

- 1 Pyyhi koko kangaspinta varovasti kostealla liinalla (vain AC3033/AC3039).
- 2 Puhdista ilmanpuhdistimen ulko- ja sisäpuoli sekä ilmanpoistoaukko pehmeällä kuivalla liinalla.

Huomautus:

- Laitteen pintakangasta ei voi irrottaa.
- Älä käytä kankaan puhdistukseen kuumaa vettä, alkoholia tai voimakkaita puhdistusaineita.

Hiukkastunnistimen puhdistaminen

Puhdista hiukkastunnistin kahden kuukauden välein laitteen moitteettoman toiminnan takaamiseksi.



Huomautus:

- Jos ilmanpuhdistinta käytetään pölyisessä ympäristössä, se on ehkä puhdistettava useammin.
 - Jos huoneen ilmankosteus on hyvin korkea, hiukkastunnistimeen saattaa kertyä kosteutta ja ilmanlaadun valo voi ilmoittaa todellista huonommasta ilmanlaadusta. Jos näin käy, puhdista hiukkastunnistin.
 - Kaasutunnistinta ei tarvitse puhdistaa.
- 1 Katkaise ilmanpuhdistimesta virta ja irrota laitteen virtajohto pistorasiasta.
 - 2 Poista laitteen takakansi (kuva ③).
 - 3 Puhdista hiukkastunnistin kostealla pumpulipuikolla (kuva ⑱).
 - 4 Kuivaa kaikki osat huolellisesti kuivalla vanupuikolla.
 - 5 Kiinnitä takakansi takaisin paikalleen (kuva ⑦).

Suodattimen pinnan puhdistaminen (kuva ⑲)

| Suodattimen hälytysvalon tila | Toimenpide |
|---|---|
| Suodattimen puhdistushälytys 𐀀 tulee näyttöön | Puhdista suodattimen pinta pölynimurilla. |

- 1 Katkaise ilmanpuhdistimesta virta ja irrota laitteen virtajohto pistorasiasta.
- 2 Poista laitteen takakansi (kuva ③).
- 3 Irrota suodatin laitteesta (kuva ⑳).
- 4 Puhdista suodattimen pinta pölynimurilla (kuva ㉔).

- 5 Aseta suodatin takaisin laitteeseen (kuva ⑥).
- 6 Kiinnitä takakansi takaisin paikalleen (kuva ⑦).
- 7 Liitä ilmanpuhdistimen virtajohto pistorasiaan.
- 8 Käynnistä -painikkeella laite.
- 9 Nollaa suodattimen puhdistusaika pitämällä suodattimen tilan tarkistus-/palautuspainiketta  painettuna 3 sekunnin ajan.
- 10 Pese kätesi huolellisesti suodattimen puhdistuksen jälkeen.

Suodattimen vaihto

Automaattinen suojalukitus

Ilmanpuhdistimessa on suodattimen vaihdon ilmainen, joka varmistaa, että suodatin toimii moitteettomasti laitteen ollessa käytössä. Kun suodatin on vaihdettava, näytössä näkyy suodattimen vaihdon hälytys .

Jos suodatinta ei vaihdeta ajallaan, ilmanpuhdistin estää huoneen ilmanlaadun huononemisen lakkaamalla toimimasta ja lukittumalla automaattisesti. Vaihda suodatin mahdollisimman pian.

Suodattimen vaihto

Huomautus:

- Suodatinta ei voi pestä eikä käyttää uudelleen.
- Sammuta ilmanpuhdistin ja irrota se pistorasiasta aina ennen suodattimien vaihtamista (kuva ⑳).

| Suodattimen hälytysvalon tila | Toimenpide |
|--|---|
| Suodattimen vaihdon hälytys  syttyy | Vaihda NanoProtect Series 3 -suodatin (FY3430/30) |

- 1 Katkaise ilmanpuhdistimesta virta ja irrota laitteen virtajohto pistorasiasta.
- 2 Poista laitteen takakansi (kuva ③).
- 3 Irrota suodatin laitteesta (kuva ④).
- 4 Poista uudesta suodattimesta kaikki pakkausmateriaalit (kuva ⑤).
- 5 Aseta uusi suodatin laitteeseen (kuva ⑥).
- 6 Kiinnitä takakansi takaisin paikalleen (kuva ⑦).
- 7 Liitä ilmanpuhdistimen virtajohto pistorasiaan.
- 8 Käynnistä -painikkeella laite.





9 Nollaa suodattimen käyttöaikalaskuri pitämällä suodattimen tilan tarkistus-/palautuspainiketta  painettuna 3 sekunnin ajan.

10 Pese kätesi huolellisesti suodattimen vaihdon jälkeen.

Huomautus: Älä haastele suodatinta. Se on kerännyt epäpuhtauksia ilmasta.

Suodattimen nollaus

Suodattimen voi vaihtaa jo ennen kuin suodattimen vaihdon hälytys () tulee näyttöön. Suodattimen käyttöaikalaskuri on nollattava manuaalisesti suodattimen vaihdon jälkeen.

- 1 Kosketa teho  -painiketta 3 sekunnin ajan ja katkaise laitteesta virta ja irrota virtajohto pistorasiasta.
- 2 Liitä virtajohto pistorasiaan.
- 3 Käynnistyksen jälkeen 15 sekunnin kuluessa, paina pitkään  ja  -painiketta 3 sekunnin ajan voit nollata laskurin suodattimen käyttöikä (kuva ).

6 Säilytys

- 1 Katkaise ilmanpuhdistimen virta ja irrota laitteen virtajohto pistorasiasta.
- 2 Puhdista ilmanpuhdistin, hiukkastunnistin ja suodattimen pinta (katso kohta Puhdistus ja huolto).
- 3 Anna kaikkien osien kuivua kokonaan ennen säilytystä.
- 4 Kääri suodatin ilmatiiviiseen muovipussiin.
- 5 Säilytä ilmanpuhdistinta ja suodatinta viileässä ja kuivassa paikassa.
- 6 Pese kädet aina huolellisesti käsiteltyäsi suodatinta.

7 Vianmääritys

Tämä osio esittää lyhyesti yleisimmät ongelmat, joita saatat kohdata käyttäessäsi laitetta. Jos ongelma ei ratkea alla olevien ohjeiden avulla, ota yhteyttä maasi kuluttajapalvelukeskukseen.

| Ongelma | Mahdollinen ratkaisu |
|--|--|
| Laite ei toimi oikein. | <ul style="list-style-type: none"> Tarkista, että takakansi on kunnolla paikallaan. Suodattimen vaihdon hälytys on näkynyt näytössä jatkuvasti, mutta kyseistä suodatinta ei ole vaihdettu. Laite on lukittunut. Vaihda suodatin ja nollaa suodattimen käyttöaikalaskuri pitämällä -painiketta painettuna. |
| Ilmanpoistoaukon ilmavirta on selvästi heikompi kuin ennen. | <ul style="list-style-type: none"> Suodattimen pinta on likainen. Puhdista suodattimen pinta (katso kohta Puhdistus ja huolto). |
| Ilmanlaatu ei parane, vaikka laite on ollut käynnissä pitkään. | <ul style="list-style-type: none"> Tarkista, että suodattimen pakkausmateriaali on poistettu. Suodatin ei ole paikallaan laitteessa. Varmista, että suodatin (FY3430/30) on asennettu oikein. Hiukkastunnistin on märkä. Huoneen kosteustaso on korkea, ja kosteus tiivistyy laitteen sisään. Varmista, että hiukkastunnistin on puhdas ja kuiva (katso kohta Puhdistus ja huolto). Huone on suuri tai ulkoilman ilmanlaatu on huono. Kun ilmanpuhdistin on käytössä, pidä ovet ja ikkunat suljettuna, jotta laite puhdistaa ilmaa mahdollisimman tehokkaasti. Sisäilmaan muodostuu epäpuhtauksia erilaisista lähteistä. Sisäilman laatua heikentävät esimerkiksi tupakointi, ruoanlaitto, suitsukkeet, hajusteet tai alkoholi. Suodattimen käyttöikä on umpeutunut. Vaihda suodatin uuteen. |
| Ilmanlaadun merkkivalon väri pysyy aina samana. | <ul style="list-style-type: none"> Hiukkastunnistin on likainen. Puhdista hiukkastunnistin (katso kohta Puhdistus ja huolto). |
| Laitteesta tulee epätavallista hajua. | <ul style="list-style-type: none"> Ensimmäisillä käyttökerroilla laitteesta voi tulla hiukan muovin hajua. Tämä on normaalia. Jos laitteesta tulee suodattimien poistamisen jälkeen palaneen hajua, ota yhteyttä Philips-jälleenmyyjään tai Philipsin valtuuttamaan huoltoliikkeeseen. Suodatin saattaa tuottaa hajua sisäilman kaasujen absorption vuoksi, kun sitä on käytetty jonkin aikaa. On suositeltavaa pidentää suodattimen käyttöikää asettamalla suodatin suoraan auringonpaisteeseen, jolloin se uudelleenaktivoituu. Jos hajua ei häviä, vaihda suodatin. |

| Ongelma | Mahdollinen ratkaisu |
|--|--|
| Laite pitää kovaa ääntä. | <ul style="list-style-type: none"> Tämä on normaalia laitteen turbo-tilassa. Jos laitteesta kuuluu kovaa ääntä automaattisessa tilassa, ilmanlaatu saattaa olla tavallista heikompi tai sovelluksessa mukautettu asetus kiihdyttää tuulettimen nopeutta. Voit valita lepotilan tai muuttaa asetuksia sovelluksessa. Jos laitteesta kuuluu epänormaalia ääntä, ota yhteys oman maasi kuluttajapalvelukeskukseen. Ilmanpoistoaukkoon joutuva vierasesine saattaa myös aiheuttaa epänormaalia ääntä. Sammuta laite heti ja poista vierasesine kääntämällä laite ylösalaisin. |
| Laite ilmoittaa, että suodatint on vaihdettava, vaikka se on jo vaihdettu. | <ul style="list-style-type: none"> Olet ehkä jättänyt suodattimen käyttöaikalaskurin nollaamatta. Käynnistä laite. Paina sen jälkeen nollauspainiketta (🗑️) 3 sekunnin ajan. |
| Näytössä näkyy virhekoodi E1. | <ul style="list-style-type: none"> Laitteen moottorissa on toimintahäiriöitä. Ota yhteys oman maasi kuluttajapalvelukeskukseen. |
| Wi-Fi-yhteyden määrittäminen ei onnistu. | <ul style="list-style-type: none"> Jos ilmanpuhdistin on yhdistetty Dual Band -reitittimeen eikä se muodosta yhteyttä 2,4 GHz:n taajuutta käyttävään verkkoon, vaihda reitittimen taajuus toiseksi (2,4 GHz) ja yritä muodostaa pariliitos uudelleen. 5 GHz:n verkkoja ei tueta. Verkkotodennusta käyttäviä verkkoja ei tueta. Tarkista, että puhdistin on Wi-Fi-reitittimen toiminta-alueella. Voit yrittää sijoittaa ilmanpuhdistimen lähemmäs Wi-Fi-reititintä. Tarkista, että verkon nimi on oikea. Verkon nimen kirjainkoko on merkitsevä. Tarkista, että Wi-Fi-salasana on oikea. Salasanan kirjainkoko on merkitsevä. Yritä määrittystä uudelleen kohdassa Wi-Fi-yhteyden muodostaminen verkon muutosten jälkeen annettujen ohjeiden mukaisesti. Wi-Fi-yhteys voi katketa sähkömagneettisten tai muiden häiriöiden takia. Pidä laite etäällä muista sähköisistä laitteista, jotka saattavat aiheuttaa häiriöitä. Tarkista, onko mobiililaite lentokonetilassa. Varmista, että lentokonetila on poissa käytöstä, kun muodostat yhteyden Wi-Fi-verkkoon. Tutustu sovelluksen Ohje-osion kattaviin ja ajantasaisiin vianmääritysvinkkeihin. |

8 Takuu ja huolto

Lisätietoja lisäosan vaihdosta tai mahdollisista ongelmatilanteista saat Philipsin verkkosivuilta osoitteesta www.philips.com tai ota yhteys Philipsin maakohtaiseen asiakaspalveluun. Puhelinnumero on takuulehtisessä. Jos maassasi ei ole kuluttajapalvelukeskusta, ota yhteys paikalliseen Philips-jälleenmyyjään.

Osien tai tarvikkeiden tilaaminen

Voit ostaa vaihto- tai lisäosia Philips-jälleenmyyjältä tai osoitteesta www.philips.com/support.

Jos et löydä varaosia, ota yhteyttä Philipsin maakohtaiseen kuluttajapalvelukeskukseen (puhelinnumero on kansainvälisessä takuulehtisessä).

Contenu

| | | |
|----------|---|------------|
| 1 | Important | 85 |
| | Sécurité | 85 |
| | Champs électromagnétiques (CEM) | 87 |
| | Recyclage | 87 |
| | Déclaration UE de conformité simplifiée | 87 |
| 2 | Votre purificateur d'air | 88 |
| | Présentation du produit (fig. ①) | 88 |
| | Vue des commandes (Fig. ②) | 88 |
| 3 | Guide de démarrage | 89 |
| | Installation du filtre | 89 |
| | Comprendre le voyant Wi-Fi | 89 |
| | Connexion Wi-Fi | 89 |
| 4 | Utilisation du purificateur d'air | 90 |
| | Compréhension du voyant de qualité de l'air | 90 |
| | Mise sous et hors tension | 91 |
| | Changer de mode | 92 |
| | Changer le voyant d'affichage | 92 |
| | Utilisation de la fonction d'activation/de désactivation de la lumière | 92 |
| | Consulter l'état du filtre | 93 |
| 5 | Nettoyage et entretien | 93 |
| | Calendrier de nettoyage | 93 |
| | Nettoyage du boîtier du purificateur d'air | 94 |
| | Nettoyage du capteur de particules | 94 |
| | Nettoyage de la surface du filtre (Fig. ⑱) | 94 |
| | Remplacement du filtre | 95 |
| | Réinitialisation du filtre | 96 |
| 6 | Stockage | 96 |
| 7 | Dépannage | 97 |
| 8 | Garantie et service | 100 |
| | Commande de pièces ou d'accessoires | 100 |

1 Important

Sécurité

Lisez attentivement ce mode d'emploi avant d'utiliser l'appareil et conservez-le pour un usage ultérieur.

Danger

- Ne nettoyez pas l'appareil avec de l'eau, tout autre liquide ou un détergent (inflammable), et ne les laissez pas pénétrer dans l'appareil afin d'éviter toute électrocution et/ou tout risque d'incendie.
- Ne pulvérisez pas de produits inflammables tels que de l'insecticide ou du parfum autour de l'appareil.

Avertissement

- Avant de brancher l'appareil, vérifiez si la tension indiquée sur l'appareil correspond à la tension secteur locale.
- Si le cordon d'alimentation est endommagé, il doit être remplacé par Philips, par un Centre Service Agréé Philips ou par un technicien qualifié afin d'éviter tout accident.
- N'utilisez jamais l'appareil si la prise, le cordon d'alimentation ou l'appareil lui-même est endommagé.
- Cet appareil peut être utilisé par des enfants âgés de 8 ans ou plus, des personnes dont les capacités physiques, sensorielles ou intellectuelles sont réduites ou des personnes manquant d'expérience et de connaissances, à condition que ces enfants ou personnes soient sous surveillance ou qu'ils aient reçu des instructions quant à l'utilisation sécurisée de l'appareil et qu'ils aient pris connaissance des dangers encourus.
- Les enfants ne doivent pas jouer avec l'appareil.
- Le nettoyage et l'entretien ne doivent pas être réalisés par des enfants sans surveillance.
- Ne bloquez pas l'entrée et la sortie d'air (par exemple, en plaçant des objets sur la sortie d'air ou devant l'entrée d'air).
- Assurez-vous qu'aucun objet ne tombe dans l'appareil par la sortie d'air.

Attention

- Cet appareil ne remplace pas une ventilation correcte, l'utilisation régulière d'un aspirateur et l'utilisation d'une hotte ou d'un ventilateur dans la cuisine.
- Placez et utilisez toujours l'appareil sur une surface sèche, stable, plane et horizontale.
- Laissez au moins 20 cm d'espace libre autour de l'appareil et au moins 30 cm au-dessus de l'appareil.
- Ne vous asseyez pas et ne montez pas sur l'appareil. Ne placez jamais d'objets au-dessus de l'appareil.
- Ne placez pas l'appareil directement sous un climatiseur afin d'éviter que de la condensation s'écoule sur l'appareil.
- Utilisez exclusivement les filtres Philips d'origine spécialement destinés à cet appareil. N'utilisez pas d'autres filtres.
- La combustion du filtre peut causer des blessures irréversibles et/ou mettre des vies en péril. N'utilisez pas le filtre comme carburant ou à des fins similaires.
- Évitez de heurter l'appareil (l'entrée et la sortie d'air en particulier) avec des objets durs.
- N'insérez pas vos doigts ou des objets dans la sortie d'air ou l'entrée d'air afin d'éviter tout risque de blessure ou de dysfonctionnement de l'appareil.
- N'utilisez pas l'appareil après avoir utilisé un insecticide ou à proximité de résidus huileux, d'encens se consumant ou de fumées chimiques.
- N'utilisez pas l'appareil à proximité d'un appareil fonctionnant au gaz, d'une installation de chauffage ou d'une cheminée.
- Débranchez l'appareil lorsque vous souhaitez le déplacer, remplacer le filtre ou effectuer une tâche d'entretien.
- Cet appareil est uniquement destiné à un usage domestique dans des conditions de fonctionnement normales.

- N'utilisez jamais l'appareil dans des environnements humides, à hygrométrie élevée, ou soumis à des températures ambiantes élevées (salle de bain, toilettes, cuisine, etc.), ni dans des pièces connaissant d'importantes fluctuations de la température.
- L'appareil n'élimine pas le monoxyde de carbone (CO) ni le radon (Rn). Il ne peut pas être utilisé comme dispositif de sécurité en cas d'accidents impliquant des processus de combustion et des produits chimiques dangereux.

Champs électromagnétiques (CEM)

Cet appareil Philips est conforme à toutes les normes et à tous les règlements applicables relatifs à l'exposition aux champs électromagnétiques.

Recyclage

Ce symbole signifie que ce produit ne doit pas être mis au rebut avec les ordures ménagères (2012/19/UE).



Respectez les règles en vigueur dans votre pays pour la mise au rebut des produits électriques et électroniques. Une mise au rebut correcte contribue à préserver l'environnement et la santé.

Déclaration UE de conformité simplifiée

La déclaration UE de conformité simplifiée visée à l'article 10, paragraphe 9, est établie comme suit:

Le soussigné, Philips Consumer Lifestyle B.V. , déclare que l'équipement radioélectrique du type AC3033/AC3036/AC3039 est conforme à la directive 2014/53/UE.

Le texte complet de la déclaration UE de conformité est disponible à l'adresse internet suivante: www.philips.com

2 Votre purificateur d'air

Félicitations pour votre achat et bienvenue dans le monde de Philips !

Pour profiter pleinement de l'assistance Philips, enregistrez votre produit à l'adresse www.philips.com/welcome.

Présentation du produit (fig. ①)







- A Panneau de commande
- B Capteur de gaz
- C Sortie d'air
- D Capteur de particules
- E Filtre NanoProtect série 3 (FY3430/30)
- F Cache arrière

Vue des commandes (Fig. ②)

Boutons de commande

| | | | |
|---|---|---|-----------------------|
|  | Bouton de réinitialisation / état du filtre |  | Sélecteur d'affichage |
|  | Bouton marche/arrêt |  | Sélecteur de mode |
|  | Bouton d'activation/désactivation de la lumière | | |

Afficheur

| | | | |
|---|---|---|-------------------------------|
|  | Voyant Wi-Fi |  | Mode automatique |
|  | Mode Turbo |  | Mode veille |
| IAI | Affichage de l'indice d'allergènes intérieurs | PM2.5 | Affichage PM2.5 |
| Gas | Affichage des gaz |  | Alerte de nettoyage du filtre |
|  | Alerte de remplacement des filtres | | |

3 Guide de démarrage

Installation du filtre

Retirez le filtre de son emballage avant sa première utilisation.

Remarque : assurez-vous que le purificateur d'air est débranché de la prise secteur avant d'installer le filtre.



- 1 Tirez sur le cache arrière pour le détacher de l'appareil (Fig. ③).
- 2 Retirez le filtre de l'appareil (Fig. ④).
- 3 Retirez le filtre de purification de l'air de son emballage (Fig. ⑤).
- 4 Placez le filtre dans l'appareil (Fig. ⑥).
- 5 Remettez le cache arrière en place (Fig. ⑦).

Comprendre le voyant Wi-Fi

| État de l'icône Wi-Fi | État de la connexion Wi-Fi |
|-----------------------|-------------------------------------|
| Orange clignotant | Établit une connexion au smartphone |
| Orange stable | Connecté au smartphone |
| Blanc clignotant | Établit une connexion au serveur |
| Blanc stable | Connecté au serveur |
| Éteint | Fonction Wi-Fi désactivée |

Connexion Wi-Fi

Première configuration de la connexion Wi-Fi

- 1 Téléchargez et installez l'application Philips « **Clean Home+** » via l'**App Store** ou **Google Play**.
- 2 Branchez le purificateur d'air sur la prise secteur et appuyez sur  pour l'allumer.
↳ Le voyant Wi-Fi  clignote en orange lors de la première connexion.
- 3 Assurez-vous que votre smartphone ou tablette est correctement connecté(e) à votre réseau Wi-Fi.
- 4 Lancez l'application « **Clean Home+** » et cliquez sur « **Connecter un nouvel appareil** » ou appuyez sur le bouton « + » en haut de l'écran. Suivez les instructions à l'écran pour connecter le purificateur d'air à votre réseau.







Remarque :

- Cette instruction est valable uniquement lorsque le purificateur d'air est configuré pour la première fois. Si le réseau a changé ou si vous devez procéder à une nouvelle configuration, consultez le chapitre « Réinitialisation de la connexion Wi-Fi » à la page 90.
- Si vous souhaitez connecter plusieurs purificateurs d'air à votre smartphone ou tablette, vous devez les connecter un par un.
- Assurez-vous que la distance entre votre smartphone ou tablette et le purificateur d'air est inférieure à 10 m et qu'aucun obstacle n'interfère.
- Cette application prend en charge les dernières versions d'Android et iOS. Consultez www.philips.com/cleanhome pour connaître les dernières mises à jour des systèmes d'exploitation et appareils pris en charge.

Réinitialisation de la connexion Wi-Fi

Remarque :

- Réinitialisez la connexion Wi-Fi lorsque votre réseau par défaut a été modifié.
- 1 Branchez le purificateur d'air sur la prise secteur et appuyez sur  pour l'allumer.
 - 2 Appuyez simultanément sur  et  pendant 3 secondes, jusqu'à ce que vous entendiez un bip.
 - ↳ Le purificateur d'air passe en mode de couplage.
 - ↳ Le voyant Wi-Fi  clignote en orange.
 - 3 Suivez les étapes 3 et 4 de la section « Première configuration de la connexion Wi-Fi ».

4 Utilisation du purificateur d'air

Compréhension du voyant de qualité de l'air

Le voyant de qualité de l'air s'allume automatiquement à la mise sous tension du purificateur d'air, en faisant défiler toutes les couleurs dans l'ordre. Au bout de 30 secondes environ, le capteur de particules sélectionne la couleur correspondant à la qualité de l'air ambiant quant aux particules en suspension.

| Couleur du voyant de qualité de l'air | Niveau de qualité de l'air |
|---------------------------------------|----------------------------|
| Bleu | Bien |
| Bleu-violet | Passable |
| Violet-rouge | Mauvaise |
| Rouge | Très mauvais |

La couleur du voyant de qualité de l'air est déterminée par l'indice de risque le plus élevé parmi les mesures des PM2.5, IAI et gaz.

IAI

Le capteur professionnel **AeraSense** détecte le niveau des allergènes présents dans l'air intérieur et affiche le niveau potentiel de risque des allergènes dans l'air intérieur sous forme numérique, avec un indice compris entre 1 et 12. 1 indique une qualité d'air optimale.

| Niveau IAI | Couleur du voyant de qualité de l'air |
|------------|---------------------------------------|
| 1-3 | Bleu |
| 4-6 | Bleu-violet |
| 7-9 | Violet-rouge |
| 10-12 | Rouge |

PM2.5

La technologie de détection **AeraSense** détecte avec précision et répond rapidement à la moindre modification des particules dans l'air. Elle vous rassure grâce aux mesures de PM2.5 relevées en temps réel.

La plupart des polluants présents dans l'air intérieur relèvent des PM2.5, ce qui correspond aux polluants particulaires aériens inférieurs à 2,5 micromètres. Les sources intérieures courantes de particules fines sont la fumée de tabac, la cuisson ou les bougies allumées. Certaines bactéries aériennes et les plus petites particules de spores de moisissure, allergènes d'animaux et allergènes d'acariens relèvent également des PM2.5.

| Niveau PM2.5 | Couleur du voyant de qualité de l'air |
|--------------|---------------------------------------|
| ≤12 | Bleu |
| 13-35 | Bleu-violet |
| 36-55 | Violet-rouge |
| >55 | Rouge |

GAZ

Grâce à un capteur de gaz avancé, un affichage allant de L1 à L4 indique le changement de niveau de gaz potentiellement nuisibles (dont les COV, les odeurs, etc.) détectés. L1 indique une qualité d'air optimale.

| Niveau de gaz | Couleur du voyant de qualité de l'air |
|---------------|---------------------------------------|
| L1 | Bleu |
| L2 | Bleu-violet |
| L3 | Violet-rouge |
| L4 | Rouge |

Mise sous et hors tension

Remarque :

- Pour des performances optimales de purification, fermez portes et fenêtres.
- Tenez les rideaux à l'écart de l'entrée d'air et de la sortie d'air.

- 1 Branchez la fiche du purificateur d'air sur la prise de courant.
- 2 Appuyez sur  pour allumer le purificateur d'air.
 - ↳ Le purificateur d'air émet un signal sonore.
 - ↳ L'afficheur indique « --- » pendant la montée en puissance. Ensuite, une fois la qualité de l'air mesurée, le purificateur d'air indique les niveaux d'IAI/PM2.5/gaz.

↳ Le purificateur d'air fonctionne en mode Automatique et l'afficheur indique le niveau d'IAI (Fig. ⑧).

3 Maintenez le bouton  enfoncé pendant 3 secondes pour éteindre le purificateur d'air.

Remarque : si le purificateur d'air reste branché sur le secteur une fois ÉTEINT, il fonctionnera selon les derniers réglages utilisés lorsque vous le rallumerez.

Changer de mode

Sélectionnez les modes Automatique, Turbo ou Veille en appuyant sur le bouton .

Mode Automatique (Ⓐ) : En mode Automatique, le double capteur contrôle la qualité de l'air en temps réel, et l'appareil ajuste automatiquement la vitesse de ventilation en fonction de cette dernière. Le panneau de commande ajuste automatiquement la luminosité de l'afficheur en fonction de la luminosité de la pièce (Fig. ⑨).

Mode Turbo (Ⓐ) : En mode Turbo, le purificateur d'air fonctionne à la vitesse la plus élevée (Fig. ⑩).

Mode Veille (☾) : En mode Veille, le purificateur d'air fonctionne silencieusement et à vitesse réduite. Au bout de 3 secondes, l'intensité lumineuse de l'afficheur baisse (Fig. ⑪).

Changer le voyant d'affichage

Remarque : L'appareil indique toujours le niveau d'IAI par défaut.

- Appuyez sur le bouton  pour basculer entre les indications de PM2.5/gaz/IAI (Fig. ⑫, Fig. ⑬ et Fig. ⑭).

Utilisation de la fonction d'activation/de désactivation de la lumière

Grâce au détecteur de luminosité, le panneau de commande s'allume, s'éteint et réduit sa luminosité automatiquement, en fonction de l'éclairage de la pièce. Le panneau de commande s'éteint ou réduit sa luminosité lorsqu'il fait sombre. Appuyez sur n'importe quel bouton pour rallumer les voyants. Par la suite, si aucune autre action n'est réalisée, tous les voyants s'éteignent ou réduisent leur luminosité afin de s'adapter à la luminosité de la pièce (Fig. ⑮).

Vous pouvez appuyer sur le bouton d'activation/désactivation de la lumière  pour éteindre manuellement tous les voyants ainsi que le panneau de commande. Appuyez sur n'importe quel bouton pour allumer tous les voyants (Fig. ⑯).

Consulter l'état du filtre

- Appuyez sur le bouton de réinitialisation / vérification de l'état du filtre  pour consulter l'état du filtre (Fig. 17).
 - ↳ L'afficheur indique la durée de vie restante du filtre exprimée sous forme de pourcentage.

| Couleur de l'icône | Durée de vie du filtre | Affichage (%) |
|--------------------|---------------------------------|---------------|
| Bleu | Durée de vie optimale | 16-100 |
| Bleu-violet | Durée de vie correcte | 9-15 |
| Violet-rouge | Fin de vie proche | 4-8 |
| Rouge | Fin de vie, remplacez le filtre | 0-3 |

Remarque : l'affichage normal de l'appareil se rétablit au bout de 3 secondes sans action.

5 Nettoyage et entretien

Remarque :

- Débranchez toujours l'appareil avant de le nettoyer.
- N'immergez en aucun cas l'appareil ni dans l'eau ni dans tout autre liquide.
- N'utilisez jamais de détergents abrasifs, agressifs ou inflammables (eau de javel, alcool, etc..) pour nettoyer les différentes parties de l'appareil.
- N'utilisez jamais de liquides (même de l'eau) pour nettoyer le filtre.
- N'essayez pas de nettoyer le capteur de particules et le capteur de gaz avec un aspirateur.

Calendrier de nettoyage

| Fréquence | Mode de nettoyage |
|--|--|
| Lorsque nécessaire | Essuyez la partie en tissu de l'appareil avec un chiffon humide, et la partie en plastique avec un chiffon doux et sec |
| | Nettoyage du couvercle de la sortie d'air |
| Tous les deux mois | Nettoyez le capteur de particules à l'aide d'un coton-tige sec |
| «  » apparaît sur l'afficheur | Nettoyez la surface du filtre |

Nettoyage du boîtier du purificateur d'air

Nettoyez régulièrement l'intérieur et l'extérieur du purificateur d'air pour empêcher que de la poussière ne s'accumule.

- 1 Essuyez la surface en tissu délicatement à l'aide d'un chiffon humide (AC3033/AC3039 uniquement).
- 2 Utilisez un chiffon doux et sec pour nettoyer l'intérieur et l'extérieur du purificateur d'air, ainsi que la sortie d'air.

Remarque :

- Le tissu dont est recouvert l'appareil n'est pas amovible.
- N'utilisez pas d'eau chaude, d'alcool ou de détergents agressifs pour nettoyer le tissu.

Nettoyage du capteur de particules

Nettoyez le capteur de particules tous les 2 mois pour un fonctionnement optimal de l'appareil.

Remarque :



- Si le purificateur d'air est utilisé dans un environnement poussiéreux, il peut nécessiter un nettoyage plus fréquent.
- Si le taux d'humidité de la pièce est très élevé, de la condensation peut se former sur le capteur de particules et le voyant de qualité de l'air peut indiquer une moins bonne qualité de l'air qu'en réalité. Si c'est le cas, nettoyez le capteur de particules.
- Le capteur de gaz ne nécessite pas de nettoyage.

- 1 Éteignez le purificateur d'air et débranchez-le de la prise de courant.
- 2 Tirez sur le cache arrière pour le détacher de l'appareil (Fig. ③).
- 3 Nettoyez le capteur de particules à l'aide d'un coton-tige humide (Fig. ⑱).
- 4 Séchez soigneusement toutes les pièces avec un coton-tige sec.
- 5 Remettez le cache arrière en place (Fig. ⑦).

Nettoyage de la surface du filtre (Fig. ⑲)

| État du voyant d'alerte du filtre | Action |
|---|---|
| L'alerte de nettoyage du filtre  apparaît sur l'afficheur. | Nettoyez la surface du filtre à l'aide d'un aspirateur. |

- 1 Éteignez le purificateur d'air et débranchez-le de la prise de courant.
- 2 Tirez sur le cache arrière pour le détacher de l'appareil (Fig. ③).

- 3 Retirez le filtre de l'appareil (Fig. 21).
- 4 Nettoyez la surface du filtre à l'aide d'un aspirateur (Fig. 20).
- 5 Placez le filtre dans l'appareil (Fig. 6).
- 6 Remettez le cache arrière en place. (Fig. 7)
- 7 Branchez la fiche du purificateur d'air sur la prise de courant.
- 8 Touchez le bouton  pour allumer l'appareil.
- 9 Appuyez sur le bouton de réinitialisation / vérification de l'état du filtre  pendant 3 secondes pour réinitialiser l'intervalle de nettoyage du filtre.
- 10 Lavez-vous soigneusement les mains après avoir changé le filtre.

Remplacement du filtre

Fonctionnement du verrouillage de protection de la qualité de l'air

Ce purificateur d'air est équipé d'un indicateur de remplacement du filtre afin de garantir des conditions optimales pour le filtre de purification d'air lorsque le purificateur d'air fonctionne. Lorsque le filtre doit être remplacé, une alerte de remplacement du filtre  s'allume en rouge.

Si le filtre n'est pas remplacé à temps, le purificateur d'air cesse de fonctionner et se verrouille automatiquement pour protéger la qualité de l'air de la pièce. Remplacez le filtre dès que possible.



Remplacement du filtre

Remarque :

- Le filtre n'est pas lavable, ni réutilisable.
- Éteignez toujours le purificateur d'air et débranchez-le de la prise secteur avant de remplacer les filtres (Fig. 22).

| État du voyant d'alerte du filtre | Action |
|---|---|
| L'alerte de remplacement du filtre  s'allume | Remplacez le filtre NanoProtect série 3 (FY3430/30) |





- 1 Éteignez le purificateur d'air et débranchez-le de la prise de courant.
- 2 Tirez sur le cache arrière pour le détacher de l'appareil (Fig. 3).
- 3 Retirez le filtre de l'appareil (Fig. 4).
- 4 Retirez le nouveau filtre de son emballage (Fig. 5).
- 5 Insérez le nouveau filtre dans l'appareil (Fig. 6).
- 6 Remettez le cache arrière en place (Fig. 7).

- 7 Branchez la fiche du purificateur d'air sur la prise de courant.
- 8 Touchez le bouton  pour allumer l'appareil.
- 9 Appuyez sur le bouton de réinitialisation / vérification de l'état du filtre  pendant 3 secondes pour réinitialiser le compteur de durée de vie du filtre.
- 10 Lavez-vous soigneusement les mains après avoir changé le filtre.

Remarque : ne sentez pas le filtre car il contient des polluants de l'air.

Réinitialisation du filtre

Vous pouvez remplacer le filtre même avant que l'alerte de remplacement () n'apparaisse sur l'afficheur. Après avoir remplacé un filtre, vous devez réinitialiser manuellement le compteur de durée de vie du filtre.

- 1 Appuyez sur le bouton marche/arrêt  pendant 3 secondes pour éteindre l'appareil et débranchez-le de la prise secteur.
- 2 Branchez la fiche électrique sur la prise secteur.
- 3 Dans les 15 secondes qui suivent la mise en marche, appuyez sur les boutons  et  pendant 3 secondes pour réinitialiser le compteur de durée de vie du filtre (Fig. ).

6 Stockage

- 1 Éteignez le purificateur d'air et débranchez-le de la prise de courant.
- 2 Nettoyez le purificateur d'air, le capteur de particules et la surface du filtre (reportez-vous au chapitre « Nettoyage et entretien »).
- 3 Laissez toutes les pièces sécher entièrement à l'air libre avant de les ranger.
- 4 Enfermez le filtre dans des sacs en plastique étanches.
- 5 Rangez le purificateur d'air et le filtre dans un endroit frais et sec.
- 6 Lavez-vous toujours soigneusement les mains après avoir manipulé le filtre.

7 Dépannage

Cette rubrique présente les problèmes les plus courants que vous pouvez rencontrer avec votre appareil. Si vous ne parvenez pas à résoudre le problème à l'aide des informations ci-dessous, contactez le Service Consommateurs de votre pays.

| Problème | Solution possible |
|--|---|
| L'appareil ne fonctionne pas correctement. | <ul style="list-style-type: none">• Vérifiez que le cache arrière est installé correctement.• L'alerte de remplacement du filtre est allumée en continu, mais vous n'avez pas remplacé le filtre correspondant. Par conséquent, l'appareil est à présent verrouillé. Dans ce cas, remplacez le filtre et effectuez une pression longue sur le bouton  pour réinitialiser le compteur de durée de vie du filtre. |
| Le flux d'air qui s'échappe de la sortie d'air est significativement plus faible qu'avant. | <ul style="list-style-type: none">• La surface du filtre est sale. Nettoyez la surface du filtre (reportez-vous au chapitre « Nettoyage et entretien »). |
| La qualité de l'air ne s'améliore pas alors que l'appareil fonctionne depuis longtemps. | <ul style="list-style-type: none">• Vérifiez que le filtre a été retiré de son emballage.• Le filtre n'a pas été placé dans l'appareil. Assurez-vous que le filtre (FY3430/30) est correctement installé.• Le capteur de particules est humide. Le taux d'humidité de votre pièce est élevé et de la condensation se forme. Assurez-vous que le capteur de particules air est propre et sec (reportez-vous au chapitre « Nettoyage et entretien »).• La pièce est grande ou la qualité de l'air extérieur est mauvaise. Pour une purification optimale, fermez les portes et les fenêtres lorsque vous faites fonctionner le purificateur d'air.• Il existe des sources de pollution à l'intérieur : cigarette, cuisine, encens, parfum ou alcool, par exemple.• Le filtre est en fin de vie. Remplacez-le par un filtre neuf. |

| Problème | Solution possible |
|---|---|
| La couleur du voyant de qualité de l'air reste toujours la même. | <ul style="list-style-type: none"> Le capteur de particules est sale. Nettoyez le capteur de particules (reportez-vous au chapitre « Nettoyage et entretien »). |
| L'appareil produit une odeur étrange. | <ul style="list-style-type: none"> Lors des premières utilisations, l'appareil peut dégager une odeur de plastique. Ce phénomène est normal. Toutefois, si l'appareil dégage une odeur de brûlé même après le retrait des filtres, contactez votre revendeur Philips ou un Centre Service Agréé Philips. Le filtre peut dégager une odeur après avoir été utilisé pendant un moment en raison de l'absorption de gaz intérieurs. Il est recommandé de réactiver le filtre en le positionnant à la lumière directe du soleil pour une utilisation répétée. Si l'odeur persiste, remplacez le filtre. |
| L'appareil est extrêmement bruyant. | <ul style="list-style-type: none"> Ce phénomène est normal lorsque l'appareil fonctionne en mode Turbo. Si l'appareil est trop bruyant en mode Automatique, il est possible que l'appareil fonctionne à vitesse élevée parce que la qualité de l'air a diminué, ou en raison d'un réglage personnalisé dans l'application. Vous pouvez sélectionner le mode Veille ou changer les réglages dans l'application. En cas de bruit anormal, contactez le Service Consommateurs de votre pays. Un bruit élevé anormal peut être causé par une chute d'objet dans l'entrée d'air. Éteignez immédiatement l'appareil et retournez-le pour en retirer l'objet étranger. |
| L'appareil continue d'indiquer que je dois remplacer un filtre alors que je l'ai déjà fait. | <ul style="list-style-type: none"> Vous n'avez peut-être pas réinitialisé le compteur de durée de vie du filtre. Allumez l'appareil. Appuyez sur le bouton de réinitialisation () pendant 3 secondes. |
| Le code d'erreur « E1 » apparaît sur l'afficheur. | <ul style="list-style-type: none"> Le moteur fonctionne mal. Contactez le Service Consommateurs de votre pays. |

Problème**Solution possible**

La configuration Wi-Fi a échoué.

- Si le routeur auquel votre purificateur est connecté est à double bande et qu'il n'est actuellement pas connecté à un réseau 2,4 GHz, veuillez passer à une autre bande du même routeur (2,4 GHz) et réessayez de coupler votre purificateur. Les réseaux 5 GHz ne sont pas pris en charge.
 - Les réseaux d'authentification Web ne sont pas pris en charge.
 - Vérifiez si le purificateur est à portée du routeur Wi-Fi. Vous pouvez essayer de rapprocher le purificateur d'air du routeur Wi-Fi.
 - Vérifiez si le nom de réseau est correct. Le nom de réseau est sensible à la casse.
 - Vérifiez si le mot de passe Wi-Fi est correct. Le mot de passe est sensible à la casse.
 - Recommencez la configuration en suivant les instructions de la section « Configuration de la connexion Wi-Fi après modification du réseau ».
 - La connectivité Wi-Fi peut être interrompue par des interférences électromagnétiques ou autres. Éloignez l'appareil de tout autre appareil électronique susceptible de causer des interférences.
 - Vérifiez si l'appareil mobile est en mode avion. Veillez à désactiver le mode avion lorsque vous vous connectez au réseau Wi-Fi.
 - Consultez la section d'aide de l'application pour obtenir de nombreuses astuces de dépannage à jour.
-

8 Garantie et service

Si vous rencontrez un problème ou si vous souhaitez obtenir des informations, rendez-vous sur le site Web de Philips à l'adresse www.philips.com ou contactez le Service Consommateurs Philips de votre pays. Vous trouverez son numéro de téléphone dans le dépliant de garantie internationale. S'il n'existe pas de Service Consommateurs dans votre pays, renseignez-vous auprès de votre revendeur Philips.

Commande de pièces ou d'accessoires

Si vous devez remplacer une pièce ou tout simplement en acheter une supplémentaire, contactez votre revendeur Philips ou rendez-vous à l'adresse www.philips.com/support.

Si vous avez des problèmes pour obtenir des pièces, contactez le Service Consommateurs Philips de votre pays (vous pouvez trouver son numéro de téléphone dans le dépliant de garantie internationale).

Indice

| | | |
|----------|--|------------|
| 1 | Importante | 102 |
| | Sicurezza | 102 |
| | Campi elettromagnetici (EMF) | 104 |
| | Riciclaggio | 104 |
| | Dichiarazione di conformità UE semplificata | 105 |
| 2 | Informazioni su questo purificatore d'aria | 105 |
| | Panoramica del prodotto (fig. ①) | 105 |
| | Panoramica dei comandi (fig. ②) | 105 |
| 3 | Guida introduttiva | 106 |
| | Installazione del filtro | 106 |
| | Funzionamento dell'indicatore Wi-Fi | 106 |
| | Connessione Wi-Fi | 107 |
| 4 | Utilizzo del purificatore d'aria | 108 |
| | Spie della qualità dell'aria | 108 |
| | Accensione e spegnimento | 109 |
| | Modifica dell'impostazione della modalità | 109 |
| | Modifica dell'indicatore display | 110 |
| | Utilizzo della funzione di accensione/spegnimento spia | 110 |
| | Controllo dello stato del filtro | 110 |
| 5 | Pulizia e manutenzione | 111 |
| | Programmazione della pulizia | 111 |
| | Pulizia del corpo del purificatore d'aria | 111 |
| | Pulizia del sensore di particelle | 112 |
| | Pulizia della superficie del filtro (fig. ⑱) | 112 |
| | Sostituzione del filtro | 113 |
| | Reimpostazione del filtro | 114 |
| 6 | Conservazione | 114 |
| 7 | Risoluzione dei problemi | 114 |
| 8 | Garanzia e assistenza | 117 |
| | Come ordinare parti o accessori | 117 |

1 Importante

Sicurezza

Prima di utilizzare l'apparecchio, leggere attentamente il presente manuale utente e conservarlo per eventuali riferimenti futuri.

Pericolo

- Non pulire l'apparecchio con acqua, altre sostanze liquide o un detergente (infiammabile) e impedirne eventuali infiltrazioni nell'apparecchio, per evitare scosse elettriche e/o il pericolo di incendio.
- Non spruzzare sostanze infiammabili, quali insetticidi o profumo, in prossimità dell'apparecchio.

Avviso

- Non spruzzare sostanze infiammabili, quali insetticidi o profumo, in prossimità dell'apparecchio.
- Se il cavo di alimentazione è danneggiato deve essere sostituito da Philips, da un centro di assistenza autorizzato Philips o da persone qualificate al fine di evitare possibili danni.
- Non utilizzare l'apparecchio se la spina, il cavo di alimentazione o l'apparecchio stesso sono danneggiati.
- Quest'apparecchio può essere usato da bambini di età superiore agli 8 anni e da persone con capacità mentali, fisiche o sensoriali ridotte, prive di esperienza o conoscenze adatte a condizione che tali persone abbiano ricevuto assistenza o formazione per utilizzare l'apparecchio in maniera sicura e capiscano i potenziali pericoli associati a tale uso.
- Evitare che i bambini giochino con l'apparecchio.
- Le operazioni di pulizia e manutenzione non devono essere eseguite da bambini senza la supervisione di un adulto.

- Non ostruire l'ingresso e l'uscita dell'aria, ad esempio posizionando oggetti sull'uscita dell'aria o davanti all'ingresso dell'aria.
- Assicurarci che corpi estranei non entrino nell'apparecchio attraverso l'uscita dell'aria.

Attenzione

- Questo apparecchio non sostituisce gli apparecchi di ventilazione; vi consigliamo pertanto di pulire regolarmente gli ambienti con l'aspirapolvere e di utilizzare cappe aspiranti o ventole mentre cucinate.
- Posizionare e utilizzare sempre l'apparecchio su una superficie asciutta, piana, stabile e orizzontale.
- Lasciare almeno 20 cm di spazio libero intorno all'apparecchio e lasciare almeno 30 cm di spazio libero sopra l'apparecchio.
- Non sedersi o salire sull'apparecchio. Non posizionare alcun oggetto sopra l'apparecchio.
- Non posizionare l'apparecchio direttamente sotto un condizionatore per evitare che la condensa finisca sull'apparecchio.
- Utilizzare solo i filtri originali Philips studiati appositamente per questo apparecchio. Non utilizzare altri filtri.
- La combustione del filtro può compromettere o causare danni irreversibili alle persone. Non utilizzare il filtro come combustibile o per finalità simili.
- Non urtare l'apparecchio con oggetti duri (in particolare le prese dell'aria).
- Non inserire le dita o altri oggetti nelle prese dell'aria per evitare danni fisici o il malfunzionamento dell'apparecchio.
- Non utilizzare questo apparecchio se è stato spruzzato insetticida a gas per uso domestico o in luoghi in cui siano presenti residui oleosi, incensi accesi o vapori chimici.
- Non utilizzare l'apparecchio nelle vicinanze di apparecchi a gas, dispositivi di riscaldamento o caminetti.

- Scollegare sempre l'apparecchio quando si desidera spostarlo e pulirlo, sostituire il filtro o eseguire altri interventi di manutenzione.
- L'apparecchio è destinato esclusivamente a uso domestico in normali condizioni operative.
- Non usare l'apparecchio in ambienti bagnati, con umidità elevata o temperature alte, ad esempio il bagno o la cucina oppure stanze soggette a notevoli cambiamenti della temperatura.
- L'apparecchio non rimuove il monossido di carbonio (CO) o il radon (Rn). Non può essere utilizzato come dispositivo di sicurezza in caso di incidenti con processi di combustione e sostanze chimiche pericolose.

Campi elettromagnetici (EMF)

Questo apparecchio Philips è conforme a tutti gli standard e norme in vigore relativi all'esposizione ai campi elettromagnetici.

Riciclaggio

- Questo simbolo indica che il prodotto non può essere smaltito con i normali rifiuti domestici (2012/19/UE).
- Ci sono due situazioni in cui potete restituire gratuitamente il prodotto vecchio a un rivenditore:
 - 1 Quando acquistate un prodotto nuovo, potete restituire un prodotto simile al rivenditore.
 - 2 Se non acquistate un prodotto nuovo, potete restituire prodotti con dimensioni inferiori a 25 cm (lunghezza, altezza e larghezza) ai rivenditori con superficie dedicata alla vendita di prodotti elettrici ed elettronici superiore ai 400 m².
- In tutti gli altri casi, attenetevi alle normative di raccolta differenziata dei prodotti elettrici ed elettronici in vigore nel vostro paese: un corretto smaltimento consente di evitare conseguenze negative per l'ambiente e per la salute.



Dichiarazione di conformità UE semplificata

La dichiarazione di conformità UE semplificata di cui all'articolo 10, paragrafo 9, deve essere presentata come segue:

Il fabbricante, Philips Consumer Lifestyle B.V. , dichiara che il tipo di apparecchiatura radio AC3033/AC3036/AC3039 è conforme alla direttiva 2014/53/UE.

Il testo completo della dichiarazione di conformità UE è disponibile al seguente indirizzo Internet: www.philips.com

2 Informazioni su questo purificatore d'aria

Congratulazioni per l'acquisto e benvenuti in Philips!

Per usufruire di tutti i vantaggi offerti dall'assistenza Philips, effettuare la registrazione del prodotto su www.philips.com/welcome.

Panoramica del prodotto (fig. ①)







- A Pannello di controllo
- B Sensore di gas
- C Uscita dell'aria
- D Sensore di particelle
- E Filtro NanoProtect Serie 3 (FY3430/30)
- F Coperchio posteriore

Panoramica dei comandi (fig. ②)

Pulsanti di comando

| | | | |
|---|---|---|--------------------------------------|
|  | Pulsante reset/stato del filtro |  | Pulsante di selezione del display |
|  | Pulsante on/off |  | Pulsante di selezione della modalità |
|  | Pulsante di accensione/ spegnimento spia | | |

Display

| | | | |
|---|---|---|------------------------------|
|  | Indicatore Wi-Fi |  | Modalità automatica |
|  | Modalità turbo |  | Modalità notturna |
| IAI | Visualizzazione indice di allergeni in ambienti interni | PM2.5 | Display PM2.5 |
| Gas | Display inquinamento gas |  | Avviso di pulizia del filtro |
|  | Avviso di sostituzione del filtro | | |

3 Guida introduttiva

Installazione del filtro

Rimuovere completamente l'imballaggio del filtro prima del primo utilizzo.

Nota: prima di installare il filtro, assicurarsi che il purificatore d'aria non sia collegato alla presa elettrica.



- 1 Tirare il coperchio posteriore e rimuoverlo dall'apparecchio (fig. ③).
- 2 Estrarre il filtro dall'apparecchio (fig. ⑤).
- 3 Rimuovere tutto il materiale di imballaggio dai filtri di purificazione dell'aria (fig. ⑤).
- 4 Reinserire il filtro nell'apparecchio (fig. ⑥).
- 5 Riposizionare il coperchio posteriore (fig. ⑦).

Funzionamento dell'indicatore Wi-Fi

| Stato dell'icona Wi-Fi | Stato della connessione Wi-Fi |
|------------------------|-------------------------------|
| Arancione lampeggiante | Connessione allo smartphone |
| Arancione fisso | Connesso allo smartphone |
| Bianco lampeggiante | Connessione al server |
| Bianco fisso | Connesso al server |
| Off | Funzione Wi-Fi disattivata |

Connessione Wi-Fi

Configurazione della connessione Wi-Fi per la prima volta

- 1 Scaricare e installare l'applicazione Philips "Clean Home+" dall'**App Store** o da **Google Play**.
- 2 Inserire la spina del purificatore d'aria nella presa di corrente e accenderlo toccando 
↳ L'indicatore Wi-Fi  lampeggia in arancione per la prima volta.
- 3 Verificare che lo smartphone o il tablet siano collegati correttamente alla rete Wi-Fi.
- 4 Avviare l'app "Clean Home+" e fare clic su "Connetti un nuovo dispositivo" o premere il pulsante "+" nella parte superiore della schermata. Seguire le istruzioni su schermo per collegare il purificatore d'aria alla rete.







Nota:

- Questa istruzione è valida soltanto quando il purificatore d'aria viene configurato per la prima volta. Se la rete è stata modificata o la configurazione deve essere eseguita di nuovo, vedere il capitolo "Ripristinare la connessione Wi-Fi" a pagina 107.
- Se si desidera collegare più di un purificatore d'aria allo smartphone o al tablet, si consiglia di collegarne uno per volta.
- Assicurarsi che la distanza tra lo smartphone o il tablet e il purificatore d'aria sia inferiore a 10 m e che non siano presenti ostacoli.
- Questa applicazione supporta le versioni più recenti di Android e iOS. Consultare la pagina Web www.philips.com/cleanhome per gli ultimi aggiornamenti dei sistemi operativi supportati e dei dispositivi.

Ripristinare la connessione Wi-Fi

Nota:

- Ripristinare la connessione Wi-Fi quando la rete predefinita è stata modificata.
- 1 Inserire la spina del purificatore d'aria nella presa di corrente e accenderlo toccando .
 - 2 Toccare  e  contemporaneamente per 3 secondi fino a quando non viene emesso un segnale acustico.
↳ Il purificatore d'aria entra in modalità di associazione.
↳ L'indicatore Wi-Fi  lampeggia in arancione.
 - 3 Seguire i passaggi 3 e 4 nella sezione "Configurazione della connessione Wi-Fi per la prima volta".

4 Utilizzo del purificatore d'aria

Spie della qualità dell'aria

La spia della qualità dell'aria si illumina automaticamente quando il purificatore d'aria viene acceso e si accendono tutti i colori in sequenza. Dopo circa 30 secondi, il sensore di particelle seleziona il colore che corrisponde alla qualità delle particelle sospese nell'aria circostante.

| Colore della spia della qualità dell'aria | Livello della qualità dell'aria |
|---|---------------------------------|
| Blu | Buona |
| Blu-viola | Accettabile |
| Viola-rosso | Scarsa |
| Rosso | Molto scarsa |

Il colore della spia della qualità dell'aria è stabilito dall'indice più alto dei valori di PM2.5, IAI e gas.

IAI

Il sensore di livello professionale **AeraSense** rileva il livello di allergeni presenti nell'aria degli ambienti interni e avverte del potenziale rischio causato da un livello elevato di allergeni mostrando sul display dei numeri da 1 a 12. 1 indica la migliore qualità dell'aria.

| Livello IAI | Colore della spia della qualità dell'aria |
|-------------|---|
| 1-3 | Blu |
| 4-6 | Blu-viola |
| 7-9 | Viola-rosso |
| 10-12 | Rosso |

PM2.5

La tecnologia **AeraSense** rileva in modo accurato e risponde rapidamente anche alle più piccole modifiche nell'aria. Offre la tranquillità di un feedback per PM2.5 in tempo reale.

La maggior parte delle sostanze inquinanti dell'aria rientra nella categoria denominata PM2.5, che si riferisce alle particelle inquinanti presenti nell'aria più piccole di 2,5 micrometri. Le fonti più comuni di particelle fini in interni sono fumo di tabacco, vapori di cucina e candele accese. Rientrano tra le particelle PM2.5 anche alcuni batteri presenti nell'aria, le spore di muffa più piccole, gli allergeni degli animali e l'acaro della polvere.

| Livello PM2.5 | Colore della spia della qualità dell'aria |
|---------------|---|
| ≤12 | Blu |
| 13-35 | Blu-viola |
| 36-55 | Viola-rosso |
| >55 | Rosso |



GAS

Grazie alle rilevazioni del sensore avanzato di gas, sul display appaiono codici da L1 a L4 che indicano il cambiamento di livello di potenziali gas nocivi (inclusi composti organici volatili, odori, ecc.). L1 indica la migliore qualità dell'aria.

| Livello di gas | Colore della spia della qualità dell'aria |
|----------------|---|
| L1 | Blu |
| L2 | Blu-viola |
| L3 | Viola-rosso |
| L4 | Rosso |

Accensione e spegnimento

Nota:

- Per prestazioni ottimali di purificazione, chiudere porte e finestre.
 - Assicurarsi che le tende non entrino in contatto con le prese d'aria.
- 1 Inserire la spina del purificatore d'aria nella presa di alimentazione.
 - 2 Toccare  per accendere il purificatore d'aria.
 - ↳ Il purificatore d'aria emette un segnale acustico.
 - ↳ Durante il riscaldamento, sul display viene visualizzato “---”. Quindi il purificatore d'aria mostra il livello IA1/PM2.5/Gas dopo aver misurato la qualità dell'aria.
 - ↳ Il purificatore d'aria funziona in modalità automatica con il valore IA1 visualizzato sullo schermo (fig. 8).
 - 3 Toccare e tenere premuto il pulsante  per 3 secondi per spegnere il purificatore d'aria.

Nota: se, dopo averlo spento (OFF), il purificatore d'aria resta collegato alla presa d'aria, una volta riacceso (ON) riprenderà a funzionare con le impostazioni precedentemente utilizzate.

Modifica dell'impostazione della modalità

È possibile scegliere la modalità automatica, turbo o standby toccando il pulsante .

Modalità automatica (): In modalità automatica, il doppio sensore rileva la qualità dell'aria in tempo reale e l'apparecchio regola automaticamente la velocità della ventola in base alla qualità dell'aria nell'ambiente, il pannello di controllo può regolare automaticamente la luminosità del display in base all'illuminazione ambientale (fig. 9).

Modalità turbo (): In modalità turbo, il purificatore d'aria funziona alla massima velocità (fig. 10).

Modalità notturna (☾): In modalità notturna, il purificatore d'aria funziona silenziosamente a velocità molto ridotta. Dopo 3 secondi, la luminosità dello schermo si attenua (fig. 11).

Modifica dell'indicatore display

Nota: per impostazione predefinita l'apparecchio mostra il livello IA1.

- Toccare il pulsante  per commutare l'indicatore del display tra PM2.5/Gas/IA1 (fig. 12) e fig. 13) e fig. 14).

Utilizzo della funzione di accensione/spegnimento spia

Con il sensore luminoso, il pannello di controllo può accendersi, spegnersi o attenuarsi automaticamente in base all'illuminazione ambientale. Il pannello di controllo si spegne o si attenua quando l'illuminazione ambientale è scura. È possibile toccare qualsiasi pulsante per riattivare tutte le luci. Quindi, se non vengono eseguite ulteriori operazioni, tutte le luci si spengono o si attenuano nuovamente per adattarsi all'illuminazione ambientale (fig. 15).

È possibile toccare manualmente il pulsante di accensione/spegnimento delle luci  per spegnere tutte le luci e il pannello di controllo. Toccare qualsiasi pulsante per riattivare tutte le luci (fig. 16).

Controllo dello stato del filtro

- Toccare il pulsante reset/stato del filtro  per controllare lo stato del filtro (fig. 17).
 - ↳ La percentuale della durata residua del filtro viene visualizzata sullo schermo.

| Colore icona | Indicazione della durata del filtro | Display (%) |
|--------------|--|-------------|
| Blu | Durata ottimale | 16-100 |
| Blu-viola | Durata buona | 9-15 |
| Viola-rosso | Durata quasi al termine | 4-8 |
| Rosso | Durata giunta al termine, sostituire il filtro | 0-3 |

Nota: l'apparecchio torna alla visualizzazione normale se non vengono eseguite operazioni per 3 secondi.

5 Pulizia e manutenzione

Nota:

- Prima di pulire l'apparecchio, scollegarlo sempre dalla presa di corrente.
- Non immergere mai l'apparecchio in acqua o in altri liquidi.
- Non utilizzare mai detergenti abrasivi, aggressivi o infiammabili quali candeggina o alcol per pulire le parti dell'apparecchio.
- Non utilizzare mai liquidi (acqua inclusa) per pulire il filtro.
- Non pulire il sensore di particelle e il sensore del gas con un aspirapolvere.

Programmazione della pulizia

| Frequenza | Metodo di pulizia |
|--|--|
| Quando è necessario | Pulire la parte in tessuto dell'apparecchio con un panno umido e la parte in plastica dell'apparecchio con un panno morbido e asciutto |
| | Pulire il coperchio delle prese d'aria |
| Ogni due mesi | Pulire il sensore di particelle con un bastoncino cotonato asciutto |
| Sul display viene visualizzato  | Pulire la superficie del filtro |

Pulizia del corpo del purificatore d'aria

Pulire regolarmente l'interno e l'esterno del purificatore d'aria per impedire l'accumulo di polvere.

- 1 Pulire la superficie in tessuto delicatamente con un panno umido (solo per AC3033/AC3039).
- 2 Utilizzare un panno morbido e asciutto per pulire l'interno e l'esterno del purificatore d'aria e l'uscita dell'aria.

Nota:

- Non è possibile rimuovere la copertura in tessuto sull'apparecchio.
- Non utilizzare acqua calda, alcol o detergenti aggressivi per pulire il tessuto.

Pulizia del sensore di particelle

Per garantire il funzionamento ottimale dell'apparecchio, pulire il sensore di particelle ogni due mesi.



Nota:

- Se il purificatore d'aria è utilizzato in un ambiente polveroso, potrebbe essere necessario pulirlo più spesso.
- Se il livello di umidità dell'ambiente è molto elevato, potrebbe formarsi della condensa sul sensore di particelle e la spia della qualità dell'aria potrebbe indicare una qualità peggiore anche se in realtà questa è buona. In tal caso, pulire il sensore di particelle.
- Non è necessario pulire il sensore di gas.

- 1 Spegnere il purificatore d'aria e scollegarlo dalla presa di alimentazione.
- 2 Tirare il coperchio posteriore e rimuoverlo dall'apparecchio (fig. ③).
- 3 Pulire il sensore di particelle con un bastoncino cotonato umido (fig. ⑱).
- 4 Asciugare con cura tutte le parti con un bastoncino cotonato asciutto.
- 5 Riposizionare il coperchio posteriore (fig. ⑦).

Pulizia della superficie del filtro (fig. ⑲)

| Stato della spia di allarme filtro | Operazione |
|---|---|
| Sullo schermo viene visualizzato l'avviso di pulizia del filtro  . | Pulire la superficie del filtro con un aspirapolvere. |

- 1 Spegnere il purificatore d'aria e scollegarlo dalla presa di alimentazione.
- 2 Tirare il coperchio posteriore e rimuoverlo dall'apparecchio (fig. ③).
- 3 Estrarre il filtro dall'apparecchio (fig. ⑳).
- 4 Pulire la superficie del filtro con un aspirapolvere (fig. ㉔).
- 5 Reinserire il filtro nell'apparecchio (fig. ⑥).
- 6 Riposizionare il coperchio posteriore (fig. ⑦).
- 7 Inserire la spina del purificatore d'aria nella presa di alimentazione.
- 8 Toccare il pulsante  per accendere l'apparecchio.
- 9 Toccare e tenere premuto il pulsante reset/stato del filtro  per 3 secondi per reimpostare l'intervallo di pulizia del filtro.
- 10 Lavare le mani accuratamente dopo aver pulito il filtro.

Sostituzione del filtro

Funzionamento del blocco di protezione salutare

Questo purificatore d'aria è dotato dell'indicatore di sostituzione del filtro che garantisce la condizione ottimale del filtro dell'aria quando il purificatore d'aria stesso è in funzione. Quando è necessario sostituire il filtro, l'avviso di sostituzione del filtro  si illumina in rosso.







Se il filtro non viene sostituito per tempo, il funzionamento si interrompe e il purificatore d'aria si blocca automaticamente per proteggere la qualità dell'aria nella stanza. Sostituire il filtro al più presto.

Sostituzione del filtro

Nota:

- Il filtro non è lavabile o riutilizzabile.
- Spegnerne sempre il purificatore d'aria e scollegarlo dalla presa di corrente prima di sostituire i filtri (fig. )



| Stato della spia di allarme filtro | Operazione |
|---|--|
| L'avviso di sostituzione del filtro  si illumina | Sostituire il filtro NanoProtect Serie 3 (FY3430/30) |

- 1 Spegnere il purificatore d'aria e scollegarlo dalla presa di alimentazione.
- 2 Tirare il coperchio posteriore e rimuoverlo dall'apparecchio (fig. )
- 3 Estrarre il filtro dall'apparecchio (fig. )
- 4 Rimuovere tutto il materiale di imballaggio dal nuovo filtro (fig. )
- 5 Inserire il nuovo filtro nell'apparecchio (fig. )
- 6 Riposizionare il coperchio posteriore (fig. )
- 7 Inserire la spina del purificatore d'aria nella presa di alimentazione.
- 8 Toccare il pulsante  per accendere l'apparecchio.
- 9 Toccare e tenere premuto il pulsante reset/stato del filtro  per 3 secondi per reimpostare il contatore della durata del filtro.
- 10 Lavare le mani accuratamente dopo aver sostituito il filtro.

Nota: non annusare il filtro poiché ha raccolto sostanze inquinanti dall'ambiente.

Reimpostazione del filtro

È possibile sostituire il filtro anche prima che sullo schermo venga visualizzato l'avviso di sostituzione del filtro (). Dopo aver sostituito un filtro, è necessario ripristinare manualmente il contatore della durata del filtro.

- 1 Toccare il pulsante di accensione  per 3 secondi per spegnere l'apparecchio e staccare la spina dalla presa di corrente.
- 2 Collegare la spina alla presa di corrente.
- 3 Entro 15 secondi dall'accensione, toccare  e il pulsante  per 3 secondi per ripristinare il contatore della durata del filtro (fig. 23).

6 Conservazione

- 1 Spegnere il purificatore d'aria e scollegarlo dalla presa di alimentazione.
- 2 Pulire il purificatore d'aria, il sensore di particelle e la superficie del filtro (vedere il capitolo “Pulizia e manutenzione”).
- 3 Lasciare asciugare tutte le parti accuratamente prima di riporle.
- 4 Avvolgere il filtro in buste di plastica ermetiche.
- 5 Riporre il purificatore d'aria e il filtro in un luogo fresco e asciutto.
- 6 Lavare sempre accuratamente le mani dopo aver toccato il filtro.

7 Risoluzione dei problemi

In questo capitolo vengono riportati i problemi più comuni legati all'uso dell'apparecchio. Se non è possibile risolvere il problema con le informazioni fornite di seguito, contattare il centro assistenza clienti del proprio paese.

| Problema | Possibile soluzione |
|---|--|
| L'apparecchio non funziona correttamente. | <ul style="list-style-type: none">• Controllare che il coperchio posteriore sia installato correttamente.• L'avviso di sostituzione del filtro si è attivato in modo permanente, ma il relativo filtro non è stato sostituito. Perciò ora l'apparecchio è bloccato. In tal caso, sostituire il filtro e premere  a lungo per reimpostare il contatore della durata del filtro. |
| Il flusso d'aria che fuoriesce dalla presa è molto più debole di prima. | <ul style="list-style-type: none">• La superficie del filtro è sporca. Pulire la superficie del filtro (vedere il capitolo “Pulizia e manutenzione”). |

| Problema | Possibile soluzione |
|--|--|
| La qualità dell'aria non migliora, sebbene l'apparecchio sia in funzione da parecchio tempo. | <ul style="list-style-type: none"> • Controllare che il materiale di imballaggio sia stato rimosso dal filtro. • Il filtro non è stato inserito nell'apparecchio. Assicurarsi che il filtro (FY3430/30) sia installato correttamente. • Il sensore di particelle è bagnato. L'umidità della stanza è elevata e provoca condensa. Assicurarsi che il sensore di particelle sia pulito e asciutto (vedere il capitolo "Pulizia e manutenzione"). • Le dimensioni della stanza sono grandi o la qualità dell'aria esterna è scarsa. Per prestazioni di purificazione ottimali, chiudere le porte e le finestre quando è in funzione il purificatore d'aria. • Sono presenti sostanze inquinanti all'interno. Ad esempio, fumo, cucina, incenso, profumo o alcol. • Il filtro ha raggiunto la fine del ciclo di vita. Sostituirlo con uno nuovo. |
| Il colore della spia della qualità dell'aria rimane sempre uguale. | <ul style="list-style-type: none"> • Il sensore di particelle è sporco. Pulire il sensore di particelle (vedere il capitolo "Pulizia e manutenzione"). |
| Dall'apparecchio fuoriesce uno strano odore. | <ul style="list-style-type: none"> • L'apparecchio può emanare odore di plastica durante i primi utilizzi. Non si tratta comunque di un malfunzionamento dell'apparecchio. Tuttavia, se l'apparecchio emana odore di bruciato anche dopo aver rimosso i filtri, contattare il rivenditore Philips o un centro assistenza Philips autorizzato. Il filtro potrebbe emanare odore in seguito all'utilizzo prolungato a causa dell'assorbimento di gas nell'ambiente interno. È consigliabile riattivare il filtro ponendolo sotto la luce diretta del sole per ulteriori utilizzi. Se il cattivo odore persiste, sostituire il filtro. |
| L'apparecchio è molto rumoroso. | <ul style="list-style-type: none"> • È normale se l'apparecchio funziona in modalità turbo. • In modalità automatica, se l'apparecchio è troppo rumoroso, è possibile che funzioni ad alta velocità perché la qualità dell'aria è peggiorata oppure l'impostazione personalizzata nell'app attiva una maggiore velocità della ventola. È possibile scegliere la modalità standby o modificare le impostazioni nell'app. • Se viene emesso un suono anomalo, contattare il centro assistenza clienti del proprio paese. • Un suono anomalo potrebbe essere causato anche da eventuali oggetti introdotti nell'uscita dell'aria. Spegnerne immediatamente l'apparecchio e capovolgerlo per far uscire gli oggetti estranei. |

| Problema | Possibile soluzione |
|--|--|
| L'apparecchio indica ancora che deve essere sostituito un filtro, mentre è già stato sostituito. | <ul style="list-style-type: none"> • Il contatore della durata del filtro potrebbe non essere stato reimpostato. Accendere l'apparecchio. Quindi toccare e tenere premuto il pulsante reset (🔄) per 3 secondi. |
| Sul display viene visualizzato il codice di errore "E1". | <ul style="list-style-type: none"> • Il motore non funziona correttamente. Rivolgersi al centro assistenza clienti del proprio paese. |
| Configurazione Wi-Fi non riuscita. | <ul style="list-style-type: none"> • Se il purificatore è connesso a un router dual band e non è attualmente connesso a una rete a 2,4 GHz, passare a un'altra banda dello stesso router (2,4 GHz) e provare nuovamente ad associare il purificatore. Le reti a 5 GHz non sono supportate. • Le reti con autenticazione Web non sono supportate. • Verificare che il purificatore si trovi all'interno della portata del router Wi-Fi. È possibile provare ad avvicinare il purificatore d'aria al router Wi-Fi. • Verificare che il nome di rete sia corretto. Il nome di rete fa distinzione tra maiuscole e minuscole. • Verificare che la password Wi-Fi sia corretta. La password fa distinzione tra maiuscole e minuscole. • Tentare nuovamente la configurazione seguendo le istruzioni riportate nella sezione relativa alla configurazione della connessione Wi-Fi se la rete è cambiata. • La connettività Wi-Fi può essere ostacolata da interferenze elettromagnetiche o di altro genere. Tenere l'apparecchio lontano da altri dispositivi elettronici che possono causare interferenze. • Verificare che il dispositivo mobile non si trovi in modalità aereo. Assicurarsi che la modalità aereo sia disattivata durante la connessione alla rete Wi-Fi. • Consultare la sezione di supporto nell'app per suggerimenti approfonditi e aggiornati in merito alla risoluzione dei problemi. |

8 Garanzia e assistenza

Per eventuali informazioni o in caso di problemi, visitare il sito Web Philips all'indirizzo www.philips.com/support oppure contattare il centro assistenza clienti Philips di zona (il numero di telefono si trova nella brochure della garanzia internazionale). Se nel proprio paese non è presente alcun centro di assistenza clienti, rivolgersi al proprio rivenditore Philips.

Come ordinare parti o accessori

Se è necessario sostituire una parte o si desidera acquistare un accessorio aggiuntivo, rivolgersi al proprio rivenditore Philips o visitare il sito www.philips.com/support.

In caso di problemi a reperire le parti, contattare il centro assistenza clienti Philips di zona (il numero di telefono è riportato nell'opuscolo della garanzia).

Inhoud

| | | |
|----------|---|------------|
| 1 | Belangrijk | 119 |
| | Veiligheid | 119 |
| | Elektromagnetische velden (EMV) | 121 |
| | Recycling | 121 |
| | Vereenvoudigde EU-conformiteitsverklaring | 121 |
| 2 | Uw luchtreiniger | 122 |
| | Productoverzicht (afb. ①) | 122 |
| | Overzicht bedieningspaneel (afb. ②) | 122 |
| 3 | Aan de slag | 123 |
| | Het filter plaatsen | 123 |
| | De werking van de Wi-Fi-indicator | 123 |
| | Wi-Fi-verbinding | 123 |
| 4 | De luchtzuiveraar gebruiken | 124 |
| | De luchtkwaliteitsindicator | 124 |
| | In- en uitschakelen | 126 |
| | De modusinstelling wijzigen | 126 |
| | Van displayindicator wisselen | 126 |
| | De aan-uitfunctie voor licht gebruiken | 127 |
| | De filterstatus controleren | 127 |
| 5 | Schoonmaken en onderhoud | 127 |
| | Schoonmaakschema | 128 |
| | De behuizing van de luchtzuiveraar schoonmaken | 128 |
| | De deeltjessensor schoonmaken | 128 |
| | De buitenkant van het filter schoonmaken (afb. ⑱) | 129 |
| | Het filter vervangen | 129 |
| | Filter resetten | 130 |
| 6 | Opbergen | 131 |
| 7 | Problemen oplossen | 131 |
| 8 | Garantie en service | 135 |
| | Onderdelen of accessoires bestellen | 135 |

1 Belangrijk

Veiligheid

Lees deze gebruiksaanwijzing zorgvuldig door voordat u het apparaat gaat gebruiken. Bewaar de gebruiksaanwijzing om deze zo nodig later te kunnen raadplegen.

Gevaar

- Maak het apparaat niet schoon met (ontvlambare) schoonmaakmiddelen, water of andere vloeistoffen en zorg dat deze niet in het apparaat komen. Zo voorkomt u elektrische schokken en/of brandgevaar.
- Spuit geen brandbare materialen zoals insecticiden of parfum rond het apparaat.

Waarschuwing

- Controleer of het voltage dat wordt aangegeven op het apparaat overeenkomt met de plaatselijke netspanning voordat u het apparaat aansluit.
- Als het netsnoer beschadigd is, moet dit worden vervangen door Philips, een door Philips geautoriseerd servicecentrum of personen met vergelijkbare kwalificaties, om gevaar te voorkomen.
- Gebruik het apparaat niet als de stekker, het netsnoer of het apparaat zelf beschadigd is.
- Dit apparaat kan worden gebruikt door kinderen vanaf 8 jaar en door personen met verminderde lichamelijke, zintuiglijke of geestelijke capaciteiten of weinig ervaring en kennis, mits zij toezicht of instructie hebben ontvangen aangaande veilig gebruik van het apparaat, en zij de gevaren van het gebruik begrijpen.
- Kinderen mogen niet met het apparaat spelen.
- Reiniging en onderhoud mogen niet zonder toezicht door kinderen worden uitgevoerd.

- De luchtinlaat en -uitlaat mogen niet worden geblokkeerd. Leg dus geen voorwerpen boven op de luchtuitlaat of voor de luchtinlaat.
- Zorg ervoor dat er geen vreemde voorwerpen in het apparaat komen via de luchtuitlaat.

Let op

- Dit apparaat is geen vervanging voor goede ventilatie, regelmatig stofzuigen of het gebruik van een afzuigkap of ventilator tijdens het koken.
- Plaats en gebruik het apparaat altijd op een droge, stabiele, vlakke en horizontale ondergrond.
- Laat minimaal 20 cm vrij rondom het apparaat. Laat boven het apparaat minimaal 30 cm vrij.
- Niet op het apparaat zitten of staan. Plaats geen voorwerpen op het apparaat.
- Plaats het apparaat niet direct onder een airconditioning. Zo voorkomt u dat er condensdruppels op het apparaat terechtkomen.
- Gebruik alleen oorspronkelijke, speciaal voor dit apparaat bestemde filters van Philips. Gebruik geen andere filters.
- Verbranding van het filter kan leiden tot levensgevaarlijke situaties voor uzelf en/of anderen. Gebruik het filter niet als brandstof of voor soortgelijke doeleinden.
- Stoot niet met harde voorwerpen tegen het apparaat (dit geldt in het bijzonder voor de luchtinlaat en -uitlaat).
- Steek geen vingers of objecten in de luchtinlaat of -uitlaat om lichamelijk letsel of schade aan het apparaat te voorkomen.
- Gebruik dit apparaat niet als u insectenwerende middelen hebt gebruikt die rook verspreiden of in ruimten waar zich olieresten bevinden, waar wierook wordt gebrand of waar chemische dampen hangen.
- Gebruik het apparaat niet in de buurt van apparaten die op gas werken, verwarmingsapparatuur of open haarden.

- Haal altijd de stekker uit het stopcontact wanneer u het apparaat wilt verplaatsen of schoonmaken, het filter wilt vervangen of ander onderhoud wilt plegen.
- Het apparaat is uitsluitend bedoeld voor huishoudelijk gebruik bij normale gebruiksomstandigheden.
- Gebruik het apparaat niet in (zeer) vochtige ruimten of in ruimten met een hoge omgevingstemperatuur, zoals een badkamer, toilet of keuken, of in een ruimte waar de temperatuur sterk kan schommelen.
- Koolmonoxide (CO) en radon (Rn) worden niet door dit apparaat verwijderd. Het apparaat kan niet als beveiliging worden gebruikt bij ongevallen met verbrandingsprocessen of gevaarlijke chemicaliën.

Elektromagnetische velden (EMV)

Dit Philips-apparaat voldoet aan alle toepasselijke richtlijnen en voorschriften met betrekking tot blootstelling aan elektromagnetische velden.

Recycling

Dit symbool betekent dat dit product niet bij het gewone huishoudelijke afval mag worden weggegooid (2012/19/EU).



Volg de geldende regels in je land voor de gescheiden inzameling van elektrische en elektronische producten. Als u correct verwijdert, voorkomt u negatieve gevolgen voor het milieu en de volksgezondheid.

Vereenvoudigde EU-conformiteitsverklaring

De in artikel 10, lid 9, bedoelde vereenvoudigde EU-conformiteitsverklaring wordt als volgt geformuleerd:

Hierbij verklaar ik, Philips Consumer Lifestyle B.V., dat het type radioapparatuur AC3033/AC3036/AC3039 conform is met Richtlijn 2014/53/EU.

De volledige tekst van de EU-conformiteitsverklaring kan worden geraadpleegd op het volgende internetadres: www.philips.com

2 Uw luchtreiniger

Gefeliciteerd met uw aankoop en welkom bij Philips!





Wilt u volledig profiteren van de ondersteuning die Philips u kan bieden? Registreer dan uw product op www.philips.com/welcome.

Productoverzicht (afb. ①)







- A Configuratiescherm
- B Gassensor
- C Luchtuitlaat
- D Deeltjessensor
- E NanoProtect serie 3-filter (FY3430/30)
- F Achterplaat

Overzicht bedieningspaneel (afb. ②)

Bedieningsknoppen

| | | | |
|---|------------------------|---|--------------------|
|  | Filterstatus/resetknop |  | Displayschakelknop |
|  | Aan/uit-knop |  | Modusselectieknop |
|  | Aan-uitknop voor licht | | |

Display

| | | | |
|---|-------------------------------|---|------------------------------|
|  | Wi-Fi-indicator |  | Automatische modus |
|  | Turbo-modus |  | Slaapmodus |
| IAI | Indoor Allergen Index-scherm | PM2.5 | PM2.5-display |
| Gas | Gasvervuilingscherm |  | Waarschuwing filter reinigen |
|  | Waarschuwing filter vervangen | | |

3 Aan de slag

Het filter plaatsen

Verwijder de verpakking van het filter voor het eerste gebruik.

Opmerking: zorg ervoor dat de luchtzuiveraar niet op het stopcontact is aangesloten voordat u het filter plaatst.

- 1 Trek de achterplaat van het apparaat (afb. ③).
- 2 Trek het filter uit het apparaat (afb. ④).
- 3 Verwijder al het verpakkingsmateriaal van het luchtzuiveringsfilter (afb. ⑤).
- 4 Plaats het filter terug in het apparaat (afb. ⑥).
- 5 Maak de achterplaat opnieuw vast (afb. ⑦).

De werking van de Wi-Fi-indicator

| Wi-Fi-pictogramstatus | Wi-Fi-verbindingstatus |
|-----------------------|------------------------------------|
| Knippert oranje | Maakt verbinding met de smartphone |
| Brandt oranje | Verbonden met de smartphone |
| Knippert wit | Maakt verbinding met de server |
| Brandt wit | Verbonden met de server |
| Uit | Wi-Fi-functie uitgeschakeld |

Wi-Fi-verbinding

De Wi-Fi-verbinding voor de eerste keer instellen

- 1 Ga naar de **App Store** of **Google Play** en download en installeer de Philips “**Clean Home+**”-app.
- 2 Steek de stekker van de luchtzuiveraar in het stopcontact en druk op  om de luchtzuiveraar in te schakelen.
↳ De Wi-Fi-indicator  knippert de eerste keer oranje.
- 3 Controleer of uw smartphone of tablet op uw Wi-Fi-netwerk is aangesloten.
- 4 Open de “**Clean Home+**”-app en klik op “**Een nieuw apparaat verbinden**” of druk op de “+”-knop boven aan het scherm. Volg de instructies op het scherm om de luchtzuiveraar op uw netwerk aan te sluiten.



Opmerking:

- Deze instructie geldt alleen wanneer de luchtzuiveraar voor de eerste keer wordt ingesteld. Als het netwerk is gewijzigd of de installatie opnieuw moet worden uitgevoerd raadpleegt u het hoofdstuk “De Wi-Fi-verbinding opnieuw instellen” op pagina 124.
- Als u meerdere luchtzuiveraars aan uw smartphone of tablet wilt koppelen, moet u dit achter elkaar doen.
- Zorg ervoor dat de afstand tussen uw smartphone of tablet en de luchtzuiveraar minder dan 10 meter is en er geen obstakels zijn.
- Deze app ondersteunt de nieuwste versies van Android en iOS. Ga naar www.philips.com/cleanhome voor de meest actuele informatie over ondersteunde besturingssystemen en apparaten.

De Wi-Fi-verbinding opnieuw instellen

Opmerking:

- Stel de Wi-Fi-verbinding opnieuw in als uw standaardnetwerk is gewijzigd.
- 1 Steek de stekker van de luchtzuiveraar in het stopcontact en druk op  om de luchtzuiveraar in te schakelen.
 - 2 Houd  en  tegelijkertijd 3 seconden ingedrukt tot u een pieptoon hoort.
 - ↳ De luchtzuiveraar schakelt over naar de koppelingsmodus.
 - ↳ De Wi-Fi-indicator  knippert oranje.
 - 3 Volg stap 3 en 4 in het gedeelte “De Wi-Fi-verbinding voor de eerste keer instellen”.

4 De luchtzuiveraar gebruiken

De luchtkwaliteitsindicator

De luchtkwaliteitsindicator gaat automatisch branden wanneer de luchtzuiveraar wordt ingeschakeld en brandt achtereenvolgens in alle kleuren. Na circa 30 seconden selecteert de deeltjessensor de kleur die overeenkomt met de luchtkwaliteit en luchtdeeltjes van de omgeving.

| Kleur luchtkwaliteitsindicator | Luchtkwaliteitsniveau |
|--------------------------------|-----------------------|
| Blauw | Goed |
| Blauw-paars | Redelijk |
| Paars-rood | Slecht |
| Rood | Zeer slecht |

De kleur van de luchtkwaliteitsindicator wordt bepaald door de hoogste index uit de metingen van PM2.5, IAI en gas.

IAI

De **AeraSense**-sensor van professionele kwaliteit detecteert het allergenenniveau in de lucht binnenshuis. Het potentiële risiconiveau van allergenen in de lucht binnenshuis wordt weergegeven met numerieke feedback van 1 tot 12. 1 staat voor de beste luchtkwaliteit.

| IAI-niveau | Kleur luchtkwaliteitsindicator |
|------------|--------------------------------|
| 1 - 3 | Blauw |
| 115 - 170 | Blauw-paars |
| 7-9 | Paars-rood |
| 10-12 | Rood |

PM2.5

AeraSense-sensortechnologie detecteert zelfs de kleinste verandering in deeltjes in de lucht nauwkeurig en reageert hier snel op. Het biedt de gemoedsrust van realtime PM2.5-feedback.

De meeste luchtvervuiling binnenshuis valt onder PM 2,5 - vervuilende stofdeeltjes die kleiner zijn dan 2,5 micrometer. Veelvoorkomende bronnen van fijne deeltjes binnenshuis zijn tabaksrook, koken, brandende kaarsen. Sommige bacteriën, zeer kleine schimmelsporen, huisdierallergenen en stofmijtallergenen vallen ook onder PM 2,5.

| PM 2,5-niveau | Kleur luchtkwaliteitsindicator |
|---------------|--------------------------------|
| ≤12 | Blauw |
| 13-35 | Blauw-paars |
| 36-55 | Paars-rood |
| >55 | Rood |



GAS

De metingen van de geavanceerde gassensor worden op een display weergegeven. De dichtheid van potentieel schadelijke gassen (incl. VOC, geur, etc.) wordt aangegeven met de niveaus L1 tot L4. L1 staat voor de beste luchtkwaliteit.

| Gasniveau | Kleur luchtkwaliteitsindicator |
|-----------|--------------------------------|
| L1 | Blauw |
| L2 | Blauw-paars |
| L3 | Paars-rood |
| L4 | Rood |

In- en uitschakelen



Opmerking:

- Sluit deuren en ramen voor optimale zuiveringsprestaties.
 - Zorg ervoor dat er geen gordijnen in de omgeving van de luchtinlaat of luchtuitlaat hangen.
- 1 Steek de stekker van de luchtzuiveraar in het stopcontact.
 - 2 Druk op  om de luchtzuiveraar in te schakelen.
 - ↳ De luchtzuiveraar piept.
 - ↳ “---” wordt tijdens het opwarmen weergegeven op het scherm. Vervolgens toont de luchtzuiveraar na het meten van de luchtkwaliteit de hoeveelheid IAI/PM2.5/gas.
 - ↳ De luchtzuiveraar draait in de automatische modus en IAI wordt weergegeven op het scherm (afb. ).
 - 3 Houd de knop  3 seconden ingedrukt om de luchtzuiveraar uit te schakelen.



Opmerking: als de luchtzuiveraar op het stopcontact blijft aangesloten wanneer deze is uitgeschakeld, onthoudt de luchtzuiveraar de instellingen wanneer deze weer wordt ingeschakeld.

De modusinstelling wijzigen

U kunt kiezen tussen de automatische modus, de turbomodus en de slaapmodus door op de knop  te drukken.





Automatische modus (): In de automatische modus controleert de dubbele sensor de luchtkwaliteit en wordt de ventilatorsnelheid direct aangepast aan de luchtkwaliteit van de omgeving. De verlichting van het bedieningspaneel kan automatisch worden aangepast aan het omgevingslicht (afb. ).

Turbomodus (): In de turbomodus werkt de luchtzuiveraar op de hoogste snelheid (afb. ).

Slaapmodus (): In de slaapmodus werkt de luchtzuiveraar heel stil op zeer lage snelheid. Het scherm wordt na 3 seconden gedimd (afb. ).

Van displayindicator wisselen

Opmerking: het apparaat geeft standaard het IAI-niveau weer.

- Druk op de -knop om te schakelen tussen de modi PM2.5/gas/IAI (afb. ) en afb.  en afb. .

De aan-uitfunctie voor licht gebruiken

Dankzij de lichtsensoren kan het bedieningspaneel automatisch worden in- of uitgeschakeld of worden gedimd op basis van het omgevingslicht. De verlichting van het bedieningspaneel wordt uitgeschakeld of gedimd als het donker is.

U kunt een willekeurige knop aanraken om alle verlichting in te schakelen.

Wanneer u het apparaat daarna niet meer bedient gaan alle lampjes weer uit of worden gedimd op basis van het omgevingslicht (afb. 15).

U kunt met de hand de aan-uitknop voor de verlichting  bedienen om alle lampjes en het bedieningspaneel uit te schakelen. Druk op een willekeurige knop om alle lampjes aan te zetten (afb. 16).

De filterstatus controleren

- Druk op de -knop voor het controleren/resetten van de filterstatus om de status van het filter te controleren (afb. 17).
 - ↳ De resterende gebruiksduur van het filter wordt als percentage weergegeven op het scherm.

| Pictogramkleur | Indicatie voor levensduur van het filter | Schermb (%) |
|----------------|--|-------------|
| Blauw | Optimale levensduur | 16-100 |
| Blauw-paars | Goede levensduur | 9-15 |
| Paars-rood | Levensduur bijna ten einde | 4-8 |
| Rood | Levensduur ten einde, vervang het filter | 0-3 |

Opmerking: het apparaat geeft na 3 seconden inactiviteit opnieuw het normale scherm weer.

5 Schoonmaken en onderhoud

Opmerking:

- Haal altijd de stekker uit het stopcontact voordat u het apparaat reinigt.
- Dompel het apparaat nooit in water of een andere vloeistof.
- Maak het apparaat nooit schoon met schurende, agressieve of brandbare schoonmaakmiddelen zoals bleek of alcohol.
- Gebruik nooit een vloeistof (ook geen water) om het filter schoon te maken.
- Probeer de deeltjessensor en de gassensor niet schoon te maken met een stofzuiger.

Schoonmaakschema

| Frequentie | Schoonmaakmethode |
|--|---|
| Wanneer nodig | Veeg het stoffen gedeelte van het apparaat schoon met een vochtige doek, veeg het plastic gedeelte van het apparaat schoon met een zachte, droge doek |
| | Reinig het luchtuitlaatdeksel |
| Om de twee maanden | Maak de deeltjessensor schoon met een droog wattenstaafje |
| '  ' wordt op het scherm weergegeven. | Maak de buitenkant van het filter schoon |

De behuizing van de luchtzuiveraar schoonmaken

Reinig regelmatig de binnen- en buitenkant van de luchtzuiveraar om ophoping van stof te voorkomen.

- 1 Veeg het stoffen oppervlak voorzichtig schoon met een vochtige doek (alleen voor AC3033/AC3039).
- 2 Gebruikt een zachte, droge doek voor het schoonmaken van zowel de binnen- als buitenkant van de luchtzuiveraar en de luchtuitlaat.

Opmerking:

- De stof op het apparaat kan niet worden verwijderd.
- Gebruik geen heet water, alcohol of agressieve schoonmaakmiddelen om de stof schoon te maken.

De deeltjessensor schoonmaken

Maak de deeltjessensor om de 2 maanden schoon om deze optimaal te laten functioneren.

Opmerking:

- Als de luchtzuiveraar in een stoffige omgeving wordt gebruikt, moet het apparaat mogelijk vaker worden schoongemaakt.
- Als de luchtvochtigheid in de kamer erg hoog is, kan condensatie ontstaan op de deeltjessensor, waardoor het lampje kan duiden op een slechte luchtkwaliteit, terwijl de luchtkwaliteit in feite goed is. In dit geval maakt u de deeltjessensor schoon.
- De gassensor hoeft niet te worden schoongemaakt.

- 1 Schakel de luchtzuiveraar uit en haal de stekker uit het stopcontact.
- 2 Trek de achterplaat van het apparaat (afb. ③).
- 3 Maak de deeltjessensor schoon met een vochtig wattenstaafje (afb. ⑱).
- 4 Droog alle onderdelen grondig met een droog wattenstaafje.
- 5 Maak de achterplaat opnieuw vast (afb. ⑦).

De buitenkant van het filter schoonmaken (afb. ⑲)

| Indicatielampje filterstatus | Actie |
|---|--|
| De waarschuwing voor het reinigen van het filter  wordt op het scherm weergegeven. | Maak de buitenkant van het filter schoon met een stofzuiger. |

- 1 Schakel de luchtzuiveraar uit en haal de stekker uit het stopcontact.
- 2 Trek de achterplaat van het apparaat (afb. ③).
- 3 Trek het filter uit het apparaat (afb. ⑳).
- 4 Maak de buitenkant van het filter schoon met een stofzuiger (afb. ⑳).
- 5 Plaats het filter terug in het apparaat (afb. ⑥).
- 6 Plaats de achterplaat terug. (afb. ⑦)
- 7 Steek de stekker van de luchtzuiveraar in het stopcontact.
- 8 Raak de -knop aan om het apparaat in te schakelen.
- 9 Houd de -knop voor het controleren/resetten van de filterstatus 3 seconden ingedrukt om de schoonmaaktijd van het filter te resetten.
- 10 Was uw handen grondig na het schoonmaken van het filter.

Het filter vervangen

De werking van de HealthyAir Protect Lock

De luchtzuiveraar is voorzien van een indicator voor het vervangen van het filter die ervoor zorgt dat het luchtzuiveringsfilter optimaal functioneert wanneer het apparaat in bedrijf is. Als het filter moet worden vervangen, brandt het waarschuwingssignaal voor het vervangen van het filter  rood.



Als het filter niet tijdig wordt vervangen, zal de luchtzuiveraar stoppen met werken en automatisch worden vergrendeld om de luchtkwaliteit in de ruimte te beschermen. Vervang het filter zo spoedig mogelijk.

Het filter vervangen

Opmerking:

- Het filter mag niet worden afgewassen of hergebruikt.
- Schakel de luchtzuiveraar altijd uit en haal de stekker uit het stopcontact voordat u de filters vervangt (afb. 22).

| Indicatielampje filterstatus | Actie |
|---|--|
| Het waarschuwingssignaal voor het vervangen van het filter  gaat branden | Vervang het NanoProtect serie 3-filter (FY3430/30) |

- 1 Schakel de luchtzuiveraar uit en haal de stekker uit het stopcontact.
- 2 Trek de achterplaat van het apparaat (afb. 3).
- 3 Trek het filter uit het apparaat (afb. 4).
- 4 Verwijder al het verpakkingsmateriaal van het nieuwe filter (afb. 5).
- 5 Plaats het nieuwe filter in het apparaat (afb. 6).
- 6 Maak de achterplaat opnieuw vast (afb. 7).
- 7 Steek de stekker van de luchtzuiveraar in het stopcontact.
- 8 Raak de -knop aan om het apparaat in te schakelen.
- 9 Houd de -knop voor het controleren/resetten van de filterstatus 3 seconden ingedrukt om de levensduurteller van het filter te resetten.
- 10 Was uw handen grondig nadat u het filter hebt vervangen.

Opmerking: het is beter niet aan het filter te ruiken vanwege de verontreinigingen die erin zijn verzameld.

Filter resetten

U kunt het filter ook vervangen voordat er een waarschuwingssignaal () op het scherm wordt weergegeven. Nadat u het filter hebt vervangen, moet u de levensduurteller van het filter handmatig resetten.

- 1 Houd de aan-uitknop  3 seconden ingedrukt om het apparaat uit te schakelen en haal de stekker uit het stopcontact.
- 2 Steek de stekker in het stopcontact.
- 3 Houd binnen 15 seconden na het starten de knoppen  en  3 seconden ingedrukt om de levensduurteller van het filter te resetten (afb. 23).

6 Opbergen

- 1 Schakel de luchtzuiveraar uit en haal de stekker uit het stopcontact.
- 2 Maak de luchtzuiveraar, de deeltjessensor en de buitenkant van het filter schoon (raadpleeg het hoofdstuk “Schoonmaken en onderhoud”).
- 3 Laat alle onderdelen goed opdrogen voordat u ze opbergt.
- 4 Wikkel het filter in luchtdichte plastic zakken.
- 5 Bewaar de luchtzuiveraar en het filter op een koele, droge plek.
- 6 Was uw handen altijd grondig na hantering van het filter.

7 Problemen oplossen

Dit hoofdstuk behandelt in het kort de problemen die u kunt tegenkomen tijdens het gebruik van uw apparaat. Als u er niet in slaagt het probleem op te lossen met behulp van de onderstaande informatie, neem dan contact op met het Consumer Care Centre in uw land.

| Probleem | Mogelijke oplossing |
|---|--|
| Het apparaat werkt niet goed. | <ul style="list-style-type: none">• Controleer of de achterplaat correct is geplaatst.• Het waarschuwingssignaal voor het vervangen van het filter brandt continu maar u hebt het betreffende filter niet vervangen. Nu is het apparaat vergrendeld. Vervang in dit geval het filter en houd  ingedrukt om de levensduurteller van het filter te resetten. |
| De luchtstroom afkomstig uit de luchtuitlaat is aanzienlijk zwakker dan voorheen. | <ul style="list-style-type: none">• De buitenkant van het filter is vuil. Maak de buitenkant van het filter schoon (zie het hoofdstuk ‘Schoonmaken en onderhoud’). |

| Probleem | Mogelijke oplossing |
|--|---|
| De luchtkwaliteit wordt niet beter, ook niet als het apparaat al gedurende een langere tijd is ingeschakeld. | <ul style="list-style-type: none"> • Controleer of het verpakkingsmateriaal van het filter is verwijderd. • Het filter is niet in het apparaat geplaatst. Controleer of het filter (FY3430/30) goed is geplaatst. • De deeltjessensor is nat. De vochtigheidsgraad in de ruimte is hoog en veroorzaakt condens. Zorg dat de deeltjessensor schoon en droog is (zie het hoofdstuk “Schoonmaken en onderhoud”). • De ruimte is groot of de kwaliteit van de buitenlucht is slecht. Voor een optimale luchtzuivering sluit u deuren en ramen wanneer u de luchtzuiveraar gebruikt. • Er zijn bronnen van verontreiniging binnenshuis. Bijvoorbeeld roken, koken, wierook, parfum en alcohol. • Het filter heeft het einde van de levensduur bereikt. Vervang het filter. |
| De kleur van de luchtkwaliteitsindicator blijft ongewijzigd. | <ul style="list-style-type: none"> • De deeltjessensor is vuil. Maak de deeltjessensor schoon (zie het hoofdstuk “Schoonmaken en onderhoud”). |
| Het apparaat produceert een rare geur. | <ul style="list-style-type: none"> • De eerste paar keer dat het apparaat wordt gebruikt, komt er mogelijk een geur van plastic vrij. Dit is normaal. Als het apparaat echter een brandgeur produceert, zelfs nadat u de filters hebt verwijderd, neem dan contact op met uw Philips-dealer of een door Philips geautoriseerd servicecentrum. Na enige tijd gebruik kan het filter gaan ruiken door het absorberen van gassen in de lucht. U wordt aangeraden het filter te heractiveren door dit in direct zonlicht te plaatsen voordat u het weer gebruikt. Als de geur niet verdwijnt, vervangt u het filter. |

| Probleem | Mogelijke oplossing |
|---|--|
| Het apparaat maakt teveel geluid. | <ul style="list-style-type: none"> • Dit is normaal wanneer het apparaat in de turbomodus staat. • Als het apparaat in de automatische modus te veel geluid maakt, werkt het apparaat mogelijk op hoge snelheid vanwege een verslechterde luchtkwaliteit, of doordat er een hogere ventilatorsnelheid wordt ingeschakeld door een persoonlijke instelling in de app. U kunt de slaapmodus kiezen of de instelling in de app wijzigen. • Als het geluid niet normaal klinkt, neemt u contact op met het Consumer Care Centre in uw land. • Als er iets in de luchtuitlaat valt kan dit ook een abnormaal, hard geluid geven. Schakel het apparaat onmiddellijk uit en houd het apparaat ondersteboven om de vreemde voorwerpen uit het apparaat te krijgen. |
| Het apparaat blijft aangeven dat er een filter moet vervangen, maar dat heb ik al gedaan. | <ul style="list-style-type: none"> • Mogelijk hebt u de levensduurteller van het filter niet gereset. Schakel het apparaat in. Houd vervolgens de resetknop (🔁) 3 seconden ingedrukt. |
| Foutmelding “E1” wordt weergegeven op het scherm. | <ul style="list-style-type: none"> • De motor werkt niet goed. Neem contact op met het Consumer Care Centre in uw land. |

| Probleem | Mogelijke oplossing |
|----------------------------------|---|
| De Wi-Fi-installatie is mislukt. | <ul style="list-style-type: none"> • Als de router waarop uw luchtzuiveraar is aangesloten een dual band-router is en er momenteel geen verbinding kan worden gemaakt met een 2,4 GHz-netwerk, schakelt u naar een andere band op dezelfde router (2,4 GHz) en probeert u de luchtzuiveraar opnieuw te koppelen. 5 GHz-netwerken worden niet ondersteund. • Webverificatienetwerken worden niet ondersteund. • Controleer of de luchtzuiveraar binnen het bereik van de Wi-Fi-router is. U kunt eventueel de luchtzuiveraar dichterbij de Wi-Fi-router zetten. • Controleer of de naam van het netwerk juist is. De naam van het netwerk is hoofdlettergevoelig. • Controleer of het Wi-Fi-wachtwoord juist is. Het wachtwoord is hoofdlettergevoelig. • Probeer de Wi-Fi opnieuw in te stellen met de instructies in het gedeelte “De Wi-Fi-verbinding instellen als het netwerk is gewijzigd”. • De Wi-Fi-verbinding kan door elektromagnetische of andere storingen worden onderbroken. Houd het apparaat uit de buurt van andere elektronische apparaten die storing kunnen veroorzaken. • Controleer of het mobiele apparaat in de vliegtuigmodus staat. Zorg ervoor dat de vliegtuigmodus is uitgeschakeld wanneer verbinding wordt gemaakt met het Wi-Fi-netwerk. • Raadpleeg het gedeelte Help in de app voor uitgebreide en actuele tips voor het oplossen van problemen. |

8 Garantie en service

Als u hulp of informatie nodig hebt of als u een probleem hebt, ga dan naar de Philips-website: www.philips.com of neem contact op met het Philips Consumer Care Centre in uw land. U vindt het telefoonnummer in het 'worldwide guarantee'-vouwblad. Als er geen Consumer Care Centre in uw land is, ga dan naar uw Philips-dealer.

Onderdelen of accessoires bestellen

Als u een onderdeel moet vervangen of als u een extra onderdeel wilt kopen, kunt u contact opnemen met uw Philips-dealer of gaat u naar www.philips.com/support.

Als u problemen hebt bij het bestellen van onderdelen, neem dan contact op met het Philips Consumer Care Centre in uw land (u vindt het telefoonnummer in het 'worldwide guarantee'-vouwblad).

Innhold

| | | |
|----------|--|------------|
| 1 | Viktig | 137 |
| | Sikkerhet | 137 |
| | Elektromagnetiske felt (EMF) | 139 |
| | Resirkulering | 139 |
| 2 | Luftrensere din | 139 |
| | Produktoversikt (fig. ①) | 139 |
| | Oversikt over kontrollknapper (fig. ②) | 140 |
| 3 | Komme i gang | 140 |
| | Montering av filteret | 140 |
| | Forklaring av Wi-Fi-indikator | 141 |
| | Wi-Fi-tilkobling | 141 |
| 4 | Bruke luftrenseren | 142 |
| | Forstå lampen for luftkvalitet | 142 |
| | Slå av og på | 143 |
| | Endring av modusinnstillingene | 143 |
| | Bytte displayindikatoren | 144 |
| | Bruke av/på-funksjonen for lampen | 144 |
| | Kontroll av filterstatus | 144 |
| 5 | Rengjøring og vedlikehold | 145 |
| | Rengjøringsplan | 145 |
| | Rengjøring av luftrenserkabinettet | 145 |
| | Rengjøring av partikkelsensoren | 146 |
| | Rengjøring av filterets overflate (fig. ⑱) | 146 |
| | Skifte filteret | 147 |
| | Tilbakestilling av filteret | 148 |
| 6 | Oppbevaring | 148 |
| 7 | Feilsøking | 148 |
| 8 | Garanti og service | 151 |
| | Bestill deler eller tilbehør | 151 |

1 Viktig

Sikkerhet

Les denne brukerhåndboken nøye før du bruker apparatet, og ta vare på den for fremtidig bruk.

Fare

- Ikke rengjør apparatet med vann, annen væske eller et (brennbart) vaskemiddel eller la disse komme inn i apparatet. Det kan føre til elektrisk støt og/eller brannfare.
- Ikke spray brennbar væske, som insektmiddel eller parfyme i nærheten av apparatet.

Advarsel

- Før du kobler til apparatet, må du kontrollere at spenningen som er angitt på apparatet stemmer overens med nettspenningen.
- Hvis strømforsyningen er ødelagt, må den alltid skiftes ut av Philips, et servicesenter som er godkjent av Philips, eller lignende kvalifisert personell for å unngå farlige situasjoner.
- Apparatet må ikke brukes hvis det er skade på støpselet, ledningen eller selve apparatet.
- Dette apparatet kan brukes av barn over 8 år og av personer med nedsatt sanseevne eller fysisk eller psykisk funksjonsevne, eller personer med manglende erfaring eller kunnskap, dersom de får instruksjoner om sikker bruk av apparatet eller tilsyn som sikrer sikker bruk, og hvis de er klar over risikoen.
- Barn skal ikke leke med apparatet.
- Barn skal ikke utføre rengjøring eller vedlikehold uten tilsyn.
- Åpningene for innluft og utluft må ikke blokkeres, f.eks. av gjenstander som plasseres foran åpningene.
- Sørg for at ikke fremmede gjenstander faller ned i apparatet gjennom luftuttaket.

Forsiktig

- Dette apparatet er ikke en erstatning for ordentlig lufting, regelmessig støvsuging eller bruk av en utsugingsenhet eller -vifte ved matlaging.
- Plasser og bruk alltid apparatet på en tørr, stabil, jevn og horisontal overflate.
- La det være minst 20 cm klaring rundt apparatet og minst 30 cm klaring over det.
- Ikke sitt eller stå på apparatet. Ikke plasser gjenstander oppå apparatet.
- Ikke plasser apparatet rett under et klimaanlegg. Dette kan føre til at kondens drypper ned på apparatet.
- Bruk bare originale filtre fra Philips tiltenkt dette apparatet. Ikke bruk andre filter.
- Hvis filteret antennes, kan det føre til varige personskader og/eller livsfare. Ikke bruk filteret som brensel eller andre lignende formål.
- Du bør unngå å dunke på apparatet (spesielt på åpningene for innluft og utluft) med harde gjenstander.
- Ikke stikk fingrene eller gjenstander inn i åpningene for innluft eller utluft. Det kan forårsake fysiske skader og/eller feil på apparatet.
- Du bør ikke bruke dette apparatet når du har brukt insektmidler som avgir røyk innendørs eller på steder med oljete restprodukter, røkelse som brennes, eller kjemisk damp.
- Du bør ikke bruke apparatet i nærheten av gassdrevne apparater, varmeapparater eller peiser.
- Koble alltid fra apparatet under flytting, rengjøring, bytte av filteret eller annet vedlikehold.
- Apparatet er kun ment til bruk i husstander under vanlige driftsforhold.

- Apparatet bør ikke brukes i våte omgivelser eller omgivelser med høy fuktighet eller romtemperatur, for eksempel på bad, toaletter, kjøkken eller rom med store temperatursvingninger.
- Apparatet fjerner ikke karbonmonoksid (CO) eller radon (Rd). Apparatet kan ikke brukes som en sikkerhetsanordning ved uhell med forbrenningsprosesser eller farlige kjemikalier.

Elektromagnetiske felt (EMF)

Dette Philipsapparatet overholder alle aktuelle standarder og forskrifter for eksponering for elektromagnetiske felt.

Resirkulering

Dette symbolet betyr at dette produktet ikke må avhendes i vanlig husholdningsavfall (2012/19/EU).



Følg nasjonale regler for egen innsamling av elektriske og elektroniske produkter. Hvis du kaster produktet på riktig måte, bidrar du til å forhindre negative konsekvenser for helse og miljø.

2 Luftrenseren din

Gratulerer med kjøpet, og velkommen til Philips!





Hvis du vil dra full nytte av støtten som Philips tilbyr, kan du registrere produktet ditt på www.philips.com/welcome.

Produktoversikt (fig. ①)







- A Kontrollpanel
- B Gassensor
- C Åpning for utluft
- D Partikkelsensor
- E NanoProtect-filter, serie 3 (FY3430/30)
- F Bakdeksel

Oversikt over kontrollknapper (fig. ②)

Kontrollknapper

| | | | |
|---|---|---|----------------------------|
|  | Filterstatus-/ tilbakestillingsknapp |  | Knapp for bytte av visning |
|  | Av/på-knapp |  | Bytte modus-knapp |
|  | Av/på-knapp for lys | | |

Displaypanel

| | | | |
|---|---|---|-------------------------|
|  | Wi-Fi-indikator |  | Automodus |
|  | Turbo-modus |  | Dvalemodus |
| IAI | Visning av IAI-indeks (Indoor Allergen Index) | PM2.5 | PM2,5-display |
| Gas | Gassforurensingsvisning |  | Filterrengjøringsvarsel |
|  | Varsel om filterbytte | | |

3 Komme i gang

Montering av filteret

Fjern all emballasjen fra filteret før du bruker det for første gang.

Merk: Kontroller at luftrenseneren er koblet fra stikkkontakten før du monterer filteret.

- 1 Dra ut bakdekslet, og fjern det fra apparatet (fig. ③).
- 2 Fjern filteret fra apparatet (fig. ④).
- 3 Fjern all emballasje fra luftrensefilteret (fig. ⑤).
- 4 Sett filteret tilbake i apparatet (fig. ⑥).
- 5 Sett bakdekslet på igjen (fig. ⑦).

Forklaring av Wi-Fi-indikator

| Wi-Fi-ikonstatus | Status for Wi-Fi-tilkoblingen |
|--------------------|-------------------------------|
| Blinkende oransje | Kobler til smarttelefonen |
| Vedvarende oransje | Koblet til smarttelefonen |
| Blinkende hvitt | Kobler til serveren |
| Vedvarende hvitt | Koblet til serveren |
| Av | Wi-Fi-funksjon deaktivert |

Wi-Fi-tilkobling

Konfigurere Wi-Fi-tilkoblingen for første gang

- 1 Last ned og installer Philips **Clean Home+** -appen fra **App Store** eller **Google Play**.
- 2 Sett støpselet til luftrenseren i stikkontakten, og hold nede  for å slå på luftrenseren.
↳ Wi-Fi-indikatoren  blinker oransje for første gang.
- 3 Kontroller at smarttelefonen eller nettbrettet er koblet til Wi-Fi-nettverket.
- 4 Start **Clean Home+** -appen og klikk på **Koble til en ny enhet**, eller trykk på **+**-knappen øverst på skjermen. Følg instruksjonene på skjermen for å koble luftrenseren til nettverket ditt.







Merk:

- Denne instruksjonen er bare gyldig når luftrenseren konfigureres for første gang. Hvis nettverket har blitt endret, eller konfigurasjonen må utføres på nytt, kan du slå opp i avsnittet «Tilbakestille Wi-Fi-tilkoblingen» på side 142.
- Hvis du vil koble mer enn én luftrenser til smarttelefonen eller nettbrettet, må du gjøre dette hver for seg.
- Sørg for at avstanden mellom smarttelefonen eller nettbrettet og luftrenseren er mindre enn 10 m og uten hindringer.
- Denne appen støtter de nyeste versjonene av Android og iOS. Gå til www.philips.com/cleanhome for å få den nyeste oppdateringen om støttede operativsystemer og enheter.

Tilbakestill Wi-Fi-tilkoblingen

Merk:

- Tilbakestill Wi-Fi-tilkoblingen når standard nettverk er endret.
- 1 Sett støpselet til luftrensere i stikkontakten, og hold nede  for å slå på luftrenseren.
 - 2 Hold nede  og  samtidig i tre sekunder til du hører en pipelyd.
 - ↳ Luftrenseren går inn i paringsmodus.
 - ↳ Wi-Fi-indikatoren  blinker oransje.
 - 3 Følg trinn 3-4 i avsnittet «Konfigurere Wi-Fi-tilkoblingen for første gang».

4 Bruke luftrenseren

Forstå lampen for luftkvalitet

Lampen for luftkvaliteten lyser automatisk når luftrenseren slås på, og lyser opp med alle fargene i rekkefølge. Etter ca. 30 sekunder velger partikkelsensoren den fargen som svarer til luftkvaliteten og luftbårne partikler i omgivelsene.

Fargen på lampen for luftkvalitet bestemmes av det høyeste risikonivået blant PM2.5-, IAI- og gassavlesningene.

| Farger for luftkvalitet | Luftkvalitetsnivå |
|-------------------------|-------------------|
| Blå | God |
| Blålilla | Middels |
| Lilla-rød | Dårlig |
| Rød | Svært dårlig |

IAI

Den profesjonelle **AeraSense**-sensoren registrerer allergennivået i inneluften, og med numeriske tilbakemeldinger fra 1 til 12 kan allergennivået i inneluften med mulig risiko vises. 1 indikerer den beste luftkvaliteten.

| IAI-nivå | Farger for luftkvalitet |
|----------|-------------------------|
| 1-3 | Blå |
| 4-6 | Blålilla |
| 7-9 | Lilla-rød |
| 10-12 | Rød |

PM2.5

AeraSense-sensorteknologi oppdager og kan raskt reagere på selv de minste partikkelendringene i luften. Du kan føle deg trygg med PM2.5-tilbakemelding i sanntid.

| PM2.5-nivå | Farger for luftkvalitet |
|------------|-------------------------|
| ≤12 | Blå |
| 13-35 | Blålilla |
| 36-55 | Lilla-rød |
| >55 | Rød |

De fleste av de forurensende stoffene innendørs faller inn under PM2.5 – som henviser til luftbårne forurensende stoffer som er mindre enn 2,5 mikrometer. Vanlige kilder til små partikler innendørs er tobakksrøyk, matos og brennende lys. Enkelte luftbårne bakterier og de minste muggpartiklene, kjæledyrallergener og støvmiddallergenpartikler faller også inn under PM2.5.

GASS



Med en avansert gassensor viser displayet verdier fra L1 til L4 som angir endring i nivået for potensielt farlige gasser (inkl. flyktige organiske forbindelser, lukt, osv.) registrert. L1 indikerer den beste luftkvaliteten.

| Gassnivå | Farger for luftkvalitet |
|----------|-------------------------|
| L1 | Blå |
| L2 | Blålilla |
| L3 | Lilla-rød |
| L4 | Rød |

Slå av og på

Merk:

- Lukk alle dører og vinduer for å få optimal luftrensing.
- Hold gardiner unna åpningene for innluft og utluft.

- 1 Sett støpselet på luftrenseren inn i stikkontakten.
- 2 Trykk på  for å slå på luftrenseren.
 - ↳ Luftrenseren piper.
 - ↳ «---» vises på skjermen under oppvarming. Deretter viser luftrenseren IAI-, PM2.5- eller gassnivået etter å ha målt luftkvaliteten.
 - ↳ Luftrenseren kjører i automatisk modus, og IAI vises på skjermen (fig. 8).
- 3 Trykk på og hold inne  i tre sekunder for å slå av luftrenseren.

Merk: Hvis luftrenseren forblir koblet til stikkontakten etter at den er slått av, fungerer luftrenseren på de samme innstillingene når den slås på igjen.

Endring av modusinnstillingene

Du kan trykke på -knappen for å velge mellom Auto-, Turbo- eller dvalemodus.

Auto-modus (): I Auto-modus registrerer dobbeltsensoren luftkvaliteten i sanntid, og apparatet justerer viftehastigheten i henhold til luftkvaliteten i omgivelsene. Kontrollpanelet kan settes til automatisk å justere lysstyrken på skjermen i henhold til omgivelseslyset (fig. 9).

Turbomodus (): I turbomodus jobber luftrenseren på høyeste hastighet (fig. 10).

Dvalemodus (☾): I hvilemodus jobber luftrensere på stillegående og svært lav hastighet. Skjermyset dempes etter tre sekunder (fig. 11).

Bytte displayindikatoren

Merk: Apparatet viser IAI-nivå som standard.

- Trykk på -knappen for å bytte mellom displayindikatorer for PM2.5/Gass/IAI (fig. 12, fig. 13 og fig. 14).

Bruke av/på-funksjonen for lampen

Med lyssensoren kan kontrollpanelet slå seg av/på eller dimmes automatisk i henhold til omgivelseslyset. Kontrollpanelet er avslått eller dimmet når omgivelseslyset er av. Du kan trykke på en hvilken som helst knapp for å aktivere alle lampene. Hvis ingen ytterligere innstillinger gjøres, slås alle lampene deretter av eller dimmes igjen for å passe til omgivelseslyset (fig. 15).

Du kan trykke på av/på-knappen  manuelt for å slå av alle lys og kontrollpanelet. Trykk på en hvilken som helst knapp for å aktivere alle lampene (fig. 16).

Kontroll av filterstatus

- Trykk på filterstatus-/tilbakestillingsknappen  for å kontrollere statusen for filterets brukstid (fig. 17).
 - ↳ Prosentandelen for filterets gjenværende brukstid vises på skjermen.

| Ikonfarge | Indikator for filterets brukstid | Skjerm (%) |
|-----------|---------------------------------------|------------|
| Blå | Optimal brukstid | 16-100 |
| Blålilla | God brukstid | 9-15 |
| Lilla-rød | Brukstiden er nesten over | 4-8 |
| Rød | Brukstiden er over, skift ut filteret | 0-3 |

Merk: Apparatet går tilbake til normal visning etter tre sekunder uten at det gjøres noe.

5 Rengjøring og vedlikehold

Merk:

- Trekk alltid ut støpselet før du rengjør apparatet.
- Senk aldri apparatet ned i vann eller annen væske.
- Bruk aldri skuremidler, sterke eller brennbare rengjøringsmidler som blekemidler eller alkohol til å rengjøre noen deler av apparatet.
- Bruk aldri væsker (heller ikke vann) til å rengjøre filteret.
- Ikke forsøk å rengjøre partikkelsensoren eller gassensoren med en støvsuger.

Rengjøringsplan

| Frekvens | Rengjøringsmetode |
|----------------------|---|
| Når det er nødvendig | Tørk av tekstildelen på apparatet med en fuktig klut, og bruk en myk, tørr klut til å tørke av plastdelen |
| | Rengjør dekselet for utluft |
| Annenhver måned | Rengjør partikkelsensoren med en tørr bomullspinne |
| ☰ vises på skjermen. | Rengjør overflaten på filteret |

Rengjøring av luftrenserkabinettet

Rengjør innsiden og utsiden av luftrenseren regelmessig for å hindre at støv samler seg.

- 1 Tørk forsiktig av tekstiloverflaten med en fuktig klut (kun for AC3033/AC3039).
- 2 Rengjør både innsiden og utsiden av luftrenseren med en myk og tørr klut (spesielt på frontdekselet).

Merk:

- Tekstildekselet på apparatet kan ikke fjernes.
- Ikke bruk varmt vann, alkohol eller sterke rengjøringsmidler til å rengjøre tekstilet.

Rengjøring av partikkelsensoren

Rengjør partikkelsensoren annenhver måned for optimal funksjon av apparatet.



Merk:

- Hvis luftrenseren brukes i støvete omgivelser, kan det hende at den må rengjøres oftere.
- Hvis luftfuktigheten i rommet er svært høy, kan det oppstå kondens på partikkelsensoren, og lampen for luftkvalitet kan vise en dårlig luftkvalitet selv om luftkvaliteten faktisk er god. Hvis dette skjer, må partikkelsensoren rengjøres.
- Gasssensoren trenger ikke rengjøres.

- 1 Slå av luftrenseren og koble støpselet fra stikkontakten.
- 2 Dra ut bakdekslet, og fjern det fra apparatet (fig. ③).
- 3 Rengjør partikkelsensoren med en fuktet bomullspinne (fig. ⑱).
- 4 Tørk alle deler grundig med en tørr bomullspinne.
- 5 Sett bakdekslet på igjen (fig. ⑦).

Rengjøring av filterets overflate (fig. ⑲)

| Status for filterets varselampe | Handling |
|--|---|
| Filterrengjøringsvarselet  vises på skjermen. | Rengjør filterets overflate med en støvsuger. |

- 1 Slå av luftrenseren og koble støpselet fra stikkontakten.
- 2 Dra ut bakdekslet, og fjern det fra apparatet (fig. ③).
- 3 Fjern filteret fra apparatet (fig. ⑳).
- 4 Rengjør filterets overflate med en støvsuger (fig. ㉓).
- 5 Sett filteret tilbake i apparatet (fig. ⑥).
- 6 Sett bakdekslet på plass igjen. (fig. ⑦)
- 7 Sett støpselet på luftrenseren inn i stikkontakten.
- 8 Trykk på -knappen for å slå på apparatet.
- 9 Trykk på og hold inne filterstatus-/tilbakestillingsknappen  i tre sekunder for å tilbakestille rengjøringsplanen for filteret.
- 10 Vask hendene grundig etter at du har rengjort filteret.

Skifte filteret

Forstå beskyttelseslåsen for sunn luft

Denne luftrenseren er utstyrt med en indikator for filterbytte som sørger for at luftrenserfilteret fungerer optimalt når luftrenseren er i bruk. Når filteret må byttes ut, lyser varsellampen for bytte av filter  rødt.



Hvis du ikke bytter ut filteret i tide, slutter luftrenseren å fungere og låses automatisk for å beskytte luftkvaliteten i rommet. Bytt ut filteret så snart som mulig.

Skifte filteret

Merk:

- Filteret kan ikke vaskes eller brukes flere ganger.
- Slå alltid av luftrenseren og trekk ut støpselet fra kontakten før du bytter ut filterene (fig. 22).



| Status for filterets varselampe | Handling |
|--|---|
| Varselet om filterbytte  tennes | Bytt ut NanoProtect-filteret, serie 3 (FY3430/30) |

- 1 Slå av luftrenseren og koble støpselet fra stikkontakten.
- 2 Dra ut bakdekslet, og fjern det fra apparatet (fig. 3).
- 3 Fjern filteret fra apparatet (fig. 4).
- 4 Fjern all emballasjen fra det nye filteret (fig. 5).
- 5 Monter det nye filteret i apparatet (fig. 6).
- 6 Sett bakdekslet på igjen (fig. 7).
- 7 Sett støpselet på luftrenseren inn i stikkontakten.
- 8 Trykk på -knappen for å slå på apparatet.
- 9 Trykk på og hold inne filterstatus-/tilbakestillingsknappen  i tre sekunder for å tilbakestille levetidtelleren for filteret.
- 10 Vask hendene grundig etter at du har byttet ut filteret.

Merk: Ikke lukt på filteret, da det har samlet opp forurensende stoffer fra luften.

Tilbakestilling av filteret

Du kan bytte ut filteret før varselet om filterbytte () vises på skjermen. Når du har byttet ut et filter, må du tilbake stille levetid telleren for filteret manuelt.

- 1 Trykk på -knappen i 3 sekunder for å slå av apparatet, og trekk ut støpselet fra stikkontakten.
- 2 Sett støpselet i stikkontakten.
- 3 Innen 15 sekunder etter at du har slått på strømmen, trykker du på og holder nede - og -knappen i 3 sekunder for å tilbake stille levetid telleren for filteret (fig. 25).

6 Oppbevaring

- 1 Slå av luftrenseren og koble støpselet fra stikkontakten.
- 2 Rengjør luftrenseren, partikkelsensoren og overflaten på filteret (se avsnittet «Rengjøring og vedlikehold»).
- 3 La alle delene lufttørke helt før de settes til oppbevaring.
- 4 Pakk filteret inn i en lufttett plastpose.
- 5 Oppbevar luftrenseren og filteret tørt og kjølig.
- 6 Vask alltid hendene grundig etter at du har håndtert filteret.

7 Feilsøking

Dette kapittelet oppsummerer de vanligste problemene du kan oppleve med apparatet. Hvis du ikke får løst problemet med informasjonen under, kontakter du forbrukerstøtten der du bor.

| Problem | Mulig løsning |
|-------------------------------------|---|
| Apparatet virker ikke som det skal. | <ul style="list-style-type: none">• Kontroller at bakdekselet er riktig montert.• Varselet om filterbytte har vært på kontinuerlig, men du har ikke byttet ut det aktuelle filteret. Som et resultat av dette er apparatet nå låst. I slike tilfeller må du bytte filteret og holde nede  for å tilbake stille levetid telleren for filteret. |

| Problem | Mulig løsning |
|--|---|
| Luftstrømmen som kommer ut av luftuttaket, er betydelig svakere enn før. | <ul style="list-style-type: none">• Filterets overflate er skitten. Rengjør filterets overflate (se avsnittet «Rengjøring og vedlikehold»). |
| Luftkvaliteten blir ikke bedre, selv om apparatet har vært i bruk over lang tid. | <ul style="list-style-type: none">• Sjekk at emballasjen er fjernet fra filteret.• Filteret er ikke montert i apparatet. Kontroller at filteret (FY3430/30) er montert ordentlig.• Partikkelsensoren er våt. Luftfuktigheten i rommet er høy og forårsaker kondens. Sørg for at partikkelsensoren er ren og tørr (se avsnittet «Rengjøring og vedlikehold»).• Rommet er stort eller luftkvaliteten utendørs er dårlig. Lukk alle dører og vinduer når luftrenseren er i bruk for å få optimal luftrensing.• Det finnes forurensningskilder innendørs. For eksempel røyking, matlaging, røkelse, parfyme og alkohol.• Filterets brukstid går mot slutten. Bytt ut filteret med et nytt. |
| Fargen på lampen for luftkvalitet forblir den samme. | <ul style="list-style-type: none">• Partikkelsensoren er skitten. Rengjør partikkelsensoren (se avsnittet «Rengjøring og vedlikehold»). |
| Apparatet avgir en merkelig lukt. | <ul style="list-style-type: none">• De første gangene du bruker apparatet, kan det avgis plastlukt. Dette er normalt. Hvis apparatet imidlertid avgir en brent lukt selv etter at du har fjernet filterene, må du ta kontakt med Philips-forhandleren eller et godkjent Philips-servicesenter. Filteret kan avgis en vond lukt hvis det ikke har blitt brukt på en stund fordi innendørgasser har blitt absorbert. Det anbefales at du reaktiverer filteret ved å plassere det i direkte sollys for gjentatt bruk. Hvis lukten fortsatt avgis, må du bytte filter. |

| Problem | Mulig løsning |
|---|--|
| Apparatet avgir støy. | <ul style="list-style-type: none"> • Dette er normalt hvis apparatet kjører i Turbo-modus. • Hvis apparatet støyer i Auto-modus, kan det hende at det kjører på høy hastighet fordi luftkvaliteten forverres eller fordi en tilpasset innstilling i appen utløser en høyere viftehastighet. Du kan velge dvalemodus eller endre innstillingene i appen. • Hvis du hører en unormal lyd, må du ta kontakt med forbrukerstøtten i landet du bor i. • Fremmedlegemer i lufttuttaket kan også føre til et unormalt høyt lydnivå. Slå av apparatet umiddelbart, og snu det opp-ned for å fjerne fremmedlegemer. |
| Apparatet indikerer fortsatt at jeg må bytte ut et filter, selv om jeg allerede har byttet det. | <ul style="list-style-type: none"> • Kanskje du ikke tilbakestilte levetidtellere for filteret. Slå på apparatet. Trykk på og hold inne tilbakestillingsknappen (🔄) i tre sekunder. |
| Feilkoden «E1» vises på skjermen. | <ul style="list-style-type: none"> • Motoren har funksjonsfeil. Ta kontakt med forbrukerstøtten i landet der du bor. |
| Wi-Fi-oppsettet er ikke vellykket. | <ul style="list-style-type: none"> • Hvis ruterer som luftrensere er koblet til, er dualband og per nå ikke tilkoblet et 2,4 GHz-nettverk, må du bytte til et annet bånd på samme ruter (2,4 GHz), og prøve å pare luftrensere på nytt. 5 GHz-nettverk støttes ikke. • Nettverk for nettgodkjenning støttes ikke. • Kontroller at renseren er innen rekkevidden til Wi-Fi-ruterer. Du kan prøve å plassere luftrensere nærmere Wi-Fi-ruterer. • Kontroller at nettverksnavnet er riktig. Nettverksnavnet skiller mellom små og store bokstaver. • Kontroller at Wi-Fi-passordet er riktig. Passordet skiller mellom små og store bokstaver. • Prøv å konfigurere på nytt ved å følge instruksjonene i avsnittet Konfigurere Wi-Fi-tilkoblingen når nettverket har blitt endret. • Wi-Fi-tilkoblingen kan bli avbrutt av elektromagnetiske eller andre forstyrrelser. Hold apparatet unna andre elektroniske enheter som kan forårsake forstyrrelser. • Kontroller om mobilenheten er i flymodus. Pass på at flymodusen er deaktivert når du kobler til Wi-Fi-nettverket. • Se i hjelp-delen i appen for å få omfattende og oppdaterte tips om feilsøking. |

8 Garanti og service

Hvis du trenger informasjon, eller hvis du har problemer, kan du gå til Philips' webområde på www.philips.com eller ta kontakt med Philips' forbrukerstøtte i landet der du bor (du finner telefonnummeret i garantiheftet). Hvis det ikke er noen kundestøtte der du bor, kan du gå til den lokale Philips-forhandleren.

Bestill deler eller tilbehør

Hvis du må bytte eller ønsker å kjøpe en ekstra del, kan du oppsøke Philips-forhandleren din eller gå til www.philips.com/support.

Hvis du har problemer med å få tak i deler, kan du ta kontakt med Philips' forbrukerstøtte i landet der du bor (du finner telefonnummeret i garantiheftet).

Innehåll

| | | |
|----------|--|------------|
| 1 | Viktigt! | 153 |
| | Säkerhet | 153 |
| | Elektromagnetiska fält (EMF) | 155 |
| | Återvinning | 155 |
| | Förenklade EU-försäkran om överensstämmelse | 155 |
| 2 | Din luftrenare | 156 |
| | Produktöversikt (bild ①) | 156 |
| | Översikt av reglage (bild ②) | 156 |
| 3 | Komma igång | 157 |
| | Installera filtret | 157 |
| | Förstå Wi-Fi-indikatorn | 157 |
| | Wi-Fi-anslutning | 157 |
| 4 | Använda luftrenaren | 158 |
| | Så här fungerar luftkvalitetslampan | 158 |
| | Slå på och av | 159 |
| | Ändra autolägesinställningen | 160 |
| | Växla skärmindikator | 160 |
| | Använda funktionen för att slå på/stänga av lampan | 160 |
| | Kontrollera filtrets status | 161 |
| 5 | Rengöring och underhåll | 161 |
| | Rengöringsschema | 161 |
| | Rengöra luftrenaren | 162 |
| | Rengöra partikelsensorn | 162 |
| | Rengör filtrets yta (bild ⑱) | 162 |
| | Byta filter | 163 |
| | Återställa filter | 164 |
| 6 | Förvaring | 164 |
| 7 | Felsökning | 165 |
| 8 | Garanti och service | 168 |
| | Beställ delar och tillbehör | 168 |

1 Viktigt!

Säkerhet

Läs användarhandboken noggrant innan du använder apparaten och spara den för framtida bruk.

Fara

- Rengör inte apparaten med vatten eller några andra vätskor eller (brandfarligt) rengöringsmedel och se även till att de inte kommer in i apparaten eftersom det medför risk för elektriska stötar eller brandfara.
- Spreja inte brandfarligt material som insektsmedel eller parfymer runt apparaten.

Varning

- Kontrollera att den spänning som anges på apparaten överensstämmer med den lokala nätspänningen innan du ansluter apparaten.
- Om nätsladden är skadad måste den bytas ut av Philips, ett av Philips auktoriserade serviceombud eller av annan behörig personal för att undvika olyckor.
- Använd inte apparaten om stickkontakten, nätsladden eller själva apparaten är skadad.
- Den här produkten kan användas av barn från 8 års ålder, personer med olika funktionshinder samt av personer som inte har kunskap om produkten såvida det sker under tillsyn eller om de har informerats om hur produkten används på ett säkert sätt och de eventuella medförda riskerna.
- Barn ska inte leka med produkten.
- Rengöring och underhåll får endast utföras av barn om det sker under tillsyn av en vuxen.
- Blockera inte luftintaget och -utblåset, t.ex. genom att placera föremål på utblåset eller framför luftintaget.
- Se till att främmande föremål inte kommer in i apparaten genom utblåset.

Varning

- Den här apparaten ersätter inte ordentlig ventilation, regelbunden dammsugning eller användning av spiskåpa eller fläkt vid matlagning.
- Placera och använd alltid apparaten på en torr, stabil, jämn och plan yta.
- Lämna minst 20 cm utrymme runt apparaten. Lämna även minst 30 cm utrymme ovanför apparaten.
- Sitt eller stå inte på apparaten. Placera inte något ovanpå apparaten.
- Placera inte apparaten precis under en luftkonditioneringsapparat, detta för att förebygga att kondens droppar ned på apparaten.
- Använd endast originalfilter från Philips avsedda för apparaten. Använd inte några andra filter.
- Om filtret antänds kan det orsaka oåterkallelig personskada eller riskera andra människors liv. Använd inte filtret som bränsle eller för liknande ändamål.
- Undvik att slå till apparaten (särskilt luftintaget och utblåset) med hårda föremål.
- För inte in fingrar eller andra föremål i luftutloppet eller luftintaget för att undvika fysisk skada eller att apparaten går sönder.
- Använd inte apparaten om du har använt rökbaserade insektsmedel eller på platser med rester från olja, rökelse eller kemisk rök.
- Använd inte apparaten nära gasutrustning, värmekällor eller eldstäder.
- Dra alltid ur nätsladden när du vill flytta eller rengöra apparaten, byta filter eller utföra annat underhåll.
- Apparaten är endast avsedd för hemmabruk under normala förhållanden.

- Använd inte apparaten i våta miljöer eller i miljöer med hög luftfuktighet eller hög temperatur, såsom badrum, toalett eller kök eller i ett rum med stora temperaturändringar.
- Apparaten avlägsnar inte koloxid (CO) eller radon (Rn). Den kan inte användas som säkerhetsanordning vid olyckor med förbränningsprocesser och farliga kemikalier.

Elektromagnetiska fält (EMF)

Den här Philips-produkten uppfyller alla tillämpliga standarder och regler gällande exponering av elektromagnetiska fält.

Återvinning

Den här symbolen betyder att produkten inte ska slängas bland hushållssoporna (2012/19/EU).



Följ de regler som gäller i ditt land för återvinning av elektriska och elektroniska produkter. Genom att kassera gamla produkter på rätt sätt kan du bidra till att förhindra negativ påverkan på miljö och hälsa.

Förenklade EU-försäkran om överensstämmelse

Den förenklade EU-försäkran om överensstämmelse som avses i artikel 10.9 ska lämnas in enligt följande:

Härmed försäkrar Philips Consumer Lifestyle B.V. att denna typ av radioutrustning AC3033/AC3036/AC3039 överensstämmer med direktiv 2014/53/EU.

Den fullständiga texten till EU-försäkran om överensstämmelse finns på följande webbadress: www.philips.com

2 Din luftrenare

Vi tycker att det är roligt att du har köpt en Philips-produkt!





Dra nytta av Philips support genom att registrera din produkt på www.philips.com/welcome.

Produktöversikt (bild ①)







- A Kontrollpanel
- B Gassensor
- C Luftutblås
- D Partikelsensor
- E NanoProtect-filter serie 3 (FY3430/30)
- F Bakre skydd

Översikt av reglage (bild ②)

Kontrollknappar

| | | | |
|---|--------------------------------------|---|---------------------|
|  | Filtrets status-/återställningsknapp |  | Visningsväxlarknapp |
|  | På/av-knapp |  | Lägesväxlarknapp |
|  | På/av-knapp för lampa | | |

Teckenfönster

| | | | |
|---|-------------------------------|---|--------------------------|
|  | Wi-Fi-indikator |  | Autoläge |
|  | Turboläge |  | Viloläge |
| IAI | Indexbild för inomhusallergen | PM2.5 | PM2.5-skärm |
| Gas | Gasföroreningvisning |  | Larm för filterrengöring |
|  | Larm för filterbyte | | |

3 Komma igång

Installera filtret

Ta bort allt förpackningsmaterial runt filtret före första användningen.

Obs! Kontrollera att luftrenaren är frånkopplad från eluttaget innan du installerar filtren.



- 1 Dra i det bakre skyddet och ta bort det från apparaten (bild ③).
- 2 Dra bort filtret ur apparaten (bild ④).
- 3 Ta bort allt förpackningsmaterial runt luftreningsfiltret (bild ⑤).
- 4 Sätt tillbaka filtret i apparaten (bild ⑥).
- 5 Sätt tillbaka det bakre skyddet (bild ⑦).

Förstå Wi-Fi-indikatorn

| Wi-Fi-ikonstatus | Wi-Fi-anslutningsstatus |
|------------------|---------------------------------|
| Blinkar orange | Ansluter till smarttelefonen |
| Lyser orange | Ansluten till smarttelefonen |
| Blinkar vitt | Ansluter till servern |
| Lyser vitt | Ansluten till servern |
| Av | Wi-Fi-funktionen är inaktiverad |

Wi-Fi-anslutning

Konfigurera Wi-Fi-anslutningen för första gången

- 1 Ladda ned och installera Philips-appen **Clean Home+** från **App Store** eller **Google Play**.
- 2 Sätt i kontakten till luftrenaren i eluttaget och tryck på  för att slå på luftrenaren.
↳ Wi-Fi-indikatorn  blinkar orange för första gången.
- 3 Se till att din smartphone eller surfplatta är ansluten till Wi-Fi-nätverket.
- 4 Starta appen **Clean Home+** och klicka på **Anslut en ny enhet** eller tryck på knappen + längst upp på skärmen. Följ instruktionerna på skärmen för att ansluta luftrenaren till nätverket.







Obs!

- Den här instruktionen gäller endast första gången luftrenaren installeras. Om nätverket har ändrats eller om du måste konfigurera igen ska du läsa kapitlet "Återställ Wi-Fi-anslutningen" på sidan 158.
- Om du vill ansluta fler än en luftrenare till din smartphone eller surfplatta måste du ansluta dem en och en.
- Se till att avståndet mellan din smartphone och luftrenaren är mindre än 10 m och att det inte finns några hinder.
- Appen kan användas med de senaste versionerna av Android och iOS. På www.philips.com/cleanhome hittar du den senaste informationen om vilka operativsystem och enheter som kan användas.

Återställ Wi-Fi-anslutningen

Obs!

- Återställ Wi-Fi-anslutningen när standardnätverket har ändrats.
- 1 Sätt i kontakten till luftrenaren i eluttaget och tryck på  för att slå på luftrenaren.
 - 2 Tryck på  och  samtidigt i tre sekunder tills du hör ett pip ljud.
 - ↳ Luftrenaren försätts i ihopparningsläge.
 - ↳ Wi-Fi-indikatorn  blinkar orange.
 - 3 Följ steg 3–4 i avsnittet **Konfigurera Wi-Fi-anslutningen för första gången**.

4 Använda luftrenaren

Så här fungerar luftkvalitetslampan

Luftkvalitetslampan tänds automatiskt när luftrenaren slås på och alla färger tänds i följd. Efter cirka 30 sekunder väljer partikelsensorn den färg som motsvarar den omgivande luftkvaliteten för luftburna partiklar.

Färgen på lampan för luftkvalitet fastställs av den högsta nivån för PM2.5, IAI och Gas.

| Färg på luftkvalitetslampan | Luftkvalitetsnivå |
|-----------------------------|-------------------|
| Blå | Bra |
| Blå-lila | Måttlig |
| Lila-röd | Dålig |
| Röd | Mycket dålig |

IAI

Den förstklassiga **AeraSense**-sensorn känner av inomhusallergennivån, och med numerisk feedback från 1 till 12 kan den potentiella risknivån för inomhusallergi visas. 1 betyder bästa luftkvalitet.

| IAI-nivå | Färg på luftkvalitetslampan |
|----------|-----------------------------|
| 1–3 | Blå |
| 4–6 | Blå-lila |
| 7–9 | Lila-röd |
| 10–12 | Röd |

PM2.5

AeraSense-avkänningsteknik identifierar och reagerar snabbt även på den allra minsta partikelförändringen i luften. Det ger dig trygghet med PM2.5-återkoppling i realtid.

De flesta luftföroreningarna inomhus tillhör PM2.5, som avser luftburna partikelföroreningar som är mindre än 2,5 mikrometer. Vanliga källor till små partiklar inomhus är tobaksrök, matlagning och levande ljus. Vissa luftburna bakterier och de minsta mögelsporerna samt partiklar från husdjursallergen och dammkvalsterallergen tillhör också PM2.5.

| Nivå PM2,5 | Färg på luftkvalitetslampan |
|------------|-----------------------------|
| ≤12 | Blå |
| 13–35 | Blå-lila |
| 36–55 | Lila-röd |
| >55 | Röd |

GAS



Med en avancerad gassensor visar en skärm med intervallet L1 till L4 nivåändringen för potentiella hälsofarliga gaser (inkl. lättflyktiga organiska föreningar, lukter osv.) som har upptäckts. L1 betyder bästa luftkvalitet.

| Gasnivå | Färg på luftkvalitetslampan |
|---------|-----------------------------|
| L1 | Blå |
| L2 | Blå-lila |
| L3 | Lila-röd |
| L4 | Röd |

Slå på och av

Obs!

- Stäng dörrar och fönster för optimal rengöringsfunktion.
- Håll gardiner borta från luftintaget och luftutblåset.

- 1 Sätt i luftrenarens stickkontakt i eluttaget.
- 2 Tryck på  för att slå på luftrenaren.
 - ↳ Luftrenaren pipar.
 - ↳ --- visas på skärmen under uppvärmning. Därefter visar luftrenaren nivåerna för IAI/PM2.5/Gas efter att luftkvaliteten har mätts.
 - ↳ Luftrenaren körs i autoläget och IAI visas på skärmen (bild ).

3 Tryck på och håll ned knappen  i 3 sekunder för att stänga av luftrenaren.

Obs! Om luftrenaren fortsätter att vara ansluten till eluttaget efter avstängning kommer den att fungera enligt de föregående inställningarna när den slås på igen.

Ändra autolägesinställningen

Du kan välja autoläge, turboläge eller viloläge genom att trycka på knappen .





Autoläge (A): I autoläget känner den dubbla sensorn av luftkvaliteten i realtid och apparaten justerar automatiskt fläkthastigheten i enlighet med den omgivande luftens kvalitet. Kontrollpanelen kan automatiskt justera displayens ljusstyrka beroende på det omgivande ljuset (bild ).

Turboläge (T): I turboläge körs luftrenaren på högsta hastighet (bild .

Viloläge (M): I viloläget körs luftrenaren tyst på låg hastighet. Efter tre sekunder dimmas skärmen (bild .



Växla skärmindikator

Obs! Apparaten visar IAI-nivån som standard.



- Tryck på knappen  för att ändra visningsindikator för PM2.5/gas/IAI (bild , bild  och bild .

Använda funktionen för att slå på/stänga av lampan

Med ljussensorn kan kontrollpanelen automatiskt aktivera, inaktivera eller dimma beroende på det omgivande ljuset. Kontrollpanelen är inaktiverad eller dimmad i mörkt ljus. Du kan trycka på valfri knapp för att tända alla lampor. Och om ingen ytterligare åtgärd sker släcks eller dimmas alla lampor igen för att matcha det omgivande ljuset (bild .

Du kan trycka på lampans på/av-knapp  manuellt för att stänga av alla lampor och kontrollpanelen. Tryck på valfri knapp för att tända alla lampor (bild .

Kontrollera filtrets status

- Tryck på knappen för att kontrollera/återställa filterstatus  för att kontrollera statusen på filtrets förbrukningstid (bild ) .
 - ↳ Procentandelen återstående förbrukningstid för filtret visas på skärmen.

| Ikonfärg | Indikation för filtrets förbrukningstid | Display (%) |
|----------|---|-------------|
| Blå | Optimal förbrukningstid | 16–100 |
| Blå–lila | Bra förbrukningstid | 9–15 |
| Lila–röd | Förbrukningstidens slut har nästan nåtts | 4–8 |
| Röd | Förbrukningstidens slut har nåtts, byt ut filtret | 0–3 |

Obs! Apparaten återgår till normal visning om ingen inmatning sker efter tre sekunder.

5 Rengöring och underhåll

Obs!

- Dra alltid ur nätsladden innan du rengör apparaten.
- Sänk aldrig ned apparaten i vatten eller någon annan vätska.
- Använd aldrig slipande, starka eller brandfarliga rengöringsmedel såsom blekningsmedel eller alkohol för att rengöra någon del av apparaten.
- Använd aldrig någon vätska (inklusive vatten) för att rengöra filtret.
- Försök inte rengöra partikelsensorn eller gassensorn med en dammsugare.

Rengöringsschema

| Frekvens | Rengöringsmetod |
|---|---|
| När det är nödvändigt | Torka av apparatens tygdel med en fuktig trasa och torka av apparatens plastdel med en mjuk, torr trasa |
| | Rengöra utblåskåpan |
| Varannan månad | Rengör partikelsensorn med en torr bomullspinne |
|  visas på skärmen. | Rengör filtrets yta |

Rengöra luftrenaren

Rengör regelbundet luftrenarens in- och utsida för att undvika att damm ansamlas.

- 1 Torka av tygutan försiktigt med en fuktig trasa (endast för AC3033/AC3039).
- 2 Använd en mjuk, torr trasa för att rengöra både insidan och utsidan av luftrenaren och luftutloppet.

Obs!

- Tygdelen på apparaten kan inte tas bort.
- Använd inte varmt vatten, alkohol eller starka rengöringsmedel för att rengöra tyget.

Rengöra partikelsensorn

Rengör partikelsensorn varannan månad för att apparaten ska fungera optimalt.

Obs!



- Om luftrenaren används i en dammig miljö kan den behöva rengöras oftare.
- Om luftfuktigheten i rummet är mycket hög kan kondens uppstå på partikelsensorn och luftkvalitetslampan kan då visa en sämre luftkvalitet trots att luftkvaliteten faktiskt är bra. Om detta inträffar ska du rengöra partikelsensorn.
- Gassensorn behöver inte rengöras.

- 1 Stäng av luftrenaren och dra ut sladden från eluttaget.
- 2 Dra i det bakre skyddet och ta bort det från apparaten (bild ③).
- 3 Rengör partikelsensorn med en fuktig bomullspinne (bild ⑱).
- 4 Torka alla delar ordentligt med en torr bomullspinne.
- 5 Sätt tillbaka det bakre skyddet (bild ⑦).

Rengör filtrets yta (bild ⑲)

| Indikatorlampa för filterstatus | Åtgärd |
|---|--|
| Filterrengöringsvarningen  visas på skärmen. | Rengör filtrets yta med en dammsugare. |

- 1 Stäng av luftrenaren och dra ut sladden från eluttaget.
- 2 Dra i det bakre skyddet och ta bort det från apparaten (bild ③).
- 3 Dra bort filtret ur apparaten (bild ⑳).

- 4 Rengör filtrets yta med en dammsugare (bild 20).
- 5 Sätt tillbaka filtret i apparaten (bild 6).
- 6 Sätt tillbaka det bakre skyddet (bild 7).
- 7 Sätt i luftrenarens stickkontakt i eluttaget.
- 8 Tryck på knappen  för att slå på apparaten.
- 9 Håll knappen för att kontrollera/återställa filterstatus  nedtryckt i tre sekunder för att återställa filterrengöringstiden.
- 10 Tvätta händerna noga efter rengöring av filtret.

Byta filter

Förstå skyddslåset för hälsosam luft

Den här luftrenaren är utrustad med en indikator för byte av filter, för att se till att luftreningsfiltret är i optimalt skick när luftrenaren är igång. När filtret behöver bytas ut börjar varningen för filterbyte  lysa rött.

Om filtret inte byts ut i rätt tid slutar luftrenaren att fungera och låses automatiskt för att skydda luftkvaliteten i rummet. Byt filtret så snart som möjligt.

Byta filter

Obs!

- Filtret kan inte tvättas eller återanvändas.
- Stäng alltid av luftrenaren och dra ut stickproppen ur eluttaget innan du byter ut filtren (bild 22).

| Indikatorlampa för filterstatus | Åtgärd |
|---|--|
| Varningslampan för filterbyte  tänds | Byt ut NanoProtect-filtret i serie 3 (FY3430/30) |





- 1 Stäng av luftrenaren och dra ut sladden från eluttaget.
- 2 Dra i det bakre skyddet och ta bort det från apparaten (bild 3).
- 3 Dra bort filtret ur apparaten (bild 4).
- 4 Ta bort allt förpackningsmaterial från det nya filtret (bild 5).
- 5 Sätt i det nya filtret i apparaten (bild 6).
- 6 Sätt tillbaka det bakre skyddet (bild 7).
- 7 Sätt i luftrenarens stickkontakt i eluttaget.
- 8 Tryck på knappen  för att slå på apparaten.

- 9 Håll knappen för att kontrollera/återställa filterstatus  nedtryckt i tre sekunder för att återställa räknaren för förbrukningstid.
- 10 Tvätta händerna noga efter byte av filtret.

Obs! Lukta inte på filtret eftersom det har samlat in föroreningar från luften.

Återställa filter

Du kan byta ut filtret innan varningen för filterbyte () visas på skärmen. När du har bytt ut ett filter behöver du återställa räknaren för förbrukningstiden för filtret manuellt.

- 1 Håll strömknappen  nedtryckt i tre sekunder för att stänga av apparaten och dra ut sladden ur vägguttaget.
- 2 Sätt i kontakten i vägguttaget.
- 3 Inom 15 sekunder efter att strömmen slagits på håller du knapparna  och  nedtryckta i tre sekunder för att återställa räknaren för filtrets förbrukningstid (bild ).

6 Förvaring

- 1 Stäng av luftrenaren och dra ut sladden från eluttaget.
- 2 Rengör luftrenaren, partikelsensorn och filtrets yta (se kapitlet Rengöring och underhåll).
- 3 Låt alla delar lufttorka ordentligt innan du ställer undan dem.
- 4 Linda filtret i lufttäta plastpåsar.
- 5 Förvara luftrenaren och filtret på en sval och torr plats.
- 6 Tvätta alltid händerna noggrant efter hantering av filtret.

7 Felsökning

I det här kapitlet sammanfattas de vanligaste problemen som du kan råka ut för med apparaten. Om du inte kan lösa problemet med informationen nedan kontaktar du den lokala kundtjänsten.

| Problem | Möjlig lösning |
|---|---|
| Apparaten fungerar inte som den ska. | <ul style="list-style-type: none">• Kontrollera om det bakre skyddet är fastsatt korrekt.• Varningen för filterbyte har lyst oavbrutet, men du har inte bytt ut det motsvarande filtret. Det har resulterat i att apparaten nu är låst. Byt ut filtret och tryck länge på  för att återställa räknaren för förbrukningstiden. |
| Luftflödet som kommer ur utblåset är mycket svagare än förr. | <ul style="list-style-type: none">• Filtrets yta är smutsigt. Rengör filtrets yta (se kapitlet Rengöring och underhåll). |
| Luftkvaliteten förbättras inte trots att apparaten har körts länge. | <ul style="list-style-type: none">• Kontrollera om förpackningsmaterialet har tagits bort från filtret.• Filtret har inte placerats i apparaten. Se till att filtret (FY3430/30) är korrekt installerat.• Partikelsensorn är fuktig. Fuktighetsnivån i rummet är högre och orsakar kondens. Se till att partikelsensorn är ren och torr (se kapitlet Rengöring och underhåll).• Rummet är stort eller utomhusluftens kvalitet dålig. För optimal reningsprestanda ska du stänga dörrar och fönster när luftrenaren körs.• Det finns föroreningar inomhus. Till exempel från rökning, matlagning, rökelse, parfym och alkohol.• Filtret når slutet av sin förbrukningstid. Byt ut filtret mot ett nytt. |
| Luftkvalitetslampan har alltid samma färg. | <ul style="list-style-type: none">• Partikelsensorn är smutsig. Rengör partikelsensorn (se kapitlet Rengöring och underhåll). |

| Problem | Möjlig lösning |
|---|--|
| Apparaten avger en konstig lukt. | <ul style="list-style-type: none"> • Första gångerna du använder apparaten kan det lukta plast. Det är helt normalt. Men om apparaten luktar bränt fast du har tagit bort filtren kontakta du din Philips-återförsäljare eller ett av Philips auktoriserade serviceombud. Filtret kan ge lukt när det har använts ett tag eftersom det absorberar inomhusgaser. Vi rekommenderar att du återaktiverar filtret genom att lägga det i direkt solljus, så du kan använda det igen. Om filtret fortfarande luktar byter du ut det. |
| Apparaten är väldigt högljudd. | <ul style="list-style-type: none"> • Det är normalt om apparaten körs i turboläget. • Om apparaten låter för mycket i autoläget kan det hända att apparaten körs på en hög hastighet eftersom luftkvaliteten försämras eller din anpassade inställning i appen utlöser en högre fläkthastighet. Du kan välja viloläget eller ändra inställningarna i appen. • Kontakta ditt lands kundtjänst om ett onormalt ljud hörs. • Ett onormalt ljud kan även uppstå om något trillar ned i luftutloppet. Stäng omedelbart av apparaten och vänd apparaten upp och ned för att få ut det främmande föremålet. |
| Apparaten indikerar fortfarande att jag måste byta ut ett filter trots att jag redan gjort det. | <ul style="list-style-type: none"> • Du kanske inte har återställt förbrukningstiden för filter. Slå på apparaten. Tryck och håll ner återställningsknappen (🔄) i tre sekunder. |
| Felkoden "E1" visas på skärmen. | <ul style="list-style-type: none"> • Motorn fungerar inte som den ska. Kontakta kundtjänst i ditt land. |

| Problem | Möjlig lösning |
|-------------------------------------|--|
| Wi-Fi-installationen lyckades inte. | <ul style="list-style-type: none">• Om routern som luftrenaren är ansluten till är dual band och inte går att ansluta till ett 2,4 GHz-nätverk kan du växla till ett annat band på samma router (2,4 GHz) och försöka para ihop med igen. 5 GHz-nätverk kan inte användas.• Webbautentiseringsnätverk kan inte användas.• Kontrollera om renaren är inom räckvidd från Wi-Fi-routern. Du kan försöka placera luftrenaren närmare Wi-Fi-routern.• Kontrollera att nätverksnamnet stämmer. Nätverksnamnet är skiftlägeskänsligt.• Kontrollera att Wi-Fi-lösenordet stämmer. Lösenordet är skiftlägeskänsligt.• Försök göra om installationen med hjälp av instruktionerna i avsnittet Konfigurera Wi-Fi -anslutningen när nätverket har ändrats".• Wi-Fi-anslutningen kan störas av elektromagnetiska fält eller andra störningar. Håll apparaten på avstånd från andra elektroniska enheter som kan orsaka störning.• Kontrollera om den mobila enheten är i flygplansläge. Se till att du har flygplansläget avaktiverat när du ansluter till Wi-Fi-nätverket.• Gå till hjälpsnittet i appen om du vill ha omfattande och uppdaterade felsökningstips. |

8 Garanti och service

För information eller om du har ett problem kan du gå till Philips webbplats på www.philips.com eller kontakta Philips kundtjänst i ditt land (telefonnumret finns i garantibroschyren). Om det inte finns någon kundtjänst i ditt land kan du vända dig till din lokala Philips-återförsäljare.

Beställ delar och tillbehör

Om du behöver byta ut en del eller vill köpa en reservdel kontaktar du en av Philips-återförsäljare eller går till www.philips.com/support.

Om du har problem med att få tag på delar kontaktar du Philips kundtjänst i ditt land (telefonnumret finns i garantibroschyren).